



Automatická pračka, vestavná  
**WIW24340EU**



**BOSCH**

**cz** Návod k použití



4 242002 958705

## Vaše nová pračka

Rozhodli jste se pro pračku značky Bosch.

Věnujte prosím několik minut svého času přečtením tohoto návodu, pro seznámení se s přednostmi vaší pračky.

Pro zajištění vysoké kvality pračky značky Bosch, byla u každé pračky opouštějí náš závod provedena pečlivá kontrola funkce a bezvadného stavu.

Další informace k našim výrobkům, příslušenství, náhradním dílům a servisu najdete na našich internetových stránkách [www.bosch-home.com/cz](http://www.bosch-home.com/cz) nebo se obraťte na naše servisní střediska.

Popisuje-li návod k použití a instalaci různé modely, bude na rozdíl upozorněno na odpovídajících místech v textu.



Pračku uveďte do provozu až po přečtení tohoto návodu k použití a instalaci!

## Pravidla zobrazení

### **Varování!**

Tato kombinace symbolu a výstražného slova upozorňuje na eventuální nebezpečnou situaci. Nedodržení pokynů může mít za následek smrt nebo poranění.

### **Pozor!**

Toto výstražné slovo upozorňuje na možnou nebezpečnou situaci. Nedodržením pokynů může dojít ke škodám na majetku nebo životním prostředí.

### **Upozornění/ Tip**

Upozornění pro optimální používání spotřebiče / užitečné informace.

#### **1. 2. 3. / a) b) c)**



Manipulační kroky jsou označeny čísly nebo písmeny.

■ / -

Výčty jsou označeny čtverečkem nebo pomlčkou.

# Obsah

 <b>Použití podle určení</b> .....	5	 <b>Prádlo</b> .....	32
 <b>Bezpečnostní pokyny</b> .....	6	Příprava prádla .....	32
Děti/další osoby/domácí zvířata .....	6	Třídění prádla .....	32
Instalace .....	7	Škrobení .....	33
Provoz .....	10	Barvení/Odbarvování .....	33
Čištění/Údržba .....	11	Změkčování .....	33
 <b>Ochrana životního prostředí</b> ..13		 <b>Prací prostředek</b> .....	34
Obal/Starý spotřebič .....	13	Správná volba pracího prostředku ..34	
Pokyny pro úsporu .....	13	Úspora energie a pracího prostředku .....	34
 <b>Instalace a připojení</b> .....	14	 <b>Předvolby programu</b> .....	35
Rozsah dodávky .....	14	Počet otáček odstředování .....	35
Bezpečnostní pokyny .....	15	Odložený start .....	35
Plocha pro instalaci .....	15	 <b>Dodatečná nastavení programu</b> .....	36
Instalace na kluzné desky .....	15	Speed/Eco .....	36
Vestavba pod/nad vysokou pracovní desku .....	16	 <b>Obsluha spotřebiče</b> .....	37
Instalace na podstavec .....	16	Příprava pračky .....	37
Instalace na podstavec se zásuvkou .....	16	Volba programu/ Zapnutí spotřebiče .....	37
Ostranění přepravních pojistek .....	17	Změna dalších programových nastavení .....	37
Délka hadice a kabelu .....	18	Volba dodatečných nastavení programu .....	38
Přívod vody .....	19	Uložení prádla do bubnu .....	39
Odtok vody .....	20	Dávkování pracího prostředku a aviváže .....	40
Vyrovnání spotřebiče .....	20	Spuštění programu .....	40
Elektrické připojení .....	21	Dětská pojistka .....	40
Vestavba spotřebiče .....	22	Přidání prádla .....	40
Před prvním praním .....	27	Změna programu .....	41
Přeprava .....	28	Přerušení programu .....	41
 <b>Seznámení se se spotřebičem</b> .....	29	Konec programu během zastavení máchání .....	41
Pračka .....	29	Konec programu .....	41
TimeLight (podle modelu) .....	29	Vyjmutí prádla/Vypnutí spotřebiče .	42
Ovládací panel .....	30		
Displej .....	31		

	<b>Senzorika .....</b>	<b>42</b>
	Množstevní automatika .....	42
	Kontrolní systém vyváženosti .....	42
	VoltCheck .....	42
	<b>Nastavení signálu .....</b>	<b>43</b>
	<b>Čištění a údržba .....</b>	<b>44</b>
	Kryt spotřebiče/Ovládací panel .....	44
	Prací buben .....	44
	Odstranění vodního kamene .....	44
	Zásobník na prací prostředek a jeho kryt .....	45
	Ucpané čerpadlo, nouzové vyprázdnění .....	46
	Ucpaná odtoková hadice na sifonu ...	47
	Ucpané sítko na přívodu vody .....	48
	<b>Co dělat v případě poruchy? ...</b>	<b>49</b>
	Nouzové odblokování .....	49
	Pokyny na displeji .....	50
	Co dělat v případě poruchy? .....	51
	<b>Zákaznický servis .....</b>	<b>53</b>
	<b>Technické údaje .....</b>	<b>54</b>
	<b>Záruka AquaStop .....</b>	<b>55</b>



## Použití podle určení

- Tento spotřebič je určen výhradně pro použití v domácnostech a domácím prostředí.
- Tento spotřebič neinstalujte ani nepoužívejte v místech, kde by mohl být vystaven mrazu nebo dalším nepříznivým venkovním podmínkám. Vzniká zde riziko poškození spotřebiče následkem zamrznání zbytkové vody. Zamrzlá hadice se může protrhnout/prasknout.
- Tento spotřebič používejte výhradně pro praní v domácnosti pro textilie vhodné pro praní v pračce a ručně prateľnou vlnu (viz etiketa textilie). Používání spotřebiče pro jiné účely je zakázáno.
- Tento spotřebič je vhodný k připojení k přívodu studené vody a k používání komerčně dostupných pracích prostředků a aviváží (které jsou vhodné k použití v automatických pračkách).
- Tento spotřebič je určen k používání do maximální výšky 4 000 metrů nad mořem.

### **Před uvedením spotřebiče do provozu:**

Zkontrolujte, zda spotřebič nevykazuje viditelná poškození. Poškozený spotřebič neuvádějte do provozu. V případě závad informujte svého odborného prodejce nebo náš zákaznický servis.

Přečtete si tento návod k použití a instalaci a veškeré další informace dodané spolu se spotřebičem a postupujte podle nich.

Podklady uchovejte pro pozdější použití nebo pro dalšího vlastníka.

## **Bezpečnostní pokyny**

Následující bezpečnostní pokyny a varování slouží pro vaši ochranu před zraněním a poškozením majetku ve vašem okolí.

Při instalaci, údržbě, čištění a provozu spotřebiče postupujte bezpečně a s veškerou péčí.

### **Děti/další osoby/domácí zvířata**

#### **Varování Smrtelné nebezpečí!**

Děti a jiné osoby, které nejsou schopné odhadnout rizika spojená s používáním spotřebiče, se mohou dostat do života nebezpečných situací nebo se zranit. Proto dbejte na následující:

- Děti starší 8 let a osoby se sníženými fyzickými, sensorickými nebo mentálními schopnostmi nebo s nedostatkem vědomostí a zkušeností ke správnému a bezpečnému ovládní spotřebiče smí spotřebič ovládat pouze pod dohledem nebo musí být poučeny o bezpečném používání spotřebiče, aby pochopily rizika, která z použití vyplývají.
- Děti si se spotřebičem nesmí hrát.

- Nedovolte dětem, aby spotřebič bez dozoru čistily nebo jinak udržovaly.
- Děti mladší 3 let a domácí zvířata nepouštějte ke spotřebiči.
- Spotřebič nenechávejte bez dozoru, pokud jsou v jeho okolí děti nebo jiné osoby, které nedokáží odhadnout příslušná rizika.

#### **Varování Smrtelné nebezpečí!**

Děti se mohou ve spotřebiči zaklínit a dostat se tak do života nebezpečné situace.

- Spotřebič neumísťujte za dveře, protože může způsobit zatarasení dveří a může tak zcela znemožnit jejich otevření.
- Po dosloužení spotřebiče nejprve odpojte napájecí kabel ze zásuvky a teprve **poté** jej odřízněte od spotřebiče a zničte pojistku na dvířkách spotřebiče.

#### **Varování Nebezpečí udušení!**

Děti se mohou při hře do obalů /folií zamotat nebo si je přetáhnout přes hlavu a udusit se. Uchovávejte obaly, fólie a součásti balení mimo dosah dětí.

**⚠ Varování****Nebezpečí otravy!**

Prací prostředky a aviváže mohou v případě požití vést k otravě. V případě nechtěného spolknutí vyhledejte lékařskou pomoci. Prací prostředky a aviváže uchovávejte mimo dosah dětí.

**⚠ Varování****Nebezpečí popálení!**

Při praní za vysokých teplot se sklo dvířek zahřívá. Zajistěte, aby se děti nedotýkaly horkých dvířek spotřebiče.

**⚠ Varování****Podráždění očí/kůže!**

Kontakt s pracími prostředky a avivážemi může vést k podráždění očí/kůže. Při kontaktu s pracími prostředky/avivážemi důkladně vymyjte oči, resp. kůži. Prací prostředky a aviváže uchovávejte mimo dosah dětí.

**Instalace****⚠ Varování****Nebezpečí úrazu elektrickým proudem/Nebezpečí požáru/hmotné škody a poškození spotřebiče!**

Neodborná instalace spotřebiče je nebezpečná. Ujistěte se, že:

- síťové napětí ve vaší zásuvce odpovídá údajům o napětí na spotřebiči (štítek spotřebiče). Hodnoty připojení a požadovaná pojistka jsou uvedeny na štítku spotřebiče.
- spotřebič je připojen ke střídavému proudu skrze předpisově nainstalovanou zásuvku s ochranným kontaktem.
- síťová zástrčka a zásuvka s ochranným kontaktem si odpovídají a uzemňovací systém je správně nainstalován.
- průřez kabelu je dostatečný.
- síťová zástrčka je kdykoli přístupná.
- v případě použití ochranného vodiče s jističem používejte pouze takový, který je označen značkou . Pouze toto označení je zárukou splnění platných předpisů.

**⚠ Varování**  
**Nebezpečí zásahu**  
**elektrickým proudem/**  
**Nebezpečí požáru/vzniku**  
**hmotné škody/Poškození**  
**spotřebiče!**

Změna nebo poškození přívodního kabelu spotřebiče může vést k zásahu elektrickým proudem, zkratu nebo požáru vlivem přehřátí. Přívodní kabel nesmí být zauzlený, zmáčkнутý ani upravený a nesmí se dostat do kontaktu se zdroji tepla.

**⚠ Varování**  
**Nebezpečí požáru/Vzniku**  
**hmotné škody/Poškození**  
**spotřebiče!**

Používání prodlužovacích šňůr nebo šňůr s vícenásobnými zásuvkami může způsobit požár vlivem přehřátí nebo zkratu. Spotřebič připojte přímo k uzemněné a předpisově nainstalované zásuvce. Nepoužívejte prodlužovací šňůry ani šňůry s vícenásobnými zásuvkami.

**⚠ Varování**  
**Nebezpečí poranění/Vzniku**  
**hmotné škody/Poškození**  
**spotřebiče!**

- Spotřebič může za chodu vibrovat nebo se může posunovat a způsobit tak zranění nebo hmotnou škodu. Umístěte spotřebič na čistou, rovnou a stabilní plochu a pomocí vodováhy nastavte jeho šroubovací nožičky tak, aby byl spotřebič v rovnováze.
- Při zvedání nebo uchopování spotřebiče za vyčnívající části (např. dvířka spotřebiče) může dojít k jejich zlomení, což by mohlo způsobit zranění. Při přesouvání spotřebiče jej neuchopujte za vyčnívající části.



**⚠ Varování****Nebezpečí poranění!**

- Zvedáním spotřebiče se můžete z důvodu jeho vysoké váhy zranit. Spotřebič nezvedejte sami.
- Můžete si poranit ruce o ostré rohy spotřebiče. Spotřebič neuchopujte za ostré hrany a používejte ochranné rukavice.
- Neodborným položením hadic a přívodního kabelu vzniká nebezpečí klopýtnutí a poranění. Umístěte kabely a hadice tak, aby nevznikalo nebezpečí klopýtnutí.

**Pozor!****Hmotné škody a poškození spotřebiče**

- Pokud je tlak vody příliš vysoký nebo příliš nízký, spotřebič nemusí správně fungovat a může dojít k poškození spotřebiče nebo ke hmotné škodě. Zkontrolujte, zda je tlak vody v síti minimálně 100 kPa (1 bar) a maximálně 1000 kPa (10 bar).
- Úprava nebo poškození hadic na vodu může vést ke hmotným škodám nebo poškození spotřebiče. Hadice na vodu se nesmí skřípnout, přelomit, zaměnit nebo přerýznout.
- Použití neoriginálních hadic pro připojení na vodu může vést ke hmotným škodám nebo poškození spotřebiče. Používejte pouze hadice dodané spolu se spotřebičem nebo originální náhradní hadice.
- Spotřebič je pro přepravu zajištěn přepravními pojistkami. Neodstraněné přepravní pojistky mohou spotřebič během provozu poškodit. Před prvním použitím bezpodmínečně zcela odstraňte všechny přepravní pojistky. Pojistky uschovejte. Před každou přepravou pojistky znovu namontujte, abyste zabránili škodám způsobeným přepravou.

## Provoz

### **Varování**

#### **Nebezpečí exploze a požáru!**

Prádlo, které bylo předem ošetřeno čisticími prostředky obsahujícími rozpouštědla, např. odstraňovač skvrn/technický benzín, může způsobit v bubnu explozi. Prádlo před vložením do pračky důkladně propláchněte vodou.

### **Varování**

#### **Nebezpečí otravy!**

Vlivem čisticích prostředků obsahujících rozpouštědla, např. technický benzín, mohou vznikat jedovaté páry. Nepoužívejte čisticí prostředky obsahující rozpouštědla.

### **Varování**

#### **Nebezpečí poranění!**

- Při opírání o dvířka/sedání na otevřená dvířka se může spotřebič převrhnout a způsobit poranění. Neopírejte se o otevřená dvířka spotřebiče.
- Při stoupání na spotřebič se může horní deska zlomit a způsobit poranění. Nestoupejte na spotřebič.

- Při sahání do otáčejícího se bubnu může dojít k poranění rukou. Počkejte, dokud se buben nepřestane otáčet.

### **Varování**

#### **Nebezpečí opaření!**

Při praní za vysokých teplot může při styku s horkým pracím roztokem dojít k opaření, např. při odčerpávání horkého pracího roztoku do umyvadla. Nesahejte do horkého pracího roztoku.

### **Varování**

#### **Podráždění očí a kůže!**

Při otevírání zásobníku na prací prostředek během provozu může prací prostředek/aviváž vystříknout. Při kontaktu s pracími prostředky/avivážemi důkladně vymyjte oči, popř. kůži. Při neúmyslném polknutí vyhledejte lékařskou pomoc.

**Pozor!****Hmotné škody a poškození spotřebiče**

- Překračování maximálního množství náplně nepříznivě ovlivňuje fungování spotřebiče nebo vede ke hmotným škodám nebo poškození spotřebiče. Nepřekračujte maximální množství náplně suchým prádlem. Řiďte se údaji o maximálním množství náplně jednotlivých programů.
- Chybné dávkování pracích a čisticích prostředků může vést ke hmotným škodám a poškození spotřebiče. Prací prostředky/aviváže/čisticí prostředky/změkčovadla používejte podle pokynů výrobce.

**Čištění/Údržba****⚠ Varování****Smrtelné nebezpečí!**

Spotřebič je poháněn elektrickým proudem. Při kontaktu s částmi pod napětím vzniká nebezpečí úrazu elektrickým proudem. Proto se řiďte následujícím:

- Vypněte spotřebič. Odpojte spotřebič od sítě (vytáhněte síťovou zástrčku).
- Nikdy nesahejte na síťovou zástrčku mokřýma rukama.

- Tahejte za síťovou zástrčku a nikdy ne za kabel, protože kabel by se mohl poškodit.
- Spotřebič a jeho vlastnosti nelze technicky změnit.
- Opravy a zásahy nebo změna síťového vedení (pokud je nutná) může provádět pouze zákaznický servis nebo odborník.
- Náhradní přívodní kabel lze získat u zákaznického servisu.

**⚠ Varování****Nebezpečí otravy!**

Vlivem čisticích prostředků obsahujících rozpouštědla, např. mycí benzín, mohou vznikat jedovaté páry. Nepoužívejte čisticí prostředky obsahující rozpouštědla.

**⚠ Varování****Nebezpečí úrazu elektrickým proudem/Hmotné škody/Poškození spotřebiče!**

Vnikající vlhkost může způsobit zkrat. K čištění vašeho spotřebiče nepoužívejte vysokotlaké čističe ani parní čističe.

## **Varování**

### **Nebezpečí poranění/Hmotné škody/Poškození spotřebiče!**

Používání neoriginálních náhradních dílů a příslušenství je nebezpečné a může vést k poranění a hmotným škodám nebo poškození spotřebiče. Z bezpečnostních důvodů používejte pouze originální náhradní díly a příslušenství.

## **Pozor!**

### **Hmotné škody a poškození spotřebiče**

Čistící prostředky a prostředky určené k ošetření před praním (např. odstraňovače skvrn, předpírací spreje, ...) mohou spotřebič poškodit při styku s jeho povrchem. Proto:

- Nedovolte, aby se tyto prostředky dostaly do kontaktu s povrchem spotřebiče
- Spotřebič čistěte pouze vodou a měkkým vlhkým hadříkem.
- Ihned odstraňte všechny zbytky pracích prostředků a sprejů.



## Ochrana životního prostředí



### Obal/Starý spotřebič

Obal zlikvidujte ekologicky. Tento spotřebič je označen v souladu s evropskou směrnicí 2012/19/EU o použitých elektrických a elektronických zařízeních (waste electrical and electronic equipment - WEEE). Směrnice udává rámec pro odběr a recyklaci starých spotřebičů platný v celé EU.

## Pokyny pro úsporu

- Využijte maximální množství prádla daného programu. Přehled programů → Příloha k návodu k obsluze a instalaci.
- Normálně znečištěné prádlo perte bez předírky.
- Volitelné teploty se vztahují ke značkám na textiliích. Teploty použité v pračce se od těchto mohou odlišovat, aby byla zajištěna optimální kombinace úspory energie a výsledku praní.
- **Režim úspory energie:**  
Osvětlení displeje TimeLight\* (optický ukazatel na podlaze → Strana 40) po několika minutách zhasnou. Bliká tlačítko Start. Pro aktivaci osvětlení zvolte libovolné tlačítko. Režim úspory energie se neaktivuje, pokud program běží.  
\* podle modelu
- Pokud je prádlo následně sušeno v sušičce, zvolte počet otáček odpovídající návodu výrobce sušičky.

## Instalace a připojení

### Rozsah dodávky

**Upozornění:** Zkontrolujte:

- Zda spotřebič nevykazuje škody způsobené přepravou. Poškozený spotřebič neuvádějte do provozu.
- Úplnost všech dílů příslušenství.

V případě závad se obraťte na prodejce, u kterého jste spotřebič zakoupili nebo na náš zákaznický servis.

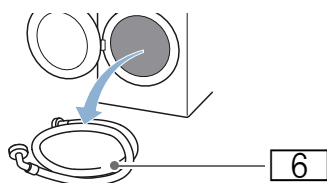
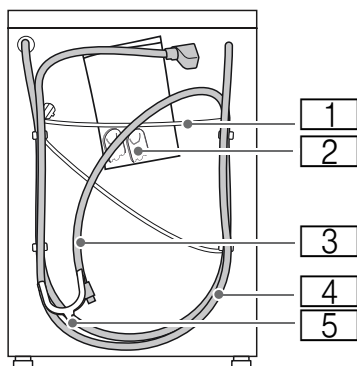

- 1 Napájecí kabel
  - 2 Sáček:
    - Návod k obsluze a instalaci
    - Kryty na otvory po odstranění přepravních pojistek.
    - Hadicová spona pro upevnění odtokové hadice k sifonu.
  - 3 Odtoková hadice na vodu
  - 4 Přívodní hadice na vodu pro modely s AquaStop
  - 5 Koleno pro zajištění odtokové hadice
  - 6 Přívodní hadice pro modely Standard/Aqua-Secure
- \* podle modelu

**Díly pro vestavbu** → *Strana 22*

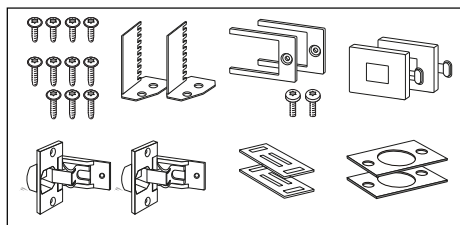

### Užitečné nářadí

- Vodováha pro vyrovnání
- Šroubovák:
  - OK13 pro uvolnění přepravních pojistek a
  - OK17 pro vyrovnání nožiček spotřebiče

## Bezpečnostní pokyny

### **⚠ Varování**

#### Nebezpečí poranění!

- Pračka má vysokou hmotnost. Při zvedání/přepravě pračky buďte opatrní.
- Při zvedání pračky za vyčnívající součásti (např. dvířka) se mohou součásti zlomit a způsobit poranění. Pračku nikdy nezvedejte za vyčnívající díly.
- Neodborným uložením hadice a kabelů vzniká nebezpečí klopýtnutí a nebezpečí poranění. Hadice a kabely uložte tak, aby nevznikalo nebezpečí klopýtnutí.

### **Pozor!**

#### Poškození spotřebiče

Zamrzlé hadice se mohou protrhnout/ prasknout. Tento spotřebič neinstalujte v místech, kde by mohl být vystaven mrazu a/nebo venku.

### **Pozor!**

#### Poškození vodou

Přípojka hadice pro přívod a odvod vody je pod velkým tlakem vody. Aby se zabránilo unikání vody, bezpodmínečně dbejte pokynů v této kapitole!

### Upozornění

- Dodatečně ke zde uvedeným pokynům mohou platit zvláštní předpisy příslušného poskytovatele vody nebo elektřiny.
- V případě pochybností nechejte pračku zapojit odborníkem.

## Plocha pro instalaci

**Upozornění:** Stabilita je důležitá, aby se pračka nepohybovala!

- Plocha pro instalaci musí být pevná a rovná.
- Nevhodné jsou měkké podlahy a podlahové krytiny.

## Instalace na kluzné desky

Kluzné desky vám usnadňují zasunutí spotřebiče do vestavné niky.

Můžete je objednat u odborného prodejce/zákaznického servisu pod číslem náhradního dílu: 66 1827.

**Tip:** Před zasunutím navlhčete kluzné desky směsí vody a mycího prostředku. Nepoužívejte tuky ani oleje.

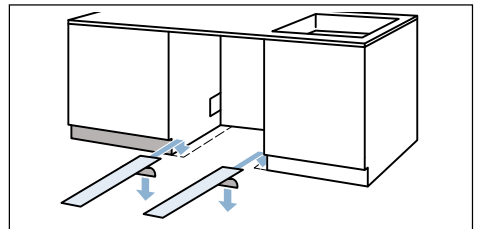

## Vestavba pod/nad vysokou pracovní deskou

Při vestavbě spotřebiče pod/nad pracovní desku můžete mezeru mezi krytem spotřebiče a pracovní deskou, vyrovnat pomocí šroubovacích nožiček spotřebiče.

Obj. číslo pro zvyšovací díl:  
WZ 20441, WMZ 20441, Z 7060X1

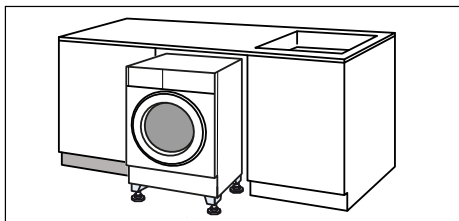

## Instalace na podstavec

### **Pozor!**

### **Poškození spotřebiče**

Pračka se může při odstředování pohybovat a z podstavce spadnout/převrátit se. Bezpodmínečně zajistěte nožičky spotřebiče upevňovacími konzolami.

Objednací č. WMZ 2200, WX 9756, Z 7080X0

**Upozornění:** V případě instalace pračky na trámové podlaze:

- Instalace pokud možno do rohu,
- a na voděodolné desce (o tloušťce min. 30 mm), která je pevně přišroubovaná k podlaze.

## Instalace na podstavec se zásuvkou

Podstavec – obj. č.: WMZ 20490, WZ 20490, WZ 20510, WZ 20520



## Odstranění přepravních pojistek

### Pozor! Poškození spotřebiče

- Spotřebič je pro přepravu zajištěn přepravními pojistkami. Neodstraněné přepravní pojistky mohou spotřebič, např. buben během provozu poškodit. Před prvním použitím bezpodmínečně zcela odstraňte všechny 4 přepravní pojistky. Pojistky uschovejte.
- Pro zabránění škod při přepravě namontujte pojistky před přepravou bezpodmínečně zpět.

1. Vyjměte hadice z držáků.

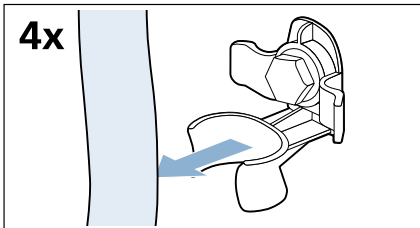

2. Uvolněte všechny 4 šrouby přepravních pojistek pomocí šroubováku OK13 a odstraňte je.

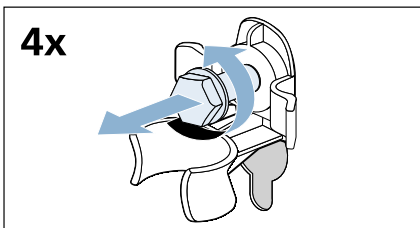

3. Odstraňte objímky. Přitom vyjměte kabel z držáků.

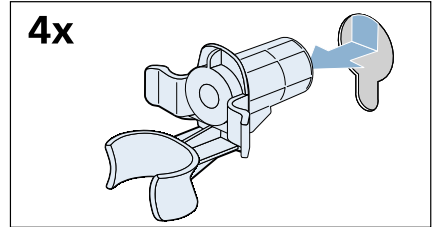

4. Nasad'te kryty.

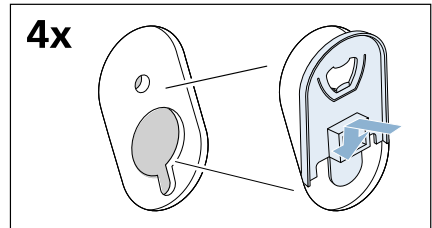

5. Zatlačte pevně kryty nahoře a současně posuňte dolů, dokud háčky slyšitelně nezaklapnou.

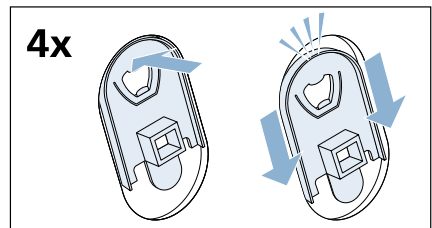

Šrouby a objímky uschovejte pro pozdější přepravu. → *Strana 28*

## Délka hadice a kabelu

### ■ Připojení vlevo

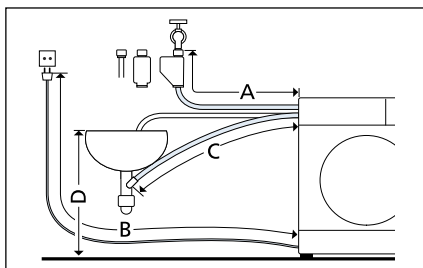

- A 205 cm
- B 150 cm
- C 164 cm
- D max. 100 cm

### ■ Připojení vpravo

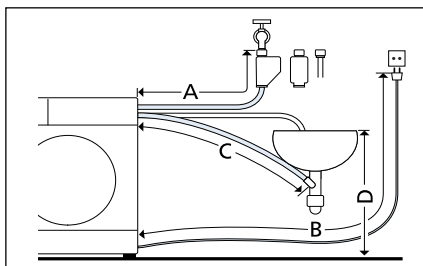

- A 160 cm
- B 195 cm
- C 215 cm
- D max. 100 cm

**Tip:** U odborného prodejce / zákaznického servisu si můžete objednat prodloužení pro přívodní hadici AquaStop, resp. hadici na přívod studené vody (cca 2,50 m).  
Obj. č. WMZ 2380, WZ 10130, CZ 11350, Z 7070X0

## Přívod vody

### Varování

#### Smrtelné nebezpečí!

Při kontaktu s částmi pod proudem vzniká nebezpečí úrazu elektrickým proudem. Neponořujte bezpečnostní ventil AquaStop do vody (obsahuje elektrický ventil).

### Upozornění

- Provozujte pračku pouze se studenou pitnou vodou.
- Nepřipojujte spotřebič k baterii beztlakového bojleru.
- Používejte pouze přívodní hadici, která je součástí dodávky, nebo hadici zakoupenou v autorizované prodejně, nikoli použitou hadici.
- Přívodní hadice se nesmí zalamovat nebo přiskřípnout.
- Neprovádějte změnu (zkrácení, přeříznutí) přívodní hadice. (pevnost již není zaručena).
- Šroubová připojení dotahujte pouze ručně. Jsou-li šroubová připojení utáhnuta příliš pevně pomocí nářadí (kleště), mohou se závity poškodit.

### Optimální tlak vody ve vodovodu

**minimálně** 100 kPa (1 bar)

**maximálně** 1000 kPa (10 bar)

Při otevřeném přívodu vody je potřeba průtok vody alespoň 8 l/min.

Při vyšším tlaku vody namontujte redukční tlakový ventil.

### Připojení

Připojte přívodní hadici na vodu k přívodu vody (26,4 mm = 3/4") a ke spotřebiči (u modelů s funkcí AquaStop není nutné, nainstalovaná napevno):

### ■ Na přívodu vody

– Model: **Standard**

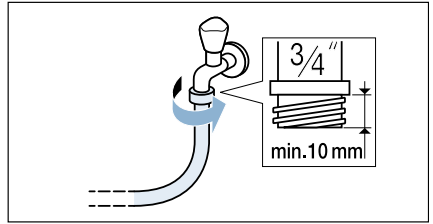

– Model: **Aqua-Secure**

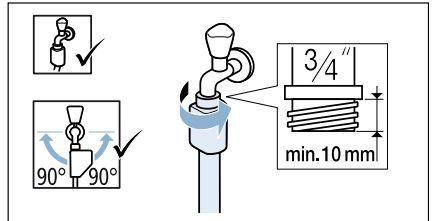

– Model: **AquaStop**

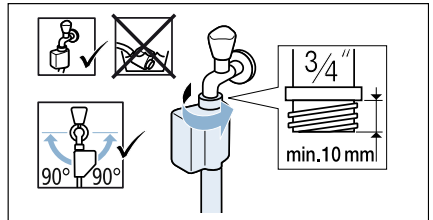

### ■ Na spotřebiči

Modely: Standard a Aqua-Secure

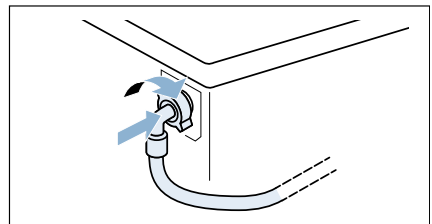

**Upozornění:** Opatrně otevřete přívod vody a zkontrolujte přítomnost těsnost spojů. Šroubová spojení jsou pod tlakem vody z vodovodu.

## Odtok vody

### Varování

#### Nebezpečí opaření!

Při praní za vysokých teplot může při styku s horkým pracím roztokem, např. při odčerpávání horkého pracího roztoku do umyvadla dojít k opaření.

Do horkého pracího roztoku nesahejte.

### Pozor!

#### Poškození vodou

Pokud odtoková hadice vyklouzne z umyvadla nebo ze spoje vlivem velkého tlaku vody během vypouštění, může vytékající voda způsobit škody. Zajistěte odtokovou hadici, aby nemohla vyklouznout.

### Pozor!

#### Poškození spotřebiče/

#### Poškození textilií

Pokud je konec hadice ponořen do vypouštěné vody, může dojít ke zpětnému nasátí vody do spotřebiče a k poškození spotřebiče/textilií.

Dbejte na to, aby:

- Zátka v umyvadle nebránila vypouštění.
- Konec odtokové hadice nebyl ponořen do odčerpané vody.
- Voda odtékala dostatečně rychle.

**Upozornění:** Odtokovou hadici nelámejte a neroztahujte do délky.

## Připojení k sifonu

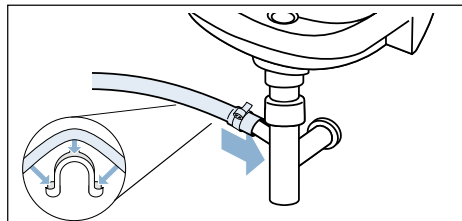

### Výškový rozdíl mezi plochou pro instalaci a odtokem.

- pro modely Aqua-Secure, Standard min. 60 cm - max. 100 cm,
- pro model AquaStop 0 - max. 100 cm.

## Vyrovnání

Nesprávné vyrovnání spotřebičů může mít za následek velkou hlučnost, vibrace a "pochodování" pračky!

Všechny čtyři nožky spotřebiče musí stát pevně na podlaze. Spotřebič se nesmí kymáčet.

Zkontrolujte vyrovnání spotřebiče s pomocí vodováhy a případně upravte vyrovnání nastavením nožek spotřebiče.

Spotřebič nesmí stěnami přiléhat na vestavnou niku.

Pojistné matice předních nožek spotřebiče musí být pevně dotaženy ke krytu pomocí šroubováku OK17.

## Elektrické připojení

### Varování

#### **Smrtebné nebezpečí!**

Při kontaktu s částmi pod napětím vzniká nebezpečí úrazu elektrickým proudem.

- Nikdy nesahejte na síťovou zástrčku mokřýma rukama.
- Tahejte za síťovou zástrčku a nikdy ne za kabel, protože kabel by se mohl poškodit.
- Zástrčku nikdy nevytahujte během provozu.

Řiďte se následujícími pokyny a zajistěte, že:

### Upozornění

- Síťové napětí a údaj o napětí na pračce (štítek spotřebiče) si odpovídají. Příkon a požadované pojistkové jištění jsou uvedeny na štítku spotřebiče.
- Pračka je připojena výhradně k přívodu střídavého proudu pomocí předpisově nainstalované zásuvky s ochranným kontaktem.
- Síťová zástrčka a zásuvka si odpovídají.
- Průřez kabelu je dostatečný.
- Uzemňovací systém je předpisově nainstalován.
- Výměna kabelu (pokud je to nutné) je prováděna pouze odborníkem. Náhradní kabel lze zakoupit u zákaznického servisu.
- Nejsou použity vícenásobné zásuvky a prodlužovací šňůry.
- V případě použití ochranného vodiče s jističem používáte pouze takový, který je označen značkou . Pouze tato značka zaručuje splnění platných předpisů.
- Síťová zástrčka je kdykoli dostupná.

- Kabel není skřípnutý, zalomený, pozměněný nebo přerýznutý.
- Kabel nepřichází do styku se zdroji tepla.

## Vestavba spotřebiče

1. Pro snadnější zasunutí spotřebiče zašroubujte zadní nožky spotřebiče (a), dokud spotřebič nebude stát na skluznicích (b).

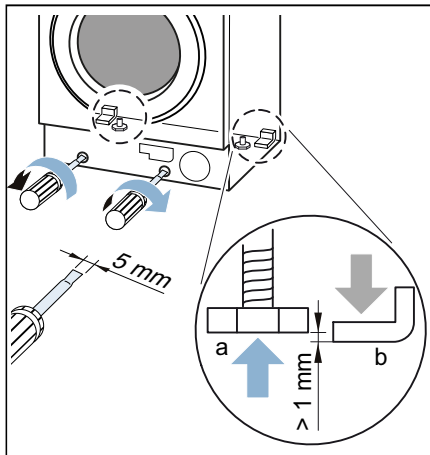

2. Připravte vestavnou niku.

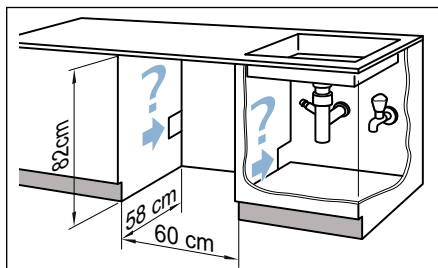

3. Položte kabel a hadice. Zasuňte spotřebič a přitom utáhněte kabel a hadice.

**Upozornění:** Dbejte na to, aby se kabel a hadice neskříply mezi zadní stranou spotřebiče a stěnou.

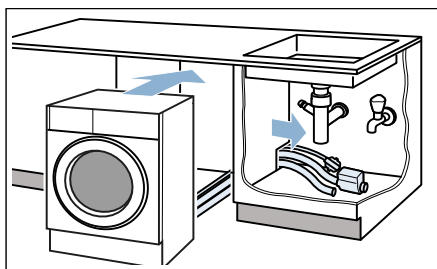

4. Připojte hadice.  
→ Strana 19, → Strana 20

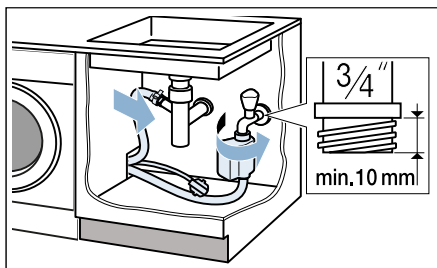

5. Pro provoz musí spotřebič stát na všech čtyřech nožkách, proto vyšroubujte zadní nožky.

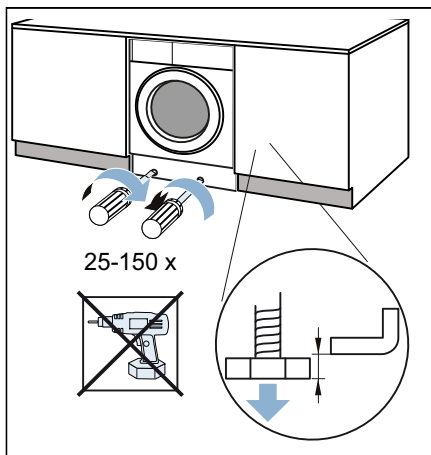

6. Vyrovnajte spotřebič pomocí vodováhy. → Strana 20

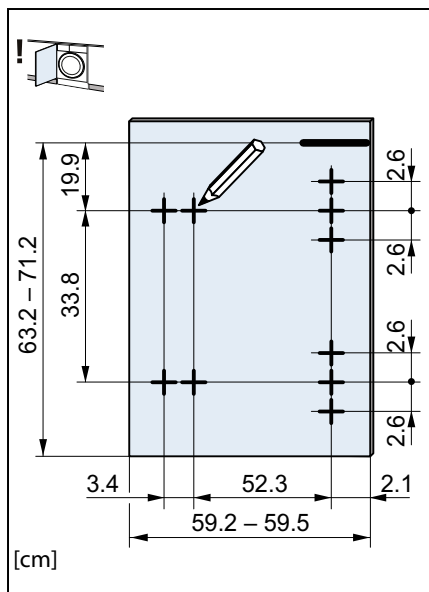
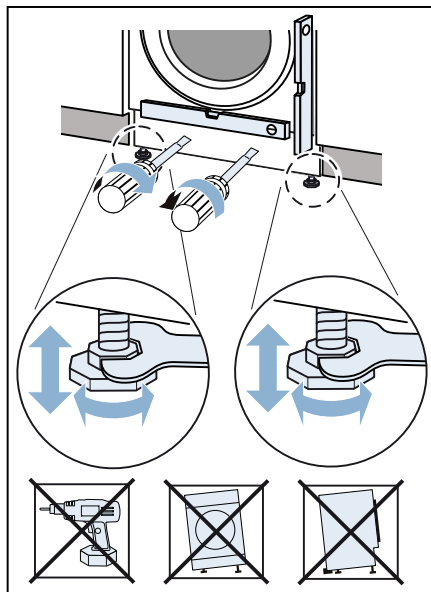

- Doraz vpravo

7. Podržte dvířka nábytku v požadované výšce na spotřebiči a označte horní hranu spotřebiče a vnitřní straně dvířek.

- Doraz vlevo

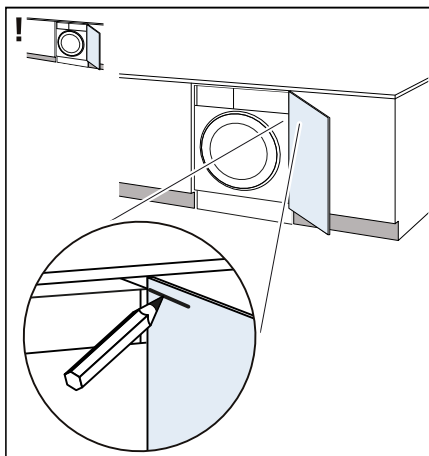
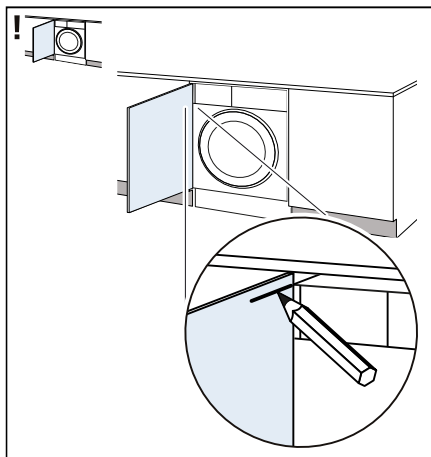

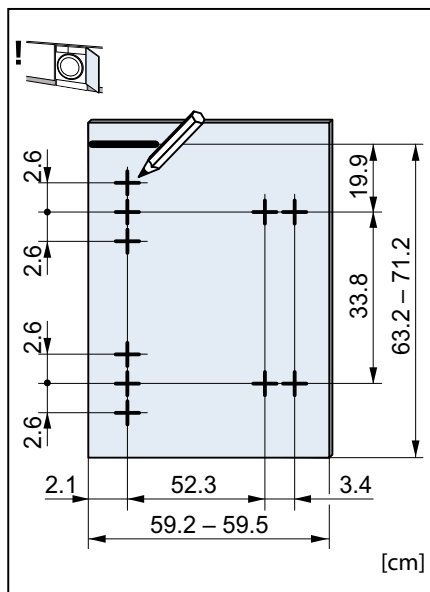

- 8.** Vyrvejte otvory. Pro otvor  $\varnothing$  35 mm použijte vrták do dřeva.

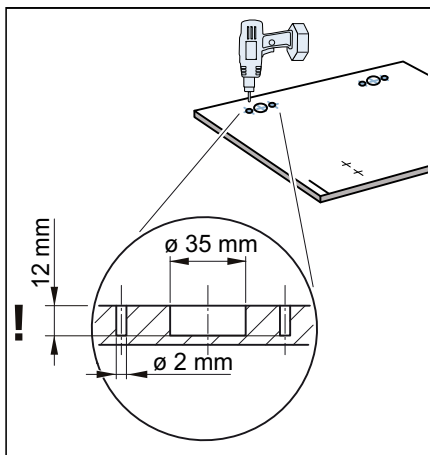

- 9.** Nasadte úchytky do otvorů a našroubujte je. Našroubujte protideštičky magnetických držáků.

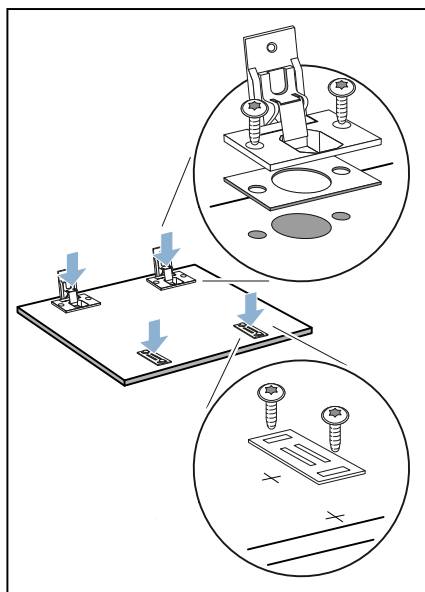

- 10.** Nasadte panty na spotřebič (1 + 2), nasuňte krycí lišty (3) a zašroubujte (4).

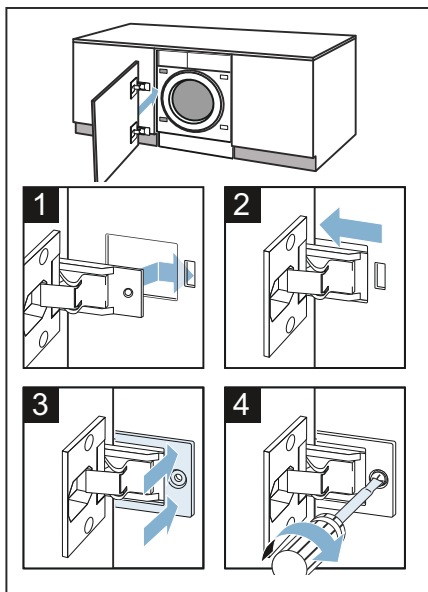



**11.** Na spotřebič nasadíte magnetické držáky.

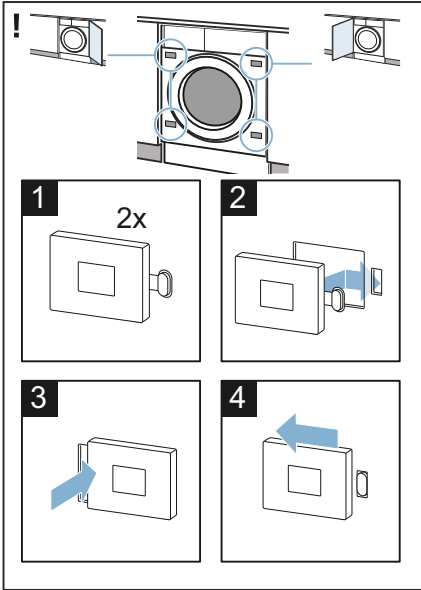

**12.** Vyrovnáte dvířka spotřebiče.

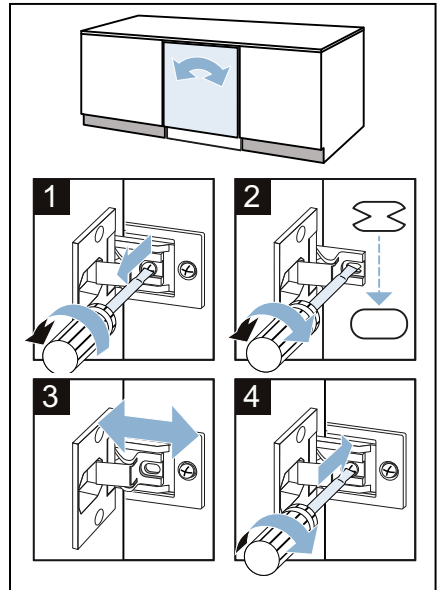
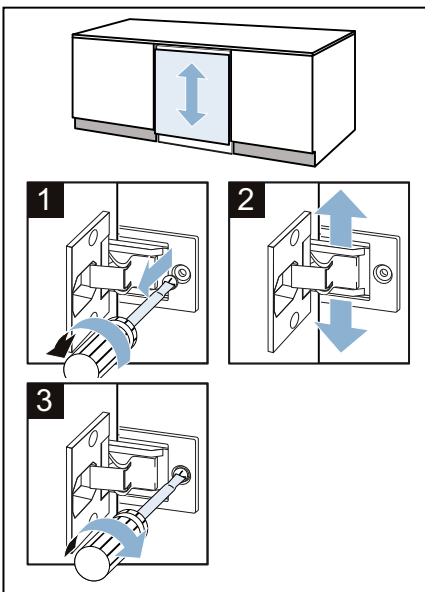

**13.** Nasadíte rozpěrky soklového panelu.

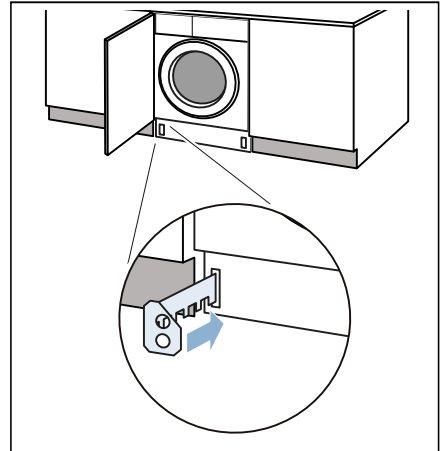

**14.** Změřte rozměr Y.

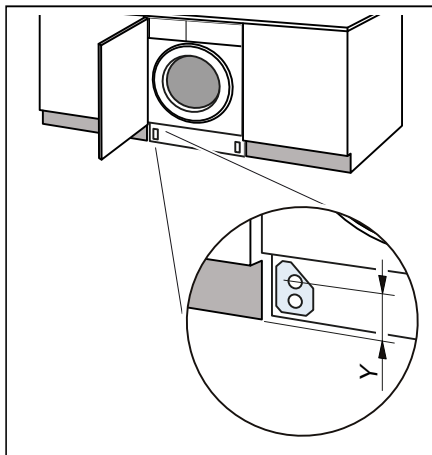

**15.** Našroubujte rozpěrky podle rozměru.

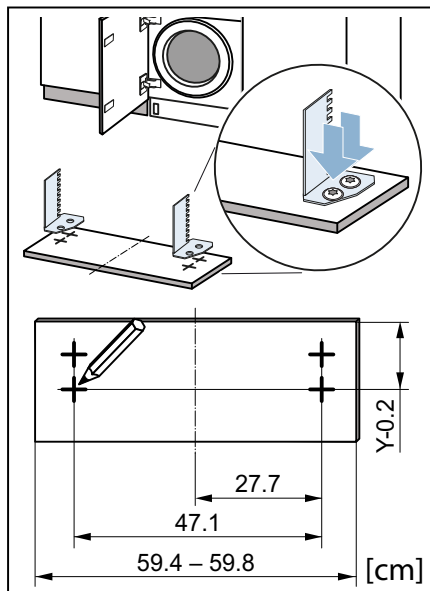

**16.** Nasad'te soklový panel.

**Upozornění:** V případě předsazeného soklového panelu nebo při vestavbě do výšky s přiléháním k přední straně nábytku není TimeLight\* (optický ukazatel na podlaze) viditelný.

\* podle modelu

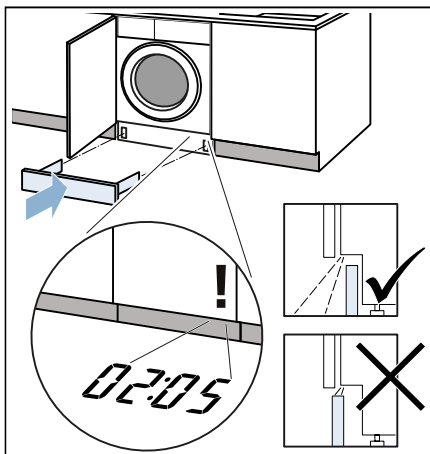

**17.** Zasuňte zástrčku do zásuvky.

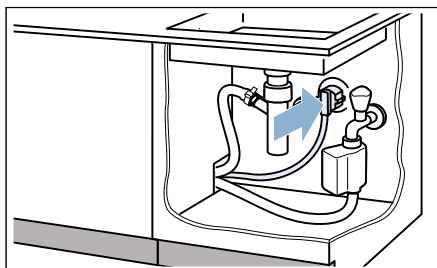

Váš spotřebič je nyní vestavěn.

## Před prvním praním

Před opuštěním našeho závodu byla pračka důkladně přezkoušena. Pro odstranění možných zbytků testovací vody, perte poprvé **bez** prádla.

**Upozornění:** Pračka musí být **odborně nainstalována a připojena**. Od → *Strana 14*

### Přípravné práce:

1. Zasuňte síťovou zástrčku.
2. Otevřete přívod vody.

### Spust'íte program bez prádla:

1. Zapněte spotřebič.
2. Zavřete dvířka (Nevkládejte prádlo!).
3. Nastavte program **Bavlna 90 °C**.
4. Otevřete zásobník na prací prostředky.
5. Nalijte cca 1 litr vody do přihrádky **II**.
6. Naplňte přihrádku **II** pracím práškem.

**Upozornění:** Pro zabránění tvorby pěny použijte pouze polovinu množství doporučeného výrobcem pracího prostředku. Nepoužívejte prostředky na vlnu ani jemné prádlo.

7. Zavřete zásobník na prací prostředky.
8. Zvolte tlačítko .
9. Na konci programu spotřebič vypněte.

**Vaše pračka je nyní připravena k provozu.**

## Přeprava

např. při stěhování

### Přípravné práce:

1. Zavřete přívod vody.
2. Snižte tlak vody v přívodní hadici → *Strana 48; Čištění a údržba – Ucpané sítko na přívodu vody*
3. Odpojte pračku od elektrické sítě.
4. Vypusťte zbývající vodu: → *Strana 46; Čištění a údržba – Ucpané čerpadlo, nouzové vyprázdnění.*
5. Odmontujte hadice.

### Montáž přepravních pojistek:

1. Sejměte kryty a uschovejte je. Použijte šroubovák.

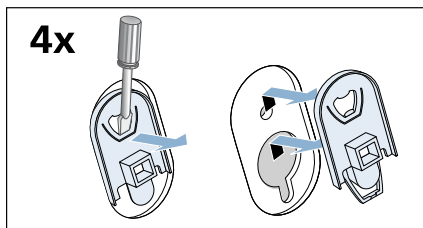

2. Nasadte všechny 4 objímky. Kabel se může na držáku skřípnout.

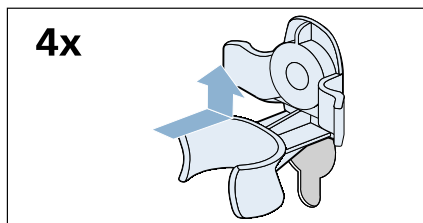

3. Našroubujte přepravní pojistky a utáhněte je šroubovákem OK13.

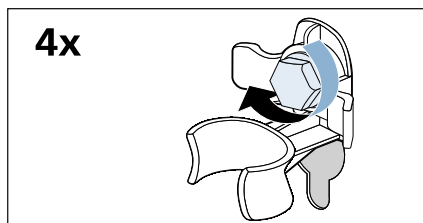

### Před opětovným uvedením do provozu:

#### Upozornění

- Bezpodmínečně odstraňte přepravní pojistky!
- Nalijte do přihrádky II cca 1 litr vody, zvolte program Odčerpání a spusťte jej. Tak zabráníte odtékání nepoužitého pracího prostředku do odtoku při příštím praní.

## Seznámení se se spotřebičem

### Pračka

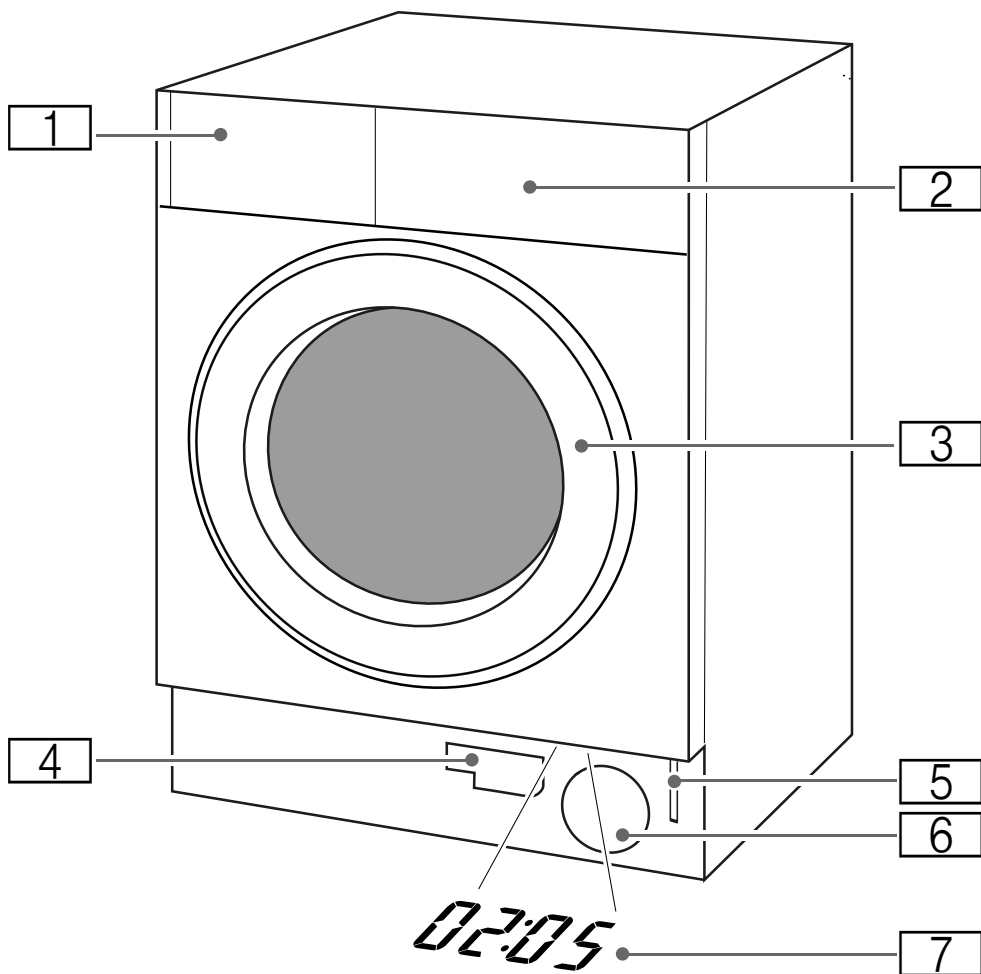

- 1 Zásobník na prací prostředky
- 2 Ovládací panel/Displej
- 3 Dvířka s madlem
- 4 Hadice pro vyprázdnění
- 5 Nouzové odblokování
- 6 Čerpadlo
- 7 TimeLight

### TimeLight (podle modelu)

- 4. Když je spotřebič zapnutý, zobrazí se na podlaze pod dvířky nábytku optický ukazatel s informací o programu. Optický ukazatel můžete zapnout nebo vypnout.  
→ *Strana 43*

## Ovládací panel

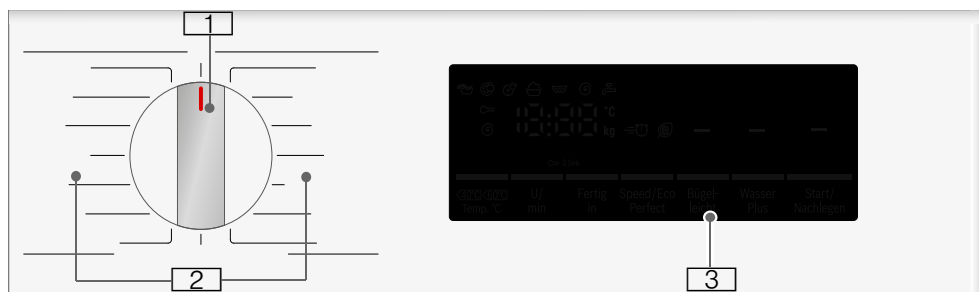

- 1 Volič programů:**  
Pro volbu programu a pro zapnutí a vypnutí pračky do pozice **Vyp**;
- 2 Programy**  
Přehled všech programů najdete v příloze k návodu k obsluze a instalaci.
- 3 Displej**  
pro nastavování a informace

## Displej

Na displeji získáte informace ke zvolenému programu a možnému nastavení.

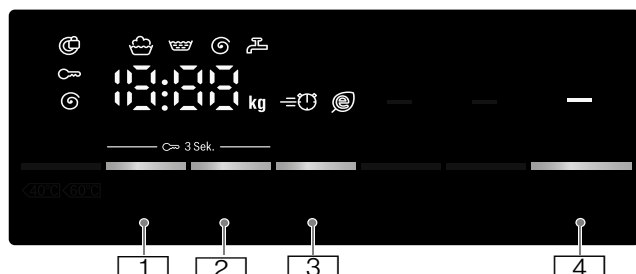

Tlačítka	Ukazatel pro hodnoty nastavení	Nastavení
----------	--------------------------------	-----------

<b>1</b>	0 - 1400*, - - -	Počet otáček odstředování; 0 = bez odstředování, - - - = zastavení máchání
<b>2</b>	1 - 24h	Odložený start
<b>3</b>	≡ ⏰ @	Speed/Eco
<b>4</b>	▷	Pro zahájení, přerušení (např. přidání prádla) a ukončení programu
<b>1</b> + <b>2</b>	⏸ 3 sec.	Dětská pojistka/blokování ovládacího panelu

\* maximální počet otáček je závislý na modelu

### Další ukazatele Informace k

🧺 🧺 ⏸ End - - - ⏸	Stav programu: Prání, máchání, odstředování, konec programu, konec programu při zastavení máchání
🔒	Zablokovaná dvířka
🚰	Přívod vody zavřený/příliš nízký tlak vody
⏰ : ⏰	Doba trvání programu, např. 1:51; odložený start, např. ⏰ 8.5 h; doporučené naplnění, např. 8.0 kg*; stav programu, např. konec

\* Ukazatel v závislosti na modelu



## Prádlo

### Příprava prádla

#### Pozor!

#### Poškození spotřebiče/škody na textilu

Cizí tělesa (např. mince, kancelářské sponky, jehly, hřebíky) mohou poškodit prádlo nebo součásti pračky.

Při přípravě prádla proto dbejte následujících pokynů:

- Vyprázdněte kapsy.

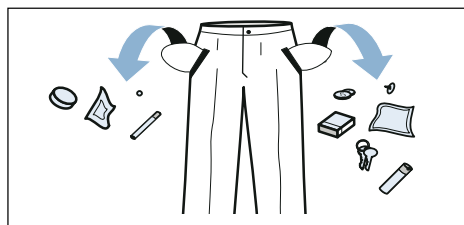

- Dejte pozor na kovy (kancelářské sponky apod.) a odstraňte je.
- Choulostivé prádlo (punčochy, podprsenky apod.) perte v síťce/ v sáčku.
- Zapněte zipy, zapněte knoflíky u povlečení.
- Vykartáčujte písek z kapes a manžet.
- Odstraňte kroužky ze záclon nebo je zavažte do síťky/sáčku.

### Třídění prádla

Roztříděte prádlo podle pokynů pro péči a údajů výrobce na etiketách podle:

- Druhu tkaniny/vlákná
- Barvy

**Upozornění:** Prádlo se může zabarvit nebo nemusí být správně čisté. Bílé a barevné prádlo perte odděleně. Nové barevné prádlo perte napoprvé odděleně.





- Znečištění

Prádlo se stejným stupněm znečištění perte společně. Příklady stupně znečištění naleznete na → *Strana 34*.

- **lehké:** nepředpírat, případně zvolit nastavení **Speed**
- **normální**
- **silné:** plnit menším množstvím prádla, zvolit program s předpírkou
- **skvrny:** skvrny předem odstraňte/předeperte, pokud jsou ještě čerstvé. Prádlo nejprve promněte v mýdlové vodě/nedrhněte. Prádlo poté vyperte na odpovídající program. Odolné/zaschlé skvrny lze někdy odstranit vícenásobným praním.

- Symboly na etiketách

**Upozornění:** Číslice v symbolech poukazují na maximální použitelnou teplotu praní.

-  Vhodné pro normální prací proces;  
Např. program Bavlna
-  Je nutný šetrný prací proces, např. program Snadno udržovatelné;
-  Je nutný zvláště šetrný prací proces; např. program Jemné/Hedvábí
-  Vhodné pro ruční praní;  
Např. program Vlna
-  Prádlo neperte v pračce.



## Škrobení

**Upozornění:** Prádlo by nemělo být ošetřeno změkčovadlem.



Škrobení s použitím tekutého škrobu je možné zejména při programech Máchání a Bavlna. Škrob dávkujte podle údajů výrobce do přihrádky  (příp. předtím vyčistěte).

## Barvení/odbarvování

Barvěte pouze v domácím množství. Sůl může poškodit ušlechtilou ocel! Řiďte se údaji výrobce barviva.

Prádlo **neodbarvujte** v pračce!

## Změkčování

1. Naplňte změkčovadlo/prací prostředek do přihrádky II.
2. Zvolte požadovaný program.
3. Pro zahájení programu zvolte tlačítko .
4. Po cca deseti minutách zvolte tlačítko  pro pozastavení programu.
5. Po uplynutí požadované doby změkčování zvolte znovu  pro pokračování programu nebo jeho změnu.

## Upozornění

- Vkládejte prádlo stejné barvy.
- Není nutný žádný další prácí prostředek, změkčovací roztok se použije pro praní.

## Prací prostředek

### Správná volba pracího prostředku

Pro správnou volbu pracího prostředku, teploty a zacházení s prádlem je zásadní štítek s pokyny pro údržbu. → viz také [www.sartex.ch](http://www.sartex.ch)

Na [www.cleanright.eu](http://www.cleanright.eu) naleznete mnoho dalších informací o pracích, ošetřujících a čistících přípravcích pro domácí použití.

- **Standardní prací prostředek s optickým rozjasňovačem**  
Vhodné pro bílé prádlo odolné k vyvařování ze lnu nebo bavlny.  
Program: Bavlna/studený - max. 90 °C
- **Prostředek na barevné prádlo bez bělidel a optických rozjasňovačů**  
Vhodné pro barevné prádlo ze lnu nebo bavlny.  
Program: Bavlna/studený - max. 60 °C
- **Prostředek na barevné/jemné prádlo bez optických rozjasňovačů**  
Vhodné pro barevné prádlo ze snadno udržovatelných vláken, syntetiky.  
Program: Snadno udržovatelné/studený - max. 60 °C
- **Prostředek na jemné prádlo**  
Vhodné pro choulostivé jemné textilie, hedvábí nebo viskózu.  
Program: Jemné/hedvábí/studený - max. 40 °C
- **Prací prostředek na vlnu**  
Vodné pro vlnu.  
Program: Vlna / studený - max. 40 °C

## Úspora energie a pracího prostředku

U lehce a normálně znečištěného prádla můžete šetřit energii a prací prostředek (snížením teploty praní):

Úspora	Znečištění/Upozornění
<p>Snížená teplota a množství pracího prostředku na doporučené dávkování</p>  <p>Teplota podle štítku a množství pracího prostředku podle doporučeného dávkování pro silné znečištění.</p>	<p><b>lehké</b> Znečištění ani skvrny nejsou rozeznatelné. Oblečení, které se pouze musí zbavit tělesného pachu, např.</p> <ul style="list-style-type: none"> <li>■ Lehké letní/ sportovní oblečení (nošené několik hodin)</li> <li>■ Trička, košile, blůzy (nošené max. 1 den)</li> <li>■ Povlečení a ručníky pro hosty (používané 1 den)</li> </ul> <p><b>normální</b> znečištění viditelné a/nebo je rozeznatelných několik slabých skvrn, např.:</p> <ul style="list-style-type: none"> <li>■ Trička, košile, blůzy (propocené, vícekrát nošené)</li> <li>■ Ručníky, povlečení (používané max 1 týden)</li> </ul> <p><b>silné</b> Znečištění a/nebo skvrny zřetelně viditelné, např. utěrky na nádobí, dětské oblečení, pracovní oblečení.</p>

**Upozornění:** Při dávkování všech pracích/ošetřujících a čistících prostředků se bezpodmínečně řiďte pokyny výrobce a upozorněním.  
→ *Strana 39*

## **P+** Další programová nastavení

Předvolby programu se zobrazí na displeji po volbě programu.

Předvolby programu můžete změnit. K tomu zvolte odpovídající tlačítko tolikrát, dokud se na displeji nezobrazí požadovaná hodnota.

**Upozornění:** Při delším stisku tlačítka běží hodnoty nastavení automaticky až po konečnou hodnotu. Poté zvolte tlačítko ještě jednou a můžete znovu změnit nastavené hodnoty.

Přehled všech možných nastavení programu naleznete v příloze k návodu k použití a instalaci.

## Počet otáček odstředování

(⊙, ot./min)

Před a během programu můžete v závislosti na stádiu programu měnit počet otáček (v ot./min).

**Nastavení 0:** Bez koncového odstředování, voda se pouze odčerpá. Prádlo zůstane v bubnu ležet mokré; např. pro prádlo, které nemá být odstředováno.

**Nastavení - - :** Zastavení máchání = bez koncového odstředování, prádlo zůstává po posledním máchání ležet ve vodě.

Zastavení máchání můžete zvolit pro předcházení vzniku pomačkání, pokud prádlo nevytáhnete z pračky ihned po skončení programu.

Pro pokračování/ukončení programu → *Strana 41*.

Maximální nastavitelný počet otáček závisí na zvoleném programu a modelu.

## Odložený start

(⌚ Odložený start)

**Před spuštěním programu** můžete předvolit konec programu (Odložený start) v hodinových krocích (h=hodina) až do maximálně 24 h.

K tomu:

1. Zvolte program.  
Zobrazí se doba trvání pro zvolený program, např. **2:30** (hodiny:minuty).
2. Tlačítko **Odložený start** stiskněte tolikrát, dokud se nezobrazí požadovaný počet hodin.
3. Zvolte tlačítko ▷⏸.  
Program se spustí.  
Na displeji se zobrazí zvolený počet hodin, např. 8 h a je odpočítáván až do zahájení programu. Poté se zobrazí doba trvání programu.

**Upozornění:** Doba trvání programu se automaticky přizpůsobí běžícímu programu.

Určité faktory mohou ovlivňovat dobu trvání programu, např.:

- Nastavení programu,
- dávkování pracího prostředku (případně dodatečné máchací cykly vlivem tvorby pěny),
- množství náplně/druh textilu, (rozdílná spotřeba vody),
- nevyváženost (např. napínací prostěradla) je vyrovnávána několikanásobným odstředováním,
- kolísání síťového napětí,
- tlak vody (rychlost přívodu vody).

**Po spuštění programu** můžete přednastavený počet hodin změnit následovně:

1. Zvolte tlačítko ▷⏸.
2. Pomocí tlačítka **Odložený start** zvolte počet hodin.
3. Zvolte tlačítko ▷⏸.

**Po zahájení programu** můžete v případě potřeby přidat nebo vyjmout prádlo. → *Strana 40*

## **P+** Dodatečná nastavení programu

Přehled všech možných dodatečných nastavení naleznete v příloze k návodu a instalaci.

Nastavení se liší podle modelu.

### Speed/Eco

(☰, Ⓢ, Speed, Eco Perfect)

Tlačítko se dvěma možnostmi nastavení pro přizpůsobení zvoleného programu:

#### ■ **Speed**

Pro praní v kratším čase při srovnatelné účinnosti praní, ale s vyšší spotřebou energie ke zvolenému programu bez nastavení Speed/Eco.

**Upozornění:** Nepřekračujte maximální naplnění.

#### ■ **Eco**

Energeticky optimalizované praní snížením teploty při srovnatelném účinku praní ke zvolenému programu bez nastavení Speed/Eco.

Za tímto účelem stiskněte tlačítko. Nejprve je vám nabídnuto nastavení **Speed**. Zvolíte-li tlačítko ještě jednou, je aktivní nastavení **Eco**. Na ukazateli svítí odpovídající symbol, pokud je nastavení aktivováno.

Zvolíte-li tlačítko ještě jednou, není aktivní žádné nastavení.

## Obsluha spotřebiče

### Příprava pračky

**Upozornění:** Pračka musí být odborně nainstalována a připojena. Od → *Strana 14*

1. Zasuňte síťovou zástrčku.
2. Otevřete přívod vody.
3. Otevřete dvířka.
4. Zkontrolujte, zda je buben zcela vyprázdňen. Příp. jej vyprázdňte.

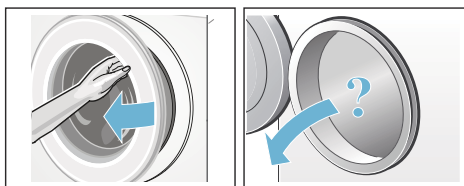

### Volba programu/Zapnutí spotřebiče

**Upozornění:** Pokud jste aktivovali dětskou pojistku, musíte ji nejprve deaktivovat, než můžete nastavit program.

Požadovaný program zvolte voličem programů. Otáčení je možné oběma směry.

Spotřebič je zapnutý.

Na displeji TimeLight\* (pokud je optický ukazatel na podlaze aktivován a je viditelný) se zobrazí při otevřených dvířkách informace o zvoleném programu.

\*podle modelu

**Vnitřní osvětlení bubnu:** Po zapnutí spotřebiče, po otevření a zavření dvířek a po spuštění programu se zapne osvětlení bubnu. Osvětlení automaticky zhasne.

### Změna dalších programových nastavení

Předvolby pro prací cyklus můžete použít nebo je změnit.

K tomu zvolte odpovídající tlačítko tolikrát, dokud se nezobrazí požadované nastavení.

Nastavení jsou aktivní bez nutnosti potvrzení.

Nastavení nezůstávají zachována po vypnutí pračky.

Předvolby programu → *Strana 35*

### Volba dodatečných nastavení programu

Volbou dodatečných nastavení programu můžete proces praní přizpůsobit ještě lépe vašemu prádlu.

Nastavení lze přidat nebo odebrat v závislosti na stádiu programu.

Když je nastavení aktivní, ukazatele tlačítek svítí.

Nastavení nezůstávají zachována po vypnutí pračky.

Dodatečná nastavení programu → *Strana 36*.

## Vložení prádla do bubnu

### Varování

#### **Smrtelné nebezpečí!**

Prádlo, které bylo předem ošetřeno čisticími prostředky obsahujícími rozpouštědla, např. odstraňovač skvrn/technický benzín, může způsobit v bubnu explozi. Prádlo před vložení do pračky důkladně propláchněte vodou.

### Upozornění

- Kombinujte velké a malé kusy prádla. Prádlo různé velikosti se lépe rozdělí při odstředování. Jednotlivé kusy prádla mohou způsobit nevyváženost.
  - Řiďte se uvedeným maximálním naplněním. Přepřehování zhoršuje výsledek praní a způsobuje pomačkání prádla.
1. Jednotlivé kusy prádla, předtříděné a oddělené od sebe položte do pracího bubnu.
  2. Dbejte na to, aby se žádný kus prádla neskřípl mezi dvířky a gumovou manžetou a dvířka zavřete.

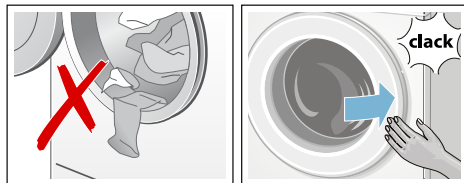

## Dávkování a plnění pracího prostředku a aviváže

### Pozor!

#### Poškození spotřebiče

Čistící prostředky a prostředky určené k ošetření před praním (např. odstraňovače skvrn, předpírací spreje, ...) mohou spotřebič poškodit při styku s jeho povrchem. Zajistěte, aby tyto prostředky nepřicházely do kontaktu s povrchem pračky. Zbytky a jiné zbytky/kapky ihned otřete vlhkým hadříkem.

### Dávkování

Prací prostředky a aviváž dávkujte podle:

- Tvrdosti vody; informujte se u svého dodavatele vody
- Údajů výrobce na obalu
- Množství prádla
- Znečištění → *Strana 34*

### Plnění

#### Varování

#### Poškození očí/kůže!

Při otvírání zásobníku na prací prostředky během provozu může prací prostředek/aviváž vystříknout. Při kontaktu s pracími prostředky/avivážemi důkladně vymyjte oči, popř. kůži. Při neúmyslném polknutí vyhledejte lékařskou pomoc.

**Upozornění:** Husté aviváže a přípravky zřed'te vodou, zabraňuje to ucpávání v potrubí pračky.

Prací prostředky a aviváže naplňte do příslušných přihrádek.

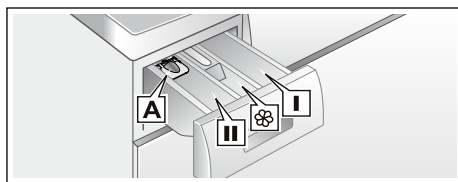

Dávkovací pomůcka **A** Pro tekuté prací prostředky

Přihrádka **II** Prací prostředky pro hlavní praní, změkčovač, bělidla, sůl na skvrny

Přihrádka  Aviváž, škrob nepřekračovat **max**

Přihrádka **I** Prací prostředek pro předpírku

1. Vytáhněte zásobník na prací prostředky až nadoraz.
2. Naplňte prací a ošetřující přípravky.
3. Zavřete zásobník na prací prostředky.

### Dávkovací pomůcka pro tekuté prací prostředky

Pro dávkování tekutých pracích prostředků umístěte dávkovací pomůcku:

1. Vytáhněte zásobník na prací prostředky. Zatlačte západku dolů a zásobník zcela vyjměte.
2. Dávkovací pomůcku posuňte dopředu, zaklapněte dozadu a nechte zaskočit.
3. Znovu nasad'te zásobník.

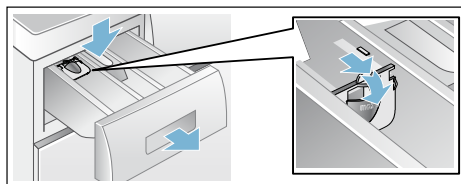

**Upozornění:** Dávkovací pomůcku nepoužívejte pro gelové prací prostředky a prací prášek a u programů s předpírkou, resp. při volbě Odložený start.

## Spuštění programu

Zvolte tlačítko . Ukazatel svítí a program se spustí.

Na displeji TimeLight\* se během programu zobrazí čas ukončení, resp. doba trvání programu a symboly pro stádium programu. Displej → *Strana 31*

TimeLight\* → *Strana 29*

\* podle modelu

Pokud chcete program zajistit před neúmyslnou změnou, zvolte následovně dětskou pojistku.

## Dětská pojistka

(∞ 3 Sek.)

Pračku můžete zajistit před neúmyslnou změnou nastavených funkcí. K tomu aktivujte po spuštění programu dětskou pojistku.

Pro **Aktivaci/Deaktivaci** držte cca 3 vteřiny současně tlačítka **Počet otáček** a **Odložený start**. Na displeji se zobrazí symbol ∞.

- ∞ svítí: Dětská pojistka je aktivní.
- ∞ bliká: Dětská pojistka je aktivní a volič programů byl přenastaven. Pro deaktivaci dětské pojistky nastavte volič programů na výchozí program. Symbol znovu svítí.

**Upozornění:** Abyste zabránili přerušení programu, neotáčejte volič programů do pozice Vyp.

**Upozornění:** Dětská pojistka zůstává po ukončení programu a vypnutí spotřebiče aktivní. Pokud chcete spustit nový program, musíte ji vždy deaktivovat.



## Přidání prádla

Po zahájení programu můžete v případě potřeby přidat nebo vyjmout prádlo.

K tomu zvolte tlačítko .

Ukazatel tlačítka  bliká a spotřebič kontroluje, zda je možné přidání prádla.

Pokud je na displeji:



- symbol  zhasnutý, je přidání možné.
- symbol  svítí, přidání není možné.

**Pro pokračování programu zvolte** tlačítko . Program bude automaticky pokračovat.

## Upozornění

- Při přidávání prádla nenechávejte dvířka déle otevřená – voda z prádla by mohla vytékat.
- Při vysoké hladině vody, vysoké teplotě nebo otáčejícím se bubnu zůstávají dvířka z bezpečnostních důvodů zablokovaná a přidání prádla není možné.
- Ukazatel naplnění není při přidávání prádla aktivní.

## Změna programu

1. Zvolte tlačítko .
2. Zvolte jiný program.
3. Zvolte tlačítko . Nový program začne od začátku.



## Přerušení programu

U programů s vysokou teplotou:

1. Zvolte tlačítko ▷∞.
2. Vychladnutí prádla: zvolte **Máchání**.
3. Zvolte tlačítko ▷∞.

U programů s nízkou teplotou:

1. Zvolte tlačítko ▷∞.
2. Zvolte **Odstředování**.
3. Zvolte tlačítko ▷∞.

## Konec programu během zastavení máchání

Na displeji se zobrazí - - - Ⓞ a ukazatel tlačítka ▷∞ bliká.

Pokračování programu nastavíte takto:

- Zvolte tlačítko ▷∞ nebo
- Zvolte počet otáček, příp. nastavte otočný volič na **Odstředování** a poté zvolte tlačítko ▷∞.

## Konec programu

Na displeji se zobrazí **End** a ukazatel tlačítka ▷∞ je vypnutý.

Konec programu je zobrazen také na podlaze, pokud: podle modelu\*

- TimeLight (optický ukazatel) je aktivován a je viditelný.
- Ještě nebyl aktivován režim úspory energie. → *Strana 13*

## Vyjmutí prádla/vypnutí spotřebiče

1. Otevřete dvířka a vyjměte prádlo.
2. Nastavte volič programů na **Vyp.** Spotřebič je vypnutý.
3. Zavřete přívod vody.  
**Upozornění:** U modelů s AquaStop není nutné.

### Upozornění

- Nezapomínejte prádlo v bubnu. Může se dostat do dalšího praní a zabarvit něco jiného.
- Odstraňte případná cizí tělesa z bubnu a gumové manžety – nebezpečí tvorby rzi.
- Otrěte gumovou manžetu do sucha.

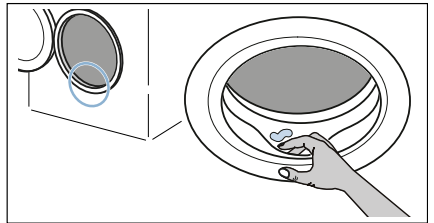

- Dvířka a přihrádku na prací prostředky nechte otevřené, aby mohla vyschnout zbytková voda.
- Vždy počkejte do konce programu, protože jinak by mohl být spotřebič ještě zablokován. Poté zapněte spotřebič a vyčkejte na odblokování.
- Jakmile zhasne konec programu na displeji, je aktivní režim úspory energie. Pro aktivaci stiskněte libovolné tlačítko.



## Senzorika

### Množstevní automatika

Množstevní automatika přizpůsobuje spotřebu vody v každém programu podle druhu textilií a naplnění.

### Kontrolní systém vyváženosti

Automatický kontrolní systém vyváženosti rozezná nevyváženost a vícenásobným odstředováním zajišťuje správné rozvrstvení prádla.

Z bezpečnostních důvodů se při zvláště nevýhodném rozvrstvení prádla sníží počet otáček nebo se prádlo neodstřeďuje.

**Upozornění:** Do bubnu vložte velké a malé kusy prádla.

→ *Strana 51*

### VoltCheck

podle modelu\*

Automatický kontrolní systém napětí rozezná nepřípustné překročení napětí.

Na displeji bliká dvojtečka ukazatele odloženého startu. → *Strana 31*

Pokud je napětí opět stabilní, svítí dvojtečka ukazatele odloženého startu (normální stav).

Pokud spotřebič zaznamená příliš nízké napětí v dalším průběhu programu, je to zobrazeno tím, že svítí všechny tři body na ukazateli.



**Upozornění:** Příliš nízké napětí může vést např. k prodloužení a/nebo k neuspokojivému výsledku odstředování.

## Nastavení signalizace

Můžete změnit následující nastavení:

- Hlasitost pro upozorňující signály (např. na konci programu).
- Hlasitost pro signály tlačítek.
- Aktivace/deaktivace TimeLight\* (optický ukazatel informací o programu na podlaze).

\* podle modelu

Pro změnu nastavení musíte nejprve aktivovat režim nastavení.

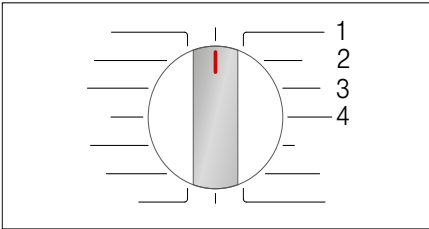

### Aktivace režimu nastavení

1. Volič programů nastavte na program **Bavlna** - Pozice 1. Pračka je zapnutá.
2. Stiskněte tlačítko  a současně otáčejte voličem programů doprava na pozici 2. Pust'te tlačítko.

Režim nastavení je aktivován a na displeji se zobrazí přednastavená hlasitost pro signály upozornění (např. na konci programu).

### Změna nastavení

Vícenásobným stiskem tlačítka

**Odložený start** přejdete na pozice volby programu:

- **2:** hlasitost signálů upozornění a/nebo
- **3:** hlasitost pro signály tlačítek

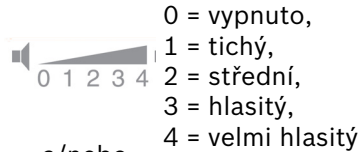

- a/nebo
- **4:** TimeLight\* (optický ukazatel informací o programu na podlaze) aktivovaný (On) nebo deaktivovaný (Off).

\*podle modelu

### Ukončení režimu nastavení

Proces můžete nyní ukončit a volič programů nastavit na **Vyp.** Nastavení jsou uložena.



## Čištění a údržba

### Varování

#### **Smrtné nebezpečí!**

Při kontaktu s částmi pod napětím vzniká nebezpečí úrazu elektrickým proudem. Vypněte spotřebič a vytáhněte síťovou zástrčku.

### Varování

#### **Nebezpečí otravy!**

Vlivem čisticích prostředků obsahujících rozpouštědla, např. technický benzin, mohou vznikat jedovaté páry. Nepoužívejte čisticí prostředky obsahující rozpouštědla.

#### **Pozor! Poškození spotřebiče**

Čisticí prostředky obsahující rozpouštědla, např. technický benzin, mohou poškodit povrchy a součásti spotřebiče. Nepoužívejte čisticí prostředky obsahující rozpouštědla.

#### **Tvorbě nánosů a zápachu se vyhněte takto:**

##### **Upozornění**

- Zajistěte dobré odvětrávání prostoru, kde je umístěna pračka.
- Když není spotřebič používán, nechejte dvířka a zásobník na prací prostředky lehce pootevřené.
- Příležitostně zapněte prání s programem **Bavlna 60 °C**-s použitím pracího prostředku.

## Kryt spotřebiče/ Ovládací panel

- Kryt a ovládací panel otřete měkkým vlhkým hadříkem.
- Ihned odstraňte zbytky pracího prostředku.
- Je zakázáno čištění proudem vody.

## Prací buben

Používejte čisticí prostředek bez chlóru, nepoužívejte drátěnky.

V případě tvorby zápachu v pračce, resp. pro čištění bubnu spusťte program **Bavlna 90 °C** bez prádla. Použijte práškový prací prostředek.

## Odstranění vodního kamene

Při správném dávkování pracího prostředku není odstranění vodního kamene nutné. V případě potřeby, postupujte podle pokynů výrobce odvápnovacího prostředku. Vhodné prostředky na odstranění vodního kamene zakoupíte u našeho zákaznického servisu.

→ *Strana 53*

## Zásobník na prací prostředky a jeho kryt

Pokud se vyskytují zbytky pracího prostředku nebo změkčovače:

1. Vysuňte zásobník na prací prostředky až nadoraz.

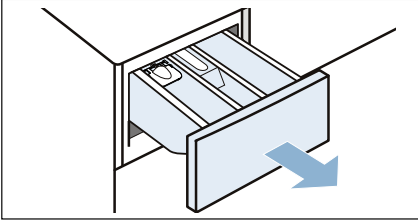

2. Západku zatlačte dolů a zásobník zcela vyjměte.

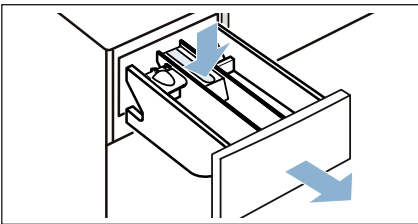

3. Vyjměte západku: prstem tlačte západku zdola nahoru.

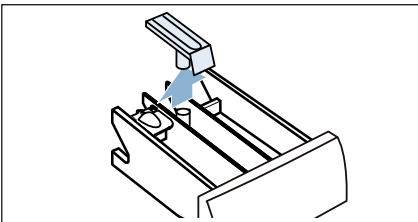

4. Zásobník na prací prostředek a západku vyčistěte vodou a kartáčkem a osušte.

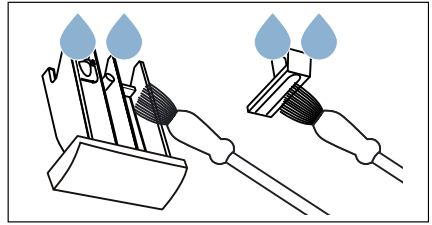

5. Nasadte západku a zaklapněte (Nasadte klobouček na vodící čep).

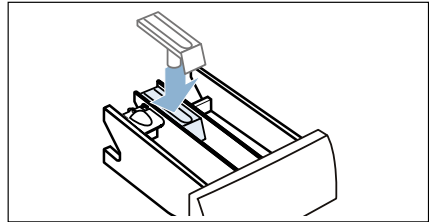

6. Vyčistěte kryt zásobníku na prací prostředky.

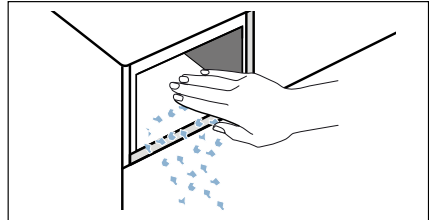

7. Zasuňte zásobník na prací prostředky.

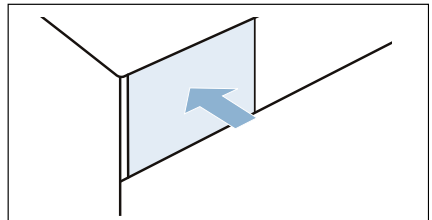

**Upozornění:** Zásobník na prací prostředky nechejte otevřený, aby mohla zbytková voda vyschnout.

## Ucpané čerpadlo, nouzové vyprázdnění

### Varování

#### Nebezpečí opaření!

Prací roztok je při praní při vysokých teplotách horký. Při styku s horkým pracím roztokem může dojít k opaření. Prací roztok nechejte vychladnout.

1. Zavřete přívod vody, aby nepřitékala voda, kterou byste museli odčerpat čerpadlem.
2. Vypněte spotřebič. Vytáhněte síťovou zástrčku.
3. Sejměte soklovou lištu.

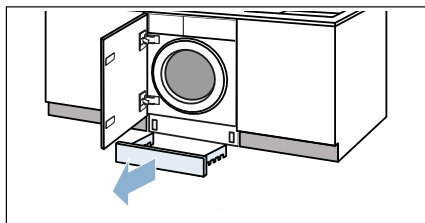

4. Vytáhněte odtokovou hadici z držáku.

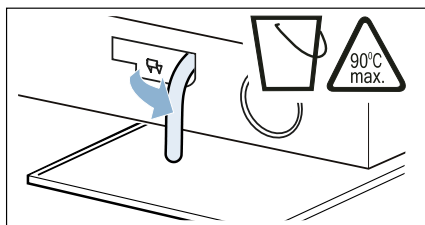

5. Sejměte těsnící krytku a nechejte vodu vytéct do vhodné nádoby.

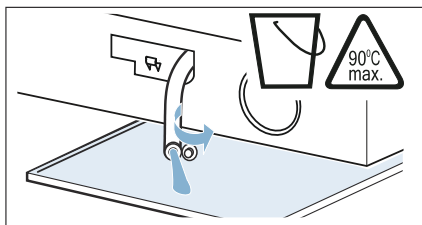

6. Zatláče zpět těsnící krytku.

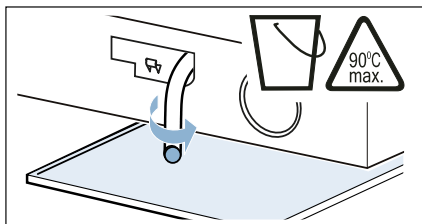

7. Nasadte vyprazdňovací hadici do držáku.

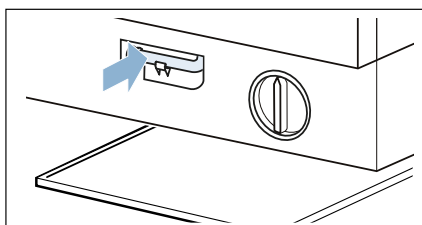

8. Opatrně odšroubujte kryt čerpadla, zbytková voda může vytéct.

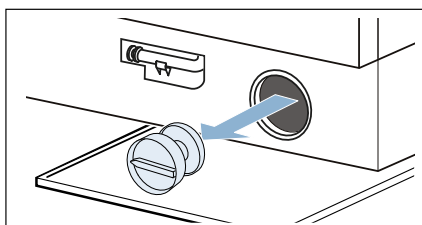

9. Vyčistěte vnitřní prostor, závit víčka čerpadla a kryt čerpadla. Oběžné kolo čerpadla musí mít možnost se otáčet.

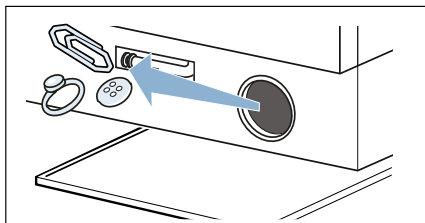

10. Znovu nasadte kryt čerpadla a zašroubujte jej. Madlo musí být svisle.

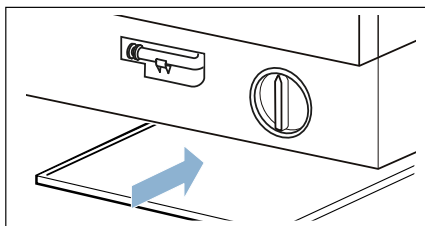

11. Nasadte soklovou lištu.

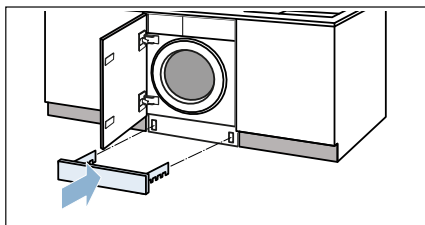

**Upozornění:** Aby při příštím praní nevytékal nepoužitý prací prostředek do výpusti: nalijte 1 litr vody do přihrádky II a spusťte program **Odčerpání**.

## Ucpaná odtoková hadice na sifonu

1. Vypněte spotřebič. Vytáhněte síťovou zástrčku.
2. Uvolněte sponu hadice. Opatrně sejměte odtokovou hadici, může vytékat zbytková voda.
3. Vyčistěte odtokovou hadici a hrdlo sifonu.

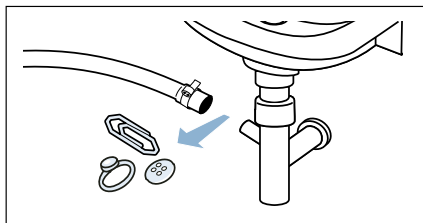

4. Odtokovou hadici znovu nasuňte a spoj zajistěte sponou.

## Ucpané sítko na přívodu vody

### Nejprve uvolněte tlak vody v přívodní hadici:

1. Zavřete přívod vody.
2. Zvolte libovolný program (kromě Máchání/Odstředování/Odčerpání).
3. Spustte program.
4. Nechejte program běžet cca 40 vteřin a poté spotřebič vypněte.
5. Vytáhněte síťovou zástrčku.

### Poté vyčistěte sítko:

1. Odpojte hadici z přívodu vody.

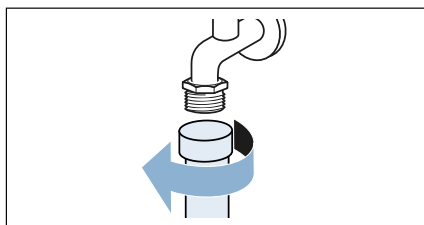

2. Vyčistěte sítko malým kartáčkem.

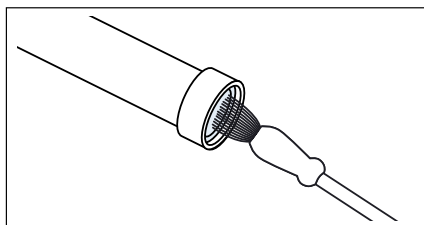

3. U modelů Standard a AquaSecure vyčistěte sítko na zadní straně spotřebiče: odpojte hadici na zadní straně spotřebiče.

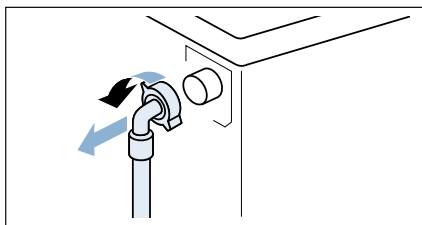

4. U modelů Standard a AquaSecure vyčistěte sítko na zadní straně spotřebiče:  
a) Vytáhněte sítko pomocí kleští.

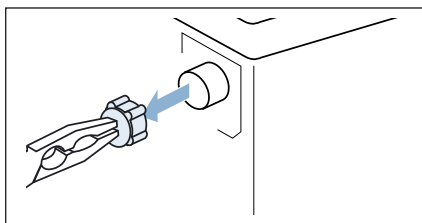

- b) Vyčistěte sítko.

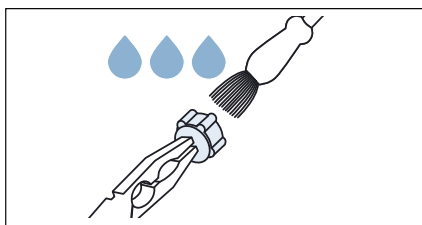

5. Připojte hadici a zkontrolujte těsnost.



## Co dělat v případě poruchy?

### Nouzové odblokování

Např. při výpadku proudu.

Program bude pokračovat po obnovení dodávky proudu.

Pokud je přesto nutné prádlo vyjmout, lze dvířka spotřebiče otevřít podle následujícího popisu:

#### **Varování**

##### **Nebezpečí opaření!**

Při praní za vysokých teplot může při styku s horkým pracím roztokem a prádlem dojít k opaření. Nechejte prádlo eventuálně nejprve vychladnout.

#### **Varování**

##### **Nebezpečí poranění!**

Při sahání do otáčejícího se bubnu se mohou poranit ruce. Nesahejte do otáčejícího se bubnu. Vyčkejte, dokud se buben nepřestane otáčet.

#### **Pozor!**

##### **Nebezpečí poškození vodou**

Vytékající voda může způsobit materiální škody. Neotvírejte dvířka, pokud vidíte přes sklo vodu.



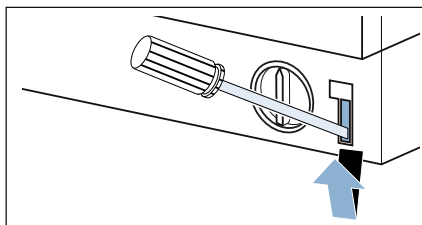

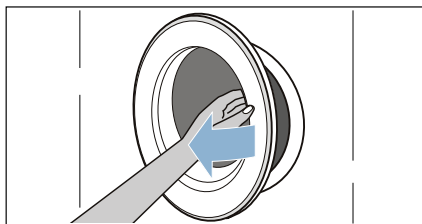

1. Vypněte spotřebič. Vytáhněte síťovou zástrčku.
2. Nechejte vytéct vodu. → *Strana 46*
3. Pomocí nářadí zatáhněte dolů nouzové zablokování a uvolněte je.





4. Otevřete dvířka.











## Pokyny na displeji

Ukazatel	Příčina/Odstranění
 svítí.	<ul style="list-style-type: none"> <li>■ Teplota je příliš vysoká. Počkejte, dokud teplota neklesne.</li> <li>■ Hladina vody je příliš vysoká. Není možné přidání prádla. Dvířka ihned zavřete. Stiskem tlačítka  zapněte pokračování programu.</li> </ul>
 bliká.	<ul style="list-style-type: none"> <li>■ Pravděpodobně může být přiskřípnuté prádlo. Znovu prosím otevřete a zavřete dvířka a zvolte tlačítko .</li> <li>■ V případě potřeby zatlačte do zavřených dvířek, případně vyjměte prádlo a pak opět dvířka zatlačte.</li> <li>■ Příp.spotřebič vypněte a znovu zapněte; nastavte program a proveďte individuální nastavení; spustěte program.</li> </ul>
 svítí.	<ul style="list-style-type: none"> <li>■ Zcela otevřete přívod studené vody.</li> <li>■ Přívodní hadice je skřípnutá/zalomená.</li> <li>■ Příliš nízký tlak vody. Vyčistěte sítko. → <i>Strana 48</i></li> </ul>
	Je aktivována dětská pojistka; deaktivujte ji. → <i>Strana 40</i>
: bliká Odložený start.	Síťové napětí je příliš nízké.
. bliká Odložený start.	Nízké napětí při pracím programu. Program se prodlouží. → <i>Strana 42</i>
E:18	<ul style="list-style-type: none"> <li>■ Čerpadlo je ucpané. Vyčistěte čerpadlo. → <i>Strana 46</i></li> <li>■ Odpadní hadice/Odpadní trubka je ucpaná. Vyčistěte odtokovou hadici u sifonu. → <i>Strana 47</i></li> </ul>
E:23	Voda v záchytné vaně, netěsnost spotřebiče. Zavřete přívod vody. Zavolejte zákaznický servis!
E:32	Bliká na konci programu střídavě s <b>End</b> . Nejedná se o závadu – systém kontroly vyvážení přerušil odstředování z důvodu nevyváženého rozdělení prádla. Rozdělte do bubnu malé a velké kusy prádla. V případě potřeby prádlo ještě jednou vymáchejte.
Jiné ukazatele	Vypněte spotřebič, vyčkejte 5 vteřin a znovu zapněte. Pokud se ukazatel zobrazí znovu, zavolejte zákaznický servis. → <i>Strana 53</i>

Ukazatel TimeLight* (optický ukazatel na podlaze): * podle modelu	Příčina/Odstranění
 	<ul style="list-style-type: none"> <li>■ vyskytla se chyba → viz výše E: ...</li> <li>■ viz symbol výše</li> </ul>

## Co dělat v případě poruchy?

Porucha	Příčina/Odstranění
Vytéká voda.	<ul style="list-style-type: none"> <li>■ Odtokovou hadici správně připevněte/vyměňte.</li> <li>■ Utáhněte závit přívodní hadice.</li> </ul>
Do spotřebiče nepřitéká voda. Prací prostředek se nespálchl.	<ul style="list-style-type: none"> <li>■ Není zvoleno tlačítko  ?</li> <li>■ Je otevřený přívod vody?</li> <li>■ Není příp. ucpané sítko? Vyčistěte sítko? → <i>Strana 48</i></li> <li>■ Přívodní hadice je skrýpnutá nebo zalomená?</li> </ul>
Dvířka nelze otevřít.	<ul style="list-style-type: none"> <li>■ Byla aktivována bezpečnostní funkce. Zastavili jste program? → <i>Strana 41</i></li> <li>■ Je aktivována dětská pojistka  ? Deaktivujte ji. → <i>Strana 40</i></li> <li>■ Nezvolili jste - - - (Zastavení máchání = bez koncového odstředění)? → <i>Strana 41</i></li> <li>■ Dvířka lze otevřít pouze nouzovým odblokováním? → <i>Strana 49</i></li> </ul>
Program se nespustí.	<ul style="list-style-type: none"> <li>■ Stiskli jste tlačítko  ?</li> <li>■ Je zvolen Odložený start?</li> <li>■ Jsou zavřena dvířka?</li> <li>■ Je aktivována dětská pojistka  ? Deaktivujte ji. → <i>Strana 40</i></li> </ul>
Krátké trhavé pohyby/otáčení bubnu po spuštění programu.	Nejedná se o závadu - po spuštění programu se mohou na základě interního testu motoru objevit krátké trhavé pohyby bubnu.
Prací roztok se neodčerpává.	<ul style="list-style-type: none"> <li>■ Nezvolili jste - - - (Zastavení máchání = bez koncového odstředění)? → <i>Strana 41</i></li> <li>■ Vyčistěte čerpadlo. → <i>Strana 46</i></li> <li>■ Vyčistěte odtokovou trubku a/nebo odtokovou hadici.</li> </ul>
Voda v bubnu není vidět.	Nejedná se o závadu – voda je pod viditelnou oblastí.
Výsledek odstředování není uspokojivý. Prádlo je mokré/příliš vlhké.	<ul style="list-style-type: none"> <li>■ Nejedná se o závadu – systém detekce vyvažování přerušil odstředování z důvodu nerovnoměrného rozdělení prádla. Rozdělte do bubnu malé a velké kusy prádla.</li> <li>■ Zvolen příliš nízký počet otáček?</li> </ul>
Vícenásobné odstředování.	Nejedná se o závadu – systém kontroly vyvažování vyrovnává rozložení prádla.
Program trvá déle než obvykle.	<ul style="list-style-type: none"> <li>■ Nejedná se o závadu – vyvažovací systém vyrovnává nerovnováhu opakovaným rozmístěním prádla.</li> <li>■ Nejedná se o závadu – Systém detekce pěny je zapnutý – přidá se jeden proces máchání.</li> </ul>
Doba trvání programu se mění během pracovního cyklu.	Nejedná se o závadu – průběh programu je optimalizován pro daný prací proces. To může vést ke změně doby trvání programu na displeji.
V komoře  pro aviváž je zbytková voda.	<ul style="list-style-type: none"> <li>■ Nejedná se o závadu – účinek aviváže není ovlivněn.</li> <li>■ V případě potřeby vyčistěte západku.</li> </ul>

Porucha	Příčina/Odstranění
V pračce se tvoří zápach.	Spustíte program <b>Bavlna 90 °C</b> bez prádla. Použijte práškový prací prostředek nebo prostředek s bělidle. <b>Upozornění:</b> Pro zabránění tvorby pěny používejte pouze polovinu množství pracího prostředku doporučeného výrobcem. Nepoužívejte prací prostředky na vlnu nebo jemné prádlo.
Případně uniká pěna ze zásobníku na prací prostředky.	Je použito příliš mnoho pracího prostředku? Smíchejte polévkovou lžící změkčovače s 1/2 l vody a nalijte do přihrádky <b>II</b> . (Ne pro outdoorové, sportovní a péřové textilie!) Při příštím praní snižte dávkování pracího prostředku.
Velká hlučnost, vibrace a “pochodování” při odstředování nebo odčerpávání.	<ul style="list-style-type: none"> <li>■ Je spotřebič vyrovnaný? Vyrovnajte spotřebič. → <i>Strana 20</i></li> <li>■ Jsou nožky spotřebiče upevněny? Zajistěte nožky spotřebiče. → <i>Strana 20</i></li> <li>■ Jsou odstraněny přepravní pojistky? Odstraňte přepravní pojistky. → <i>Strana 17</i></li> </ul>
Displej/ukazatele během provozu nefungují.	<ul style="list-style-type: none"> <li>■ Výpadek proudu?</li> <li>■ Uvolněná pojistka? Zapněte/vypněte pojistky.</li> <li>■ Pokud se závada vyskytuje opakovaně, zavolejte zákaznický servis.</li> </ul>
Zbytky pracího prostředku na prádle.	<ul style="list-style-type: none"> <li>■ Prací prostředky bez fosfátů ojedinele obsahují částice nerozpustné ve vodě.</li> <li>■ Zvolte <b>Máchání</b> nebo po vyprání prádlo vykartáčujte.</li> </ul>
V režimu Pauza svítí symbol  na displeji.	<ul style="list-style-type: none"> <li>■ Příliš mnoho vody. Přidání prádla není možné. Případně ihned zavřete dvířka.</li> <li>■ Pro pokračování programu zvolte tlačítko .</li> </ul>
V režimu pauza je symbol  na displeji vypnutý.	Dvířka jsou odblokovaná. Můžete přidat prádlo.
TimeLight* (optický ukazatel na podlaze) nesvítí. * podle modelu	<ul style="list-style-type: none"> <li>■ Je aktivován TimeLight? → <i>Strana 43</i></li> <li>■ Je aktivní režim úspory energie. → <i>Strana 13</i></li> <li>■ Výpadek proudu?</li> </ul>
Pokud nemůžete poruchu odstranit sami (po vypnutí/zapnutí) nebo je-li nutná oprava:	
<ul style="list-style-type: none"> <li>■ Vypněte spotřebič a vytáhněte síťovou zástrčku ze zásuvky.</li> <li>■ Zavřete přívod vody a zavolejte zákaznický servis.</li> </ul>	



## Zákaznický servis

Pokud nedokážete závadu opravit sami, kontaktujte zákaznický servis.  
→ viz zadní strana návodu.

Vždy nalezneme vhodné řešení, abychom se vyhnuli zbytečným návštěvám servisního technika.

Zákaznickému servisu uveďte označení spotřebiče (č.E) a výrobní číslo (č. FD) spotřebiče.

E-Nr. \_\_\_\_\_ FD \_\_\_\_\_

č.E      Číslo spotřebiče  
č. FD    Výrobní číslo

Tyto údaje naleznete \*podle modelu:

Tyto údaje naleznete \*podle modelu: na vnitřní straně dvířek\*/otevřeném krytu servisního otvoru\* a na zadní straně spotřebiče.

### **Důvěřujte odborným znalostem výrobce.**

Obrat'te se na nás. Zajistíte si tak, že oprava bude provedena vyškolenými servisními techniky, kteří jsou vybaveni originálními náhradními díly.



## Technické údaje

---

**Hmotnost:**

75 - 84 kg (podle modelu)

**Síťové připojení:**

Napětí 220 - 240 V, 50 Hz

Proud 10 A

Výkon 1900 - 2300 W

**Tlak vody:**

100 - 1000 kPa (1 - 10 bar)

**Příkon ve vypnutém stavu:**

0.12

**Příkon v zapnutém stavu:**

0.50

















## Záruka AquaStop

### **Pouze pro spotřebiče s AquaStop**

Prodejce poskytuje na základě kupní smlouvy kromě záruky na spotřebič i dodatečnou záruku na náhradu škody dle následujících podmínek:

- 1.** Pokud chybou našeho systému AquaStop došlo ke škodám způsobeným vodou, bude soukromým uživatelům za způsobené škody poskytnuta náhrada.
- 2.** Poskytujeme záruku po celou dobu životnosti spotřebiče.
- 3.** Předpokladem nároku na záruku je odborná instalace a zapojení spotřebiče s funkcí AquaStop dle návodu; zahrnuje také řádně provedené prodloužení AquaStop (originální příslušenství). Naše záruka se nevztahuje na vadné přívody nebo vodní armatury připojení k přípojce AquaStop u přívodu vody.
- 4.** Na spotřebiče s AquaStop není během provozu potřeba dohlížet. Po vypnutí spotřebiče není nutné přívod vody zavírat. Učiňte tak pouze v případě delší nepřítomnosti, např. v případě dovolené trvající několik týdnů.

## Přehled programů

Program/Druh prádla/Pokyny	Nastavení
<b>Označení programu</b> Stručné vysvětlení programu, příp. pro jaké textilie je vhodný.	max. naplnění; teplota (- - = studená) max. počet otáček odstředování (- - = Zastavení máchání, 0 = bez odstředění, pouze odčerpání) Dodatečná nastavení
<b>Bavlna</b>  Cottons Odolné textilie, textilie vhodné k vyvařování z vlny nebo lnu. * Při nastavení <b>Speed Perfect</b> (  ) vhodný jako krátký program pro lehce znečištěné prádlo s menší náplní.	max. 7 kg/4* kg; 20, 40, 60, 90 °C max. 1200 ot./min Speed Eco Perfect (   )
<b>Bavlna</b>  Cottons  Odolné textilie, textilie vhodné k vyvařování z vlny nebo lnu; Energeticky optimalizované praní snížením teploty při srovnatelném pracím účinku pro program <b>Bavlna</b> . <b>Upozornění:</b> Skutečná teplota praní se může z důvodu úspory energie od uvedené teploty lišit, účinnost praní odpovídá zvolené teplotě.	max. 7 kg; 40, 60 °C max. 1200 ot./min -
<b>Bavlna + Předpírka</b>  Cottons +  Prewash Odolné textilie, textilie vhodné k vyvařování z vlny nebo lnu; Prací prostředek rozdělte do komor I a II.	max. 7 kg; 40 °C max. 1200 ot./min Speed Eco Perfect (   )
<b>Máchání</b>  Rinse Extra máchání s volitelným počtem otáček.	-; - max. 1200 ot./min -
<b>Odstředování / Odčerpání</b>  Spin /  Drain Extra odstředování s volitelným počtem otáček. Pokud má být pouze odčerpání, nastavte počet otáček na 0. <b>Upozornění:</b> Ukazatel času "Hotovo za" se aktualizuje teprve po zahájení	-; - max. 1200 ot./min -
<b>Snadno udržovatelné</b>  Easy-Care Textilie vyrobené se syntetiky nebo směsných tkanin.	max. 4 kg; 30, 40 °C max. 1200 ot./min Speed Eco Perfect (   )
* snížené množství prádla při nastavení <b>Speed Perfect</b> (  )	



Program/Druh prádla/Pokyny	Nastavení
<b>Vlna</b> (🐑 Wool) Textilie k ručnímu praní a praní v automatické pračce z vlny nebo s příměsí vlny. Zvláště šetrný prací program, který nedovolí srážení prádla a vyznačuje se delšími pauzami v praní (textilie zůstávají namočené v pracím roztoku). <b>Upozornění</b> <ul style="list-style-type: none"> <li>■ Vlna je živočišného původu: angorská vlna, vlna z alpy, lamy, ovčí vlna.</li> <li>■ Používejte prací prostředek na vlnu vhodný pro praní v pračce.</li> </ul>	max. 2 kg; 30 °C max. 800 ot./min -
<b>Jemné/Hedvábí</b> (👚 Delicates / Silk) Pro choulostivé, pratelné textilie např. z hedvábí, saténu, syntetiky nebo směsných tkanin (např. hedvábné blůzky, šály). <b>Upozornění:</b> Používejte prací prostředky vhodné pro praní v pračce pro jemné prádlo a hedvábí.	max. 2 kg; 30 °C max. 800 ot./min Speed Eco Perfect (≡🕒🌀)
<b>Rychlý/Smíšené</b> (👕 Mix) Smíšená náplň z bavlny a syntetiky.	max. 4 kg; 40 °C max. 1200 ot./min Speed Eco Perfect (≡🕒🌀)
<b>Super 15/30</b> (🕒 SuperQuick 15'/30') Extra krátký program cca 15/30 minut, vhodný pro lehce znečištěné malé dávky prádla. <b>Upozornění:</b> Při nastavení <b>Speed Perfect</b> (≡🕒) proběhne program <b>Super 15</b> (🕒 SuperQuick 15').	max. 2/3.5 kg; 30 °C max. 1200 ot./min Speed Eco Perfect (≡🕒🌀)
* snížené množství prádla při nastavení programu <b>Speed Perfect</b> (≡🕒)	



## Hodnoty spotřeby

(přibližné údaje)

Program	Naplnění	Spotřeba energie*	Spotřeba vody*	Doba trvání programu*
Bavlna 20 °C	7 kg	0,21 kWh	75 l	2 1/2 h
Bavlna 40 °C	7 kg	0,90 kWh	75 l	3 1/4 h
Bavlna 60 °C	7 kg	1,00 kWh	75 l	2 1/2 h
Bavlna <img alt="40°C icon" data-bbox="105 265 135 280"/> + Eco Perfect <img alt="Eco Perfect icon" data-bbox="205 265 235 280"/>**	3,5 kg	0,40 kWh	34 l	4 h
Bavlna <img alt="60°C icon" data-bbox="105 285 135 300"/> + Eco Perfect <img alt="Eco Perfect icon" data-bbox="205 285 235 300"/>**	3,5 kg	0,65 kWh	34 l	4 h
Bavlna <img alt="60°C icon" data-bbox="105 305 135 320"/> + Eco Perfect <img alt="Eco Perfect icon" data-bbox="205 305 235 320"/>**	7 kg	0,74 kWh	48 l	4 h
Bavlna 90 °C	7 kg	1,80 kWh	85 l	2 1/2 h
Snadno udržovatelné 40 °C	4 kg	0,71 kWh	62 l	2 h
Rychlý/smíšené 40 °C	4 kg	0,57 kWh	45 l	1 1/4 h
Jemné/hedvábí 30 °C	2 kg	0,19 kWh	34 l	3/4 h
Vlna 30 °C	2 kg	0,21 kWh	40 l	3/4 h

Program	Přibližná zbytková vlhkost***		
	WIW28... max 1400 ot./min	WIW24... max 1200 ot./min	WIW20... max 1000 ot./min
Bavlna	53 %	58 %	68 %
Snadno udržovatelné	40 %	40 %	40 %
Jemné/hedvábí	30 %	30 %	30 %
Vlna	45 %	45 %	45 %

Hodnoty zjištěné dle EN60456:2011.

\* Hodnoty se odchyľují od uvedených hodnot v závislosti na tlaku vody, tvrdosti vody, teploty přívodu vody, pokojové teplotě, druhu prádla, množství prádla, znečištění prádla, použitým pracím prostředkem, kolísání síťového napětí a zvolených přídavných funkcí.

\*\* Nastavení programu s maximálními otáčkami pro zkoušky a energetický štítek podle směrnice 2010/30/EU se studenou vodou (15 °C).

Programy jsou vhodné pro čištění běžně znečištěných bavlněných textilií a jsou vzhledem ke kombinované spotřebě energie a vody neefektivnější.

Údaj o teplotě programu se řídí teplotou vykázanou na etiketě textilií. Skutečná teplota praní se může z důvodu úspory energie od uvedených hodnot lišit, účinnost praní odpovídá zákonným předpisům.

\*\*\* Údaje o zbytkové vlhkosti jsou stanoveny na základě povolené rychlosti odstředování daného programu a maximálního naplnění.

**Informační list produktu dle delegovaného nařízení komise (EU)  
č. 1061/2010**

Značka: Bosch
Identifikační značka modelu: WIW24340EU
Jmenovitá kapacita bavlny: 7 kg
Třída energetické účinnosti: A+++
Spotřeba energie 139 kWh/rok, odpovídá 220 pracím cyklům ve standardním programu pro bavlnu na 60 °C a 40 °C při plné a částečné náplni a při režimech s nízkou spotřebou energie. Skutečná spotřeba energie na cyklus závisí na způsobu použití spotřebiče.
Spotřeba energie u standardního programu pro bavlnu pro praní při 60 °C s plnou náplní: 0,74 kWh
Spotřeba energie u standardního programu pro bavlnu pro praní při 60 °C s částečnou náplní: 0,65 kWh
Spotřeba energie u standardního programu pro bavlnu pro praní při 40 °C s plnou náplní: 0,40 kWh
Spotřeba elektrické energie ve vypnutém stavu a režimu ponechání v zapnutém stavu: 0,12 W / 0,50 W
Spotřeba vody 8800 l/rok, odpovídá 220 standardním pracím cyklům s programem pro bavlnu 60 °C a 40 °C s plnou a částečnou náplní. Skutečná spotřeba vody závisí na způsobu použití spotřebiče.
Třída účinnosti odštěďování B na stupnici od G (nejnižší účinnost) do A (nejvyšší účinnost).
Maximální otáčky při odštěďování: 1 200 ot./min.
Zbytková vlhkost: 53 %
Standardní programy 'bavlna 40°C Eco' a 'bavlna 60°C Eco' jsou standardní prací programy, na které se vztahují informace uvedené na energetickém štítku a v informačním listu. Tyto programy jsou vhodné pro praní běžně znečištěného bavlněného prádla a jsou to nejpřísnější programy z hlediska kombinované spotřeby energie a vody.
Doba trvání standardního programu 60 °C bavlna s plnou náplní: 240 min
Doba trvání standardního programu 60 °C bavlna s částečnou náplní: 240 min
Doba trvání standardního programu 40 °C bavlna s plnou náplní: 240 min
Trvání režimu ponechání v zapnutém stavu: -
Hladina akustického výkonu: Praní: 42 dB (A), Odštěďování: 65 dB (A)
Vestavný

## Záruční podmínky

společnosti BSH domácí spotřebiče s.r.o.

### 1. Záruka

Na tento výrobek je v souladu s § 2113 a násl. zákona č. 89/2012 Sb., občanský zákoník, v platném znění, poskytována **záruka za jakost 24 měsíců** (dále jen „záruka“), která běží zpravidla od odevzdání výrobku zákazníkovi. Pokud byla sjednána delší záruka, řídí se tato speciálními pravidly.

Záruka 24 měsíců je poskytována pouze zákazníkovi spotřebiteli a jen na výrobek **k běžnému užívání v domácnosti**. Zákazníkovi podnikateli nebo jiné právnické osobě je poskytnuta 24 měsíční záruka za předpokladu, že se koupě netýká jeho podnikatelské činnosti (např. prádelna, ubytovací služby, restaurační zařízení apod.), způsob užívání je obdobný užívání v domácnosti a výrobek není prokazatelně přetěžován (kumulativně); v ostatních případech je poskytována záruka v délce 6 měsíců. Společnost BSH domácí spotřebiče s.r.o. si vyhrazuje právo omezit plnění záruky nad rámec 6 měsíců v případě, že bude zjevné, že spotřebič není provozován v souladu s výše uvedenými podmínkami.

### 2. Pořizovací doklad a záruční list

Základním průkazem práv zákazníka je **pořizovací doklad** (paragon, faktura, leasingová smlouva apod.). Pokud byl při prodeji vydán **záruční list**, je tento součástí výrobku s výrobním číslem uvedeným na přední straně tohoto záručního listu. Nedílnou součástí záručního listu je pořizovací doklad. Zákazník si ve vlastním zájmu pořizovací doklad i záruční list pečlivě uschová.

Bezplatný záruční servis je možno poskytnout jen v případě předložení pořizovacího dokladu nebo v případě prodloužené záruky i vyplněného záručního listu a vystaveného certifikátu, pokud byl vydán. Záruční list vyplňuje prodejce a je v zájmu zákazníka zkontrolovat správnost a úplnost uvedených údajů. Záruční list je platný pouze v originálu, na kopie nebude brán zřetel.

### 3. Uplatnění záruky

Zákazník má v rámci poskytnuté záruky právo na bezplatné, včasné a řádné odstranění reklamované vady výrobku, a to opravou, popřípadě – není-li to vzhledem k povaze (tzn. příčině i projevu) vady neúměrné – právo na výměnu výrobku nebo jeho vadné součásti. Za zákonem stanovených podmínek může být poskytnuta sleva na výrobku anebo může být výrobek vrácen.

Záruční oprava se vztahuje výhradně na vady, které vzniknou průkazně v době platné záruky. Takto vzniklé vady je oprávněn odstranit pouze **autorizovaný servis**. Uplatnit záruku může zákazník u autorizovaného servisu nebo v prodejně, kde byl výrobek zakoupen, a to bez zbytečného odkladu, nejpozději však do konce záruční doby. Zvolí-li zákazník jiný, než nejbližší autorizovaný servis, bude na něm, aby nesl v souvislosti s tím zvýšené náklady.

Autorizovaný servis posoudí oprávněnost reklamace a podle povahy vady výrobku rozhodne o způsobu řešení reklamace.

Seznam autorizovaných servisů je k dispozici na [www.bosch-home.com/cz](http://www.bosch-home.com/cz).

Doba, po kterou zákazník nemůže výrobek z důvodu vady používat, se do záruční doby nepočítá. O tuto dobu se záruční doba prodlužuje. Při výměně se **běh záruční doby** neobnovuje. Při opravě nedochází k běhu nové záruční doby týkající se opravené součásti či součástky.

Po provedení záruční opravy je autorizovaný servis povinen vydat zákazníkovi čitelnou kopii opravního listu. **Opravní list** slouží k prokazování práv zákazníka, proto je ve vlastním zájmu zákazníka před podpisem opravního listu zkontrolovat jeho obsah a kopii opravního listu pečlivě uschovat.

Zákazník je povinen poskytnout autorizovanému servisu **součinnost** k ověření existence reklamované vady a k jejímu odstranění (včetně odpovídajícího potřebného vyzkoušení nebo demontáže výrobku).

Při uplatnění reklamace předá zákazník **výrobek čistý** v souladu s hygienickými předpisy nebo obecnými hygienickými zásadami včetně všech jeho součástí a příslušenství, umožňujících takové ověření a odstranění vady. V případě, že výrobek nedodá kompletní a je-li kompletnost výrobku nezbytná k zjištění existence reklamované vady a/nebo k jejímu odstranění, běh lhůty k vyřízení reklamace začíná až dodáním chybějících součástí.

## 4. Neoprávněnost reklamace

Reklamacie není oprávněná v případech, vznikla-li závada nebo poškození:

- a) prokazatelně nesprávným užíváním výrobku (např. v rozporu s návodem, s pokyny uvedenými na obalu výrobku či v záručním listě, užíváním v rozporu s obecně známými pravidly užívání předmětného výrobku, provozem při nesprávném napájecím napětí, připojování na nedovolené zdroje proudu, užíváním zboží v nevhodných podmínkách – vlhko, prašnost, extrémní tvrdost vody apod.) anebo jiným nesprávným jednáním uživatele (např. neodbornou instalací či zapojením);
- b) prokazatelně nedovolenými zásahy do přístroje (konstrukční nebo jiná úprava, neodborná montáž), živelnou katastrofou nebo mechanickým poškozením výrobku;
- c) nese-li předložený záruční list zjevné známky provedených změn údajů nebo je-li na výrobku odlišné výrobní číslo od toho, jež je uvedeno v záručním listě;
- d) u estetických komponentů, nezajišťujících funkčnost výrobku z důvodu:
  - transportního poškození nebo přemístování (poškrábání, promáčknutí, praskliny, rozbitá skla a police apod.)
  - nefunkčních estetických komponentů jako jsou madla, skla, ovládací spínače apod., které jsou důsledkem běžného opotřebení
  - změny barvy plastových komponentů (jedná se o běžný fyzikálně chemický jev po čase používání)
  - vady spotřebních materiálů, u kterých je doba životnosti daná charakterem součástky (žárovky, vodní filtry, vzduchové, prachové filtry, uhlíkové filtry všeho druhu, akumulátory, baterie, apod.)
  - vady příslušenství a volitelné výbavy, způsobené nevhodnou manipulací nebo nepřiměřeným zacházením

Ze záručních oprav jsou vyloučeny případy běžné údržby nebo čištění, instalace, programování, kontroly parametrů výrobku.

## 5. Náhradní díly

Záruka na samostatně prodané náhradní díly výrobku je poskytována v délce 6 měsíců, a to za předpokladu jeho odborné instalace.

## 6. Pozáruční servis

V případě placené pozáruční opravy provedené autorizovaným servisem se poskytuje záruka v délce 24 měsíců.

## 7. Rozšířená záruka nad rámec zákona

U spotřebičů (pračky, myčky) sériově vybavených systémem **Aqua-Stop** (patent BSH) je výrobcem poskytnuta záruka na škody způsobené chybou tohoto systému. Na tyto škody je zákazníkovi spotřebiteli poskytnuta náhrada, a to po celou dobu životnosti spotřebiče. Vyloučena je náhrada škody v případě, kdy nebyl spotřebič zapojen do elektrického obvodu pod proudem.

## 8. Upozornění pro prodejce

Prodejce je povinen vyplnit správně a úplně záruční list v den prodeje výrobku. Při případné předprodejší reklamaci je třeba předložit řádně vyplněný reklamační protokol a pořizovací doklad (fakturu).

## 9. Ochrana osobních údajů

Osobní údaje zákazníka kupujícího budou použity výhradně k účelům pro zpracování objednávek a k případnému vyřízení záruky v souladu se zák. č. 101/2000 Sb., o ochraně osobních údajů.

## 10. Prohlášení o hygienické nezávadnosti výrobků

Všechny výrobky distribuované společností BSH domácí spotřebiče s.r.o. a přicházející do styku s potravinami splňují požadavky o hygienické nezávadnosti dle zákona č.258/2000 Sb., vyhlášky 38/2001 Sb. Toto prohlášení se vztahuje na všechny výrobky přicházející do styku s potravinami uvedené v aktuálním ceníku společnosti BSH domácí spotřebiče s.r.o.

### Ujištění dovozce o vydání prohlášení o shodě

Vážený zákazníku,  
dle § 13, odst.5 zákona č.22/1997 Sb. Vás ujišťujeme, že na všechny výrobky distribuované společností BSH domácí spotřebiče s.r.o. našim obchodním partnerům bylo vydáno prohlášení o shodě ve smyslu zákona č. 22/1997 Sb a nařízení vlády č. 17/2003 Sb., 616/2006 Sb. a 22/2003 Sb. a příslušných nařízení vlády. Toto ujištění dovozce o vydání prohlášení o shodě se vztahuje na všechny výrobky včetně plynových spotřebičů, které jsou obsaženy v aktuálním ceníku firmy BSH domácí spotřebiče s.r.o.

# B/S/H/

## **Kontakt na servis domácích spotřebičů BOSCH**

BSH domácí spotřebiče s.r.o.  
Radlická 350  
158 00 Praha 5

Příjem oprav  
Tel.: +420 251 095 546  
Email: **opravy@bshg.com**

Objednávky příslušenství a náhradních dílů  
Tel.: +420 251 095 556  
Email: **dily@bshg.com**

Zákaznické poradenství  
Tel.: +420 251 095 555  
Email: **bosch.spotrebice@bshg.com**

Aktuální informace o servisu naleznete na internetových stránkách **[www.bosch-home.com/cz](http://www.bosch-home.com/cz)**.  
Zde máte možnost sjednat opravu pomocí online formuláře.



Automatická práčka, vstavaná  
**WIW24340EU**



**BOSCH**

**sk** Návod na použitie

## Vaša nová práčka

Rozhodli ste sa pre práčku značky Bosch.

Venujte, prosím, niekoľko minút svojho času prečítaniu tohto návodu, pre zoznámenie sa s prednosťami vašej práčky.

Pre zaistenie vysokej kvality práčky značky Bosch bola na každej práčke opúšťajúcej náš závod vykonaná starostlivá kontrola funkcie a bezchybného stavu.

Ďalšie informácie k našim výrobkom, príslušenstvo, náhradným dielom a servisu nájdete na našich internetových stránkach [www.bosch-home.com/cz](http://www.bosch-home.com/cz) alebo sa obráťte na naše servisné strediská.

Ak popisuje návod na použitie a inštaláciu rôzne modely, bude na rozdiely upozornené na príslušných miestach v texte.



Práčku uveďte do prevádzky až po prečítaní tohto návodu na použitie a inštaláciu!

## Pravidlá zobrazenia

### **Varovanie!**

Táto kombinácia symbolu a výstražného slova upozorňuje na eventúálne nebezpečnú situáciu. Nedodržanie pokynov môže mať za následok smrť alebo poranenie.

### **Pozor!**

Toto výstražné slovo upozorňuje na možnú nebezpečnú situáciu. Nedodržaním pokynov môže dôjsť k škodám na majetku alebo životnom prostredí.

### **Upozornenie/Tip**

Upozornenie na optimálne používanie spotrebiča/užitočné informácie.

#### **1. 2. 3. / a) b) c)**

Manipulačné kroky sú označené číslami alebo písmenami.

■ / -

Výpisy sú označené štvorčekom alebo pomlčkou.



# Obsah

## Použitie podľa určenia..... 5

## Bezpečnostné pokyny..... 6

Deti/dalšie osoby/domáce zvieratá.. 6

Inštalácia..... 7

Prevádzka..... 10

Čistenie/Údržba..... 11

## Ochrana životného prostredia.13

Obal/Starý spotrebič..... 13

Pokyny na úsporu.....13

## Inštalácia a pripojenie..... 14

Rozsah dodávky..... 14

Bezpečnostné pokyny..... 15

Plocha na inštaláciu.....15

Inštalácia na klznú dosku.....15

Zabudovanie pod/nad vysokú  
pracovnú dosku..... 16

Inštalácia na podstavec..... 16

Inštalácia na podstavec  
so zásuvkou..... 16

Odstránenie prepravných poistiek...17

Dĺžka hadice a kábla..... 18

Prívod vody..... 19

Odtok vody ..... 20

Vyrovnanie spotrebiča.....20

Elektrické pripojenie.....21

Zabudovanie spotrebiča.....22

Pred prvým praním.....27

Preprava..... 28

## Zoznámenie sa so spotrebičom ..... 29

Práčka..... 29

TimeLight (podľa modelu)..... 29

Ovládací panel.....30

Displej ..... 31

## Bielizeň .....32

Príprava bielizne.....32

Triedenie bielizne.....32

Škrobenie..... 33

Farbenie/Odfarbovanie.....33

Zmäkčovanie..... 33

## Prací prostriedok..... 34

Správna voľba pracieho prostriedku34

Úspora energie a pracieho  
prostriedku..... 34

## Ďalšie programové nastavenia.35

Počet otáčok odstred'ovania.....35

Odložený štart.....35

## Dodatočné nastavenia programu ..... 36

Speed/Eco ..... 36

## Obsluha spotrebiča..... 37

Príprava práčky..... 37

Voľba programu/  
Zapnutie spotrebiča..... 37

Zmena ďalších programových  
nastavení ..... 37

Voľba dodatočných nastavení  
programu ..... 38

Uloženie bielizne do bubna.....39

Dávkovanie pracieho prostriedku  
a aviváže ..... 40

Spustenie programu..... 40

Detská poistka.....40

Pridanie bielizne.....40

Zmena programu..... 41

Prerušenie programu.....41

Koniec programu počas zastavenia  
pláchania.....41

Koniec programu .....41

Vybratie bielizne/Vypnutie  
spotrebiča..... 42

	<b>Senzorika .....</b>	<b>42</b>
	Množstvomá automatika .....	42
	Kontrolný systém vyváženosti.....	42
	VoltCheck .....	42
	<b>Nastavenie signálu .....</b>	<b>43</b>
	<b>Čistenie a údržba.....</b>	<b>44</b>
	Kryt spotrebiča/Ovládací panel.....	44
	Prací bubon.....	44
	Odstránenie vodného kameňa.....	44
	Zásobník na prací prostriedok a jeho kryt.....	45
	Upchaté čerpadlo, núdzové vyprázdenie.....	46
	Upchatá odtoková hadica na sifóne...	47
	Upchaté sitko na privode vody.....	48
	<b>Čo robiť v prípade poruchy? ...</b>	<b>49</b>
	Núdzové odblokovanie.....	49
	Pokyny na displeji.....	50
	Čo robiť v prípade poruchy?.....	51
	<b>Zákaznícky servis.....</b>	<b>53</b>
	<b>Technické údaje.....</b>	<b>54</b>
	<b>Záruka AquaStop.....</b>	<b>55</b>



## Použitie podľa určenia

- Tento spotrebič je určený výhradne na použitie v domácnostiach a domácom prostredí.
- Tento spotrebič neinštalujte ani nepoužívajte v miestach, kde by mohol byť vystavený mrazu alebo ďalším nepriaznivým vonkajším podmienkam. Vzniká tu riziko poškodenia spotrebiča následkom zamrznutia zvyškovej vody. Zamrznutá hadica sa môže pretrhnúť/prasknúť.
- Tento spotrebič používajte výhradne na pranie v domácnosti na textílie vhodné na pranie v práčke a ručne prateľnú vlnu (pozrite na etikete textílie). Používanie spotrebiča na iné účely je zakázané.
- Tento spotrebič je vhodný na pripojenie k prívodu studenej vody a na používanie komerčne dostupných pracích prostriedkov a aviváží (ktoré sú vhodné na použitie v automatických práčkach).
- Tento spotrebič je určený na používanie do maximálnej výšky 4 000 metrov nad morom.

### **Pred uvedením spotrebiča do prevádzky:**

Skontrolujte, či spotrebič nevykazuje viditeľné poškodenia. Poškodený spotrebič neuvádzajte do prevádzky. V prípade porúch informujte svojho odborného predajcu alebo náš zákaznícky servis.

Prečítajte si tento návod na použitie a inštaláciu a všetky ďalšie informácie dodané spolu so spotrebičom a postupujte podľa nich.

Podklady uchovajte na neskoršie použitie alebo pre ďalšieho vlastníka.

## **Bezpečnostné pokyny**

Nasledujúce bezpečnostné pokyny a varovania slúžia na vašu ochranu pred zranením a poškodením majetku vo vašom okolí.

Pri inštalácii, údržbe, čistení a prevádzke spotrebiča postupujte bezpečne a so všetkou pozornosťou.

### **Deti/d'alšie osoby/domáce zvieratá**

#### **Varovanie**

#### **Smrteľné nebezpečenstvo!**

Deti a iné osoby, ktoré nie sú schopné odhadnúť riziká spojené s používaním spotrebiča, sa môžu dostať do života nebezpečných situácií alebo sa zraniť. Preto dbajte na nasledujúce:

- Deti staršie ako 8 rokov a osoby so zníženými fyzickými, senzorickými alebo mentálnymi schopnosťami alebo s nedostatkom vedomostí a skúseností na správne a bezpečné ovládanie spotrebiča smú spotrebič ovládať iba pod dohľadom alebo musia byť poučené o bezpečnom používaní spotrebiča, aby pochopili riziká, ktoré z použitia vyplývajú.
- Deti sa so spotrebičom nesmú hrať.

- Nedovoľte deťom, aby spotrebič bez dozoru čistili alebo inak udržiavali.
- Deti mladšie ako 3 roky a domáce zvieratá nepúšťajte k spotrebiču.
- Spotrebič nenechávajte bez dozoru, pokiaľ sú v jeho okolí deti alebo iné osoby, ktoré nedokážu odhadnúť príslušné riziká.

#### **Varovanie**

#### **Smrteľné nebezpečenstvo!**

Deti sa môžu v spotrebiči zakliniť a dostať sa tak do života nebezpečnej situácie.

- Spotrebič neumiestňujte za dvere, pretože môže spôsobiť zatarasenie dverí a môže tak celkom znemožniť ich otvorenie.
- Po doslúžení spotrebiča najprv odpojte napájací kábel zo zásuvky a až **potom** ho odrežte od spotrebiča a zničte poistku na dvierkach spotrebiča.

#### **Varovanie**

#### **Nebezpečenstvo udusenía!**

Deti sa môžu pri hre do obalov /fólií zamotať alebo si ich pretiahnuť cez hlavu a udusiť sa. Uchovávajte obaly, fólie a súčasti balenia mimo dosahu detí.

**⚠ Varovanie****Nebezpečenstvo otravy!**

Pracie prostriedky a aviváže môžu v prípade požitia viesť k otrave. V prípade nechceného prehltnutia vyhľadajte lekársku pomoc. Pracie prostriedky a aviváže uchovávajte mimo dosahu detí.

**⚠ Varovanie****Nebezpečenstvo popálenia!**

Pri praní pri vysokých teplotách sa sklo dvierok zahrieva. Zaistite, aby sa deti nedotýkali horúcich dvierok spotrebiča.

**⚠ Varovanie****Podráždenie očí/kože!**

Kontakt s pracími prostriedkami a avivážami môže viesť k podráždeniu očí/kože. Pri kontakte s pracími prostriedkami/avivážami dôkladne vymyte oči, resp. kožu. Pracie prostriedky a aviváže uchovávajte mimo dosahu detí.

**Inštalácia****⚠ Varovanie****Nebezpečenstvo úrazu elektrickým prúdom/  
Nebezpečenstvo požiaru/  
hmotnej škody a poškodenia spotrebiča!**

Neodborná inštalácia spotrebiča je nebezpečná. Uistite sa, že:

- sieťové napätie vo vašej zásuvke zodpovedá údaju o napätí na spotrebiči (štítok spotrebiča). Hodnoty pripojenia a požadovaná poistka sú uvedené na štítku spotrebiča.
- spotrebič je pripojený k striedavému prúdu cez predpisovo nainštalovanú zásuvku s ochranným kontaktom.
- sieťová zástrčka a zásuvka s ochranným kontaktom si zodpovedajú a uzemňovací systém je správne nainštalovaný.
- prierez kábla je dostatočný.
- sieťová zástrčka je kedykoľvek prístupná.
- v prípade použitia ochranného vodiča s ističom používajte iba taký, ktorý je označený značkou . Iba toto označenie je zárukou splnenia platných predpisov.

**⚠ Varovanie**  
**Nebezpečenstvo zásahu**  
**elektrickým prúdom/**  
**Nebezpečenstvo požiaru/**  
**vzniku hmotnej škody/**  
**poškodenia spotrebiča!**

Zmena alebo poškodenie prírodného kábla spotrebiča môže viesť k zásahu elektrickým prúdom, skratu alebo požiaru vplyvom prehriatia. Prívodný kábel nesmie byť zauzlený, pritlačený ani upravený a nesmie sa dostať do kontaktu so zdrojmi tepla.

**⚠ Varovanie**  
**Nebezpečenstvo požiaru/**  
**vzniku hmotnej škody/**  
**poškodenia spotrebiča!**

Používanie predlžovacích káblov alebo káblov s viacnásobnými zásuvkami môže spôsobiť požiar vplyvom prehriatia alebo skratu. Spotrebič pripojte priamo k uzemnenej a predpisovo nainštalovanej zásuvke. Nepoužívajte predlžovacie káble ani káble s viacnásobnými zásuvkami.

**⚠ Varovanie**  
**Nebezpečenstvo poranenia/**  
**vzniku hmotnej škody/**  
**poškodenia spotrebiča!**

- Spotrebič môže za chodu vibrovať alebo sa môže posúvať a spôsobiť tak zranenie alebo hmotnú škodu. Umiestnite spotrebič na čistú rovnú a stabilnú plochu a pomocou vodováhy nastavte jeho skrutkovacie nožičky tak, aby bol spotrebič v rovnováhe.
- Pri zdvíhaní alebo uchopovaní spotrebiča za vyčnievajúce časti (napr. dvierka spotrebiča) môže dôjsť k ich zlomeniu, čo by mohlo spôsobiť zranenie. Pri presúvaní spotrebiča ho neuchopujte za vyčnievajúce časti.

**⚠ Varovanie****Nebezpečenstvo poranenia!**

- Zdvíhaním spotrebiča sa môžete z dôvodu jeho vysokej hmotnosti zraniť. Spotrebič nezdvíhajte sami.
- Môžete si poraniť ruky o ostré rohy spotrebiča. Spotrebič neuchopujte za ostré hrany a používajte ochranné rukavice.
- Neodborným položením hadíc a prívodného kábla vzniká nebezpečenstvo zakopnutia a poranenia. Umiestnite káble a hadice tak, aby nevznikalo nebezpečenstvo zakopnutia.

**Pozor!****Hmotné škody****a poškodenie spotrebiča**

- Pokiaľ je tlak vody príliš vysoký alebo príliš nízky, spotrebič nemusí správne fungovať a môže dôjsť k poškodeniu spotrebiča alebo k hmotnej škode. Skontrolujte, či je tlak vody v sieti minimálne 100 kPa (1 bar) a maximálne 1 000 kPa (10 bar).

- Úprava alebo poškodenie hadíc na vodu môže viesť k hmotným škodám alebo poškodeniu spotrebiča. Hadica na vodu sa nesmie priškripnúť, prelomiť, zameniť alebo prerezať.
- Použitie neoriginálnych hadíc na pripojenie na zásobovanie vodou môže viesť k hmotným škodám alebo poškodeniu spotrebiča. Používajte iba hadice dodané spolu so spotrebičom alebo originálne náhradné hadice.
- Spotrebič je kvôli preprave zaistený prepravnými poistkami. Neodstránené prepravné poistky môžu spotrebič počas prevádzky poškodiť. Pred prvým použitím bezpodmienečne celkom odstráňte všetky prepravné poistky. Poistky uchovajte. Pred každou prepravou poistky znovu namontujte, aby ste zabránili škodám spôsobeným prepravou.

## Prevádzka

### **Varovanie** **Nebezpečenstvo explózie** **a požiaru!**

Bielizeň, ktorá bola vopred ošetrovaná čistiacimi prostriedkami obsahujúcimi rozpúšťadlá, napr. odstraňovač škvŕn/umývací benzín, môže spôsobiť v bubne explóziu. Bielizeň pred vložením do práčky dôkladne prepláchnite vodou.

### **Varovanie** **Nebezpečenstvo otravy!**

Vplyvom čistiacich prostriedkov obsahujúcich rozpúšťadlá, napr. technický benzín, môžu vznikajú jedovaté pary. Nepoužívajte čistiace prostriedky obsahujúce rozpúšťadlá.

### **Varovanie** **Nebezpečenstvo poranenia!**

- Pri opieraní sa o dvierka/sadaní na otvorené dvierka sa môže spotrebič prevrhnúť a spôsobiť poranenie. Neopierajte sa o otvorené dvierka spotrebiča.
- Pri stúpaní na spotrebič sa môže horná doska zlomiť a spôsobiť poranenie. Nestúpajte na spotrebič.

- Pri siahaní do otáčajúceho sa bubna môže dôjsť k poraneniu rúk. Počkajte, kým sa bubon neprestane otáčať.

### **Varovanie** **Nebezpečenstvo oparenia!**

Pri praní pri vysokých teplotách môže pri styku s horúcim pracím roztokom dôjsť k opareniu, napr. pri odčerpávaní horúceho pracieho roztoku do umývadla. Nesiahajte do horúceho pracieho roztoku.

### **Varovanie** **Podráždenie očí a kože!**

Pri otváraní zásobníka na prací prostriedok počas prevádzky môže prací prostriedok/aviváž vystrieknuť. Pri kontakte s pracími prostriedkami/avivážami dôkladne vymyte oči, príp. kožu. Pri neúmyselnom prehltnutí vyhľadajte lekársku pomoc.



**Pozor!****Hmotné škody a poškodenie spotrebiča**

- Prekračovanie maximálneho množstva náplne nepriaznivo ovplyvňuje fungovanie spotrebiča alebo vedie k hmotným škodám alebo poškodeniu spotrebiča. Neprekračujte maximálne množstvo náplne suchou bielizňou. Riadte sa údajmi o maximálnom množstve náplne jednotlivých programov.
- Chybné dávkovanie prací a čistiacich prostriedkov môže viesť k hmotným škodám a poškodeniu spotrebiča. Pracie prostriedky/aviváže/čistiace prostriedky/zmäččovadlá používajte podľa pokynov výrobcu.

**Čistenie/Údržba****⚠ Varovanie****Smrteľné nebezpečenstvo!**

Spotrebič je poháňaný elektrickým prúdom. Pri kontakte s časťami pod napätím vzniká nebezpečenstvo úrazu elektrickým prúdom. Preto sa riadte nasledujúcim:

- Vypnite spotrebič. Odpojte spotrebič od siete (vytiahnite sieťovú zástrčku).
- Nikdy nesiahajte na sieťovú zástrčku mokrými rukami.

- Ťahajte za sieťovú zástrčku a nikdy nie za kábel, pretože kábel by sa mohol poškodiť.
- Spotrebič a jeho vlastnosti nie je možné technicky zmeniť.
- Opravy a zásahy alebo výmenu sieťového vedenia (pokiaľ je nutná) môže vykonávať iba zákaznícky servis alebo odborník.
- Náhradný prívodný kábel je možné získať v zákazníckom servise.

**⚠ Varovanie****Nebezpečenstvo otravy!**

Vplyvom čistiacich prostriedkov obsahujúcich rozpúšťadlá, napr. technický benzín, môžu vznikáť jedovaté pary. Nepoužívajte čistiace prostriedky obsahujúce rozpúšťadlá.

**⚠ Varovanie****Nebezpečenstvo úrazu elektrickým prúdom/hmotnej škody/poškodenia spotrebiča!**

Vnikajúca vlhkosť môže spôsobiť skrat. Na čistenie svojho spotrebiča nepoužívajte vysokotlakové čističe ani parné čističe.

## **Varovanie**

### **Nebezpečenstvo poranenia/ hmotnej škody/ poškodenia spotrebiča!**

Používanie neoriginálnych náhradných dielov a príslušenstva je nebezpečné a môže viesť k poraneniu a hmotným škodám alebo poškodeniu spotrebiča. Z bezpečnostných dôvodov používajte iba originálne náhradné diely a príslušenstvo.

### **Pozor!**

### **Hmotné škody a poškodenie spotrebiča**

Čistiace prostriedky a prostriedky určené na ošetrovanie pred praním (napr. odstraňovače škvŕn, predpieracie spreje...) môžu spotrebič poškodiť pri styku s jeho povrchom. Preto:

- Nedovoľte, aby sa tieto prostriedky dostali do kontaktu s povrchom spotrebiča.
- Spotrebič čistite iba vodou a mäkkou vlhkou handričkou.
- Ihneď odstráňte všetky zvyšky pracích prostriedkov a sprejov.



## Ochrana životného prostredia



### Obal/Starý spotrebič

Obal zlikvidujte ekologicky. Tento spotrebič je označený v súlade s európskou smernicou 2012/19/EU o použitých elektrických a elektronických zariadeniach (waste electrical and electronic equipment – WEEE).

Smernica udáva rámec na odber a recykláciu starých spotrebičov platný v celej EÚ.

### Pokyny na úsporu

- Využite maximálne množstvo bielizne daného programu. Prehľad programov → Príloha k návodu na obsluhu a inštaláciu.
- Normálne znečistenú bielizeň perte bez predprania.
- Voliteľné teploty sa vzťahujú k značkám na textíliách. Teploty použité v práčke sa od týchto môžu odlišovať, aby sa zaistila optimálna kombinácia úspory energie a výsledku prania.
- **Režim úspory energie:**  
Osvetlenie displeja a TimeLight\* (optický ukazovateľ na podlahe → *Strana 40*) po niekoľkých minútach zhasnú. Bliká tlačidlo Start. Pre aktiváciu osvetlenia zvolte ľubovoľné tlačidlo. Režim úspory energie sa neaktivuje, pokiaľ program beží.  
\* podľa modelu
- Pokiaľ sa bielizeň následne suší v sušičke, zvolte počet otáčok zodpovedajúci návodu výrobcu sušičky.

## Inštalácia a pripojenie

### Rozsah dodávky

**Upozornenie:** Skontrolujte:

- Či spotrebič nevykazuje škody spôsobené prepravou. Poškodený spotrebič neuvádzajte do prevádzky.
- Úplnosť všetkých dielov príslušenstva.

V prípade porúch sa obráťte na predajcu, u ktorého ste spotrebič zakúpili alebo na náš zákaznícky servis.

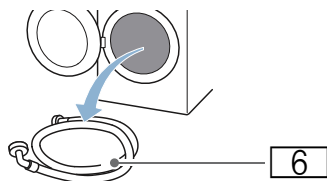
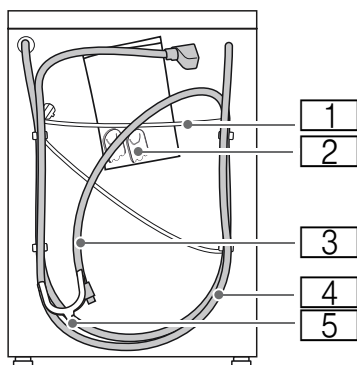

- 1 Napájací kábel
- 2 Vrecúško:
  - Návod na obsluhu a inštaláciu
  - Záručný list\*
  - Kryty na otvory po odstránení prepravných poistiek.
  - Hadicová spona pre upevnenie odtokovej hadice k sifónu.
- 3 Odtoková hadica na vodu
- 4 Prívodná hadica na vodu pre modely AquaStop
- 5 Kolená na zaistenie odtokovej hadice
- 6 Prívodná hadica pre modely Standard/Aqua-Secure

\* podľa modelu

### Diely na zabudovanie → Strana 22

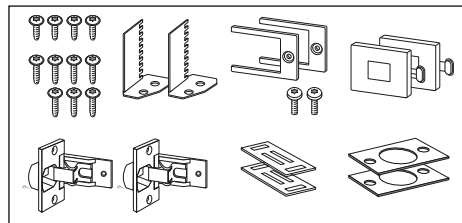

### Užitočné náradie

- Vodováha na vyrovnanie
- Skrutkovač:
  - OK13 na uvoľnenie prepravných poistiek a
  - OK17 na vyrovnanie nožičiek spotrebiča

## Bezpečnostné pokyny

### **⚠** Varovanie

#### Nebezpečenstvo poranenia!

- Práčka má vysokú hmotnosť. Pri zdvíhaní/preprave práčky buďte opatrní.
- Pri zdvíhaní práčky za vyčnievajúce súčasti (napr. dvierka) sa môžu súčasti zlomiť a spôsobiť poranenie. Práčku nikdy nezdvíhajte za vyčnievajúce diely.
- Neodborným uložením hadice a káblov vzniká nebezpečenstvo zakopnutia a nebezpečenstvo poranenia. Hadice a káble uložte tak, aby nevznikalo nebezpečenstvo zakopnutia.

### **Pozor!**

#### Poškodenie spotrebiča

Zamrznuté hadice sa môžu pretrhnúť/prasknúť. Tento spotrebič neinštalujte na miestach, kde by mohol byť vystavený mrazu a/alebo vonku.

### **Pozor!**

#### Poškodenie vodou

Prípojka hadice na prívod a odvod vody je pod veľkým tlakom vody. Aby sa zabránilo unikaniu vody, bezpodmienečne dbajte na pokyny v tejto kapitole!

### Upozornenie

- Prípojka hadice na prívod a odvod vody je pod veľkým tlakom vody. Aby sa zabránilo unikaniu vody, bezpodmienečne dbajte na pokyny v tejto kapitole.
- V prípade pochybností nechajte práčku zapojiť odborníkom.

## Plocha na inštaláciu

**Upozornenie:** Stabilita je dôležitá, aby sa práčka nepohybovala!

- Plocha na inštaláciu musí byť pevná a rovná.
- Nevhodné sú mäkké podlahy a podlahové krytiny.

## Inštalácia na klzné dosky

Klzné dosky vám uľahčujú zasunutie spotrebiča do vstavanej niky.

Môžete ich objednať u odborného predajcu/v zákazníckom servise pod číslom náhradného dielu: 66 1827.

**Tip:** Pred zasunutím navlhčite klzné dosky zmesou vody a umývacieho prostriedku. Nepoužívajte tuky ani oleje.

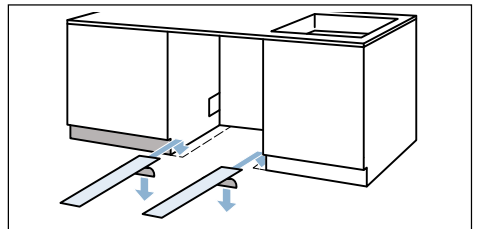

## Zabudovanie pod/nad vysokú pracovnú dosku

Pri zabudovaní spotrebiča pod/nad pracovnú dosku môžete medzeru medzi krytom spotrebiča a pracovnou doskou vyrovnat' pomocou skrutkovacích nožičiek spotrebiča.

Obj. číslo pre zvyšovací diel:  
WZ 20441, WMZ 20441, Z 7060X1

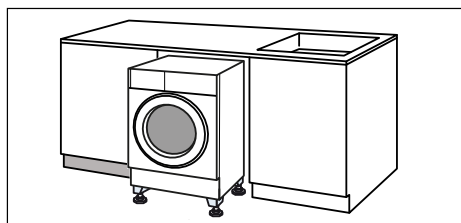

## Inštalácia na podstavec

### Pozor!

#### Poškodenie spotrebiča

Práčka sa môže pri odstreďovaní pohybovať a z podstavca spadnúť/ prevrátiť sa. Bezpodmienečne zaistíte nožičky spotrebiča upevňovacími konzolami.

Objednávacie č.  
WMZ 2200, WX 9756, Z 7080X0

**Upozornenie:** V prípade inštalácie práčky na trámovej podlahe:

- Inštalácia pokiaľ možno do rohu.
- A na vodeodolnej doske (s hrúbkou min. 30 mm), ktorá je pevne priskrutkovaná k podlahe.

## Inštalácia na podstavec so zásuvkou

Podstavec – obj. č.: WMZ 20490,  
WZ 20490, WZ 20510, WZ 20520

## Odstránenie prepravných poistiek

### Pozor!

#### Poškodenie spotrebiča

- Spotrebič je kvôli preprave zaistený prepravnými poistkami. Neodstránené prepravné poistky môžu spotrebič, napr. bubon, počas prevádzky poškodiť. Pred prvým použitím bezpodmienečne celkom odstráňte všetky 4 prepravné poistky. Poistky uschovajte.
  - Pre zabránenie škôd pri preprave namontujte poistky pred prepravou bezpodmienečne späť.
1. Vyberte hadice z držiakov.

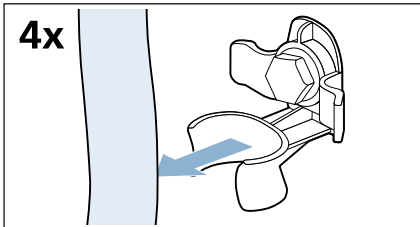

2. Uvoľnite všetky 4 skrutky prepravných poistiek pomocou skrutkovača OK13 a odstráňte ich.

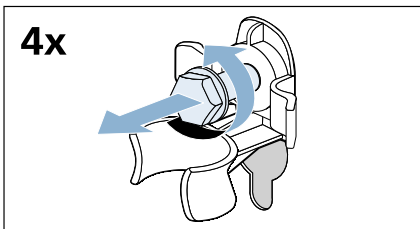

3. Odstráňte poistky. Pritom vyberte kábel z držiakov.

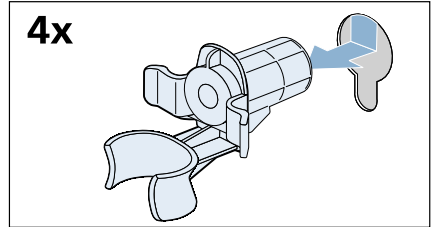

4. Nasad'te kryty.

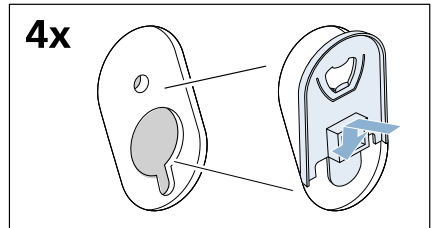

5. Zatlačte pevne kryty hore a súčasne posuňte dole, kým háčiky počuteľne nezaklapnú.

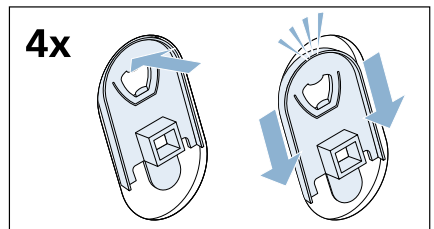

Skrutky a objímky uschovajte pre neskoršiu prepravu. → *Strana 28*

## Dĺžka hadice a kábla

### ■ Pripojenie vľavo

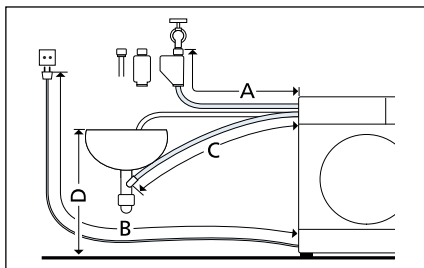

- A 205 cm
- B 150 cm
- C 164 cm
- D max. 100 cm

### ■ Pripojenie vpravo

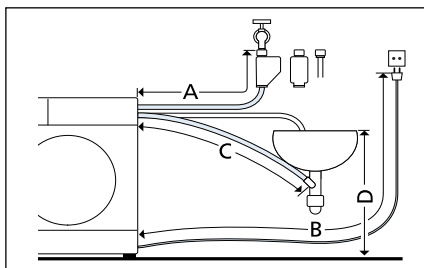

- A 160 cm
- B 195 cm
- C 215 cm
- D max. 100 cm

**Tip:** U odborného predajcu/v zákazníckom servise si môžete objednať predĺženie na privodný kábel AquaStop, resp. kábel na studenú vodu. (cca 2,50 m).  
Obj. č. WMZ 2380, WZ 10130, SK 11350, Z 7070X0



## Prívod vody

### Varovanie

#### **Smrteľné nebezpečenstvo!**

Pri kontakte s časťami pod prúdom vzniká nebezpečenstvo úrazu elektrickým prúdom. Neponárajte bezpečnostný ventil AquaStop do vody (obsahuje elektrický ventil).

### Upozornenie

- Prevádzkujte práčku iba so studenou pitnou vodou.
- Nepripájajte spotrebič k batérii beztlakového bojlera.
- Používajte iba prívodnú hadicu, ktorá je súčasťou dodávky, alebo hadicu zakúpenú v autorizovanej predajni, nie použitú hadicu.
- Prívodnú hadicu sa nesmie zalamovať alebo priškripnúť.
- Nevykonávajte zmenu (skrátene, prerezanie) prívodnej hadice. (pevnosť už nie je zaručená).
- Skrutkové pripojenia dotiahnite iba ručne. Ak sú skrutkové pripojenia dotiahnuté príliš pevne pomocou náradia (kliešte), môžu sa závit poškodiť.

### Optimálny tlak vody vo vodovodu

**minimálne** 100 kPa (1 bar)

**maximálne** 1000 kPa (10 bar)

Pri otvorenom prívode vody preteká aspoň 8 l/min.

Pri vyššom tlaku vody namontujte redukčný tlakový ventil.

### Pripojenie

Pripojte prívodnú hadicu na vodu k prívodu vody (26,4 mm = 3/4") a k spotrebiču (pri modeloch s AquaStop nie je nutné, nainštalované nepevno):

### ■ Na prívode vody

– Model: **Standard**

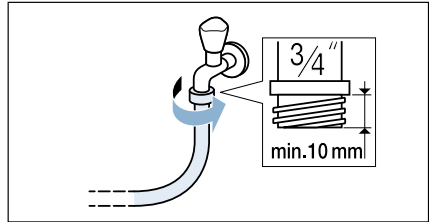

– Model: **Aqua-Secure**

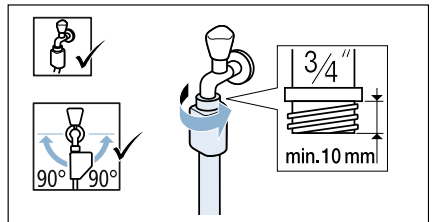

– Model: **AquaStop**

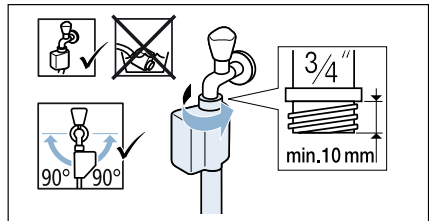

### ■ Na spotrebiči

Modely: Standard a Aqua-Secure

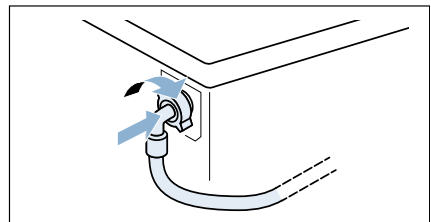

**Upozornenie:** Opatrne otvorte prívod vody a skontrolujte pritom tesnosť spojov. Skrutkové spojenia sú pod tlakom vody z vodovodu.

## Odtok vody

### **⚠ Varovanie**

#### **Nebezpečenstvo oparenia!**

Pri praní pri vysokých teplotách môže pri styku s horúcim pracím roztokom, napr. pri odčerpávaní horúceho pracieho roztoku do umývadla, dôjsť k opareniu. Do horúceho pracieho roztoku nesiahajte.

### **Pozor!**

#### **Poškodenie vodou**

Pokiaľ odtoková hadica vykĺzne z umývadla alebo zo spoja vplyvom veľkého tlaku vody počas vypúšťania, môže vytekajúca voda spôsobiť škody. Zaistite odtokovú hadicu, aby nemohla vykĺznuť.

### **Pozor!**

#### **Poškodenie spotrebiča/**

#### **Poškodenie textílií**

Pokiaľ je koniec hadice ponorený do vypúšťanej vody, môže dôjsť k spätnému nasatiu vody do spotrebiča a k poškodeniu spotrebiča/textílií.

Dbajte na to, aby:

- Zátka v umývadle nebráni vypúšťaniu.
- Koniec odtokovej hadice nebol ponorený do odčerpanej vody.
- Voda odtekala dostatočne rýchlo.

**Upozornenie:** Odtokovú hadicu neláme a nerozťahujte do dĺžky.

## Pripojenie k sifónu

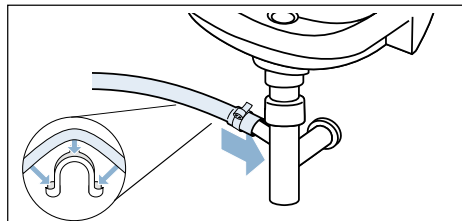

### **Výškový rozdiel medzi plochou na inštaláciu a odtokom.**

- pre modely Aqua-Secure, Standard min. 60 cm – max. 100 cm,
- pre model AquaStop 0 – max. 100 cm.

## Vyrovnanie

Nesprávne vyrovnanie spotrebičov môže mať za následok veľkú hlučnosť, vibrácie a "pochodovanie" práčky!

Všetky štyri nožičky spotrebiča musia stáť pevne na podlahe. Spotrebič sa nesmie kývať.

Skontrolujte vyrovnanie spotrebiča s pomocou vodováhy a prípadne upravte vyrovnanie nastavením nožičiek spotrebiča.

Spotrebič nesmie stenami priliehať k vstavanej nike.

Poistná matice predných nožičiek spotrebiča musia byť pevne dotiahnuté ku krytu pomocou skrutkovača OK17.

## Elektrické pripojenie

### Varovanie

#### **Smrteľné nebezpečenstvo!**

Pri kontakte s časťami pod napätím vzniká nebezpečenstvo úrazu elektrickým prúdom.

- Nikdy nesiahajte na sieťovú zástrčku mokrými rukami.
- Ťahajte za sieťovú zástrčku a nikdy nie za kábel, pretože kábel by sa mohol poškodiť.
- Zástrčku nikdy nevyťahujte počas prevádzky.

Riadte sa nasledujúcimi pokynmi a zaistite, že:

### Upozornenie

- Sieťové napätie a údaj o napätí na práčke (štítok spotrebiča) si zodpovedajú. Príkon a požadované poistkové istenie sú uvedené na štítku spotrebiča.
- Práčka je pripojená výhradne k prívodu striedavého prúdu pomocou predpisovo nainštalovanej zásuvky s ochranným kontaktom.
- Sieťová zástrčka a zásuvka si zodpovedajú.
- Prierez kábla je dostatočný.
- Uzemňovací systém je predpisovo nainštalovaný.
- Výmena kábla (ak je to nutné) je vykonaná iba odborníkom. Náhradný kábel je možné zakúpiť v zákazníckom servise.
- Nie sú použité viacnásobné zásuvky a predlžovacie káble.
- v prípade použitia ochranného vodiča s ističom používajte iba taký, ktorý je označený značkou . Iba táto značka zaručuje splnenie platných predpisov.
- Sieťová zástrčka je kedykoľvek dostupná.

- Kábel nie je priškripený, zalomený, pozmenený alebo prerezaný.
- Kábel neprichádza do styku so zdrojmi tepla.

## Zabudovanie spotrebiča

1. Pre ľahšie zasunutie spotrebiča zaskrutkujte zadné nožičky spotrebiča (a), kým spotrebič nebude stáť na sklzniciach (b).

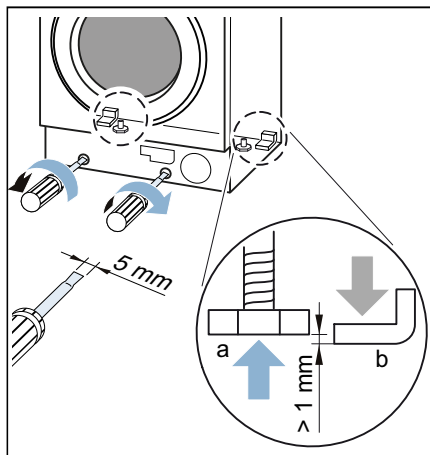

2. Pripravte zabudovaciu niku.

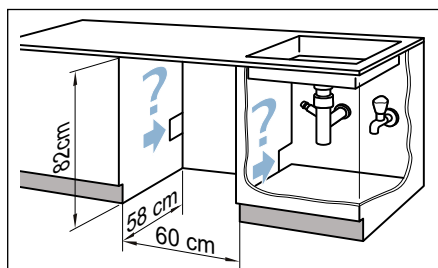

3. Položte kábel a hadice. Zasuňte spotrebič a pritom dotiahnite kábel a hadice.

**Upozornenie:** Dbajte na to, aby sa kábel a hadice nepriškrpili medzi zadnou stranou spotrebiča a stenou.

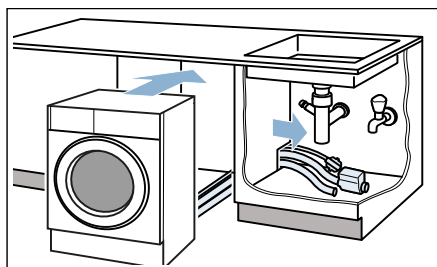

4. Pripojte hadice.  
→ Strana 19, → Strana 20

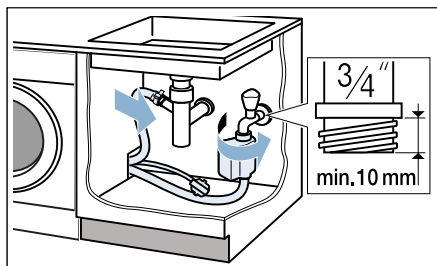

5. Pre prevádzku musí spotrebič stáť na všetkých štyroch nožičkách, preto vyskrutkujte zadné nožičky.

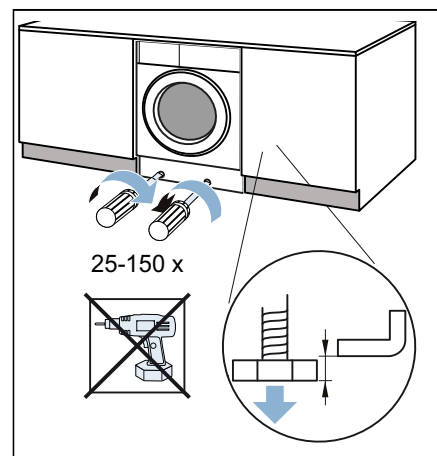

6. Vyrovnajte spotrebič pomocou vodováhy → *Strana 20*

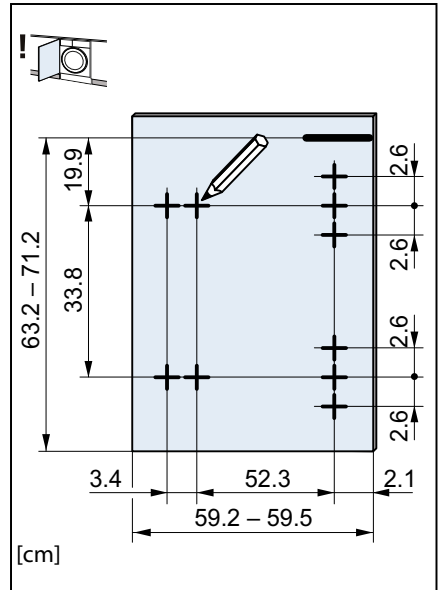
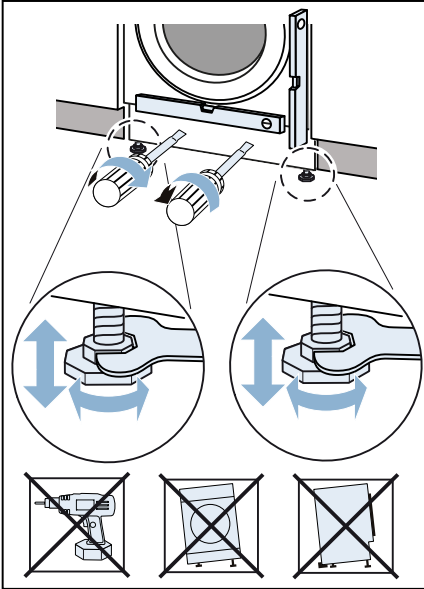

- Doraz vpravo

7. Podržte dverka nábytku v požadovanej výške na spotrebiči a označte hornú hranu spotrebiča na vnútornej strane dverok.

- Doraz vľavo

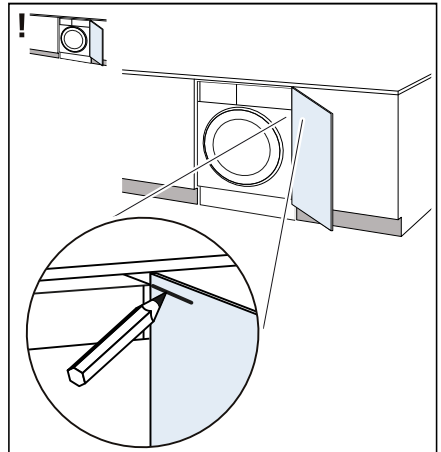
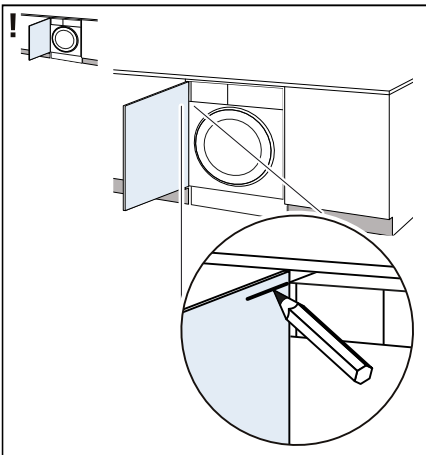

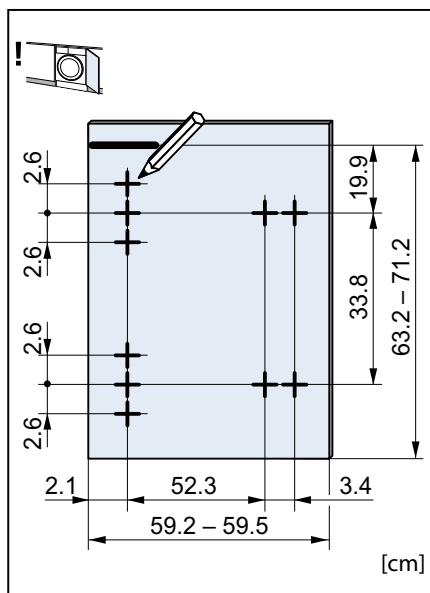

8. Vyvrtajte otvory. Na otvor  $\varnothing 35$  mm použite vrták do dreva.

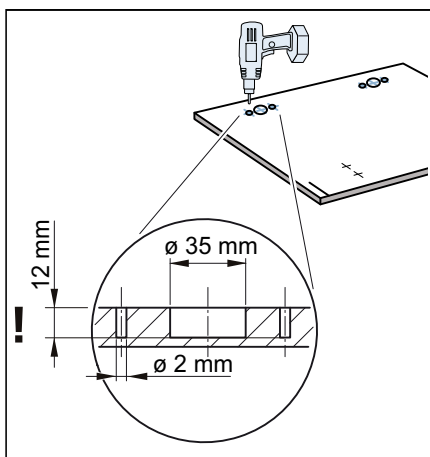

9. Nasadte príchytky do otvorov a naskrutkujte ich. Naskrutkujte doštičky magnetických držiačkov.

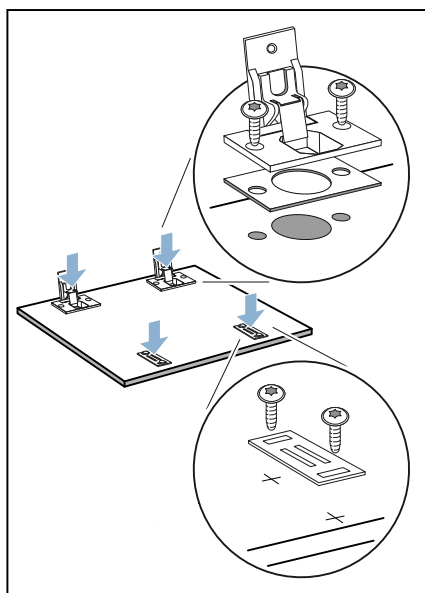

10. Nasadte pánty na spotrebič (1 + 2), nasuňte krycie lišty (3) a zaskrutkujte (4).

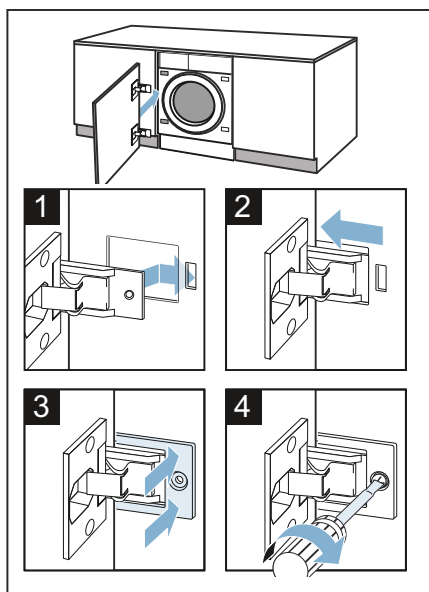

**11.** Na spotrebič nasadíte magnetické držiaky.

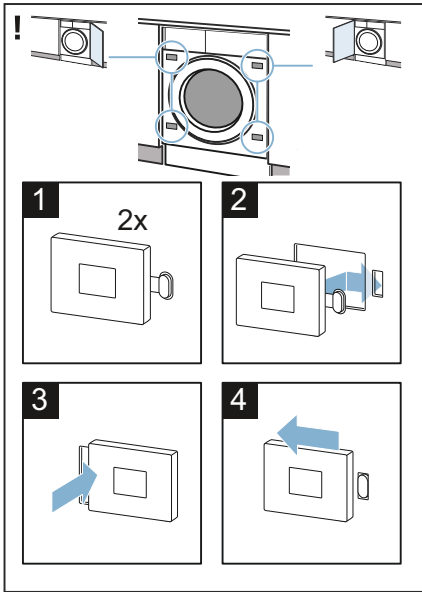

**12.** Vyrovnejte dverka spotrebiča.

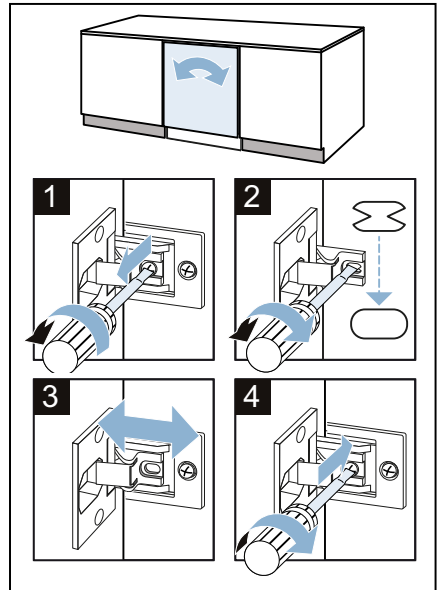
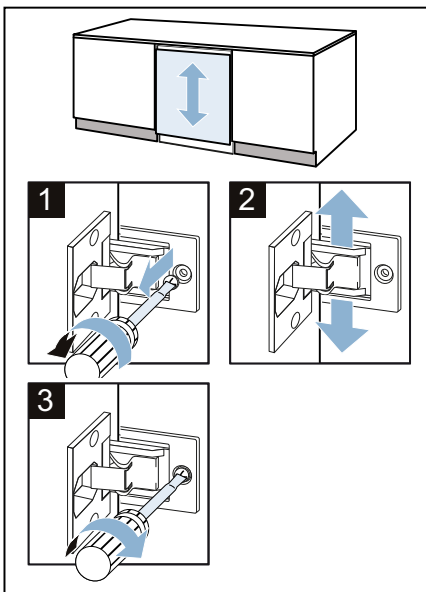

**13.** Nasadíte rozpery soklového panelu.

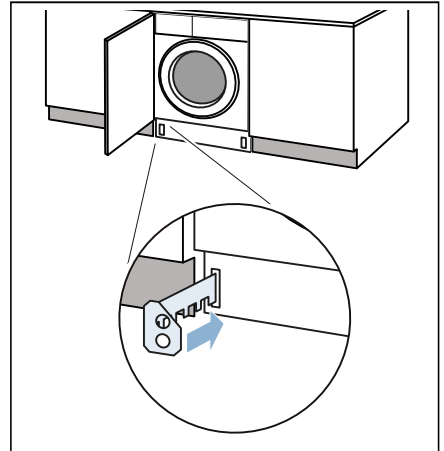

14. Zmerajte rozmer Y.

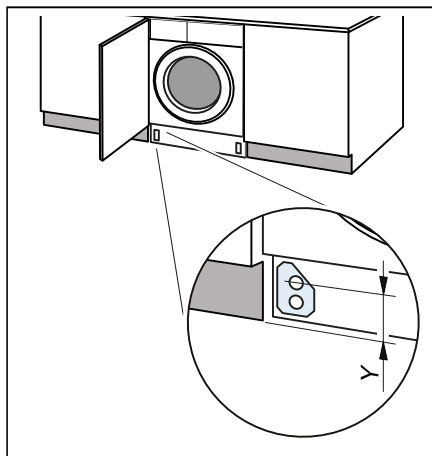

15. Naskrutkujte rozpery podľa rozmeru.

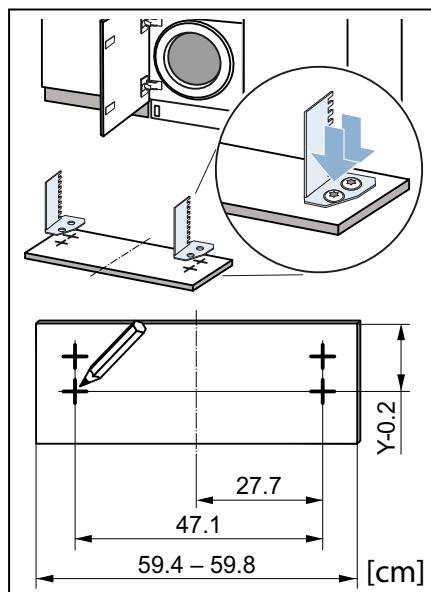

16. Nasad'te soklový panel.

**Upozornenie:** V prípade predsadeného soklového panelu alebo pri zabudovaní do výšky s priliehaním k prednej strane nábytku nie je TimeLight\* (optický ukazovateľ na podlahe) viditeľný.

\* podľa modelu

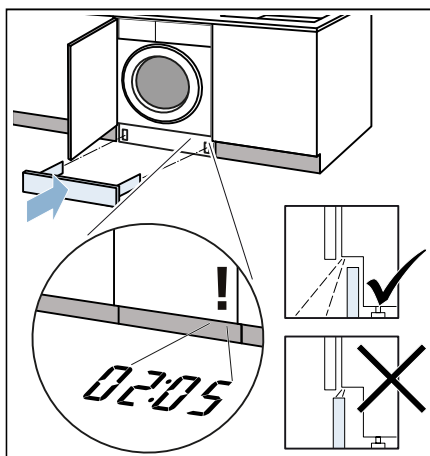

17. Zasuňte zástrčku do zásuvky.

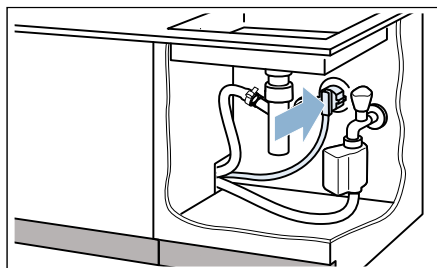

Váš spotrebič je teraz zabudovaný.



## Pred prvým práním

Pred opustením nášho závodu bola práčka dôkladne preskúšaná. Na odstránenie možných zvyškov testovacej vody perte prvýkrát **bez** bielizne.

**Upozornenie:** Práčka musí byť **odborne nainštalovaná a pripojená.** → *Strana 14*

### Prípravné práce:

1. Zasuňte sieťovú zástrčku.
2. Otvorte prívod vody.

### Spustíte program bez bielizne:

1. Zapnite spotrebič.
2. Zavrite dvierka (Nevkladajte bielizeň!).
3. Nastavte program **Bavlna 90°C.**
4. Otvorte zásobník na prací prostriedok.
5. Nalejte cca 1 liter vody do komory **II.**
6. Naplňte komoru **II** pracím práškom.

**Upozornenie:** Pre zabránenie tvorby peny použite iba polovicu množstva pracieho prostriedku odporúčaného výrobcom. Nepoužívajte prostriedky na vlnu ani jemnú bielizeň.

7. Zavrite zásobník na prací prostriedok.
8. Zvoľte tlačidlo .
9. Na konci programu spotrebič vypnite.

**Vaša práčka je teraz pripravená na prevádzku.**

## Preprava

napr. pri sťahovaní

### Prípravné práce:

1. Zavrite prívod vody.
2. Znížte tlak vody v prívodnej hadici: → *Strana 48*; Čistenie a údržba – Upchaté sitko na prívode vody.
3. Odpojte práčku od elektrickej siete.
4. Vypustite zvyšnú vodu: → *Strana 46*; Čistenie a údržba – Upchaté čerpadlo, núdzové vyprázdnenie.
5. Odmontujte hadice.

### Montáž prepravných poistiek:

1. Snímate kryty a uschovajte ich. Požite skrutkovač.

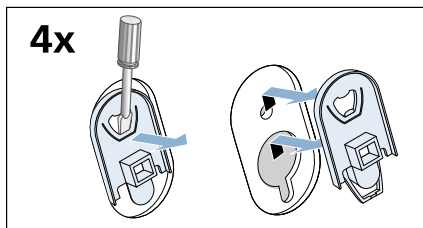

2. Nasadíte všetky 4 objímky. Kábel sa môže na držiaku priškripnúť.

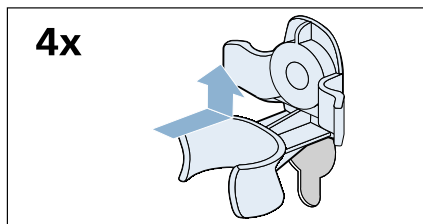

3. Naskrutkujte prepravné bezpečnostné skrutky a dotiahnite ich skrutkovačom OK13.

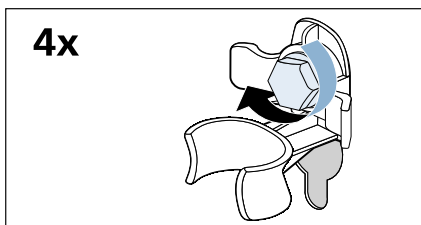

### Pred opätovným uvedením do prevádzky:

#### Upozornenie

- Bezpodmienečne odstráňte prepravné poistky!
- Nalejte do komory II cca 1 liter vody, zvolte program **Odčerpánie** a spustite ho. Tak zabránite odtokaniu nepoužitého pracieho prostriedku do odtoku pri nasledujúcom praní.

## Zoznámenie sa so spotrebičom

### Práčka

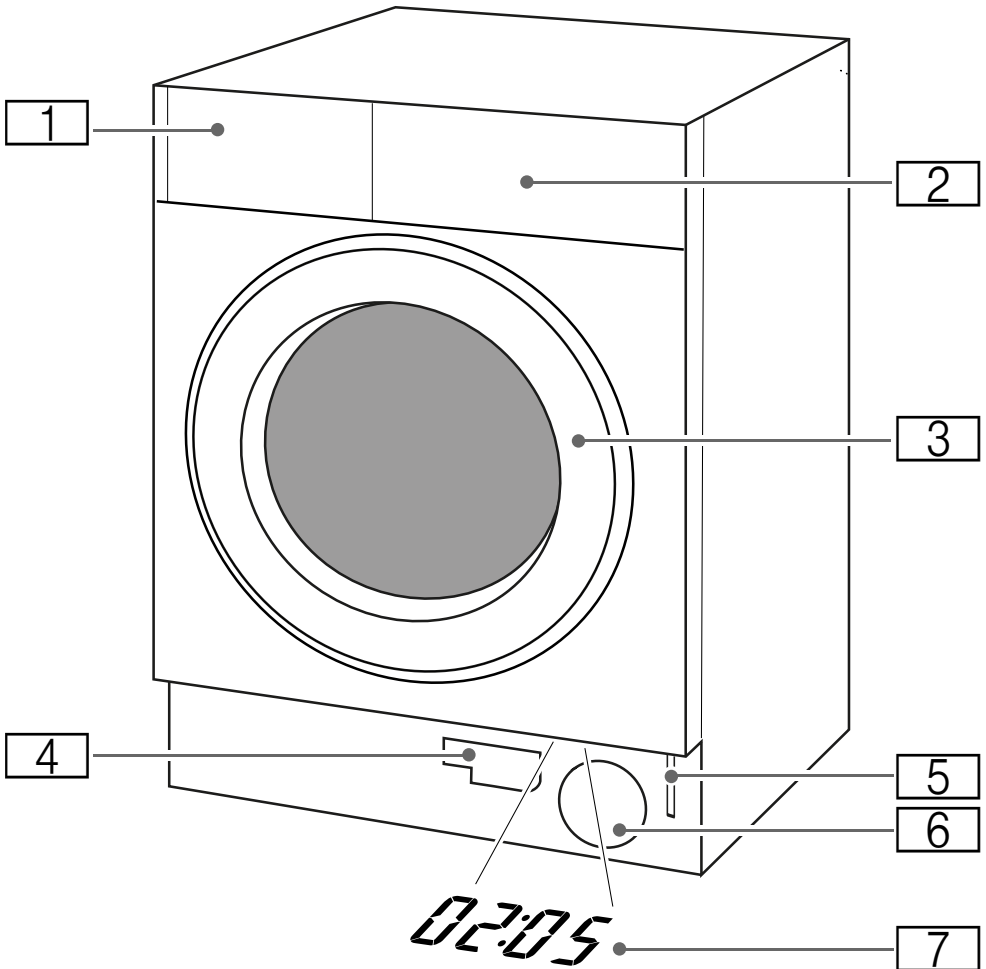

- 1 Zásobník na prací prostriedok
- 2 Ovládací panel/Displej
- 3 Dvierka s držadlom
- 4 Hadica na vyprázdnenie
- 5 Núdzové zablokovanie
- 6 Čerpadlo
- 7 TimeLight

### TimeLight (podľa modelu)

4. Keď je spotrebič zapnutý, zobrazí sa na podlahe pod dvierkami nábytku optický ukazovateľ s informáciami o programe. Optický ukazovateľ môžete zapnúť alebo vypnúť. → *Strana 43*

## Ovládací panel

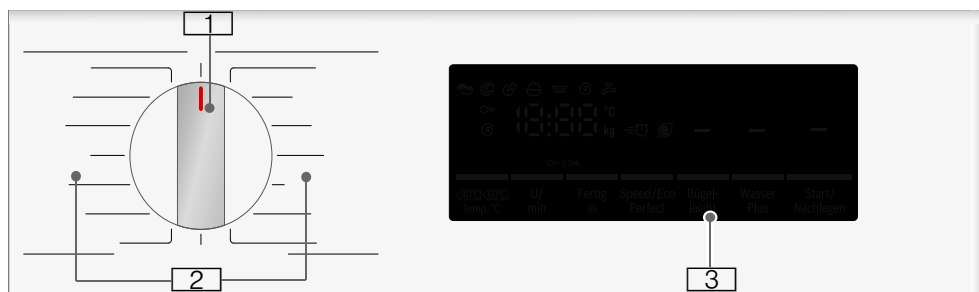

**1 Volič programov:**

Na voľbu programu a na zapnutie a vypnutie práčky do pozície **Vyp.**

**2 Programy**

Prehľad všetkých programov nájdete v prílohe k návodu na obsluhu a inštaláciu.

**3 Displej**

Na nastavovanie a informácie.

## Displej

Na displeji získate informácie k zvolenému programu a možnému nastaveniu.

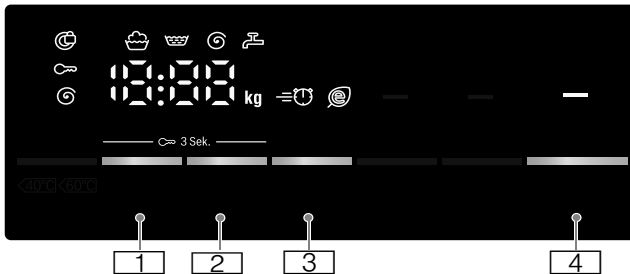

Tlačidlá	Ukazovateľ na hodnoty nastavenia	Nastavenie
1	0 - 1400*, - - -	Počet otáčok odstredovania 0 = bez odstredovania- - - = zastavenie pláchania
2	1 - 24h	Odložený štart
3	≡ ⌚ @	Speed/Eco
4	▷	Na začatie, prerušenie (napr. pridanie bielizne) a ukončenie
1 + 2	⌂ 3 sec.	Detská poistka/blokovanie ovládacieho panelu
* maximálny počet otáčok je závislý od modelu		
Ďalšie ukazovatele	Informácie k	
👤 🧺 ⌚ End - - - ⌚	Stav programu: Pranie, Pláchanie, Odstredovanie, Koniec programu, Koniec programu pri zastavení pláchania	
🔒	Zablokované dvierka	
🚰	Prívod vody zatvorený/príliš nízky tlak vody	
⌚ : ⌚	Čas trvania programu, napr. 1:51; odložený štart, napr. ⌚ 8.5 h; odporúčané naplnenie, napr. 8,0 kg*; stav programu, napr. koniec	
* Ukazovateľ v závislosti od modelu		



## Bielizeň

### Príprava bielizne

#### Pozor!

#### Poškodenie spotrebiča/škody na textile

Cudzie telesá (napr. mince, kancelárske sponky, ihly, klince) môžu poškodiť bielizeň alebo súčasti práčky.

Pri príprave bielizne preto dbajte na nasledujúce pokyny:

- Vyprázdňte vrecká.

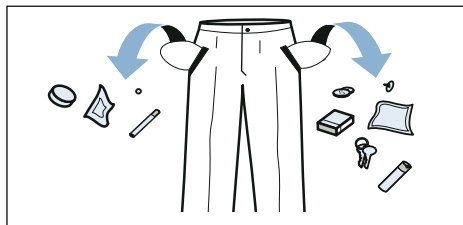

- Dajte pozor na kovy (kancelárske sponky a pod.) a odstráňte ich.
- Chúlostivú bielizeň (pančuchy, podprsenky a pod.) perte v sieťke/vo vrecúšku.
- Zapnite zipsy, zapnite gombíky na oblečkach.
- Vykefujte piesok z vreciek a manžiet.
- Odstráňte krúžky zo záclon alebo ich zaviažte do sieťky/vrecúška.

### Triedenie bielizne

Roztriedte bielizeň podľa pokynov pre starostlivosť a údajov výrobcu na etiketách podľa:

- Druhu tkaniny/vláčna
- Farby

**Upozornenie:** Bielizeň sa môže zafarbiť alebo nemusí byť správne čistá. Bielu a farebnú bielizeň perte oddelene. Novú farebnú bielizeň perte prvýkrát oddelene.

- Znečistenie
 

Bielizeň s rovnakým stupňom znečistenia perte spoločne. Príklady stupňa znečistenia nájdete na → *Strana 34*.

  - **ľahké:** nepredprať, prípadne zvoliť nastavenie Speed
  - **normálna**
  - **silné:** plniť menším množstvom bielizne, zvoliť program s predpraním
  - **škvrný:** Škvrnny vopred odstráňte/predperte, pokiaľ sú ešte čerstvé. Bielizeň najprv pretrite v mydlovej vode/nedrhnite. Bielizeň potom vyperte na zodpovedajúcom programe. Odolné/zaschnuté škvrnny je možné niekedy odstrániť viacnásobným práním.
- Symboly na etiketách
 

**Upozornenie:** Číslice v symboloch poukazujú na maximálnu použiteľnú teplotu prania.

  - Vhodné na normálny prací proces; napr. program Bavlna
  - Je nutný šetrný prací proces; napr. program Ľahko udržiavateľné
  - Je nutný obzvlášť šetrný prací proces; napr. program Jemné/Hodváb
  - Vhodné na ručné pranie; napr. program Vlna
  - Bielizeň neperte v práčke.

## Škrobenie

**Upozornenie:** Bielizeň by sa nemala ošetrovať zmäkčovadlom.



Škrobenie s použitím tekutého škrobu je možné najmä pri programoch Pláchanie a Bavlna. Škrob dávajte podľa údajov výrobcu do komory  (príp. predtým vyčistite).

## Farbenie/odfarbovanie

Farbite iba v domácom množstve. Soľ môže poškodiť ušľachtilú oceľ! Riad'te sa údajmi výrobcu farbiva.

Bielizeň **neodfarbujte** v práčke!

## Zmäkčovanie

1. Naplňte zmäkčovadlo/prací prostriedok do komory **II**.
2. Zvoľte požadovaný program.
3. Pre začatie programu zvoľte tlačidlo .
4. Po cca desiatich minútach zvoľte tlačidlo  pre pozastavenie programu.
5. Po uplynutí požadovaného času zmäkčovania zvoľte znovu  pre pokračovanie programu alebo jeho zmenu.

## Upozornenie

- Vkladajte bielizeň rovnakej farby.
- Nie je nutný žiadny ďalší prací prostriedok, zmäkčovací roztok sa použije na pranie.

## Prací prostriedok

### Správna voľba pracieho prostriedku

Pre správnu voľbu pracieho prostriedku, teploty a zaobchádzanie s bielizňou je zásadný štítok s pokynmi na údržbu. → pozrite [www.sartex.ch](http://www.sartex.ch)

Na [www.cleanright.eu](http://www.cleanright.eu) nájdete mnoho ďalších informácií o pracích, ošetrojúcich a čistiacich prípravkoch na domáce použitie.

- **Štandardný prací prostriedok s optickým zjasňovačom**  
Vhodné na bielu bielizeň odolnú proti vyváraní z ľanu alebo bavlny. Program: Bavlna/studený – max. 90 °C
- **Prostriedok na farebnú bielizeň bez bielidiel a optických zjasňovačov**  
Vhodné na farebnú bielizeň z ľanu alebo bavlny. Program: Bavlna/studený – max. 60°C
- **Prostriedok na farebnú/jemnú bielizeň bez optických zjasňovačov**  
Vhodné na farebnú bielizeň z ľahko udržiavateľných vlákien, syntetiky. Program: Ľahko udržiavateľné/studený – max. 60 °C
- **Prostriedok na jemnú bielizeň**  
Vhodné na chústivé jemné textilie, hodváb alebo viskózu. Program: Jemné/hodváb/studený – max. 40 °C
- **Prací prostriedok na vlnu**  
Vhodné na vlnu. Program: Vlna/studený – max. 40 °C

## Úspora energie a pracieho prostriedku

Pri ľahko a normálne znečistenej bielizni môžete šetriť energiu a prací prostriedok (znížením teploty prania):

Úspora	
<p>Znížená teplota a množstvo pracieho prostriedku na odporúčané dávkovanie</p>  <p>Teplota podľa štítiku a množstva pracieho prostriedku podľa odporúčaného dávkovania na silné znečistenie.</p>	<p><b>ľahké</b> Znečistenie ani škvrvny nie sú rozoznateľné. Oblečenie, ktoré sa iba musí zbaviť telesného pachu, napr.</p> <ul style="list-style-type: none"> <li>■ Ľahké letné/športové oblečenie (nosené niekoľko hodín)</li> <li>■ Tričká, košele, blúzy (nosené max. 1 deň)</li> <li>■ Obliečky a uteráky pre hostí (používané 1 deň)</li> </ul> <p><b>normálne</b> znečistenie viditeľné a/alebo je rozoznateľných niekoľko slabých škvŕn, napr.:</p> <ul style="list-style-type: none"> <li>■ Tričká, košele, blúzy (prepotené, viackrát nosené)</li> <li>■ Uteráky, obliečky (používané max. 1 týždeň)</li> </ul> <p><b>silné</b> Znečistenie a/alebo škvrvny zreteľne viditeľné, napr. utierky na riad, detské oblečenie, pracovné oblečenie.</p>

**Upozornenie:** Pri dávkovaní všetkých pracích/ošetrojúcich a čistiacich prostriedkov sa bezpodmienečne riadte pokynmi výrobcu a upozornenia.

→ *Strana 39*



## **P+** Ďalšie programové nastavenia

Ďalšie programové nastavenia sa zobrazia na displeji po voľbe programu.

Ďalšie programové nastavenia môžete zmeniť.

Na to zvolíte zodpovedajúce tlačidlo toľkokrát, kým sa na displeji nezobrazí požadovaná hodnota.

**Upozornenie:** Pri dlhšom stlačení tlačidla bežia hodnoty nastavenia automaticky až po konečnú hodnotu. Potom zvolíte tlačidlo ešte raz a môžete znovu zmeniť nastavené hodnoty.

Prehľad všetkých možných nastavení programu nájdete v prílohe k návodu na použitie a inštaláciu.

## Počet otáčok odstredovania

(⊙, ot./min)

Pred a počas programu môžete v závislosti od štádia programu meniť počet otáčok (v ot./min.).

**Nastavenie 0:** Bez koncového odstredovania, voda sa iba odčerpá. Bielizeň zostane v bubne ležať mokrá; napr. pre bielizeň, ktorá sa nemá odstredovať.

**Nastavenie - - -:** Zastavenie pláchania = bez koncového odstredovania, bielizeň zostáva po poslednom pláchaní ležať vo vode.

Zastavenie pláchania môžete zvoliť na predchádzanie pokrčeniu, pokiaľ bielizeň nevytáhnute z práčky ihneď po skončení programu.

Pre pokračovanie/ukončenie programu → *Strana 41*.

Maximálny nastaviteľný počet otáčok závisí od zvoleného programu a modelu.

## Odložený štart

⌚ Odložený štart)

### Pred spustením programu

môžete predvoliť koniec programu (Odložený štart) v hodinových krokoch (h = hodina) až do maximálne 24 h.

Na to:

1. Zvolíte program. Zobrazí sa čas trvania pre zvolený program, napr. **2:30** (hodiny:minúty).

2. Tlačidlo **Odložený štart** stlačte toľkokrát, kým sa nezobrazí požadovaný počet hodín.

3. Zvolíte tlačidlo .

Program sa spustí.

Na displeji sa zobrazí zvolený počet hodín, napr. **8 h** a odpočítava sa až do začatia programu. Potom sa zobrazí čas trvania programu.

**Upozornenie:** Čas trvania programu sa automaticky prispôsobí bežiacemu programu.

Určité faktory môžu ovplyvňovať čas trvania programu, napr.:

- Nastavenie programu,
- Dávkovanie pracieho prostriedku (prípadné dodatočné pláchnacie cykly vplyvom tvorby peny),
- Množstvo náplne/druh textilu (rozdielna spotreba vody),
- Nevyváženosť (napr. napínacie prestieradlá) sa vyrovnáva niekoľkonásobným odstredovaním
- Kolísanie sieťového napätia,
- Tlak vody (rýchlosť prívodu vody).

**Po spustení programu** môžete prednastavený počet hodín zmeniť nasledovne:

1. Zvolíte tlačidlo .

2. Pomocou tlačidla **Odložený štart** zvolíte počet hodín.

3. Zvolíte tlačidlo .

### Po začatí programu

môžete v prípade potreby pridať alebo vybrať bielizeň. → *Strana 40*

## **P+** Dodatočné nastavenia programu

Prehľad všetkých možných dodatočných nastavení nájdete v prílohe k návodu a inštalácii.

Nastavenia sa líšia podľa modelu.

### Speed/Eco

(☰☺☻, Speed, Eco Perfect)

Tlačidlo s dvoma možnosťami nastavenia na prispôsobenie zvoleného programu:

#### ■ **Speed**

Na pranie v kratšom čase pri porovnateľnej účinnosti prania, ale s vyššou spotrebou energie k zvolenému programu bez nastavenia Speed/Eco.

**Upozornenie:** Neprekračujte maximálne naplnenie.

#### ■ **Eco**

Energeticky optimalizované pranie znížením teploty pri porovnateľnom účinku prania k zvolenému programu bez nastavenia Speed/Eco.

Za týmto účelom stlačte tlačidlo. Najprv sa vám ponúkne nastavenie **Speed**. Ak zvolíte tlačidlo ešte raz, je aktívne nastavenie **Eco**. Na ukazovateli svieti zodpovedajúci symbol, pokiaľ je nastavenie aktívované.

Ak zvolíte tlačidlo ešte raz, nie je aktívne žiadne nastavenie.



## Obsluha spotrebiča

### Príprava práčky

**Upozornenie:** Práčka **musí** byť odbornou **nainštalovaná** a **pripojená**. → *Strana 14*

1. Zasuňte sieťovú zástrčku.
2. Otvorte prívod vody.
3. Otvorte dvierka.
4. Skontrolujte, či je bubon celkom vyprázdnený, príp. ho vyprázdnite.

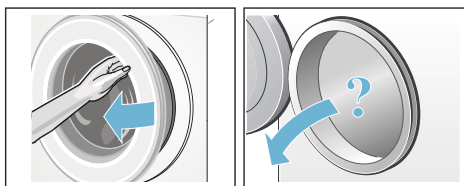

### Voľba programu/zapnutie spotrebiča

**Upozornenie:** Pokiaľ ste aktivovali detskú poistku, musíte ju najprv deaktivovať, kým môžete nastaviť program.

Požadovaný program zvolíte voličom programov. Otáčanie je možné oboma smermi. Spotrebič je zapnutý.

Na displeji TimeLight\* (pokiaľ je optický ukazovateľ na podlahe aktivovaný a je viditeľný) sa zobrazia pri otvorených dvierkach informácie o zvolenom programe.

\* podľa modelu

#### Vnútročné osvetlenie bubna:

Po zapnutí spotrebiča, po otvorení a zatvorení dvierok a po spustení programu sa zapne osvetlenie bubna. Osvetlenie automaticky zhasne.

### Zmena ďalších programových nastavení

Predvoľby pre prací cyklus môžete použiť alebo ich zmeniť.

Na to zvolíte zodpovedajúce tlačidlo toľkokrát, kým sa nezobrazí požadované nastavenie.

Nastavenia sú aktívne bez nutnosti potvrdenia.

Nastavenia nezostávajú zachované po vypnutí práčky.

Ďalšie programové nastavenia

→ *Strana 35*

### Voľba dodatočných nastavení programu

Voľbou dodatočných nastavení programu môžete proces prania prispôsobiť ešte lepšie vašej bielizni.

Nastavenia je možné pridať alebo odobrať v závislosti od štádia programu.

Keď je nastavenie aktívne, kontrolky tlačidiel svietia.

Nastavenia nezostávajú zachované po vypnutí práčky.

Dodatočné nastavenia programu

→ *Strana 36.*

## Vloženie bielizne do bubna

### Varovanie

#### **Smrteľné nebezpečenstvo!**

Bielizeň, ktorá bola vopred ošetrovaná čistiacimi prostriedkami obsahujúcimi rozpúšťadlá, napr. odstraňovač škvŕn/technický benzín, môže spôsobiť v bubne explóziu. Bielizeň pred vložením do práčky dôkladne prepláchnite vodou.

### Upozornenie

- Kombinujte veľké a malé kusy bielizne. Bielizeň rôznej veľkosti sa lepšie rozdelí pri odstred'ovaní. Jednotlivé kusy bielizne môžu spôsobiť nevyváženosť.
  - Riad'te sa uvedeným maximálnym naplnením. Preplňovanie zhoršuje výsledok prania a spôsobuje pokrčenie bielizne.
1. Jednotlivé kusy bielizne, vytriedené a oddelené od seba, položte do pracieho bubna.
  2. Dbajte na to, aby sa žiadny kus bielizne nepriškrípil medzi dvierkami a gumovou manžetou a dvierka zavrite.

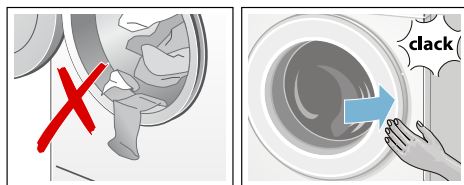

## Dávkovanie a plnenie pracieho prostriedku a aviváže

### Pozor!

#### Poškodenie spotrebiča

Čistiace prostriedky a prostriedky určené na ošetrovanie pred praním (napr. odstraňovače škvŕn, predpieracie spreje...) môžu spotrebič poškodiť pri styku s jeho povrchom. Zaistite, aby tieto prostriedky neprichádzali do kontaktu s povrchom práčky. Zvyšky a iné zvyšky/kvapky ihneď utrite vlhkou handričkou.

### Dávkovanie

Pracie prostriedky

a aviváž dávkujte podľa:

- Tvrdosti vody; informujte sa u svojho dodávateľa vody
- Údajov výrobcu na obale
- Množstva bielizne
- Znečistenia → *Strana 34*

### Plnenie

#### Varovanie

#### Poškodenie očí/kože!

Pri otváraní zásobníka na prací prostriedok počas prevádzky môže prací prostriedok/aviváž vystrieknuť. Pri kontakte s pracími prostriedkami/avivážami dôkladne vymyte oči, príp. kožu. Pri neúmyselnom prehltnutí vyhľadajte lekársku pomoc.

**Upozornenie:** Husté aviváže a prípravky zriedte vodou, zabráňujte to upchávaniu v potrubí práčky.

Pracie prostriedky a aviváže naplňte do príslušných komôr.

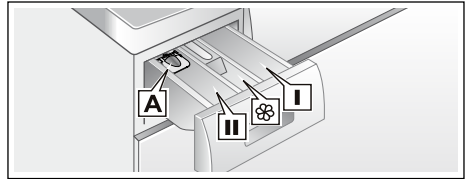

Dávkovacia pomôcka **A** Pre tekuté pracie prostriedky.

Komora **II** Pracie prostriedky na hlavné pranie, zmäkčovadlá, bielidlá, soľ na škvŕny

Komora  Aviváž, škrob  
neprekračovať **max**

Komora **I** Prací prostriedok na predpranie

1. Vytiahnite zásobník na prací prostriedok až na doraz.
2. Naplňte pracími a ošetrojúcimi prípravkami.
3. Zavrite zásobník na prací prostriedok.

#### Dávkovacia pomôcka na tekuté pracie prostriedky

Na dávkovanie tekutých pracích prostriedkov umiestnite dávkovaciu pomôcku:

1. Vytiahnite zásobník na prací prostriedok. Zatlačte západku dole a zásobník celkom vyberte.
2. Dávkovaciu pomôcku posuňte dopredu, zaklapnite dozadu a nechajte zaskočiť.
3. Znovu nasadte zásobník.

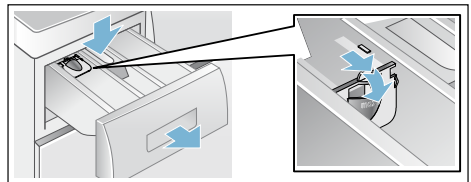

**Upozornenie:** Dávkovaciu pomôcku nepoužívajte na gélové pracie prostriedky a prací prášok a pri programoch s predpraním, resp. pri voľbe Odložený štart.

## Spustenie programu

Zvoľte tlačidlo . Ukazovateľ svieti a program sa spustí.

Na displeji TimeLight\* sa počas programu zobrazí čas ukončenia, resp. čas trvania programu a symboly pre štádium programu. Displej → *Strana 31*  
TimeLight\* → *Strana 29*

\* podľa modelu

Pokiaľ chcete program zaistiť pred neúmyselnou zmenou, zvolte nasledovne detskú poistku.

## Detská poistka

(∞ 3 sek.)

Práčku môžete zaistiť pred neúmyselnou zmenou nastavených funkcií. Na to aktivujte po spustení programu detskú poistku. Na **Aktiváciu/Deaktiváciu** držte cca 3 sekundy súčasne tlačidlá **Počet otáčok** a **Odložený štart**. Na displeji sa zobrazí symbol ∞.

- ∞ svieti: Detská poistka je aktívna.
- ∞ bliká: Detská poistka je aktívna a volič programov bol prestavený. Pre deaktiváciu detskej poistky nastavte volič programov na východiskový program. Symbol znovu svieti.

**Upozornenie:** Aby ste zabránili prerušeniu programu, neotáčajte volič programov do pozície Vyp.

**Upozornenie:** Detská poistka zostáva po ukončení programu a vypnutí spotrebiča aktívna. Pokiaľ chcete spustiť nový program, musíte ju vždy deaktivovať.



## Pridanie bielizne

Po začatí programu môžete v prípade potreby pridať alebo vybrať bielizeň.

Na to zvolte tlačidlo .

Ukazovateľ tlačidla  bliká a spotrebič kontroluje, či je možné pridať bielizeň.

Pokiaľ je na displeji:



- symbol  zhasnutý, je pridať bielizeň možné.
- symbol  svieti, pridať bielizeň nie je možné.

**Pre pokračovanie programu zvolte** tlačidlo . Program bude automaticky pokračovať.

## Upozornenie

- Pri pridávaní bielizne nenechávajte dvierka dlhšie otvorené – voda z bielizne by mohla vytekať.
- Pri vysokej hladine vody, vysokej teplote alebo otáčajúcom sa bubne zostávajú dvierka z bezpečnostných dôvodov zablokované a pridať bielizeň nie je možné.
- Ukazovateľ naplnenia nie je pri pridávaní bielizne aktívny.

## Zmena programu

1. Zvoľte tlačidlo .
2. Zvoľte iný program.
3. Zvoľte tlačidlo . Nový program začne od začiatku.

## Prerušenie programu

Pri programoch s vysokou teplotou:

1. Zvoľte tlačidlo ▷|||.
2. Vychladnutie bielizne: zvoľte **Pláchanie**.
3. Zvoľte tlačidlo ▷|||.

Pri programoch s nízkou teplotou:

1. Zvoľte tlačidlo ▷|||.
2. Zvoľte **Odstredovanie**.
3. Zvoľte tlačidlo ▷|||.

## Koniec programu počas zastavenia pláchania

Na displeji sa zobrazí --- © a ukazovateľ tlačidla ▷||| bliká.

Pokračovanie programu nastavíte takto:

- Zvoľte tlačidlo ▷||| alebo
- Zvoľte počet otáčok, príp. nastavte otočný volič na **Odstredovanie** a potom zvoľte tlačidlo ▷|||.

## Koniec programu

Na displeji sa zobrazí **End** a ukazovateľ tlačidla ▷||| je vypnutá.

Koniec programu je zobrazený tiež na podlahe, pokiaľ:

\* podľa modelu

- TimeLight (optický ukazovateľ) je aktivovaný a je viditeľný.
- Ešte nebol aktivovaný režim úspory energie. → *Strana 13*

## Vybratie bielizne/ vypnutie spotrebiča

1. Otvorte dvierka a vyberte bielizeň.
2. Nastavte volič programov na **Vyp**. Spotrebič je vypnutý.
3. Zavrite prívod vody.  
**Upozornenie:** Pri modeloch AquaStop nie je nutné.

### Upozornenie

- Nezbúdajte bielizeň v bubne. Môže sa dostať do ďalšieho prania a zafarbiť niečo iné.
- Odstráňte prípadné cudzie telesá z bubna a gumovej manžety – nebezpečenstvo tvorby hrdze.
- Utrite gumovú manžetu do sucha.

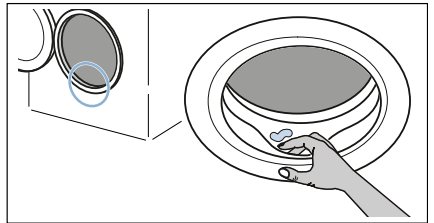

- Dvierka a zásobník na prací prostriedok nechajte otvorené, aby mohla vyschnúť zvyšková voda.
- Vždy počkajte do konca programu, pretože inak by mohol byť spotrebič ešte zablokovaný. Potom zapnite spotrebič a vyčkajte na odblokovanie.
- Hneď ako zhasne koniec programu na displeji, je aktívny režim úspory energie. Pre aktiváciu stlačte ľubovoľné tlačidlo.



## Senzorika

### Množstvomá automatika

Množstvomá automatika prispôsobuje spotrebu vody v každom programe podľa druhu textílií a naplnenia.

### Kontrolný systém vyváženosti

Automatický kontrolný systém vyváženosti rozozná nevyváženosť a viacnásobným odstredovaním zaisťuje správne rozloženie bielizne. Z bezpečnostných dôvodov sa pri obzvlášť nevýhodnom rozložení bielizne zníži počet otáčok alebo sa bielizeň neodstreďuje.

**Upozornenie:** Do bubna vložte veľké a malé kusy bielizne.

→ *Strana 51*

### VoltCheck

\* podľa modelu

Automatický kontrolný systém napätia rozozná neprípustné prekročenie napätia.

Na displeji bliká dvojbodka ukazovateľa odloženého štartu

→ *Strana 31*

Pokiaľ je napätie opäť stabilné, svieti dvojbodka ukazovateľa odloženého štartu (normálny stav).

Pokiaľ spotrebič zaznamená príliš nízke napätie v ďalšom priebehu programu, je to zobrazené tým, že svietia všetky tri body na ukazovateli.



**Upozornenie:** Príliš nízke napätie môže viesť napr. k predĺženiu a/alebo k neuspokojivému výsledku odstredovania.



## Nastavenie signalizácie

Môžete zmeniť nasledujúce nastavenia:

- Hlasitosť pre upozorňovacie signály (napr. na konci programu).
- Hlasitosť pre signály tlačidiel.
- Aktivácia/deaktivácia TimeLight\* (optický ukazovateľ informácií o programe na podlahe).

\* podľa modelu

Pre zmenu nastavenia musíte najprv aktivovať režim nastavení.

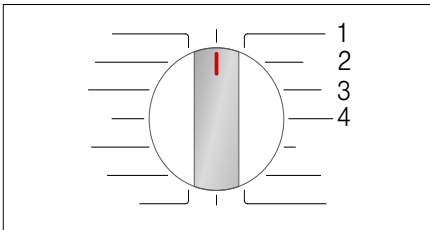

### Aktivácia režimu nastavenia

1. Volič programov nastavte na program **Bavlna** – Pozícia 1. Práčka je zapnutá.
2. Stlačte tlačidlo  a súčasne otáčajte voličom programov doprava na pozíciu 2. Pustite tlačidlo.

Režim nastavenia je aktivovaný a na displeji sa zobrazí prednastavená hlasitosť pre signály upozornenia (napr. na konci programu).

### Zmena nastavenia

Viacnásobným stlačením tlačidla **Odložený štart** prejdete na pozície voľby programu:

- **2:** hlasitosť signálov upozornení a/alebo
- **3:** hlasitosť pre signály tlačidiel

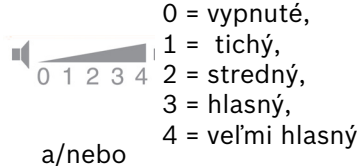

- **4:** TimeLight\* (optický ukazovateľ informácií o programe na podlahe) aktivovaný (On) alebo deaktivovaný (Off).

\* podľa modelu

### Ukončenie režimu nastavenia

Proces môžete teraz ukončiť a volič programov nastaviť na **Vyp.** Nastavenia sú uložené.



## Čistenie a údržba

### **Varovanie**

#### **Smrteľné nebezpečenstvo!**

Pri kontakte s časťami pod napätím vzniká nebezpečenstvo úrazu elektrickým prúdom. Vypnite spotrebič a vytiahnite sieťovú zástrčku.

### **Varovanie**

#### **Nebezpečenstvo otravy!**

Vplyvom čistiacich prostriedkov obsahujúcich rozpúšťadlá, napr. technický benzín, môžu vznikat' jedovaté pary. Nepoužívajte čistiace prostriedky obsahujúce rozpúšťadlá.

#### **Pozor!**

#### **Poškodenie spotrebiča**

Čistiace prostriedky obsahujúce rozpúšťadlá, napr. technický benzín, môžu poškodiť povrchy a súčasti spotrebiča. Nepoužívajte čistiace prostriedky obsahujúce rozpúšťadlá.

#### **Tvorbe nánosov a zápachu**

#### **sa vyhnete takto:**

#### **Upozornenie**

- Zaisťte dobré odvetrávanie priestoru, kde je umiestnená práčka.
- Keď sa spotrebič nepoužíva, nechajte dvierka a zásobník na prací prostriedok mierne pootvorené.
- Príležitostne zapnite pranie s programom **Bavlna 60 °C** s použitím pracieho prostriedku.

## Kryt spotrebiča/ Ovládací panel

- Kryt a ovládací panel utrite mäkkou vlhkou handričkou.
- Ihneď odstráňte zvyšky pracieho prostriedku.
- Je zakázané čistenie prúdom vody.

## Prací bubon

Používajte čistiaci prostriedok bez chlóru, nepoužívajte drôtenky. V prípade tvorby zápachu v práčke, resp. na čistenie bubna spustite program **Bavlna 90 °C** bez bielizne. Použite práškový prací prostriedok.

## Odstránenie vodného kameňa

Pri správnom dávkovaní pracieho prostriedku nie je odstránenie vodného kameňa nutné. V prípade potreby, postupujte podľa pokynov výrobcu odvápnovacieho prostriedku. Vhodné prostriedky na odstránenie vodného kameňa zakúpíte v zákazníckom servise.  
→ *Strana 53*

## Zásobník na prací prostriedok a jeho kryt

Pokiaľ sa vyskytujú zvyšky pracieho prostriedku alebo zmäkčovača:

1. Vysuňte zásobník na prací prostriedok až na doraz.

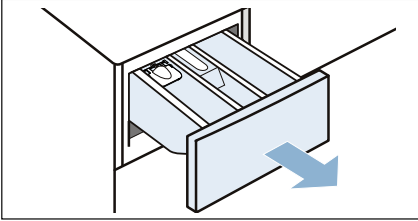

2. Západku zatlačte dole a zásobník celkom vyberte.

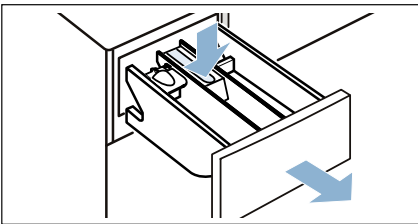

3. Vyberte západku: prstom tlačte západku zdola hore.

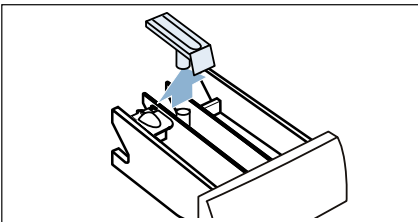

4. Zásobník na prací prostriedok a západku vyčistite vodou a kefkou a osušte.

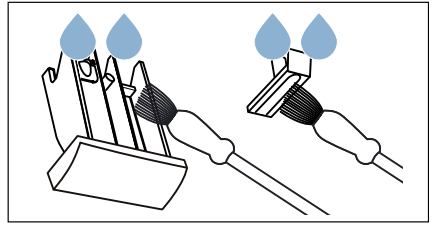

5. Nasadzte západku a zaklapnite (Nasadzte klobúčik na vodiaci čap).

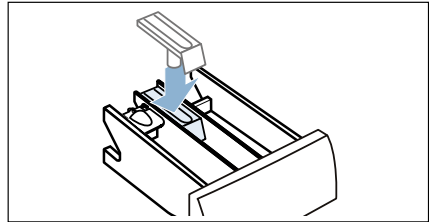

6. Vyčistite kryt zásobníka na prací prostriedok.

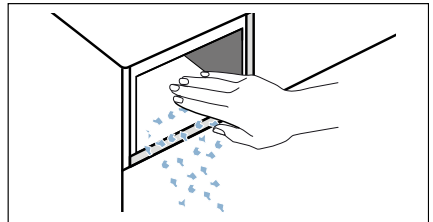

7. Zasuňte zásobník na prací prostriedok.

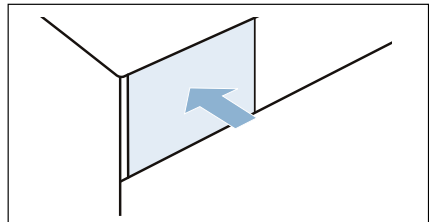

**Upozornenie:** Zásobník na prací prostriedok nechajte otvorený, aby mohla zvyšková voda vyschnúť.

## Upchaté čerpadlo, núdzové vyprázdnenie

### Varovanie

#### Nebezpečenstvo oparenia!

Prací roztok je pri praní pri vysokých teplotách horúci. Pri styku s horúcim pracím roztokom môže dôjsť k opareniu. Prací roztok nechajte vychladnúť.

1. Zavrite prívod vody, aby nepritekala voda, ktorú by ste museli odčerpať čerpadlom.
2. Vypnite spotrebič. Vytiahnite sieťovú zástrčku.
3. Snímate soklovú lištu.

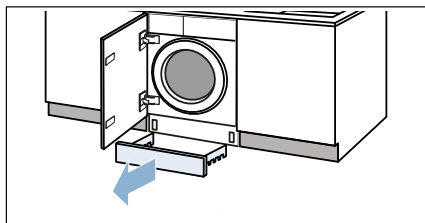

4. Vytiahnite odtokovej hadicu z držiaka.

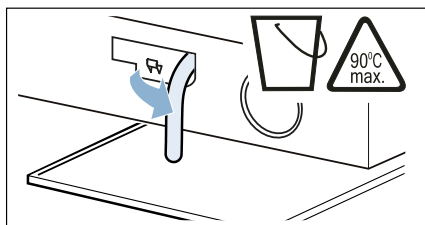

5. Snímate tesniaci kryt a nechajte vodu vytečť do vhodnej nádoby.

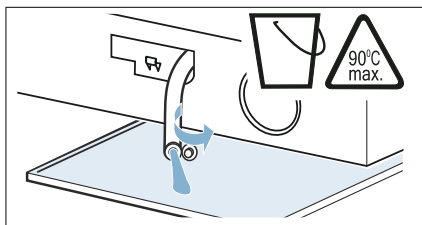

6. Zatláčte späť tesniaci kryt.

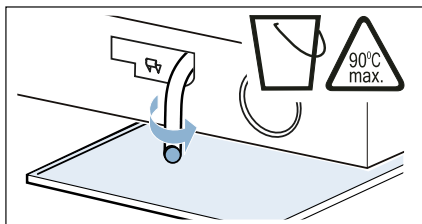

7. Nasadte vyprázdňovaciu hadicu do držiaka.

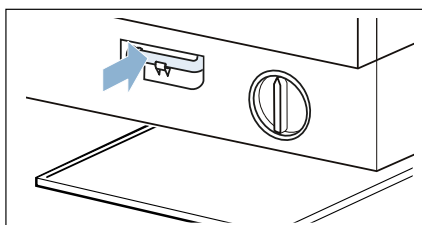

8. Opatrne odskrutkujte kryt čerpadla, zvyšková voda môže vytečť.

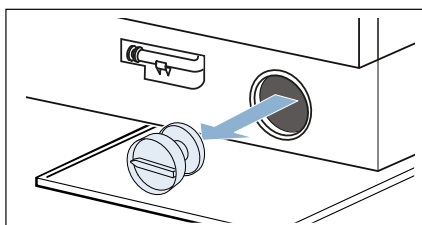

9. Vyčistíte vnútorný priestor, závitové viečka čerpadla a kryt čerpadla. Obežným kolesom čerpadla musí mať možnosť sa otáčať.

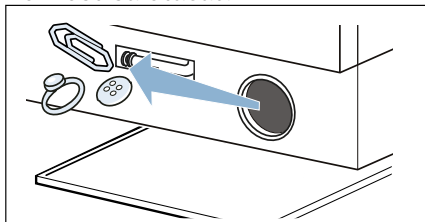

10. Znovu nasadíte kryt čerpadla a zaskrutkujete ho. Držadlo musí byť zvislé.

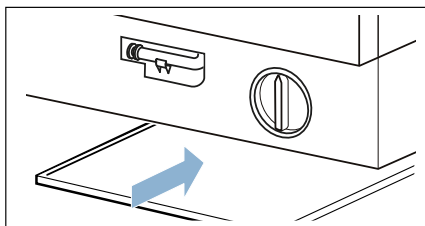

11. Nasadíte soklovú lištu.

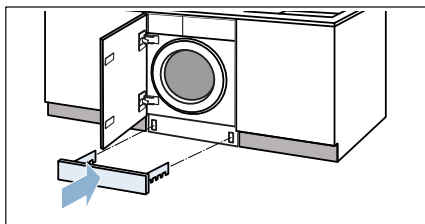

**Upozornenie:** Aby pri nasledujúcom praní nevytekal nepoužitý prací prostriedok do výpusti: nalejte 1 liter vody do komory II a spustíte program **Odčerpánie**.

## Upchatá odtoková hadica na sifóne

1. Vypnite spotrebič. Vytiahnite sieťovú zástrčku.
2. Uvoľnite sponu hadice. Opatrne snímte odtokovú hadicu, môže vytekať zvyšková voda.
3. Vyčistite odtokovú hadicu a hrdlo sifónu.

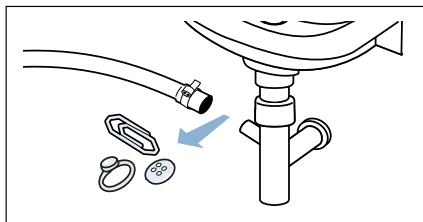

4. Odtokovú hadicu znovu nasuňte a spoj zaistite sponou.

## Upchaté sitko na prívode vody

### Najsôr uvoľnite tlak vody v prívodnej hadici:

1. Zavrite prívod vody.
2. Zvoľte ľubovoľný program (okrem Pláchania/Odstred'ovania/Odčerpania).
3. Spustite program.
4. Nechajte program bežať cca 40 sekúnd a potom spotrebič vypnite.
5. Vytiahnite sieťovú zástrčku.

### Potom vyčistite sitká:

1. Odpojte hadicu z prívodu vody.

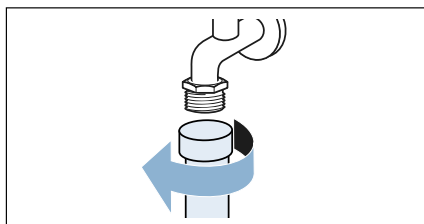

2. Vyčistite sitko malou kefkou.

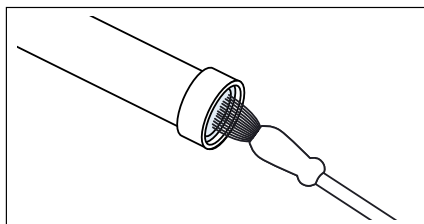

3. Pri modeloch Standard a Aqua-Secure vyčistite sitko na zadnej strane spotrebiča: odpojte hadicu na zadnej strane spotrebiča.

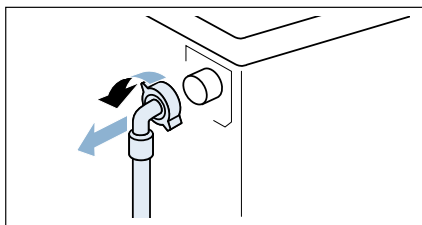

4. Pri modeloch Standard a Aqua-Secure vyčistite sitko na zadnej strane spotrebiča:  
a) Vytiahnite sitko pomocou klieští.

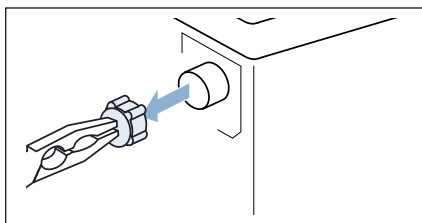

- b) Vyčistite sitko.

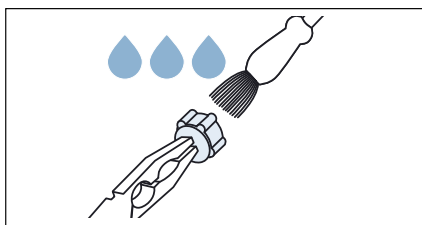

5. Pripojte hadicu a skontrolujte tesnosť.

## Čo robiť v prípade poruchy?

### Núdzové odblokovanie

Napr. pri výpadku prúdu.  
Program bude pokračovať po obnovení dodávky prúdu.

Pokiaľ je napriek tomu nutné bielizeň vybrať, je možné dvierka spotrebiča otvoriť podľa nasledujúceho popisu:

#### **Varovanie**

##### **Nebezpečenstvo oparenia!**

Pri praní pri vysokých teplotách môže pri styku s horúcim pracím roztokom a bielizňou dôjsť k opareniu. Nechajte bielizeň eventuálne najprv vychladnúť.

#### **Varovanie**

##### **Nebezpečenstvo poranenia!**

Pri siahaní do otáčajúceho sa bubna sa môžu poraniť ruky. Nesiahajte do otáčajúceho sa bubna. Vyčkajte, kým sa bubon neprestane otáčať.

#### **Pozor!**

##### **Nebezpečenstvo poškodenia vodou**

Vytekajúca voda môže spôsobiť materiálne škody.  
Neotvárajte dvierka, pokiaľ vidíte cez sklo vodu.

1. Vypnite spotrebič. Vytiahnite sieťovú zástrčku.
2. Nechajte vyteciť vodu. → *Strana 46*
3. Pomocou náradia zatiahnite dole núdzové odblokovanie a uvoľnite ich.

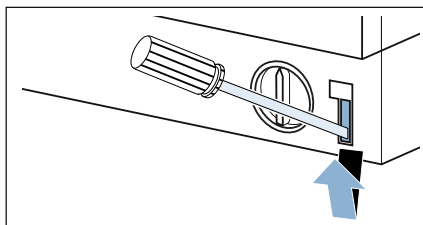



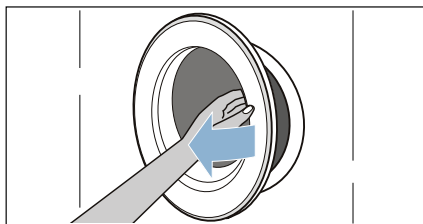





4. Otvorte dvierka.



## sk Čo robiť v prípade poruchy?





### Pokyny na displeji

Ukazovateľ	Príčina/Odstránenie
 svieti.	<ul style="list-style-type: none"><li>■ Teplota je príliš vysoká. Počkejte, kým teplota neklesne.</li><li>■ Hladina vody je príliš vysoká. Nie je možné prídanie bielizne. Dvierka ihneď zatvorte.. Stlačením tlačidla  zapnete pokračovanie programu.</li></ul>
 bliká.	<ul style="list-style-type: none"><li>■ Pravdepodobne môže byť prístipnuté bielizne. Znovu, prosím, otvorte a zavrite dvierka a zvolte tlačidlo .</li><li>■ V prípade potreby zatlačte do zatvorených dvierok, prípadne vyberte bielizeň a potom opäť dvierka zatlačte.</li><li>■ Prípadne spotrebič vypnite a znovu zapnite; nastavte program a vykonajte individuálne nastavenie; spustite program.</li></ul>
 svieti.	<ul style="list-style-type: none"><li>■ Celkom otvorte prívod studenej vody,</li><li>■ Prívodná hadica je priškripnutá/zalomená.</li><li>■ Príliš nízky tlak vody. Vyčistite sitko. → <i>Strana 48</i></li></ul>
	Je aktivovaná detská poistka; deaktivujte ju → <i>Strana 40</i>
: bliká odložený štart	Sieťové napätie je príliš nízke.
. bliká odložený štart	Nízke napätie pri pracom programe. Program sa predĺži. → <i>Strana 42</i>
E:18	<ul style="list-style-type: none"><li>■ Čerpadlo je upchaté. Vyčistite čerpadlo. → <i>Strana 46</i></li><li>■ Odpadová hadica/odpadová rúrka je upchatá. Vyčistite odtokovú hadicu u sifónu → <i>Strana 47</i></li></ul>
E:23	Voda voda v záchytnej vani, netesnosť spotrebiča. Zavrite prívod vody. Zavolajte zákaznícky servis!
E:32	Bliká na konci programu striedavo s <b>End</b> . Nejde o poruchu – Systém kontroly vyváženia prerušil odstred'ovanie z dôvodu nevyváženého rozdelenia bielizne. Rozdeľte do bubna malé a veľké kusy bielizne. V prípade potreby bielizeň ešte raz vypláčajte.
Iné ukazovatele	Vypnite spotrebič, vyčkajte 5 sekúnd a znovu zapnite. Pokiaľ sa ukazovateľ zobrazí znovu, zavolajte zákaznícky servis. → <i>Strana 53</i>

Ukazovateľ TimeLight* (optický ukazovateľ na podlahe): * podľa modelu	Príčina/Odstránenie
 	<ul style="list-style-type: none"><li>■ vyskytla sa chyba → viz vyššie E: ...</li><li>■ pozrite symbol vyššie</li></ul>



## Čo robiť v prípade poruchy?

Porucha	Príčina/Odstránenie
Vyteká voda.	<ul style="list-style-type: none"> <li>■ Odtokovú hadicu správne pripevnite/vymeňte.</li> <li>■ Dotiahnite závit prívodnej hadice.</li> </ul>
Do spotrebiča nepriteká voda. Prací prostriedok sa nespálchol.	<ul style="list-style-type: none"> <li>■ Nie je zvolené tlačidlo  ?</li> <li>■ Je otvorený prívod vody?</li> <li>■ Prípadne je upchaté sitko? Vyčistite sitko. → <i>Strana 48</i></li> <li>■ Prívodná hadica je priškripanutá alebo zalomená.</li> </ul>
Dvierka nie je možné otvoriť.	<ul style="list-style-type: none"> <li>■ Bola aktivovaná bezpečnostná funkcia. Zastavili ste program? → <i>Strana 41</i></li> <li>■ Je aktivovaná detská poistka  ? Deaktivujte ju. → <i>Strana 40</i></li> <li>■ Nezvolili ste - - (Zastavenie pláchania = bez koncového odstredenia)? → <i>Strana 41</i></li> <li>■ Dvierka je možné otvoriť iba núdzovým odblokovaním? → <i>Strana 49</i></li> </ul>
Program sa nespustí.	<ul style="list-style-type: none"> <li>■ Stlačili ste tlačidlo  ?</li> <li>■ Je zvolený <b>Odložený štart</b>.</li> <li>■ Sú zatvorené dvierka?</li> <li>■ Je aktivovaná detská poistka  ? Deaktivujte ju. → <i>Strana 40</i></li> </ul>
Krátke trhavé pohyby/otáčanie bubna po spustení programu.	Nejde o poruchu - po spustení programu sa môžu na základe interného testu motora objaviť krátké trhavé pohyby bubna.
Prací roztok sa neodčerpáva.	<ul style="list-style-type: none"> <li>■ Nezvolili ste - - (Zastavenie pláchania = bez koncového odstredenia)? → <i>Strana 41</i></li> <li>■ Vyčistite čerpadlo. → <i>Strana 46</i></li> <li>■ Vyčistite odtokovú rúrku a/alebo odtokovú hadicu.</li> </ul>
Vodu v bubne nie je vidieť.	Nejde o poruchu – voda je pod viditeľnou oblasťou.
Výsledok odstredovania nie je uspokojivý. Bielizeň je mokrá/príliš vlhká.	<ul style="list-style-type: none"> <li>■ Nejde o poruchu – systém detekcie vyvažovania prerušil odstredovanie. Z dôvodu nerovnomerného rozdelenia bielizne. Rozdeľte do bubna malé a veľké kusy bielizne.</li> <li>■ Zvolený príliš nízky počet otáčok?</li> </ul>
Viacnásobné odstredovanie.	Nejde o poruchu – systém kontroly vyvažovania vyrovnáva rozloženie bielizne.
Program trvá dlhšie ako obvykle.	<ul style="list-style-type: none"> <li>■ Nejde o poruchu – vyvažovací systém vyrovnáva nerovnováhu opakovaným rozmiestnením bielizne.</li> <li>■ Nejde o poruchu – systém detekcie peny je zapnutý – pridá sa jeden proces plákania.</li> </ul>
Čas trvania programu sa mení počas pracieho cyklu.	Nejde o poruchu – priebeh programu je optimalizovaný pre daný prací proces. To môže viesť k zmene času trvania programu na displeji.
V komore na <b>aviváž</b>  je zvyšková voda.	<ul style="list-style-type: none"> <li>■ Nejde o poruchu – účinok aviváže nie je ovplyvnený.</li> <li>■ V prípade potreby vyčistite západku.</li> </ul>

## sk Čo robiť v prípade poruchy?

Porucha	Príčina/Odstránenie
V práčke sa tvorí zápach.	Spustite program <b>Bavlna 90 °C</b> bez bielizne. Použite práškový prací prostriedok alebo prostriedok s bielidlom. <b>Upozornenie:</b> Pre zabránenie tvorby peny používajte iba polovicu množstva pracieho prostriedku odporúčaného výrobcom. Nepoužívajte pracie prostriedky na vlnu alebo jemnú bielizeň.
Prípadne uniká pena zo zásobníka na prací prostriedok.	Je použité príliš veľké množstvo pracieho prostriedku? Zmiešajte polievkovú lyžicu zmäkčovača s 1/2 l vody a nalejte do komory II. (Nie pre outdoorové, športové textilie a perie!) Pri nasledujúcom praní znížte dávkovanie pracieho prostriedku.
Veľká hlučnosť, vibrácie a „pochodovanie“ pri odstreďovaní alebo odčerpání.	<ul style="list-style-type: none"><li>■ Je spotrebič vyrovnaný? Vyrovajte spotrebič. → <i>Strana 20</i></li><li>■ Sú nožičky spotrebiča upevnené? Zaisťte nožičky spotrebiča. → <i>Strana 20</i></li><li>■ Sú odstránené prepravné poistky? Odstráňte prepravné poistky. → <i>Strana 17</i></li></ul>
Displej/ukazovateľ počas prevádzky nefungujú.	<ul style="list-style-type: none"><li>■ Výpadok prúdu?</li><li>■ Uvoľnená poistka? Zapnite/vymeňte poistky.</li><li>■ Pokiaľ sa porucha vyskytuje opakovane, zavolajte zákaznícky servis.</li></ul>
Zvyšky pracieho prostriedku nerozpustné na bielizni.	<ul style="list-style-type: none"><li>■ Pracie prostriedky bez fosfátov ojedinele obsahujú častice vo vode.</li><li>■ Zvoľte <b>Pláchanie</b> alebo po vypraní vykefujte.</li></ul>
V režime Pauza ihneď svieti symbol ☹ na displeji.	<ul style="list-style-type: none"><li>■ Príliš mnoho vody. Pridanie bielizne nie je možné. Prípadne zavrite dvierka.</li><li>■ Pre pokračovanie programu zvoľte tlačidlo ▷   .</li></ul>
V režime Pauza je symbol ☹ na displeji vypnutý.	Dvierka sú odblokovaná. Môžete pridať bielizeň.
TimeLight* (optický ukazovateľ na podlahe) nesvieti.	<ul style="list-style-type: none"><li>■ Je aktivovaný TimeLight? → <i>Strana 43</i></li><li>■ Je aktívny režim úspory energie. → <i>Strana 13</i></li><li>■ Výpadok prúdu.</li></ul>
* podľa modelu	
Pokiaľ nemôžete poruchu odstrániť sami (po vypnutí/zapnutí) alebo ak je nutná oprava:	
<ul style="list-style-type: none"><li>■ Vypnite spotrebič a vyťahnite sieťovú zástrčku zo zásuvky.</li><li>■ Zavrite prívod vody a zavolajte zákaznícky servis.</li></ul>	



## Zákaznícky servis

Pokiaľ nedokážete poruchu opraviť sami, kontaktujte zákaznícky servis.  
→ viz zadná strana tohto návodu

Vždy nájdeme vhodné riešenie, aby sme sa vyhli zbytočným návštevám servisného technika.

Zákazníckemu servisu uveďte číslo spotrebiča (E-Nr.) a výrobné číslo (FD) spotrebiča.

E-č _____	č. FD _____
-----------	-------------

E-č.	Číslo spotrebiča
č. FD	Výrobné číslo

Tieto údaje nájdete \*podľa modelu:  
na vnútornej strane dvierok\*/  
otvorenom kryte servisného otvoru\* a na zadnej strane spotrebiča.

### **Dôverujte odborným znalostiam výrobcu.**

Obráťte sa na nás. Zaistíte si tak, že opravu vykonajú vyškolení servisní technici, ktorí sú vybavení originálnymi náhradnými dielmi.



## Technické údaje

---

**Hmotnosť:**

75 – 84 kg (podľa modelu)

**Sieťové pripojenie:**

Napätie 220 – 240 V, 50 Hz

Prúd 10 A

Výkon 1 900 – 2 300 W

**Tlak vody:**

100 – 1 000 kPa (1 – 10 bar)

**Príkon vo vypnutom stave:**

0.12

**Príkon v zapnutom stave:**

0.50

















## Záruka AquaStop

### Iba pre spotrebiče s AquaStop

Predajca poskytuje na základe kúpnej zmluvy okrem záruky na spotrebič i dodatočnú záruku na náhradu škody podľa nasledujúcich podmienok:

1. Pokiaľ chybou nášho systému AquaStop došlo ku škodám spôsobeným vodou, bude súkromným používateľom za spôsobené škody poskytnutá náhrada.
2. Poskytujeme záruku po celú lehotu životnosti spotrebiča.
3. Predpokladom nároku na záruku je odborná inštalácia a zapojenie spotrebiča s funkciou AquaStop podľa návodu; zahŕňa tiež riadne zhotovené predĺženie AquaStop (originálne príslušenstvo). Naša záruka sa nevzťahuje na chybné prívody alebo vodné armatúry pripojené k prípojke AquaStop na prívode vody.
4. Na spotrebiče s AquaStop nie je počas prevádzky potrebné dozerat'. Po vypnutí spotrebiča nie je nutné prívod vody zatvárať. Urobte tak iba v prípade dlhšej neprítomnosti, napr. v prípade dovolenky trvajúcej niekoľko týždňov.

## Prehľad programov



Program/Druh prádla/Pokyny	Nastavenie
<b>Označenie programu</b> Stručné vysvetlenie programu, príp. na aké textilie je vhodný.	max. naplnenie; teplota (- - = studená) max. počet otáčok odstred'ovania (- - - = Zastavenie pláchania, 0 = bez odstredenia, iba odčerpanie) Dodatočné nastavenia.
<b>Bavlna</b>  Cottons) Odolné textilie, textilie vhodné na vyváranie z vlny alebo ľanu. * Pri nastavení <b>Speed Perfect</b> (  ) vhodný ako krátky program na ľahko znečistenú bielizeň s menšou náplňou.	max. 7 kg/4* kg; 20, 40, 60, 90 °C max. 1200 ot./min Speed Eco Perfect (   )
<b>Bavlna</b>  Cottons  Odolné textilie, textilie vhodné na vyváranie z vlny alebo ľanu. Energeticky optimalizované pranie znížením teploty pri porovnateľnom pracovnom účinku pre program <b>Bavlna</b> . <b>Upozornenie:</b> Skutočná teplota prania sa môže z dôvodu úspory energie od uvedenej teploty líšiť, účinnosť prania zodpovedá zvolenej teplote.	max. 7 kg; 40, 60 °C max. 1200 ot./min -
<b>Bavlna + Predpranie</b> (  Cottons +  Prewash) Odolné textilie, textilie vhodné na vyváranie z vlny alebo ľanu. Prací prostriedok rozdeľte do komôr I a II.	max. 7 kg; 40 °C max. 1200 ot./min Speed Eco Perfect (   )
<b>Pláchanie</b> (  Rinse) Extra pláchanie s voliteľným počtom otáčok.	-; - max. 1200 ot./min -
<b>Odstred'ovanie/Odčerpanie</b> (  Spin /  Drain) Extra odstred'ovanie s voliteľným počtom otáčok. Pokiaľ sa má iba odčerpávať, nastavte počet otáčok na 0. <b>Upozornenie:</b> Ukazovateľ času "Hotovo" sa aktualizuje až po začatí programu.	-; - max. 1200 ot./min -
<b>Ľahko udržateľná</b> (  Easy-Care) Textilie vyrobené zo syntetiky alebo zmiešaných tkanín.	max. 4 kg; 30, 40 °C max. 1200 ot./min Speed Eco Perfect (   )
* znížené množstvo bielizne pri nastavení <b>Speed Perfect</b> (  )	

Program/Druh bielizne/Pokyny	Nastavenie
<p><b>Vlna</b> (🐑🧶 Wool)</p> <p>Textílie na ručné pranie a pranie v automatickej práčke z vlny alebo s prímiesou vlny. Obzvlášť šetrný prací program, ktorý nedovolí zrážanie bielizne a vyznačuje sa dlhšími pauzami v praní (textílie zostávajú namočené v pracom roztoku).</p> <p><b>Upozornenie</b></p> <ul style="list-style-type: none"> <li>■ Vlna je živočíšneho pôvodu: angorská vlna, vlna z alpaky, lamy, ovčia vlna.</li> <li>■ Používajte prací prostriedok na vlnu vhodnú na pranie v práčke.</li> </ul>	<p>max. 2 kg; 30 °C</p> <p>max. 800 ot./min</p> <p>-</p>
<p><b>Jemné/Hodváb</b> (👚🧶 Delicates / Silk)</p> <p>Na chúlостivé, prateľné textílie napr. z hodvábu, saténu, syntetiky alebo zmiešaných tkanín (napr. hodvábné blúzky, šály).</p> <p><b>Upozornenie:</b> Používajte pracie prostriedky vhodné na pranie v práčke na jemnú bielizeň a hodváb.</p>	<p>max. 2 kg; 30 °C</p> <p>max. 800 ot./min</p> <p>Speed Eco Perfect (⏸️🕒🌀)</p>
<p><b>Rýchly/Zmiešaná</b> (👚🧶 Mix)</p> <p>Zmiešaná náplň z bavlny a syntetiky.</p>	<p>max. 4 kg; 40 °C</p> <p>max. 1200 ot./min</p> <p>Speed Eco Perfect (⏸️🕒🌀)</p>
<p><b>Super 15/30</b> (🕒🧶 SuperQuick 15'/30')</p> <p>Extra krátky program cca. 15/30 minút, vhodný na ľahko znečistené malé dávky bielizne.</p> <p><b>Upozornenie:</b> Pri nastavení Speed Perfect (⏸️🕒) prebehne program <b>Super 15</b> (🕒🧶 SuperQuick 15').</p>	<p>max. 2/3.5 kg; 30 °C</p> <p>max. 1200 ot./min</p> <p>Speed Eco Perfect (⏸️🕒🌀)</p>
<p>* znížené množstvo bielizne pri nastavení programu <b>Speed Perfect</b> (⏸️🕒)</p>	



## Hodnoty spotreby

(približné údaje)

Program	Naplnenie	Spotreba energie	Spotreba vody*	Čas trvania programu*
Bavlna 20 °C	7 kg	0,21 kWh	75 l	2 1/2 h
Bavlna 40 °C	7 kg	0,90 kWh	75 l	3 1/4 h
Bavlna 60 °C	7 kg	1,00 kWh	75 l	2 1/2 h
Bavlna <math>\langle 40^{\circ}\text{C}</math> + Eco Perfect  **	3,5 kg	0,40 kWh	34 l	4 h
Bavlna <math>\langle 60^{\circ}\text{C}</math> + Eco Perfect  **	3,5 kg	0,65 kWh	34 l	4 h
Bavlna <math>\langle 60^{\circ}\text{C}</math> + Eco Perfect  **	7 kg	0,74 kWh	48 l	4 h
Bavlna 90 °C	7 kg	1,80 kWh	85 l	2 1/2 h
Ľahko udržateľná 40 °C	4 kg	0,71 kWh	62 l	2 h
Rýchly/zmiešaná 40 °C	4 kg	0,57 kWh	45 l	1 1/4 h
Jemná/hodváb 30 °C	2 kg	0,19 kWh	34 l	3/4 h
Vlna 30 °C	2 kg	0,21 kWh	40 l	3/4 h

Program	Približná zvyšková vlhkosť***		
	WIW28... max. 1400 ot./min.	WIW24... max. 1200 ot./min.	WIW20... max. 1000 ot./min.
Bavlna	53 %	58 %	68 %
Ľahko udržateľná	40 %	40 %	40 %
Jemná/hodváb	30 %	30 %	30 %
Vlna	45 %	45 %	45 %

Hodnoty zistené podľa EN60456:2011.

\* Hodnoty sa odchyľujú od uvedených hodnôt v závislosti od tlaku vody, tvrdosti vody, teploty prívodu vody, izbovej teploty, druhu bielizne, množstva bielizne, znečistenia bielizne, použitého pracieho prostriedku, kolísania sieťového napätia a zvolených prídavných funkcií.

\*\* Nastavenie programu s maximálnymi otáčkami na skúšky a energetický štítok podľa smernice 2010/30, so studenou vodou (15 °C). Programy sú vhodné na čistenie bežne znečistených bavlnených textílií vzhľadom ku kombinovanej spotrebe energie a vody najefektívnejšie.

Údaj o teplote programu sa riadi teplotou vykázanou na etikete textílií.

Skutočná teplota prania sa môže z dôvodu úspory energie od uvedených hodnôt líšiť, účinnosť prania zodpovedá zákonným predpisom.

\*\*\* Údaje o zvyškovej vlhkosti sú stanovené na základe povolenej rýchlosti odstreďovania daného programu a maximálneho naplnenia.





## Informačný list produktu podľa delegovaného nariadenia komisie (EU) č. 1061/2010

Značka: Bosch
Identifikačná značka modelu: WIW24340EU
Menovitá kapacita bavlny: 7 kg
Trieda energetickej účinnosti: A+++
Spotreba energie 139 kWh/rok, zodpovedá 220 pracím cyklom v štandardnom programe pre bavlnu na 60 °C a 40 °C pri plnej a čiastočnej náplni a pri režimoch s nízkou spotrebou energie. Skutočná spotreba energie na cyklus závisí od použitia spotrebiča.
Spotreba energie pri štandardnom programe bavlna pro pranie pri 60 °C s plnou náplňou: 0,74 kWh
Spotreba energie pri štandardnom programe bavlna pro pranie pri 60 °C s čiastočnou náplňou: 0,65 kWh
Spotreba energie pri štandardnom programe bavlna pro pranie pri 40 °C s plnou náplňou: 0,40 kWh
Spotreba elektrickej energie vo vypnutom stave a v režime ponechania v zapnutom stave: 0,12 W / 0,50 W
Spotreba vody 8800 l/rok, zodpovedá 220 štandardným pracím cyklom s programom pre bavlnu 60 °C a 40 °C s plnou a čiastočnou náplňou. Skutočná spotreba vody závisí od použitia spotrebiča.
Trieda účinnosti odstreďovania B na stupnici od G (najnižšia účinnosť) do A (najvyššia účinnosť).
Maximálne otáčky pri odstreďovaní: 1200 ot./min.
Zostatková vlhkosť: 53 %
Štandardné programy 'bavlna 40°C Eco' a 'bavlna 60°C Eco' sú štandardné pracie programy, na ktoré sa vzťahujú informácie uvedené na energetickom štítku a v informačnom liste. Tieto programy sú vhodné pre pranie bežne znečistenej bavlnenej bielizne a sú to najúspornejšie programy z hľadiska kombinovanej spotreby energie a vody.
Čas trvania štandardného programu 60 °C bavlna s plnou náplňou: 240 min
Čas trvania štandardného programu 60 °C bavlna s čiastočnou náplňou: 240 min
Čas trvania štandardného programu 40 °C bavlna s plnou náplňou: 240 min
Trvanie režimu ponechania v zapnutom stave: -
Hladina akustického výkonu: Pranie: 42 dB (A), Odstreďovanie: 65 dB (A)
Vstavaný

Mar 10, 2017

Robert Bosch Hausgeräte GmbH. Postfach 83 01 01, 81701 München, Germany

[www.bosch-home.com](http://www.bosch-home.com)

**BOSCH**

Stvorené pre život

# Záručný list

firmy BSH domácí spotřebiče s.r.o.

**2 roky**záruka od výrobcu  
na všetky spotrebiče

Dovozca: BSH domácí spotřebiče s.r.o.

Radlická 350

158 00 Praha 5

Výrobok:	Produktové číslo: E-Nr.
	Poradové číslo: FD
Dátum predaja, pečiatka, podpis	Dátum montáže, pečiatka, podpis

Predajca je povinný úplne a čitateľne vyplniť všetky požadované údaje v záručnom liste v deň predaja spotrebiča. Neoddeliteľnou súčasťou tohto záručného listu je daňový doklad o predaji výrobku.

Záručný list je dokladom práv spotrebiteľa v zmysle Občianskeho zákonníka. Je súčasťou výrobku s výrobným číslom uvedeným na prednej strane tohto záručného listu, zvlášť v prípadoch dlhších než zákonom daná záručná lehota je záručný list jedným z dokázateľných prostriedkov práv užívateľa. Je v záujme spotrebiteľa, aby si skontroloval správnosť a úplnosť všetkých uvedených údajov, ako i to, či dostal od predajcu záručný list so správnym označením pre uvedený druh výrobku.

Odporúča sa, aby výrobky montoval a uviedol do prevádzky autorizovaný servis, ktorý poskytuje záruku odbornej montáže, predvedenie a preskúšanie výrobku.

Montáž a inštalácia spotrebiča musí byť vykonaná v súlade s vyhláškou ÚBP SR č. 718/2002 Z. z. súvisiacich predpisov a noriem v platnom znení.

Pred montážou výrobku je nutné, aby boli splnené všetky podmienky pre pripojenie na inžinierske siete podľa platných noriem a podľa návodu na použitie.

**Zápisy o uskutočnených opravách:**

Dátum objed. opravy	Dátum dokončenia	Číslo oprav. listu	Stručný opis poruchy

## Upozornenie pre predajcov

Predajca je povinný dať zákazníkovi platný doklad o predaji, kde bude uvedený dátum predaja a označenie spotrebiča, a súčasťou dokladu o kúpe tovaru je správne a úplne vyplnený záručný list v deň predaja výrobku. V prípade predpredajnej reklamácie je potrebné predložiť riadne vyplnený reklamačný protokol.

### Záručné podmienky

- na výrobok sa poskytuje záručná lehota **24 mesiacov** odo dňa zakúpenia výrobku kupujúcim
- spotrebiteľ je oprávnený chybu vytknúť do šiestich mesiacov od jej zistenia, najneskôr však do uplynutia záručnej lehoty
- pri reklamácií je podmienkou predložiť platný daňový doklad o kúpe výrobku (napr. pokladničný blok, faktúru a pod.)
- ak je výrobok používaný na iný než výrobcom stanovený účel alebo je výrobok používaný v rámci predmetu obchodnej činnosti, poskytuje sa záručná lehota 6 mesiacov odo dňa zakúpenia, keďže spotrebiče sú určené výhradne na použitie v domácnosti
- za chybu výrobku sa nepovažuje jeho nadmerné opotrebovanie a z toho vyplývajúce absencie niektorých pôvodných vlastností, ktoré boli spôsobené napr. zanedbaním bežnej údržby, čistenia, nadmerným používaním výrobku
- záručná lehota neplynie počas obdobia, keď kupujúci nemôže užívať tovar pre jeho chyby, za ktoré zodpovedá predávajúci
- ak nebude zistená žiadna porucha, na ktorú sa vzťahuje bezplatná záručná oprava, alebo bude zistená porucha nezavinená výrobcom, hradí náklady spojené s vyslaním servisného technika osoba, ktorá uplatnila nárok na túto opravu
- záručné opravy vykonávajú autorizované servisné strediská podľa zoznamu uvedeného v tomto záručnom liste

### Právo na bezplatnú opravu výrobku na náklady BSH domáci spotrebiče s.r.o., organizačná zložka Bratislava, zaniká, ak:

- je nečitateľný výrobný štítok alebo na výrobku chýba,
- údaje na doklade o predaji sa líšia od údajov uvedených na výrobnom štítku spotrebiča,
- výrobok bol namontovaný v rozpore s návodom na montáž, prípadne nebol dodržaný súlad s platnými STN alebo s návodom na obsluhu,
- výrobok bol neodborne namontovaný alebo nebol uvedený do prevádzky organizáciou oprávnenou v zmysle vyhlášky ÚBP SR č. 718/2002 Z. z., platí pre plynové spotrebiče a spotrebiče s elektrickým napájaním 400 V, ako i pre spotrebiče dodávané bez elektrického kábla, prípadne bez elektrickej koncovky,
- bola vykonaná konštruktívna zmena alebo zásah do výrobku neoprávnenou osobou,
- porucha na výrobku vznikla použitím neoriginálnych náhradných dielov alebo príslušenstva,
- ide o poškodenie: mechanické, nadmernou záťažou, v dôsledku vodného kameňa, neodborného zapojenia, živelnou pohromou, vonkajšími vplyvmi a pod.

### Vyhlasenie o hygienickej neškodnosti výrobku

**Všetky výrobky** distribuované spoločnosťou BSH domáci spotrebiče s.r.o., organizačná zložka Bratislava, prichádzajúce do styku s potravinami **spĺňajú požiadavky** o hygienickej neškodnosti podľa **európskej normy EC 1935/2004**. Toto vyhlásenie sa vzťahuje na všetky výrobky prichádzajúce do styku s potravinami uvedené v aktuálnom cenníku BSH domáci spotrebiče s.r.o., organizačná zložka Bratislava.

Symbol uvedený na výrobku alebo jeho obale upozorňuje na to, že výrobok po skončení jeho životnosti nepatrí k bežnému domácejmu odpadu, ale ho treba odovzdať do špeciálnej zberne odpadu na recyklovanie elektrických alebo elektronických spotrebičov.

Vašou podporou správnej likvidácie pomáhate opäť získať cenné suroviny a chrániť tak životné prostredie. Ďalšie informácie o recyklovaní tohto výrobku získate na miestnom úrade, v zberni odpadu alebo v združení Envidom, ktoré zabezpečuje zber, prepravu, spracovanie, recykláciu a ekologické zneškodňovanie elektroodpadu v zmysle zákona.



## **Uistenie dovozcu o vydaní vyhlásenia o zhode**

Vážený zákazník,

Podľa zákona č. 264/1999 Z. z. Vás uistujeme, že na všetky výrobky distribuované spoločnosťou BSH domáci spotrebiče s. r. o. našim obchodným partnerom, bolo vydané prehlásenie o zhode v zmysle zákona č. 264/1999 Z. z. a príslušných nariadení vlády. Toto uistenie dovozcu o vydaní prehlásenia o zhode sa vzťahuje na všetky výrobky vrátane plynových spotrebičov, ktoré sú obsiahnuté v aktuálnom cenníku firmy BSH domáci spotrebiče s. r. o.

## **Kontakt na servis domácich spotrebičov BOSCH**

### **Dodávateľ:**

BSH domácí spotřebiče s.r.o. – organizačná zložka Bratislava

BSH domácí spotřebiče s.r.o.  
Radlická 350  
158 00 Praha 5

### **Príjem opráv:**

Tel.: +421 244 450 808  
Email: **opravy@bshg.com**

### **Objednávky príslušenstva a náhradných dielov:**

Tel.: +421 244 452 041  
Email: **dily@bshg.com**

### **Zákaznícke poradenstvo:**

Tel.: +421 244 452 041  
Email: **bosch.spotrebice@bshg.com**

Aktuálne informácie o servise nájdete na internetových stránkach **[www.bosch-home.com/sk](http://www.bosch-home.com/sk)**.

Tu máte možnosť si dojednať opravu pomocou online formulára.

