

UŽIVATELSKÝ NÁVOD

# Bezdrátový soundbar

Před použitím sady si prosím nejdříve pozorně přečtěte tento návod a uschovejte jej k pozdějšímu nahlédnutí.

MODEL

SJ3 (SJ3, SPJ4B-W)



## Bezpečnostní informace



**VÝSTRAHA**  
RIZIKO ÚRAZU ELEKTRICKÝM  
PROUDEM NEOTVÍRAT



**VÝSTRAHA:** K OMEZENÍ RIZIKA ÚRAZU ELEKTRICKÝM PROUDEM NESUNDÁVEJTE VÍKO (NEBO ZADNÍ STĚNU), UVNITŘ NEJSOU ČÁSTI OBSLUHOVANÉ UŽIVATELEM. SE SERVISEM SE OBRAŤTE NA KVALIFIKOVANÝ SERVISNÍ PERSONÁL.

Tento blesk se symbolem šipky v rovnostranném trojúhelníku je určen k varování uživatele na přítomnost neizolovaného nebezpečného napětí uvnitř schránky přístroje, které může mít dostatečnou velikost k vytvoření rizika úrazu elektrickým proudem pro osoby.



Vykřičník v rovnostranném trojúhelníku je určen k upozornění uživatele na přítomnost důležitých provozních nebo udržovacích (servisních) instrukcí v průvodní literatuře k přístroji.



**VAROVÁNÍ:** ABY SE ZABRÁNILO RIZIKU POŽÁRU NEBO ÚRAZU ELEKTRICKÝM PROUDEM, NEVYSTAVUJTE TENTO VÝROBEK DEŠTI NEBO VLHKU.

**VÝSTRAHA:** Přístroj by neměl být vystaven vodě (kapající nebo stříkající) ani předměty naplněné kapalinami, jako jsou vázy, by neměly být umístěny na přístroji.

**VAROVÁNÍ:** Neinstalujte přístroj v těsném prostoru, jako je knihovna nebo podobná jednotka.

**UPOZORNĚNÍ:** Nepoužívejte v okolí tohoto přístroje vysokonapěťová zařízení. (např. elektrickou plácačku) Přístroj by mohl selhat v důsledku elektrického šoku.

**UPOZORNĚNÍ:** Na přístroj nesmějí být pokládány žádné zdroje otevřeného ohně, například zapálené svíce.

**VÝSTRAHA:** Neblokujte ventilační otvory. Dodržujte při instalaci pokyny výrobce. Zdíčky a otvory jsou v krytu kvůli ventilaci a zajištění spolehlivého provozu zařízení a ochrany proti přehřátí. Otvory by neměly být blokovány umístěním zařízení na postel, pohovku, rohožku či podobné povrchy. Toto zařízení by se nemělo umísťovat do vestavěných kusů nábytku, jako např. knihovny nebo police, pokud není zajištěna řádná ventilace nebo se nepostupovalo podle pokynů výrobce.

## VÝSTRAHA týkající se přívodní šňůry

Pro většinu zařízení se doporučuje, aby byla zapojena do vyhrazeného obvodu;

To je obvod s jednou zásuvkou, který napájí pouze zařízení a nemá další zásuvky nebo odbočné obvody. Ověřte si to na stránce s technickými údaji v této příručce uživatele, abyste si byli jisti. Nepřetěžujte nástěnné zásuvky. Přetížené nástěnné zásuvky, uvolněné nebo poškozené nástěnné zásuvky, prodlužovací šňůry, rozedřené přívodní šňůry nebo poškozená nebo zlomená izolace vodičů jsou nebezpečné. Kterákoliv z těchto podmínek může vést k úrazu elektrickým proudem nebo k požáru. Periodicky přezkušujte šňůru vašeho zařízení a jestliže její vzhled vykazuje poškození nebo narušení, odpojte ji, přerušte používání zařízení a šňůru nechte vyměnit za přesný náhradní díl autorizovaným servisním technikem. Chraňte přívodní šňůru před fyzickým nebo mechanickým přetěžováním, jako je zkroucení, polámání, přiskřípnutí, zavření do dveří nebo pošlapání. Zvláštní pozornost věnujte zástrčkám, nástěnným zásuvkám a místům, kde šňůra vystupuje ze zařízení. Odpojovacími zařízeními je zástrčka. Pro případ nouze je nutné, aby byla Elektrická Zástrčka snadno přístupná.

**POZNÁMKA:** Bezpečnostní informace zahrnující identifikaci výrobku a hodnoty jmenovitých výkonů naleznete na hlavním štítku v dolní části nebo jinde na výrobku.

Toto zařízení je vybaveno přenosnou baterií nebo akumulátorem.

### **Bezpečný způsob vyjmutí baterie nebo baterie z vybavení:**

Vyjměte staré baterie nebo blok baterií a postupujte dle kroků v obráceném pořadí než u montáže. Aby se zabránilo úniku do životního prostředí a způsobení možného ohrožení života člověka a zdraví zvířat, vyhazujte staré baterie nebo baterie do určeného kontejneru v příslušném sběrném místě. Baterie nebo akumulátor nepatří do běžného domovního odpadu. Je doporučeno využít místní sběrnou baterií a akumulátorů. Baterie chraňte před nadměrným horkem, například slunečním svitem, ohněm apod.

## Symbols

~	Odkazuje na střídavý proud (AC).
≡	Odkazuje na stejnosměrný proud (DC).
⊞	Odkazuje na zařízení třídy II.
⏻	Odkazuje na režim stand-by.
⏻	Odkazuje na „VYPNUTO“ (napájení).
⚡	Odkazuje na nebezpečné napětí.

# Obsah

## 1 Začínáme

---

- 2 Bezpečnostní informace
- 6 Jedinéčné vlastnosti
- 6 Úvod
  - Symboly použité v tomto manuálu
- 7 Dálkový ovladač
- 8 Přední panel
- 8 Zadní panel
- 9 O stavu LED
- 10 Instalujte zvukový panel

## 2 Připojení

---

- 11 Připojení bezdrátové sub-basové jednotky
- 12 Připojení k TV
  - Pomocí OPTICKÉHO kabelu
  - LG Sound Sync
- 14 Volitelné zapojení vybavení
  - Připojení OPTICAL IN
  - Konektor VSTUP PŘENOSNÉHO ZAŘÍZENÍ
- 15 – Připojení USB
  - Kompatibilní zařízení USB
  - Požadavky na zařízení USB
- 16 – Soubor lze přehrát

## 3 Ovládání

---

- 17 Základní činnosti
  - Provoz USB
- 17 Další funkce
  - Dočasné vypnutí zvuku
  - Používání dálkového ovladače TV
- 18 – AUTOMATICKÉ VYPNUTÍ
- 18 – AUTOMATICKÉ VYPNUTÍ/ZAPNUTÍ
- 19 – Změna automatické funkce
- 20 Používání technologie BLUETOOTH®
  - Poslouchání hudby uložené na zařízeních BLUETOOTH
- 22 Používání aplikace BLUETOOTH
  - Nainstalujte aplikaci „Music Flow Bluetooth“ na vaše zařízení BLUETOOTH
  - Aktivace BLUETOOTH s aplikací „Music Flow Bluetooth“
- 24 Nastavení zvuku
  - Nastavení zvukového efektu
  - Upravte nastavení úrovně hlasitosti wooferu
  - Noční režim

## 4 Vyhledání závad

---

- 25 Vyhledání závad
  - Obecné
- 26 POZNÁMKY k použití bezdrátového přenosu

## 5 Příloha

---

- 27 Obchodní známky a licence
- 28 Technické údaje
- 29 Údržba
  - Zacházení s jednotkou

1

2

3

4

5

## Jedinečné vlastnosti

### Automatické vypnutí

Tento přístroj se sám vypne a spoří tak elektrickou energii.

### Přenosný vstup

Poslouchejte hudbu z přenosného zařízení (MP3 přehrávač, notebook, chytrý telefon atd.).

### LG Sound Sync

Kontroluje úroveň hlasitosti tohoto přístroje pomocí dálkového ovladače televize LG, která je kompatibilní s LG Sound Sync.

### BLUETOOTH®

Přehrává hudbu uloženou v zařízení komunikujícím přes **Bluetooth**.

### Přehrávání z USB

Poslouchejte hudbu uloženou na zařízení připojeném přes USB.

## Úvod

### Symbyoly použité v tomto manuálu

#### Poznámka

Označuje speciální poznámky a provozní funkce.

#### Výstraha

Oznamuje upozornění k zabránění možných škod vyplývajících ze zneužití.

## Dálkový ovladač

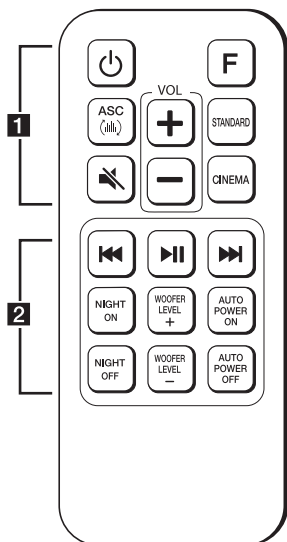

### Výměna baterie

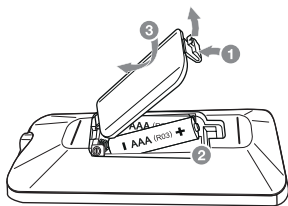

Sundejte kryt baterie na zadní části dálkového ovládání a vložte baterii tak, aby odpovídala polarita **+** a **-**.

.....**1**.....

**⏻** (Napájení) : Přepíná jednotku mezi ZAPNUTO nebo VYPNUTO.

**F** : Slouží k výběru funkce a zdroje vstupu.

**ASC** (M) : Analyzuje vlastnosti vstupního zvuku a optimalizuje ho v reálném čase podle jeho obsahu.

**STANDARD** : Volba standardního zvuku.

**CINEMA** : Volba prostorového zvuku jako v kině.

**VOL +/—** : Slouží k úpravě hlasitosti reproduktoru.

**🔇** (Ztišit) : Ztiší zvuk.

.....**2**.....

**⏮/⏭** (Přeskočit/Hledat) :

- Přetočí dozadu nebo dopředu.

- Vyhledává část v souboru.

**▶||** (Přehrát/Pozastavit) : Spustí přehrávání. / Pozastaví přehrávání.

**NIGHT ON/OFF** :

- Slouží k zapnutí nebo vypnutí Nočního režimu.

- Ovládá jednotku prostřednictvím dálkového ovladače televizoru. (Viz strana 16.)

**WOOFER LEVEL +/—** : Upravuje úroveň hlasitosti subwooferu.

**AUTO POWER ON/OFF** :

- Zapne nebo vypne funkci AUTOMATICKÉ ZAPNUTÍ/ VYPNUTÍ. (Viz strana 17.)

- Zapíná nebo vypíná funkci připojení přes **Bluetooth**. (Viz strana 21.)

## Přední panel

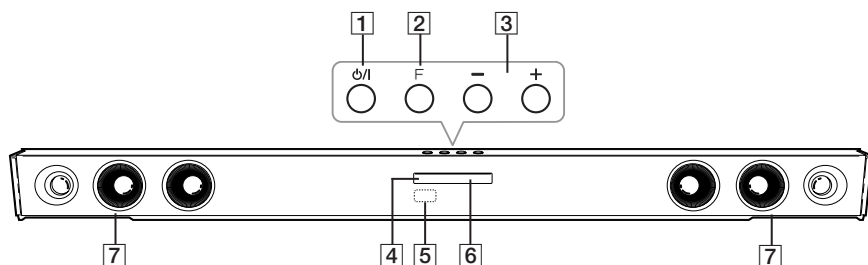

- |   |                       |
|---|-----------------------|
| <b>1</b> (Pohotovostní režim/Zapnuto)   | <b>6</b> Funkční LED  |
| <b>2</b> <b>F</b> (Funkce)<br>Toto tlačítko slouží k výběru požadované funkce a zdroje vstupního signálu. | <b>7</b> Reproduktoři |
| <b>3</b> <b>-/+</b> (Hlasitost)<br>Nastavuje hlasitost reproduktorů.                                      |                       |
| <b>4</b> Pohotovostní režim LED<br>Rozsvítí se červeně v pohotovostním režimu.                            |                       |
| <b>5</b> Čidlo dálkového ovládání   |                       |

## Zadní panel

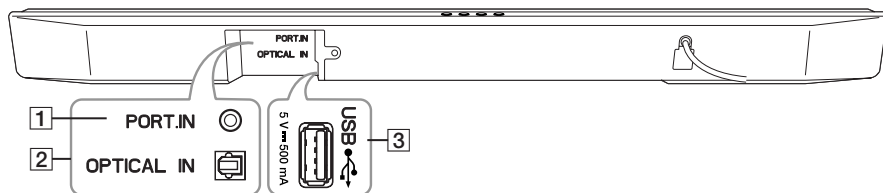

- |  |
|--|
| <b>1</b> <b>PORT.IN</b> : Přenosný vstup   |
| <b>2</b> <b>OPTICAL IN</b> : Optický vstup |
| <b>3</b> <b>USB</b>                        |



## O stavu LED

LED	Stav	Popis
	Rozsvícená LED OPTICAL.	Byla zvolena funkce OPTICAL.
	OPTICAL LED dvakrát blikne a poté se rozsvítí.	Byla zvolena funkce LG Sound Sync (optické připojení).
	Rozsvítí se LED USB.	Zvolena funkce USB.
	LED USB bliká.	Přehrávání přes USB bylo pozastaveno.
	Rozsvícená LED <b>Bluetooth</b> .	Spárované se zařízením <b>Bluetooth</b> .
	<b>Bluetooth</b> LED bliká.	Vyčkávání na připojení <b>Bluetooth</b> .
	Rozsvítí se LED diody USB a <b>Bluetooth</b> .	Byla zvolena funkce PORTABLE.
	Rozsvítí se LED diody OPTICAL a USB.	Byla zvolena funkce LG Sound Sync (bezdrátové připojení).

### ! Poznámka

- Po stisknutí jakéhokoliv tlačítka začne blikat LED pohotovostního režimu na hlavní jednotce (červená).
- Po stisknutí tlačítka (Ztišit) začne pomalu blikat LED pohotovostního režimu (červená).
- Když jednotka dosáhne minimální hlasitosti, rozsvítí se LED pohotovostního režimu (červená) na dobu 2 vteřin a začne pomalu blikat.
- Pokud jednotka dosáhne maximální hlasitosti, rozsvítí se LED pohotovostního režimu (červená) na dobu 2 vteřin.
- Pokud budete držet tlačítko hlasitosti (+/-) trvale stisknuté, bude rychle blikat LED dioda pohotovostního režimu (červená).

## Instalujte zvukový panel

Zvuky můžete poslouchat připojením jednotky k dalším zařízením: TV, přehrávač disků Blu-ray, přehrávač DVD apod.

Umístěte jednotku před televizor a připojte ji k požadovanému zařízení. (Viz pp.12 - 16)



### ! Výstraha

- Pro nejlepší výkon bezdrátového připojení, jako je **Bluetooth** nebo bezdrátové připojení sub-basové jednotky, neumísťujte přístroj na kovový nábytek, protože připojení k bezdrátové síti komunikuje přes modul, který je umístěn na spodní straně přístroje.
- Dbejte toho, abyste při montáži či přesunu nepoškrábali povrch Přístroje/Subwooferu.

# Připojení bezdrátové sub-basové jednotky

## LED indikátor bezdrátového subwooferu

Barva LED diod	Stav
Zelená (blikající)	Pokouší se o spojení.
Zelená	Připojení je navázáno.
Červená	Bezdrátová sub-basová jednotka je v pohotovostním režimu, nebo se připojení nezdařilo.
Vypnuto (nesvítí)	Přívodní kabel bezdrátového subwooferu je odpojen.

## První nastavení bezdrátového reproduktoru

1. Zapojte síťovou šňůru bezdrátového subwooferu do zásuvky.
2. Zapněte hlavní jednotku. Hlavní jednotka a bezdrátový subwoofer automaticky naváží spojení.
  - Zelená LED dioda na zadní straně bezdrátového subwooferu se trvale rozsvítí.

## Ruční spárování bezdrátového reproduktoru

Pokud připojení není navázáno, můžete na bezdrátovém subwooferu vidět červené LED světlo a nevychází z něho žádný zvuk. Abyste problém vyřešili, postupujte následovně.

1. Stiskněte tlačítko **Pairing** na zadní straně bezdrátového subwooferu.

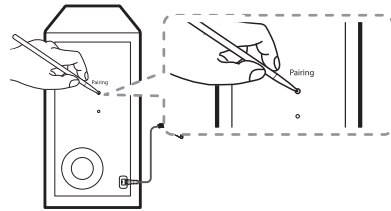

2. Zapněte hlavní jednotku.
3. Spárování je dokončeno.
  - Zelená LED dioda na zadní straně bezdrátového subwooferu se trvale rozsvítí.

### ! Poznámka

- Komunikace mezi přístrojem a bezdrátovou sub-basovou jednotkou může trvat několik sekund (případně i déle) a může být při tom vydáván zvuk.
- Čím blíže jsou u sebe přístroj a sub-basová jednotka, tím lepší je kvalita zvuku. Doporučuje se instalovat přístroj a sub-basovou jednotku co nejbližší k sobě a vyhnout se níže uvedeným případům.
  - Mezi přístrojem a sub-basovou jednotkou je překážka.
  - Existuje další zařízení, které používá stejnou frekvenci s tímto bezdrátovým připojením, jako je např. lékařský přístroj, mikrovlnná trouba nebo zařízení s bezdrátovým síťovým připojením (LAN).
  - Udržujte zvukový panel a subwoofer ve vzdálenosti minimálně 1 m od zařízení (např. bezdrátový router, mikrovlnná trouba atd.), aby nedošlo k rušení bezdrátového připojení.

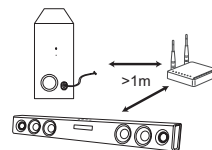

## Připojení k TV

### Pomocí OPTICKÉHO kabelu

1. Připojte konektor OPTICAL IN na zadní stranu jednotky ke konektoru OPTICAL OUT na televizoru pomocí OPTICKÉHO kabelu.

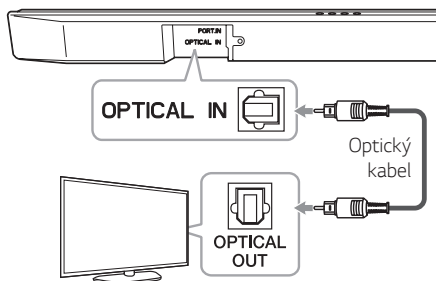

2. Jako vstup si zvolte OPTICAL opakovaným stisknutím tlačítka **F** na dálkovém ovládní nebo základní jednotce.

#### ! Poznámka

- Před připojením optického kabelu se ujistěte, že jste vyjmuli ochrannou krytku zástrčky, pokud je jí kabel opatřen.
- Pomocí reprosoustav tohoto zařízení můžete poslouchat zvuk z televizoru. Ale v případě některých televizních modelů musíte vybrat externí reproduktory uvedené v televizní nabídce. (Podrobnosti naleznete v návodu k televizoru.)
- Nastavení zvukového výstupu z televizoru, umožňujícího poslouchat zvuk prostřednictvím této jednotky:  
Nabídka Nastavení TV → [Zvuk] → [TV Výstup zvuku] → [Externí reproduktor (Optický)]
- Podrobné informace o nabídce nastavení televizoru se liší v závislosti na výrobci a modelu vašeho televizoru.

## LG Sound Sync

Sound Sync  
Wireless

Stejně funkce tohoto přístroje můžete ovládat dálkovým ovladačem televize, která má funkci LG Sound Sync. Je kompatibilní s televizí LG, kterou podporuje LG Sound Sync. Zkontrolujte, zda je na vaší televizi logo LG Sound Sync.

Funkce, která se dá ovládat pomocí dálkového ovladače televize LG: Zvýšit, snížit a ztlumit zvuk.

Podrobnosti o LG Sound Sync najdete v uživatelské příručce televize.

Použijte jedno z těchto připojení podle možnosti vašeho zařízení.



#### ! Poznámka

- Pokud používáte funkci LG Sound Sync, můžete také použít dálkový ovladač tohoto přístroje. Pokud znovu použijete dálkový ovladač televizoru, přístroj se synchronizuje s televizorem.
- Je-li připojení neúspěšné, zkontrolujte stav televizoru a jeho připojení k napájecímu napětí.
- Když používáte LG Sound Sync zkontrolujte v níže uvedených případech stav tohoto přístroje a připojení.
  - Jednotka je vypnuta.
  - Změna funkce na jinou funkci.
  - Odpojení optického kabelu.
  - Odpojení bezdrátového připojení způsobeného interferencí nebo vzdáleností.
- Je-li funkce AUTO POWER zapnutá, doba vypnutí tohoto přístroje se liší podle typu televizoru.
- Údaje v nabídce nastavení televize se mohou lišit v závislosti na modelu.

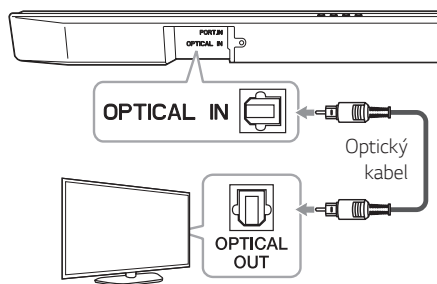

## U drátového připojení

1. Připojte TV LG k jednotce prostřednictvím optického kabelu.





2. Nastavení zvukového výstupu z televizoru, umožňujícího poslouchat zvuk prostřednictvím této jednotky:  
Nabídka Nastavení TV → [Zvuk] → [TV Výstup zvuku] → [LG Sound Sync (Optický)]
3. Přístroj zapněte stiskem tlačítka  na dálkovém ovládacím nebo tlačítka  na základní jednotce.
4. Jako vstup si zvolte OPTICAL opakovaným stisknutím tlačítka **F** na dálkovém ovládacím nebo základní jednotce.

## U bezdrátového připojení

1. Přístroj zapněte stiskem tlačítka  na dálkovém ovládacím nebo tlačítka  na základní jednotce.
2. Zvolte si zdroj vstupního signálu pro LG TV opakovaným stisknutím tlačítka **F** na dálkovém ovládacím nebo základní jednotce.
3. Nastavení zvukového výstupu z televizoru, umožňujícího poslouchat zvuk prostřednictvím této jednotky:  
Nabídka Nastavení TV → [Zvuk] → [TV Výstup zvuku] → [LG Sound Sync (Bezdrátově)]

### ! Poznámka

Pokud jste zařízení vypnuli přímo stiskem tlačítka  na dálkovém ovládacím, nebo tlačítkem  na základní jednotce, LG Sound Sync (bezdrátové spojení) se přeruší. Pro opětovné využití této funkce musíte opětovně spojit televizní přijímač a základní jednotku.

## Volitelné zapojení vybavení

### Připojení OPTICAL IN

Zasuňte optický výstupní konektor externích zařízení do optického konektoru OPTICAL IN.

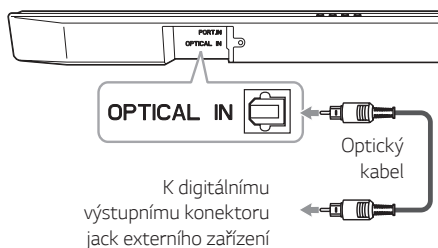

1. Propojte vstup OPTICAL IN na zadní straně jednotky s konektorem optického výstupu vašeho externího zařízení.
2. Jako vstup si zvolte OPTICAL opakovaným stisknutím tlačítka **F** na dálkovém ovládacím nebo základní jednotce.
3. Poslouchejte zvuk.



#### Poznámka

Před připojením optického kabelu se ujistěte, že jste vyjmuli ochrannou krytku zástrčky, pokud je jí kabel opatřen.

## Konektor VSTUP PŘENOSNÉHO ZAŘÍZENÍ

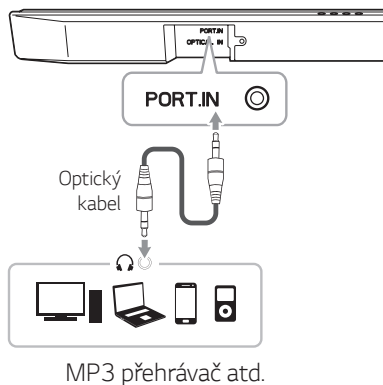

### Poslech hudby z přenosného přehrávače

Toto zařízení může přehrávat hudbu z mnoha typů přenosných přehrávačů.

1. Připojte přenosný přehrávač ke konektoru VSTUPU PŘENOSNÉHO ZAŘÍZENÍ přístroje pomocí 3,5mm stereo kabelu.
2. Jako vstup si zvolte PORTABLE opakovaným stisknutím tlačítka **F** na dálkovém ovládacím nebo základní jednotce.
3. Zapněte přenosný přehrávač nebo externí zařízení a spusťte přehrávání.

## Připojení USB

Připojte USB paměťové zařízení k USB portu na zadní straně jednotky.

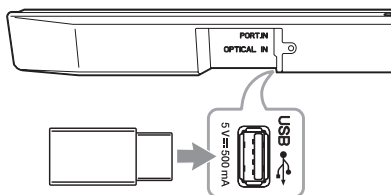

Více informací o přehrávání souborů na USB naleznete na straně 16.

Vyjmutí zařízení USB z jednotky.

1. Vyberte jinou funkci/režim.
2. Vyjmutí zařízení USB z jednotky.

## Kompatibilní zařízení USB

- MP3 přehrávač: MP3 přehrávač s pamětí typu flash.
- Jednotka paměti USB flash: Zařízení s podporou rozhraní USB 1.1
- Rozhraní USB tohoto přístroje některá zařízení USB nepodporuje.

## Požadavky na zařízení USB

- Zařízení vyžadující instalaci přídavného softwaru a připojení k počítači nejsou podporována.
- Zařízení USB neodpojujte během provozu.
- U zařízení USB s velkou kapacitou může vyhledávání trvat i několik minut.
- Z důvodů zamezení ztráty dat všechna data zálohujte.
- Tento přístroj nepodporuje celkový počet souborů nad 1 000.
- Zásuvku USB přístroje nelze propojit s počítačem PC. Tento přístroj nelze používat jako paměťové zařízení.
- Tento přístroj nepodporuje souborový systém exFAT. (Systémy FAT16/FAT32 jsou k dispozici.)
- Může se stát, že tento přístroj nemusí rozeznat některá z následujících zařízení:
  - Externí HDD
  - Čtečky karet
  - Zablokovaná zařízení
  - USB zařízení s pevným diskem
  - USB rozbočovač
  - Používání prodlužovacího USB kabelu
  - iPhone/iPod/iPad
  - Zařízení Android

## Soubor lze přehrát

### Vzorkovací frekvence

MP3 : v rozmezí 32 až 48 kHz

WMA : v rozmezí 32 až 48 kHz

### Přenosová rychlost

MP3 : v rozmezí 80 až 320 kbps

WMA : v rozmezí 56 až 128 kbps

- Počet souborů: nejvýše 999
- Maximální počet adresářů: méně než 99
- Soubor chráněný pomocí DRM (správa digitálních práv) nelze v jednotce přehrát.
- Video soubory v paměťovém zařízení USB nelze přehrát.
- V závislosti na výkonu vašeho USB zařízení, nemusí přehrávání dobře fungovat.

### ! Poznámka

- Složky/soubory na USB se rozeznávají následovně:

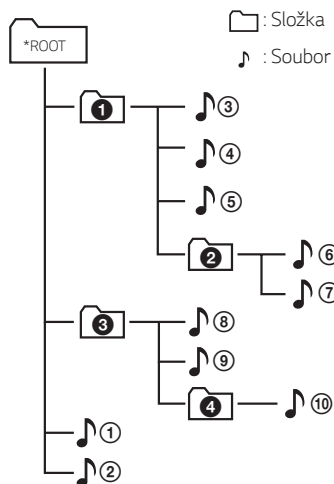

- Soubor bude přehrán ze souboru 1 do souboru 10 jeden po druhém.
- Soubory budou přehrávány v pořadí, jak byly nahrány, mohou být různé podle podmínek nahrávání.
- Na této jednotce si nemůžete prohlédnout složku nebo soubor.



## Základní činnosti

### Provoz USB

1. Připojte zařízení USB do USB portu.
2. Jako vstup si zvolte USB opakovaným stisknutím tlačítka F na dálkovém ovládacím nebo základní jednotce.



Pro	Akce
Přehrávání	Stiskněte ►  .
Pauza	Během přehrávání stiskněte ►  .
Přechod na další / předchozí soubor	Během přehrávání zmáčkněte na dálkovém ovladači ►► , chcete-li přejít na další soubor. Pokud přehráváte méně než 2 sekundy, stiskněte ◀◀  na dálkovém ovladači, chcete-li přejít na předchozí soubor. Pokud přehráváte déle než 3 sekundy, stiskněte ◀◀ , chcete-li přejít na začátek souboru.
Vyhledávání části stopy v souboru	Během přehrávání stiskněte a podržte tlačítka ◀◀ /►►  a uvolníte je v místě, od kterého chcete zahájit poslech.
Pokračovat v přehrávání	Tento přístroj si zapamatuje aktuální píseň, která se hrála před změnou funkce nebo vypnutím přístroje.

### ! Poznámka

- Místo pro pokračování lze zrušit, pokud přístroj vytáhnete ze zásuvky nebo když z přístroje vyjmete USB zařízení.
- Jestliže USB nefunguje, přezkontrolujte funkci portu USB, který jste si zvolili.
- Pokud pozastavíte přehrávání z USB, začne publikovat LED USB na hlavní jednotce.

## Další funkce

### Dočasně vypnutí zvuku

Stiskněte  (Ztišit) pro ztišení zařízení. Chcete-li ji zrušit, znovu stiskněte tlačítka  (Ztišit) na dálkovém ovládacím nebo změňte úroveň hlasitosti.

### Používání dálkového ovladače TV

Některé funkce přístroje můžete ovládat dálkovým televizním ovladačem, a to dokonce i od jiného výrobce.

Lze ovládat funkce zesílení/zeslabení a ztišení zvuku.

Stiskněte a přibližně na 2 sekundy podržte tlačítka **NIGHT ON** na dálkovém ovládacím.

Na vypnutí této funkce stiskněte a přibližně na 2 sekundy podržte tlačítka **NIGHT OFF** na dálkovém ovládacím.

### ! Poznámka

- Podporované značky televizí

LG	Panasonic	Philips	Samsung
Sharp	Sony	Toshiba	Vizio

- Přesvědčte se, že je výstup na televizi nastaven na [Externí reproduktor].
- U některých ovladačů nemusí tato funkce dobře fungovat.
- Tato funkce není dostupná u dálkového ovladače „magic“ televizorů LG.

## AUTOMATICKÉ VYPNUTÍ

Pokud není hlavní jednotka připojena k externímu zařízení a nebyla využívána po dobu posledních 15 minut, jednotka se sama vypne, aby se snížila spotřeba elektrické energie.

Jednotka se také vypne po 6 hodinách, pokud hlavní jednotka byla připojena k jinému zařízení pomocí analogového vstupu. (Např. přenosný přehrávač a pod.)

### Jak se odpojit od bezdrátové sítě nebo bezdrátového zařízení.

Pro zapínání/vypínání přístroje nastavte funkci AUTOMATICKÉHO ZAPÍNÁNÍ/VYPÍNÁNÍ.

## AUTOMATICKÉ VYPNUTÍ/ ZAPNUTÍ

Tento přístroj se automaticky zapne podle vstupního zdroje: Optický, LG TV nebo **Bluetooth**.

Když zapnete televizi nebo externí zařízení připojené k tomuto přístroji, přístroj rozpozná vstupní signál a vybere vhodnou funkci. Můžete slyšet zvuk vycházející z vašeho zařízení.

Pokud se snažíte připojit ke svému zařízení **Bluetooth**, zapněte zařízení a zařízení se připojí k vašemu zařízení s **Bluetooth**.

Tato funkce se zapíná a vypíná stisknutím tlačítka **AUTO POWER ON/OFF**.

### ! Poznámka

- Jestliže jednotka byla zapnuta pomocí funkce **AUTO POWER**, vypne se automaticky v případě, že po určitou dobu není k dispozici signál z externího zařízení.
- Pokud provedete přímé vypnutí přístroje, nelze jej již dále automaticky zapínat pomocí funkce **AUTO POWER**. Přístroj lze však stále zapnout pomocí funkce **AUTO POWER**, pokud je 5 sekund po nepřítomnosti signálu na jeho vstup přiveden optický signál.
- V závislosti na připojeném zařízení tato funkce nemusí být k dispozici.
- Pokud odpojíte připojení **Bluetooth** u tohoto přístroje, některá zařízení **Bluetooth** se budou stále pokoušet připojit k jednotce. Proto se doporučuje odpojit připojení před vypnutím přístroje.
- Při prvním zapnutí přístroje je funkce **Automatického vypínání** ve stavu zapnuto.
- Pro použití této funkce musí být hlavní zařízení zaregistrováno v seznamu spojených spotřebičů zařízení **Bluetooth**.
- Funkci **AUTO POWER** můžete použít, pouze pokud je přístroj zapnutý.

## Změna automatické funkce

Tento přístroj rozpozná vstupní signály, jako jsou optické, **Bluetooth** a LG TV, a poté automaticky vybere vhodnou funkci.

### Při vstupu optického signálu

Když zapnete externí zařízení připojené k tomuto přístroji pomocí optického kabelu, tento přístroj změní funkci na optickou. Můžete slyšet zvuk vycházející z vašeho zařízení.

### Při pokusu o připojení zařízení Bluetooth

Při pokusu o připojení zařízení **Bluetooth** k tomuto přístroji je zvolena funkce **Bluetooth**. Můžete přehrávat hudbu na zařízení **Bluetooth**.

### Když vchází signál LG TV

Zapnete-li LG TV, která je připojena pomocí systému LG Sound Sync (bezdrátové připojení), změní se funkce přístroje na LG TV. Uslyšíte zvuk ze své televize.

### Připojení k přenosnému přístroji

Pokud připojíte vaše přenosné zařízení k přenosnému kabelu, jednotka se přepne do funkce Portable. Uslyšíte zvuk ze svého zařízení.

### ! Poznámka

Chcete-li přejít na optickou funkci, je třeba zůstat 5 sekund bez signálu.

Jestliže je nastavena funkce uzamčení **Bluetooth**, bude připojení přes **Bluetooth** k dispozici pouze u funkcí **Bluetooth** a televize LG. (Viz strana 21.)

## Používání technologie BLUETOOTH®

### O technologii BLUETOOTH

**Bluetooth** je bezdrátová komunikační technologie pro spojení na krátké vzdálenosti.

V případě přítomnosti rušení od jiných elektronických zařízení pracujících na stejném kmitočtu nebo vzájemného propojení jiných zařízení **Bluetooth** v sousedních blízkých místnostech může dojít k přerušování zvuku.

Propojení samostatných zařízení pomocí bezdrátové technologie **Bluetooth** není zpoplatněno. Mobilní telefon s bezdrátovou technologií **Bluetooth** lze ovládat pomocí funkce Cascade, pokud je připojení provedeno pomocí bezdrátové technologie **Bluetooth**.

- Dostupná Zařízení: Smart phone, MP3 přehrávač, notebook atd.
- Verze: 4.0
- Kodek : SBC

### Profily Bluetooth

Chcete-li používat bezdrátovou technologii.

**Bluetooth**, je nutné, aby zařízení podporovala některé profily. Tento přístroj je kompatibilní s následujícími profilem.

A2DP (Profil Pokročilého Vysílání Zvuku)

## Poslouchání hudby uložené na zařízeních BLUETOOTH

### Párování jednotky a zařízení Bluetooth

Před spuštěním postupu párování se ujistěte, že je funkce **Bluetooth** na zařízení **Bluetooth** zapnuta. Viz uživatelská příručka zařízení **Bluetooth**. Po provedení postupu párování není nutné jej spouštět znovu.

1. Vyberte si jako zdroj vstupního signálu **Bluetooth** opakovaným stisknutím tlačítka **F** na dálkovém ovládacím nebo základní jednotce.
  - Kontrolka LED **Bluetooth** bude blikat.
2. Spustíte zařízení **Bluetooth** a provedte operaci párování. Při hledání jednotky pomocí zařízení **Bluetooth** se v zobrazení zařízení **Bluetooth** zobrazí seznam nalezených zařízení, v závislosti na typu zařízení **Bluetooth**. Tato jednotka se zobrazí jako „LG SJ3 (XX)“.

#### ! Poznámka

- XX znamená poslední dvě číslice adresy **Bluetooth**. Pokud je **Bluetooth** adresa vašeho přístroje například 9C:02:98:4A:F7:08, na zařízení **Bluetooth** se zobrazí nápis „LG SJ3 (08)“.
  - V závislosti na typu zařízení **Bluetooth** se některá zařízení párují různým způsobem. Zadejte PIN kód (0000) podle potřeby.
3. Po úspěšném propojení této jednotky s vaším zařízením **Bluetooth**, se rozsvítí LED **Bluetooth**.
  4. Poslech hudby.  
Chcete-li přehrát hudbu uloženou na zařízení **Bluetooth**, naleznete postup v uživatelské příručce zařízení **Bluetooth**.

## ! Poznámka

- Jestliže používáte technologii **Bluetooth**, musíte spojení mezi jednotkou a přístrojem **Bluetooth** navázat z co nejbližšího místa a dodržovat vzdálenost. Spojení nemusí přesto pracovat dobře v případech, že:
  - Mezi jednotkou a přístrojem **Bluetooth** je překážka.
  - Existuje další přístroj, který používá stejnou frekvenci s technologií **Bluetooth**, jako je např. lékařský přístroj, mikrovlnná trouba nebo přístroj s bezdrátovým síťovým připojením (LAN).
- Pokud své zařízení **Bluetooth** restartujete, měli byste je k přístroji znovu připojit.
- Zvuk může být přerušen, pokud je připojení rušeno jiným elektronickým vysláním.
- Je možné, že tímto přístrojem nebudete moci ovládat zařízení **Bluetooth**.
- Párování je omezeno na jedno zařízení **Bluetooth** na jednu jednotku a párování více zařízení není podporováno.
- V závislosti na typu přístroje nemusí být funkce **Bluetooth** k dispozici.
- Funkci **Bluetooth** můžete využívat s pomocí vašeho chytrého telefonu, MP3 přehrávače, notebooku atd.
- Čím větší je vzdálenost mezi jednotkou a přístrojem **Bluetooth**, tím menší je kvalita zvuku.
- Jestliže se jednotka vypne nebo se přístroj **Bluetooth** od jednotky vzdálí, spojení **Bluetooth** se přeruší.
- Jestliže se spojení **Bluetooth** přeruší, připojte přístroj **Bluetooth** znovu.
- Jestliže jednotka není připojena k zařízení přes **Bluetooth**, kontrolka LED **Bluetooth** bude blikat.
- Když k tomuto přístroji připojíte zařízení **Bluetooth** (zařízení iOS atd.) nebo jej používáte, mohou být úrovně hlasitosti navzájem synchronizovány.
- Ovládat vaše zařízení Bluetooth můžete pomocí tlačítek **◀◀ / ▶▶** (Přeskočit) a **▶▶** (Přehrát/Pozastavit) na dálkovém ovladači.

## Uzamčení spojení přes BLUETOOTH (BT Zámok)

Můžete omezit připojení přes **Bluetooth** pouze na spojení mezi BT (**Bluetooth**) základní jednotky a televize LG TV, aby se zabránilo neúmyslnému spojení přes **Bluetooth**.

Stiskněte a podržte tlačítko **AUTO POWER** na dálkovém ovládání po dobu přibližně 2 sekund při funkci BT (**Bluetooth**).

Pro vypnutí této funkce stiskněte a podržte tlačítko **AUTO POWER OFF** na dálkovém ovládání po dobu přibližně 2 sekund.

## Používání aplikace BLUETOOTH

### ! Poznámka

- Jen Android OS je k dispozici pro použití aplikace „Music Flow Bluetooth“ s tímto přístrojem.
- Pokud bude software instalován přes síť 3G/4G, mohou vám být účtovány dodatečné poplatky v závislosti na smlouvě s mobilním operátorem.

### O aplikaci „Music Flow Bluetooth“

Aplikace „Music Flow Bluetooth“ přináší této jednotce řadu nových vlastností.

Abyste využili další vlastnosti, doporučujeme, abyste zdarma stáhli a instalovali aplikaci „Music Flow Bluetooth“.

## Nainstalujte aplikaci „Music Flow Bluetooth“ na vaše zařízení BLUETOOTH

Existují dva způsoby, jak nainstalovat aplikaci „Music Flow Bluetooth“ na vaše zařízení **Bluetooth**.

### Instalace aplikace „Music Flow Bluetooth“ prostřednictvím kódu QR

1. Instalace aplikace „Music Flow Bluetooth“ přes kód QR Pro skenování QR kódu použijte skenovací software.



2. Klepněte na ikonu pro instalaci.

### ! Poznámka

- Ujistěte se, že je vaše **Bluetooth** zařízení připojeno k internetu.
- Ujistěte se, že vaše **Bluetooth** zařízení má aplikaci skenovacího softwaru. Nemá-li, stáhněte jednu ze stránek „Google Android Market (Google Play Store)“.
- QR kódy nemusí v některých oblastech fungovat.

## Nainstalování aplikace „Music Flow Bluetooth“ přes „Google Android Market (Google Play Store)“

1. Klepněte na ikonu „Google Android Market (Google Play Store)“.
2. Do lišty pro vyhledávání napište „Music Flow Bluetooth“ a vyhledejte ho.
3. V seznamu výsledků hledání najděte a klepněte na „Music Flow Bluetooth“, abyste spustili stahování aplikace **Bluetooth**.
4. Klepněte na ikonu pro instalaci.
5. Pro stažení klepněte na ikonu.

### ! Poznámka

- Ujistěte se, že je vaše **Bluetooth** zařízení připojeno k internetu.
- Ujistěte se, že je vaše zařízení **Bluetooth** vybaveno s „Google Android Market (Google Play Store)“.

## Aktivace BLUETOOTH s aplikací „Music Flow Bluetooth“

Aplikace „Music Flow Bluetooth“ pomáhá připojit váš **Bluetooth** přístroj k této jednotce.

1. Na domovské obrazovce klepněte na ikonu aplikace „Music Flow Bluetooth“ pro otevření aplikace „Music Flow Bluetooth“ a jděte do hlavní nabídky.
2. Chcete-li získat víc informací o ovládání, klepněte na [Nastavení] a [Pomoc].

### ! Poznámka

- Aplikace „Music Flow Bluetooth“ bude k dispozici v softwarové verzi viz následovně;
  - Android O/S : Verze 4.0.3 (nebo novější)
- Užíváte-li k provozu aplikaci „Music Flow Bluetooth“, pak mezi touto aplikací a dodaným dálkovým ovládačem budou určité rozdíly. Používejte dodaný dálkový ovládač dle potřeby.
- V závislosti na zařízení **Bluetooth** nemusí aplikace „Music Flow Bluetooth“ pracovat.
- Po připojení aplikace „Music Flow Bluetooth“ může z vašeho zařízení vycházet hudba. V tomto případě zkuste opakovat postup připojení.
- Pokud používáte jiné aplikace, nebo změníte nastavení na vašem zařízení **Bluetooth** při používání aplikace „Music Flow Bluetooth“, nemusí aplikace „Music Flow Bluetooth“ pracovat správně.
- Pokud aplikace „Music Flow Bluetooth“ nefunguje správně, zkontrolujte vaše zařízení **Bluetooth** a připojení aplikace „Music Flow Bluetooth“ a potom se pokuste znovu připojit.
- V závislosti na operačním systému chytrého telefonu existují jisté rozdíly v provozu aplikace „Music Flow Bluetooth“.
- I když nebude navázáno spojení **Bluetooth**, můžete změnit funkci a využívat aplikaci „Music Flow Bluetooth“.
- Další funkce aplikace „Music Flow Bluetooth“ nemusí být k dispozici vzhledem ke vzdálenosti mezi přístroji a zařízením **Bluetooth** a vzhledem k podmínkám připojení.

## Nastavení zvuku

### Nastavení zvukového efektu

Tento systém má několik přednastavených polí prostorového zvuku. Požadovaný zvukový režim můžete vybrat pomocí tlačítek jednotlivých zvukových režimů.

Zvukový efekt	Popis
ASC (Přizpůsobivé ovládání zvuku)	Analyzuje vlastnost vstupního zvuku a poskytuje zvuk optimalizovaný pro obsah v reálném čase.
STANDARD	Můžete si užít optimalizovaný zvuk.
CINEMA	Můžete si vychutnat bohatší a filmovější prostorový zvuk.

#### ! Poznámka

- V určitých režimech zvukového efektu poskytují některé reproduktory jen slabý zvuk nebo žádný. Odvíjí se to od režimu zvuku a zdroje zvukového signálu, nejde o vadu.
- Změna vstupu, občas i změna zvukového souboru, může vyžadovat resetování režimu zvukového efektu.

## Upravte nastavení úrovně hlasitosti wooferu

Úroveň hlasitosti wooferu můžete nastavit stisknutím tlačítka **WOOFER LEVEL**  $\pm$ / $\mp$ .

#### ! Poznámka

Pokud je úroveň hlasitosti subwooferu na maximum nebo minimum, rozsvítí se LED pohotovostního režimu (Červená) na dobu 2 vteřin.

## Noční režim

Tato funkce se nejčastěji používá při nočním sledování filmů na nízkou hlasitost. Nastavte noční režim na "Zapnuto", aby se snížila hlasitost zvuku a zlepšila jemnost a měkkost tónů.

Stiskněte tlačítko **NIGHT ON/OFF** pro zapnutí nebo vypnutí nočního režimu.



# Vyhledání závad

## Obecné

PROBLÉM	PŘÍČINA A NÁPRAVNÉ OPATŘENÍ
Přístroj nepracuje správně.	<ul style="list-style-type: none"> <li>Vypněte napájení základní jednotky a připojených externích zařízení (TV přijímače, basového reproduktoru, DVD přehrávače, zesilovače atd.) a opět je zapněte.</li> <li>Odpojte napájecí kabel tohoto přístroje a připojeného externího zařízení (TV, basová jednotka, DVD-přehrávač, zesilovač, apod.) a pak se zkuste znovu připojit.</li> <li>Předchozí nastavení se může ztratit, dojde-li k vypnutí zařízení.</li> </ul>
Bez napájení	<ul style="list-style-type: none"> <li>Přívodní šňůra je odpojena. Zapojte ji do zásuvky.</li> <li>Zkontrolujte stav tím, že provozujete jiné elektronické přístroje.</li> </ul>
Chybí zvuk.	<ul style="list-style-type: none"> <li>Je zvolen chybný vstupní zdroj. Zkontrolujte vstupní zdroj a vyberte správný vstupní zdroj.</li> <li>Funkce ztišení je aktivní. Stisknutím  (Ztišit) nebo úpravou hlasitosti zrušíte funkci ztišení.</li> <li>Pokud používáte připojení s externím zařízením (set-top box, zařízení <b>Bluetooth</b> atd.), nastavte hlasitost zařízení.</li> </ul>
Basový reproduktor je beze zvuku.	<ul style="list-style-type: none"> <li>Není připojen napájecí kabel sub-basového reproduktoru. Zapojte bezpečně síťový kabel do zásuvky ve zdi.</li> <li>Párování mezi přístrojem a sub-basovou jednotkou se odpojuje. Propojte přístroj a sub-basovou jednotku. (Odkaz na stranu 11.)</li> </ul>
Dálkový ovladač nepracuje správně.	<ul style="list-style-type: none"> <li>Dálkový ovladač je příliš daleko od rekordéru. Dálkový ovladač používejte do vzdálenosti přibližně 7 m.</li> <li>V cestě mezi dálkovým ovladačem a rekordérem je překážka. Odstraňte překážku.</li> <li>Baterie v dálkovém ovladači jsou vybité. Vyměňte baterie za nové.</li> </ul>
Funkce AUTO POWER nepracuje.	<ul style="list-style-type: none"> <li>Zkontrolujte připojení externího zařízení, jako jsou televize, DVD/Blu-ray přehrávač nebo zařízení <b>Bluetooth</b>.</li> <li>V závislosti na připojeném zařízení tato funkce nemusí být k dispozici.</li> </ul>
LG Sound Sync nefunguje.	<ul style="list-style-type: none"> <li>Zkontrolujte, zda vaše LG TV podporuje LG Sound Sync.</li> <li>Zkontrolujte připojení LG Sound Sync (Opticky nebo bezdrátově).</li> <li>Zkontrolujte nastavení zvuku z televizoru a této jednotky.</li> </ul>
Zařízení není k jednotce připojeno prostřednictvím <b>Bluetooth</b> .	<ul style="list-style-type: none"> <li>Vypnutí funkce uzamčení spojení přes <b>Bluetooth</b>. (Viz strana 21.)</li> </ul>

PROBLÉM	PŘÍČINA A NÁPRAVNÉ OPATŘENÍ
Máte-li pocit, že zvuk na výstupu je příliš tichý.	<p>Zkontrolujte podrobnosti níže a v souladu s nimi upravte zařízení.</p> <ul style="list-style-type: none"> <li>• Na připojeném zařízení v menu nastavení změňte Audio DRC na stav [OFF].</li> <li>• S připojeným zvukovým panelem připojeným k televizoru změňte nastavení AUDIO DIGITAL OUT (AUDIO DIGITÁLNÍ VÝSTUP) v nabídce nastavení televizoru hodnoty [PCM] na [AUTO] nebo [BITSTREAM].</li> <li>• S připojeným zvukovým panelem k přehrávači změňte nastavení výstupu AUDIO DIGITAL OUT (AUDIO DIGITÁLNÍ VÝSTUP) v nabídce nastavení přehrávače z hodnoty [PCM] na [PRIMARY PASS-THROUGH] nebo [BITSTREAM].</li> <li>• Ujistěte se, že není aktivní noční režim. Noční režim nastavte na [OFF].</li> </ul>

## POZNÁMKY k použití bezdrátového přenosu

4

Vyhledání závad

PROBLÉM	PŘÍČINA A NÁPRAVNÉ OPATŘENÍ
Toto zařízení může vykazovat rušení bezdrátového přenosu.	<ul style="list-style-type: none"> <li>• V místě se slabým signálem nemusí bezdrátové připojení fungovat normálně.</li> <li>• Zařízení prosím nainstalujte dostatečně blízko k bezdrátovému subwooferu.</li> <li>• Chcete-li získat optimální výkon, nainstalujte zařízení na kovový nábytek.</li> </ul>
V níže uvedených případech může zařízení <b>Bluetooth</b> vykazovat poruchu nebo dělat hluk.	<ul style="list-style-type: none"> <li>• Pokud je některá část vašeho těla v kontaktu s transceiverem zařízení <b>Bluetooth</b> nebo se soundbarem.</li> <li>• V případě nějaké překážky či stěny nebo pokud je zařízení nainstalováno na místě ležícím stranou.</li> <li>• Pokud je zde zařízení (bezdrátová síť LAN, lékařské zařízení či mikrovlnná trouba), které používá stejnou frekvenci, dejte oba přístroje od sebe do co největší možné vzdálenosti.</li> <li>• Při připojování zařízení do zařízení <b>Bluetooth</b> dejte oba přístroje co nejbližší k sobě.</li> <li>• Dostane-li se zařízení příliš daleko od zařízení <b>Bluetooth</b>, může se připojení zrušit nebo může dojít k poruše.</li> </ul>

## Obchodní známky a licence

Všechny ostatní ochranné známky jsou známkami příslušných vlastníků.



Vyrobeno podle licence od společnosti Dolby Laboratories. Dolby, Dolby Audio a symbol dvojitého D jsou ochranné známky společnosti Dolby Laboratories.



Informace o patentech DTS najdete zde: <http://patents.dts.com>. Vyrobeno na základě licence od společnosti DTS Licensing Limited. DTS, Symbol a DTS spolu se Symbolem jsou registrovanými obchodními známkami a DTS Digital Surround je obchodní známkou společnosti DTS, Inc. © DTS, Inc. Všechna práva vyhrazena.



Ochranná známka a logo **Bluetooth** a jsou ve vlastnictví společnosti Bluetooth SIG, Inc. a jakékoliv využití těchto známek společností LG Electronics je licenčně ošetřeno.

Další obchodní známky a obchodní názvy patří oprávněným vlastníkům.

## Technické údaje

Všeobecně	
Požadavky na příkon	Podívejte se na hlavní označení.
Příkon	Podívejte se na hlavní označení.
	Síťový pohotovostní režim : 0,5 W (Jsou-li aktivovány všechny síťové porty.)
Rozměry (Š x V x H)	Přibližně. 950 mm x 71 mm x 47 mm
Provozní teplota	5 °C až 35 °C
Provozní vlhkost	5 % až 90 %
Napájení sběrnice	5 V  500 mA
Dostupný vzorkovací kmitočet digitálního audio vstupu	32 kHz, 44,1 kHz, 48 kHz, 88,2 kHz, 96 kHz
Dostupný formát digitálního zvukového vstupu	Dolby Audio, DTS Digital Surround, PCM

Vstupy	
OPTICAL IN (Vstup digitálního zvuku)	3 V (p-p), optický konektor x 1
PORT. IN (Vstup přenosného zařízení)	0,5 Vrms (3,5 mm stereofonní konektor jack) x 1

Zesilovač (Výstupní výkon RMS)	
Celkem	300 W RMS
Přední část	50 W RMS x 2 (4 Ω při 1 kHz, THD 10%)
Sub-basový reproduktor	200 W RMS (3 Ω při 80 Hz, 10% THD)

Bezdrátový basový reproduktor	
Požadavky na příkon	Viz hlavní štítek na basovém reproduktoru.
Příkon	Viz hlavní štítek na basovém reproduktoru.
Typ	1 jednopásmový reproduktor
Impedance	3 Ω
Jmenovitý příkon	200 W RMS
Maximální příkon	400 W RMS
Rozměry (Š x V x H):	Přibližně. 171 mm x 320 mm x 252 mm

- Provedení a technické údaje jsou předmětem změn bez upozornění.

# Údržba

## Zacházení s jednotkou

### Při přepravě jednotky

Uložte prosím jednotku do originálního obalu a balících materiálů. Pokud potřebujete přepravit jednotku, pak pro její maximální ochranu zabalte jednotku tak, jak byla originálně zabalena z výrobního závodu.

### Udržujte vnější povrchy čisté

- Nepoužívejte těžkých kapalin jako jsou insekticidní spreje v blízkosti jednotky.
- Otírání silným tlakem může poškodit povrch.
- Nenechávejte gumové nebo plastické výrobky v blízkosti jednotky po delší dobu.

### Čištění jednotky

Pro čištění přehrávače použijte jemný, suchý hadřík. Pokud jsou povrchy extrémně znečištěny, použijte měkký hadřík lehce namočený do jemného roztoku čisticího prostředku. Nepoužívejte silných rozpouštědel jako je alkohol, benzen nebo ředidel, protože mohou narušit povrch jednotky.

