

# SHARP



**User manual**  
**Instrukcja obsługi**  
**Návod k obsluze**  
**Návod na obsluhu**

**Használati útmutató**  
**Manual de utilizare**  
**Ръководство на потребителя**  
**Korisnički priručnik**

**Korisničko uputstvo**  
**Упорабнишки приročnik**  
**Εγχειρίδιο χρήστη**

models: | modele: | modely: | modely: | modellek: | modele: | модели: | modeli: | modeli: | модели: | μοντέλα:

LC-22CFF4011E

LC-22DFF4011EW

LC-24CHF4011ES

LC-24CHF4012E

LC-22CFF4011ES

LC-22CFF4012E

LC-24CHF4011EW

LC-24CHF4012ES

LC-22CFF4011EW

LC-22CFF4012ES

LC-24DHF4011E

LC-24CHF4012EW

LC-22DFF4011E

LC-22CFF4012EW

LC-24DHF4011ES

LC-22DFF4011ES

LC-24CHF4011E

LC-24DHF4011EW

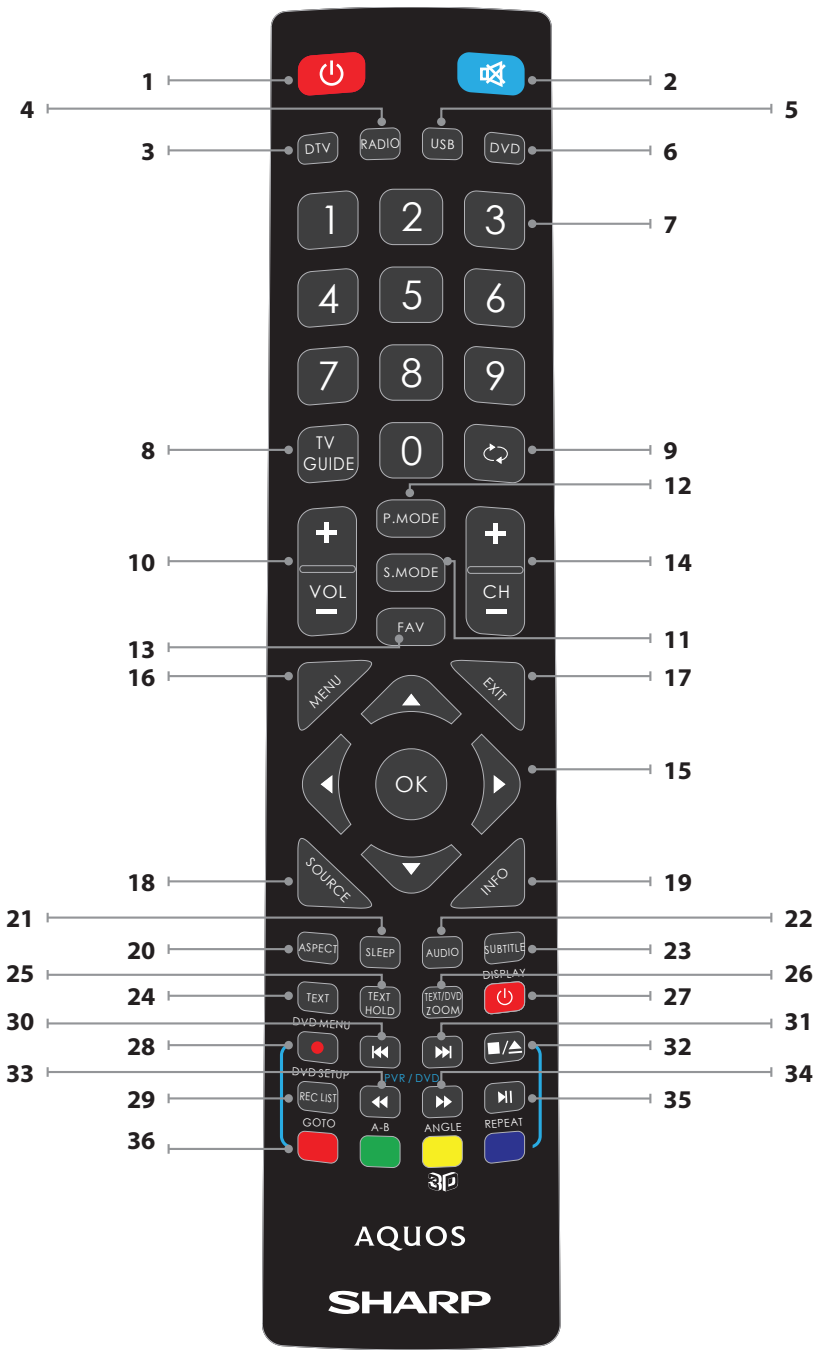



## Important safety instructions



**Please, read these safety instructions and respect the following warnings before the appliance is operated:**

**In order to prevent fire always keep candles and other open flames away from this product.**



- Storms are dangerous for all electric appliances. If the mains or aerial wiring is struck by lightning the appliance might get damaged, even if it is turned off. You should disconnect all the cables and connectors of the appliance before a storm.
  - To clean the screen of the appliance use only a damp and soft cloth. Use only clean water, never detergents and in no case use solvents.
  - Position the TV close to the wall to avoid the possibility of it falling when pushed.
  - **WARNING** - Never place a television set in an unstable location. A television set may fall, causing serious personal injury or death. Many injuries, particularly to children, can be avoided by taking simple precautions such as:
    - Use cabinets or stands recommended by the manufacturer of the television set.
    - Only use furniture that can safely support the television set.
    - Ensure the television set is not overhanging the edge of the supporting furniture.
    - Not place the television set on tall furniture (for example, cupboards or bookcases) without anchoring both the furniture and the television set to a suitable support.
    - Not place the television set on cloth or other materials that may be located between the television set and supporting furniture.
  - Educate children about the dangers of climbing on furniture to reach the television set or its controls.
  - Ensure that children do not climb or hang onto the TV.
  - If your existing television set is being retained and relocated, the same considerations as above should be applied.
  - The instructions shown below are a safer way to set up the TV, by fixing it to the wall and will avoid the possibility of it falling forwards and causing injury and damage.
  - This method is also useful if the TV is placed on a glass surface or you do not wish to screw anything into your furniture.
  - For this type of installation you will need a fastening cord
    - A) Using one/both of the top wall-mounting holes and screws (the screws are already supplied in the wall mounting holes) fasten one end of the fastening chord/s to the TV.
    - B) Secure the other end of the fastening chord/s to your wall.
  - The software on your TV and the OSD layout can be changed without notice.
- Warning:**
- Never connect any external devices to a live appliance. Switch off not only the TV but also the devices which are being connected! Plug the TV plug into the wall socket after connecting any external devices and the aerial!
  - Always make sure there is free access to the TV mains plug.
  - The appliance is not designed for a use in a workplace fitted with monitors.
  - The systematic use of headphones at high volume might lead to irreversible hearing damage.
  - Ensure environmental disposal of this appliance and any components including batteries. When in doubt, please, contact your local authority for details of recycling.
  - While installing the appliance, do not forget that furniture surfaces are treated with various varnishes, plastics, etc. or they might be polished. The chemicals contained in these products might have a reaction with the TV stand. This could result in bits of the material sticking to the furniture surface, which are difficult to remove, if not impossible.
  - The screen of your TV has been produced under top quality conditions and was checked in detail for faulty pixels several times. Due to the technological properties of the manufacturing process, it is not possible to eliminate the existence of a small number of faulty points on the screen (even with maximum care while in production). These faulty pixels are not considered faults in terms of guarantee conditions, if their extent is not greater than the boundaries defined by DIN norm.
- TVs with the weight of more than 20 kg must be lifted and carried by at least two people.
  - This TV does not contain any parts which could be repaired by the user. In case of a fault, contact the manufacturer or the authorised service agent. Contact with certain parts inside the TV might endanger your life. The guarantee does not extend to faults caused by repairs carried out by unauthorized third parties.
  - Do not remove the rear part of the appliance.
  - This appliance is designed for the receiving and reproduction of video and sound signals. Any other use is strictly forbidden.
  - Do not expose the TV to dripping or splashing liquid.
  - To disconnect the TV from mains please unplug the mains plug from the mains socket.
  - If the supply cord is damaged, it must be replaced by the manufacturer, a service agent or similarly qualified persons in order to avoid a hazard.
  - The ideal distance to watch TV is approximately five times longer than the diagonal of the screen. Reflections on the screen from other light sources can make the quality of the picture worse.
  - Ensure the TV has sufficient ventilation and is not close to other appliances and other pieces of furniture.
  - Install the product at least 5 cm from the wall for ventilation.
  - Ensure that the ventilation openings are clear of items such as newspapers, table-cloths, curtains, etc.
  - The TV set is designed to be used in a moderate climate.
  - The TV set is designed exclusively for operation in a dry place. When using the TV outside, please, make sure it is protected against moisture (rain, splashing water). Never expose to moisture.
  - Do not place any objects, containers filled with liquids, such as vases, etc. on the TV. These containers might get pushed over, which would endanger electric safety. Place the TV exclusively on flat and stable surfaces. Do not place any objects such as newspaper or blankets, etc. on or under the TV.
  - Make sure the appliance does not stand on any power cables as they might get damaged. Mobile phones and other devices such as WLAN adapters, monitoring cameras with wireless signal transmission, etc. might cause electromagnetic interference and they should not be placed near the appliance.
  - Do not place the appliance near heating elements or in a place with direct sunlight as it has a negative effect on cooling of the appliance. Heat storage is dangerous and it can seriously reduce the lifetime of the appliance. In order to ensure the safety, ask a qualified person to remove the dirt from the appliance.
  - Try to prevent damage to the mains cable or mains adapter. The appliance can only be connected with the supplied mains cable/ adapter.

- The manufacturer cannot be held responsible, or be liable, for customer service-related issues related to the third party content or services. Any questions, comments or service-related inquiries relating to the third party content or service should be made directly to the applicable content or service provider.
- There are a variety of reasons you may be unable to access content or services from the device unrelated to the device itself, including, but not limited to, power failure, the Internet connection, or failure to configure your device correctly. Universal Media Corporation, its directors, officers, employees, agents, contractors and affiliates shall not be liable to you or any third party with respect to such failures or maintenance outages, regardless of cause or whether or not it could have been avoided.
- All third party content or services accessible via this device is provided to you on an "as-is" and "as available" basis and Universal Media Corporation and its affiliates make no warranty or representation of any kind to you, either express or implied, including, without limitation, any warranties of merchantability, non-infringement, fitness for a particular purpose or any warranties of suitability, availability, accuracy, completeness, security, title, usefulness, lack of negligence or error-free or uninterrupted operation or use of the content or services provided to you or that the content or services will meet your requirements or expectations.
- 'Universal Media Corporation' is not an agent of and assumes no responsibility for the acts or omissions of third party content or service providers, nor any aspect of the content or service related to such third party providers.
- In no event will 'Universal Media Corporation' and/or its affiliates be liable to you or any third party for any direct, indirect, special, incidental, punitive, consequential or other damages, whether the theory of liability is based on contract, tort, negligence, breach of warranty, strict liability or otherwise and whether or not Universal Media Corporation and/or its affiliates have been advised of the possibility of such damages.

### Important information regarding use of video games, computers, captions and other fixed image displays.

- The extended use of fixed image program material can cause a permanent "shadow image" on the LCD screen (this is sometimes incorrectly referred to as "burnout to the screen"). This shadow image is then permanently visible on the screen in the background. It is irreversible damage. You can avoid such a damage by following instructions below:
- Reduce the brightness/contrast setting to a minimum viewing level.
- Do not display the fixed image for a long period of time. Avoid displaying of:
  - » Teletext time and charts,
  - » TV/DVD menu, e.g. DVD contents,
  - » In the „Pause“ mode (hold): Do not use this mode for a long time, e.g. while watching a DVD or a video.
  - » Turn off the appliance if you are not using it.

### Batteries

- Observe the correct polarity when inserting the batteries.
- Do not expose batteries to high temperatures and do not place them on locations where the temperature might increase quickly, e.g. near the fire or on the direct sunshine.
- Do not expose batteries to excessive radiant heat, do not throw them into the fire, do not disassemble them and do not try to recharge un-rechargeable batteries. They could leak or explode.
  - » Never use different batteries together or mix new and old ones.
  - » Dispose of batteries in an environmentally friendly way.
  - » Most of the EU countries regulate the disposal of batteries by law.



### Disposal

- Do not dispose of this TV as unsorted municipal waste. Return it to a designated collection point for the recycling of WEEE. By doing so, you will help to conserve resources and protect the environment. Contact your retailer or local authorities for more information.



### CE Statement:

- Hereby, Universal Media Corporation s.r.o. declares that this LED TV is in compliance with the essential requirements and other relevant provisions of R&TTE Directive 1999/5/EC. <http://www.sharp.eu/av/documents-of-conformity>

### Trademarks

- The terms HDMI and HDMI High-Definition Multimedia Interface, and the HDMI Logo are trademarks or registered trademarks of HDMI Licensing, LLC in the United States and other countries.
- The "HD TV" Logo is a trademark of DIGITALEUROPE.
- The "HD TV 1080p" Logo is a trademark of DIGITALEUROPE.
- The DVB logo is the registered trademark of the Digital Video Broadcasting - DVB - project.
- Manufactured under license from Dolby Laboratories. Dolby, Dolby Audio and the double-D symbol are trademarks of Dolby Laboratories.
- For DTS patents, see <http://patents.dts.com>. Manufactured under license from DTS Licensing Limited. DTS, the Symbol, & DTS and the Symbol together are registered trademarks, DTS TruSurround and DTS 2.0+ Digital Out are trademarks of DTS, Inc. © DTS, Inc. All Rights Reserved.

## What is included in the box

### Supply of this TV includes following parts:

• 1x TV	• 1x User guide
• 1x Remote control	• 1x RF cable
• 2x AAA batteries	• 1x TV stand installation packet
• 1x Mini Component adapter cable	• 1x Mini Composite adapter cable

## Attaching the Stand

Please follow the instructions on last page of this user manual.

## Getting started - initial set up

- Using the RF cable supplied, connect the TV to the TV Aerial wall socket. Connect the power cable to the Electrical outlet.
- Insert the batteries supplied into the Remote control and press the Standby button to power on the TV.
- You will be now welcomed with the **First Time Installation** screen. *If it does not appear, on the remote control, please press [MENU] then 8-8-8-8 and the menu will appear.*  
If you wish to make changes to any of the default settings, use the scroll ▲/▼/◀/▶ buttons. To exit this menu at anytime, press [EXIT] button.
- Please set desired settings in FIRST TIME INSTALLATION screen.**  
**DVB Antenna** - You can choose between Terrestrial (DVB-T), Cable (DVB-C) or Satellite (DVB-S)\*.  
**Language** - Set the TV Menu language.  
**Country** - Set the desired country.  
**Tuning Mode** - Choose if you want to tune only Digital (DTV) Analogue (ATV) or both Digital and Analogue (DTV + ATV)  
**Environment** - Select the location of TV.  
*For home use, please select Home Mode.*  
*For shop demonstration mode, set Store Mode.*  
**Sorting by LCN** - Set LCN to ON if you want to arrange channels by provider preferences (only applies to DVB-T and DVB-C channels).
- Press [OK] button to start the tuning process.**
- Optional channel presets DVB-C:**  
Keep all default settings as recommended.  
*If DVB-C channels are not found, contact your network provider for the valid "Network ID". Then perform a new search. Press the [MENU], select "Network ID" and enter the network ID.*
- Optional channel presets DVB-S2\*:** Select "Satellite" in the "DVB Antenna" in the menu for the optional channel presets. Here you can choose between the various satellites. Since selection completed, then the channel list of the exact satellite will be available to be imported into your TV system.  
**Confirm with [OK] button on the remote control, to start scanning.**

**TIP:** If you are missing channels, the reason for this is likely to be signal strength, you should consider connecting signal booster and re-tuning the TV.

\* - Available only for TVs with DVB-S tuner

## Remote control

- STANDBY** – Switch on TV when in standby or vice versa.
- MUTE** – Mute the sound or vice versa.
- DTV** – Switch to digital TV source.
- RADIO** – Switch to Digital and switch between TV and radio in Digital mode.
- USB** – Switch to USB source.
- DVD** – DVD<sup>2</sup> – Switch to DVD mode
- 0 – 9** – to select a TV channel directly.
- TV GUIDE** – Opens the 7 Day TV Guide (Digital mode).
- To return to the previous channel viewed.
- VOL ▲/▼** – To increase / decrease the sound level.
- S.MODE** – Scrolls through sound mode options.
- P.MODE** – Scrolls through picture mode options.
- FAV** – To display favourites menu.
- CH ▲/▼** – To increase or decrease the channel being watched.
- (▲/▼/◀/▶/OK)** – Allows you to navigate the on-screen menus and adjust the system settings to your preference.
- MENU** – To display OSD menu.
- EXIT** – To exit all menus.
- SOURCE** – To display the input/source menu.
- INFO** – Press once for now/next channel information. Press twice for programme information about current programme.
- ASPECT** – To switch the screen between the different picture formats.
- SLEEP** – Press repeatedly to cycle through the sleep options.
- AUDIO** – To change the audio language (if available).
- SUBTITLE** – To switch the dialogue at the bottom of the screen (on/off).
- TEXT** – Teletext mode - To enter Teletext
- TEXT HOLD** – Teletext mode - Hold current page which is displayed
- TEXT / DVD ZOOM<sup>2</sup>** – DVD mode - Teletext Mode - To zoom in
- DISPLAY** – To switch off the screen when listening to radio
- Rec<sup>1</sup>/DVD MENU<sup>2</sup>** – PVR Record / DVD mode - To display the DVD disc menu
- Rec List<sup>1</sup>/DVD SETUP<sup>2</sup>** – Opens the list of recordings / DVD mode - To display the DVD setup menu
- To restart the current chapter
- To advance forward to the next chapter
- / – To stop the playback / To EJECT the disc press/hold the button for 4 seconds.
- To play in fast rewind mode.
- To play in fast forward mode.
- To play/pause
- COLOUR BUTTONS** – Additional teletext and OSD functions  
**GOTO<sup>2</sup> – DVD mode** - To go to a specific chapter  
**A-B<sup>2</sup> – DVD mode** - Press once to set point, press a second time to return to point  
**ANGLE<sup>2</sup> – DVD mode** - Select different angle of DVD (if available)  
**REPEAT<sup>2</sup> – DVD mode** - USB mode - To repeat playback

<sup>1</sup> - available only with PVR function

<sup>2</sup> - available only for TVs with DVD player

## TV buttons & Source menu

<b>Vol+</b>	Volume up and menu right
<b>Vol-</b>	Volume down and menu left
<b>CH+</b>	Programme/Channel up and menu up
<b>CH-</b>	Programme/Channel down and menu down
<b>MENU</b>	Displays Menu/OSD
<b>SOURCE</b>	Displays the input source menu
<b>STANDBY</b>	Standby Power On/Off
<b>EJECT*</b>	To EJECT the disc
<b>PLAY/</b>	To play/pause
<b>PAUSE*</b>	

\* - Only for models with DVD-Player

## Choosing Mode Input/Source

To switch between the different input/connections.

### a) Using the buttons on the remote control:











1. Press [SOURCE/ AV] - The source menu will appear.
2. Press [▼] or [▲] to select the input you require.
3. Press [OK].

### b) Using the buttons on the Television:

1. Press [SOURCE].
2. Scroll up / down using CH+ / CH- buttons to the input/source you require.
3. Press Vol+ to change input/source to the one selected.

## Connections

Please see the table for connector types for different models available on the page 94.

	<b>USB</b> USB-Input 1
	<b>HDMI 1, 2 in</b> HDMI-Input 1, 2
	<b>Mini AV</b> Video Input & Component / Video audio input
	<b>Mini YPbPr</b> Mini Component HD Input
	<b>SCART</b> SCART-Input
	<b>CI Card IN</b> CI input
	<b>RF In</b> RF / TV Aerial Input
	<b>Sat In*</b> Satellite Input
	<b>Digital Optical Audio Out</b> Digital optical output
	<b>HEADPHONES</b> 3.5mm Headphone output

\* - Only on supported devices

## TV Menu navigation

To access this menu, press [MENU] button on the remote control. To enter a menu press [OK]. If you wish to make changes to any of the default settings, use the scroll (▲/▼/◀/▶) buttons. To confirm any settings press [OK] button. To exit this menu at anytime, press [EXIT] button.

## Channel

**Auto Tuning** - Allows you to retune the television for all digital channels, digital radio stations and analogue channels.

**Analogue Manual Tuning** - Allows you to manually tune your analogue signal.

**Digital Manual Tuning** - Allows you to manually tune your digital signal.

**Channel Edit** - Allows you to delete, skip and add favourite channels.

- **Red Button** - delete selected channel.
- **Green Button** - rename selected channel.
- **Yellow Button** - Move selected channel. Go with cursor to channel, which you wish to move to different position, then press YELLOW button. Now move selected channel with UP/ DOWN arrow to desired position and press YELLOW button again to confirm its new position in channel list.
- **Blue Button** - Skip selected channel. Channels selected to Skip will not be displayed while pressing CH+ or CH- buttons.

**Schedule List** - Lists your programme reminders.

**Signal Information** - Information about DVB signal.

**CI Information** - Pay per view services require a "smartcard" to be inserted into the TV. If you subscribe to a pay per view service the provider will issue you with a "CAM" and a "smartcard". The CAM can then be inserted into the COMMON INTERFACE PORT (CI Card In).

**Satellite Setup\*** - This menu is only available in DVB-S2 mode. You can select the type of satellite, your transponder and your LNB type, etc.

\* - Only for models with DVB-S-tuner

## Picture

**Picture Mode** - Choose from the following presets.

- **Standard** - Default settings
- **Dynamic** - Recommended settings for fast moving pictures
- **Mild** - Set to be lighter in colour and less bright
- **Personal** - Lets you manually alter all the settings
- **Eco** - Consume 15% less energy.

**Contrast** - Switch the balance between black and white.

**Brightness** - Increase or decrease the brightness of the picture.

**Colour** - Increases the colour from black and white.

**Tint** - Lets you increase or decrease the level of tint within the picture (for NTSC signal only)

**Sharpness** - Increase or decrease the sharpness of the picture.

**Colour Temperature** - Choose from the following presets.

- **Normal** - Default settings
- **Warm** - Increases red within the picture
- **Cold** - Increases blue within the picture

**Aspect Ratio** - Picture format varies depending on the channel/broadcast.

There are a number of different options to best meet your needs.

- **Auto** - Automatically displays the best picture format.

So the picture is in the correct position. May have black lines at the top/bottom and/or sides.

- **4:3** - Displays the 4:3 picture in its original size.

Side bars are shown to fill the 16:9 screen.

- **16:9** - Fills the screen with a regular 16:9 signal.

- **Zoom 1/2** - The picture is the correct proportion but zoomed in to fill the screen.

- **Dot by Dot (HDMI)** - Will display the picture in its original resolution without any change.

**Noise Reduction** - Filters and reduces the noise (interference) of the picture

## Sound

**Sound Mode** - Choose from the following presets

- **Standard** - Default settings
- **Music** - Emphasises music over voices
- **Movie** - Provides live and full sound for movies
- **Personal** - Selects your personal sound settings
- **Sports** - Emphasises sound for sports

*Tip: Treble and bass levels can only be adjusted when the sound mode 'Personal' is selected.*

**Treble** - To adjust the level of high frequency within the sound.

**Bass** - To adjust the level of low frequency within the sound.

**Balance** - To switch the sound between the left and right speakers.

**Auto Volume Level (AVL)** - When 'on' is selected, the volume will stay at a constant level regardless of input/source.

**DTS TruSurround** - Allows you to turn surround sound effect ON or OFF.

**Digital Output** - This is the digital Audio output.

Choose from the following options:

- **Off** - Off
- **Auto** - Selects the best settings automatically
- **PCM** - Select this option if you are connecting to a Stereo Hi-fi via digital cable (Pulse-code modulation (PCM) is a digital representation of an analogue signal)

**Audio Description** - Additional sound track for visually impaired.

Available only on selected DTV shows.

**AD Volume** - to adjust volume of Audio Description sound track

**Audio Delay (ms)** - Enables the user to adjust sound setting to sync picture and audio for TV speakers.

**SPDIF Delay (ms)** - Enables the user to adjust sound setting to sync picture and audio for external speakers connected via digital audio output.

**AudioTrack** - allows you to choose different audio/

language for Digital TV or media.

## Time

**Clock** - Set the date and time. Date and time is set up automatically in DVB mode.

**Off Time** - Allows you to set a specific time for your TV to turn off.

**On Time** - Allows you to set a specific time for your TV to turn on, the channel it will then display, the source it will be on and also the volume. This function can then be toggled to repeat every day or a certain day.

**Time Zone** - Change your current time zone.

**Sleep Timer** - Lets you set the sleep timer so the television automatically switches off after a set amount of time.

**Auto standby** - Adjustment for the auto standby in

hourly increments: Off -> 3h -> 4h -> 5h.

**OSD Timer** - Lets you adjust the amount of time the On

Screen Menu stays on the screen before disappearing.

## Lock

**System Lock** - Allows you to lock or unlock the menu. You will be asked to enter a 4 digit password. Use the ◀ button to quit the password input. Use the ▶ button to clear. Default password is 0000.

**Set Password** - Change the default password.

**Channel lock** - Lock specific TV channels.

**Parental Guidance** - Lock TV channels based on age restriction.

**Key Lock** - Lock the TV buttons.

- **Off** - All TV buttons are unlocked

- **Full** - All TV buttons are locked

## Settings

**Language** - Allows you to change the language of the menu.

**Audio Languages** - Allows you to change audio language on selected DVB channels.

**Subtitle Language** - Allows you to change subtitles language on selected DVB channels.

**Hearing Impaired** - If signal provides support for the hearing impaired, the subtitles can be played by pressing the "Subtitle". If you set Hearing Impaired ON and switch to a channel with supports for hearing impaired subtitles will be activated automatically.

**LED Status** - Allows the user to switch the LED Power indicator light ON or OFF, when the TV is being operated. (When this option is set to OFF the LED Power indicator light will flash when the remote control is used).

**Blue Screen** - Changes the background when there is no input between transparent and a blue background (Only available on some sources).

**PVR File System** - PVR Recording options

- **Select disk** - Select USB port and disk partition

- **TimeShift Size** - Set size time of shift buffer.

- **Format Start** - You can format connected USB

- storage device to FAT 32 file system.

**WARNING: ALL DATA ON THE USB DEVICE WILL BE DELETED**

- **Speed check** - Tests write speed of connected USB storage devices.

**First Time Installation** - Starts the first time installation.

**Reset TV** - This resets the menus to factory settings.

**Software Update (USB)** - From time to time we may release new firmware to improve the operation of the television (available to download). This menu lets you install the new software/firmware onto the television. Further details of how to do this will be issued with the firmware. Contact the helpline or refer to the 'www.sharp.eu/av' website.

**WARNING: Do not turn off the TV's power until the upgrade is complete!**

**HDMI CEC\*** - Allows you to operate devices

connected via HDMI with TV remote control.

- **Auto standby** - Automatically turn on/

- off connected devices via HDMI CEC

- **Device list** - Allows you to access devices menu and operate the menu using TV remote control.

- **HDMI ARC** - Sends audio signal from terrestrial/satellite broadcast via HDMI to the AV receiver without using any additional audio cables, this functions is available only on HDMI 1 output.

**Version Info** - shows version of TV software

**Store Mode\*\*** - switch ON/OFF shop demonstration mode

\* - **HDMI CEC must be supported by connected device.**

\*\* - **available only if store mode was selected during first time installation**

## 7 Day TV Guide

TV Guide is available in Digital TV mode. It provides information about forthcoming programmes (where supported by the Digital channel). You can view the start and end time of all programmes and on all channels for the next 7 days and set reminders.

1. Press **[TV GUIDE]**. The following 7 Day TV Guide will appear.

2. Navigate through the menu using ▲/▼/◀/▶.

**You can now:**

Record selected TV channel and TV show by pressing the RED button.\*

Set a reminder by pressing GREEN.

View a previous day by pressing YELLOW.

View the next day by pressing BLUE. **[INFO]** shows detailed information about the selected post



3. Press [EXIT] to exit the 7 day TV Guide.

\* - **only for models with recording function**

## USB mode / Media player

USB mode offers playback of various different types of content that you have saved on your USB Memory Stick. On switching to USB source the USB mode menu screen will appear. The content will be divided into Photo, Music, Movie and Text based on file type.

1. You can navigate through the menus using the scroll ▲/▼/◀/▶ buttons. To confirm the item you wish to play/view press [OK] button.
2. Select the drive you require. (If your drive only has 1 partition you will only see 1 item).
3. You can now access the item. Press OK to view.
4. While viewing you may control the item playback modes by using the remote control buttons or by invoking playback navigation menu and selecting on-screen buttons ▲/▼/◀/▶ and [OK]

**NOTE:** *USB extension cables are not recommended as they can cause a reduction in picture/audio quality and stoppages during play back of USB content.*

## USB Record - Digital mode\*

Built into this television is a USB record facility. This function is available in Digital mode when used in conjunction with a compatible USB memory stick or USB Hard drive. The benefits of this are as follows:

- Pause live TV and then playback, fast forward and rewind (up to live TV).
  - One button record, if you decide you want to record the current programme.
  - Easy programmable recording from the 7 day TV Guide
- Due to the nature of the product, it is necessary to use a high speed USB memory stick (as the TV reads from and writes to the memory stick at the same time, some memory sticks may not be suitable).

Minimum Specification - USB Memory Stick

- **Read Speed** - 20 MB/s (Mega Byte Per Second)
- **Write Speed** - 6 MB/s (Mega Byte Per Second)

### Pause Live TV (Time Shift)\*

Pausing Live TV is very simple.

- Press the play/pause button and the television will pause and the live content will be recorded. To resume watching press play/pause again.
- Press fast forward to go forward in a recording (i.e. to skip adverts).
- Press fast rewind to go back in a recording (i.e. if you fast forwarded too far).

**TIP:** *When you switch the TV to standby or change channel the Time Shift memory is wiped. To restart time shift you must press play/pause button.*

### One Button Record

At any point in time you may decide to record the current channel that you are watching. To do this you need to press the [REC] button.

**TIP:** *This television contains one TV tuner, therefore it can only record the channel you are watching or record one channel while the television is in standby mode.*

**NOTE:** *USB record function is only available in Digital TV mode. Due to copyright laws and illegal copying/recording it is not possible to record to/from any other input/output source.*

\* - **only for devices with built in PVR function**

## DVD Menu\*

To access this menu, press [D. MENU] button on the remote control. If you wish to make changes to any of the default settings, use the scroll (▲/▼/◀/▶) buttons. To confirm any settings press [OK] button. To exit this menu at any time, press [EXIT] button.

### General Setup Page

**TV Display** - Choose from the following options 4:3

**PanScan** - PS Traditional picture format

**4:3 LetterBox** - LB Traditional picture which has been adapted for widescreen

**Wide** - Widescreen picture format

**OSD Language** - Select desired language

### Audio Setup Page

**Speaker Setup** - Choose from the following options

**LT/RT** - Set LT/RT Sound

**Stereo** - Set Stereo Sound

### Dolby Digital Page

Dual Mono

**Stereo** - Outputs 2 channels of sound both left and right

**Mono L** - Outputs left side sound

**Mono R** - Outputs right side sound

**Mix Mono** - Outputs a single channel of sound but mix between right and left

**Dynamic Range** - This is the difference between the quietest and loudest sounds. This setting works only with DVD discs recorded in Dolby digital.

### Preference Page

**TV Type** - Choose from the following options

**NTSC** - Normally used for discs from North America, Japan etc

**PAL** - The standard for discs from UK/Europe, most of Asia, Australia etc

**Multi** - For both NTSC and PAL

**Default** - This option allows you reset all DVD settings to factory settings.

\* - **only for devices with built in DVD Player**

## Product fiche

Trademark	SHARP					
Model	LC-22CFF4011E LC-22CFF4011ES LC-22CFF4011EW	LC-22DFF4011E LC-22DFF4011ES LC-22DFF4011EW	LC-22CFF4012E LC-22CFF4012ES LC-22CFF4012EW	LC-24CHF4011E LC-24CHF4011ES LC-24CHF4011EW	LC-24DHF4011E LC-24DHF4011ES LC-24DHF4011EW	LC-24CHF4012E LC-24CHF4012ES LC-24CHF4012EW
Energy efficiency class	A			A		
Visible screen size (diagonal)	22" / 55cm			24" / 60cm		
On-mode power consumption	20,0 W			25,0 W		
Annual energy consumption *	30 kWh			37 kWh		
Standby power consumption **	<0,50 W			<0,50 W		
Off mode power consumption	N/A					
Screen resolution	1920 (H) x 1080 (V)			1366 (H) x 768 (V)		

\* - Energy consumption XYZ kWh per year, based on the power consumption of the television operating 4 hours per day for 365 days. The actual energy consumption will depend on how the television is used.

\*\* - when the TV is turned off with the remote control and no function is active

## Compatible files in USB Mode

Media	File Ext.	Codec		Remark
		Video	Audio	
Movie	.mpg	MPEG-1, MPEG-2	MP3, AAC, PCM, DTS, AC3	Max Resolution: 1920x1080 Max Data rate: 40 Mbps
	.avi	Xvid, MJPEG, MPEG-4 SP/ASP, H.263/H.264		Max Resolution: 1920x1080 Max Data rate: 20 Mbps
	.ts	MPEG-2, H.264, H.265/HEVC		
	".mov/ .mkv"	MPEG-4 SP/ASP, H.263/H.264, H.265/HEVC		
	.dat	MPEG-1		
	.mp4	MPEG-4 SP/ASP, H.263/H.264, H.265/HEVC		
		MPEG-1, MPEG-2		
	.vob	MPEG-2	Max Resolution: 720x576 Max Data rate: 40 Mbps	
Music	.mp3	-	MP3	Sample Rate 8K-48KHz Bit rate: 32K - 320Kbps Channel: Mono/Stereo
	".m4a/ .aac"	-	AAC	Sample Rate 16K-48KHz Bit rate: 32K ~ 442Kbps Channel: Mono/Stereo
Photo	".jpg/ .jpeg"	Progressive JPEG		Max Resolution: 1024x768
		Baseline JPEG		Max Resolution: 15360x8640
	.bmp	BMP		Max Resolution: 9600x6400 Pixel Depth 1/4/8/16/24/32 bpp
		Non-Interlaced		Max Resolution: 9600x6400
		Interlaced		Max Resolution: 1280x800



## Ważne środki bezpieczeństwa



**Proszę zapoznać się z niniejszymi instrukcjami bezpieczeństwa i wziąć pod uwagę poniższe ostrzeżenia zanim urządzenie zostanie uruchomione:**

**Żeby zapobiec pożarowi, zawsze trzymaj świece i inne źródła otwartego ognia z daleka od urządzenia.**



- Telewizor o wadze większej niż 20 kg musi być podnoszony i przenoszony przynajmniej przez dwie osoby.
- Niniejszy telewizor nie posiada żadnych części, które może naprawiać użytkownik. W przypadku wystąpienia usterki skontaktuj się z producentem lub autoryzowanym serwisem. Styczność z niektórymi elementami wewnątrz obudowy może stanowić zagrożenie dla życia. Gwarancja nie obejmuje usterek wywołanych naprawami wykonywanymi przez strony trzecie.
- Nie demontuj tylnej części urządzenia.
- Urządzenie jest przeznaczone do odbioru i odtwarzania wideo i dźwięku. Wszelkie inne wykorzystanie jest ściśle zabronione.
- Nie wystawiaj telewizora na działanie kapiących lub rozpryskiwanych cieczy.
- Aby odłączyć telewizor od sieci elektrycznej, odłącz wtyczkę z gniazda zasilającego.
- Jeśli kabel zasilający zostanie uszkodzony, należy go wymienić u producenta, w serwisie lub u innej wykwalifikowanej osoby, żeby ochronić się przed zagrożeniem.
- Idealna odległość do oglądania telewizora jest równa mniej więcej pięciokrotnej długości przekątnej ekranu. Odbicia innych źródeł światła od ekranu mogą pogorszyć jakość obrazu.
- Zapewnij odpowiednią wentylację telewizora i nie umieszczaj go blisko innych urządzeń i mebli.
- Zainstaluj urządzenie przynajmniej 5 cm od ściany, żeby zapewnić przepływ powietrza.
- Upewnij się, że otwory wentylacyjne nie są zablokowane przedmiotami, takimi jak gazety, ściereki, zasłony itp.
- Telewizor jest przeznaczony do użycia w klimacie umiarkowanym.
- Telewizor jest przeznaczony wyłącznie do pracy w suchym miejscu. Gdy używasz telewizora na zewnątrz, upewnij się, że jest zabezpieczony przed wilgocią (deszcz, chlapiąca woda). Nigdy nie wystawiaj urządzenia na działanie wilgoci.
- Nie stawiaj żadnych przedmiotów ani zbiorników z płynami, takich jak wazon itp. na telewizorze. Mogą one zostać potrącone, zagrażając bezpieczeństwu elektrycznemu. Ustaw telewizor na płaskiej i stabilnej powierzchni. Nie umieszczaj przedmiotów, takich jak gazety, koce itp. na telewizorze lub pod nim.
- Upewnij się, że urządzenie nie stoi na kablach zasilających, ponieważ mogłyby one ulec uszkodzeniu. Telefony komórkowe i inne urządzenia, takie jak adapter sieci WLAN, kamery monitoringu przesyłające sygnał bezprzewodowo itp., mogą powodować zakłócenia elektromagnetyczne, więc nie należy ich umieszczać w pobliżu urządzenia.
- Nie umieszczaj urządzenia w pobliżu elementów grzewczych lub w miejscach narażonych na bezpośrednie działanie światła słonecznego, ponieważ ma to negatywny wpływ na chłodzenie urządzenia. Zatrzymywanie ciepła jest niebezpieczne i może poważnie zmniejszyć żywotność

urządzenia. Żeby zapewnić bezpieczeństwo, poprosz wykwalifikowaną osobę o usunięcie brudu z urządzenia.

- Postaraj się zapobiec uszkodzeniu kabli zasilających lub zasilacza. Urządzenie może być podłączane wyłącznie do dostarczonego kabla zasilającego/zasilacza.
- Burze stanowią niebezpieczeństwo dla wszystkich urządzeń elektrycznych. Jeśli kabel lub przewody antenowe zostaną trafione piorunem, urządzenie może zostać uszkodzone, nawet gdy jest wyłączone. Przed nadejściem burzy należy odłączyć od urządzenia wszystkie przewody i złącza.
- Przy czyszczeniu ekranu urządzenia używaj wyłącznie wilgotnej i miękkiej ściereczki. Używaj tylko czystej wody bez detergentów, a zwłaszcza bez rozpuszczalników.
- Ustaw telewizor w pobliżu ściany, żeby nie spadł w przypadku popchnięcia.
- **OSTRZEŻENIE** - W żadnym wypadku nie stawiaj telewizora na niestabilnym podłożu. Telewizor mógłby upaść, powodując poważne obrażenia lub śmierć. Wielu obrażeniem, w szczególności u dzieci, można zapobiec, podejmując proste środki zaradcze, takie jak:
  - Używać wyłącznie szafek lub podstaw zalecanych przez producenta telewizora.
  - Używać wyłącznie mebli, które mogą stanowić bezpieczną podstawę dla telewizora.
  - Upewnić się, że telewizor nie wystaje poza krawędź mebla, na którym stoi.
  - Nie stawiać telewizora na wysokich meblach (na przykład regałach, kredensach) bez przymocowania zarówno mebla jak i telewizora do stabilnej podstawy.
  - Nie umieszczać telewizora na obrusie ani innych tkaninach ułożonych między telewizorem a meblem, na którym stoi.
  - Pouczyć dzieci o niebezpieczeństwach związanych ze wspinaniem się na meble w celu osiągnięcia telewizora lub jego elementów sterujących.
  - Upewnić się, że dzieci nie wspinają się ani nie wieszają na telewizorze.
  - Jeśli telewizor jest przechowywany i przenoszony, należy wziąć pod uwagę te same środki ostrożności.
- Instrukcje przedstawione poniżej opisują bezpieczniejszy sposób montażu telewizora poprzez zamocowanie go do ściany, co chroni go przed upadkiem do przodu i spowodowaniem obrażeń i szkód.
- Ta metoda jest również użyteczna, gdy telewizor stoi na szklanej powierzchni lub gdy nie chcesz przykręcać niczego do mebli.
- Przy instalacji tego typu potrzebny będzie pas mocujący.
  - A) Używając jednego/obu górnych otworów montażowych i śrub (śruby znajdują się już w otworach montażowych) przypnij jeden koniec pasa do telewizora.
  - B) Zamocuj drugi koniec do ściany.
- Oprogramowanie telewizora i układ menu ekranowego mogą ulec zmianie bez powiadomienia.

### Ostrzeżenie:

- Nigdy nie podłączaj żadnych zewnętrznych urządzeń do pracującego telewizora. Wyłącz nie tylko telewizor, ale również podłączone urządzenia! Włóż wtyczkę do gniazda w ścianie po podłączeniu urządzeń zewnętrznych i anteny!
- Zawsze upewnij się, że masz swobodny dostęp do wtyczki telewizora.
- Urządzenie nie jest przeznaczone do wykorzystania w miejscu pracy wyposażonym w monitory.
- Częste korzystanie ze słuchawek z ustawionym wysokim poziomem głośności może spowodować nieodwracalne uszkodzenia słuchu.
- Zapewnij przyjazną środowisku utylizację urządzenia i elementów - wyłącznie z bateriami. W razie wątpliwości skontaktuj się z lokalnymi władzami, żeby uzyskać informację na temat recyklingu.
- Instalując urządzenie nie zapomnij, że powierzchnie mebli są pokryte różnymi lakierami, plastikiem itp. lub mogą być wypolerowane. Substancje chemiczne zawarte w tych produktach mogą wchodzić w reakcję z podstawą telewizora. Może to spowodować przywarcie materiału do powierzchni mebli, co utrudni przesunięcie, a nawet je unieżliwi.
- Ekran telewizora został wyprodukowany w najwyższej jakości warunkach i został kilkakrotnie szczegółowo sprawdzony pod kątem wadliwych pikseli. Ze względu na charakter technologiczny procesu produkcyjnego

nie jest możliwe wyeliminowanie małej liczby wadliwych punktów do ekranie (nawet przy zachowaniu maksymalnej dbałości podczas produkcji). Te wadliwe piksele nie są uważane za wadliwe w znaczeniu gwarancyjnym, jeśli ich liczba nie jest większa niż limity określone przez normę DIN.

- Producent nie ponosi odpowiedzialności ani nie jest zobowiązany do rozstrzygnięcia kwestii obsługi klienta związanych z treściami bądź usługami osób trzecich. Wszelkie pytania, komentarze lub zapytania o usługi związane z treściami lub usługami osób trzecich powinny być kierowane bezpośrednio do odpowiedniego dostawcy treści lub usług.
- Istnieje wiele powodów, dla których użytkownik może nie być w stanie uzyskać dostępu do usług ze swojego urządzenia, niezwiązanych z samym urządzeniem, w tym między innymi awaria zasilania lub połączenia internetowego czy nieprawidłowa konfiguracja urządzenia. Firma Universal Media Corporation, jej dyrektorzy, urzędnicy, pracownicy, pełnomocnicy, wykonawcy i jednostki stowarzyszone nie ponoszą odpowiedzialności przed użytkownikiem ani osobą trzecią w przypadku wspomnianych awarii lub przestojów, niezależnie od powodów awarii oraz tego, czy można było jej uniknąć.
- Wszelkie treści i usługi osób trzecich dostępne na niniejszym urządzeniu są świadczone użytkownikowi w ich bieżącym stanie oraz w miarę dostępności; Universal Media Corporation i jej spółki stowarzyszone nie składają użytkownikowi żadnych oświadczeń ani zapewnień, wyraźnych ani dorozumianych, w tym między innymi, choć nie wyłącznie, nie udzielają gwarancji przydatności handlowej, nienaruszalności praw i przydatności do określonego celu ani gwarancji adekwatności, dostępności, dokładności, kompletności, bezpieczeństwa, własności, użyteczności, braku zaniedbania czy bezbłędnego lub nieprzerwanego działania lub użytkowania treści i usług świadczonych użytkownikowi przez osoby trzecie, a także nie gwarantują, że takie treści lub usługi będą zgodne z wymaganiami i oczekiwaniami użytkownika.
- Universal Media Corporation nie jest pośrednikiem i nie ponosi odpowiedzialności za działania i zaniechania dostawców treści i usług osób trzecich ani za żaden aspekt treści i usług takich dostawców.
- Universal Media Corporation i/lub jej spółki stowarzyszone w żadnym wypadku nie będą odpowiedzialne przed użytkownikiem ani osobą trzecią za żadne szkody bezpośrednie, pośrednie, szczególne, karne, wynikające lub inne, niezależnie od tego, czy podstawą odpowiedzialności jest umowa, delikt, zaniedbanie, naruszenie zasad gwarancji, odpowiedzialność bezpośrednia czy inna oraz bez względu na to, czy Universal Media Corporation i/lub jej spółki stowarzyszone zostały poinformowane o możliwości wystąpienia takich szkód.

## Ważne informacje dotyczące użycia gier wideo, komputerów, napisów i innych źródeł stałych obrazów.

- Dłuższe wyświetlanie materiałów ze stałym obrazem może spowodować pozostanie "obrazu resztkowego" na ekranie LCD (czasami nieprawidłowo nazywanego "wypaleniem na ekranie"). Ten obraz resztkowy będzie stale widoczny w tle. Jest to uszkodzenie nieodwracalne. Można uniknąć takiego uszkodzenia postępując zgodnie z poniższymi instrukcjami:
- Zmniejsz jasność/kontrast do minimalnego poziomu, który jest odpowiedni do oglądania.
- Nie wyświetlaj stałego obrazu przez dłuższy czas. Unikaj wyświetlania:
  - » Tabel i czasu z telegazety
  - » Menu telewizora/DVD, np. zawartości DVD
  - » W trybie „Pauza” (wstrzymanie): Nie używaj tego trybu przez długi czas, np. podczas oglądania DVD lub filmów.
  - » Wyłącz urządzenie, jeśli go nie używasz.

## Baterie

- Zachowaj prawidłową polaryzację, gdy montujesz baterie.
- Nie wystawiaj baterii na działanie wysokich temperatur i nie umieszczaj ich w miejscach, których temperatura może gwałtownie wzrosnąć, np. w pobliżu ognia lub w bezpośrednim świetle słonecznym.



Cd

- Nie wystawiaj baterii na działanie nadmiernego ciepła, nie wrzucaj ich do ognia, nie rozmontowuj i nie próbuj ładować zwykłych baterii. Mogłyby wycieć lub eksplodować.
  - » Nigdy nie stosuj jednocześnie różnych baterii i nie łącz baterii nowych ze starymi.
  - » Utylizuj baterie w sposób przyjazny dla środowiska.
  - » Większość państw UE posiada przepisy regulujące usuwanie baterii.

## Utylizacja

- Nie wyrzucaj niniejszego telewizora do niesortowanych śmieci z gospodarstwa domowego. Oddaj go do wyznaczonego punktu odbioru w celu przetworzenia zgodnie z przepisami WEEE. W ten sposób oszczędzasz zasoby naturalne i chronisz środowisko. Więcej informacji możesz uzyskać od sprzedawcy lub lokalnych władz.



## Deklaracja zgodności:

- Universal Media Corporation s.r.o. niniejszym oświadcza, że ten telewizor LED spełnia zasadnicze wymagania oraz inne odnośne normy określone w dyrektywie RoHS 2002/95/EC. <http://www.sharp.eu/av/documents-of-conformity>

## Znaki handlowe

- Nazwy HDMI i HDMI High-Definition Multimedia Interface oraz logo HDMI są znakami towarowymi lub zarejestrowanymi znakami towarowymi HDMI Licensing, LLC w Stanach Zjednoczonych i innych krajach.
- Logo "HD TV" jest znakiem handlowym firmy DIGITALEUROPE.
- Logo "HD TV 1080p" jest znakiem handlowym firmy DIGITALEUROPE.
- Logo DVB jest zarejestrowanym znakiem handlowym projektu Digital Video Broadcasting - DVB.
- Wyprodukowano na licencji Dolby Laboratories. Dolby, Dolby Audio i symbol z podwójnym D są znakami towarowymi firmy Dolby Laboratories.
- Informacje dotyczące patentów DTS można znaleźć na stronie <http://patents.dts.com>. Wyprodukowano na licencji DTS Licensing Limited. DTS, symbol oraz DTS razem z symbolem są zarejestrowanymi znakami towarowymi, DTS TruSurround i DTS 2.0+Digital Out są znakami handlowymi DTS, Inc. © DTS, Inc. All Rights Reserved.

## Zawartość opakowania

### Zestaw zawiera następujące elementy:

• 1x telewizor	• 1x kabel RF
• 1x pilot zdalnego sterowania	• 1x zestaw do instalacji podstawy telewizora
• 2x bateria AAA	• 1x instrukcja obsługi
• 1x Przewód-przejsiówka Mini Composit	• 1x Przewód-przejsiówka Mini Component

## Montaż podstawy

Proszę postępować zgodnie z instrukcją z ostatniej strony niniejszej instrukcji.

## Przed uruchomieniem - początkowa konfiguracja

- Przy pomocy dostarczonego kabla RF podłącz telewizor do gniazda antenowego w ścianie. Podłącz kabel zasilający do gniazda elektrycznego.
- Dostarczone baterie wkładamy do pilota i włączamy TV naciskając przycisk Standby.
- Zostanie wyświetlony ekranem **Pierwsza instalacja**. Jeśli nie pojawi się, naciśnij na pilocie [MENU] i 8-8-8-8, a wyświetli się menu. Jeśli chcesz dokonać zmian w ustawieniach domyślnych, użyj przycisków przewijania **▲/▼/◀/▶**. Żeby w dowolnym momencie wyjść z tego menu, naciśnij przycisk [EXIT].
- Proszę skonfigurować żądane ustawienia na ekranie PIERWSZA INSTALACJA.**

**Antena DVB** - Możesz wybrać między telewizją naziemną (DVB-T), kablową (DVB-C) i satelitarną (DVB-S)\*.

**Język** - Ustaw język menu telewizora.

**Kraj** - Ustaw żądany kraj.

**Tryb strojenia** - Wybierz czy chcesz stroić tylko kanały cyfrowe (DTV), analogowe (ATV), czy wszystkie (DTV + ATV)

**Otoczenie** - Wybierz lokalizację telewizora. Przy wykorzystaniu w domu proszę wybrać Tryb Domowy. Przy demonstracji w sklepie, proszę wybrać Tryb Sklepowy.

**Sortowanie po LCN** - Ustaw opcję LCN na Włącz, jeśli chcesz ustawić kanały według preferencji dostawcy (dotyczy tylko kanałów DVB-T i DVB-C).

- Naciśnij przycisk [OK], żeby rozpocząć proces strojenia.**

- Opcjonalne ustawienia kanału DVB-C:**

Pozostaw wszystkie domyślne ustawienia zgodnie z zaleceniami. *Jeśli kanały DVB-C nie zostaną znalezione, skontaktuj się ze swoim dostawcą sieci w celu uzyskania prawidłowego "ID sieci". Następnie przeprowadź nowe wyszukiwanie. Naciśnij [MENU], wybierz pozycję "ID sieci" i wprowadź identyfikator sieci.*

- Opcjonalne ustawienia kanału DVB-S2\*:**

Wybierz "Satelita" w sekcji "Antena DVB" menu opcjonalnych ustawień kanału. Możesz tutaj dokonać wyboru między różnymi satelitami. Po zakończeniu wyboru lista kanałów dla satelity będzie dostępna do zaimportowania do systemu telewizora.

**Potwierdź przyciskiem [OK] na pilocie, żeby rozpocząć skanowanie.**

**WSKAZÓWKA:** Jeśli brakuje kanałów, wynika to prawdopodobnie z siły sygnału. Rozważ podłączenie

wzmacniacza sygnału lub przestrojenie telewizora.

\* - Dostępny tylko dla telewizorów z tunerem DVB-S

## Pilot zdalnego sterowania

- STANDBY** – Włącza i wyłącza telewizor.
- MUTE** – Wycisza dźwięk.
- DTV** – Przełącza na źródło telewizyjny cyfrowej.
- RADIO** – Przełącza między telewizorem a radiem w trybie cyfrowym.
- USB** – Przełącza na źródło USB.
- DVD** – DVD<sup>2</sup> – Przełącza do trybu DVD
- 0 – 9** – Wybór kanałów telewizyjnych.
- TV GUIDE** – Otwiera 7-dniowy program telewizyjny (tryb cyfrowy DVB).
- ↶** – Powraca do poprzednio oglądanego kanału.
- VOL ▲/▼** – Zwiększa/zmniejsza głośność.
- S.MODE** – Ustawienia dźwięku.
- P.MODE** – Ustawienia obrazu.
- FAV** – Wyświetla menu Ulubione.
- CH ▲/▼** – Przełącza na następny lub poprzedni oglądany kanał.
- (▲/▼/◀/▶/OK)** – Pozwala poruszać się po menu ekranowym i regulować ustawienia.
- MENU** – Wyświetla menu ekranowe.
- EXIT** – Wychodzi ze wszystkich menu.
- SOURCE** – Wybiera wejścia/źródła.
- INFO** – Naciśnij jeden raz, żeby uzyskać informacje o bieżącym/następnym kanale. Naciśnij dwa razy, żeby uzyskać informacje o bieżącym programie.
- ASPECT** – Przełącza między różnymi formatami obrazu.
- SLEEP** – Włącza opcje wyłącznika czasowego.
- AUDIO** – Zmienia język dźwięku (jeśli jest dostępne).
- SUBTITLE** – Zmienia język napisów (jeśli są dostępne).
- TEXT** – Tryb telegazety - Wchodzi w tryb telegazety.
- TEXT HOLD** – Tryb telegazety - Zatrzymuje aktualnie wyświetlaną stronę.
- TEXT/ DVD ZOOM<sup>2</sup>** – Tryb DVD - Tryb teletekstu - Powiększanie
- DISPLAY** – Wyłącza ekran podczas słuchania tylko muzyki np. z radia.
- Rec<sup>1</sup> / DVD MENU<sup>2</sup>** – Nagranie PVR. / Tryb DVD - Wyświetlanie menu płyty DVD
- Rec List<sup>1</sup> / DVD SETUP<sup>2</sup>** – Otwiera listę nagrań. / Tryb DVD - Wyświetlenie menu ustawień płyty DVD
- ◀** – Cofnięcie bieżącego rozdziału.
- ▶** – Przejdź do następnego rozdziału
- /▲** – Zatrzymanie odtwarzania (pauza) / Wysunięcie płyty naciśnij/ przytrzymaj przycisk przez 4 sekundy.
- ◀** – Szybkie przewijanie do przodu.
- ▶** – Szybkie przewijanie do tyłu.
- ||** – Odtwarzanie/pauza
- KOLOROWE PRZYCISKI** – Dodatkowe funkcje telegazety i menu ekranowego
- GOTO<sup>2</sup> – Tryb DVD** – Przejdź do wybranego rozdziału
- A-B<sup>2</sup> – Tryb DVD** – Naciśnij jeden raz, żeby wybrać punkt w czasie odtwarzania, naciśnij ponownie powrócić do wybranego punktu
- ANGLE<sup>2</sup> – Tryb DVD** – Wybierz obserwację sceny odtwarzanej z płyty DVD w innym ujęciu (pod innym kątem - jeśli taka funkcja jest dostępna)
- REPEAT<sup>2</sup> – Tryb DVD** - Tryb USB - Odtwarzanie cykliczne

<sup>1</sup> - dostępne tylko dla funkcji PVR

<sup>2</sup> - Dostępne wyłącznie w telewizorach z odtwarzaczem DVD

## Przyciski telewizora

- Vol+** Zwiększenie głośności i przejście w menu w prawo
- Vol-** Zmniejszenie głośności i przejście w menu w lewo
- CH+** Następny program/kanal i przejście w menu do góry
- CH-** Poprzedni program/kanal i przejście w menu w dół

**MENU** Wyświetla menu/menu ekranowe

**SOURCE** Wyświetla menu źródła wejściowego

**STANDBY** Włączenie/wyłączenie trybu czuwania

**EJECT\*** Wysunięcie płyty

**PLAY/** Odtwarzanie/pauza

**PAUSE\***

\* - Dotyczy wyłącznie modeli z odtwarzaczem DVD

## Wybór trybu wejścia/źródła

Żeby przełączyć między różnymi wejściami/złączami.

### a. Przy pomocy przycisków pilota:

1. Naciśnij [SOURCE/ AV] - Wyświetli się menu źródła.
2. Przyciskami [▼] i [▲] wybierz żądane wejście.
3. Naciśnij [OK].

### b. Przy pomocy przycisków na telewizorze:

1. Naciśnij [SOURCE].
2. Przewiń w górę/dół przy pomocy przycisków CH+/ CH-, żeby wybrać żądane wejście/źródło.
3. Naciśnij Vol+, żeby zmienić wejście/źródło na wybrane.

## Złącza

Na stronie 94 dostępna jest tabela rodzajów złączy dostępnych dla różnych modeli.



**USB**  
Wejście USB 1



**HDMI 1, 2 in**  
Wejście HDMI 1, 2



**Mini AV**  
Wejście wideo i wejście Component/dźwięku wideo



**Mini YPbPr**  
Wejście Mini Component HD



**SCART**  
Wejście SCART



**CI Card IN**  
Wejście CI



**RF In**  
Wejście RF / anteny telewizyjnej



**Sat In\***  
Wejście satelitarne



**Digital Optical Audio Out**  
Cyfrowe wyjście optyczne



**HEADPHONES**  
Wejście słuchawkowe 3,5 mm

\* - Tylko dla obsługiwanych urządzeń

## Poruszanie się po menu telewizora

Żeby uzyskać dostęp do tego menu, naciśnij na pilocie przycisk [MENU]. Żeby wejść do menu, naciśnij [OK]. Jeśli chcesz dokonać zmian w ustawieniach domyślnych, użyj przycisków przewijania (▲/▼/◀/▶). Żeby zatwierdzić dowolne ustawienie, naciśnij przycisk [OK]. Żeby w dowolnym momencie wyjść z tego menu, naciśnij przycisk [EXIT].

## Kanał

**Automatyczne wyszukiwanie** - Pozwala ponownie dobrać wszystkie cyfrowe kanały, cyfrowe stacje radiowe i kanały analogowe.

**Ręczne wyszukiwanie ATV** - Pozwala ręcznie dobrać sygnał analogowy.

**Ręczne wyszukiwanie DTV** - Pozwala ręcznie dobrać sygnał cyfrowy.

**Edycja programów** - Pozwala kasować, pomijać i dodawać ulubione kanały.

- **Przycisk czerwony** - służy do usunięcia wybranego kanału.
- **Przycisk zielony** - umożliwia zmianę nazwy wybranego kanału
- **Przycisk żółty** - służy do przesunięcia wybranego kanału. Ustaw kursor na kanale, który chcesz przesunąć do innej pozycji, a następnie naciśnij przycisk ŻÓŁTY. Przy pomocy strzałek GÓRA/DÓŁ przesuń wybrany kanał na żądaną pozycję i ponownie naciśnij przycisk ŻÓŁTY, aby potwierdzić jego nową pozycję na liście kanałów.
- **Przycisk niebieski** - pomijanie wybranego kanału. Kanały wybrane do pomijania nie zostaną wyświetlone po naciśnięciu przycisku CH+ lub CH-.

**Zaplanowana lista** - Lista przypomnień o programach.

**Informacje o sygnale** - Informacje o sygnale DVB.

**Informacja CI** - Płatne usługi wymagają włożenia do telewizora karty "smartcard". Jeśli zapiszesz się do usługi płatnych programów dostawca wyda Ci kartę "CAM" i "smartcard". Kartę CAM można włożyć do gniazda COMMON INTERFACE PORT (CI Card In).

**Konfiguracja anteny satelitarnej\*** - To menu dostępne jest tylko w trybie DVB-S2. Możesz wybrać typ satelity, transponder, typ LNB, itp.

\* - Tylko dla modeli z tunerem DVB-S

## Obraz

**Ustawienia obrazu** - Dokonaj wyboru z następujących ustawień.

- **Standard** - Ustawienia domyślne
- **Dynamiczny** - Zalecane ustawienie do szybko zmieniających się obrazów
- **Łagodny** - Zalecane ustawienie do szybko zmieniających się obrazów i bardzo jasnych pomieszczeń
- **Personalny** - Pozwala ręcznie zmienić wszystkie ustawienia
- **Eco** - Zużywa o 15% mniej energii.

**Kontrast** - Zwiększa lub zmniejsza kontrast obrazu

**Jasność** - Zwiększa lub zmniejsza jasność obrazu.

**Kolor** - Zwiększa intensywność koloru.

**Odcień** - Pozwala zmniejszyć lub zwiększyć poziom odcieni w obrazie (tylko dla sygnału NTSC).

**Ostrość** - Zwiększa lub zmniejsza ostrość obrazu.

**Temperatura koloru** - Dokonaj wyboru spośród następujących ustawień.

- **Normalna** - Ustawienia domyślne
- **Ciepła** - Zwiększa poziom czerwieni na obrazie
- **Zimna** - Zwiększa poziom niebieskiego na obrazie

**Proporcje obrazu** - Format obrazu różni się w zależności od kanału/rodzaju sygnału. Dostępne są liczne opcje pozwalające najlepiej dopasować obraz, do Twoich potrzeb.

- **Auto** - Automatycznie wyświetlany jest obraz w najlepszym formacie. Obraz jest w prawidłowym położeniu. Mogą być widoczne czarne pasy na górze/dole i/lub po bokach obrazu.

- **4:3** - Wyświetla obraz 4:3 w oryginalnym formacie. Wyświetlają się pasy boczne, żeby wypełnić ekran 16:9.
- **16:9** - Ekran wypełniany jest standardowym sygnałem 16:9.
- **Powiększenie 1/2** - Obraz będzie wyświetlany w prawidłowych proporcjach, ale powiększony, żeby wypełnić ekran.
- **Pixel w pixel (HDMI)** - Oryginalny obraz będzie wyświetlony bez żadnych zmian.

**Redukcja szumu** - filtruje i redukuje szum (zakłócenia) obrazu.

## Dźwięk

**Tryb dźwięku** - Wybierz jedno z poniższych ustawień

- **Standard** - Ustawienia domyślne
- **Muzyka** - Uwypukla muzykę w stosunku do głosu
- **Kino** - Zapewnia żywy i pełny dźwięk w filmach
- **Personalny** - Wybiera Twoje osobiste ustawienia dźwięku
- **Sport** - Uwypukla dźwięk przy sporcie

**WSKAZÓWKI:** *Poziomy tonów wysokich i niskich można wyregulować tylko wtedy, gdy wybrany jest tryb dźwięku 'Personalny'.*

**Wysoki** - Reguluje wysokie częstotliwości dźwięku.

**Bas** - Reguluje niskie częstotliwości dźwięku.

**Balans** - Reguluje balans dźwięku

**Automatyczny poziom głośności** - Gdy jest włączony, głośność pozostanie na tym samym poziomie niezależnie od wejścia/źródła.

**DTS TruSurround** - Pozwala włączyć lub wyłączyć efekt dźwięku dookólnego.

**Wyjście cyfrowe** - Jest to cyfrowe wyjście dźwięku.

Wybierz ustawienie z poniższych opcji:

- **Wyłącz** - Wyłączone
- **Auto** - Automatyczny wybór najlepszych ustawień
- **PCM** - Wybierz tę opcję jeżeli łączysz się ze stereofonicznym sprzętem Hi-fi poprzez kabel cyfrowy (kodowanie dźwięku PCM - Pulse Code Modulation)

**Przełącznik AD** - Dodatkowa ścieżka dźwiękowa dla osób niedowidzących.

Dostępna tylko w wybranych programach telewizji cyfrowej.

**Głośność AD** - Regulacja głośności ścieżki dźwiękowej AD.

**Opóźnienie audio (ms)** - Pozwala użytkownikowi wyregulować synchronizację obrazu i dźwięku dla głośników telewizora.

**Opóźnienie wyj. cyfrowego (ms)** - Pozwala użytkownikowi wyregulować synchronizację obrazu i dźwięku dla zewnętrznych głośników podłączonych poprzez cyfrowe wyjście dźwięku.

**Ścieżka audio** - umożliwia wybór innego sygnału audio/języka przekazu telewizyjnego lub emitowanego z podłączonych źródeł sygnału.

## Czas

**Zegar** - Ustawianie daty i godziny. Data i godzina są automatycznie ustawiane w trybie DVB.

**Godzina wyłączenia** - Pozwala ustawić określony czas wyłączenia telewizora.

**Godzina włączenia** - Pozwala ustawić określony czas włączenia telewizora, kanał, który zostanie wyświetlony, źródło i głośność. Funkcję można przełączyć do powtarzania codziennie lub konkretnego dnia.

**Strefa czasowa** - Zmiana bieżącej strefy czasowej.

**Wyłącznik czasowy** - Pozwala ustawić wyłącznik czasowy, żeby telewizor wyłączył się po określonym czasie.

**Automatyczny tryb czuwania** - Ustawienie automatycznego trybu czuwania ze skokiem godzinnym: Wyłącz -> 3h -> 4h -> 5h.

**Czas OSD** - Pozwala ustawić czas, po którym menu ekranowe zostanie wyłączone.

## Blokada

**Blokada systemowa** - Pozwala zablokować lub odblokować menu.

Zostaniesz poproszony o wprowadzenie 4-cyfrowego hasła. Użyj przycisku ◀, żeby wyjść z trybu wprowadzania hasła. Użyj przycisku ▶, żeby wyczyścić. Domyślne hasło to 0000.

**Ustaw hasło** - Zmiana domyślnego hasła.

**Blokuj program** - Blokada określonych programów.

**Blokada dla dzieci** - Blokada kanałów telewizyjnych na podstawie ograniczeń wiekowych.

**Blokada klawiszy** - Blokada przycisków telewizora.

- **Wyłącz** - Wszystkie przyciski telewizora są odblokowane.
- **Pełna** - Wszystkie przyciski telewizora są zablokowane.

## Ustawienia

**Język** - Pozwala zmienić język menu.

**Język dźwięku** - Pozwala zmienić język dźwięku dla wybranych kanałów DVB.

**Język napisów** - Pozwala zmienić język napisów dla wybranych kanałów DVB.

**Pomoc dla niesłyszących** - Jeśli sygnał zapewnia wsparcie dla niesłyszących, można wyświetlić napisy naciskając przycisk "Subtitle". Jeśli pomoc dla niesłyszących jest włączona i przełączysz telewizor na program obsługujący napisy, zostaną one uaktywnione automatycznie.

**Status LED** - Pozwala użytkownikowi włączyć lub wyłączyć wskaźnik diodowy zasilania, gdy telewizor pracuje. (Gdy ta opcja jest wyłączona, wskaźnik zasilania będzie pulsował, gdy używany jest pilot zdalnego sterowania).

**Niebieski ekran** - Gdy nie ma sygnału wejściowego, zmienia tło między przezroczystym a niebieskim (dostępne tylko dla niektórych źródeł).

**System plików PVR** - Opcje nagrywania PVR

- **Wybierz dysk** - Wybierz gniazdo USB i partycję dysku

- **Rozmiar pliku Timeshift** - Ustaw czas dla bufora przesunięcia czasowego

- **Formatowanie** - Możesz sformatować podłączony dysk USB w systemie plików FAT 32.

- **OSTRZEŻENIE: WSZYSTKIE DANE Z DYSKU**

**USB ZOSTANĄ SKASOWANE**

- **Szybkość** - Testuje prędkość zapisu dla podłączonych dysków USB.

**Pierwsza instalacja** - Uruchamia pierwszą instalację.

**Ustawienia fabryczne** - Resetowanie menu do wartości fabrycznych.

**Aktualizacja oprogramowania (USB)** - Od czasu do czasu możemy wypuszczać nowe wersje oprogramowania firmware usprawniające działanie telewizora (dostępne do pobrania). To menu pozwala zainstalować nowe oprogramowanie/firmware w telewizorze. Szczegółowy opis tej operacji będzie dołączony do oprogramowania firmware. Skontaktuj się z linią pomocy lub zapoznaj się ze stroną [www.sharp.eu/av/](http://www.sharp.eu/av/).

**OSTRZEŻENIE:** *Nie wyłączaj telewizora przed zakończeniem aktualizacji!*

**HDMI CEC\*** - Pozwala sterować urządzeniami podłączonymi

przez HDMI używając pilota od telewizora.

- **Automatyczny tryb czuwania** - Automatycznie włącza/wyłącza podłączone urządzenia poprzez HDMI CEC.

- **Lista urządzeń** - Pozwala uzyskać dostęp do menu urządzeń i obsługiwać menu przy pomocy pilota od telewizora.

- **HDMI ARC** - Wysyła sygnał dźwiękowy z telewizji naziemnej/satelitarnej poprzez HDMI do odbiornika AV bez użycia dodatkowych kabli audio. Te funkcje są dostępne tylko dla wyjścia HDMI 1.

**Informacja o wersji** - Pokazuje wersję oprogramowania telewizora.

**Tryb Sklepowy\*\*** - Włącza/wyłącza sklepowy tryb demonstracyjny.

\* - **HDMI CEC musi być obsługiwany przez podłączone urządzenie.**

\*\* - **Dostępny tylko, jeśli tryb demo został wybrany przy pierwszej**

**instalacji.**



## 7-dniowy program telewizyjny

Program telewizyjny jest dostępny w trybie cyfrowej telewizji. Dostarcza informacje o zbliżających się programach (gdy jest to obsługiwane przez kanał cyfrowy). Możesz zobaczyć czasy rozpoczęcia i zakończenia wszystkich programów oraz wszystkie kanały przez następne 7 dni, a także ustawić przypomnienia.

1. Naciśnij przycisk [TV GUIDE]. Pojawi się następujący program telewizyjny na 7 dni.
2. Poruszaj się po menu przy pomocy przycisków ▲/▼/◀/▶ .  
**Możesz teraz:**  
Nagrać wybrany kanał telewizyjny i program naciskając przycisk CZERWONY.\*  
Ustaw przypomnienie naciskając przycisk ZIELONY.  
Wyświetl poprzedni dzień naciskając przycisk ŻÓŁTY.  
Wyświetl następny dzień naciskając przycisk NIEBIESKI. Przycisk [INFO] wyświetla szczegółowe informacje o wybranej pozycji
3. Naciśnij [EXIT], żeby wyjść z programu telewizyjnego.

\* - **Tylko dla modeli z funkcją nagrywania.**

## Tryb USB / Odtwarzacz multimedialny

Tryb USB pozwala odtwarzać różne typy materiałów, które są zapisane w pamięci USB. Po przełączeniu na źródło USB wyświetli się menu trybu USB. Materiały będą podzielone na Zdjęcia, Muzykę, Filmy i Tekst na podstawie typów plików.

1. Możesz poruszać się po menu używając przycisków przewijania ▲/▼/◀/▶ . Żeby zatwierdzić element, który chcesz odtworzyć/obejrzeć, naciśnij przycisk [OK].
2. Wybierz żądany napęd. (Jeśli dysk posiada tylko jedną partycję, zobaczysz tylko 1 element.)
3. Możesz teraz uzyskać dostęp do elementu. Naciśnij OK, żeby wyświetlić.
4. Podczas oglądania możesz sterować trybami odtwarzania przy pomocy przycisków pilota lub wywołując menu nawigacyjne i wybierając przyciski menu ekranowego ▲/▼/◀/▶ i naciskając [OK].

**UWAGA:** Nie są zalecane przedłużacze kabli USB, ponieważ mogą powodować pogorszenie jakości obrazu/dźwięku oraz przerwy w odtwarzaniu materiałów z pamięci USB.

## Nagrywanie USB - tryb cyfrowy\*

Telewizor posiada wbudowany moduł nagrywania USB. Funkcja jest dostępna w trybie cyfrowym, gdy używana jest w połączeniu z kompatybilną pamięcią USB lub twardym dyskiem USB. Zalety tego rozwiązania są następujące:

- Możliwość zapauzowania nadawanego programu telewizyjnego, szybkie przewijanie do przodu i do tyłu (do aktualnie nadawanego sygnału).
- Nagrywanie jednym przyciskiem, jeśli postanowisz nagrać bieżący program.
- Łatwe programowanie nagrywania przy pomocy 7-dniowego programu telewizyjnego.

Ze względu na charakter produktu konieczne jest użycie pamięci USB o dużej prędkości (ponieważ telewizor jednocześnie zapisuje i odczytuje dane, niektóre pamięci mogą być nieodpowiednie).

Minimalne wymagania - pamięć USB

- **Prędkość odczytu** - 20 MB/s (megabajtów na sekundę)
- **Prędkość zapisu** - 6 MB/s (megabajtów na sekundę)

**Pauzowanie emitowanego programu (przesunięcie czasowe)\***

Pauzowanie emitowanego programu jest bardzo proste.

- Naciśnij przycisk odtwarzania/pauzy, a obraz na telewizorze zostanie zatrzymany i rozpocznie się nagrywanie emitowanego programu. Żeby wznowić oglądanie, naciśnij ponownie przycisk odtwarzania/pauzy. Naciśnij przycisk przewijania do przodu, żeby przejść do dalszej części nagrania (np. pominiąc reklamy).
  - Naciśnij przycisk przewijania do tyłu, żeby cofnąć nagranie (np. jeśli przewinąłeś za daleko).
- WSKAZÓWKA:** Gdy przełączysz telewizor do trybu czuwania lub zmienisz kanał, pamięć przesunięcia czasowego jest kasowana. Żeby wznowić funkcję przesunięcia czasowego, musisz nacisnąć przycisk odtwarzania/pauzy.

## Nagrywanie jednym przyciskiem

W dowolnym momencie możesz nagrać aktualnie oglądany program. Żeby to zrobić, musisz nacisnąć przycisk [REC].

**WSKAZÓWKA:** Opisany telewizor posiada jeden tuner telewizyjny, więc można nagrywać tylko oglądany kanał lub nagrywać jeden kanał, gdy telewizor jest w trybie czuwania.

**UWAGA:** Funkcja nagrywania USB dostępna jest tylko w trybie telewizji cyfrowej. Ze względu na prawa autorskie i nielegalne kopiowanie/nagrywanie, nie jest możliwe nagrywanie na/z innych wejścia/wyjścia.

\* - tylko dla urządzeń z wbudowaną funkcją PVR

## Menu DVD\*

Żeby uzyskać dostęp do tego menu, naciśnij przycisk [D. MENU] na pilocie. Jeśli chcesz wprowadzić zmiany w dowolnym z ustawień domyślnych, użyj przycisków przewijania (▲/▼/◀/▶). Żeby zatwierdzić wybrane ustawienia, naciśnij przycisk [OK]. Żeby zamknąć menu, w dowolnym momencie naciśnij przycisk [EXIT].

## Strona ustawień ogólnych

**Ekran TV** - Wybierz jedną z poniższych opcji 4:3

**PanScan** - Tradycyjny format obrazu PS

**4:3 LetterBox** - Tradycyjny format obrazu LB dostosowany do telewizorów panoramicznych

**Wide** - Obraz panoramiczny

**Język menu** - Wybierz żądany język

## Strona ustawień audio

**Ustawienie głośników** - Dostępne są następujące opcje

**LT/RT** - Ustawienie dźwięku LT/RT

**Stereo** - Ustawienie dźwięku stereo

## Strona Dolby Digital

Tryb Dual Mono

**Stereo** - Emitowane są 2 kanały dźwiękowe: lewy i prawy

**Mono L** - Emitowany jest dźwięk z lewego kanału

**Mono R** - Emitowany jest dźwięk z prawego kanału

**Mix Mono** - Emitowany jest dźwięk jednokanałowy, ale zmiksowany w obu głośnikach

**Zakres dynamiczny** - Określa różnicę między najcichszymi a najgłośniejszymi dźwiękami. To ustawienie działa wyłącznie z płytami nagrzanymi w systemie Dolby Digital.

## Strona preferencji

**Typ TV** - Wybierz spośród poniższych opcji

**NTSC** - System stosowany zazwyczaj w płytach

z Ameryki Północnej, Japonii itp.

**PAL** - System stosowany zazwyczaj w płytach z Wielkiej Brytanii/

Europy, większości krajów azjatyckich, Australii itp.

**Multi** - Obsługa obu systemów: NTSC i PAL

**Domyślne** - Ta opcja pozwala przywrócić wszystkie ustawienia fabryczne DVD.

\* - dotyczy wyłącznie urządzeń z wbudowanym odtwarzaczem DVD

## Karta produktu

Znak towarowy	SHARP					
Model	LC-22CFF4011E LC-22CFF4011ES LC-22CFF4011EW	LC-22DFF4011E LC-22DFF4011ES LC-22DFF4011EW	LC-22CFF4012E LC-22CFF4012ES LC-22CFF4012EW	LC-24CHF4011E LC-24CHF4011ES LC-24CHF4011EW	LC-24DHF4011E LC-24DHF4011ES LC-24DHF4011EW	LC-24CHF4012E LC-24CHF4012ES LC-24CHF4012EW
Klasa wydajności energetycznej	A			A		
Widoczny rozmiar ekranu (przekątna)	22" / 55cm			24" / 60cm		
Zużycie energii w trybie włączenia	20,0 W			25,0 W		
Roczne zużycie energii*	30 kWh			37 kWh		
Zużycie energii w trybie czuwania**	<0,50 W			<0,50 W		
Zużycie energii przy wyłączonym zasilaniu	N/A					
Rozdzielczość ekranu	1920 (H) x 1080 (V)			1366 (H) x 768 (V)		

\* - Pobór energii XYZ kWh rocznie w oparciu o zużycie energii przy pracy 4 godziny dziennie przez 365 dni. Rzeczywiste zużycie energii zależy od wykorzystania telewizora.

\*\* - gdy telewizor jest wyłączony pilotem i żadna funkcja nie jest aktywna

## Pliki kompatybilne w trybie USB

Materiały	Rozszerzenie pliku	Kodek		Uwagi
		Wideo	Dźwięk	
Filmy	.mpg	MPEG-1, MPEG-2	MP3, AAC, PCM, DTS, AC3	Maksymalna rozdzielczość: 1920x1080 Maks. przepływ danych: 40 Mb/s
	.avi	Xvid, MJPEG, MPEG-4 SP/ASP, H.264		Maksymalna rozdzielczość: 1920x1080 Maks. przepływ danych: 20 Mb/s
	.ts	MPEG-2, H.264, H.265/HEVC		Maksymalna rozdzielczość: 720x576 Maks. przepływ danych: 40 Mb/s
	".mov/ .mkv"	MPEG-4 SP/ASP, H.263/H.264, H.265/HEVC		
	.dat	MPEG-1		
	.mp4	MPEG-4 SP/ASP, H.263/H.264, H.265/HEVC		
	.vob	MPEG-2		
Muzyka	.mp3	-	MP3	Częstość próbkowania 8-48 kHz Przepływ danych: 32 - 320 kb/s Kanał: Mono/Stereo
	".m4a/ .aac"	-	AAC	Częstość próbkowania 16-48 kHz Przepływ danych: 32 ~ 442 kb/s Kanał: Mono/Stereo
Zdjęcia	".jpg/ .jpeg"	Progresywny JPEG		Maksymalna rozdzielczość: 1024x768
		Baseline JPEG		Maksymalna rozdzielczość: 15360x8640
	.bmp	BMP		Maksymalna rozdzielczość: 6500x6500 Głębokość koloru 1/4/8/16/24/32 bpp
	.png	Bez przepłotu		Maksymalna rozdzielczość: 9600x6400
Z przepłotem		Maksymalna rozdzielczość: 1280x800		



## Důležité bezpečnostní pokyny



**Přečtěte si prosím tyto instrukce. Před použitím zařízení si přečtěte všechny bezpečnostní a provozní pokyny.**

**Abyste zabránili šíření požáru, nikdy se k tomuto výrobku nepřibližujte se svíčkou nebo jiným otevřeným ohněm.**



- Jestliže je váha TV vyšší než 20kg, manipulaci s TV by měly provádět alespoň 2 osoby.
- Buďte opatrní! Žádné části TV nesmějí být opravovány nebo vyměňovány uživatelem. V případě poruchy, se obraťte na výrobce nebo autorizovaný servis. Kontakt s některými částmi uvnitř přístroje může ohrozit váš život. Záruka se nevztahuje na závady způsobené neodbornými zásahy do zařízení!.
- Neodstraňujte zadní kryt zařízení.
- Tento spotřebič je určen pro příjem a reprodukci obrazových nebo zvukových signálů. Jakékoliv jiné použití je přísně zakázáno.
- Nevystavujte TV kapajícím nebo stříkajícím kapalinám.
- Chcete-li TV odpojit od napájení, odpojte zástrčku z napájecí zásuvky.
- Je-li napájecí kabel poškozen, musí být nahrazen výrobcem, jeho servisním technikem nebo podobně kvalifikovanou osobou, aby nedošlo k úrazu.
- Ideální vzdálenost pro sledování televize je přibližně pětinašobek úhlopříčky obrazovky. Světlo dopadající na obrazovku z jiných zdrojů světla může způsobit odrazy a zhoršení kvality obrazu.
- Zajistěte dostatečné větrání a dostatečnou vzdálenost spotřebiče od jiných kusů nábytku.
- Nainstalujte produkt nejméně 5 cm od zdi pro zabezpečení větrání.
- Ujistěte se, že ventilací otvory nejsou překryté věci, jako jsou noviny, záclony a ručníky, atd.
- TV je navržen tak, aby fungovala v mírném podnebí,
- Televizor je určen výhradně pro provoz na suchém místě. Při použití přístroje v exteriéru se prosím ujistěte, že je chráněn proti vlhkosti (dešti, stříkající vodě). Nikdy nevystavujte přístroj vlhkosti.
- Na TV nedávejte žádné nádoby naplněné kapalinami, např. vázy, atd. Tyto nádoby by se mohly převrhnout, a voda která by se mohla dostat do přístroje a způsobit zkrat. Postavte přístroj výlučně na rovné a stabilní povrchy. Nepokládejte žádné předměty, jako jsou noviny nebo deky, atd. na nebo pod přístroj.
- Neumísťujte přístroj v blízkosti topných těles nebo na místa s přímým slunečním zářením, protože to má negativní vliv na chlazení zařízení. Akumulované teplo je pro zařízení nebezpečné a může vážně snížit jeho životnost. V zájmu zajištění bezpečnosti přístroje, požádejte kvalifikovanou osobu k odstranění nečistot z přístroje.
- Pokuste se předejít poškození napájecího kabelu a síťového adaptéru (pokud je součástí balení). Přístroj může být připojen pouze pomocí příloženého síťového kabelu / adaptéru.
- Bouřky jsou nebezpečné pro všechny elektrické spotřebiče. V případě zasažení elektrické sítě nebo anténního rozvodu bleskem, může dojít k poškození zařízení, i když je vypnuté. Proto byste měli odpojit všechny kabely a konektory přístroje před bouří.

- K čištění obrazovky spotřebiče používejte pouze vlhký a měkký hadřík. Používejte pouze čistou vodu, nepoužívejte saponáty a rozpouštědla.
- Umístěte televizor v blízkosti stěny tak, aby se zabránilo možnosti jeho pádu.
- VAROVÁNÍ** - Televizní sadu nikdy nedávejte na nestabilní místo. Televizní sada může spadnout, způsobit vážné zranění nebo smrt. Řadě zranění, zejména dětí, se lze vyhnout tím, že přijmete jednoduchá bezpečnostní opatření:
- Používejte skříňky nebo podstavce doporučené výrobcem televizní sady.
- Používejte pouze nábytek, který dokáže televizní sadu bezpečně unést.
- Zkontrolujte, zda televizní sada nepřečívá přes okraj nábytku, na kterém je umístěna.
- Televizní sadu neumísťujte na vysoký nábytek (např. komody nebo knihovny) aniž byste upevnili jak nábytek, tak televizní sadu ke vhodné podpoře.
- Televizní sadu neumísťujte na látku nebo jiné materiály, které by se mohly nahnázet mezi televizní sadou a nábytkem.
- Děti poučte o nebezpečí lezení na nábytek, pokud by chtěly dosáhnout na televizní sadu nebo její ovládací.
- Zajistěte, aby děti na TV nelezly ani se na ni nezavěšovaly.
- V případě přemístění televizoru ze stávajícího umístění je třeba vzít v úvahu výše uvedená doporučení.
- Níže uvedené pokyny představují bezpečnější způsob zajištění televizoru montáží na stěnu tak, aby se zamezilo možnosti jeho pádu. Tím se zabránilo možnému zranění a jeho poškození. Tato metoda se používá v případě, že je televizor umístěn na skleněném povrchu nebo nepřejete aby šroub poškodil nábytek. Pro tento typ instalace budete potřebovat fixační drát.
  - A) Pomocí jednoho / obou horních montážních otvorů určených pro montáž na stěnu a šroubů (šrouby jsou dodávány přímo v montážních otvorech) připevněte jeden konec upevňovacího drátu / drátů na televizor,
  - B) Zajistěte druhý konec upevňovacího drátu / drátů u vaší zed'.
- Software na vašem televizoru a OSD rozložení mohou být změněny bez předchozího upozornění.

### Varování:

- Nikdy nepřipojujte externí zařízení k zapnutému spotřebiči. Vypněte nejen televizor, ale i zařízení, která jsou připojena! Zapojte zástrčku do zásuvky až po připojení externích zařízení a antény!
- Zajistěte volný přístup k síťové zástrčce zařízení.
- Zařízení není určeno pro použití jako monitor počítače na pracovišti.
- Dlouhodobé používání sluchátek při vysoké hlasitosti může vést k nevratnému poškození sluchu.
- Zabezpečte správnou likvidaci zařízení a všech komponent včetně baterií s ohledem na životní prostředí. V případě pochybností, kontaktujte prosím svůj místní úřad pro podrobnosti o recyklaci.
- Nikdy nepřipojujte externí zařízení k zapnutému spotřebiči. Vypněte nejen televizor, ale i zařízení, která jsou připojena! Zapojte zástrčku do zásuvky až po připojení externích zařízení a antény!
- Zajistěte volný přístup k hlavnímu vypínači a síťové zástrčce zařízení.
- Zařízení není určeno pro použití jako monitor počítače na pracovišti.
- Dlouhodobé používání sluchátek při vysoké hlasitosti může vést k nevratnému poškození sluchu.
- Zabezpečte správnou likvidaci zařízení a všech komponent včetně baterií s ohledem na životní prostředí. V případě pochybností, kontaktujte prosím svůj místní úřad pro podrobnosti o recyklaci.
- Výrobce nemůže být zodpovědný nebo odpovědný za problémy související se zákaznickým servisem, který se týká obsahu nebo služeb třetí strany. Jakékoli otázky, komentáře nebo dotazy na službu související s obsahem nebo službami třetí strany se musí týkat přímo poskytovatele obsahu nebo poskytovatele služeb.
- Existuje řada důvodů, proč nemůžete získat přístup k obsahu nebo službám ze zařízení, které se samotným zařízením nespojují, včetně, ale nejen, výpadku napájení, připojení k internetu nebo nesprávné konfigurace vašeho zařízení. Společnost Universal Media Corporation,

její ředitelé, zaměstnanci, úředníci, zástupci, dodavatelé a pobočky nenesou odpovědnost vůči vám nebo třetí straně týkající se takového selhání nebo výpadků údržby, bez ohledu na příčinu nebo to, zda tomu bylo možné předjet.

- Veškerý obsah nebo služby třetích stran přístupné přes toto zařízení jsou vám poskytovány "tak jak jsou" a na bázi "k dispozici" a Universal Media Corporation a její pobočky vám neposkytují žádnou záruku, včetně, bez omezení, jakýchkoli záruk obchodovatelnosti, neporušení, vhodnosti k určitému účelu nebo jakýchkoli záruk vhodnosti, dostupnosti, přesnosti, úplnosti, bezpečnosti, názvu, užitečnosti, nedostatku nedbalosti nebo bezproblémového nebo nepřerušovaného provozu nebo použití obsahu či služeb poskytovaných nebo toho, že obsah či služby, které vám budou poskytnuty, splní vaše požadavky a očekávání.
- "Universal Media Corporation" není zástupce a nenese odpovědnost za jednání či opomenutí ze strany poskytovatelů obsahu nebo služeb třetí strany, ani za aspekt obsahu nebo služeb souvisejících s takovými třetími stranami.
- "Universal Media Corporation" a/nebo její pobočky nejsou v žádné případě zodpovědné vám nebo jakékoli třetí straně za přímé, nepřímé, speciální, náhodné, trestní, následné nebo jiné škody, bez ohledu na to, zda se teorie odpovědnosti zakládá na smlouvě, deliktu, nedbalosti, porušení záruky, přísné odpovědnosti a bez ohledu na to zda byla společnost Universal Media Corporation a/nebo její pobočky byly o možnosti takových škod informovány.

### Důležité informace, týkající se použití videoher, počítačů, speciálních titulků nebo jiného zobrazení nepohyblivých obrázků.

- Nadměrné používání programových materiálů s nepohyblivým obrázkem může způsobit permanentní „stinový obraz“ na LCD panelu. Tento obrázek na pozadí je při normálních programech viditelný ve formě stacionárního nepohyblivého obrázku.
- Tento typ nezvratného poškození LCD/LED panelu se dá omezit dodržáním následujících kroků:
  - » Snížením nastavení jasu/kontrastu na minimální sledovatelnou úroveň.
  - » Teletext: Nesledujte stacionární stránku po delší dobu
  - » Nábídka TV/DVD, např.: Seznamy obsahů DVD disku
  - » Režim pauzy: Neponechávejte TV v režimu pauzy po dlouhý čas, např. při sledování DVD nebo videa.
  - » Vypnutím zařízení pokud se nepoužívá

### Baterie

- Při vkládání baterií dodržujte správnou polaritu.
- Nevystavujte baterie vysokým teplotám a nepokládejte je na místech, kde teplota se může rychle zvýšit, např. v blízkosti ohně nebo na přímém slunci.
- Nevystavujte baterie nadměrnému sálavému teplu, neházejte je do ohně, nerozebírejte je, a nesnažte se dobít nedobíjatelně. Mohly by vytéct nebo explodovat.
  - » Nikdy nepoužívejte různé typy baterií a nemíchejte nové a staré.
  - » Baterie likvidujte s ohledem na životní prostředí.
  - » Většina zemí EU upravuje nakládání s bateriemi zákonem.



### Likvidace produktu

- Elektrická zařízení by neměla být likvidována společně s komunálním odpadem. Informujte se na místním úřadě nebo prodejce o správné recyklaci zařízení.



### Prohlášení CE:

- Společnost Universal Media Corporation s.r.o. tímto prohlašuje, že tato LED TV odpovídá základním požadavkům a ostatním relevantním ustanovením směrnice R&TTE 1999/5/EC. <http://www.sharp.eu/av/documents-of-conformity>

## Ochranné známky

- Výrazy HDMI a HDMI High-Definition Multimedia Interface, a logo HDMI jsou ochranné známky nebo registrované ochranné známky HDMI Licensing, LLC v USA a ostatních zemích.

- "HD Tv" Logo je ochranná známka společnosti DIGITALEUROPE.

- "HD Tv 1080p" Logo je ochranná známka společnosti DIGITALEUROPE.

- DVB logo je registrovaná ochranná známka projektu Digital Video Broadcasting - DVB.

- Vyrobeno na základě licence poskytnuté společností Dolby Laboratories. Dolby, Dolby Audio a symbol dvojitého D jsou ochranné známky společnosti Dolby Laboratories.

- Patenty DTS najdete na webové stránce <http://patents.dts.com>. Vyrobeno na základě licence společnosti DTS Licensing Limited. Nápis DTS, symbol a nápis DTS spolu se symbolem jsou registrované ochranné známky, DTS TruSurround a DTS 2.0 + Digital Out jsou ochranné známky společnosti DTS, Inc. © DTS, Inc. Všechna práva vyhrazena.

## Co je v balení

### Balení obsahuje následující součásti:

• 1 x TV	• 1 x RF kabel
• 1 x dálkové ovládání	• 1 x instalační sada pro stojan
• 2 x baterie AAA	• 1 x návod k obsluze
• 1x Mini kompozit adaptér	• 1x Mini komponent adaptér

## Montáž stojanu

Postupujte podle pokynů na poslední stránce tohoto návodu.

## Začínáme – počáteční nastavení

- Prostřednictvím dodaného RF kabelu připojte TV k zásuvce TV antény. Napájecí kabel zasuněte do elektrické zásuvky
- Dodané baterie vložte do dálkového ovládání a TV zapněte stisknutím tlačítka Standby.
- Přivítá vás úvodní nastavovací obrazovka.**  
Jestliže se nezobrazí, stiskněte [MENU] na dálkovém ovládání, potom 8-8-8-8, zobrazí se nabídka. Pokud chcete změnit jakékoli výchozí nastavení, použijte tlačítka pro ▲/▼/◀/▶ navigaci. Menu můžete kdykoliv opustit stisknutím tlačítka [EXIT].
- Prosím upravte žádané položky v menu **PRVNÍ INSTALACE**.  
**DVB Anténa** - Zvolte typ digitálního vysílání. Můžete si vybrat mezi DVB-T (pozemní), DVB-C (kabel) nebo DVB-S (satelitní)\*.  
**Jazyk** - nastavení jazyku menu TV.  
**Země** - Vyberte požadovanou zemi.  
**Režim ladění** - Zvolte, zda chcete ladit pouze digitální (DTV), analogové (ATV) nebo digitální i analogové (ATV + DTV) vysílání.  
**Lokace TV** - Zvolte dle lokality TV. Pro domácí použití vyberte položku Doma. Na demonstraci v obchodě vyberte Obchod.  
**Seřadit podle LCN** - Zapněte LCN, pokud chcete nalažené kanály seřadit podle preferencí poskytovatele služeb digitálního vysílání. (platí pouze pro DVB-T a DVB-C kanály).
- Vyberte [OK], tím spustíte ladění kanálů.**
- Nastavení DVB-C kanálů:**  
Pokud je váš televizor připojen k síti kabelové televize, zachovejte přednastavené nastavení.  
*Pokud nebylo možné DVB-C kanály naladit, obraťte se na svého kabelového operátora pro platné "ID sítě". Potom proveďte nové hledání. Stiskněte tlačítko [MENU], vyberte "ID sítě" a zadejte ID sítě.*
- Nastavení DVB-S2 kanálů\*:**  
Nastavte "DVB Anténa" na "Satelit". Zde si můžete vybrat mezi různými satelity. Seznam dostupných kanálů satelitu bude nahrán do vašeho TV.

**Chcete-li spustit ladící program, stiskněte na dálkovém ovládání tlačítko [OK].**

**TIP:** Pokud vám chybí kanály, důvodem je pravděpodobně síla signálu, měli byste zvážit připojení zesilovače signálu a znovu naladit TV.

\* - **pouze pro modely s DVB-S tunerem**

## Dálkové ovládání

- ⏻ **STANDBY** – Přepnutí TV do pohotovostního režimu a naopak.
- 🔇 **MUTE** – Ztlumení zvuku.
- DTV** – Přepnutí na digitální TV zdroj.
- RADIO** – Přepnutí na Digital a přepínání mezi TV a Radio v režimu Digital
- USB** – Přepnutí na USB zdroj
- DVD** – DVD<sup>2</sup> – Přepnutí na režim DVD.
- 0 – 9** – přímá volba TV kanálu
- TV GUIDE** – Sedmidenní TV program (Digitální režim)
- ↺ – Návrat na předcházející sledované kanály
- VOL ▲/▼** – Zvýšení / snížení úrovně hlasitosti
- S.MODE** – Výběr režimu zvuku
- P.MODE** – Výběr režimu obrazu
- FAV** – Zobrazení seznamu oblíbených položek
- CH ▲/▼** – Zvýšení nebo snížení sledovaného kanálu
- (▲/▼/◀/▶/OK)** – Umožňuje přecházet nabídkou na obrazovce a upravit systémové nastavení podle vašich preferencí
- MENU** – Zobrazení nabídky OSD.
- EXIT** – Opuštění všech nabídek.
- SOURCE** – Zobrazení nabídky vstup/zdroj
- INFO** – Stiskněte jednou pro zobrazení informací o aktuálním / následujícím kanálu. Stiskněte dvakrát pro zobrazení informací a programových informací o aktuálním programu
- ASPECT** – Přepínání obrazovky mezi různými formáty obrazu
- SLEEP** – Opakovaným stisknutím procházení možností časovače.
- AUDIO** – Změna jazyka zvuku (je-li dostupný)
- SUBTITLE** – Zapnutí/Vypnutí dialogu ve spodní části obrazovky
- TEXT** – Režim Teletext – Zobrazení teletextu
- TEXT HOLD** – Režim Teletext – Pozastavení aktuálně zobrazené stránky
- TEXT/ DVD ZOOM<sup>2</sup>** – DVD režim - Teletext režim - Přiblížení
- ⏻ **DISPLAY** – Vypnutí obrazovky při poslouchání rádia
- Rec/ DVD MENU<sup>2</sup>** – PVR režim - PVR nahrávání / DVD režim - Zobrazení nabídky DVD disku.
- Rec List/ DVD SETUP<sup>2</sup>** – PVR režim - Seznam nahrávek. / DVD režim - Zobrazení nastavení nabídky DVD
- ⏮ – Opakované spuštění aktuální kapitoly
- ⏪ – Posunutí dopředu na další kapitolu
- ⏸ / ▲ – Zastavení přehrávání / Vysunutí disku
- ⏩ – Přehrávání v režimu rychlého převíjení zpět
- ⏭ – Přehrávání v režimu rychlého převíjení vpřed
- ⏸ – Přehrávání/pauza
- BAREVNÁ TLACÍTKA** – Další funkce v Teletextu a TV menu
- GOTO<sup>2</sup>** – Režim DVD - Přechod na konkrétní kapitolu
- A-B<sup>2</sup>** – DVD režim – Jedním stisknutím se zastavíte na určitém bodě, druhým stisknutím se vrátíte na bod
- ANGLE<sup>2</sup>** – DVD režim - Vyberte jiný uhel DVD (je-li k dispozici)
- REPEAT<sup>2</sup>** – DVD režim - USB mode - Opakování přehrávání

<sup>1</sup> - k dispozici pouze pro TV s funkcí PVR

<sup>2</sup> - k dispozici pouze pro TV s DVD přehrávačem

## TV tlačítka

<b>Vol+</b>	Zvýšení hlasitosti a nabídka doprava
<b>Vol-</b>	Snížení hlasitosti a nabídka doleva
<b>CH+</b>	Program/Kanál nahoru a nabídka nahoru
<b>CH-</b>	Program/Kanál dolů a nabídka dolů
<b>MENU</b>	Zobrazí nabídku/OSD
<b>SOURCE</b>	Zobrazí vstupní zdroj nabídky
<b>STANDBY</b>	Pohotovostní zapnutí / vypnutí
<b>EJECT*</b>	vysunutí disku
<b>PLAY/</b>	přehrávání/pauza
<b>PAUSE*</b>	

\* - Pouze pro zařízení vybavená vestavěným DVD přehrávačem

## Režim výběru vstupu/zdroje

Přepínání mezi různými vstupy/připojení.

### a. a) Použitím tlačítek na dálkovém ovládacím:











1. Stiskněte [SOURCE/ AV] – Zobrazí se zdrojová nabídka
5. 2. Stisknutím [▼] nebo [▲] vyberte požadovaný vstup.
6. 3. Stiskněte [OK]

### b. Použitím tlačítek na televizoru:

1. Stiskněte [SOURCE]
2. Pohybuje nahoru / dolů pomocí tlačítek CH+ / CH- na požadovaný vstup/zdroj
3. Stisknutím Vol+ změňte na požadovaný vstup/zdroj.

## Připojení

Typy konektorů, které jsou k dispozici pro různé modely naleznete v tabulce na stránce 94.

	<b>USB</b> USB Vstup 1
	<b>HDMI 1, 2 in</b> HDMI Vstup 1, 2
	<b>Mini AV</b> Video vstup a Komponent / Video audio vstup
	<b>Mini YPbPr</b> Mini Komponent HD vstup
	<b>SCART</b> SCART vstup
	<b>CI Card IN</b> CI konektor
	<b>RF In</b> RF / TV Vstup TV Antény
	<b>Sat In*</b> Satelitní vstup
	<b>Digital Optical Audio Out</b> Digitální optický audio výstup
	<b>HEADPHONES</b> 3.5mm sluchátkový výstup

\* - pouze pro vybrané modely

## Navigace v TV nabídce

Do menu se dostanete stisknutím tlačítka [MENU] na dálkovém ovladači. Do nabídky se dostanete stisknutím [OK]. Chcete-li změnit jakékoli výchozí nastavení, použijte tlačítka pro ▲ / ▼ / ◀ / ▶ rolování. Jakékoli nastavení potvrdíte tlačítkem [OK]. Menu můžete kdykoliv opustit stiskem tlačítka [EXIT].

## Kanál

- Automatické ladění** - Umožní přeladit všechny digitální televizní kanály, digitální rádiové stanice a analogové kanály
- Analogové manuální ladění** - Umožní manuálně naladit analogový signál
- Digitální manuální ladění** - Umožní manuálně naladit digitální signál
- Editace programů** - Umožní vymazat, přeskočit a přidat oblíbené kanály.
  - **Červené tlačítko** - smazat vybraný kanál.
  - **Zelené tlačítko** - přejmenovat vybraný kanál.
  - **Žluté tlačítko** - přesunout vybraný kanál. Kurzorem přejděte na kanál, který chcete přesunout na jinou pozici, potom stiskněte ŽLUTÉ tlačítko. Nyní přesuňte vybraný kanál pomocí šipek NAHORU/DOLŮ na požadovanou pozici a znovu stiskněte ŽLUTÉ tlačítko, kterým potvrdíte jeho novou pozici v seznamu kanálů.
  - **Modré tlačítko** - Přeskočit vybraný kanál. Kanály vybrané k přeskočení se při stisknutí tlačítek CH+ nebo CH- nezobrazí.

**Seznam plánu** - Zobrazí upomínky programu.

**Informace o signálu** - Informace o kvalitě signálu

**CI informace** - Služba sledování placených programů vyžaduje připojení karty „smartcard“ k televizoru. Pokud si objednáte placené programy, poskytovatel služeb vám poskytne „CAM“ a „smartcard“. CAM poté připojíte ke otvoru COMMON INTERFACE PORT (CI Card In).

**Nastavení Satelitu\*** - Tato nabídka je dostupná pouze v režimu DVB-S2. Můžete zvolit typ satelitu, transpondéru, LNB, typ jste vaše atd

\* - pouze pro modely s DVB-S tunerem

## Obraz

**Režim obrazu** - Vyberte z následujících předvolených nastavení

- **Standard** - Předvolené nastavení
- **Dynamický** - Doporučené nastavení pro rychle se pohybující obraz
- **Mírný** - Nastavením získáte jemnější barvy a menší jas
- **Uživatelský** - Umožňuje manuálně měnit všechna nastavení
- **Eco** - Spotřebou šetří až o 15% méně energie.

**Kontrast** - Nastavuje vyvážení černé a bílé.

**Jas** - Zvýšení nebo snížení jasů obrazu.

**Barevná sytost** - Zvyšuje barvu černé a bílé.

**Bar. Tón** - Umožní zvýšit nebo snížit úroveň

tónování obrazu (pouze pro NTSC signál).

**Ostrost** - Zvýšení nebo snížení ostrosti obrazu

**Podání barev** - Vyberte z následujících předvolených nastavení.

- **Normální** - Předvolené nastavení
- **Teplá** - Zvýrazněná červená barva v obraze
- **Studená** - Zvýrazněná modrá barva v obraze

**Poměr stran** - Formát obrazu se může měnit v závislosti na kanálu/vysílání. Existuje více různých možností k uspokojení vašich potřeb.

- **Auto** - Automaticky zobrazí nejlepší formát obrazu tak, aby byl obraz ve správné poloze. Na obraze se mohou vyskytnout černé čáry. Na horním/spodním okraji nebo po stranách.
- **4:3** - Formát 4:3 je zobrazen v původní velikosti. Aby byla obrazovka při poměru 16:9 vyplněna, jsou po stranách zobrazeny boční pásy.
- **16:9** - Formáty obrazovky s regulárním signálem 16:9.
- **Zoom 1/2** - Obraz je ve správném poměru stran, ale zvětšený na celou obrazovku.

- **Bod po Bodu (HDMI)** - Zobrazení obrazu v jeho originálním rozlišení bez změn.

**Redukce šumu** - Filtruje a snižuje šum (interference) obrazu.

## Zvuk

**Režim zvuku** - Vyberte z následujících předvolených nastavení

- **Standard** - Předvolené nastavení
- **Hudba** - Hudba v popředí před hlasy
- **Film** - Poskytuje živější a plnější zvuk při sledování filmů
- **Uživatelský** - Výběr nastavení dle vlastních potřeb
- **Sport** - U sportu zvuk v popředí

**TIP:** Výšky a basy se dají nastavit pouze při zvoleném režimu zvuku „Uživatelský“.

**Výšky** - Slouží k nastavení množství vysokých tónů zvuku

**Bas** - Slouží na nastavení množství hlubokých tónů zvuku

**Vyvážení** - Slouží k přepínání zvuku mezi levými a pravými reproduktory

**Automatická úroveň hlasitosti** - Při přepnutí na "on" zůstane

hlasitost na stejné úrovni bez ohledu na vstup/zdroj

**Digitální výstup** - Toto je digitální audio výstup.

Vyberte z následujících možností:

- **Vyp.** - Vypnutí
- **Auto.** - Automaticky zvolí nejlepší nastavení
- **PCM** - Tuto možnost vyberte, pokud jste připojeni ke Stereo Hi-fi přes digitální audio kabel (Impulsní kódová modulace (PCM) je digitálním zobrazením analogového signálu).

**AD přepínač** - Přidává zvuková stopa pro zrakové postižené.

Dostupná pouze pro vybrané DTV programy.

**AD hlasitost** - Slouží k upravení hlasitosti

zvukové stopy pro zrakové postižené.

**Zpoždění zvuku (ms)** - Nastavení pro synchronizaci

videa a zvuku do TV reproduktorů.

**Zpoždění digit. ústupu (ms)** - Nastavení pro synchronizaci obrazu a

zvuku pro externí reproduktory připojené přes digitální audio výstup.

**Audio Stopa** - umožní vám vybrat různé nastavení

audia/jazyku pro digitální TV nebo média.

## Čas

**Hodiny** - Nastavení data a času

**Čas vypnutí** - Nastavení konkrétního času pro vypnutí televizoru

**Čas zapnutí** - Nastavení určitého času zapnutím televizoru, zobrazení

kanálu po zapnutí, zdroje signálu a také hlasitosti. Tuto funkci lze

nastavit na každodenní opakování nebo na spuštění v určitý den.

**Časová zóna** - Změní aktuální časové pásmo.

**Časovač spánku** - Nastavení časovače vypnutí tak, aby se

televizor po uplynutí nastavené doby automaticky vypnul.

**Auto. rež. spánku** - Nastavení, kdy se má TV automaticky vypnout

po posledním stisknutí jakéhokoliv tlačítka: Vyp. -> 3h -> 4h -> 5h.

**Čas OSD** - Umožňuje nastavit dobu, po kterou

OSD menu zůstane na obrazovce.

## Zámek

**Blokování systému** - Zamknutí a odemknutí nabídky zadáním

požadovaného 4 - místního hesla. Zadání ukončíte stisknutím tlačítka

◀. Pro vymazání použijte tlačítko ▶. Přednastavené heslo je 0000.

**Nastavit heslo** - Změna výchozího hesla.

**Blokovat program** - Uzamčení zadaných televizních kanálů.

**Rodičovská kontrola** - Uzamčení TV kanálů podle věku.

**Zámek kláves** - Uzamčení TV tlačítek.

- **Vyp.** - Všechna tlačítka jsou odemčena
- **Úplný** - Všechna tlačítka TV uzamčena

## Nastavení

**Jazyk** - Umožňuje změnit jazyk menu

**Jazyky pro zvuk** - Umožňuje změnit jazyk zvuku pro kanály DVB.

**Jazyky pro titulky** - Umožňuje změnit jazyk titulků pro kanály DVB titulků.

**Zhoršený poslech** - Pokud signál poskytuje podporu pro sluchové postižené, stisknutím tlačítka "Subtitle" mohou být tyto titulky zobrazeny. Pokud nastavíte Sluchové postižení na Zap. a přepnete na kanál s podporou pro neslyšící, titulky pro sluchové postižené se zapnou automaticky.

**Stav LED** - Umožňuje uživateli zapnout / vypnout LED diodu indikující stav TV. (Pokud je nastaven na Vyp., LED problíkne během používání dálkového ovladače).

**Modrá obrazovka** - Pokud neexistuje žádný vstupní signál, budete vidět modré pozadí (k dispozici pouze u některých vstupů)

**Souborový systém PVR** - Nastavení pro nahrávání na USB

– **Vybrat disk** - Výběr USB vstupu a oddílu disku

– **Velikost souboru funkce Timeshift** - Nastavení velikosti, která se vyhradí na USB zařízení pro funkci Timeshift.

– **Formát** - Umožňuje naformátovat připojené paměťové USB zařízení na FAT 32 souborový systém.

**UPOZORNĚNÍ: VŠECHNA DATA NA USB**

**ZARÁŽENÍ BUDOUCI SMAZÁNA!**

– **Rychlost** - Ověřit rychlost připojené paměťové zařízení USB.

**První instalace** - Zobrazí menu úvodní instalace.

**Reset TV** - Obnovení továrního nastavení.

**Aktualizace software (USB)** - Z důvodu zlepšování činnosti televizoru vydáváme po určité době nový firmware (volně ke stažení). Tato nabídka umožní nainstalovat do televizoru nový software/firmware. Více informací o způsobu stahování se dozvíte se zveřejněným firmwarem.

Kontaktujte zákaznickou linku nebo postupujte podle části „product support“ (podpora produktu) na webových stránce [www.sharp.eu/av/](http://www.sharp.eu/av/).

**VAROVÁNÍ:** Napájení TV nevyplínejte dokud se aktualizace neskončí!

**HDMI CEC\*** - Umožňuje ovládat zařízení připojená přes

rozhraní HDMI pomocí dálkového ovládacího televizoru.

- **Auto. rež. spánku** - Automatické zapnutí / vypnutí připojených zařízení prostřednictvím rozhraní HDMI CEC
- **Seznam zařízení** - Umožní vám přístup do menu připojeného zařízení a ovládní zařízení pomocí dálkového ovládacího televizoru.
- **HDMI ARC** - Posílá audio signál z pozemního / satelitního vysílání přes HDMI k AV receiveru bez použití audio kabelu. K dispozici pouze pro HDMI 1 výstup.

**Verze softwaru** - Zobrazí aktuální verzi softwaru v televizi

**Obchod\*\*** - Aktivace/deaktivace demonstračního režimu pro obchody

**\* - Funkce HDMI CEC musí být podporována i na připojeném zařízení.**

**\*\* - dostupné pouze v případě, že Obchod byl vybrán během První instalace**

## Sedmidenní TV program

TV program je dostupný v digitálním TV režimu. Poskytuje informace o budoucích programech (kde je to podporované digitálním kanálem).

Můžete se podívat na začátek a konec všech programů a na program všech kanálů na následujících 7 dní, nastavit připomínky a napláňovat si nahrávání.

1. Stiskněte [TV GUIDE]. Zobrazí se TV program na následujících 7 dní.

2. V nabídce se posouvajte pomocí ▲/▼/◀/▶

**Nyní můžete:**

Nahrát vybrané televizní kanály a programy stisknutím ČERVENÉHO tlačítka\*

Nastavit si připomenutí stisknutím (ZELENÉ)

Podívejte se předchozí den stlačením (ŽLUTÉ)

Podívejte se následující den stlačením (MODRÉ)

[INFO] zobrazí detailní informace o vybraném programu.



3. Stisknutím [EXIT] ukončíte činnost se sedmidenním TV programem.

\* - pouze pro modely s funkcí nahrávání

## USB režim / Přehrávač médií

USB režim umožňuje přehrávání různých typů obsahu, které jsou uloženy na paměťovém USB klíči. Po přepnutí na USB zdroj se na obrazovce zobrazí výše uvedená nabídka. Obsah je v závislosti na typu souboru rozdělen na položky Fotografie, Hudba a Film.

1. Mezi jednotlivými nabídkami se můžete přesouvat pomocí ▲/▼/◀/▶ tlačítek posouvání. K potvrzení položky, kterou chcete přehrát/ zhlédnout, stiskněte tlačítko [OK].
2. Vyberte požadovaný disk. (Pokud má disk jeden oddíl, uvidíte pouze 1 položku).
3. Nyní můžete otevřít položku. Stiskněte OK pro zobrazení.
4. Během přehrávání můžete měnit mód přehrávání pomocí tlačítek dálkového ovladače, nebo zobrazením navigačního menu přehrávače, které můžete ovládat požitím tlačítek ▲ / ▼ / ◀ / ▶ a [OK].

**POZNÁMKA:** Nedoporučuje se používání USB prodlužovacích kabelů, protože mohou způsobit snížení kvality obrazu / zvuku a zastavování přehrávání USB obsahu.

### USB nahrávání - Digitální režim\*

V televizoru je vestavěné nahrávací zařízení USB. Pokud je použita ve spojení s kompatibilním paměťovým zařízením USB nebo s pevným diskem USB, je tato funkce dostupná v režimu Digital. Výhody jsou následující:

- Zastavte aktuální vysílání TV, poté si jej přehrajte, rychle přejděte dopředu nebo dozadu (k vysílání TV).
- Nahrávání jedním tlačítkem, pokud se rozhodnete, že chcete nahrát aktuální program.
- Snadné programovatelné nahrávání ze sedmidenního TV průvodce. Vzhledem k vlastnostem výrobku je potřebné použít vysokorychlostní paměťové zařízení USB (Vzhledem k tomu, že TV současně čte a zapisuje na paměťové zařízení, některá paměťové zařízení mohou být nevhodná). Minimální specifikace – paměťové zařízení USB
  - Rychlost čtení - 20 MB/s (Mega Bytů za sekundu)
  - Rychlost zápisu - 6 MB/s (Mega Bytů za sekundu)

### Zastavení aktuálního vysílání TV (časový posun)\*

Zastavení živého televizního vysílání je velmi snadné.

- Stiskněte tlačítko play/pause, obraz televizoru se zastaví a spustí se nahrávání aktuálního obsahu. Abyste obnovili sledování, stiskněte opět play/pause.
- Stiskněte rychlé posunutí dopředu a přejděte vpřed v nahrávání (tj. vynechte reklamy).
- Stiskněte rychlé posunutí dopředu a přejděte vpřed v nahrávání (tj. vynechte reklamy).

**TIP:** Když přepnete televizor do pohotovostního režimu, nebo změnit kanál je vymazání paměti časový posun (časové zpoždění). Znovu spustit, je třeba stisknout tlačítko přehrát/pozastavit TimeShift vyrovnávací.

### Nahrávání jedním tlačítkem

Kdykoli se rozhodnete nahrát aktuálně sledovaný kanál. Pokud tak chcete učinit, stiskněte tlačítko [REC].

**TIP:** Televizor obsahuje jeden TV přijímač, proto může nahrát jen kanál, který sledujete nebo nahrát kanál dokud je televizor v pohotovostním režimu.

**POZNÁMKA:** Nahrávací funkce USB je dostupná pouze v TV režimu Digital. Kvůli autorskému právu a ilegálnímu kopírování / nahrávání nelze nahrávat na / z jiného vstupního / výstupního zdroje.

\* - pouze pro modely s funkcí nahrávání

## Nabídka DVD\*

Do menu vstoupíte stisknutím tlačítka [D.MENU] na dálkovém ovladači. Do nabídky se dostanete stisknutím [OK]. Pokud chcete změnit jakékoli výchozí nastavení, použijte tlačítka pro ▲/▼/◀/▶ navigaci. Jakékoli nastavení potvrdíte tlačítkem [OK]. Menu můžete kdykoliv opustit stisknutím tlačítka [EXIT]

### Stránka obecného nastavení

**Obrazovka TV** - Vyberte z následujících možností 4:3

**PanScan** - Tradiční formát obrazu

**4:3 LetterBox** - Tradiční obraz, který byl přizpůsoben pro širokoúhloú obrazovku

**Wide** - Širokoúhloú formát obrazu

**OSD Language** - Jazyk DVD menu

### Stránka nastavení zvuku

**Nastavení reproduktorů** - Vyberte z následujících možností

**LT/RT** - nastavení LT/RT zvuku

**Stereo** - nastavení stereo zvuku

### Nastavenia dolby digital

Dualální Mono

**Stereo** - Dvoukanálové výstupy zvuku pravého a levého reproduktoru

**Mono L** - Levý výstup zvuku

**Mono R** - Pravý výstup zvuku

**Mix Mono** - Jednokanálový výstup zvuku, ale mix mezi pravým a levým

**Dynamic Range** - Je rozdíl mezi nejtíššími a nejhlasitějšími zvuky.

Toto nastavení pracuje pouze s DVD nahranými v Dolby digital.

### Stránka preferencí

**TV Type** - Vyberte z následujících možností

**NTSC** - Běžně používané pro disky ze Severní Ameriky, Japonska atd.

**PAL** - Standard pro disky z VB/Evropy, většiny asijských zemí, Austrálie atd.

**Multi** - Pro NTSC a PAL

**Základní nastavení** - Tato volba vám umožňuje přestavit všechny DVD nastavení na nastavení od výrobce.

\* - Pouze pro zařízení vybavená vestavěným DVD přehrávačem

## Informační list výrobku

Ochranná známka	SHARP					
Model	LC-22CFF4011E LC-22CFF4011ES LC-22CFF4011EW	LC-22DFF4011E LC-22DFF4011ES LC-22DFF4011EW	LC-22CFF4012E LC-22CFF4012ES LC-22CFF4012EW	LC-24CHF4011E LC-24CHF4011ES LC-24CHF4011EW	LC-24DHF4011E LC-24DHF4011ES LC-24DHF4011EW	LC-24CHF4012E LC-24CHF4012ES LC-24CHF4012EW
Třída energetické účinnosti	A			A		
Viditelná úhlopříčka obrazovky	22" / 55cm			24" / 60cm		
Spotřeba energie během režimu	20,0 W			25,0 W		
Roční spotřeba elektrické energie*	30 kWh			37 kWh		
Spotřeba elektrické energie v pohotovostním režimu**	<0,50 W			<0,50 W		
Spotřeba elektrické energie ve vypnutém stavu	N/A					
Rozlišení obrazovky	1920 (H) x 1080 (V)			1366 (H) x 768 (V)		

\* - Spotřeba elektrické energie XYZ kWh za rok vycházející ze spotřeby elektrické energie televizního přijímače, který je v provozu 4 hodiny denně po dobu 365 dní. Skutečná spotřeba elektrické energie závisí na způsobu použití televizního přijímače.

\*\* - Když je televizor vypnutý dálkovým ovladačem a není aktivní žádná funkce.

## Kompatibilní soubory v režimu USB

Typ média	Přípona souboru	Kodek		Poznámka
		Video	Audio	
Movie	.mpg	MPEG-1, MPEG-2	MP3, AAC, PCM, DTS, AC3	Maximální rozlišení: 1920x1080 Max bitrate: 40 MB/s
	.avi	Xvid, MJPEG, MPEG-4 SP/ASP, H.264		Maximální rozlišení: 1920x1080 Max bitrate: 20 MB/s
	.ts	MPEG-2, H.264, H.265/HEVC		
	".mov/ .mkv"	MPEG-4 SP/ASP, H.263/H.264, H.265/HEVC		
	.dat	MPEG-1		
	.mp4	MPEG-4 SP/ASP, H.263/H.264, H.265/HEVC		
.vob	MPEG-2	Maximální rozlišení: 720x576 Max bitrate: 40 MB/s		
Hudba	.mp3	-	MP3	Vzorkovací frekvence 48 kHz Přenosová rychlost: 32K - 320 Kbps kanál: Mono/Stereo
	".m4a/ .aac"	-	AAC	Vzorkovací frekvence 16-48 kHz přenosová rychlost: 32 k ~ 442kbps kanál: Mono/Stereo
Foto	".jpg/ .jpeg"	Progressive JPEG		Maximální rozlišení: 1024x768
		Baseline JPEG		Maximální rozlišení: 15360x8640
	.bmp	BMP		Maximální rozlišení: 9600x6400 Pixel Depth 1/4/8/16/24/32
	.png	Non-Interlaced		Maximální rozlišení: 9600x6400
Interlaced		Maximální rozlišení: 1280x800		



## Dôležité bezpečnostné pokyny

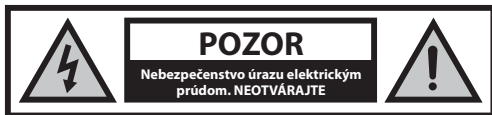

**Prečítajte si prosím tieto pokyny. Pred používaním zariadenia by ste si mali prečítať celé bezpečnostné a prevádzkové pokyny.**

**Aby ste zabránili šíreniu požiaru, nikdy sa k tomuto výrobku nepribližujte so sviečkou alebo iným otvoreným ohňom.**



- TV s váhou vyššou ako 20 kg musí byť zdvíhaný a prenášaný minimálne dvoma ľuďmi.
- Tento TV neobsahuje žiadne časti opraviteľné užívateľom. V prípade poruchy kontaktujte výrobcu alebo autorizovaného servisného technika. Dotyk s určitými časťami vo vnútri TV môže ohroziť váš život. Záruka sa nevzťahuje na škody spôsobené opravou neautorizovaným personálom.
- Neodstraňujte zadnú časť prístroja!
- Tento prístroj je navrhnutý na príjem a reprodukciu signálu videa a zvuku. Akékoľvek iné použitie je prísne zakázané.
- Nevystavujte TV kvapkajúcej alebo striekajúcej kvapaline.
- Na odpojenie televízora zo zásuvky odpojte zástrčku zo zásuvky.
- Ak je napájací kábel poškodený, musí byť nahradený výrobcom, jeho servisným technikom alebo podobne kvalifikovanou osobou, aby nedošlo k úrazu.
- Ideálna vzdialenosť na sledovanie televízie je približne päťnásobok uhlopriečky obrazovky. Svetlo dopadajúce na obrazovku z iných zdrojov svetla môže spôsobiť odrazy a zhoršenie kvality obrazu.
- Zaistite pre TV dostatočné vetranie a nedávajte ho príliš blízko k iným zariadeniam alebo k častiam nábytku.
- Nainštalujte výrobok najmenej 5 cm od steny z dôvodu ventilácie.
- Uistite sa, že ventilácie otvory nie sú zakryté vecami ako sú noviny, záclony či utierky a pod.
- TV je navrhnutá tak, aby fungovala v miernej klíme
- TV je navrhnutá tak, aby fungovala výhradne v suchom prostredí. Ak používate TV vonku, prosím uistite sa, že je chránená proti vlhkosti (dážď, špliechajúca voda). Nikdy ju nevystavujte vlhkosti.
- Nedávajte na televízor žiadne predmety a nádoby naplnené kvapalinami, ako sú vázy, atď. Tieto nádoby by sa mohli prevrátiť, a voda by sa mohla dostať do prístroja a spôsobiť skrat. Postavte prístroj výhradne na rovnú a stabilnú povrchu. Nepokladajte žiadne predmety, ako sú noviny alebo deky, atď. na alebo pod prístroj.
- Neumiestňujte prístroj v blízkosti vykurovacích telies alebo na miesta s priamym slnečným žiarením, pretože to má negatívny vplyv na chladenie zariadenia. Akumulované teplo je pre zariadenie nebezpečné a môže vážne znížiť jeho životnosť. V záujme zabezpečenia bezpečnosti prístroja, požiadajte kvalifikovanú osobu na odstránenie nečistôt z prístroja.
- Pokúste sa predísť poškodeniu napájacieho kábla a sieťového adaptéra (ak je súčasťou balenia). Prístroj môže byť pripojený iba pomocou príslušeného sieťového kábla / adaptéra.
- Búrky sú nebezpečné pre všetky elektrické spotrebiče. V prípade zasiahnutia elektrickej siete alebo anténneho rozvodu bleskom, môže dôjsť k poškodeniu zariadenia, aj keď je vypnuté. Preto by ste mali odpojiť všetky káble a konektory prístroja pred búrkou.

- Na čistenie obrazovky spotrebiča používajte iba vlhkú a mäkkú handričku. Používajte iba čistú vodu, nepoužívajte saponáty a rozpúšťadlá.
- Umiestnite televízor v blízkosti steny tak, aby sa zabránilo možnosti jeho pádu.
- VÝSTRAHA – Nikdy nedávajte televízor na nestabilné miesto. Televízor by mohol spadnúť a spôsobiť vážne poranenie osôb alebo smrť. Mnohým poraneniam (najmä deťom) môžete zabrániť pomocou aplikácie jednoduchých opatrení, ako napríklad:
  - Používajte skrinky alebo podstavce, ktoré odporúča výrobca televízora.
  - Používajte iba taký nábytok, na ktorý je bezpečné dávať televízor.
  - Zaistite, aby televízor nepresahoval cez okraj nábytku.
- Nedávajte televízor na vysoký nábytok (napríklad skrine alebo knižnice) bez toho, aby ste ukotvili nábytok a televízor k vhodnej opore.
- Nedávajte televízor na tkaninu alebo iné materiály, ktoré sa môžu nachádzať medzi televízorom a podporným nábytkom.
- Poučte deti o nebezpečenstvách štvieraní sa na nábytok s cieľom dosiahnuť na televízor alebo jeho ovládanie.
- Zaistite, aby sa deti neštvierali ani neveseli na televízor.
- Ak si uchovávate a premiestnite súčasný televízor, mali by ste aplikovať rovnaké opatrenia, ako sú uvedené vyššie.
- Nižšie uvedené pokyny predstavujú bezpečnejší spôsob zaistenia televízora montážou na stenu tak, aby sa zamedžilo možnosti jeho pádu. Tým sa zabráni možnému zraneniu a jeho poškodeniu.
  - Táto metóda sa používa v prípade, že je televízor umiestnený na sklenenom povrchu alebo si neželáte aby skrutka poškodila nábytok.
- Pre tento typ inštalácie budete potrebovať fixačný drôt.
  - A) Pomocou jedného / oboch horných montážnych otvorov určených pre montáž na stenu a skrutek (skrutki sú dodávané priamo v montážnych otvoroch) pripievňte jeden koniec držiaku na televízor.
  - B) Druhý koniec držiaku pripievňte na stenu.
- Softvér na vašom televízore a OSD rozloženie môžu byť zmenené bez predchádzajúceho upozornenia.

### Upozornenie:

- Nikdy nepripájajte externé zariadenie k zapnutému spotrebiču. Vypnite nielen televízor, ale aj zariadenia, ktoré sú k nemu pripojené! Zapojte zástrčku do zásuvky až po pripojení externých zariadení a antény!
- Zaistite voľný prístup k sieťovej zástrčke zariadenia
- Zariadenie nie je určené pre použitie ako počítačový monitor na pracovisku.
- Dlhodobé používanie slúchadiel pri vysokej hlasitosti môže viesť k nevrätanému poškodeniu sluchu.
- Zabezpečte správnu likvidáciu zariadenia a všetkých komponentov vrátane batérií s ohľadom na životné prostredie. V prípade pochybností, kontaktujte prosím svoj miestny úrad pre podrobnosti ohľadom recyklácie.
- Pri inštalácii zariadenia, nezabudnite, že povrchy nábytku môžu byť oštetrené rôznymi povrchovými úpravami, lakmi, leštidlami atď. Látky obsiahnuté v týchto produktoch môžu spôsobiť zničenie materiálu stola zariadenia. To môže mať za následok prílepenie stojanu na povrchu nábytku, ktorý je ťažké alebo nemožné odstrániť.
- Obrazovka televízora spĺňa najprísnejšie požiadavky na kvalitu a bola niekoľkokrát dôkladne skontrolovaná na výskyt chybných bodov. Vzhľadom k technologickým vlastnostiam výrobného procesu, nie je možné odstrániť existenciu malého počtu chybných bodov na obrazovke na 100% (aj pri maximálnej starostlivosti počas výroby). Tieto chybné pixely nie sú považované za chyby zariadenia v zmysle záručných podmienok, pokiaľ ich počet nie je vyšší ako hranica vymedzená DIN normou.
- Výrobca nenesie právnu zodpovednosť za problémy súvisiace so zákaznickým servisom týkajúce sa obsahu alebo služieb tretích strán. Všetky otázky, komentáre alebo požiadavky súvisiace so servisom týkajúce sa obsahu alebo služieb tretích strán by ste mali dávať priamo poskytovateľovi príslušného obsahu alebo služieb.
- Existuje celý rad dôvodov, prečo nemôžete prístupovať k obsahu alebo službám zo zariadenia, ktoré nesúvisia so samotným zariadením, vrátane

(ale nie iba) výpadku napájania, pripojenia k Internetu alebo chybe pri konfigurácii zariadenia. Spoločnosť Universal Media Corporation, jej riaditelia, úradníci, zamestnanci, zástupcovia, dodávatelia a pobočky nenesú zodpovednosť voči vám ani žiadnej tretej strane s ohľadom na takéto chyby alebo výpadky údržby bez ohľadu na príčinu alebo či sa tomu dalo predísť.

- Všetok obsah alebo služby tretích strán prístupné cez toto zariadenie sa poskytujú v „aktuálnom stave“ a „podľa dostupnosti“ a spoločnosť Universal Media Corporation a jej dcérske spoločnosti vám nedávajú žiadnu záruku ani pre vás nedávajú žiadne vyhlásenie, či už výslovné alebo predpokladané, vrátane (bez obmedzenia na) akýchkoľvek záruk obchodovateľnosti, neporušenia, vhodnosti na konkrétny účel alebo vrátane akýchkoľvek záruk vhodnosti, dostupnosti, presnosti, úplnosti, bezpečnosti, názvu, užitočnosti, nedostatku nedbanlivosti, absencie chýb, určenia na nepretržitú prevádzku alebo používania obsahu alebo služieb poskytovaných pre vás, alebo že obsah alebo služby budú spĺňať vaše požiadavky alebo očakávania.
- Spoločnosť „Universal Media Corporation“ nie je zástupcom a nenesie žiadnu zodpovednosť za konanie alebo opomenutie prevádzkovateľov obsahu alebo služieb tretích strán, ani akéhokoľvek aspektu obsahu alebo služby súvisiacej s takým poskytovateľom z tretej strany.
- V žiadnom prípade nebude spoločnosť „Universal Media Corporation“ a/alebo jej dcérske spoločnosti niesť zodpovednosť voči vám ani žiadnej tretej strane za žiadne priame, nepriame, zvláštne, náhodné, trestné, následné alebo iné škody, bez ohľadu na to, či teória zodpovednosti je založená na zmluve, delikte, nedbalosti, porušení záruky, prísnej zodpovednosti alebo inak, a či spoločnosť Universal Media Corporation a/alebo jej dcérske spoločnosti boli upozornené na možnosť vzniku takýchto škôd.

## Dôležité informácie, týkajúce sa použitia videohier, počítačov, špeciálnych titulkov alebo iného zobrazenia nepohyblivých obrázkov.

- Nadmerné používanie programových materiálov s nepohyblivým obrázkom môže spôsobiť permanentný „tieňový obraz“ na LCD paneli (niekedy nesprávne označovaný ako „vypálený obraz“). Tento obrázok na pozadí je pri normálnych programoch viditeľný vo forme stacionárneho nepohyblivého obrázka. Tento typ nevratného poškodenia LCD/LED panelu sa dá obmedziť dodržaním nasledovných krokov:
- Znížením nastavenia jasú/kontrastu na minimálnu sledovateľnú úroveň.
- Nezobrazovaním nepohyblivého obrázku po dlhú dobu. Vyhnite sa zobrazovaniu:
  - » Zobrazenie času a stacionárnych stránok Teletextu
  - » TV/DVD menu, napr. Zoznamy obsahov DVD disku
  - » Režim pauzy: Neponechávajte TV v režime pauzy po dlhú dobu, napr. pri sledovaní DVD alebo videa.
  - » Vypnutím prístroja ak ho nepoužívate

## Batérie

- Pri vkladaní batérií dodržiavajte správnu polaritu.
- Nevystavujte batérie vysokým teplotám a nenechávajte ich na miestach, kde by teplota mohla prudko vzrásť, napr. v blízkosti ohňa alebo na priamom slnku.
- Nevystavujte batérie nadmernému sálavému teplu, nehádzte ich do ohňa, nerozoberajte ich, a nepokúšajte sa nabíjať nenabíjateľné batérie. Mohli by vytiecť alebo explodovať.
  - » Nepoužívajte spolu rôzne typy batérií, ani nemiešajte staré batérie s novými.
  - » Batérie likvidujte spôsobom priateľským k životnému prostrediu.
  - » Vo väčšine krajín EÚ je spôsob likvidácie batérií regulovaný.



## Likvidácia

- Elektrické a elektrotechnické zariadenia a batérie sa nesmú likvidovať s domácim odpadom. Vráťte ich na určené zberné miesto pre recykláciu OEEZ. Týmto prispievate k šetreniu zdrojov a ochrane životného prostredia. Kontaktujte vášho predajcu alebo miestne úrady pre viac informácií.



## Prehlásenie CE:

- Týmto spoločnosť Universal Media Corporation s.r.o. prehlasuje, že tento LED televízor spĺňa základné požiadavky a iné dôležité opatrenia smernice RE&TE 1999/5/ES. <http://www.sharp.eu/av/documents-of-conformity>.

## Ochranné známky

- Výrazy ako HDMI, HDMI High-Definition Multimedia Interface a logo HDMI sú ochranné známky alebo registrované ochranné známky spoločnosti HDMI Licensing, LLC v USA a v iných krajinách.
- "HD TV" Logo je ochranná známka DIGITALEUROPE.
- "HD TV 1080p" Logo je ochranná známka DIGITALEUROPE.
- DVB logo je registrovaná ochranná známka Digital Video Broadcasting - DVB - projektu.
- Vyrobené na základe licencie od spoločnosti Dolby Laboratories. Dolby, Dolby Audio a dvojitý symbol D sú obchodné značky spoločnosti Dolby Laboratories.
- Patenty DTS si pozrite na lokalite <http://patents.dts.com>. Vyrobené na základe licencie spoločnosti DTS Licensing Limited. Nápis DTS, symbol a nápis DTS spolu so symbolom sú registrované ochranné známky, DTS TruSurround a DTS 2.0+Digital Out sú ochranné známky spoločnosti DTS, Inc. © DTS, Inc. Všetky práva vyhradené.

## Čo sa nachádza v balení

### Balenie obsahuje nasledovné súčasti:

• 1x TV	• 1x RF kábel
• 1x Diaľkové ovládanie	• 1x Inštaláčna sada stojanu TV
• 2x AAA batérie	• 1x Návod na obsluhu
• 1x Mini kompozit adaptér	• 1x Mini komponent adaptér

## Montáž stojanu

Prosím, riadte sa inštrukciami na poslednej strane tohto návodu na obsluhu.

## Začínáme – počítačové nastavenie

1. Prostredníctvom dodaného RF kábla pripojte TV k zásuvke TV antény. Napájací kábel zasuňte do elektrickej zásuvky.
2. Dodané batérie vložte do diaľkového ovládania a TV zapnite stlačením tlačidla Standby.

### 3. Prívitá vás obrazovka Úvodných nastavení.

Ak sa nezobrazí, stlačte prosím na diaľkovom ovládači [MENU] a potom 8-8-8 a menu sa zobrazí. Ak chcete zmeniť akékoľvek predvolené nastavenie, použite tlačidlá pre ▲/▼/◀/▶ navigáciu. Menu môžete kedykoľvek opustiť stlačením tlačidla [EXIT].

### 4. Prosím, upravte si nasledovné položky v obrazovke ÚVODNÝCH NASTAVENÍ.

**Zdroj signálu** - Vyberte si typ digitálneho vysielania. Môžete si vybrať medzi DVB-T (pozemné vysielanie), DVB-C (kábel) alebo DVB-S (Satelitom)\*.

**Jazyk** - nastavte jazyk TV menu.

**Krajina** - vyberte si požadovanú krajinu.

**Mód ladenia** - Vyberte si, či chcete ladíť len Digitálne (DTV), Analógové (ATV) alebo oboje Digitálne a Analógové (DTV + ATV) vysielanie.

**Lokácia TV** - Vyberte podľa lokality TV. Pre domáce použitie vyberte Doma. Pre zapnutie demonštračného módu v obchode vyberte Obchod.

**LCN** - Zapnite LCN, ak chcete vaše nalaďené kanály zoradiť podľa preferencií vášho poskytovateľa digitálneho vysielania.

### 5. Stlačte [OK] pre začatie ladenia kanálov.

### 6. Nastavenie DVB-C kanálov\*:

Zachovajte prednastavené nastavenia.

Ak nebolo možné DVB-C kanály nalaďiť, obráťte sa na svojho káblového operátora pre platný "ID siete". Potom vykonajte nové hľadanie. Stlačte tlačidlo [MENU], vyberte "ID siete" a zadajte ID siete. Pre spustenie ladenia stlačte tlačidlo [OK] na diaľkovom ovládači.

### 7. Nastavenie DVB-S2 kanálov\*:

Vyberte "Satelit" v "Zdroj signálu". Tu si môžete vybrať niektorý zo satelitov. Zoznam dostupných kanálov satelitu bude nahratý do vášho TV.

Pre začatie ladenia kanálov stlačte [OK] na diaľkovom ovládači.

**TIP:** Ak vám chýbajú kanály, dôvodom je pravdepodobne sila signálu, mali by ste zvážiť pripojenie zosilňovača signálu a znova nalaďiť TV.

\* - iba pre modely s DVB-S tunerom

## Diaľkový ovládač

1. **STANDBY** – Prepnutie TV do pohotovostného režimu a naopak.
2. **MUTE** – Stlmenie zvuku.
3. **DTV** – Prepnutie do Digitálneho TV vstupu.
4. **RADIO** – Prepnutie do Digitálneho Rádio vstupu
5. **USB** – Prepnutie do USB menu.
6. **DVD** – DVD<sup>2</sup> – Prepnutie do režimu DVD
7. **0 – 9** – priama voľba TV kanálu.
8. **TV GUIDE** – Otvára 7-dňový TV program (Digitálny režim)
9. – Návrat na predchádzajúci sledovaný kanál
10. **VOL ▲/▼** – Zvýšenie / zníženie úrovne hlasitosti
11. **S.MODE** – Výber režimu zvuku.
12. **P.MODE** – Výber režimu obrazu
13. **FAV** – Zobrazenie menu obľúbených položiek
14. **CH ▲/▼** – Zvýšenie alebo zníženie sledovaného kanála
15. **(▲/▼/◀/▶/OK)** – Umožňuje vám prechádzať cez menu a upraviť systémové nastavenia podľa vašich preferencií.
16. **MENU** – Zobrazenie OSD menu
17. **EXIT** – Opustenie všetkých menu.
18. **SOURCE** – Zobrazenie menu vstupov
19. **INFO** – Stlačte raz pre informáciu o aktuálnom / nasledujúcom kanáli. Stlačte dvakrát pre informácie o programové informácie o aktuálnom programe.
20. **ASPECT** – Prepínanie obrazovky medzi rôznymi formátmi obrazu
21. **SLEEP** – Opakovaným stlačením prechádzate cez možnosti časovača.
22. **AUDIO** – Zmeniť jazyk zvuku (ak je dostupný).
23. **SUBTITLE** – Zapnúť/Vypnúť dialóg na spodnej časti obrazovky.
24. **TEXT** – Teletext režim - Zobrazenie teletextu
25. **TEXT HOLD** – Teletext režim - Pozastavenie aktuálne zobrazenej stránky
26. **TEXT/ DVD ZOOM<sup>2</sup>** – DVD režim - Teletext režim - Priblíženie
27. **DISPLAY** – Vypnutie obrazovky pri počúvaní rádia
28. **Rec<sup>1</sup>/ DVD MENU<sup>2</sup>** – nahrávanie PVR / DVD mode - DVD režim - Zobrazenie ponuky DVD disku
29. **Rec List<sup>1</sup>/ DVD SETUP<sup>2</sup>** – Otvorí zoznam nahrávok. / DVD režim - Zobrazenie nastavenia ponuky DVD
30. – Opakované spustenie aktuálnej kapitoly
31. – Posunutie dopredu na ďalšiu kapitolu
32. / – Zastavenie prehrávania / Vysunutie disku
33. – Prevíjanie späť
34. – Prevíjanie vpred
35. – Prehrávanie/pauza
36. **FAREBNÉ TLAČIDLÁ** – ďalšie funkcie v teletexte a TV menu
- GOTO<sup>2</sup>** - DVD režim – Prechod na konkrétnu kapitolu
- A-B<sup>2</sup>** - DVD režim – Stlačte raz aby ste nastavili bod, stlačte druhý raz aby ste sa vrátili na bod
- ANGLE<sup>2</sup>** - DVD mode - Vyberte iný uhol DVD (ak je k dispozícii)
- REPEAT<sup>2</sup>** - DVD mode<sup>2</sup> - USB mode - Zopakovanie prehrávania

<sup>1</sup> - k dispozícii len pre PVR funkciu

<sup>2</sup> - k dispozícii len pre TV s DVD prehrávačom

## TV tlačidlá

**Vol+** Zvýšenie hlasitosti a menu doprava

**Vol-** Zníženie hlasitosti a menu doľava

**CH+** Program/Kanáľ nahor a menu nahor

**CH-** Program/Kanáľ nadol a menu nadol

**MENU** Zobrazenie Menu/OSD

**SOURCE** Zobrazí menu vstupov

**STANDBY** Pohotovostné zapnutie / vypnutie

**EJECT\*** vysunutie disku

**PLAY/** prehrávanie/pauza

**PAUSE\***

\* - len pre modely vybavené vstavaným DVD prehrávačom

## Voľba režimu vstup / zdroj

Prepínanie medzi rôznymi vstupmi / pripojeniami.

### a. Použitím tlačidiel na diaľkovom ovládači:

1. Stlačíte [SOURCE/ AV] – Zobrazí sa menu vstupov.
2. Stlačením [▼] alebo [▲] si vyberete požadovaný vstup.
3. Stlačíte [OK].

### b. Použitím tlačidiel na televízore:

1. Stlačíte [SOURCE].
2. Posúvanie nahor / nadol pomocou tlačidiel CH+/ CH- na požadovaný vstup/zdroj
3. Stlačením Vol+ zmeníte vstup/zdroj na zvolený.

## Pripojenia

Typy konektorov, ktoré sú k dispozícii pre rôzne modely nájdete v tabuľke na stránke 94.

 **USB**  
USB Vstup 1

 **HDMI 1, 2 in**  
HDMI Vstup 1, 2

 **Mini AV**  
Video vstup a Komponent / Video audio vstup

 **Mini YPbPr**  
Mini Komponent HD vstup

 **SCART**  
SCART vstup

 **CI Card IN**  
CI vstup

 **RF In**  
RF / TV Vstup TV Antény

 **Sat In\***  
Satelitný vstup

 **Digital Optical Audio Out**  
Digitálny optický audio výstup

 **HEADPHONES**  
3.5mm slúchadlový výstup

\* - len pre vybrané modely

## TV menu navigácia

Do menu sa dostanete stlačením tlačidla [MENU] na diaľkovom ovládači. Do ponuky sa dostanete stlačením [OK]. Ak chcete zmeniť akékoľvek predvolené nastavenie, použite tlačidlá pre ▲/▼/◀/▶ rolovanie. Akékoľvek nastavenie potvrdíte tlačidlom [OK]. Menu môžete kedykoľvek opustiť stlačením tlačidla [EXIT].

## Kanáľ

**Automatické ladenie** - Umožní vám naladiť všetky digitálne televízne kanály, digitálne rádiové stanice a analógové kanály.

**ATV manuálne ladenie** - Umožní vám manuálne naladiť váš analógový signál.

**DTV manuálne ladenie** - Umožní vám manuálne naladiť váš digitálny signál.

**Editácia programov** - Umožní vám vymazať, preskočiť a pridať obľúbené kanály.

– **Červené tlačidlo** - odstránenie vybraného kanálu.

– **Zelené tlačidlo** - premenovanie vybraného kanálu

– **Žlté tlačidlo** - presun vybraného kanálu. Prejdite pomocou kurzora na kanál, ktorý chcete presunúť na iné miesto, a potom stlačte ŽLTÉ tlačidlo. Potom presúvajte vybraný kanál pomocou šípok HORE/DOLE do požadovanej pozície a stlačte opäť ŽLTÉ tlačidlo na potvrdenie novej pozície v zozname kanálov.

– **Modré tlačidlo** - preskočenie vybraného kanálu. Kanály vybrané na preskočenie sa nezobrazia po stlačení tlačidiel CH+ alebo CH-.

**Zoznam úloh** - Zobrazí vaše upomienky programu.

**Informácie o signále** - Informácie o kvalite signálu

**Informácie o CI** - Služba sledovania platených programov si vyžaduje, aby do TV bola zasunutá karta „smartcard“. Ak sa prihlásite do služby platených programov, poskytovateľ vám dodá "CAM" a "smartcard". CAM potom zasuňte do konektoru COMMON INTERFACE PORT (CI Card In).

**Nastavenie Satelitu\*** - Toto menu je k dispozícii len v režime DVB-S2.

Môžete si vybrať typ satelitu, váš transpondér, váš typ LNB, atď

\* - len pre modely s DVB-S tunerom

## Obraz

**Režim obrazu** - Môžete si vybrať z nasledovných predvolených nastavení

– **Štandardný** - Predvolené nastavenie

– **Dynamický** - Odporúčané nastavenie pre rýchle sa pohybujúci obraz

– **Mierny** - Nastavením získate jemnejšie farby a menší jas

– **Užívateľský** - Umožňuje vám manuálne meniť všetky nastavenia

– **Eco** - Spotrebováva o 15% menej energie.

**Kontrast** - Nastavuje vyváženie medzi čiernou a bielou

**Jas** - Zvýšenie alebo zníženie jasú obrazu.

**Farebná sýtosť** - Zvyšuje farbu z čiernej a bielej.

**Odtieň** - Umožní vám zvýšiť, alebo znížiť úroveň

tónovania obrazu (len pre NTSC signál).

**Ostrosť** - Zvýšenie alebo zníženie ostrosti obrazu.

**Teplota farieb** - Vyberte si z nasledovných predvolených nastavení

– **Normálna** - Predvolené nastavenie

– **Teplá** - Zvýraznená červená farba v obraze

– **Studená** - Zvýraznená modrá farba v obraze

**Pomer strán** - Formát obrazu sa v rámci EU môže meniť

v závislosti od kanálu/vysielania. Existuje viac rozličných

možností na najlepšie uspokojenie vašich potrieb.

– **Auto** - Automaticky zobrazí najlepší formát obrazu. Takže obraz je v správnej polohe. Môžu za vyskytnúť čierne čiary

Na hornom/spodnom okraji a/alebo po stranách.

– **4:3** - Formát 4:3 je zobrazený v pôvodnej veľkosti. Na

vyplnenie obrazovky 16:9 sú zobrazené bočné pásy

- **16:9** - Formát obrazovky s regulárnym signálom 16:9.
- **Zoom 1/2** - Obraz má správny pomer strán, ale je približený.
- **Bod po Bode (HDMI)** - Zobrazenie obrazu v jeho originálnom rozlíšení bez zmiern.

**Redukcia šumu** - Filtruje a znižuje šum (interferenciu) v obraze.

## Zvuk

**Režim zvuku** - Môžete si vybrať z nasledovných predvolených nastavení

- **Štandardný** - Predvolené nastavenie
- **Hudba** - Zvýrazňuje hudbu voči hlasom
- **Film** - Poskytuje živší a plnší zvuk pri filmoch
- **Užívateľský** - Výber vašich osobných nastavení zvuku
- **Sport** - Zvýrazňuje zvuk pre športy

**TIP:** Výšky a basy sa dajú nastaviť len pri zvolenom režime zvuku „Užívateľ“

**Výšky** - Služi na nastavenie množstva vysokých tónov vo zvuku

**Basy** - Služi na nastavenie množstva hlbokých tónov vo zvuku

**Vývaženie** - Služi na prepínanie zvuku medzi ľavým a pravým reproduktorom.

**Auto. úroveň hlasitosti** - Pri prepnutí na "on" zostane hlasitosť na rovnakej úrovni bez ohľadu na vstup/zdroj.

**DTS TruSurround** - Zapnutie/vypnutie efektu priestorového zvuku.

**Digitálny výstup** - Toto je digitálny Audio výstup.

Vyberte si z nasledovných možností:

- **Vyp.** - Vypnuté
- **Auto** - Automaticky zvolí najlepšie nastavenie
- **PCM** - Túto možnosť si vyberte ak ste pripojení ku Stereo Hi-fi cez digitálny kábel (Impulzná kódová modulácia (PCM) je digitálnym zobrazením analógového signálu)

**AD prepínač** - Pridavná zvuková stopa pre zrakovo postihnutých. Dostupné len pre vybrané DTV programy.

**AD hlasitosť** - nastavenie hlasitosti prídavnej zvukovej stopy pre zrakovo postihnutých

**Oneskorenie zvuku (ms)** - Nastavenie pre synchronizáciu obrazu a zvuku pre TV reproduktory.

**Oneskorenie digit. výstupu (ms)** - Nastavenie pre synchronizáciu obrazu a zvuku pre externé reproduktory pripojené cez digitálny audio výstup.

**Audio Stopa** - umožňuje vám vybrať iný zvuk/ jazyk digitálnej televízie alebo média.

## Čas

**Hodiny** - Nastavenie času. Dátum a čas sa nastavujú automaticky v DVB móde.

**Čas vypnutia** - Umožňuje vám nastaviť konkrétny čas pre vypnutie vášho TV

**Čas zapnutia** - Umožňuje vám nastaviť konkrétny čas zapnutia vášho TV, kanál ktorý sa potom zobrazí, zdroj signálu a hlasitosť. Táto funkcia sa môže prepínať na opakovanie každý deň, alebo len pre konkrétny deň.

**Časové pásmo** - Zmeňte svoje aktuálne časové pásmo

**Časová vypnutia** - Umožňuje vám nastavenie časovania vypnutia, takže televízor sa po uplynutí nastavenej doby automaticky vypne.

**Automatické vypnutie** - Nastavenie, kedy sa má TV automaticky vypnúť po poslednom stlačení nejakého tlačidla: Vyp. -> 3h -> 4h -> 5h.

**Čas OSD** - Umožňuje nastaviť dobu, po ktorú OSD menu zostáva na obrazovke.

## Zámok

**Zámka systému** - Zamknutie a odomknutie ponuky Zadanie požadovaného 4 - miestneho hesla, zadanie ukončíte stlačením tlačidla

◀. Na vymazanie použite tlačidlo ▶. Prednastavené heslo je 0000

**Nastaviť heslo** - Zmena predvoleného hesla.

**Blokovat program** - Uzamknutie zadaných televíznych kanálov.

**Rodičovská kontrola** - Uzamknutie TV kanálov podľa veku.

**Zámok Kláves** - Uzamknutie TV tlačidiel.

- **Vyp.** - Všetky tlačidlá sú odomknuté
- **Úplný** - Všetky TV tlačidlá sú uzamknuté

## Nastavenia

**Jazyk** - Umožňuje vám zmeniť jazyk menu

**Jazyk zvuku** - Umožňuje zmeniť jazyk zvuku na vybraných DVB kanáloch.

**Jazyk titulkov** - Umožňuje zmeniť jazyk tituliek na vybraných DVB kanáloch.

**Sluchové problémy** - Ak signál poskytuje podporu pre sluchovo postihnutých, stlačením tlačidla „Subtitle“ môžu byť tieto titulky zobrazené.

Ak nastavíte Sluchovo postihnutí na Zap. a prepnete na kanál s podporou pre nepočujúcích, titulky pre sluchovo postihnutých sa zapnú automaticky.

**Stav LED** - Umožňuje užívateľovi zapnúť/vypnúť LED diódu indikujúcu stav TV. (Ak je nastavený na Vyp., LED preblikne počas používania diaľkového ovládača).

**Modrý obrazovka** - Ak na vstupe nie je žiadny signál, zobrazí sa modré pozadie (dostupné len pre niektoré vstupy)

**Súborový systém PVR** - Nastavenia pre nahrávanie na USB

- **Vyberte disk** - Vyberte USB vstup a partíciu disku
- **Veľkosť súboru funkcie Timeshift** - Nastavte veľkosť, ktorá sa vyhradí na USB zariadení pre funkciu Timeshift.
- **Formátovať disk** - Umožní naformátovať pripojené pamäťové USB zariadenie na FAT 32 súborový systém.

**VAROVANIE: VŠETKY DÁTA NA USB ZARIADENÍ BUDÚ ZMAZANÉ!**

- **Overenie rýchlosti** - Overenie rýchlosti pripojeného pamäťového USB zariadenia.

**Úvodné nastavenia** - Zobrazí menu úvodnej inštalácie.

**Reset TV** - Obnoví výrobné nastavenia.

**Aktualizácia firmware (USB)** - Z času na čas môžeme uvoľniť nový firmvér na zlepšenie činnosti televízora (je k dispozícii na stiahnutie). Toto menu vám umožní nainštalovať do televízora nový softvér/firmvér. Viac detailov o spôsobe stiahnutia bude uverejnených s firmvérom. Kontaktujte zákaznícku linku alebo postupujte podľa časti "product support" (podpora produktu) na webovej stránke 'www.sharp.eu/av'. Po úspešnej aktualizácii softvéru pred opätovným spustením TV odstráňte USB kľúč z TV.

**VÝSTRAHA:** Nevy vypínajte televízor, kým sa nedokončí inovácia!

**HDMI CEC\*** - Umožňuje ovládať zariadenia pripojené cez rozhranie HDMI pomocou diaľkového ovládania televízora.

- **Automatické vypnutie** - Automatické zapnutie / vypnutie pripojených zariadení prostredníctvom rozhrania HDMI CEC
- **Zoznam zariadení** - Umožňuje vám prístup do menu pripojených zariadení a ich ovládanie pomocou diaľkového ovládania televízora.
- **HDMI ARC** - Posiela audio signál z terestriálneho / satelitného vysielania cez HDMI k AV receiveru bez použitia audio kábla, táto funkcie je k dispozícii iba pre HDMI 1 výstup.

**Verzia softvéru** - Zobrazí súčasnú verziu softvéru v TV

**Obchod\*\*** - Zapnutie/vypnutie demonštračného módu pre obchody

\* - **HDMI CEC musí byť podporované pripojeným zariadením.**

\*\* - **dostupné len ak bol Obchod vybratý v Úvodných nastaveniach**

## 7-dňový TV program

TV program je dostupný v digitálnom TV režime. Poskytuje informácie o budúcich programoch (kde je to podporované digitálnym kanálom). Môžete si pozrieť čas začiatku a konca všetkých programov na všetkých kanáloch na nasledujúcich 7 dní a nastaviť si upomienky a naplánovať si nahrávanie.

1. Stlačte [TV GUIDE]. Zobrazí sa TV program na nasledujúcich 7 dní.



2. Cez menu sa pohybuje pomocou ▲/▼/◀/▶.

**Teraz môžete:**

Nahrat' vybrané TV kanály a programy stlačením ČERVENÉHO tlačidla\*  
Nastaviť si pripomenutie stlačením (ZELENÉ)  
Pozrieť si predchádzajúci deň stlačením (ŽLTÉ)  
Pozrieť si nasledujúci deň stlačením (MODRÉ)  
[INFO] zobrazí detailné informácie o vybranom programe.

3. Stlačením [EXIT] ukončíte činnosť so 7-dňovým TV programom.

\* - **len pre modely s funkciou nahrávania.**

## USB režim / Prehrávač médií

USB režim umožňuje prehrávanie rôznych typov obsahu, ktorý máte uložený na vašom pamäťovom USB pamäťovom zariadení. Po prepnutí do USB vstupu sa zobrazí menu USB. Obsah bude rozdelený na Fotografie, Hudbu, Film podľa typu súboru.

1. V menu sa môžete pohybovať pomocou tlačidiel na ▲/▼/◀/▶. posúvanie. Pre potvrdenie položky, ktorú chcete prehrať/zobraziť, stlačte tlačidlo [OK].
2. Vyberte si disk. (Ak má váš disk len 1 partíciu budete vidieť len 1 zariadenie).
3. Teraz môžete otvoriť položku. Stlačte OK pre jej zobrazenie.
4. Počas prehrávania môžete meniť mód prehrávania pomocou tlačidiel diaľkového ovládača, alebo zobrazením navigačného menu prehrávača, ktoré môžete ovládať požitím tlačidiel ▲/▼/◀/▶ a [OK].

**POZNÁMKA:** Neodporúča sa používanie USB predĺžovacích káblov, keďže môžu spôsobiť zníženie kvality obrazu/ zvuku a zastavovanie prehrávania USB obsahu.

## USB nahrávanie - Digitálny režim\*

Do televízora je vstavané nahrávacie zariadenie USB. Táto funkcia je dostupná v režime Digital TV, keď je použitá v spojení s kompatibilným pamäťovým zariadením USB alebo s pevným diskom USB. Výhody sú nasledujúce:

- Zastavte živé TV a potom si ho prehrajte, rýchlo posuňte dopredu alebo dozadu (k živému TV)
- Nahrávanie stlačením jediného tlačidla, ak sa rozhodnete, že chcete nahrat' aktuálny program
- Lhké programovateľné nahrávanie zo 7 dňového TV sprievodcu  
Kvôli povahe výrobku, je potrebné použiť vysokorychlostné pamäťové zariadenie USB (pretože TV číta zapisuje na pamäťové zariadenie v tom istom čase, niektoré pamäťové zariadenia môžu byť nevhodné)  
Minimálna špecifikácia - USB pamäťové zariadenie
  - **Rýchlosť čítania** - 20 MB/s (Mega Bytov za sekundu)
  - **Rýchlosť zápisu** - 6 MB/s (Mega Bytov za sekundu)

### Zastavenie živého TV (časový posun / TimeShift)\*

Zastavenie živého TV je veľmi jednoduché.

- Stlačte tlačidlo play/pause a obraz sa zastaví a TV program obsah sa bude nahrávať. Aby ste obnovili sledovanie stlačte znovu play/pause.
- Stlačte rýchle nahrávanie dopredu, aby ste šli dopredu v nahrávaní (t.j. vynechali reklamy).
- Stlačte rýchle prevínutie aby ste sa pri nahrávaní vrátili späť (t.j. ak ste sa rýchlo posunuli príliš ďaleko).

**TIP:** Keď prepnete TV do pohotovostnej polohy alebo zmeníte kanál je vymazaná pamäť Time Shift (časového posunu). Aby ste znovu spustili časový posun, musíte stlačiť tlačidlo play/pause.

### Tlačidlo nahrávania

Kedykoľvek sa rozhodnete, môžete nahrat' aktuálny kanál, ktorý sledujete. Aby ste to urobili, musíte stlačiť tlačidlo [REC].

**TIP:** Televízor obsahuje jeden TV prijímač, preto môže nahrat' len kanál, ktorý

sledujete alebo nahrat' kanál kým je televízor v pohotovostnom režime.

**POZNÁMKA:** Nahrávacia funkcia USB je dostupná len v TV režime Digital. Kvôli autorskému právu a ilegálnemu kopírovaniu/nahrávaniu nie je možné nahrávať na/z iného vstupného/výstupného zdroja.

\* - **len pre modely s funkciou nahrávania**

## DVD Menu\*

Do menu vstúpite stlačením tlačidla [D.MENU] na diaľkovom ovládači.

Do ponuky sa dostanete stlačením [OK]. Ak chcete zmeniť akékoľvek predvolené nastavenie, použite tlačidlá pre ▲/▼/◀/▶ navigáciu.

Akékoľvek nastavenie potvrdíte tlačidlom [OK]. Menu môžete kedykoľvek opustiť stlačením tlačidla [EXIT].

### Stránka základných nastavení

**Obrazovka TV** - Vyberte z nasledujúcich možností

**4:3 PanScan** - Tradičný obrazový formát, často používaný pre starý film

**4:3 LetterBox** - Tradičný obraz, ktorý bol prispôsobený pre širokouhlú obrazovku

**16:9** - Širokouhlý obrazový formát

**Jazyk displeja** - Jazyk DVD menu

### Stránka nastavení audio

**Nastavenia reproduktorov** - Vyberte z nasledujúcich možností

**LT/RT** - Nastavenie LT/RT zvuku

**Stereo** - Nastavenie Stereo zvuku

### Nastavenia dolby digital

**Dual Mono**

**Stereo** - Výstupy 2 kanálov zvuku praveho a ľavého

**Mono L** - Výstupy zvuku z ľava

**Mono R** - Výstupy zvuku z prava

**Mix Mono** - Výstupy jednokanáľového zvuku

ale mix medzi pravým a ľavým

**Dynamic Range** - Toto je rozdiel medzi najtichšími a najhlasnejšími zvukmi. Toto nastavenie pracuje len s DVD nahrávkami v Dolby digital.

### Stránka individuálnych nastavení

**TV Type** - Vyberte z nasledujúcich možností

**NTSC** - Používa sa pre disky zo Severnej Ameriky, Japonska atď

**PAL** - Štandard pre disky z Veľkej Británie / Európy, Ázie, Austrálie atď

**Multi** - Pre NTSC a PAL

**Default** - Táto voľba vám umožňuje prestaviť všetky

DVD nastavenia na nastavenia od výrobcu.

\* - **len pre modely vybavené vstavaným DVD prehrávačom**

## Opis výrobku

Ochranná známka	SHARP					
Model	LC-22CF4011E LC-22CF4011ES LC-22CF4011EW	LC-22DF4011E LC-22DF4011ES LC-22DF4011EW	LC-22CF4012E LC-22CF4012ES LC-22CF4012EW	LC-24CH4011E LC-24CH4011ES LC-24CH4011EW	LC-24DH4011E LC-24DH4011ES LC-24DH4011EW	LC-24CH4012E LC-24CH4012ES LC-24CH4012EW
Trieda energetickej efektívnosti	A			A		
Uhlopriečka viditeľnej časti obrazovky	22" / 55cm			24" / 60cm		
Spotreba energie v zapnutom stave	20,0 W			25,0 W		
Ročná spotreba elektrickej energie *	30 kWh			37 kWh		
Spotreba elektrickej energie v pohotovostnom režime **	<0,50 W			<0,50 W		
Spotreba elektrickej energie v režime vypnutia	N/A					
Rozlíšenie obrazovky	1920 (H) x 1080 (V)			1366 (H) x 768 (V)		

\* - Spotreba energie XYZ kWh za rok na základe spotreby elektrickej energie televízora, ktorý je v činnosti 4 hodiny denne počas 365 dní. Skutočná spotreba energie závisí od toho, ako sa televízor používa.

\*\* - keď je televízor vypnutý diaľkovým ovládačom a nie je aktívna žiadna funkcia

## Kompatibilné súbory v USB Móde

Typ Média	Prípona súboru	Kodek		Poznámka
		Video	Audio	
Film	.mpg	MPEG-1, MPEG-2	MP3, AAC, PCM, DTS, AC3	Max Rozlíšenie: 1920x1080 Max Dátový tok: 40 Mbps
	.avi	Xvid, MJPEG, MPEG-4 SP/ASP, H.264		Max Rozlíšenie: 1920x1080 Max Dátový tok: 20 Mbps
	.ts	MPEG-2, H.264, H.265/HEVC		
	".mov/ .mkv"	MPEG-4 SP/ASP, H.263/H.264, H.265/HEVC		
	.dat	MPEG-1		
	.mp4	MPEG-4 SP/ASP, H.263/H.264, H.265/HEVC		
		MPEG-1, MPEG-2		
	.vob	MPEG-2	Max Rozlíšenie: 720x576 Dátový tok: 40 Mbps	
Hudba	.mp3	-	MP3	Sample Rate 8K-48KHz Bit rate: 32K - 320Kbps Kanál: Mono/Stereo
	".m4a/ .aac"	-	AAC	Sample Rate 16K-48KHz Bit rate: 32K ~ 442Kbps Kanál: Mono/Stereo
Foto	".jpg/ .jpeg"	Progressive JPEG		Max Rozlíšenie: 1024x768
		Baseline JPEG		Max Rozlíšenie: 15360x8640
	.bmp	BMP		Max Rozlíšenie: 9600x6400 Pixel Depth 1/4/8/16/24/32 bpp
		Non-Interlaced		Max Rozlíšenie: 9600x6400
.png	Interlaced		Max Rozlíšenie: 1280x800	



## Fontos biztonsági óvintézkedések



**Kérjük, olvassa el ezeket a biztonsági utasításokat!**  
**A készülék használatá során tartsa tiszteltben a következő figyelemztetéseket:**

**Tűzesetek megelőzése érdekében soha ne helyezzen gyertyákat vagy más nyílt lángot a termék közelébe.**



- A 20 kg-nál nehezebb TV-ket mindig legalább két embernek kell megemlínie és szállítania.
- A TV nem rendelkezik a felhasználó által javítható részegységekkel. Meghibásodás esetén forduljon a gyártóhoz, vagy a hivatalos márkaszervizhez. A TV egyes belső alkatrészeinek megérintése életveszélyes lehet. A garancia nem terjed ki a jogosulatlan harmadik felek által végzett szervizelésekből eredő hibákra.
- Ne távolítsa el a készülék hátsó borítását!
- Ezt a készüléket videó- és hangjelé fogadására és megjelenítésére tervezték. Minden más felhasználás szigorúan tilos!
- Ne érje a TV-készüléket csöpögő vagy fröccsenő folyadék!
- A TV elektromos hálózatból történő eltávolításához húzza ki a csatlakozót a konnektorból.
- Ha a tápkábel sérült, a balesetek elkerülése érdekében ki kell cseréltetni azt a gyártóval, a szervizzel vagy más, megfelelően képzett szakemberrel.
- A tévénézés ideális távolsága körülbelül a képátló ötszörösének megfelelő távolság. Más fényforrások képernyőn való tükröződése rontja a képminőséget.
- Győződjön meg róla, hogy a TV megfelelő szellőzése biztosított, és nincs túl közel más készülékekhez vagy bútorokhoz.
- A megfelelő szellőzés érdekében helyezze a készüléket legalább 5 cm-re a faltól.
- Győződjön meg róla, hogy a készülék szellőző nyílásait nem takarja le semmi, így különösen újságpapír, terítő, függöny vagy más tárgy.
- A TV készüléket mérsékelt éghajlaton való használatra tervezték.
- A TV készüléket kizárólag száraz helyen történő használatra tervezték. Ha a TV-t a szabadatéren használja, kérjük, különösen ügyeljen rá, hogy ne érje nedvesség (eső, fröccsenő víz) a készüléket. Soha ne érje nedvesség a készüléket!
- Ne helyezzen semmilyen folyadékkal töltött tárgyat, edényt (pl. vázát) a TV-re. Az ilyen edények leeshetnek, és veszélyeztethetik az elektromos biztonságot. A TV kizárólag lapos és stabil felületre helyezze. Ne tegyen semmilyen tárgyat, például újságpapírt vagy takarót a TV-készülék alá vagy rá.
- Ellenőrizze, hogy a készülék nem áll semmilyen elektromos vezetékben. A vezetékek megsérülhetnek. Mobiltelefonok, illetve más, vezeték nélküli jelátvitelt alkalmazó eszközök (például WLAN adapterek, megfigyelő kamerák) elektromágneses interferenciát okozhatnak. Ne helyezze őket a TV-készülék közelébe.
- Ne helyezze a készüléket fűtőtestek közelébe, vagy olyan helyre, ahol közvetlen napfény éri. Az ilyen elhelyezés negatív hatással van a készülék hűtésére. A túlmelegedés veszélyes lehet, és jelentősen csökkentheti a készülék élettartamát. Biztonsági érdekében forduljon szakemberhez, aki eltávolítja a készülékben lerakódott szennyeződések.
- Ügyeljen rá, hogy a készülék hálózati kábele és hálózati adaptere ne sérüljön meg. A készüléket csak a mellékelt hálózati kábellel / adapterrel csatlakoztatható.

- Viharok veszélyt jelentenek minden elektromos készülékre. Ha villámcsapás éri a hálózati kábelt vagy az antennát, a készülék kikapcsolt állapotban is megsérülhet. Vihar esetén húzza ki a készülék minden kábelét és csatlakozóját.
- A készülék képernyőjének tisztításához csak nedves, puha törlőrongyot használjon. Tisztításhoz csak tisztító vizet használjon. Ne használjon tisztítószeret vagy oldószeret!
- A TV-t helyezze közel a falhoz, megelőzve így a véletlen lelökés okozta leesését.
- FIGYELMEZTETÉS - Soha ne helyezze a tévékészüléket instabil helyre. A TV-készülék leeshet és súlyos személyi sérülést, halált okozhat. Számos sérülés (különösen gyerekek esetében) elkerülhető az alábbi egyszerű óvintézkedések megtételével:
- A tévékészülék gyártója által ajánlott állványt és asztalt használja.
- Csak olyan bútorra használjon, ami biztonságosan elbírja a TV-készüléket.
- Győződjön meg róla, hogy a tévékészülék nem lóg túl az állványként használt bútor szélein.
- Ne helyezze a TV-készüléket magas bútorra (pl. szekrényre vagy könyvespolcra) anélkül, hogy a bútor és a készüléket is megfelelően rögzítene egy stabil ponthoz.
- Ne helyezze a TV-készüléket textilre vagy más, a TV és az állványként használt bútor közötti anyagra.
- Figyelmeztesse a gyerekeket a TV vagy kezelőszervei elérése miatt történő bútorra mászás veszélyeiről.
- Ügyeljen rá, hogy a gyerekek ne mászjanak fel a készülékre vagy lógjanak róla.
- Ha korábbi tévékészülékét megtartja és áthelyezi, a fentiekben leírt biztonsági szabályokat e készülék esetében is tartsa be.
- A TV alábbi ábrán látható módon történő falhoz rögzítése biztonságos megoldás, és ezáltal elkerülhető a készülék előre történő leesése miatt okozott sérülések és károk.
- Ez az elhelyezési mód akkor is hasznos lehet, ha a TV-t üveg felületre helyezi, vagy ha nem kíván csavarokat tenni bútorába.
- Az ilyen típusú elhelyezéshez szükséges egy rögzítő kábel.
- A) Az egyik vagy mindkét falra rögzítésre való felső lyukat és csavarokat (a csavarok már a falra szerelésre készített lyukakban vannak) használva rögzítse a rögzítő kábel egyik végét a TV-hez.
- B) A rögzítő kábel másik végét erősítse a falhoz.
- TV-készüléke szoftvere és OSD megjelenése előzetes értesítés nélkül is megváltoztatható.

### Figyelemztetések:

- Soha ne csatlakoztassa külső eszközöket a bekapcsolt készülékhez! Kicsatlakoztassa a TV-t és a csatlakoztatni kívánt külső eszközt is! A külső eszközök és az antenna csatlakoztatása után dugja a TV hálózati csatlakozóját a fali aljzatba!
- Mindig győződjön meg róla, szabadon hozzáfér a TV hálózati csatlakozójához.
- A készülék nem alkalmas monitorokkal felszerelt munkahelyen történő használatra.
- Fejhallgató magas hangszóval történő rendszeres használata maradandó halláskárosodást okozhat.
- Ügyeljen a készülék, és alkatrészei, illetve az elemek környezetbarát módon történő kiseljeztésére. Ha a hulladék elhelyezéssel kapcsolatban kétségei vannak, kérjük, lépjen kapcsolatba a helyi hatóságokkal az újrahasznosítás helyi módját illetően.
- A készülék elhelyezésekor ne feledkezzen meg arról, hogy a bútorok felületét különböző lakkokkal kezelik, vagy műanyag borítással látják el őket, vagy esetleg felciszolják. Az ezekben a bútorokban lévő vegyi anyagok reakcióba léphetnek a TV állvánnyal. Ez azt eredményezheti, hogy az állvány anyagának darabkái a bútor felületére ragadhatnak, amelyek nehéz, vagy egyenesen lehetetlen eltávolítani.
- A TV-készüléke képernyőjét csúcsmínőségű körülmények között gyártották, és többször alaposan ellenőrizték, hogy rendelkezzen-e hibás pixellekkel. A gyártási folyamat technológiai tulajdonságai miatt nem lehetséges teljesen kizárni a képernyő hibás pontjainak kis számban történő előfordulását (meg a legnagyobb gondossággal történő gyártás esetén sem). Ezek a hibás pixelek nem minősülnek garanciális

szempontból hibának, ha mértékük nem nagyobb, a DIN normában meghatározott értéknel.

- A gyártó nem vállal felelősséget az ügyfélnek nyújtott szolgáltatással kapcsolatos olyan problémákért, amelyek külső fél tartalmához vagy szolgáltatásához kapcsolódnak. A harmadik fél tartalmához vagy szolgáltatásához kapcsolódó minden kérdést, hozzászólást vagy kérést közvetlenül a hatályos tartalom vagy szolgáltatás szolgáltatójához kell címezni.
- Különböző, magától az eszköztől független okok vannak, ami miatt nem lehet elérni a szolgáltatást vagy tartalmat az eszköztől, mint például az áramszünet, Internet-kapcsolat hiánya, vagy az eszköz nem megfelelő beállítása. A Universal Media Corporation vállalat, a vállalat vezetői, alkalmazottai, képviselői, alvállalkozói és partnerei nem vállalnak felelősséget önnel vagy másik féllel szemben az ilyen hibák vagy karbantartás miatti leállások tekintetében, függetlenül azok okától vagy hogy ezek elkerülhetők lettek volna.
- Minden, az eszközön keresztül elérhető, harmadik fél általi tartalmat vagy szolgáltatást "ahogy van" és "amikor van" alapon szolgáltatnak, és az Universal Media Corporation és partnerei semmilyen közvetett vagy közvetlen garanciát nem vállalnak az értékesíthetőségre, a szerzői jogok betartására, egy adott célra való alkalmasságra, rendelkezésre állásra, pontosságra, teljességre, biztonságra, névre, használhatóságra, hanyag kezelésre, vagy a tartalom vagy szolgáltatás hibamentes vagy megszakítás nélküli kezelésére vagy használatára vonatkozóan, feltételezve azt, hogy a tartalom vagy szolgáltatás megfelel az ön követelményeinek vagy elvárásainak.
- Az 'Universal Media Corporation' nem egy ügynök és nem vállal felelősséget harmadik fél által nyújtott tartalomért vagy szolgáltatásért, illetve ennek a tartalomnak vagy szolgáltatásnak semmilyen vonatkozásáért.
- Az 'Universal Media Corporation' és/vagy partnerei semmilyen esetben sem vállalnak felelősséget önnel vagy harmadik féllel szemben valamilyen közvetett, közvetlen, különös, véletlen, büntetőjogi, eredő vagy egyéb kárért, függetlenül attól, hogy a felelősség jellege szerződésen, hanyagságon, garancia megszegésén, szigorú felelősségen vagy más módon alapul-e, és hogy az Universal Media Corporation és/vagy partnerei kaptak-e tájékoztatást az ilyen károk eshetőségéről vagy nem.

## Fontos információk a videojátékok, számítógépek, feliratok és más rögzített képek megjelenítésére alkalmas eszköz használatával kapcsolatban.

- Állóképeket tartalmazó anyagok hosszú ideig történő használata "árnyképet" eredményezhet az LCD képernyőn (helytelenül ezt a jelenséget nevezik gyakran "a képernyő kiégésének"). Ez az árnykép a továbbiakban mindig látható lesz a háttérben a képernyőn. Ez egy maradandó károsodás. Elkerülheti az ilyen jellegű károsodást az alábbi utasítások követésével:
- Csökkentse a fényerő / kontraszt beállítást a legkisebb látható szintre.
- Ne jelenítsen meg hosszú ideig rögzített állóképeket. Kerülje az alábbi megjelenítését:
  - » Teletext idő és táblázatok,
  - » TV/DVD menü, pl. DVD tartalomjegyzék,
  - » „Szünet” üzemmódban (hold): Ne használja ezt az üzemmódot hosszú ideig, például DVD vagy videó tartalmak nézése közben.
  - » Kapcsolja ki a készüléket, ha nem használja.

## Elemek

- Az elemek behelyezésekor ügyeljen a helyes polarításra.
- Ne tegye ki az elemeket magas hőmérsékletnek, és ne tegye őket olyan helyre, ahol a hőmérséklet gyorsan növekedhet, pl. tűz közelében vagy közvetlen napsütésen.
- Ne tegye ki az elemeket magas sugárzó hőnek, ne dobja őket tűzbe, ne szedje szét őket, és ne próbálja meg újratölteni a nem újratölthető elemeket. Az elemek szivároghatnak vagy felrobbanhatnak.
  - » Soha ne használjon különböző elemeket együtt, és ne keverjen új elemeket régiekkel.



- » A használt elemeket a környezetvédelmi előírásoknak megfelelően selejtezze ki.
- » A legtöbb EU tagországban törvény szabályozza az elem ártalmatlanításának módját.

## Ártalmatlanítás

- Ne dobja a TV-t a háztartási hulladék közé. Vigye a kiselejtezett készüléket a kijelölt újrahasznosító gyűjtőhelyre. Ezzel segíti az erőforrások megővását és a környezet védelmét. Bővebb információért forduljon a forgalmazóhoz vagy a helyi hatóságokhoz.



## CE nyilatkozat:

- Az alábbiakban az Universal Media Corporation s.r.o. kijelenti, hogy ez a LED TV megfelel az 1999/5/EC irányelv alapvető követelményeinek és más hatályos előírásoknak. <http://www.sharp.eu/av/documents-of-conformity>

## Védjegyek

- A HDMI és HDMI High-Definition Multimedia Interface kifejezések, illetve a HDMI logó a HDMI Licensing, LLC védjegye vagy bejegyzett védjegye az Egyesült Államokban és más országokban.
- A "HD TV" logó a DIGITALEUROPE védjegye.
- A "HD TV 1080p" logó a DIGITALEUROPE védjegye.
- A DVB logó a Digital Video Broadcasting - DVB - projekt bejegyzett védjegye.
- A gyártás a Dolby Laboratories licencengedélyével történt. A Dolby, Dolby Audio és dupla D szimbólum a Dolby Laboratories védjegyei.
- A DTS szabadalmakat lásd a <http://patents.dts.com> oldalon. A DTS Licensing Limited licenc engedélye alapján gyártva. A DTS, a szimbólum, és a DTS és a szimbólum együtt a DTS, Inc. regisztrált védjegye, a DTS TruSurround és a DTS 2.0+Digital Out a DTS Inc. védjegye. © DTS, Inc. Minden jog fenntartva!

## A doboz tartalma

### A készülékhez az alábbi tartozékokat mellékeltek:

• 1x TV	• 1x RF kábel
• 1x Távirányító	• 1x TV állvány szerelő csomag
• 2x AAA méretű elemek	• 1x Használati útmutató
• 1x Mini kompozit adapterkábel	• 1x Mini komponens adapterkábel

## Az állvány rögzítése

Kérjük, kövesse az útmutató utolsó oldalán lévő útmutatásokat.

## Kezdeti lépések - az első beállítás

1. A mellékelt RF kábelt használva, kösse a TV-t a fali TV antenna csatlakozóhoz. Dugja be a készülék tápkábelét egy elektromos aljzatba.
2. A mellékelt elemeket helyezze a távirányítóba és kapcsolja be a TV-t a Standby gomb megnyomásával.

### 3. Megjelenik az **Első használat képernyő**.

Ha nem jelenne meg, kérjük, nyomja meg a távirányítón a [MENU] gombot, majd a 8-8-8-8 számokat és a menü megjelenik. Ha meg szeretné változtatni bármelyik alapértelmezett beállítást, használja a ▲/▼/◀/▶ léptetés gombokat. A menüből való kilépéshez nyomja meg az [EXIT] gombot.

### 4. Végezze el a kívánt beállításokat az **ELSŐ HASZNÁLAT képernyőn**.

**Jelforrás** - Földi (DVB-T), kábel (DVB-C) vagy műholdas (DVB-S)\* sugárási módok közül választhat.

**Nyelvi beállítások** - Állítsa be a TV menüjének nyelvét.

**Ország** - Állítsa be a kívánt országot.

**Hangolási mód** - Válassza ki, hogy a hangoláshoz csak digitális (DTV), csak analóg (ATV), vagy mindkét módot, digitális és analóg módot (DTV + ATV) kívánja használni.

**Környezet** - Válassza ki a TV helyét. Otthoni használathoz válassza az Otthon módot. Bolti bemutató módhoz állítsa be az Üzlet módot.

**LCN** - Állítsa az LCN beállítást BE (ON) értékre, ha a csatornákat a szolgáltató sorrendje szerint kívánja elrendezni (csak DVB-T és DVB-C csatornák esetén).

### 5. Nyomja meg az [OK] gombot a hangolás elindításához.

### 6. Opcionális DVB-C csatorna beállítás:

Tartsa meg az ajánlott alapértelmezett beállításokat.

Ha a készülék nem találja a DVB-C csatornákat, érdeklődjön szolgáltatójától az érvényes "ID hálózatok" után. Ezután indítson el egy új keresést. Nyomja meg a [MENU] gombot, válassza ki a "ID hálózatok" opciót, majd adja meg az azonosítót.

### 7. Opcionális DVB-S2 csatorna beállítás\*:

Válassza a menüben a "Jelforrás" beállításnak a "Műhold" opciót az opcionális csatorna beállítás érdekében. Itt különböző műholdak közül választhat. Ha megtörtént a kiválasztás, akkor az adott műhold csatorna kínálata importálhatóvá válik az Ön TV-készülékére.

**A távirányító [OK] gombjával hagyja jóvá a keresés elindítását.**

**TIPP:** Ha bizonyos csatornák hiányoznak a keresés után, ennek valószínűleg nem megfelelő jelerősségük lehet az oka. Ebben az esetben ajánlott egy jelerősítőt csatlakoztatni, és újból elvégezni a keresést a TV-n.

\* - Csak DVB-S tunerrel ellátott TV-ken érhető el.

## Távvezérlő

1. **Ű** **STANDBY** – Készenléti módból bekapcsolja a TV-t, vagy fordítva: készenléti módba kapcsolja a készüléket.
2. **MUTE** – Elnémítja a készülék hangját, vagy kikapcsolja a némitást.
3. **DTV** – Digitális TV jelforrásra vált.
4. **RADIO** – Digitális módra vált és a digitális módban TV és rádió üzemmód között vált.
5. **USB** – USB forrásra vált.
6. **DVD** – DVD<sup>2</sup> – Váltás DVD üzemmódra
7. **0 – 9** – a TV csatornák közvetlen kiválasztására szolgáló gombok.
8. **TV GUIDE** – Megnyitja a 7 napos TV műsort (Digitális módban).
9. **↺** – Visszalépés az előzőleg nézett csatornára.
10. **VOL ▲/▼** – A hangerő növelése / csökkentése
11. **S.MODE** – A hangzsmódok közötti váltásra szolgáló gomb.
12. **P.MODE** – A képmódok közötti váltásra szolgáló gomb.
13. **FAV** – A kedvencek menü megjelenítése.
14. **CH ▲/▼** – Csatorna léptetés fel / le.
15. **(▲/▼/◀/▶/OK)** – A képernyő menüben történő lépegetéshez és a beállítások elvégzésére szolgáló gombok.
16. **MENU** – Az OSD menü megjelenítése.
17. **EXIT** – Kilépés az összes menüből.
18. **SOURCE** – A bemeneti/kimeneti menü megjelenítése.
19. **INFO** – Nyomja meg egyszer a mostani/következő csatorna adataiért. Nyomja meg kétszer a jelenlegi műsor információiért.
20. **ASPECT** – A képernyő különböző képmátumok (képarányok) közötti átváltásához.
21. **SLEEP** – Egymás után többször megnyomva végig lépeget az elalvas funkciókon.
22. **AUDIO** – Az audio csatorna nyelvének megváltoztatása (ha elérhető).
23. **SUBTITLE** – A képernyő alján látható felirat be/kikapcsolása (be/ki).
24. **TEXT** – Teletext mód - Belépés a Teletext oldalára
25. **TEXT HOLD** – Teletext mód - A megjelenített kép tartása
26. **TEXT/ DVD ZOOM<sup>2</sup>** – DVD mód - Teletext mód - nagyítás
27. **Ű DISPLAY** – A képernyő kikapcsolása rádió hallgatás közben
28. **Rec<sup>1</sup>/ DVD MENU<sup>2</sup>** – PVR felvétel / DVD mód - A DVD lemezmenüjének megjelenítése
29. **Rec List<sup>1</sup>/ DVD SETUP<sup>2</sup>** – A felvételek listájának megnyitása. / DVD mód - A DVD beállításainak megjelenítése
30. **◀** – Az aktuális fejezet újraindítása
31. **▶▶** – Továbblépés a következő fejezetre
32. **■/▲** – A lejátszás leállításához / a lemez kiadásához nyomja meg/ tartsa lenyomva 4 másodpercig a gombot.
33. **◀◀** – Lejátszás gyorskeresés hátra módban.
34. **▶▶** – Lejátszás gyorskeresés előre módban.
35. **⏮** – Lejátszás/szűnet
36. **SZÍNES GOMBOK** – Kiegészítő teletext és OSD funkciók

<sup>1</sup> - csak a PVR funkciónál érhető el

<sup>2</sup> - csak a DVD-lejátszóval rendelkező TV-ken

## TV gombok

- Vol+** Hangerő növelés és menüben jobbra
- Vol-** Hangerő csökkentés és menüben balra
- CH+** Program/Csatorna fel és menüben fel
- CH-** Program/Csatorna le és menü le

**MENU** Menü/OSD megjelenítése

**SOURCE** A jelforrás menü megjelenítése

**STANDBY** Készenléti mód Ki/bekapcsolás

**EJECT\*** a lemez kiadásához

**PLAY/** lejátszás/szűnet

**PAUSE\***

\* - Csak a DVD-lejátszóval rendelkező modelleken

## Bemeneti mód/jelforrás kiválasztása

A különböző bemenetek/csatlakozók közötti választás módjai.

### a. A távvezérlő gombjainak használatával:











1. Nyomja meg a [SOURCE/ AV] gombot
2. Megjelenik a jelforrás menü. Nyomja meg a [▼] vagy a [▲] gombot a kívánt bemeneti forrás kiválasztásához.
3. Nyomja meg az [OK] gombot.

### b. A televízióon található gombok használatával:

1. Nyomja meg a [SOURCE] gombot.
2. Lépegetsen fel / le a CH+/ CH- gombokat használva a kívánt bemeneti jelforrás kiválasztásához.
3. Nyomja meg a Vol+ gombot a bemeneti jelforrás kiválasztottorra történő cseréjére.

## Csatlakozók

Kérjük, tekintse át a különböző modelleken elérhető csatlakozó típusokat tartalmazó táblázatot a 94. oldalon.

	<b>USB</b> USB bemenet 1
	<b>HDMI 1, 2 in</b> HDMI bemenet 1, 2
	<b>Mini AV</b> Video bemenet & Komponens / Video audio bemenet
	<b>Mini YPbPr</b> Mini Komponens HD bemenet
	<b>SCART</b> SCART bemenet
	<b>CI Card IN</b> CI bemenet
	<b>RF In</b> RF / TV antenna bemenet
	<b>Sat In*</b> Műhold bemenet
	<b>Digital Optical Audio Out</b> Digitális optikai kimenet
	<b>HEADPHONES</b> 3,5mm-es fejhallgató kimenet

\* - Csak a támogatott készülékeken

## Navigáció a TV menüjében

A menü eléréséhez nyomja meg a távirányító [MENU] gombját. A menübe való belépéshez nyomja meg az [OK] gombot. Ha meg szeretné változtatni bármelyik alapértelmezett beállítást, használja a kurzor (▲/▼/◀/▶) gombokat. Bármely beállítás jóváhagyásához nyomja meg az [OK] gombot. A menüből való kilépéshez nyomja meg az [EXIT] gombot.

## Csatorna

- Autom. beállítás** - Lehetővé teszi, hogy újrahangolja a televíziót az összes digitális csatornával, digitális rádióadóval és analóg csatornával.
- Analóg kézi hangolás** - Lehetővé teszi az analóg csatornák kézi beállítását.
- Digitális kézi hangolás** - Lehetővé teszi a digitális jelű csatornák kézi beállítását.
- Csatorna beállítások** - Lehetővé teszi, hogy töröljön, kihagyjon és kedvenc csatornákat adjon a készülékhez.
  - **Piros gomb** - a kiválasztott csatorna törlése.
  - **Zöld gomb** - a kiválasztott csatorna átnevezése.
  - **Sárga gomb** - a kiválasztott csatorna mozgatása. Lépjen a kurzorral a mozgathatni kívánt csatornára, majd nyomja meg a FEL/ LE nyilakkal mozgassa a kívánt helyre, majd nyomja meg az újból a SÁRGA gombot az új hely megerősítéséhez.
  - **Kék gomb** - A kiválasztott csatorna átugrása. A készülék átugorja a CH+ vagy CH- gombok megnyomásakor azokat a csatornákat, melyeket így állított itt be.

**Menetrend** - Kilistázza a program emlékeztetőket.

**Jelinformáció** - Információ a DVB jerről.

**Információk a CI-ről** - A 'pay per view' (megtekintésalapú) fizetős szolgáltatásokhoz egy ún. "okoskártyát" kell a TV-be illeszteni. Ha előfizet egy 'pay per view' szolgáltatásra, a szolgáltató bocsátja rendelkezésére a "CAM" kártyát és az "okoskártyát". A CAM kártyát a COMMON INTERFACE PORT (CI Card In) nyílásba kell illeszteni.

**Tányérentenna beállítása\*** - Ez a menü csak a DVB-S2 módban érhető el. Kiválaszthatja a műhold típusát, a transzponder és az LNB típusát stb.

\* - Csak a DVB-S tunerrel rendelkező modelleken

## Kép beállítások

**Kép üzemmód** - Válasszon az alábbi beállításokból.

- **Standard** - Alapértelmezett beállítások
- **Dinamikus** - Gyors mozgásokat tartalmazó jelenetekhez ajánlott beállítás
- **Mérsékelt** - Világosabb, kevésbé fényes színeket biztosító képmód
- **Felhasználó** - Lehetővé teszi az összes beállítás kézi módosítását
- **Eco** - A készülék 15%-kal kevesebb energiát fogyaszt.

**Kontraszt** - A fekete és fehér közötti egyensúly szabályozására.

**Fényerő** - A kép fényerejének növelésére vagy csökkentésére.

**Szinteltettség** - A színek növelése fekete-fehérből.

**Színáryalat** - A kép színárnyalatának növelésére vagy csökkentésére (csak NTSC jel esetében).

**Képekesség** - A kép élességének növelésére vagy csökkentésére.

**Színhőmérséklet** - Az alábbi beállítások közül válassza.

- **Köz.** - alapértelmezett beállítások
  - **Meleg** - Növeli a piros szín szintjét a képből
  - **Hideg** - Növeli a kék szín szintjét a képből
- Aspektus** - A képformátum (képarány) csatornánként/adásonként változik. Számos különböző lehetőség áll rendelkezésre, hogy igényeinek a legjobban megfelelőt válassza.

- **Auto** - Automatikusan a legjobb képformátumot jeleníti meg. A kép a megfelelő helyen van. A kép tetején/alján és/ vagy az oldalain előfordulhatnak fekete csíkok.

- **4:3** - A 4:3 képarányú képet eredeti méretében jeleníti meg. Az oldalakon csík látható a 16:9 arányú kép kitöltéséhez.
- **16:9** - A képernyőt a szabványos 16:9 képjellel tölti ki.
- **Zoom 1/2** - A kép helyes képaránnyal jelenik meg, de nagyítva van, hogy kitöltsse a képernyőt.
- **Dot by Dot (HDMI)** - A képet eredeti felbontásában, változtatások nélkül jeleníti meg.

**Zajcsökkentés** - Kiszűri és csökkenti a kép zaját (interferenciáját).

## Hang

**Hangbeállítás** - Az alábbi beállítások közül választhat

- **Standard** - Alapértelmezett beállítások
- **Zene** - Kiemeli a zenét a beszédhangokkal szemben
- **Mozi** - Élő és teljes hangzást biztosít a filmeknek
- **Felhasználó** - Egyénileg választhatja ki a hangbeállításokat
- **Sport** - Hangokat a sporthoz emeli ki

**TIPP:** A magas és a mély hangok beállítását csak akkor tudja elvégezni, ha a 'Felhasználó' hangmódot választja.

**Magas hangok** - A magas frekvenciájú hangok szintjének beállítása.

**Mély hangok** - Az alacsony frekvenciájú hangok szintjének beállítása.

**Balansz** - A hang a baloldali és a jobboldali hangszóró közötti beállítása.

**Automatikus hangrerő** - BEkapcsolt módban a hangrerő állandó szinten marad, függetlenül a jelforrástól.

**DTS TruSurround** - Lehetővé teszi a surround

(térhatású) hangzás KI- és BE-kapcsolását.

**Digitális kimenet** - Ez a digitális Audio kimenet.

Válasszon az alábbi opciókból:

- **Ki** - Ki
- **Auto** - Automatikusan a legjobb beállítást választja ki
- **PCM** - Válassza ezt a beállítást, ha egy sztereó hifi-hez csatlakoztatja a készüléket digitális kábelen keresztül (Pulse-code modulation (PCM) egy analóg jel digitális megjelenítése)

**AD kapcsoló** - Kiegészítő hangszív látássérültek számára.

Csak meghatározott DTV műsoroknál érhető.

**AD hangosítás** - a kiegészítő hangszív hangerejének szabályozásához

**Audio késleltetés (ms)** - Lehetővé teszi a felhasználó számára,

hogy a hangbeállítások módosításával elvegezze a kép és

a hang szinkronizációját a TV hangszórók számára.

**SPDIF késleltetés (ms)** - Lehetővé teszi a felhasználó számára, hogy a hangbeállítások módosításával elvegezze a kép és a hang szinkronizációját a digitális audio kimenethez csatlakoztatott külső hangszórók számára.

**Hangsáv** - kiválasztja másik hang/nyelvűsáv az adott digitális TV adáshoz vagy tartalomhoz.

## Idő

**Óra** - Állítsa be a dátumot és az időt. DVB módban automatikusan állítja be a készülék a dátumot és az időt.

**Kikapcsolás** - Beállíthat egy pontos időpontot, amikor a TV kikapcsol.

**Bekapcsolás** - Beállíthat egy pontos időpontot, amikor a TV bekapcsol, majd megjelenik a csatorna, bekapcsol a forrás és a hang is. Ez a funkció változtható a minden napon ismétlés, vagy egy adott napon történő működés között.

**Időzóna** - Megváltoztathatja jelenlegi időzónáját.

**Ébresztő** - Beállíthatja az elalvás időzítőt, így a televízió meghatározott idő múltával automatikusan kikapcsol.

**Auto alvás kaps.** - Beállíthatja, hogy a készülék hány óra múlva kapcsoljon automatikusan készenléti módba: Ki -> 3óra -> 4 óra -> 5 óra.

**OSD időzítés** - Beállíthatja, hogy a képernyőn megjelenő menü (OSD) mennyi ideig látszódjon.

## Zárolás

**Rendszerzár** - Lehetővé teszi a menü lezárását és feloldását.

Egy 4 jegyű jelszót kell megadnia. Használja a ◀ gombot a jelszó megadásból történő kilépéshez. Törléshez használja a ▶ gombot. Az alapértelmezett jelszó: 0000.

**Jelszó beállítása** - Változtassa meg az alapértelmezett jelszót.

**Programblokkolás** - Zárolhat megadott TV csatornákat.

**Szülői felügyelet** - Korhatár alapján zárolhat TV csatornákat.

**Billentélyzár** - Zárolhatja a TV gombjait.

- **Ki** - A TV minden gombját feloldja.
- **Teljes** - A TV minden gombját zárolja.

## Beállítások

**Nyelvi beállítások** - Lehetővé teszi a menü nyelvének megváltoztatását.

**Audio nyelvek** - Lehetővé teszi meghatározott DVB csatornákon a hang nyelvének megváltoztatását.

**Feliratozás nyelve** - Lehetővé teszi meghatározott DVB csatornákon a felirat nyelvének megváltoztatását.

**Halláskárosodott** - Ha a jel támogatja a hallássérült funkciót, a "Subtitle" gomb megnyomásával megjeleníthető a felirat. Ha a Hallássérült funkciót bekapcsolja (BE) és egy olyan csatornára vált, amely támogatja a hallássérülteknek szóló feliratokat, akkor azok automatikusan megjelennek.

**LED állapot** - Lehetővé teszi a felhasználó számára, hogy ki/bekapcsolja a LED jelzőfényt a TV működése közben. (Ha ez a funkció KI van kapcsolva, a LED jelzőfény villogni fog, ha a távirányítót használják).

**Kék képernyő** - Váltogatja a képernyő háttérszínét egy kék képernyő és egy átlátszó képernyő között, ha nincs bejövő jel. (Csak néhány jelforrás esetén érhető el).

**PVR fájlrendszer** - A PVR felvétel beállításai

- **Partíció kiválasztása** - Válasszon USB portot és lemez partíciót

- **Timeshift mérete** - Állítsa be a TimeShift puffer méretét.

- **Formázás** - Megformázhatja a csatlakoztatott

- USB tárolóeszközt FAT 32 fájlrendszerre.

**FIGYELMEZTETÉS: AZ USB ESZKÖZÖN LÉVŐ**

**ÖSSZES ADAT TÖRLÉSRE KERÜL**

- **Sebesség** - A készülék ellenőrzi a csatlakoztatott USB tárolóeszköz írási sebességét.

**Első installáció** - Elindítja az első használat képernyőt.

**Gyári beállítások törlése** - Visszaállítja a menüket a gyári beállításokra.

**Szoftverfrissítés (USB)** - Időről időre új firmwaret bocsátunk ki, hogy javítsuk a televízió működését (letölthető). Ez a menü lehetővé teszi, hogy telepítse az új szoftvert/firmwaret televíziójára. A telepítéssel kapcsolatos további információkat a firmware tartalmazza. Vegye fel a kapcsolatot ügyfélszolgálatunkkal vagy látogasson el a 'www.sharp.eu/av' oldalra.

**FIGYELEM:** Ne kapcsolja ki a TV főkapcsolóját, amíg a frissítés nincs kész!

**HDMI CEC\*** - Lehetővé teszi, hogy a TV távvezérlőjével

irányítsa a HDMI-n keresztül csatlakoztatott eszközöket.

- **Auto alvás kaps.** - Automatikusan ki/bekapcsolja a csatlakoztatott eszközöket a HDMI CEC keresztül.

- **Készülék lista** - Lehetővé teszi, hogy elérje a csatlakoztatott

- eszközök menüjét és a TV távirányítójával lépkedjen a menüben.

- **HDMI ARC** - A földi/műholdas sugárzástól érkező audio jeleket HDMI-n keresztül az AV-vevőhöz továbbítja kiegészítő kábel használatával nélkül. Ez a funkció csak a HDMI 1 kimeneten érhető el.

**Verzió információ** - megmutatja a TV szoftverének verzióját

**Üzlet mód\*\*** - KI-/BEkapcsolhatja a kereskedelmi bemutató módot

\* - **A csatlakoztatott eszköznek támogatnia kell a HDMI CEC szabványt.**

\*\* - **csak akkor érhető el, ha az üzlet módot választották az Első használat menüben**



## 7 napos TV műsor

A TV műsor digitális TV módban érhető el. Információt nyújt a soron következő műsorokról (ha ezt támogatja a digitális csatorna). Megnézheti az elkövetkező 7 nap minden csatornájának összes műsorának kezdeti és befejező idejét, és beállíthat emlékeztetőket.

1. Nyomja meg a **[TV GUIDE]** gombot. Megjelenik a következő 7 nap TV műsora. A menüben a **▲/▼/◀/▶** gombokkal lépegethet.

### A következőket teheti:

A **PIRÓS** gomb megnyomásával felveheti a kiválasztott TV csatornák műsorait.

A **ZÖLD** gomb megnyomásával beállíthat emlékeztetőket.

A **SÁRGA** gomb megnyomásával megnézhet egy előző napot.

2. A **KÉK** gomb megnyomásával megnézheti a következő napot. Az **[INFO]** részletes információkat közöl a kiválasztott műsorról.

3. A 7 napos TV műsorból való kilépéshez nyomja meg az **[EXIT]** gombot.

\* - csak a felvétel funkcióval rendelkező modelleken

## USB mód / Médialejátszó

Az USB üzemmódban különböző típusú tartalmakat játszhat le USB pendrivejéről. Az USB forrásra váltva megjelenik a képernyőn az USB mód menüje. A készülék a tartalmat fájl típusok alapján Fényképekre, Zenére, Filmekre és Szövegre osztja.

1. A menükben a kurzor (**▲/▼/◀/▶**) gombokkal navigálhat. A lejátszani/megnézni kívánt elem kiválasztását az **[OK]** gombbal tudja megerősíteni.
2. Válassza ki a kívánt meghajtót. (Ha meghajtójának csak 1 partíciója van, akkor csak 1 elemet fog látni).
3. Most már hozzáférhet az elemhez. Nyomja meg az **OK** gombot a megtekintéshez.
4. Megtekintés közben az elem lejátszási módját a távirányító gombjaival vagy a lejátszási menüt előhívva a képernyőn látható **▲/▼/◀/▶** gombokat és az **[OK]** gombot használva irányíthatja.

**MEGJEGYZÉS:** USB hosszabbító kábelek használata nem ajánlott, mivel kép/hangminőség romlást okozhatnak, illetve az USB meghajtó tartalmának lejátszása közben indokolatlan leállást idézhetnek elő.

## USB felvétel - Digitális mód\*

A TV beépített USB felvételi móddal rendelkezik. Ez a funkció Digitális módban érhető el egy kompatibilis USB pendriveot vagy USB merevlemez használva. A funkció az alábbi előnyöket kínálja:

- Megállíthatja az élő TV adást, majd lejátszhatja, előre léphet és visszautgorhat a műsorban (az élő TV adástól függően).
- Egyetlen gombnyomással rögzítheti a műsort, ha szeretné.
- Egyszerű felvétel programozás a 7 napos TV műsor segítségével.
- A termék jellegéből adódóan nagysebességű USB memóriát/pendriveot kell használni (mivel a TV egyidejűleg ír és olvas is a meghajtóról. Néhány memória/pendrive elképzelhető, hogy nem alkalmas az ilyen jellegű használatra).

Minimum követelmények - USB memória

- **Olvasási sebesség** - 20 MB/s (Mega byte per másodperc)
- **Írási sebesség** - 6 MB/s (Mega byte per másodperc)

### Az élő TV műsor megállítása (Time Shift)\*

Az élő TV műsor megállítása nagyon egyszerű.

- Nyomja meg a play/pause gombot és a televízió műsor megáll, az élő adást pedig rögzíti a készülék. A műsor folytatásához nyomja meg újból a play/pause gombot.

- Nyomja meg a fast forward gombot a felvételen való előrébb lépéshez (pl. reklámok átugrásához).
- Nyomja meg a fast rewind gombot a felvételen való visszalépéshez (pl. ha túl gyorsan lépett előre a fast forward gombbal).

**TIPP:** Ha készenléti módba kapcsolja a TV-t-vagy csatornát vált, a Time Shift memória törlődik. A time shift funkció újraindításához meg kell nyomnia a play/pause gombot.

## Egy gombos felvétel

Bármikor úgy dönthet, hogy rögzíti (felveszi) az éppen nézett csatorna tartalmát. Ehhez csak meg kell nyomnia a **[REC]** gombot.

**TIPP:** Ez a televízió egy TV tunerrel rendelkezik, ezért csak azt a csatornát tudja felvenni, amit Ön néz, vagy képes rögzíteni egy csatornát a televízió készenléti módjában.

**MEGJEGYZÉS:** Az USB felvétel funkció csak digitális TV módban érhető el. A szerzői jogi törvények, valamint az illegális másolás/felvétel megakadályozása miatt a készülékkel nem lehet felvenni más kimeneti forrásra, illetve más bemeneti forrásról.

\* - csak beépített PVR funkcióval rendelkező készülékeken.

## DVD Menü\*

A menü megnyitásához nyomja meg a távirányító **[D. MENU]** gombját. Ha szeretné valamelyik alapértelmezett beállítást megváltoztatni, használja a kurzor (**▲/▼/◀/▶**) gombokat. A beállítás jóváhagyásához nyomja meg az **[OK]** gombot. A menüből való kilépéshez nyomja meg az **[EXIT]** gombot.

## Általános beállítások

**TV-képernyő** - Válasszon az alábbi beállításokból 4:3

**PanScan** - Hagyományos képarány (PS)

**4:3 LetterBox** - A hagyományos képarányú kép szélesvásznú formátumhoz igazítva (LB)

**Wide** - Szélesvásznú képarány

**OSD nyelv** - Válassza ki a kívánt nyelvet

## Hangbeállítások

**Hangszóró beállítás** - Válasszon az alábbi lehetőségek közül

**LT/RT** - BAL/JOBH hang beállítása

**Stereo** - Sztereo hangzás beállítása

## Dolby Digital

Dual Mono

**Stereo** - Kétszórós hangkibocsátás (bal és jobb)

**Mono L** - Csak a baloldali csatornán ad hangot

**Mono R** - Csak a jobboldali csatornán ad hangot

**Mix Mono** - Az egyszórós hangot a bal és a jobb csatornán keverve játsza le

**Dinamikatartomány** - A leghangosabb és a leghalkabb hang közötti különbség. Ez a beállítás csak Dolby Digital rendszerben rögzített DVD lemezekon működik.

## Beállítások

**TV típus** - Válasszon az alábbi opciók közül

**NTSC** - Jellemzően Észak-Amerikában és Japánban kiadott lemezekon használt szabvány.

**PAL** - Az Egyesült Királyságban/Európában, illetve Ázsiá nagy részén és Ausztráliában megjelenő lemezek formátuma.

**Multi** - NTSC és PAL rendszer számára.

**Alapértelmezett** - Ez az opció lehetővé teszi, hogy az összes DVD beállítást visszaállítsa a gyári értékre.

\* - csak a beépített DVD-lejátszóval rendelkező készülék esetében

## Termékismertető adatlap

Védjegy	SHARP					
Modell	LC-22CFF4011E LC-22CFF4011ES LC-22CFF4011EW	LC-22DFF4011E LC-22DFF4011ES LC-22DFF4011EW	LC-22CFF4012E LC-22CFF4012ES LC-22CFF4012EW	LC-24CHF4011E LC-24CHF4011ES LC-24CHF4011EW	LC-24DHF4011E LC-24DHF4011ES LC-24DHF4011EW	LC-24CHF4012E LC-24CHF4012ES LC-24CHF4012EW
Energiahatékonysági osztály	A			A		
Látható képméret (képtöltő)	22" / 55cm			24" / 60cm		
Bekapcsoláskori áramfelvétel	20,0 W			25,0 W		
Éves energiafogyasztás*	30 kWh			37 kWh		
Készenléti mód energiafogyasztása**	<0,50 W			<0,50 W		
Kikapcsolt üzemmód energiafogyasztása	N/A					
Képernyő felbontása	1920 (H) x 1080 (V)			1366 (H) x 768 (V)		

\* - Energiafogyasztás XYZ kWh/év, a televízió évi 365 napon keresztül napi 4 órás használatából eredő energiafogyasztása alapján kalkulálva. A tényleges energiafogyasztás a televízió valós használatától függ.

\*\* - ha a TV-t kikapcsolták a távirányítóval és egyik funkciója se aktív.

## Kompatibilis fájlok USB módban

Média	Fájl kiterjesztés	Kodek		Megjegyzés
		Videó	Hang	
Film	.mpg	MPEG-1, MPEG-2	MP3, AAC, PCM, DTS, AC3	Max. felbontás: 1920x1080 Max. adatsebesség: 40 Mbps
	.avi	Xvid, MJPEG, MPEG-4 SP/ASP, H.264		Max. felbontás: 1920x1080 Max. adatsebesség: 20 Mbps
	.ts	MPEG-2, H.264, H.265/HEVC		
	".mov/ .mkv"	MPEG-4 SP/ASP, H.263/H.264, H.265/HEVC		
	.dat	MPEG-1		
	.mp4	MPEG-4 SP/ASP, H.263/H.264, H.265/HEVC		
.vob	MPEG-2	Max. felbontás: 720x576 Max. adatsebesség: 40 Mbps		
Zene	.mp3	-	MP3	Mintavételi sebesség 8K-48KHz Bit ráta: 32K - 320Kbps Csatorna: Mono/Stereo
	".m4a/ .aac"	-	AAC	Mintavételi sebesség 16K-48KHz Bit ráta: 32K ~ 442Kbps Channel: Mono/Stere
Fénykép	".jpg/ .jpeg"	Progressive JPEG		Max. felbontás: 1024x768
		Baseline JPEG		Max. felbontás: 15360x8640
	.bmp	BMP		Max. felbontás: 9600x6400 pixel mélység 1/4/8/16/24/32 bpp
	.png	Non-Interlaced		Max. felbontás: 9600x6400
Interlaced		Max. felbontás: 1280x800		



## Instrucțiuni importante de siguranță



### Citiți aceste instrucțiuni de siguranță și respectați următoarele avertismente înainte de a utiliza aparatul:

**Pentru a preveni incendiile, țineți întotdeauna lumânările și alte surse de flacără deschisă departe de acest produs.**



- Televizoarele cu o greutate de peste 20 kg trebuie ridicate și transportate de cel puțin două persoane.
- Acest televizor nu conține componente ce pot fi reparate de către utilizator. În cazul unei defecțiuni, contactați producătorul sau agentul de service autorizat. Contactul cu anumite componente din interiorul televizorului vă poate pune viața în pericol. Garanția nu se extinde la defecțiuni cauzate ca urmare a reparațiilor efectuate de terți neautorizați.
- Nu demontați partea din spate a aparatului.
- Acest aparat este proiectat pentru recepționarea și reproducerea semnalelor audio și video. Orice altă utilizare este strict interzisă.
- Nu expuneți televizorul la picături sau stropi de lichide.
- Pentru a deconecta televizorul de la rețea, scoateți ștecherul din priză.
- În cazul în care cablul de alimentare este deteriorat, acesta trebuie înlocuit de către producător, un agent de service sau persoane cu calificări similare, pentru a evita pericolul.
- Distanța ideală de vizionare la televizor este de aproximativ cinci ori mai mare decât diagonală ecranului. Reflexiile pe ecran din alte surse de lumină pot depăși calitatea imaginii.
- Asigurați-vă că televizorul dispune de ventilație suficientă și că nu se află aproape de alte aparate și piese de mobilier.
- Instalați produsul la o distanță de cel puțin 5 cm față de perete, în vederea ventilației.
- Asigurați-vă că orificiile de ventilație nu intră în contact cu obiecte, cum ar fi ziare, fețe de masă, perdele etc.
- Televizorul este conceput pentru a fi utilizat într-un climat moderat.
- Televizorul este conceput pentru a fi utilizat exclusiv într-un loc uscat. Când utilizați televizorul la exterior, asigurați-vă că este protejat împotriva umidității (ploaie, stropi de apă). Nu îl expuneți niciodată la umiditate.
- Nu așezați obiecte, recipiente umplute cu lichide, cum ar fi vase etc. pe televizor. Aceste recipiente pot fi împinse peste margine, ceea ce ar periclita siguranța electrică. Plasați televizorul pe suprafețe orizontale și stabile. Nu așezați obiecte, cum ar fi ziare sau pățuri etc. pe sau sub televizor.
- Asigurați-vă că aparatul nu stă pe cabluri de alimentare, deoarece acestea se pot deteriora. Telefoanele mobile și alte dispozitive, cum ar fi adaptoare WLAN, camere de monitorizare cu transmisie wireless a semnalelor etc., pot cauza interferențe electromagnetice și nu trebuie așezate lângă aparat.
- Nu așezați aparatul în apropierea elementelor de încălzire sau într-un loc expus la lumină solară directă, deoarece acest lucru are un efect negativ asupra răcirii aparatului. Acumularea de căldură este periculoasă și poate reduce semnificativ durata de viață a aparatului. Pentru a garanta siguranța, rugați o persoană calificată să îndepărteze murdăria de pe aparat.

- Încercați să preveniți deteriorarea cablului sau a adaptorului de alimentare. Aparatul poate fi conectat doar cu ajutorul cablului/adaptorului de alimentare furnizat.
- Furtunile sunt periculoase pentru toate aparatele electrice. În cazul în care cablajul de alimentare sau cel al antenei este lovit de trăsnet, aparatul se poate deteriora chiar dacă este oprit. Trebuie să deconectați toate cablurile și conectorii aparatului înainte unei furtuni.
- Utilizați doar o cârpă moale și umedă pentru a curăța ecranul aparatului. Utilizați doar apă curată, niciodată detergenți și în niciun caz solvenți.
- Poziționați televizorul aproape de perete, pentru a evita posibilitatea căderii acestuia atunci când este împins.
- AVERTISMENT - Nu așezați niciodată televizorul într-o locație instabilă. Televizorul poate cădea, cauzând vătămări corporale grave sau decesul. Multe vătămări, în special asupra copiilor, pot fi evitate adoptând măsuri simple de precauție, cum ar fi:
  - Utilizați comode sau etajere recomandate de producătorul televizorului.
  - Utilizați doar piese de mobilier care pot susține în siguranță televizorul.
  - Asigurați-vă că televizorul nu depășește marginea piesei de mobilier pe care este așezat.
- Nu așezați televizorul pe piese de mobilier aflate la înălțime (de exemplu, dulapuri sau biblioteci) fără a ancora atât mobila, cât și televizorul pe un suport adecvat.
- Nu așezați televizorul pe o față de masă sau alte materiale ce se pot afla între televizor și piesa de mobilier pe care este așezat.
- Explicați-le copiilor pericolul pe carele presupune urcarea pe mobilier pentru a ajunge la televizor sau la comenzile acestuia.
- Asigurați-vă că copiii nu se urcă pe televizor și nu se agață de acesta.
- Dacă televizorul dvs. existent este înlocuit și mutat, trebuie să se aplice aceleași considerente de mai sus.
- Instrucțiunile prezentate mai jos reprezintă o modalitate mai sigură de instalare a televizorului, prin fixarea pe perete, care va evita posibilitatea căderii acestuia în față și posibilitatea producerii de vătămări și daune.
- Această metodă este, de asemenea, utilă în cazul în care televizorul este așezat pe o suprafață din sticlă sau dacă nu doriți să introduceți șuruburi în mobila.
- Pentru acest tip de instalare, veți avea nevoie de un cordon de fixare
  - A) Folosind una/ambel orificii superioare de montare pe perete și șuruburile (șuruburile sunt deja furnizate în orificiile de montare pe perete), fixați un capăt al cordonului/cordoanelor de fixare la televizor.
  - B) Fixați celălalt capăt al cordonului de fixare pe perete.
- Software-ul de pe televizor și configurația OSD pot fi modificate fără preaviz.

### Avertisment:

- Nu conectați niciodată dispozitive externe la un aparat sub tensiune. Opriti nu numai televizor, ci și dispozitivele pe care urmează să le conectați! Conectați ștecherul televizorului la priză de perete după ce conectați dispozitivele externe și antena!
- Asigurați-vă întotdeauna că există acces liber la ștecherul de alimentare al televizorului.
- Aparatul nu este conceput pentru utilizarea într-un spațiu de lucru echipat cu este conceput.
- Utilizarea sistematică a câștilor la volum ridicat poate conduce la deteriorarea ireversibilă a auzului.
- Asigurați casarea ecologică a acestui aparat și a oricăror componente ale acestuia, inclusiv bateriile. Dacă aveți dubii, contactați autoritatea locală pentru detalii referitoare la reciclare.
- În timpul instalării aparatului, nu uitați că suprafețele mobile sunt tratate cu diverse lacuri, materiale plastice etc. sau că pot fi lustruite. Substanțele chimice conținute în aceste produse pot avea o reacție chimică cu suportul televizorului. Acest lucru poate determina lipirea unor bucăți de materiale pe suprafața mobilei, care sunt dificil de îndepărtat.
- Ecranul televizorului la fost fabricat în condiții de maximă calitate și a fost verificat în detaliu, de mai multe ori, pentru a se depista eventualii pixeli cu erori. Din cauza proprietăților tehnologice ale procesului de fabricație, nu se poate elimina existența unui număr mic de pixeli cu erori pe ecran

(chiar și în condiții de atenție maximă în timpul producției). Acești pixeli cu erori nu trebuie să fie considerați a fi defecte în ceea ce privește condițiile garanției, dacă numărul lor nu este mai mare decât limitele definite prin norma DIN.

- Producătorul nu va fi responsabil sau răspunzător pentru chestiunile legate de serviciile pentru clienți care implică servicii sau conținuturi ale unor terți. Orice fel de întrebare, comentariu sau solicitare legată de conținutul sau serviciul unei terțe părți va fi adresată direct furnizorului conținutului sau serviciului respectiv.
- Există o multitudine de motive din cauza cărora să nu vă puteți accesa conținutul sau serviciile prin intermediul dispozitivului, care nu au legătură cu dispozitivul în sine; dintre acestea menționăm, fără a ne limita, căderile de curent, conexiunea la internet sau imposibilitatea de a vă configura în mod corect dispozitivul. Universal Media Corporation, directorii, operatorii, angajații, agenții, antreprenorii și afiliații săi nu vor fi răspunzători în legătură cu astfel de defecte sau perioade de inactivitate pe care le puteți întâmpina dvs. sau orice terță parte, indiferent de cauza acestora sau de cazul în care fi putut fi evitate sau nu.
- Toate conținuturile sau serviciile aparținând terțelor părți care sunt accesibile prin intermediul acestui dispozitiv vă sunt puse la dispoziție „ca atare” și „în funcție de disponibilitate”, iar Universal Media Corporation și afiliații săi nu eliberează niciun fel de garanție sau reprezentare, expresă sau implicită, precum garanția că produsul va fi cumpărat, garanția împotriva contrafacerii produsului, garanția că produsul este adecvat unui anumit scop, fără a ne limita la acestea, precum și orice fel de garanție legată de potrivirea, disponibilitatea, precizia, completitudinea, siguranța, denumirea, utilitatea, lipsa neglijenței, funcționarea sau utilizarea neîntreruptă sau fără eroare a conținuturilor sau a serviciilor furnizate sau garanția că serviciile sau conținuturile vor răspunde necesităților sau așteptărilor dumneavoastră.
- Universal Media Corporation nu este un agent și nu își asumă responsabilitatea pentru acțiunile sau omisiunile furnizorilor terți de conținuturi sau servicii sau în legătură cu vreun aspect al conținuturilor sau serviciilor care au legătură cu astfel de furnizori terți.
- Universal Media Corporation și/sau afiliații săi nu vor fi în niciun caz răspunzători în fața dumneavoastră sau a oricărei terțe părți pentru nicio daună directă, indirectă, specială, incidentă, punitivă, tangențială sau de alt fel, indiferent dacă teoria răspunderii se bazează sau nu pe un contract, un delict, neglijență, încălcarea garanției, a responsabilității limitate sau pe orice altceva și indiferent dacă Universal Media Corporation și/ sau afiliații săi au fost avertizați în legătură cu posibilitatea apariției unor astfel de daune.

## Informații importante referitoare la utilizarea jocurilor video, a computerelor, a legendelor și a altor afișaje cu imagini fixe.

- Utilizarea prelungită a materialelor programelor cu imagini fixe poate cauza o „imagine umbrită” permanentă pe ecranul LCD (denumită uneori incorect „ardere ecran”). Această imagine umbrită este vizibilă apoi permanent pe ecran, în fundal. Aceasta este o deteriorare ireversibilă. Puteți evita o astfel de deteriorare urmând instrucțiunile de mai jos:
- Reduceți setarea pentru luminozitate/contrast la un nivel minim de vizualizare.
- Nu afișați imaginea fixă pe o perioadă lungă de timp. Evitați afișarea de:
  - » Timp și tabele teletext,
  - » Meniu TV/DVD, de ex. conținut DVD,
  - » În modul „Pauză” (menținere): Nu utilizați acest mod o perioadă îndelungată, de ex. în timp ce vizionați un DVD sau un clip video.
  - » Opriti aparatul dacă nu îl folosiți.

## Bateriile

- Observați polaritatea corectă când introduceți bateriile.
- Nu expuneți bateriile la temperaturi ridicate și nu le așezați în locuri în care temperatura poate crește rapid, de ex. lângă foc sau în lumină solară directă.
- Nu expuneți bateriile la căldură radiantă excesivă, nu le aruncați în foc, nu le dezasamblați și nu încercați



să reincarcați bateriile nereincarcabile. Acestea pot prezenta scurgeri sau pot exploda.

- » Nu utilizați niciodată baterii diferite împreună și nu amestecați bateriile noi cu cele vechi.
- » Eliminați bateriile în mod ecologic.
- » Majoritatea țărilor UE reglementează prin lege eliminarea bateriilor.

## Eliminarea

- Nu eliminați acest televizor ca deșeu menajer nesortat. Returnați-l la un punct de colectare desemnat pentru reciclarea WEEE. În acest fel, veți contribui la conservarea resurselor și la protejarea mediului înconjurător. Contactați distribuitorul sau autoritățile locale pentru informații suplimentare.



## Declarație CE:

- Prin prezenta, Universal Media Corporation s.r.o. declară că acest TV LED este în conformitate cu cerințele esențiale și cu alte prevederi relevante din Directiva 1999/5/CE privind echipamentele hertziene și echipamentele terminale de telecomunicații și recunoașterea reciprocă a conformității acestora. <http://www.sharp.eu/av/documents-of-conformity>

## Mărci comerciale

- Termenii HDMI și HDMI High-Definition Multimedia Interface, precum și sigla HDMI sunt mărci comerciale sau mărci înregistrate ale HDMI Licensing LLC în Statele Unite sau în alte state.
- Sigla „HD TV” este o marcă comercială a DIGITALEUROPE.
- Sigla „HD TV 1080p” este o marcă comercială a DIGITALEUROPE.
- Sigla DVB este o marcă comercială înregistrată a proiectului Digital Video Broadcasting - DVB.
- Fabricat sub licență de la Dolby Laboratories. Simbolurile Dolby, Dolby Audio și double-D sunt mărci comerciale ale Dolby Laboratories.
- Pentru brevete DTS, consultați <http://patents.dts.com>. Fabricat sub licența DTS Licensing Limited. DTS, simbolul, & DTS și simbolul împreună sunt mărci comerciale înregistrate, DTS TruSurround și DTS 2.0+Digital Out sunt mărci comerciale ale DTS, Inc. © DTS, Inc. Toate drepturile sunt rezervate.

## Conținutul cutiei

### Furnitura acestui televizor include următoarele componente:

• 1 televizor	• 1 cablu RF
• 1 telecomandă	• 1 pachet de instalare pentru suportul televizorului
• 2 baterii AAA	• 1 ghid de utilizare
• 1 Mini cablu adaptor combinat	• 1 Mini cablu adaptor pentru componente

## Fixarea suportului

Urmați instrucțiunile de pe ultima pagină a acestui manual de utilizare.

## Introducere - instalarea inițială

- Folosind cablul RF furnizat, conectați televizorul la priza de perete a antenei TV. Conectați cablul de alimentare la priza electrică.
- Introduceți bateriile furnizate în telecomandă și apăsați butonul Standby pentru a porni televizorul.
- Veți fi întâmpinați de ecranul Prima instalare. Dacă acesta nu apare, pe telecomandă, apăsați pe [MENU], apoi 8-8-8 și meniul va apărea. Dacă doriți să faceți modificări la setările implicite, folosiți butoanele de deflare ▲/▼/◀/▶. Pentru a ieși în orice moment din acest meniu, apăsați butonul [EXIT].
- Configurați setările dorite în ecranul PRIMA INSTALARE.**

**Antena DVB** - Puteți alege între Terestru (DVB-T), Cablu (DVB-C) sau Satelit (DVB-S)\*.

**Limbă** - Setati limba pentru meniul televizorului.

**Țară** - Setati țara dorită.

**Mod de reglare** - Alegeți dacă doriți să reglați doar la Digital (DTV) Analogic (ATV) sau Digital și Analogic (DTV + ATV)

**Ambient** - Selectați locația televizorului. Pentru utilizarea acasă, selectați Modul Acasă. Pentru modul de expunere în magazin, setați Modul Magazin.

**LCN** - Setati LCN la ACTIVAT dacă doriți să aranjați canalele după preferințele furnizorului (se aplică doar pentru canalele DVB-T și DVB-C).

- Apăsați butonul [OK] pentru a începe procesul de reglare.**
- Presetări opționale canale DVB-C:**  
Păstrați toate setările implicite recomandate. Dacă nu se găsec canale DVB-C, contactați operatorul de rețea pentru a afla „ID rețea” valid. Apoi efectuați o nouă căutare. Apăsați pe [MENU], selectați „ID rețea” și introduceți ID-ul de rețea.
- Presetări opționale canale DVB-S2\*:**  
Selectați „Satelit” în „Antena DVB” în meniul pentru presetările opționale ale canalelor. Aici puteți alege între diverși sateliți. După finalizarea selecției, lista de canale a satelitului ales va fi disponibilă pentru importare în sistemul televizorului.  
**Confirmați cu butonul [OK] de pe telecomandă pentru a începe scanarea.**

**SFAT:** Dacă lipsesc canale, cauza probabilă ar putea fi puterea semnalului; puteți conecta un amplificator de semnal și puteți regla din nou televizorul.

\* - Disponibil doar pentru televizoarele cu tuner DVB-S

## Telecomanda

- STANDBY** – Porniți televizorul când este în standby sau viceversa.
- MUTE** – Opriți sunetul sau viceversa.
- DTV** – Comutați la sursa TV digitală.
- RADIO** – Comutați la Digital și comutați între TV și radio în modul Digital.
- USB** – Comutați la sursa USB.
- DVD** – nicio funcție DVD<sup>2</sup> – Comutați în modul DVD
- 0 – 9** – pentru a selecta direct un canal TV.
- TV GUIDE** – Deschide Ghidul TV pe 7 zile (modul Digital).
- ↶** – Pentru a reveni la canalul vizualizat anterior.
- VOL ▲/▼** – Pentru a mări/micșora nivelul sunetului.
- S.MODE** – Defilează prin opțiunile modului audio.
- P.MODE** – Defilează prin opțiunile modului video.
- FAV** – Pentru a afișa meniul de preferințe.
- CH ▲/▼** – Pentru a trece la următorul/anteriorul canal vizionat.
- (▲/▼/◀/▶/OK)** – Vă permite să navigați în meniurile de pe ecran și să reglați setările sistemului conform cu preferințele dvs.
- MENU** – Pentru a afișa meniul OSD.
- EXIT** – Pentru a ieși din toate meniurile.
- SOURCE** – Pentru a afișa meniul de intrare/sursă.
- INFO** – Apăsați o dată pentru informații privind canalul curent/ următor. Apăsați de două ori pentru informații referitoare la programul curent.
- ASPECT** – Pentru a comuta ecranul între diferite formate de imagine.
- SLEEP** – Apăsați în mod repetat pentru a defila prin opțiunile stării inactice.
- AUDIO** – Pentru a schimba limba modului audio (dacă este disponibilă).
- SUBTITLE** – Pentru a comuta dialogul în partea de jos a ecranului (activat/dezactivat).
- TEXT** – Mod Teletext - Pentru a accesa Teletextul
- TEXT HOLD** – Mod Teletext - Menținerea paginii curente afișate
- ZOOM TEXT/DVD<sup>2</sup>** – mod DVD - Mod Teletext - Pentru mărire
- DISPLAY** – Pentru a opri ecranul când ascultați la radio
- Rec/MENU DVD<sup>2</sup>** – Înregistrare PVR / Mod DVD - Pentru a afișa meniul discului DVD
- Rec List\*/CONFIGURARE DVD<sup>2</sup>** – Deschide lista de înregistrări. / Mod DVD - Pentru a afișa meniul de configurare DVD
- ◀◀** – Pentru a reporni capitolul curent
- ▶▶** – Pentru a avansa la capitolul următor
- /▲** – Pentru a opri redarea / Pentru a SCOATE discul, țineți apăsat butonul timp de 4 secunde.
- ◀◀** – Pentru a reda în modul de derulare rapidă înapoi.
- ▶▶** – Pentru a reda în modul de derulare rapidă înainte.
- ||** – Pentru redare/pauză
- BUTOANE COLORATE** – Funcții suplimentare pentru teletext și OSD
- SALT LA<sup>2</sup> – Mod DVD** - Pentru a merge la un anumit capitol
- A-B<sup>2</sup> – Mod DVD** - Apăsați o dată pentru a seta un punct, apăsați a doua oară pentru a reveni în punctul respectiv
- UNGHII – Mod DVD** - Selectați un unghi diferit pentru DVD (dacă este disponibil)
- REPETARE<sup>2</sup> – Mod DVD<sup>2</sup>** - Mod USB - Pentru a repeta redarea

<sup>1</sup> - disponibil doar cu funcția PVR

<sup>2</sup> - disponibil doar pentru televizoare cu player DVD

## Butoane TV

**Vol+** Volum sus și meniu dreapta

**Vol-** Volum jos și meniu stânga

**CH+** Program/Canal sus și meniu sus

**CH-** Program/Canal jos și meniu jos

**MENU** Afișează Meniul/OSD

**SOURCE** Afișează meniul sursă de intrare

**STANDBY** Standby Pornire Activat/Dezactivat

**EJECT\*** pentru a scoate discul

**PLAY/** pentru redare/pauză

**PAUSE\***

\* - Doar pentru modele cu player DVD

## Alegerea Modulului Intrare/Sursă

Pentru a comuta între diferite intrări/conexiuni.

### a. Utilizarea butoanelor de pe telecomandă:

1. Apăsați pe [SOURCE/ AV] - Va apărea meniul sursă.
2. Apăsați pe [▼] sau [▲] pentru a selecta intrarea necesară.
3. Apăsați pe [OK].

### b. Utilizarea butoanelor de pe televizor:

1. Apăsați pe [SOURCE].
2. Folosind butoanele CH+/ CH-, defilați în sus/jos până la intrarea/sursa necesară.
3. Apăsați pe Vol+ pentru a schimba intrarea/sursa la cea selectată.

## Conexiuni

Consultați tabelul cu tipurile de conectori pentru diferitele modele disponibile la pagina 94.



**USB**

Intrare USB 1



**HDMI 1, 2 in**

Intrare HDMI 1, 2



**Mini AV**

Intrare video și intrare componentă/audio video



**Mini YPbPr**

Intrare Mini HD componentă



**SCART**

Intrare SCART



**CI Card IN**

Intrare CI



**RF In**

Intrare RF/antena TV



**Sat In\***

Intrare satelit



**Digital Optical Audio Out**

leșire optică digitală



**CĂȘTI**

leșire căști 3,5 mm

\* - Doar la dispozitivele compatibile

## Navigarea în meniul televizorului

Pentru a accesa acest meniu, apăsați butonul [MENU] pe telecomandă. Pentru a intra într-un meniu, apăsați pe [OK]. Dacă doriți să faceți modificări la setările implicite, folosiți butoanele de deflare (▲/▼/◀/▶). Pentru a confirma orice setare, apăsați butonul [OK]. Pentru a ieși în orice moment din acest meniu, apăsați butonul [EXIT].

## Canal

**Reglare automată** - Vă permite să reglați din nou televizorul pentru toate canalele digitale, stațiile radio digitale și canalele analogice.

**Reglare analogică manuală** - Vă permite să reglați manual semnalul analogic.

**Reglare digitală manuală** - Vă permite să reglați manual semnalul digital.

**Editare canal** - Vă permite să ștergeți, să omiteți și să adăugați canalele preferate.

- **Butonul roșu** - șterge canalul selectat.
- **Butonul verde** - redenumeste canalul selectat
- **Butonul galben** - mută canalul selectat. Mergiți cu cursorul la canalul pe care doriți să îl mutați într-o poziție diferită, apoi apăsați butonul GALBEN. Acum mutați canalul selectat cu săgeata SUS/JOS în poziția dorită și apăsați din nou butonul GALBEN pentru a confirma această nouă poziție în lista de canale.
- **Butonul albastru** - omitere canal selectat. Canalele selectate cu opțiunea Omitere nu vor fi afișate când se apasă butoanele CH+ sau CH-.

**Listă programări** - Liste de mentouri pentru programe.

**Informații semnal** - Informații despre semnalul DVB.

**Informații CI** - Serviciile de vizionare cu plată necesită introducerea unui „smartcard” în televizor. Dacă vă abonați la un serviciu de vizionare cu plată, furnizorul vă va elibera un „CAM” și un „smartcard”. CAM poate fi apoi introdus în PORTUL INTERFEȚEI COMUNE (card CI introdus).

**Configurare satelit\*** - Acest meniu este disponibil doar în modul DVB-S2. Puteți selecta tipul de satelit, dispozitivul de recepție-transmisie și tipul de LNB etc.

\* - Doar pentru modelele cu tuner DVB-S

## Imagine

**Modul Imagine** - Alegeți între următoarele presetări.

- **Standard** - Setări implicite
- **Dinamic** - Setări recomandate pentru imagini foarte dinamice
- **Moderat** - Setat pentru culori mai deschise și luminozitate mai mică
- **Personal** - Vă permite să modificați manual toate setările
- **Eco** - Consumă cu 15% mai puțină energie.

**Contrast** - Comutați balansul între alb și negru.

**Luminozitate** - Măriți sau micșorați luminozitatea imaginii.

**Color** - Accentuați culorile de la alb și negru.

**Ton** - Vă permite să măriți sau să micșorați nivelul tonurilor din imagine (numai pentru semnal NTSC).

**Claritate** - Măriți sau micșorați claritatea imaginii. Temperatură culoare - Alegeți între următoarele presetări.

- **Normal** - Setări implicite
- **Cald** - Accentuează roșul din imagine
- **Rece** - Accentuează albastrul din imagine

**Raport de aspect** - Formatul imaginii variază în funcție de canal/transmisie. Există o serie de opțiuni diferite pentru a se potrivi în mod optim cu nevoile dvs.

**Automat** - Afișează automat cel mai bun format de imagine.

Prin urmare, imaginea se află în poziția corectă. Poate prezenta linii negre în partea de sus/jos și/sau pe părțile laterale.

**4:3** - Afișează imaginea 4:3 la dimensiunea originală. Barele laterale sunt afișate pentru a umple ecranul 16:9.

**16:9** - Umple ecranul cu un semnal 16:9 normal.

**Zoom 1/2** - Imaginea este proporționată corect, dar mărită pentru a umple ecranul.

**Punct cu punct (HDMI)** - Va afișa imaginea la rezoluția originală fără nicio modificare.

**Reducerea zgomotului** - Filtrează și reduce zgomotul (interferența) imaginii.

## Sunet

**Modul Sunet** - Alegeți între următoarele presetări

- **Standard** - Setări implicite
- **Muzică** - Accentuează muzica în detrimentul vocilor
- **Film** - Furnizează sunet realist și complet pentru filme
- **Personal** - Selectează setările dvs. personale de sunet
- **Sport** - Accentuează sunetul pentru sport

**SFAT:** Nivelurile pentru frecvențe înalte și bas pot fi reglate

doar când se selectează Modul Sunet „Personal”.

**Frecvențe înalte** - Pentru a regla nivelul frecvențelor înalte din sunet.

**Bas** - Pentru a regla nivelul frecvențelor joase din sunet.

**Balans** - Pentru a comuta sunetul între difuzoarele din stânga și din dreapta.

**Nivel volum automat** - Când se selectează „activat”, volumul va rămâne la un nivel constatat indiferent de intrare/sursă.

**DTS TruSurround** - Vă permite să ACTIVAȚI sau

DEZACTIVAȚI efectul de sunet surround.

**Ieșire digitală** - Aceasta este ieșire audio digitală.

Alegeți între următoarele opțiuni:

- **Dezactivat** - Dezactivat
- **Automat** - Selectează automat cele mai bune setări
- **PCM** - Selectați această opțiune dacă vă conectați la Stereo Hi-Fi prin cablu coaxial (modulația puls-cod [PCM] este o reprezentare digitală a unui semnal analogic)

**Descriere audio** - Piesă audio suplimentară pentru nevăzători.

Disponibil doar pentru emisiunile DTV selectate.

**Volum DA** - pentru a regla volumul piesei audio pentru Descriere audio

**Decalaj audio (ms)** - Permite utilizatorului să regleze setarea sunetului

pentru a sincroniza imaginea și sunetul pentru difuzoarele televizorului.

**Decalaj SPDIF (ms)** - Permite utilizatorului să regleze setarea

sunetului pentru a sincroniza imaginea și sunetul pentru

difuzoare externe conectate prin ieșire audio digitală.

**Monitorizare audio** - vă permite să selectați setări diferite

de sunet/limbă pentru media sau televiziune digitală.

## TimP

**Ceas** - Setează data și ora. Data și ora sunt setate automat în modul DVB.

**TimP oprire** - Vă permite să setați o anumită oră la care televizorul să se oprească.

**TimP pornire** - Vă permite să setați o anumită oră la care televizorul să pornească, canalul pe care îl va afișa la momentul respectiv, sursa pe care se va afla și, de asemenea, volumul. Această funcție poate fi apoi comutată să se repete în fiecare zi sau într-o anumită zi.

**Fus orar** - Modificați fusul orar curent.

**Temporizator mod inactiv** - Vă permite să setați temporizatorul modului inactiv astfel încât televizorul să se oprească automat după perioada setată de timp.

**Standby automat** - Reglare pentru standby automat în trepte de câte o oră: Oprit -> 3 h -> 4 h -> 5 h.

**Temporizator OSD** - Vă permite să reglați perioada de timp în care meniul de pe ecran rămâne activ înainte de a dispărea.

## Blocare

**Blocare sistem** - Vă permite să blocați sau deblocați meniul.

Vi se va solicita să introduceți o parolă din 4 cifre. Utilizați butonul ◀ pentru a abandona introducerea parolei. Utilizați butonul ▶ pentru ștergere. Parola implicită este 0000.

**Setare parolă** - Modificați parola implicită.

**Blocare canal** - Blocați anumite canale TV.

**Control parental** - Blochează canalele TV în funcție de restricția de vârstă.

**Blocare taste** - Blocați butoanele televizorului.

- **Dezactivat** - Toate butoanele televizorului sunt deblocate
- **Complet** - Toate butoanele televizorului sunt blocate

## Setări

**Limbă** - Vă permite să modificați limba meniului.

**Limbi audio** - Vă permite să modifice limba audio pentru canalele DVB selectate.

**Limbă subtitrări** - Vă permite să modificați limba subtitrărilor pentru canalele DVB selectate.

**Handicap auditiv** - Dacă semnalul oferă asistență pentru persoanele cu handicap auditiv, subtitrările pot fi redate apăsând pe „Subtitrare”. Dacă ACTIVAȚI setarea Handicap auditiv și comutați la un canal care oferă asistență pentru persoane cu handicap auditiv, subtitrările vor fi activate în mod automat.

**Stare LED** - Permite utilizatorului să APRINDĂ sau să STINGĂ indicatorul de alimentare cu LED în timpul utilizării televizorului. (când această opțiune este setată la DEZACTIVAT, indicatorul de alimentare cu LED va lumina intermitent când se utilizează telecomanda).

**Ecran albastru** - Modifică fundalul atunci când nu există nicio intrare între un fundal transparent și un fundal albastru (disponibil doar pe unele surse).

**Sistem de fișiere PVR** - Opțiuni de înregistrare PVR

- **Selectare disc** - Selectați portul USB și partiția de disc
- **Dimensiune interval comutare** - Setați intervalul de timp pentru limitatorul de comutare.
- **Formatare** - Puteți formata dispozitivul de stocare USB conectat în sistemul de fișiere FAT 32.

**AVERTISMENT: TOATE DATELE DE PE DISPOZITIVUL USB VOR FI ȘTERSE**

- **Viteză** - Testează viteza de scriere a dispozitivelor de stocare USB conectate.

**Prima instalare** - Pornește prima instalare.

**Resetare TV** - Resetează meniurile la setările din fabrică.

**Actualizare software (USB)** - Din când în când, este posibil să lansăm versiuni noi de firmware pentru a îmbunătăți funcționarea televizorului (disponibile pentru descărcare). Acest meniu vă permite să instalați noua versiune de software/firmware pe televizor. Detalii suplimentare referitoare la modul de instalare vor fi emise împreună cu versiunea firmware. Contactați linia de asistență telefonică sau consultați site-ul Web [www.sharp.eu/av/](http://www.sharp.eu/av/).

**AVERTISMENT: Nu opriți televizorul înainte de finalizarea actualizării!**

**HDMI CEC\*** - Vă permite să utilizați dispozitive conectate prin HDMI cu telecomanda televizorului.

- **Standby automat** - Porniți/opriți automat dispozitivele conectate prin HDMI CEC
- **Listă dispozitive** - Vă permite să accesați meniul dispozitivelor și să folosiți meniul cu ajutorul telecomenzii televizorului.
- **HDMI ARC** - Trimite semnalul audio de la transmisia terestră/ prin satelit prin HDMI la receptorul AV fără a folosi cabluri audio suplimentare; această funcție este disponibilă doar pe ieșirea HDMI 1.

**Informații versiune** - indică versiunea de software a televizorului



**Modul Magazin\*\* - ACTIVEAZĂ/DEZACTIVEAZĂ**

modul de expunere în magazin

\* - **HDMI CEC trebuie să fie acceptat de dispozitivul conectat.**

\*\* - **disponibil doar dacă s-a selectat Modul Magazin la prima instalare**

**Ghid TV pe 7 zile**

Ghidul TV este disponibil în modul TV Digital. Oferă informații despre programele viitoare (dacă este acceptat de canalul digital). Puteți vizualiza ora de începere și de terminare a tuturor programelor pe toate canalele pentru următoarele 7 zile și puteți seta mementouri.

1. Apăsați pe [TV GUIDE]. Va apărea următorul Ghid TV pe 7 zile.

2. Navigați în meniu folosind butoanele ▲/▼/◀/▶.

**Acum, puteți:**

Înregistrați canalul TV și emisiunea TV selectată apăsând butonul ROȘU.\*

Setați un memento apăsând pe butonul VERDE.

Vizualizați o zi anterioară apăsând pe butonul GALBEN.

Vizualizați ziua următoare apăsând pe butonul ALBASTRU. [INFO] afișează informații detaliate despre postul selectat

3. Apăsați pe [EXIT] pentru a ieși din Ghidul TV pe 7 zile

\* - **doar pentru modelele cu funcție de înregistrare**

**Mod USB/Player media**

Modul USB oferă redarea diverselor tipuri de conținut pe care le-ați salvat pe stickul de memorie USB. La comutarea la sursa USB, se afișează ecranul meniului pentru modul USB. Conținutul va fi împărțit în Fotografii, Muzică, Filme și Text în funcție de tipul de fișiere.

1. Puteți naviga prin meniuri folosind butoanele de defilare ▲/▼/◀/▶. Pentru a confirma elementul pe care doriți să îl redați/vizualizați, apăsați pe butonul [OK].

2. Selectați unitatea necesară. (dacă unitatea dvs. are doar 1 partiție, veți vedea doar 1 element).

3. Acum, puteți accesa elementul. Apăsați pe OK pentru vizualizare.

4. În timpul vizualizării, puteți controla modulurile de redare a elementului folosind butoanele de pe telecomandă sau invocând meniul de navigare pentru redare și selectând butoanele de pe ecran ▲/▼/◀/▶ și butonul [OK]

**NOTĂ:** Cablurile de extensie USB nu sunt recomandate, deoarece pot cauza o reducere a calității video/audio și blocaje în timpul redării conținutului USB.

**Înregistrare USB - Mod digital\***

În acest televizor este încorporată o funcție de înregistrare USB. Funcția este disponibilă în modul Digital atunci când acesta este utilizat împreună cu un stick de memorie USB sau cu o unitate de disc USB compatibilă. Avantajele acestei funcții sunt următoarele:

- Întreruperea emisiunilor TV în timp real și apoi redarea, derularea rapidă înainte și înapoi a acestora (inclusiv a emisiunilor TV în timp real).
- Înregistrarea prin simpla apăsare a unui buton, dacă decideți că veți să înregistrați programul curent.
- Înregistrare ușor programabilă din Ghidul TV pe 7 zile

Din cauza naturii acestui produs, trebuie să utilizați un stick de memorie USB de mare viteză (deoarece televizorul citește de pe stickul de memorie și scrie pe acesta în același timp, este posibil ca unele stickuri de memorie să nu fie adecvate).

Specificații minime - Stick de memorie USB

- **Viteză de citire** - 20 MB/s (megabiți pe secundă)

- **Viteză de scriere** - 6 MB/s (megabiți pe secundă)

**Întrerupere emisiuni TV în timp real (Comutare interval)\***

Întreruperea emisiunilor TV în timp real este foarte simplă.

• Apăsați butonul de redare/pauză și televizorul va întrerupe conținutul în timp real, iar acesta va fi înregistrat. Pentru a relua vizionarea, apăsați din nou butonul de redare/pauză.

• Apăsați butonul de derulare rapidă înainte pentru a derula înainte o înregistrare (de ex. pentru a sări peste reclame).

• Apăsați butonul de derulare rapidă înapoi pentru a derula înapoi o înregistrare (de ex. dacă ați derulat rapid înainte prea mult).

**SFAT:** Când comutați televizorul în standby sau când schimbați canalul, memoria pentru comutarea intervalului este ștearsă. Pentru a reporni comutarea intervalului, trebuie să apăsați pe butonul de redare/pauză.

**Înregistrare cu un singur buton**

Puteți decide în orice moment să înregistrați canalul curent pe care îl vizionați. Pentru a face acest lucru, trebuie să apăsați butonul [REC].

**SFAT:** Acest televizor conține un tuner TV, prin urmare poate înregistra doar canalul pe care îl vizionați sau poate înregistra un canal în timp ce se află în modul standby.

**NOTĂ:** Funcția de înregistrare USB este disponibilă doar în modul TV Digital. Din cauza legislațiilor privind drepturile de autor și copierea/înregistrarea ilegală, nu este posibilă înregistrarea pe/de pe alte surse de intrare/ieșire.

\* - **doar pentru dispozitivele cu funcție PVR încorporată**

**Meniu DVD\***

Pentru a accesa acest meniu, apăsați butonul [D. MENU] pe telecomandă. Dacă doriți să faceți modificări la setările implicite, folosiți butoanele de defilare (▲/▼/◀/▶). Pentru a confirma orice setare, apăsați butonul [OK]. Pentru a ieși în orice moment din acest meniu, apăsați butonul [EXIT].

**Pagină de configurare generală**

**Ecran TV** - Alegeți între următoarele opțiuni 4:3

**PanScan** - format de imagine tradițional PS

**4:3 Cutie poștală** - imagine tradițională LB, adaptată pentru ecran lat

**Lat** - Format de imagine pentru ecran lat

**Limbă OSD** - Selectați limba dorită

**Pagină de configurare audio**

**Configurare difuzoare** - Alegeți între următoarele opțiuni

**Lt/RT** - Setări sunetul Lt/RT

**Stereo** - Setări sunetul stereo

**Pagina Dolby Digital**

**Dual Mono**

**Stereo** - Scoate 2 canale de sunet, stânga și dreapta

**Mono S** - Scoate sunet la stânga

**Mono D** - Scoate sunet la dreapta

**Mix Mono** - Scoate un singur canal de sunet,

amestecat între stânga și dreapta

**Interval dinamic** - Aceasta este diferența între cele mai silențioase și cele mai tari sunete. Această setare funcționează doar cu discuri DVD înregistrate în Dolby Digital.

**Pagina Preferințe**

**Tip TV** - Alegeți între următoarele opțiuni

**NTSC** - Utilizat, de regulă, pentru discuri din America de Nord, Japonia etc.

**PAL** - Standardul pentru discuri din Regatul Unit/Europa,

majoritatea regiunilor din Asia, Australia etc.

**Multi** - Atât pentru NTSC, cât și pentru PAL

**Implicit** - Această opțiune vă permite să resetați

toate setările DVD la setările din fabrică.

\* - **doar pentru dispozitive cu player DVD încorporat**

## Fișă produs

Marca	SHARP					
Model	LC-22CFF4011E LC-22CFF4011ES LC-22CFF4011EW	LC-22DFF4011E LC-22DFF4011ES LC-22DFF4011EW	LC-22CFF4012E LC-22CFF4012ES LC-22CFF4012EW	LC-24CHF4011E LC-24CHF4011ES LC-24CHF4011EW	LC-24DHF4011E LC-24DHF4011ES LC-24DHF4011EW	LC-24CHF4012E LC-24CHF4012ES LC-24CHF4012EW
Clasa de eficiență energetică	A			A		
Dimensiune ecran vizibil (diagonală)	22" / 55cm			24" / 60cm		
Consumul de putere în modul Pornit	20,0 W			25,0 W		
Consum de energie anual*	30 kWh			37 kWh		
Consum de energie în standby**	<0,50 W			<0,50 W		
Consum de energie în modul Oprit	N/A					
Rezoluția ecranului	1920 (H) x 1080 (V)			1366 (H) x 768 (V)		

\* - Consum de energie XYZ kWh pe baza consumului de energie al televizorului, la o funcționare de 4 ore pe zi, timp de 365 zile. Consumul efectiv de energie depinde de modul de utilizare a televizorului.

\*\* - când televizorul este oprit de la telecomandă și nu este activă nicio funcție

## Fișiere compatibile în Modul USB

Media	Ext. fișier	Codec		Observație
		Video	Audio	
Cinema	.mpg	MPEG-1, MPEG-2	MP3, AAC, PCM, DTS, AC3	Rezoluție max.: 1920x1080 Raport max. de date: 40 Mbps
	.avi	Xvid, MJPEG, MPEG-4 SP/ASP, H.264		Rezoluție max.: 1920x1080 Raport max. de date: 20 Mbps
	.ts	MPEG-2, H.264, H.265/HEVC		Rezoluție max.: 720x576 Raport max. de date: 40 Mbps
	".mov/ .mkv"	MPEG-4 SP/ASP, H.263/H.264, H.265/HEVC		
	.dat	MPEG-1		
	.mp4	MPEG-4 SP/ASP, H.263/H.264, H.265/HEVC		
	.vob	MPEG-2		
Muzică	.mp3	-	MP3	Raport de eșantionare 8 K-48 KHz Rată de biți: 32 K - 320 Kbps Canal: Mono/Stereo
	".m4a/ .aac"	-	AAC	Raport de eșantionare 16 K-48 KHz Rată de biți: 32 K ~ 442 Kbps Canal: Mono/Stereo
Fotografii	".jpg/ .jpeg"	JPEG de tip progresiv		Rezoluție max.: 1024x768
		JPEG de referință		Rezoluție max.: 15360x8640
	.bmp	BMP		Rezoluție max.: 9600x6400 Adâncime pixeli 1/4/8/16/24/32 bpp
	.png	Neintercalat		Rezoluție max.: 9600x6400
Intercalat		Rezoluție max.: 1280x800		



## Важни инструкции за безопасност



**Преди да започнете работа с уреда, моля прочетете инструкциите за безопасност и спазвайте предупрежденията, посочени по-долу:**

**С цел предотвратяване на пожар винаги дръжте свещи или други източници на открит огън далеч от този продукт.**



- Телевизори, тежащи повече от 20 кг трябва да бъдат повдигнати и пренасяни от най-малко двама души.
- Този телевизор не съдържа части, които биха могли да се поправят от потребителя. В случай на повреда се свържете с производител или с упълномощен сервиз. Допирът до определени части, намиращи се в телевизора може да бъде опасен за живота Ви. Гаранцията не е валидна в случай на повреди вследствие на ремонти, извършвани от неупълномощени трети страни.
- Не сваляйте задната част на уреда.
- Това устройство е проектирано за получаване и възпроизвеждане на видео и звукови сигнали. Всякакъв вид друга употреба е строго забранена.
- Пазете телевизора от капещи или разливащи се течности.
- За да изключите телевизора от основното електрозахранване, моля, извадете щепсела от контакта.
- В случай че захранващият кабел бъде повреден, той трябва да бъде заменен от производителя, негов сервиз или от лице с подобна квалификация с цел да бъде избегната евентуална опасност.
- Идеалното разстояние за гледане на телевизия е приблизително диагонала на екрана, умножен по пет пъти. Отраженията върху екрана от други източници на светлина могат да влошат качеството на картината.
- Уверете се, че телевизорът е поставен на достатъчно проветриво място, както и че не е разположен в непосредствена близост до други електроуреди или домакинско обзавеждане.
- За постигане на добра вентилация, монтирайте уреда на минимално разстояние от 5 см от стената.
- Уверете се, че вентилационните отвори не са закрити от предмети, като например вестници, покривки и т.н.
- Телевизорът е проектиран за използване при умерени климатични условия.
- Той трябва да бъде използван единствено на сухи места. Когато използвате телевизора на открито, моля уверете се, че е защитен от вода (дъжд, разливаща се вода). Никога не излагайте този електроуред на вода.
- Не поставяйте никакви предмети, съдове с течности, като вази и др. върху телевизора. Те могат да бъдат бутнати, което би довело до опасност от токов удар. Поставяйте телевизора единствено върху плоски и стабилни повърхности. Не поставяйте предмети, като например вестници, покривки и т.н. върху или под телевизора.
- Уверете се, че уредът не е поставен върху захранващи кабели. Това би ги повредило. Мобилни телефони и други устройства, като безжични мрежови карти, камери за наблюдение с безжично предаване и т.н. могат да причинят електромагнитни смущения и не трябва да бъдат поставяни в близост до уреда.
- Не поставяйте телевизора в близост до уреди, източник на висока температура, както и на места с пряка слънчева светлина, тъй като това оказва отрицателно влияние върху охлаждането му. Акумулирането на топлина е опасно и може сериозно да намали живота на устройството. Обърнете се към квалифицирано лице за

почистване на натрупаната мръсотия от уреда, с цел осигуряване на безопасната му работа.

- Пазете мрежовия кабел и адаптер от повреждане. Уредът може да бъде свързан единствено с предоставените мрежов кабел / адаптер.
- Бурите представляват опасност за всички електроуреди. Ако главното захранване или антената бъдат поразени от мълния, уредът може да бъде повреден дори и когато е изключен. Преди буря трябва да изключите всички кабели и конектори от устройството.
- За почистване на екрана използвайте единствено влажна и мека кърпа. Използвайте само чиста вода, никога почистващи препарати и в никакъв случай разтворители.
- Поставете телевизора в близост до стена, с цел избягване на възможността от падане, в случай че бъде бутнат.
- **ВНИМАНИЕ:** Никога не поставяйте телевизора върху нестабилно място. Той може да падне и да причини сериозно физическо нараняване или смърт. Много наранявания, особено на деца, могат да се избегнат като се предприемат следните лесни предпазни мерки:
- Използвайте шкафове или стойки, препоръчани от производителя на телевизора.
- Използвайте само мебели, които могат безопасно да служат за опора на телевизора.
- Уверете се, че телевизорът не виси над ръба на тези мебели.
- Не поставяйте телевизора върху високи мебели (напр. биофети или етажерки) без да захванете както мебелите, така и телевизора към подходяща опора.
- Не поставяйте телевизора върху покривка или други материали, които могат да се намират между телевизора и служещите за опора мебели.
- Запознайте децата с опасностите при катерене върху мебелите, за да достигнат телевизора или бутоните му.
- Уверете се, че децата не се катерят и не висят върху телевизора.
- Ако настоящият Ви телевизор бъде запазен и преместен, трябва да се приложат същите предпазни мерки.
- Описаните по-долу инструкции показват безопасен начин за прикрепване на телевизора към стената. По този начин могат да бъдат избегнати прекатурването му напред и причиняването на наранявания или повреди.
- Посоченият метод е полезен и в случай че телевизорът е поставен върху стъклена повърхност или ако не желаете да издраскате повърхността на мебелите, върху които ще го разположите.
- За да извършите този вид монтаж, ще Ви бъде нужно въже за прикрепване.
  - A) Използвайки единия или двата дюбела, както и винтове (винтовете са приложени заедно с дюбелите), затегнете единия край на въжето за прикрепване към телевизора.
  - B) Прикрепете другия край на въжето към стената.
- Софтуерът на Вашия телевизор, както и екранното оформление могат да бъдат променени без предварително известие.

### ВНИМАНИЕ:

- Никога не свързвайте външни устройства докато телевизорът е включен. Изключвайте не само телевизора, а и устройствата, които се свързват. Включете щепсела на телевизора в контакта на стената, след като сте свързали външните устройства и кабела на антената.
- Винаги се уверявайте, че има достъп до захранващия кабел на телевизора.
- Уредът не е предназначен за употреба на работно място, оборудвано с монитори.
- Системната употреба на слушалки при висока сила на звука може да доведе до необратими увреждания на слуха.
- Уверете се, че уредът и всички негови компоненти, включително батерии, ще бъдат извършени по безопасен за околната среда начин. При съмнения относно последното, се свържете с местните власти, от които ще получите повече информация за начините на рециклиране.
- При монтиране на устройството не забравяйте, че повърхностите на различните мебели обикновено са обработени с лакове, пластмаси и т.н. или са полирани. Химикалите, които се съдържат в тези продукти могат да създадат реакция с поставката на телевизора. Това може да доведе до залепване на части от материала за повърхността на мебелите, след което премахването им би било трудно или дори невъзможно.

- Екранът на Вашия телевизор е произведен при условия на най-високо качество и е неколккратно проверяван детайлно за дефектни пиксели. Поради технологичните особености на производствения процес, пълното елиминиране на минималния брой дефектни пиксели на екрана не е възможно (дори при максимална грижа в процеса на производство). Тези дефектни пиксели не се считат за дефекти, по отношение на гаранционните условия, в случай че техния брой не надвишава границите, определени в стандарта DIN.
- Производителят не носи отговорност за проблеми, свързани с потребителското обслужване на съдържание или услуги, предоставени от трети лица. Всякакви въпроси, коментари или запитвания, отнасящи се към съдържание или услуги, предоставени от трети страни следва да бъдат отправяни директно към доставчика на съдържание или услуги.
- Съществуват различни причини, поради които е възможно да нямате достъп до съдържание или услуги от устройството, които не са свързани със самото устройство, включително, но не само, прекъсване на електричеството, връзката с Интернет, или неправилно конфигуриране на устройството Vi. Universal Media Corporation, нейните мениджъри, ръководители, служители, представители, изпълнители и подразделения не носят отговорност пред Вас или трета страна по отношение на такава невъзможност или прекъсвания за поддръжка, независимо от причината, и евентуалната възможност последните да биха могли да бъдат избегнати.
- Цялото съдържание или услуги на трети страни, достъпно чрез това устройство Ви се предоставя "както-е" и "както е налично" и Universal Media Corporation и нейните подразделения не Ви предоставят каквито и да било гаранции, директни или косвени, включително, без ограничение, всички гаранции за продаваемост, липса на нарушение, пригодност за определена цел, или каквито и да било гаранции за годност, достъпност, точност, пълнота, сигурност, заглавие, полезност, безпогрешна или непрекъсната работа или използване на съдържанието или услугите, които са Ви предоставяни, или че това съдържание или услуги ще отговарят на Вашите изисквания или очаквания.
- "Universal Media Corporation" не е представител и не поема отговорност за действията или бездействията на третите страни, доставчици на съдържание или услуги, нито за който и да било аспект на съдържанието или услугата, свързана с такива доставчици.
- В никой случай "Universal Media Corporation" и/или нейните подразделения не носят отговорност към Вас или други трети страни за каквито и да било преки, косвени, специални, случайни, наказателни, закономерни или други щети, независимо дали теорията за отговорност се основава на договор, неправомерно увреждане, небрежност, нарушение на гаранцията, безвиновна отговорност и т.н. и дали Universal Media Corporation и/или нейните подразделения не са били предупредени за възможността от възникването на такива щети.

### Важна информация относно използването на видео игри, компютри, надписи и други програми с фиксиран образ.

- Продължителната употреба на програмни материали с фиксиран образ може да доведе до постоянна "сянка в образа" на течнокристалния екран (понякога неправилно наричано "прегаряне на екрана"). Тази сянка в образа остава постоянно видима във фонов режим. Това е необратима повреда. Можете да я избегнете, като следвате инструкциите, посочени по-долу:
  - Намалете настройката за яркост/контраст до възможно най-ниските нива, на които можете да гледате.
  - Не възпроизвеждайте фиксиран образ за дълги периоди от време.
- Избягвайте възпроизвеждането на:
- » Време и диаграми на Телетекст,
  - » TV/DVD меню, напр. DVD съдържание,
  - » при задържане в режим „Пауза“: Не използвайте този режим за големи периоди, например докато гледате DVD или видеоклип.
  - » Изключвайте уреда, когато не го използвате.



Cd

## Батерии

- При поставянето на батериите обърнете внимание дали поляритетът е спазен правилно.
- Не излагайте батериите на високи температури и не ги оставяйте на места, където температурата би могла да се повиши бързо (като например близо до огън или на директна слънчева светлина).
- Не излагайте батериите на силна лъчиста топлина, не ги хвърляйте в огън, не ги разглобявайте и не се опитвайте да презареждате батерии, които не са специално пригодени за това. В противен случай е възможно те да протекат или да експлодират.
  - » Никога не използвайте заедно различни батерии и не смесвайте нови и стари такива.
  - » Изхвърляйте изразходените батерии по безопасен за околната среда начин.
  - » Изхвърлянето на батерии е регулирано със закон в повечето страни от ЕС.

## Извеждане от експлоатация

- Не изхвърляйте този телевизор наред с другите битови отпадъци. Върнете го в някой от определените центрове за рециклиране съгласно Директивата за ИУЕЕО. По този начин подпомагате запазването на ресурси и защитавате околната среда. За повече информация се свържете с най-близкия до Вас търговец или с местните власти.



## СЕ Декларация:

- С настоящата Universal Media Corporation s.r.o. декларира, че този LED телевизор е в съответствие със съществените изисквания и другите приложими разпоредби на Директивата за радиосъвързвания и крайни далекосъобщителни устройства 1999/5/EO. <http://www.sharp.eu/av/documents-of-conformity>

## Търговски марки

- Термините HDMI, HDMI High-Definition Multimedia Interface, както и логото HDMI са търговски марки или регистрирани търговски марки на HDMI Licensing, LLC в САЩ и други страни.
- Логото "HD TV" е търговска марка на DIGITALEUROPE.
- Логото "HD TV 1080p" е търговска марка на DIGITALEUROPE.
- Логото DVB е регистрирана търговска марка на проекта Digital Video Broadcasting /Цифрово видео предаване/ - DVB.
- Произведено по лиценз на Dolby Laboratories Dolby, Dolby Audio и символът двойно "D" са регистрирани търговски марки на Dolby Laboratories.
- За патенти на DTS вижте <http://patents.dts.com>. Произведено по лиценз на DTS Licensing Limited. DTS, Символът, както и DTS и Символът заедно са регистрирани търговски марки, DTS TruSurround и DTS 2.0+Digital Out са търговски марки на DTS, Inc. © DTS, Inc. Всички права запазени.

## Какво е включено в пакета

### При закупуване на този телевизор, ще получите следните елементи:

• Телевизор - 1 бр.	• Радиочестотен кабел - 1 бр.
• Дистанционно управление - 1 бр.	• Пакет за монтаж на телевизионната поставка - 1 бр.
• Батерии размер AAA - 2 бр.	• Ръководство на потребителя - 1 бр.
• Адаптер кабел мини композитен	• Адаптер кабел мини компонент

## Прикрепване на поставката

Следвайте стъпките, описани на последната страница на настоящото ръководство.

## Първи стъпки - първоначална настройка

- Свържете телевизора с антенното гнездо на стената, използвайки предоставения Ви радиочестотен кабел. Свържете захранващия кабел към електрически контакт.
- Сложете намиращите се в комплекта батерии в дистанционното и натиснете бутона Standby, за да включите телевизора.
- Ще се появи екранът за първоначална инсталация /**Първоначална инсталация**/. В случай че такъв не се появи, натиснете [MENU]/МЕНЮ/ и 8-8-8-8 върху дистанционното управление, след което менюто ще бъде показано. Ако желаете да направите промени в някои от фабрично зададените настройки, използвайте бутоните за превъртане (▲/▼/◀/▶). За изход от менюто във всеки един момент, натиснете бутон [EXIT]/ИЗХОД/.
- Изберете желаните от Вас настройки в екран Първоначална инсталация.**

**Цифров тип** - Можете да изберете между наземно (DVB-T), кабелно (DVB-C) или сателитно (DVB-S)\*.

**Език** - задаване на език за менюто на телевизора.

**Държава** - задаване на държава по избор.

**Режим на настройка** - изберете дали желаете да настроите единствено Цифров (DTV), Аналогов (ATV), или и двата вида - Цифров и Аналогов (DTV + ATV)

**Заобикаляща среда** - избор на местоположението на телевизора.

За употреба в домашни условия, изберете Еко среда. За режим на демонстрация в магазин, задайте Демонстрация.

**LCN** - Включете LCN, за да подредите каналите по предпочитания от доставчик (приложимо единствено за канали DVB-T и DVB-C).

- Натиснете бутон [OK], за да стартирате процеса на настройване.**

- Предварителни настройки по избор за канали DVB-C:** Поддържайте всички настройки по подразбиране, както се препоръчва.

*Ако не бъдат открити DVB-C канали се свържете с доставчика си на мрежови услуги, за да получите валиден "Network ID" / Мрежов идентификатор/. След това изпълнете ново търсене. Натиснете [MENU], изберете "Network ID" и въведете мрежовия идентификатор.*

- Предварителни настройки по избор за канали DVB-S2\*:** Изберете "Сателит" в "Цифров тип" в менюто за предварителни настройки за каналите по избор. От тук можете да избирате измежду различните сателити. След като изборът бъде приключен, списъкът с канали на определения сателит ще може да бъде импортиран в телевизионната Ви система. **Потвърдете с бутон [OK] на дистанционното управление, за да стартирате сканиране.**

**ПОЯСНЕНИЕ:** Ако има липсващи канали, причината за това най-вероятно е в силата на сигнала. При възможност свържете усилвател на сигнала и настройте телевизора отново.

\* - **Налично единствено при телевизори с DVB-S тунер.**

## Дистанционно управление

- STANDBY /РЕЖИМ НА ГОТОВНОСТ/** – включване на телевизора, когато е в режим на готовност или обратното.
- MUTE /БЕЗ ЗВУК/** – изключване на звука или обратното.
- DTV /ЦИФРОВА ТЕЛЕВИЗИЯ/** – превключване на цифров източник на телевизионен сигнал.
- RADIO /РАДИО/** – преминаване в цифров режим и превключване между телевизия и радио (в цифров режим).
- USB** – превключване към източник от USB.
- DVD** – DVD<sup>2</sup> – Превключване на режим DVD
- 0 – 9** – директен избор на телевизионен канал.
- TV GUIDE /ТЕЛЕВИЗИОНЕН СПРАВОЧНИК/** – отваряне на Седемдневния телевизионен справочник (в цифров режим).
- ↺** – Връщане към предишния канал.
- VOL ▲/▼** – увеличаване / намаляване силата на звука.
- S.MODE /РЕЖИМ НА ЗВУКА/** – превъртане на опциите за режим на звука.
- P.MODE /РЕЖИМ НА КАРТИНАТА/** – превъртане на опциите за режим на картината.
- FAV /ЛЮБИМИ/** – показване на менюто с любими канали.
- CH ▲/▼** – преместване на гледания канал със стъпка нагоре или надолу.
- (▲/▼/◀/▶/OK)** – позволява Ви да управлявате различните менюта на екрана и да регулирате системните настройки според предпочитанията си.
- MENU /МЕНЮ/** – показване на OSD меню.
- EXIT /ИЗХОД/** – изход от всички менюта.
- SOURCE /ИЗТОЧНИК/** – показване на меню за входния сигнал/ източника.
- INFO /ИНФО/** – натиснете веднъж за информация за текущия/ следващия канал. Натиснете двукратно за информация за текущата програма.
- ASPECT /ПРОПОРЦИИ/** – превключване на екрана в различните картинни формати.
- SLEEP /ЗАСПИВАНЕ/** – натиснете неколкократно, за да преминете през различните опции за заспиване.
- AUDIO /АУДИО/** – промяна на аудио езика (ако е налично).
- SUBTITLE /СУБТИТРИ/** – включване и изключване на диалога в долната част на екрана.
- TEXT /ТЕЛЕТЕКСТ/** – режим телетекст - влизане в телетекст
- TEXT HOLD /ТЕЛЕТЕКСТ ЗАДЪРЖАНЕ/** – режим телетекст - Задържане на текущата показана страница
- TEXT / DVD ZOOM/ /ТЕЛЕТЕКСТ/DVD МАЩАБИРАНЕ** – Режим DVD - Режим Телетекст - Увеличаване
- DISPLAY /ДИСПЛЕЙ/** – изключване на екрана, докато слушате радио
- Rec /DVD MENU<sup>2</sup>** – записване с персонална видеорекордер/ Режим DVD - Показване на менюто за DVD
- Rec List /DVD SETUP<sup>2</sup>** – отваряне на списък със записи/ Режим DVD - Показване на менюто за настройка на DVD
- ⏪** – Рестартиране на текущата глава
- ▶▶** – Преминаване стъпка напред към следващата глава
- /▲** – за спиране на възпроизвеждането / EJECT /ИЗВАЖДАНЕ/ на диска натиснете/задръжте бутона за 4 секунди.
- ⏪** – Възпроизвеждане в режим бързо превъртане назад.

34. ► – Възпроизвеждане в режим бързо превъртане напред.  
 35. ► – Възпроизвеждане/пауза  
 36. **ЦВЕТНИ БУТОНИ** - допълнителни функции за телетекст и OSD  
**GOTO<sup>2</sup>** – Режим DVD - Преминаване към определена серия  
**A-B<sup>2</sup>** – Режим DVD - Натиснете веднъж, за да зададете точка, натиснете втори път, за да се върнете към точката  
**ANGLE<sup>2</sup>** – Режим DVD - Избор на различни ъгли на DVD (ако е налично)  
**REPEAT<sup>2</sup>** – Режим DVD - Режим USB  
 -Повторение на възпроизвеждането

<sup>1</sup> - достъпни единствено с функцията PVR

<sup>2</sup> - налично единствено при телевизори с DVD плейър

## Бутони на телевизора

- Vol+** увеличаване на силата на звука и преминаване към менюто вдясно  
**Vol-** намаляване на силата на звука и преминаване към менюто вляво  
**CH+** програма/канал нагоре и преминаване към менюто горе  
**CH-** програма/канал надолу и преминаване към менюто долу  
**MENU** показва меню/OSD  
**SOURCE** показване на меню за източника на входен сигнал.  
**STANDBY** включване/изключване на телевизора, докато е в режим на готовност.  
**EJECT\*** Изваждане на диска  
**PLAY/** Възпроизвеждане/пауза  
**PAUSE\***

\* - единствено за модели, разполагащи с DVD-плейър

## Избор на режим за входен сигнал/източник

Превключване между различните входни сигнали/свързвания.

### а. Употреба на бутоните на дистанционното управление:



1. Натиснете бутон [SOURCE/ AV] - извежда се менюто за източник на сигнал.
2. След това натиснете [▼] или [▲], за да изберете предпочитания от Вас входен сигнал.
3. Натиснете [OK].









### б. Употреба на бутоните на телевизора:

1. Натиснете бутон [SOURCE].
2. Превъртете нагоре / надолу с помощта на бутоните CH+/ CH-, за да достигнете до желаната от Вас източник на входен сигнал.
3. Натиснете Vol+, за да преминете входния сигнал/източника към този, който сте избрали.

## Свързване

В таблицата можете да видите видовете конектори за различните модели (стр. 94).

- USB**  
 USB вход 1
- HDMI 1, 2 in**  
 вход за HDMI 1, 2

	<b>Mini AV</b> Видео вход и компонентен / видео аудио вход
	<b>Mini YPbPr</b> Мини компонентен HD вход
	<b>SCART</b> SCART-вход
	<b>CI Card IN</b> CI вход
	<b>RF In</b> Вход за антена RF / TV
	<b>Sat In*</b> Вход за сателит
	<b>Digital Optical Audio Out</b> Цифров оптичен изход
	<b>СЛУШАЛКИ</b> 3.5 мм изход за слушалки

\* - Единствено при устройствата, които го поддържат

## Управление на менюто на телевизора

За достъп до това меню натиснете бутон [MENU] върху дистанционното управление. За да влезете в менюто натиснете бутон [OK]. Ако желаете да направите промени в някои от фабрично зададените настройки, използвайте бутоните за превъртане (▲/▼/◀/▶). За потвърждаване на настройка натиснете бутон [OK]. За изход от менюто във всеки един момент, натиснете бутон [EXIT] /ИЗХОД/.

## Канал

**Автоматична настройка** - позволява Ви да настроите отново телевизора за всички цифрови канали, цифрови радио станции и аналогови канали.

**Аналогово ръчно сканиране** - позволява Ви да настроите ръчно аналогови сигнал.

**Цифрово ръчно сканиране** - позволява Ви да настроите ръчно цифровия сигнал.

**Редакция на канали** - позволява Ви да изтривате, прескачате или добавяте любими канали.

- **Червен бутон** - изтриване на избран канал.
- **Зелен бутон** - преименуване на избран канал.
- **Жълт бутон** - преместване на избран канал. Поставете курсора върху канала, който желаете да преместите, след което натиснете ЖЪЛТИЯ бутон. След това преместете избрания канал със стрелка НАГОРЕ / НАДОЛУ до желаната позиция в списъка с канали и натиснете ЖЪЛТИЯ бутон още веднъж, за да потвърдите избора си.
- **Син бутон** - пропускане на избран канал. Избраните за пропускане канали няма да бъдат показвани при натискане на бутони CH+ /канал напред/ или CH- /канал назад/.

**Списък с графици** - списък с Вашите напомняния за програми.

**Информация за сигнала** - информация за цифровия телевизионен сигнал.

**CI информация** - платените услуги изискват в телевизора да бъде поставена "смарткарта". Ако се абонирате за платена услуга, доставчикът ще Ви издаде "CAM" и "смарткарта". CAM може да бъде поставена в ОБЩИЯ ИНТЕРФЕЙСЕН ПОРТ (CI Card In).

**Сателитна конфигурация\*** - това меню е достъпно единствено в режим DVB-S2. Можете да изберете вида на сателита, Вашия транспондер, вида на Вашия LNB и т.н.

\* - Единствено при модели с DVB-S тунер

## Картина

**Режим на картината** - Изберете някоя от следните предварително зададени настройки.

- **Стандартен** - фабрично зададени настройки
- **Динамичени** - препоръчителни настройки за бързо движещи се картини
- **Умерен** - с по-бледи цветове и по-ниска яркост
- **Персонален** - позволява Ви да промените ръчно всички настройки
- **Икономичен** - консумира 15% по-малко енергия.

**Контраст** - промяна на баланса между бяло и черно.

**Яркост** - увеличава или намалява яркостта на картината.

**Цвят** - увеличава цветовете от черно и бяло.

**Оттенок** - позволява увеличаване или намаляване на степента на нюансите в картината (единствено при NTSC сигнал).

**Острота** - увеличава или намалява остротата на картината.

**Цветова температура** - изберете някоя от следните предварително зададени настройки.

- **Нормална** - фабрично зададени настройки
- **Топла** - увеличава червения цвят в картината
- **Студена** - увеличава синия цвят в картината

**Телевизионни пропорции** - форматът на картината може да варира в зависимост от канала/излъчването. Съществуват голям брой различни опции, които да отговарят най-добре на нуждите Ви.

- **Автоматично** - автоматично възпроизвеждане на най-добрия формат на картината. Картината е в оптималното си положение. Възможно е да има черни линии в горната/долната част и/или страните.
- **4:3** - показване на картина с формат 4:3 в оригиналния ѝ размер. Показват се черни ленти, които запълват остаяткa от екрана във формат 16:9.
- **16:9** - екранът се запълва при нормален сигнал 16:9.
- **Zoom /увеличение/ 1/2** - картината е в правилната пропорция, но е увеличена, за да бъде изпълнен екрана.
- **Точка по точка (HDMI)** - показване на картината в оригиналната ѝ резолюция без промени.

**Намаляване на шума** - Филтриране и намаляване на шума (интерфейсно) от излъчваната картина.

## Звук

**Звуков режим** - Изберете някоя от следните предварително зададени настройки

- **Стандартен** - фабрично зададени настройки
- **Музика** - подчертава музиката над гласовете
- **Филми** - предоставя жив и пълен звук за гледане на филми
- **Персонален** - изберете личните си настройки за звук
- **Спорт** - подчертан звук за гледане на спорт

**ПОЯСНЕНИЕ:** *Нивата на високите и ниските честоти могат да бъдат регулирани единствено, когато е избран звуков режим 'Персонален'.*

**Високи честоти** - настройване на нивата на високите честоти в звука.

**Ниски честоти** - настройване на нивата на ниските честоти в звука.

**Баланс** - превключване на звука между левите и десните говорители.

**Авто. ниво на силата на звука** - когато тази функция

е включена, силата на звука ще остане на постоянния ниво, независимо от входния сигнал/източника.

**DTS TruSurround** - позволява Ви да включвате и изключвате ефекта за сурраунд на звука.

**Цифров изход** - цифров аудио изход.

Изберете някоя от следните опции:

- **Изкл.** - Изключено
- **Автоматично** - автоматичен избор на най-добрите настройки
- **PCM** - изберете тази опция ако се свързвате към Hi Fi стерео чрез цифров кабел (импулсно-кодвата модулация (PCM)

представява цифрово представяне на аналогов сигнал)

**Звуково описание** - допълнителен описателен канал, предназначен за зрители с увредено зрение. Достъпен единствено за избрани цифрови телевизионни предавания.

**AD Volume** - настройване на силата на звука на аудио описанието.

**Аудио закъснение (ms)** - позволява на потребителя да регулира звуковите настройки така, че картината и аудио от говорителите на телевизора да бъдат синхронизирани.

**SPDIF закъснение (ms)** - позволява на потребителя да регулира звуковите настройки така, че картината и аудио от външни говорители да бъдат синхронизирани.

**Аудио запис** - избор на различни аудио езици за цифрови телевизионни програми или носители.

## Време

**Часовник** - Въведете дата и час. Датата и часът са автоматично зададени в режим DVB.

**Време за изключване** - позволява Ви да зададете определено време за изключване на телевизора.

**Време за включване** - позволява Ви да зададете определено време за включване на телевизора, да изберете канала, който ще бъде показан, както и източника на възпроизвеждане и силата на звука. Тази функция може да бъде превключена така, че да се повтаря всеки ден или в определен ден.

**Часова зона** - промяна на текущата Ви часова зона.

**Таймер за заспиване** - позволява Ви да настроите таймера за заспиване така, че телевизорът да се изключва автоматично след определен период от време.

**Auto standby /Автоматично поставяне в режим на готовност/** - регулиране на автоматичния режим на готовност в часоци стълпки: Off /Изключено/ -> 3ч -> 4ч -> 5ч.

**OSD таймер** - позволява Ви да регулирате периода от време, за което менюто остава на екрана преди да изчезне.

## Заклучване

**Системно заключване** - позволява Ви да заключите или отключите менюто. Ще бъдете приканени да въведете парола от 4 символа. Използвайте бутон ◀, за да преустановите въвеждането на паролa. Използвайте бутон ▶, за да изчистите. Фабрично зададената парола е 0000.

**Задаване на парола** - промяна на фабрично зададената парола.

**Заклучване на канали** - заключване на определени телевизионни канали.

**Родителски контрол** - заключване на телевизионни канали въз основа на възрастово ограничение.

**Заклучване на бутоните** - Заклучване на бутоните на телевизора.

- **Изключено** - Всички бутони на телевизора са отключени
- **Пълно** - Всички бутони на телевизора са заключени

## Настройки

**Език** - позволява Ви да промените езика на менюто.

**Аудио езици** - позволява Ви да промените аудио езиците на избрани цифрови канали.

**Език на субтитрите** - позволява Ви да промените езика на субтитрите на избрани цифрови канали.

**Увреден слух** - При наличие на субтитри за хора с увреден слух в определени канали, последните могат да бъдат показвани чрез натискане на бутон "Subtitle"/Субтитри/. Ако включите функцията "Hearing Impaired" и превключите на канал, за който тя е поддържана, субтитрите ще бъдат показвани автоматично.



**LED статус** - позволява на потребителя да включва или изключва светлинния LED индикатор за захранването, докато телевизорът работи. (Когато тази опция е изключена, светлинният LED индикатор ще премигва при използване на дистанционното управление).

**Син екран** - при липса на входен сигнал променя фона на прозрачен или син (наличен само при някои източници).

**Файлова система на PVR** - опции за записване с PVR

- **Избор на диск** - избор на USB порт и дисков дял
  - **Размер на TimeShift** - задаване на размер на буфера за времеотместване.
  - **Форматиране** - можете да форматирате свързаното USB устройство за съхранение на файлова система FAT 32.
- ВНИМАНИЕ: ЦЯЛАТА ИНФОРМАЦИЯ ВЪРХУ ФОРМАТИРАНОТО УСТРОЙСТВО ЩЕ БЪДЕ ИЗТРИТА**
- **Скорост** - използване на скоростта на записване на свързаните USB устройства за съхранение.

**Първоначална инсталация** - стартиране

на първоначалната инсталация.

**Reset TV / Възстановяване на фабрично зададените настройки** / - действието ще възстанови менютата до фабрично зададения им вид.

**Актуализация на софтуера (USB)** - периодично издаване нов фирмуер с цел подобряване работата на телевизора (наличен за изтегляне). Това меню Ви позволява да инсталирате новия софтуер/фирмуер в телевизора. Допълнителни подробности относно изпълнението на това ще бъдат показани заедно с фирмуера. Можете да повзвните на телефонната линия за помощ или да отворите нашия уеб сайт 'www.sharp.eu/av'.

**ВНИМАНИЕ:** Не изключвайте телевизора преди надраждането да е приключило.

**HDMI CEC\*** - позволява Ви да работите с устройствата, свързани чрез HDMI с помощта на дистанционното управление на телевизора.

- **Auto standby / Автоматично поставяне в режим на готовност** - автоматично включване/изключване устройствата, свързани чрез HDMI CEC.
- **Списък с устройства** - позволява Ви достъп и управление на менютата на устройствата чрез дистанционното управление на телевизора.
- **HDMI ARC** - изпраща аудио сигнал от наземно/сателитно излъчване чрез HDMI към аудио видео приемника без помощта на допълнителни аудио кабели. Тази функция е достъпна единствено за изход HDMI.

**Информация за версията** - показва версията на софтуера на телевизора

**Демонстрация\*\*** - включване/изключване на режим за демонстрация в магазин

\* - **HDMI CEC трябва да се поддържа от свързаното устройство.**

\*\* - **налично е само ако режим Демонстрация е бил избран при първоначалното инсталиране**

## Седемдневен телевизионен справочник

Телевизионният справочник е достъпен при цифров режим на работа. Той предоставя информация за предстоящите програми (ако се поддържа от цифровия канал). Там можете да видите началния и крайния час на всички програми, на всички канали за следващите 7 дни и да зададете напомняния.

1. Натишнете [TV GUIDE]. Ще се появи Седемдневният телевизионен справочник.
2. Управлявайте менюто, като използвате бутоните ▲/▼/◀/▶. **Можете да:**  
Записвате избран телевизионен канал и избрана телевизионна програма, натискайки червения бутон.\* единствено при модели с функция за записване

Задайте напомняния с натискане на ЗЕЛЕНИЯ бутон.

Прегледайте предишния ден с натискане на ЖЪЛТИЯ бутон.

Прегледайте следващия ден с натискане на СИННИЯ бутон. [INFO] показва подробна информация за избраната публикация

3. Натишнете [EXIT] за изход от Седемдневния телевизионен справочник.

## Режим USB / Мултимедиен плейър

Режим USB дава възможност за възпроизвеждане на различни видове съдържание, запаменети върху USB картата с памет. При включване на USB източник, на екрана ще се появи меню за работа в режим USB. Съдържанието ще бъде разделено на Снимки, Музика, Филми и Текстово в зависимост от типа файлове.

1. Можете да управлявате менюто, използвайки бутоните ▲/▼/◀/▶. Натишнете бутон [OK], за да потвърдите елемента, който желаете да възпроизведете/прегледате.
2. Изберете устройството, от което желаете да възпроизведете файл. (Ако устройството Ви има само един дял, ще видите само един елемент).
3. Вече имате достъп до елемента. Натишнете OK за преглед.
4. По време на прегледането можете да управлявате режимите на възпроизвеждане на елемента с помощта на бутоните на дистанционното управление или като изведете менюто за навигиране и изберете бутоните на екрана ▲/▼/◀/▶ и [OK]

**ЗАБЕЛЕЖКА:** Използването на USB кабели за угляване не се препоръчва, тъй като това може да доведе до намаляване на качеството на картината/звука и прекъсвания по време на възпроизвеждането на USB съдържание.

## USB запис - цифров режим\*

В този телевизор има вградено устройство за USB записване. Тази функция е достъпна при цифров режим на работа, при използване със съвместими USB карта с памет или USB твърд диск. Ползете от това са:

- Поставяне на предавания на живо на пауза и повторното им възпроизвеждане, преврътане напред и назад (в зависимост от телевизионните предавания).
- Запис с един бутон, в случай че решите да записвате текущата програма.
- Лесно програмиране на записване от Седемдневния телевизионен справочник.

Поради естеството на този продукт е необходимо да бъдат използвани високоскоростни USB карти с памет (тъй като телевизорът едновременно чете от и записва върху флаш паметта. Поради тази причина някои карти с памет могат да не бъдат подходящи).

Спецификация на минималните изисквания - USB карта с памет

- **Скорост на четене** - 20 MB/s (мегабайта в секунда)
- **Скорост на записване** - 6 MB/s (мегабайта в секунда)

## Пауза на живо предаване (Времеотместване)\*\*

Поставянето на живо предаване на пауза е много просто.

- Натишнете бутон Play/Pause, телевизорът ще бъде поставен в пауза, а живото предаване ще се записва. За да продължите да гледате, натишнете отново Play/Pause.
- Натишнете бутон за преврътане на записа напред (напр. за прескачане на рекламите).
- Натишнете бутон за преврътане на записа назад (напр. ако преди това сте го превъртели прекалено напред).

**ПОЯСНЕНИЕ:** Когато поставяте телевизора в режим на готовност или когато сменяте канала, паметта на функцията Времеотместване се изчиства. За рестартиране на времеотместването трябва да натишнете бутон Play/Pause.

## Запис с един бутон

Във всеки един момент можете да стартирате записване на канала, който гледате. За да направите това е необходимо да натиснете бутон [REC].

**ПОЯСНЕНИЕ:** Телевизорът разполага с един телевизионен тунер и поради тази причина може да записва единствено канала, който гледате в момента. Също така може да се извършва запис на един канал, докато телевизорът е поставен в режим на готовност.

**ЗАБЕЛЕЖКА:** Функцията USB запис е достъпна единствено в цифров режим на работа. Заради законите за авторско право и незаконно копиране/записване, записването на/от друг източник не е възможно.

\* - **единствено за устройства с вградена функция PVR**

## DVD меню\*

За достъп до това меню натиснете бутон [D. MENU] върху дистанционното управление. Ако желаете да направите промени в някои от фабрично зададените настройки, използвайте бутоните за превъртане (▲/▼/◀/▶). За потвърждаване на настройка натиснете бутон [OK]. За изход от менюто във всеки един момент, натиснете бутон [EXIT] /ИЗХОД/.

### Страница за общи настройки

**Телевизионен дисплей** - изберете някоя от следните опции 4:3

**PanScan** - P5 Традиционен формат на картината

**4:3 LetterBox /Пощенска кутия/** - LV Традиционен

формат на картината, адаптиран за широк екран

**Wide /Широк екран/** - широкоекранен формат на картината

**OSD език** - изберете желаните от Вас език

### Страница за аудио настройки

**Speaker Setup /Настройка на говорителите/**-

изберете някоя от следните опции

**LT/RT** - Задаване на звук Л/Д

**Stereo /Стерео/** - Задаване на стерео звук

### Страница Dolby Digital

Двучестотен моно

**Stereo /Стерео/** - Извежда 2 канала за звук (ляв и десен)

**Mono L /Моно Л/** - Извежда звука от лявата страна

**Mono R /Моно Р/** - Извежда звука от дясната страна

**Mix Mono /Микс моно/** - Извежда единичен канал

на звука, смесвайки дясната и лявата страна

**Dynamic Range /Динамичен диапазон/** - Разликата между най-слабия и най-силния звук. Тази настройка може да работи единствено при DVD дискове, записани в Dolby digital.

### Страница за предпочитания

**TV Type /тип телевизия/** - Изберете някоя от следните опции

**NTSC** - Обикновено се използва за дискове

от Северна Америка, Япония и т.н.

**PAL** - Стандартът за дискове, произведени във Великобритания/

Европа, по-голямата част от Азия, Австралия и т.н.

**Multi** - За NTSC и PAL

**Default /Фабрични настройки/** - тази опция Ви позволява да върнете всички настройки за DVD към фабричния им вид.

\* - **единствено за устройства с вграден DVD плейър**

## Фиш на продукта

Търговска марка	SHARP					
Модел	LC-22CF4011E LC-22CF4011ES LC-22CF4011EW	LC-22DF4011E LC-22DF4011ES LC-22DF4011EW	LC-22CF4012E LC-22CF4012ES LC-22CF4012EW	LC-24CHF4011E LC-24CHF4011ES LC-24CHF4011EW	LC-24DH4011E LC-24DH4011ES LC-24DH4011EW	LC-24CHF4012E LC-24CHF4012ES LC-24CHF4012EW
Клас на енергийна ефективност	A			A		
Видим размер на екрана (диагонал)	22" / 55cm			24" / 60cm		
Консумация на енергия при включен уред	20,0 W			25,0 W		
Годишна консумация на енергия*	30 kWh			37 kWh		
Консумация на енергия в режим на готовност**	<0,50 W			<0,50 W		
Консумация на енергия, докато уредът е изключен:	N/A					
Резолюция на екрана	1920 (H) x 1080 (V)			1366 (H) x 768 (V)		

\* - Консумацията на енергия е XYZ kWh на година, изчислено въз основа на 4 часа на работа на телевизора на ден за 365 дни.  
Действителната консумация на енергия ще зависи от това, колко е използван телевизорът.

\*\* - когато телевизорът е изключен от дистанционното управление и няма активни функции

## Съвместими файлове в режим USB

Носител	File Ext.	Кодек		Забележка
		Видео	Аудио	
Филми	.mpg	MPEG-1, MPEG-2	MP3, AAC, PCM, DTS, AC3	Максимална резолюция: 1920x1080 Максимална скорост на данните при: 40 Мбит/с
	.avi	Xvid, MJPEG, MPEG-4 SP/ASP, H.264		Максимална резолюция: 1920x1080 Максимална скорост на данните при: 20 Мбит/с
	.ts	MPEG-2, H.264, H.265/HEVC		
	".mov/ .mkv"	MPEG-4 SP/ASP, H.263/H.264, H.265/HEVC		
	.dat	MPEG-1		
	.mp4	MPEG-4 SP/ASP, H.263/H.264, H.265/HEVC		
		MPEG-1, MPEG-2		
	.vob	MPEG-2	Максимална резолюция: 720x576 Максимална скорост на данните при: 40 Мбит/с	
Музика	.mp3	-	MP3	Честота на дискретизация 8К-48кХц Скорост на предаване на данни: 32К - 320 Кбит/с Канал: Mono/стере
	".m4a/ .aac"	-	AAC	Честота на дискретизация 16К-48кХц Скорост на предаване на данни: 32К ~ 442 Кбит/с Канал: Mono/стерео
Снимка	".jpg/ .jpeg"	Progressive JPEG		Максимална резолюция: 1024x768
		Baseline JPEG		Максимална резолюция: 15360x8640
	.bmp	BMP		Максимална резолюция: 9600x6400 Пикселова дълбочина 1/4/8/16/24/32
		Прогресивно видео		Максимална резолюция: 9600x6400
.png	Презредово видео		Максимална резолюция: 1280x800	

## Važne sigurnosne upute



### Pročitajte ove sigurnosne upute i pridržavajte se sljedećih upozorenja prije korištenja uređaja:

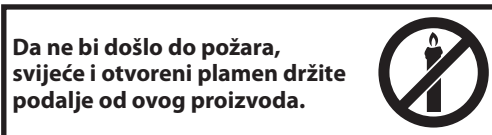

- TV, čija težina je veća od 20 kg, moraju podići i nositi barem dvije osobe.
- Ovaj TV ne sadrži nikakve dijelove koje bi korisnik mogao sam popraviti. U slučaju kvara, obratite se proizvođaču ili ovlaštenom servisnom predstavniku. Dodirom određenih dijelova unutar TV-a možete ugroziti svoj život. Jamstvo ne vrijedi za kvarove uzrokovane popravcima neovlaštenih trećih strana.
- Ne skidajte stražnji dio uređaja.
- Ovaj uređaj izrađen je za primanje i reproduciranje video i zvučnih signala. Svaka druga uporaba strogo je zabranjena.
- TV ne smije biti izložen kapanju ili prskanju tekućine.
- Kako biste TV uređaj isključili iz mreže napajanja, izvadite utikač kabela napajanja iz utičnice.
- Ako je kabel napajanja oštećen, zamjenu povjerite proizvođaču, servisnom predstavniku ili kvalificiranoj osobi da bi se izbjegle opasne situacije.
- Idealna udaljenost gledanja TV-a je približno pet puta veća od dijagonale zaslona. Odsjaj na zaslonu s drugih izvora osvjetljenja može biti uzrok lošije kvalitete slike.
- Osigurajte da TV ima dovoljno mjesta za prozračivanje i da se ne nalazi blizu drugih uređaja i ostalih dijelova namještaja.
- Proizvod postavite barem 5 cm dalje od zida radi prozračivanja.
- Osigurajte da u otvorima za prozračivanje nema nikakvih predmeta, npr. novina, stolnjaka, zavjesa itd.
- TV je izrađen za korištenje u umjerenj klimi.
- TV je izrađen isključivo za rad u suhim prostorima. Kad se TV koristi vani, provjerite ako je zaštićen od vlage (kiša, prskanje vode). Nemojte ga izlagati vlazi.
- Na televizijski uređaj nemojte stavljati nikakve predmete, spremnike s tekućinama, npr. vaze itd. Te posude mogu se prevrnuti, što bi ugrozilo sigurnost električnih instalacija. TV postavite isključivo na ravnu i stabilnu površinu. Na ili ispod TV-a nemojte stavljati predmete, npr. novine ili deke itd.
- Provjerite da uređaj ne stoji na strujnim kabelima jer bi moglo doći do oštećenja. Mobilni telefoni i drugi uređaji kao što su WLAN prilagodnici, nadzorne kamere s bežičnim prijenosom signala itd. mogu uzrokovati elektromagnetske smetnje i ne smiju se postaviti u blizini uređaja.
- Uređaj nemojte postaviti blizu grijaćih elemenata ili na mjesto sa izravnim sunčevim osvjetljenjem jer to ima negativan učinak na hlađenje uređaja. Skladištenje topline je opasno i može smanjiti radni vijek uređaja. Kako bi se osigurala sigurnost, obratite se kvalificiranoj osobi da ukloni prljavštinu iz uređaja.
- Pokušajte spriječiti oštećenja na mrežnom kabelu ili prilagodniku. Uređaj se može spojiti samo s prilagođenim mrežnim kabelom/prilagodnikom.
- Vremenske nepogode opasne su za električne uređaje. Ako munja udara u glavni električni vod ili ožičenje antene, uređaj će se oštetiti čak i ako

je isključen. Prije vremenske nepogode odspojite sve kabele i konektore uređaja.

- Za čišćenje zaslona uređaja koristite samo vlažnu i meku krpu. Koristite samo čistu vodu, nikad deterđente, a nikako ne otapala.
- Postavite TV blizu zida kako ne bi pao ako ga netko slučajno gurne.
- UPOZORENJE - Televizijski uređaj nikad nemojte stavljati na nestabilnu površinu. Televizijski uređaj može pasti što može dovesti do ozbiljnih tjelesnih ozljeda ili smrti. Mnoge ozljede, osobito djece, mogu se spriječiti poduzimanjem jednostavnih mjera opreza, npr.:
  - Koristite ormariće ili stalke koje preporuča proizvođač televizijskog uređaja.
  - Koristite samo namještaj na kojeg možete televizijski uređaj postaviti na siguran način.
  - Provjerite da televizijski uređaj ne visi preko ruba namještaja na kojem se nalazi.
  - Televizijski uređaj nemojte postavljati na visoka mjesta (npr. ormariće ili police za knjige) osim ako ste prije dobro pričvrstili i poduprli televizijski uređaj na odgovarajući namještaj.
  - Televizijski uređaj nemojte postavljati na krpe ili druge materijale na namještaju.
- Upoznajte djecu s opasnostima penjanja na namještaj kada žele doći do televizijskog uređaja ili daljinskog upravljača.
- Osigurajte da se djeca ne mogu penjati ili dohvatiti televizijski uređaj.
- Ako postojeći televizijski uređaj želite premjestiti, potrebno je ponovno pridržavati se svih prethodno navedenih mjera opreza.
- Upute u nastavku prikazuju siguran način postavljanja TV-a tako da ga pričvrstite na zid. Na taj način neće doći do prevrtanja TV-a i mogućih ozljeda ili oštećenja.
- Ova metoda je također korisna ako se TV nalazi na staklenoj površini ili ako TV ne želite pričvrstiti na namještaj.
- Za tu vrstu postavljanja bit će vam potreban kabel za pričvršćivanje
  - A) Uz pomoć jednog/oba provrtza za montiranje na gornjem dijelu i vijaka (vijci se već nalaze u provrtima na zidu) pričvrstite jedan kraj kabela za pričvršćivanje na TV.
  - B) Pričvrstite drugi kraj kabela za pričvršćivanje na zid.
- Softver na TV-u i zaslonski prikaz (OSD) može se promijeniti bez prethodnog upozorenja.

### Upozorenje:

- Vanjske uređaje nemojte spajati na uređaj spojen na električnu energiju. Isključite ne samo TV, već i uređaje koje ste spojili! Uključite utikač TV-a u zidnu utičnicu nakon što spojite sve vanjske uređaje i antenu!
- Uvijek pazite na to da imate dovoljno mjesta za pristup mrežnom utikaču TV-a.
- Uređaj nije namijenjen za korištenje na radnom mjestu s monitorima.
- Stalno korištenje slušalica s visokom razinom glasnoće može uzrokovati nepovratno oštećenje sluha.
- Osigurajte ekološko zbrinjavanje uređaja i njegovih komponenti zajedno s baterijama. Kada ste u neodumici, obratite se lokalnim vlastima za više informacija o recikliranju.
- Kad uređaj postavljate, nemojte zaboraviti da je namještaj premazan raznim lakovima, plastikom itd. ili je poliran. Kemikalije koje takvi proizvodi sadrže mogu reagirati s postoljem TV uređaja. To bi moglo uzrokovati da se djelići materijala zaljepe na površinu namještaja, a oni se teško ili uopće ne mogu skinuti.
- Zaslona vašeg TV-a proizveden je u visoko kvalitetnim uvjetima i detaljno je nekoliko puta pregledan ako postoje neispravni pikseli. Zbog tehnoloških svojstava procesa proizvodnje nije moguće eliminirati postojanje malog broja neispravnih piksela na zaslonu (čak ni uz maksimalnu pažnju za vrijeme proizvodnje). Ti neispravni pikseli ne smatraju se kvarom u odnosu na uvjete jamstva ako broj neispravnih piksela nije veći od ograničenja određenih DIN normom.
- Proizvođač se ne može smatrati odgovornim ni biti odgovoran za pitanja vezana uz korisničku podršku za sadržaje ili usluge trećih strana. Sva pitanja, komentare ili upite vezane uz usluge ili sadržaj trećih strana treba uputiti izravno davatelju odgovarajućih sadržaja ili usluga.

- Postoje brojni razlozi nemogućnosti pristupa sadržaju ili uslugama koji nisu vezani uz sam uređaj, uključujući između ostaloga prekid napajanja, internetske veze ili nepravilno konfiguriranje uređaja. Universal Media Corporation, njegovi direktori, službenici, zaposlenici, predstavnici, odgovorne strane i podružnice neće biti odgovorni vama ni bilo kojoj trećoj strani vezano uz takve kvarove ili nedostupnost usluga zbog održavanja, bez obzira na uzroke i na to jesu li se mogli izbjeći.
- Sav sadržaj ili usluge trećih strana dostupni putem ovog uređaja pružaju vam se "kakvi jesu" ili "po dostupnosti", a Universal Media Corporation i njezine podružnice ne daju nikakva jamstva ni izjave bilo koje vrste prema vama, izričito ni implicirano, uključujući između ostaloga bilo kakva jamstva utrživosti, nekršenja propisa, prikladnosti za određenu svrhu ni bilo kakva jamstva prikladnosti, dostupnosti, točnosti, potpunosti, sigurnosti, korisnosti, izostanka pogrešaka ili neprekinutog rada ili upotrebe sadržaja ili usluga koji vam se pružaju ili da će sadržaji ili usluge ispunjavati vaše zahtjeve ili očekivanja.
- "Universal Media Corporation" nije predstavnik i ne preuzima nikakvu odgovornost za postupke ili propuste trećih davatelja sadržaja ili usluga ni vezano uz bilo koji aspekt sadržaja ili usluga trećih davatelja.
- "Universal Media Corporation" i/ili njezine podružnice neće ni u kojem slučaju biti odgovorne vama ni bilo kojoj trećoj strani ni za kakve izravne, neizravne, posebne, slučajne, kaznene, posljedične ili druge štete, bez obzira na to temelji li se teorija odgovornosti na ugovoru, deliktu, zanemarivanju, kršenju jamstva, striktnoj odgovornosti ili nečem drugom te bez obzira na to jesu li Universal Media Corporation i/ili njezine podružnice obaviještene o mogućnosti takvih šteta.

#### • **Važne informacije o korištenju video igrica, računala, podnaslova i ostalih prikaza s nepromjenjivom slikom.**

- Dugotrajna uporaba materijala programa s nepromjenjivim slikama može uzrokovati trajnu sliku sa sjenom na LCD zaslonu (ponekad se to pogrešno opisuje da je zaslon "izgorio"). Takva slika sa sjenom ostat će trajno vidljiva u pozadini zaslona. To je nepovratno oštećenje. Takvo oštećenje može se izbjeći ako se pridržavate uputa u nastavku:
- Smanjite postavku za svjetlinu/kontrast na minimalnu razinu.
- Nemojte dugo prikazivati nepromjenjive slike. Izbjegavajte prikazivanje:
  - » vremena i sadržaja na teletestu,
  - » TV/DVD izbornika, npr. DVD sadržaja,
  - » u načinu rada "Pauziraj" (zadržavanje): Ovaj način rada nemojte dugo koristiti, npr. za vrijeme gledanja DVD-a ili videozapisa.
  - » isključite uređaj ako ga ne koristite.

#### **Baterije**

- Obratite pažnju na pol kod umetanja baterija.
- Baterije nemojte izlagati visokim temperaturama i ne stavljajte ih na mjesta gdje se temperatura može brzo povećati, npr. blizu vatre ili na izravnu sunčevu svjetlost.
- Baterije nemojte izlagati prekomjerno isijavajućoj toplini, ne bacajte ih u vatru, ne rastavljajte ih i ne pokušavajte puniti nepunjive baterije. Moglo bi doći do curenja tekućine ili eksploziranja.
  - » Nikad nemojte koristiti različite vrste baterija istovremeno ili miješati nove i stare baterije.
  - » Baterije odložite na ekološki prihvatljiv način.
  - » Većina država članica EU zakonom regulira odlaganje baterija.



#### **Odlaganje**

- Ovaj TV uređaj nemojte odložiti pod nerazvrstan komunalni otpad. Vratite ga na označeno sabirno mjesto za recikliranje WEEE opreme. Na taj način sudjelovat ćete u očuvanju prirodnih resursa i zaštiti okoline. Obratite se trgovcu ili lokalnim vlastima za više informacija.



#### **CE izjava:**

- Universal Media Corporation s.r.o. ovim putem izjavljuje da je ovaj LED TV usklađen s osnovnim zahtjevima i drugim relevantnim odredbama R&TTE smjernice 1999/5/EC. <http://www.sharp.eu/av/documents-of-conformity>.

#### **Zaštitni znakovi**

- Pojmovi HDMI i HDMI High-Definition Multimedia Interface te HDMI logotip zaštitni su znakovi ili registrirani zaštitni znakovi tvrtke HDMI Licensing, LLC u Sjedinjenim Državama i drugim zemljama.
- Logotip "HD TV" je zaštitni znak tvrtke DIGITAL EUROPE.
- Logotip "HD TV 1080p" je zaštitni znak tvrtke DIGITAL EUROPE.
- Logotip DVB je registrirani zaštitni znak projekta Digital Video Broadcasting (DVB).
- Proizvedeno pod licencom Dolby Laboratories. Dolby, Dolby Audio i duplo-D simbol su zaštitne marke Dolby Laboratories.
- Za informacije o patentima usluge prijenosa podataka (DTS) posjetite stranicu <http://patents.dts.com>. Proizvedeno pod licencom tvrtke DTS Licensing Limited. DTS, simbol, i DTS i simbol zajedno su registrirani zaštitni znakovi. DTS TruSurround i DTS 2.0+Digital Out su zaštitni znakovi tvrtke DTS, Inc. © DTS, Inc. Sva prava pridržana.

## Što se nalazi u kutiji

### Kupovinom ovog TV uređaja dobivate sljedeće:

• 1x TV uređaj	• 1x RF kabel
• 1x daljinski upravljač	• 1x paket za postavljanje TV stalka
• 2x AAA baterije	• 1x korisnički priručnik
• 1x Mini kompozitni video kabel	• 1x Mini komponentni video kabel

## Pričvršćivanje stalka

Pridrđavajte se uputa na posljednjoj stranici ovog korisničkog priručnika.

## Početak rada - početno postavljanje

- Priloženim RF kabelom spojite TV sa zidnom utičnicom za TV antenu. Strujni kabel priključite na električnu utičnicu.
- Staviti baterije u daljinski upravljač i pritisnuti dugne za paljenje kako bi uključili TV.
- Na zaslonu će se pojaviti poruka **Prvo postavljanje**. Ako se ta poruka ne pojavi, na daljinskom upravljaču pritisnite [MENU] (izbornik), a nakon toga 8-8-8-8 i pojavit će se izbornik. Ako želite promijeniti zadane postavke, koristite gumb za pomicanje ▲/▼/◀/▶. Za izlaz iz izbornika pritisnite gumb [EXIT] (izlaz).
- Željene postavke postavite na zaslonu PRVO POSTAVLJANJE.**

**DVB antena** - Možete odabrati zemaljsko (DVB-T), kabelsko (DVB-C) ili satelitsko (DVB-S)\*.

**Jezik** - postavite jezik TV izbornika.

**Država** - postavite željenu državu.

**Način ugađanja** - odaberite samo digitalni (DTV), analogni (ATV) ili oba i digitalni i analogni (DTV + ATV).

**Okolina** - odaberite lokaciju TV uređaja. Za kućno korištenje odaberite način rada Home. Za demonstraciju u trgovini odaberite način rada Demo.

**LCN** - postavite LCN na uključeno ako kanale želite urediti po željama pružatelja usluga (vrijedi samo za DVB-T i DVB-C kanale).
- Pritisnite gumb [OK] kako biste započeli proces podešavanja.**
- Prethodno postavljanje opcionalnih DVB-C kanala:**  
Zadržite sve preporučene zadane postavke.  
*Ako nisu pronađeni DVB-C kanali, obratite se pružatelju mrežnih usluga kako biste provjerili mrežni ID. Nakon toga izvršite novo pretraživanje. Pritisnite [MENU] (izbornik), odaberite "mrežni ID" i unesite mrežni ID.*
- Prethodno postavljanje opcionalnih DVB-S2 kanala\*:**  
U izborniku odaberite "Satelit" pod "DVB antena" u izborniku ako želite prethodno postavljanje opcionalnih kanala. Ovdje možete birati između različitih satelita. Nakon dovršetka odabira popis kanala točno određenog satelita postat će dostupan za uvoz u vaš TV sustav.  
**Za početak skeniranja pritisnite gumb [OK] na daljinskom upravljaču za potvrdu.**

**SAVJET:** Ako nema određenih kanala, razlog tome je jačina signala. Razmislite o spajanju pojačala signala i ponovno podešavanje kanala na TV uređaju.

\* - dostupno samo za TV uređaje s DVB-S biračem kanala

## Daljinski upravljač

- ⏻ **STANDBY** – uključi TV kad se nalazi u stanju pripravnosti ili obratno.
- 🔇 **MUTE** – isključi zvuk ili obratno.
- DTV** – prebacni na digitalnu TV.
- RADIO** – prebacni na digitalni i prebacni s TV-a na radio i obratno u digitalnom načinu rada.
- USB** – prebacni na USB.
- DVD** – DVD<sup>2</sup> – prebacni na DVD način rada
- 0-9** – za odabir određenog TV kanala.
- TV GUIDE** – otvara 7-dnevni TV vodič (digitalni način rada).
- ↺ – za povratak na prethodni kanal.
- VOL ▲/▼** – za povećanje/smanjenje razine zvuka.
- S.MODE** – micanje kroz opcije zvukovnog načina rada.
- P.MODE** – micanje kroz opcije slikovnog načina rada.
- FAV** – za prikaz izbornika omiljenog sadržaja.
- CH ▲/▼** – za odabir kanala prema gore ili dolje.
- (▲/▼/◀/▶/OK) – omogućuje navigiranje po izbornicima na zaslonu i podešavanje postavki sustava prema vašim željama.
- MENU** – za prikaz izbornika zaslonskog prikaza (OSD).
- EXIT** – za izlaz iz svih izbornika.
- SOURCE** – za prikaz izbornika za ulaz/izvor.
- INFO** – pritisnite jednom za informacije o trenutnom/sljedećem kanalu. Pritisnite dva puta za informacije o trenutnom programu.
- ASPECT** – za prebacivanje između različitih formata slike na zaslonu.
- SLEEP** – pritisnite više puta za micanje kroz opcije mirovanja.
- AUDIO** – za promjenu jezika zvuka (ako je dostupno).
- SUBTITLE** – za uključivanje/isključivanje prikaza podnaslova na dnu zaslona.
- TEXT** – teletekst način rada - za ulaz u teletekst
- TEXT HOLD** – teletekst način rada - drži trenutno prikazanu stranicu
- TEXT/ DVD ZOOM<sup>2</sup>** – DVD način rada – Teletekst način rada - za približavanje
- ⏻ **DISPLAY** – za isključivanje zaslona za vrijeme slušanja radija
- Rec/DVD MENU<sup>2</sup>** – PVR snimanje/ DVD način rada – za prikaz izbornika DVD diska
- Rec List<sup>2</sup>/DVD SETUP<sup>2</sup>** – otvara popis snimljenog sadržaja/ DVD način rada - za prikaz izbornika za postavljanje DVD-a
- ⏪ – za ponovno pokretanje trenutnog poglavlja
- ▶▶ – Za prijelaz na sljedeće poglavlje
- /▲ – za zaustavljanje reprodukcije / za IZBACIVANJE diska pritisnite/ držite gumb 4 sekunde.
- ⏩ – Za reprodukciju u načinu rada brzog premotavanja unatrag.
- ▶▶ – Za reprodukciju u načinu rada brzog premotavanja naprijed.
- ⏸ – Za reprodukciju/pauziranje
- GUMBI U BOJAMA** – dodatne teletekst funkcije i funkcije zaslonskog prikaza (OSD)

**GOTO<sup>2</sup> – DVD način rada** - za prijelaz na određeno poglavlje

**A-B<sup>2</sup> – DVD način rada** - pritisni jednom za postavljanje

točke, pritisni dva puta za povratak na točku

**ANGLE<sup>2</sup> – DVD način rada** - odaberi drugačiji

kut DVD-a (ako je dostupan)

**REPEAT<sup>2</sup> – DVD način rada** - USB način

rada - za ponavljanje reprodukcije

<sup>1</sup> - dostupan samo s PVR funkcijom

<sup>2</sup> - dostupan samo za TV uređaje s reproduktorom DVD-a

## TV gumbi

- Vol+** povećanje glasnoće i izbornik desno
- Vol-** smanjenje glasnoće i izbornik lijevo
- CH+** micanje programa/kanala prema gore i izbornik gore
- CH-** micanje programa/kanala prema dolje i izbornik dolje

**MENU** prikazuje izbornik/OSD

**SOURCE** prikazuje izbornik ulaza/izvora

**STANDBY** uključuje/isključuje stanja pripravnosti

**EJECT\*** Izbaci

**PLAY/** Reproduciraj/Pauziraj

**PAUSE\***

\* - samo za modele s reproduktorom DVD-a

## Odabir načina ulaza/izvora

Za prebacivanje između različitih ulaza/priključaka.

### a. Uz pomoć gumba na daljinskom upravljaču:











1. Pritisnite [SOURCE/ AV] - pojavit će se izbornik izvora.
2. Pritisnite [▼] ili [▲] za odabir odgovarajućeg ulaza.
3. Pritisnite [OK].

### b. Uz pomoć gumba na televiziji:

1. Pritisnite [SOURCE].
2. Pomičite gore/dolje uz pomoć gumba CH+/ CH- kako biste odabirali odgovarajući ulaz/izvor.
3. Pritisnite Vol+ za promjenu ulaza/izvora na odabrani.

## Priključci

Na 94. stranici pregledajte tabelu s vrstama priključaka za različite modele.

	<b>USB</b> USB ulaz 1
	<b>HDMI 1, 2 in</b> HDMI ulaz 1, 2
	<b>Mini AV</b> Video ulaz i komponenta/video audio ulaz
	<b>Mini YPbPr</b> Mini komponenta HD ulaz
	<b>SCART</b> SCART ulaz
	<b>CI Card IN</b> CI ulaz
	<b>RF In</b> RF / TV antena ulaz
	<b>Sat In*</b> Satelit ulaz
	<b>Digital Optical Audio Out</b> Digitalni optički izlaz
	<b>SLUŠALICE</b> 3,5 mm izlaz za slušalice

\* - samo na podržanim uređajima

## Navigacija po TV izborniku

Za pristup izborniku pritisnite gumb [MENU] na daljinskom upravljaču. Za ulaz u izbornik pritisnite [OK]. Ako želite promijeniti zadane postavke, koristite gumb za pomicanje (▲/▼/◀/▶). Za potvrdu postavke pritisnite gumb [OK]. Za izlaz iz izbornika pritisnite gumb [EXIT] (izlaz).

## Kanal

**Automatsko biranje** - omogućuje ponovno biranje svih digitalnih kanala televizije, digitalnih radio postaja i analognih kanala.

**ATV - ručne postavke** - omogućuje ručno biranje analognih signala.

**DTV - ručne postavke** - omogućuje ručno biranje digitalnih signala.

**Uređivanje programa** - omogućuje brisanje, preskakanje i dodavanje omiljenih kanala.

- **Crvena tipka** - izbriši odabrani kanal.

- **Zelena tipka** - preimenuj odabrani kanal.

- **Žuta tipka** - premjesti odabrani kanal. S kursorom se pomaknite na kanal kojeg želite premjestiti na drugačiji položaj te nakon toga pritisnite ŽUTU tipku. Sada premjestite odabrani kanal uz pomoć strelice GORE/DOLJE na željeni položaj i ponovno pritisnite ŽUTU tipku kako biste potvrdili njegov novi položaj na popisu kanala.

- **Plava tipka** - preskoči odabrani kanal. Kanali koji su odabrani za preskakanje neće se prikazivati kod pritiska tipki CH+ ili CH-.

**Popis rasporeda** - popis podsjetnika za programe.

**Informacije o signalu** - informacije o DVB signalu.

**CI informacije** - za usluge plaćanja po gledanju potrebna je pametna kartica koja se umetne u TV. Ako se pretplatite na uslugu plaćanja po gledanju, pružatelj usluge izdat će CAM modul i pametnu karticu. CAM modul se zatim umetne u priključak priključak zajedničkog sučelja (CI Card In).

**Postavljanje satelitske antene\*** - ovaj izbornik dostupan je samo u DVB-S2 načinu rada. Možete odabrati vrstu satelita, transpondera i LNB-a itd.

\* - samo za modele s DVB-S biračem kanala

## Slika

**Način slike** - odaberite između navedenih prethodno postavljenih postavki.

- **Standard** - zadane postavke

- **Dinamično** - preporučene postavke za slike koje se brzo pokreću

- **Umjereno** - postavka da boje budu bljeđe i ne žarke

- **Osobno** - ručno podešavanje svih postavki

- **Eko** - potrošnja 15 % manje energije

**Kontrast** - mijenja balans između crnog i bijelog.

**Svjetlina** - povećava ili smanjuje svjetlinu slike.

**Jačina boja** - povećava jačinu boje od crne i bijele.

**Nijansa boje** - omogućuje povećanje ili smanjenje razine nijanse unutar slike (samo za NTSC signal).

**Oštrina** - smanjuje ili povećava oštrinu slike. Temperatura boje - odaberite između sljedećih prethodno postavljenih postavki.

- **Normalno** - zadane postavke

- **Toplo** - pojačava crvenu boju unutar slike

- **Hladno** - pojačava plavu boju unutar slike

**Omjer** - format slike ovisi o kanalu/emitanju. Postoji velik broj različitih opcija koje mogu najbolje zadovoljiti vaše potrebe.

- **Automatski** - automatski prikazuje najbolji format slike.

Tako da je slika u pravilnom položaju. Na gornjem/donjem dijelu i/li sa strane se mogu vidjeti crne linije.

- **4:3** - prikazuje format slike 4:3 u izvornoj veličini. Zaslon formata 16:9 ispunjen je bočnim trakama.

- **16:9** - ispunjava zaslon pravilnim 16:9 signalom.
  - **Zoom 1/2** - slika je ispravnog omjera, ali je približena kako bi se ispunio zaslon.
  - **Iz točke u točku (HDMI)** - prikazat će sliku u izvornoj rezoluciji bez ikakve promjene.
- Noise Reduction** - filtrira i smanjuje šumove (smetnje) na slici

## Zvuk

**Način zvuka** - odaberite između sljedećih prethodno postavljenih postavki

- **Standard** - zadane postavke
- **Glazba** - naglašava glazbu više od glasa
- **Film** - omogućuje pun zvuk uživo za filmove
- **Osobno** - bira osobne postavke za zvuk
- **Sport** - naglašava zvukove vezane uz sport

**SAVJET:** *Razine visokih i dubokih tonova mogu se podešavati samo kad je odabran osobni način rada zvuka.*

**Visoki tonovi** - za podešavanje razine tonova visoke frekvencije zvuka.

**Bas** - za podešavanje razine tonova niske frekvencije zvuka.

**Balans** - za prebacivanje zvuka s lijevog na desni zvučnik i obratno.

**Automatska jačina zvuka** - kad je odabrano uključeno, glasnoća će ostati na stalnoj razini zvuka bez obzira na ulaz/izvor.

**DTS TruSurround** - omogućuje uključenje ili

isključenje efekta surround zvuka.

**Digitalni izlaz** - ovo je digitalni audio izlaz.

Odaberite između sljedećih opcija:

- **Isključeno** - isključeno
- **Automatski** - automatski bira najbolje postavke
- **PCM** - odaberite ovu opciju ako spajate stereo Hi-fi opremu putem digitalni kabela (pulsno-kodna modulacija (PCM) je digitalna reprezentacija analognog signala)

**Audio opis** - dodatni zvučni zapis za slabovidne osobe.

Dostupan samo kod odabranih DTV emisija.

**AD glasnoća** - za podešavanje glasnoće zvučnog zapisa audio opis

**Audio kašnjenje (ms)** - omogućuje korisničko podešavanje zvučnih postavki kako bi se sinkronizirali slika i audio na TV zvučnicima.

**SPDIF kašnjenje (ms)** - omogućuje korisničko podešavanje

zvučnih postavki kako bi se sinkronizirali slika i audio na

vanjskim zvučnicima putem digitalnog audio izlaza.

**AudioTrack** - omogućuje odabir drugačije audio

datoteke / jezika za Digitalni TV ili medij.

## Vrijeme

**Sat** - postavite datum i vrijeme. Datum i vrijeme automatski se postavu u DVB načinu rada.

**Vrijeme isključenja** - omogućuje postavljanje određenog vremena za isključenje TV-a.

**Vrijeme uključanja** - omogućuje postavljanje vremena za uključanje TV-a nakon čega će se prikazati kanal, izvor će se uključiti, a tako i glasnoća. Ova funkcija se može postaviti tako da se ponavlja svaki dan ili samo određene dane.

**Vremenska zona** - mijenja trenutnu vremensku zonu.

**Mjerač vremena za unaprijed podešeno isključivanje** - omogućuje postavljanje mjerača vremena za isključivanje tako da se televizija automatski isključi nakon određenog vremenskog razdoblja.

**Automatsko isključivanje stanja spremnosti** - podešavanje

automatskog isključivanja stanja spremnosti u vremenskim razmacima od 1 sata: Isključeno -> 3h -> 4h -> 5h.

**Mjerač vremena na prikazu ekrana** - omogućuje podešavanje vremenskog razdoblja u kojem izbornik ostane na zaslonu prije nego što se isključi.

## Zaključavanje

**Zaključaj sustav** - omogućuje zaključavanje ili otključavanje izbornika. Bit će potrebno unijeti 4-znamenkastu lozinku. Uz pomoć gumba ◀ prekinite unos lozinke. Uz pomoć gumba ▶ obrišite lozinku. Zadana lozinka je 0000.

**Postavi lozinku** - promijenite zadanu lozinku.

**Blokiraj program** - zaključajte određene TV kanale.

**Roditeljski nadzor** - zaključavanje TV kanala na temelju dobnog ograničenja.

**Blokada tastera** - zaključajte TV gumbce.

- **Isključeno** - svi TV gumbi su otključani.
- **Potpuno** - svi TV gumbi su zaključani

## Postavke

**Jezik** - omogućuje promjenu jezika na izborniku.

**Audio jezici** - omogućuju promjenu audio jezika na odabranim DVB kanalima.

**Jezik podnaslova** - omogućuje promjenu jezika podnaslova na odabranim DVB kanalima.

**Za os. oš. sluha** - ako signal pruža podršku osobama oštećenog sluha, moguća je reprodukcija podnaslova pritiskom na "Podnaslov". Ako postavku Osobe oštećenog sluha postavite na uključeno i prebacite se na kanal koji sadrži podnaslove za osobe oštećenog sluha, postavka će se automatski aktivirati.

**LED status** - omogućuje korisniku uključivanje ili isključivanje LED lampice indikatora napajanja kad TV radi. (kad je ova opcija isključena, LED lampica indikatora napajanja treperit će samo kad se koristi daljinski upravljač).

**Plavi ekran** - mijenja pozadinu kad nema nikakvog unosa između prozirne i plave pozadine (dostupno samo kod određenih izvora).

**PVR sustav datoteka** - opcije PVR snimanja

- **Odaberi disk** - odaberite USB priključak i particiju diska
- **Veličina vremenskog pomaka** - postavlja veličinu memorije funkcije vremenskog pomaka.
- **Formatiranje** - možete formatirati spojene USB uređaje na FAT 32 sustav datoteka.

**UPOZORENJE: SVI PODACI NA USB UREĐAJU ĆE SE IZBRISATI**

- **Brzina** - testira brzinu zapisivanja spojenog USB uređaja.

**Prvo postavljanje** - započinje postupak prvog postavljanja.

**Vraćanje tvorničkih postavki** - vraćanje izbornika na tvorničke postavke.

**Nadogradnja softvera(USB)** - s vremena na vrijeme obavijest ćemo novu opremu radi poboljšanja rada televizije (dostupno za preuzimanje). Ovaj izbornik omogućuje instaliranje novog softvera/opreme na televiziju. Više detalja o načinu ažuriranja objavit ćemo zajedno s opremom. Obratite se podršci za korisnike ili potražite pomoć na internetskoj stranici [www.sharp.eu/av/](http://www.sharp.eu/av/).

**UPOZORENJE: nemojte isključivati napajanje**

televizora dok se nadogradnja ne dovrši!

**HDMI CEC\*** - omogućuje upravljanje uređajima spojenim

putem HDMI s daljinskim upravljačem TV-a.

- **Automatsko uključivanje stanja spremnosti** - automatski uključuje/isključuje uređaje spojene putem HDMI CEC

- **Popis uređaja** - omogućuje pristup izborniku uređaja i upravljanje izbornikom pomoću TV daljinskog upravljača.

- **HDMI ARC** - šalje audio signal sa zemaljskog/satelitskog odašiljača

putem HDMI na AV prijamnik bez korištenja dodatnih audio kabela, ova funkcija dostupna je samo na HDMI 1 izlazu.

**Verzija softvera** - prikazuje verziju TV softvera

**Način rada Demo\*\*** - uključuje/isključuje način

rada za demonstraciju u trgovini

\* - **spojeni uređaj mora podržavati HDMI CEC.**

\*\* - **dostupna samo ako je za vrijeme prve instalacije odabran način rada Demo.**



## 7-dnevni TV vodič

TV vodič dostupan je u načinu rada digitalne TV. Sadrži informacije o nadolazećim programima (kad to podržavaju digitalni kanali). Možete pronaći informacije i početku i kraju svih programa na svim kanalima za sljedećih 7 dana i postaviti podsjetnike.

1. Pritisnite [TV GUIDE] (TV vodič). Na zaslonu će se pojaviti 7-dnevni TV vodič.
2. Navigirajte vodičem pomoću gumba ▲/▼/◀/▶. Sada možete: snimati odabrane TV kanale i TV emisije pritiskom na CRVENI gumb\*. postaviti podsjetnik pritiskom na ZELENI gumb. gledati vodič prethodnog dana pritiskom na ŽUTI gumb. gledati vodič za sljedeći dan pritiskom na PLAVI gumb. [INFO] prikazuje detaljne informacije o odabranom objavi
4. Pritisnite [EXIT] za izlaz iz 7-dnevnog TV vodiča.

\* - samo za modele sa funkcijom snimanja

## USB način rada / reproduktor medijskih sadržaja

USB način rada omogućuje reprodukciju različitih vrsti sadržaja koje ste spremili na USB memoriju. Prebacivanjem na USB izvor na zaslonu će se pojaviti izbornik USB načina rada. Sadržaj će biti podijeljen na temelju vrste datoteka na Slika, Glazba, Film i Tekst.

1. Navigirajte izbornikom pomoću gumba ▲/▼/◀/▶. Za potvrdu reprodukcije/pregleda željene stavke pritisnite gumb [OK].
2. Odaberite odgovarajući upravljački program. (ako vaš upravljački program ima samo 1 particiju, vidjet ćete samo 1 stavku).
3. Sada možete pristupiti stavci. Pritisnite OK za gledanje.
4. Tijekom gledanja možete upravljati načinima rada reprodukcije stavke uz pomoć gumba na daljinskom upravljaču ili vraćanjem izbornika za navigiranje reprodukcijom i odabirom gumba na zaslonu ▲/▼/◀/▶ i [OK].

**NAPOMENA:** USB produžni kabeli ne preporučuju se u ovom slučaju jer bi mogli uzrokovati smanjenje kvalitete slike/audia zapisu i prekide tijekom reprodukcije USB sadržaja.

## USB snimanje - digitalni način rada\*

U televiziju je ugrađena oprema za USB snimanje. Ova funkcija dostupna je u digitalnom načinu rada kad se koristi zajedno s kompatibilnom USB memorijom ili USB hard diskom. Prednosti te opreme su:

- pauziranje TV prijenosa uživo i nakon toga reprodukcija, brzo premotavanje prema naprijed i unatrag (sve do prijenosa TV uživo).
- snimanje pritiskom jednog gumba ako se odlučite na snimanje trenutnog programa.
- jednostavno programiranje snimanja sa 7-dnevnog TV vodiča s obzirom na prirodu tvoritelja potrebno je koristiti USB memoriju visoke brzine (budući da TV čita i istovremeno zapisuje na memoriju, neke USB memorije nisu prikladne).

Minimalne specifikacije - USB memorija

- Brzina čitanja - 20 MB/s (mega bita u sekundi)
- Brzina pisanja - 6 MB/s (mega bita u sekundi)

## Pauziranje TV emisija uživo (vremenski pomak)\*

Pauziranje TV emisija uživo vrlo je jednostavno.

- Pritisnite gumb za reprodukciju/pauziranje i televizija će se zaustaviti, dok će se sadržaj uživo snimati. Za nastavak gledanja ponovno pritisnite gumb za reprodukciju/pauziranje. Pritisnite brezo premotavanje prema

naprijed za premotavanje naprijed na snimljenom sadržaju (tj. preskakanje reklama).

- Pritisnite brezo premotavanje unatrag za premotavanje unatrag na snimljenom sadržaju (tj. ako ste preotali predaleko).

**SAVJET:** Kad TV prebacite na stanje pripravnosti ili promijenite kanal, briše se memorija vremenskog pomaka. Za ponovno pokretanje funkcije vremenskog pomaka pritisnite gumb za reprodukciju/pauziranje.

## Snimanje pritiskom jednog gumba

U bilo kojem trenutku možete se odlučiti na snimanje kanal kojeg trenutno gledate. Kako biste to učinili, pritisnite gumb [REC].

**SAVJET:** Ova televizija sadrži TV birač kanala, stoga može snimati samo kanale koje gledate ili samo jedan kanal dok je televizija u stanju pripravnosti.

**NAPOMENA:** Funkcija USB snimanja dostupna je samo u načinu rada digitalne TV. Zbog autorskih prava i nezakonitog kopiranja/snimanja nije moguće snimanje na/sa bilo kojih drugih izvora za ulaz/izlaz.

\* - samo za uređaje s ugrađenom PVR funkcijom

## DVD izbornik\*

Za prikaz izbornika pritisnite gumb [D. MENU] na daljinskom upravljaču. Ako želite promijeniti bilo koju zadanu postavku, to možete učiniti uz pomoć gumba (▲/▼/◀/▶). Za potvrdu postavke pritisnite gumb [OK]. Za izlaz iz ovog izbornika u bilo kojem trenutku možete pritisnuti gumb [EXIT].

## Općenito podešavanje Stranica

**TV zaslon** - odaberi između sljedećih opcija 4:3

**PanScan** - PS tradicionalan format slike

**4:3 LetterBox** - LB tradicionalna slika podešena za široki zaslon

**Širok** - format slike za široki zaslon

**OSD jezik** - odaberi željeni jezik

## Audio podešavanje Stranica

**Podešavanje zvučnika** - odaberi između sljedećih opcija

**LT/RT** - postavi zvuk za LT (lijevi) / RT (desni) zvučnik

**Stereo** - postavi stereo zvuk

## Dolby Digital Stranica

**Dual Mono**

**Stereo** - prenosi 2 kanala zvuka i na lijevi i na desni zvučnik

**Mono L** - prenosi zvuk samo na lijevi zvučnik

**Mono R** - prenosi zvuk samo na desni zvučnik

**Mix Mono** - prenosi jedan kanal zvuka, malo

na lijevi, malo na desni zvučnik

**Dinamički raspon** - ovo je razlika između najtiših i najglasnijih zvukova. Ova postavka funkcionira samo s DVD diskovima snimanima Dolby digital tehnologijom.

## Osobne postavke Stranica

**Vrsta TV uređaja** - odaberi između sljedećih opcija

**NTSC** - obično se koristi za diskove iz Sjeverne Amerike, Japana itd.

**PAL** - standard za diskove iz VB/Europe, većeg dijela Azije, Australije itd.

**Višestruko** - i za NTSC i za PAL

**Zadano** - ova opcija omogućuje vraćanje svih postavki DVD-a na tvorničke postavke.

\* - samo za uređaje s ugrađenim reproduktorom DVD-a

## Specifikacije proizvoda

Zaštitni znak	SHARP					
Model	LC-22CFF4011E LC-22CFF4011ES LC-22CFF4011EW	LC-22DFF4011E LC-22DFF4011ES LC-22DFF4011EW	LC-22CFF4012E LC-22CFF4012ES LC-22CFF4012EW	LC-24CHF4011E LC-24CHF4011ES LC-24CHF4011EW	LC-24DHF4011E LC-24DHF4011ES LC-24DHF4011EW	LC-24CHF4012E LC-24CHF4012ES LC-24CHF4012EW
Razred energetske učinkovitosti	A			A		
Veličina zaslona (dijagonalno)	22" / 55cm			24" / 60cm		
Potrošnja energije kada je uređaj uključen:	20,0 W			25,0 W		
Godišnja potrošnja energije*	30 kWh			37 kWh		
Potrošnja energije u stanju pripravnosti**	<0,50 W			<0,50 W		
Potrošnja energije u isključenom načinu rada	N/A					
Rezolucija ekrana	1920 (H) x 1080 (V)			1366 (H) x 768 (V)		

\* - potrošnja energije XYZ kWh u godini, na temelju potrošnje energije televizije uključene 4 sata na dan u 365 dana. Stvarna potrošnja energije ovisi će o načinu korištenja televizije.

\*\* - kad je TV isključen, a daljinski upravljač i nijedna funkcija nisu aktivirani.

## Kompatibilne datoteke u USB načinu rada

Medijski sadržaji	Datotečni nastavak	Kodek		Napomena
		Video	Audio	
Film	.mpg	MPEG-1, MPEG-2	MP3, AAC, PCM, DTS, AC3	Maks. rezolucija: 1920x1080 Maks. brzina podataka: 40 Mbps
	.avi	Xvid, MJPEG, MPEG-4 SP/ASP, H.264		Maks. rezolucija: 1920x1080 Maks. brzina podataka: 20 Mbps
	.ts	MPEG-2, H.264, H.265/HEVC		
	".mov/ .mkv"	MPEG-4 SP/ASP, H.263/H.264, H.265/HEVC		
	.dat	MPEG-1		
	.mp4	MPEG-4 SP/ASP, H.263/H.264, H.265/HEVC		
	.vob	MPEG-2		
Glazba	.mp3	-	MP3	Frekvencija uzorkovanja 8K-48 kHz Brzina prijenosa: 32K - 320 kbps Kanal: Mono/Stereo
	".m4a/ .aac"	-	AAC	Frekvencija uzorkovanja 16K-48 kHz Brzina prijenosa: 32K ~ 442 kbps Kanal: Mono/Stereo
Slika	".jpg/ .jpeg"	Progresivna JPEG		Maks. rezolucija: 1024x768
		Osnovna JPEG		Maks. rezolucija: 15360x8640
	.bmp	BMP		Maks. rezolucija: 9600x6400 Dubina piksela 1/4/8/16/24/32 bpp
	.png	Neisprepletano		Maks. rezolucija: 9600x6400
Isprepletano		Maks. rezolucija: 1280x800		



## Važne bezbednosne instrukcije



**Molimo vas da pročitate ove bezbednosne instrukcije i da poštujete sledeća upozorenja pre nego što počnete da rukujete uređajem:**

**Kako biste sprečili požar, uvek držite sveće i druge predmete sa otvorenim plamenom podalje od ovog proizvoda.**



- Televizori koji su teški više od 20 kg moraju da se podignu i nose od strane bar dve osobe.
- Ovaj televizor ne sadrži nikakve delove koje može da opravi korisnik. U slučaju greške, obratite se proizvođaču ili ovlašćenom servisnom prodavcu. Dolaženje u dodir sa određenim delovima unutar televizora može da dovede u opasnost vaš život. Garancija ne važi za greške koje su izazvane popravkama izvršenim od strane neovlašćenih trećih lica.
- Ne uklanjajte zadnji deo uređaja.
- Ovaj uređaj je dizajniran za prijem i reprodukciju video i zvučnih signala. Bilo koje drugo korišćenje je strogo zabranjeno.
- Ne izlažite televizor tečnošću koja curi ili prska.
- Da biste isključili TV sa glavnog napajanja izvucite glavni utikač sa glavne utičnice.
- Ako je dovodni kabl oštećen, on mora biti zamenjen od strane proizvođača, servisnog prodavca ili slično kvalifikovanih osoba kako bi se izbegla opasnost.
- Idealna razdaljina za gledanje televizije je otprilike pet puta duža od dijagonale ekrana. Odsjaji na ekranu od drugih izvora svetlosti mogu da pogoršaju kvalitet slike.
- Postarajte se da televizor ima dovoljno ventilacije i da nije u blizini drugih uređaja i drugih delova nameštaja.
- Instalirajte proizvod od najmanje 5 cm od zida zarad ventilacije.
- Postarajte se da otvori za ventilaciju ne sadrže stvari kao što su novine, stolnjaci, zavese, itd.
- Televizor je dizajniran za korišćenje na umerenoj klimi.
- Televizor je dizajniran samo za rukovanje na suvom mestu. Kada koristite televizor napolju, molimo vas da se postarate da bude zaštićen od vlage (kiša, voda koja prska). Nikada ga ne izlažite vlazi.
- Ne stavljajte bilo kakve objekte, činiye napunjene tečnošću, kao što su vaze, itd. na TV. Ove posude mogu da se gurnu, što može da dovede u opasnost električnu bezbednost. Stavite televizor samo na ravnu i stabilnu površinu. Ne stavljajte nikakve objekte kao što su novine ili čebad, itd. na ili ispod televizora.
- Postarajte se da uređaj ne stoji na kablovima za napajanje jer mogu da se oštete. Mobilni telefoni i drugi uređaji kao što su WLAN adapteri, video nadzori sa bežičnim prenosom signala, itd. mogu da izazovu elektromagnetnu interferenciju i ne treba da se stave u blizini uređaja.
- Ne stavljajte uređaj blizu grejnih elemenata ili na mesto sa direktnom sunčevom svetlošću jer to ima negativni uticaj na hlađenje uređaja. Nagomilavanje toplote je opasno i može ozbiljno da smanji vek trajanja uređaja. Kako biste obezbedili bezbednost, zamolite kvalifikovanu osobu da ukloni prljavštinu sa uređaja.
- Pokušajte da sprečite štetu nad glavnim kablovima ili glavnim adapterima. Uređaj može da se poveže samo sa dostavljenim glavnim kablovima/adapterima.

- Oluje su opasne za sve električne uređaje. Ako su glavne ili antenske žice udarene gromom, uređaj će se možda oštetiti, čak i ako je isključen. Treba da isključite sve kablove i konektore uređaja pre oluje.
- Da biste obrisali ekran uređaja koristite samo vlažnu i mekanu krpu. Koristite samo čistu vodu, nikada deterdžente i nikako ne koristite rastvarače.
- Pozicionirajte televizor blizu zida kako biste izbegli mogućnost da on padne kada se gurne.
- UPOZORENJE - Nikada ne stavljajte televizor na nestabilnu lokaciju. Televizor može da padne, što može da dovede do ozbiljne lične povrede ili smrti. Mnogo povreda, naročito dečijih, može da se izbegne ako se preduzmu jednostavne predočnosti kao što su:
- Koristite ormariće ili stalke preporučene od strane proizvođača televizora.
- Koristite samo nameštaj koji može bezbedno da podrži televizor.
- Postarajte se da televizor ne visi sa strane podržanog nameštaja.
- Ne stavljajte televizor na visok nameštaj (na primer, viseće ormariće ili police na knjige) ako niste učvrstili i nameštaj i televizor na odgovarajuću podršku.
- Ne stavljajte televizor na tkaninu ili druge materijale koji se možda nalaze između televizora i podržanog nameštaja.
- Obavestite decu o opasnostima penjanja na nameštaj da bi dohvatili televizor ili njegov daljinski upravljač.
- Postarajte se da se decu ne penju niti da vise na TV-u.
- Ako se vaš postojeci televizor zadržava ili menja lokaciju, isti uslovi navedeni iznad treba da se primene.
- Instrukcije prikazane ispod predstavljaju sigurniji način za postavljanje televizora, putem fiksiranja na zid i to će izbeći mogućnost pada i izazivanja ozlede i štete.
- Ovaj metod je takođe koristan ako je televizor postavljen na staklenu površinu ili ako želite nešto da zašrafite na nameštaju.
- Za ovaj tip instalacije trebaće vam kabl za učvršćivanje
  - A) Koristeći jednu/obe rupe za montiranje na vrhu zida i šrafova (šrafovi su već dostavljeni u rupe za montiranje na zidu), zategnite jedan kraj kabla/kablova za učvršćivanje na televizor.
  - B) Pričvrstite drugi kraj kabla/kablova za pričvršćivanje na vaš zid.
- Softver na vašem televizoru i OSD izgled mogu da se promene bez napomene.

### Upozorenje:

- Nikada ne povezujte bilo koje spoljašnje uređaje sa uključenom spravom. Isključite ne samo televizor već i uređaje koji su povezani! Uključite utikač televizora u zidnu utičnicu nakon povezivanja bilo kojih spoljnih i antenskih uređaja!
- Uvek se postarajte da postoji slobodan pristup glavnim utikačima televizora.
- Uređaj nije dizajniran za korišćenje na radnom mestu gde ima monitora.
- Stalno korišćenje slušalica pri visokoj jačini može da dovede do nepovratnog oštećenja sluha.
- Postarajte se da uklanjanje ovog uređaja i drugih komponenti uključujući baterije bude ekološko. Kada niste sigurni, molimo vas da se obratite vašoj lokalnoj službi u vezi sa detaljima recikliranja.
- Dok instalirate uređaj, ne zaboravite da površine nameštaja sadrže razne lakove, plastiku, itd. ili da su možda polirane. Hemikalije koje ovi proizvodi sadrže mogu da proizvedu reakciju sa postoljem televizora. Ovo može da dovede do toga da se delovi materijala zalepe za površinu nameštaja, što je teško ukloniti, ako ne i nemoguće.
- Ekran vašeg televizora je proizveden pod vrhunskim uslovima kvaliteta i detaljno je proveren nekoliko puta zarad faličnih piksela. Usled tehnoloških karakteristika procesa proizvodnje, nije moguće eliminisati postojanje malog broja faličnih tačaka na ekranu (čak i sa maksimalnom brigom tokom proizvodnje). Ovi falični pikseli se ne smatraju greškom u smislu uslova garancije, ako njihov broj nije veći od granica definisanih putem DIN normativa.
- Proizvođač ne može da garantuje, ili da odgovara, za probleme u vezi sa korisničkom uslugom koja je povezana sa sadržajem ili uslugama treće

stranke. Bila kakva pitanja, komentari ili upiti u vezi usluga povezanih sa sadržajem ili uslugom trećih stranaka treba uputiti direktno ponuđaču primjenjive sadržaje ili usluge.

- Postoji nekoliko razloga zašto ne možete da pristupite sadržaju ili uslugama sa uređaja a koje nisu u vezi sa samim uređajem, uključujući, ali ne ograničavajući se na, nedostatak napajanja, vezu sa internetom, ili nemogućnost pravilne konfiguracije vašeg uređaja. Universal Media Corporation, njegovi direktori, službenici, zaposleni, agenti, ugovarači i pridružena lica neće odgovarati vama ili trećim strankama u vezi sa takvim nedostacima ili kratkim spojevima pri održavanju, bez obzira na uzrok ili na to da li je ili nije mogao da se spreči.
- Svi sadržaji treće stranke ili usluge dostupne putem ovog uređaja su vam ponuđene po osnovi „tako je kako je” i „kako je dostupno” a Universal Media Corporation i njihove podružnice ne garantuju niti vam predstavljaju bilo šta, ili direktno ili indirektno, uključujući, bez ograničenja, bilo kakve garancije prodaje, nekršenja, dostupnosti za određeni cilj ili bilo kakve garancije za odgovaranje, dostupnost, tačnost, kompletnost, bezbednost, naziv, korišćenje, nedostatak nemarnosti ili nedostatak greške ili neprekidno rukovanje ili korišćenje sadržaja ili usluga koje su vam ponuđene ili da će sadržaj ili usluge ispuniti vaše zahteve ili očekivanja.
- „Universal Media Corporation” nije agent i ne preuzima nikakvu odgovornost za akte ili nedostatke sadržine trećih stranaka ili ponuđača usluge, niti bilo kakvog aspekta sadržaja ili usluge u vezi sa takvim ponuđačima trećih stranaka.
- Ni u kom slučaju neće „Universal Media Corporation” i/ili njene podružnice odgovarati vama ili bilo kojoj trećoj stranki za bilo koje direktne, indirektno, specijalne, slučajne, kaznene, značajne ili druge štete, bez obzira da li je teorija o odgovornosti osnovana na ugovoru, deliktu, nemarnosti, nepoštovanju garancije, ozbiljne odgovornosti ili nečeg drugog i da li su ili nisu Universal Media Corporation i/ili njene podružnice savetovane o mogućnošću takvih šteta.

### Važne informacije u vezi sa korišćenjem video igrice, računara, natpisa i drugih fiksiranih prikaza slika.

- Produženo korišćenje programskog materijala fiksiranih slika može da izazove trajnu „sliku senke” na LCD ekranu (ovo se ponekad nepravilno zove „pregorevanje ekrana”). Ova slika senke je zatim trajno vidljiva na ekranu u pozadini. To je nepopravljiva šteta. Možete da izbegnete takvu štetu sledeći instrukcije ispod:
- Smanjite podešavanje osvetljenja/kontrasta na nivo minimalnog pregleda.
- Ne prikazujte fiksiranu sliku duži vremenski period. Izbegnite prikazivanje:
  - » Vremena i grafikona teleteksta,
  - » TV/DVD menija, npr. DVD sadržaj,
  - » U režimu „Pauza” (pritisnite): Ne koristite ovaj režim duži vremenski period, npr. dok gledate DVD ili video.
  - » Isključite uređaj ako ga ne koristite.

### Baterije

- Obratite pažnju na pravilan polaritet kada ubacujete baterije.
- Ne izlažite baterije visokim temperaturama i ne postavljajte ih na lokacije gde temperatura može brzo da poraste, npr. blizu vatre ili na direktnu sunčevu svetlost.
- Ne izlažite baterije preteranoj zračenoj toploti, ne bacajte ih u vatru, ne rastavljajte ih i ne pokušavajte da napunite nepunjive baterije. Mogu da procure ili da eksplodiraju.
  - » Nikada ne koristite zajedno različite baterije niti mešajte nove i stare.
  - » Uklonite baterije na ekološki način.
  - » Većina EU zemalja reguliše uklanjanje baterija zakonom.



### Uklanjanje

- Ne uklanjajte ovaj televizor kao nesortirani opštinski otpad. Vratite ga na određenu tačku prikupljanja za recikliranje WEEE. Kada to uradite, pomoć ćete oćuvanju resursa i zaštititi okolinu. Obratite se vašem prodavcu ili lokalnoj službi za više informacija.



### CE izjava:

- Ovim Universal Media Corporation s.r.o. izjavljuje da ovaj LED TV poštuje sve bitne zahteve i druge važne odredbe R i TTE direktive 1999/5/EC. <http://www.sharp.eu/av/documents-of-conformity>.

### Zaštitni znaci

- Nazivi HDMI i HDMI High-Definition Multimedia Interface i HDMI logo su zaštitni znaci ili registrovani zaštitni znaci HDMI Licensing, LLC u Sjedinjenim Američkim Državama i drugim zemljama.

- „HD TV” logo je zaštitni znak DIGITALEUROPE.

- „HD TV 1080p” logo je zaštitni znak DIGITALEUROPE.

- DVB logo je registrovani zaštitni znak Digital Video Broadcasting - DVB - projekta.

- Proizvedeno pod licencom Dolby Laboratories. Dolby, Dolby Audio i dupli-D simbol su zaštitni znaci Dolby Laboratories.

- Za DTS patente, pogledajte <http://patents.dts.com>. Proizvedeno pod licencom DTS Licensing Limited. DTS, simbol i DTS i simbol zajedno su registrovani zaštitni znaci, DTS TruSurround i DTS 2.0+Digital Out su zaštitni znaci DTS, Inc. © DTS, Inc. Sva prava zadržana.

## Šta se nalazi u kutiji

### Dostava ovog televizora uključuje sledeće delove:

• 1x televizor	• 1x RF kabl
• 1x daljinski upravljač	• 1x paket za instalaciju stalka televizora
• 2x AAA baterije	• 1x korisničko uputstvo
• 1x Mini kompozitni kabl adaptera	• 1x Mini komponentni kabl adaptera

## Pričvršćivanje stalka

Molimo vas da sledite instrukcije na poslednjoj strani ovog korisničkog uputstva.

## Pokretanje - početno podešavanje

- Koristeći dostavljen RF kabl, povežite televizor sa zidnom utičnicom antene televizora. Povežite kabl za napajanje sa električnim izlazom.
- Stavite baterije u daljinski upravljač i pritisnuti dugne za paljenje kako bi uključili TV.
- Sada ćete biti pozdravljeni sa ekranom **Prva instalacija**. Ako se ne pojavi, molimo vas da na daljinskom upravljaču pritisnete [MENU] zatim 8-8-8 i meni će se pojaviti. Ako želite da promenite bilo šta od podrazumevanih podešavanja, koristite dugmad **▲/▼/◀/▶** za pomeranje. Da biste izašli iz ovog menija u bilo kom trenutku, pritisnite dugme [EXIT].
- Molimo vas da postavite željena podešavanja na ekranu **PRVA INSTALACIJA**.

**DVB antena** - Možete da izaberete između zemaljskog (DVB-T), kablovskog (DVB-C) ili satelitskog (DVB-S)\*.

**Jezik** - Podesite jezik menija televizora.

**Zemlja** - Podesite željenu zemlju.

**Režim biranja** - Birajte da li želite da se povežete samo sa digitalnim (DTV), analognim (ATV) ili i digitalnim i analognim (DTV + ATV)

**Okolina** - Izaberite lokaciju televizora. Za korišćenje kod kuće, molimo vas da izaberete Režim kod kuće. Za režim pokazivanja kupovine, podesite Režim čuvanja.

**LCN** - Podesite LCN na UKLJUČENO ako želite da postavite kanale po sklonosti snabdevača (važi samo za DVB-T i DVB-C kanale).

- Pritisnite dugme [OK] da biste započeli proces biranja.**

- Unapred podešeni opcioni kanal DVB-C:**

Ostavite sva podešavanja prilagodavanja kao što su preporučena. Ako DVB-C kanali nisu nađeni, obratite se vašem mrežnom snabdevaču za pravilnu „Identifikaciju mreže“. Zatim izvršite novo pretraživanje. Pritisnite [MENU], izaberite „Identifikacija mreže“ i unesite identifikaciju mreže.

- Unapred podešeni opcioni kanal DVB-S2\*:**

Izaberite „Satelit“ u meniju „DVB antena“ za unapred podešeni opcioni kanal. Ovde možete da izaberete između različitih satelita. Kada se izbor završi, lista kanala određenog satelita će biti dostupna za uvoz na vaš televizijski sistem.

**Potvrdite sa dugmetom [OK] na daljinskom upravljaču, da biste započeli skeniranje.**

**SAVET:** Ako vam nedostaju kanali, razlog za ovo je verovatno jačina signala, treba da razmislite o povezivanju pojačivača signala i ponovnom naštivanju televizora.

\* - Dostupno samo za televizore sa DVB-S biranjem

## Daljinski upravljač

- STANDBY** – Uključite televizor kada ste u pripravnosti ili obrnuto.
- MUTE** – Smanjite zvuk ili obrnuto.
- DTV** – Predite na digitalni televizijski izvor.
- RADIO** – Predite na digitalni i menjajte između televizije i radija u Digitalnom režimu.
- USB** – Predite na USB izvor.
- DVD** – DVD<sup>2</sup> – Prebacite se na DVD režim
- 0 – 9** – da biste direktno izabrali televizijski kanal.
- TV GUIDE** – Otvara televizijski vodič za 7 dana (Digitalni režim).
- ↺** – Da bi se vratilo na prethodno pregledani kanal.
- VOL ▲/▼** – Da poveća / smanji nivo zvuka.
- S.MODE** – Prolazi kroz opcije režima zvuka.
- P.MODE** – Prolazi kroz opcije režima slike.
- FAV** – Da prikaže meni omiljenog.
- CH ▲/▼** – Da poveća ili smanji kanal koji se gleda.
- (▲/▼/◀/▶/OK)** – Dopusća vam da upravljate menijima na ekranu i da prilagodite podešavanja sistema po svom nahodjenju.
- MENU** – Za prikaz OSD menija.
- EXIT** – Za izlaz iz svih menija.
- SOURCE** – Za prikaz ulaza/izvora menija.
- INFO** – Pritisnite jednom za sadašnje/sledeće informacije kanala. Pritisnite dvaput za programske informacije o trenutnom programu.
- ASPECT** – Za prebacivanje ekrana između različitih formata slike.
- SLEEP** – Neprekidno pritisnete da biste prošli kroz opcije spavanja.
- AUDIO** – Da biste promenili zvuk jezika (ako je dostupno).
- SUBTITLE** – Da biste prebacili dijalog sa dna ekrana (uključeno/isključeno).
- TEXT** – Režim teleteksta - Da biste ušli u teletekst
- TEXT HOLD** – Režim teleteksta - Držite trenutnu prikazanu stranicu
- TEKST/ DVD ZUM<sup>2</sup>** – DVD režim - Teletekst režim - Za zumiranje
- DISPLAY** – Za isključivanje ekrana kada slušate radio
- Rec1/ DVD MENI<sup>2</sup>** – PVR snimanje / DVD režim - Za prikazivanje DVD disk menija
- Rec List/ DVD PODEŠAVANJE<sup>2</sup>** – Otvara listu snimanja. / DVD režim - Za prikazivanje DVD menija podešavanja
- ⏮** – Za ponovno pokretanje trenutnog poglavlja
- ⏪** – Za pokretanje unapred na sledeće poglavlje
- /▲** – Za zaustavljanje reprodukcije / ZA IZBACIVANJE diska pritisnite/držite dugme 4 sekunde.
- ⏩** – Za reprodukciju u režimu brzog premotavanja unazad.
- ⏭** – Za reprodukciju u režimu brzog premotavanja unapred.
- ⏸** – Za reprodukciju/pauzu
- DUGMAD ZA BOJU** – Dodatni teletekst i OSD funkcije
- IC1<sup>2</sup>** - DVD režim - Otići do određenog odeljka
- A-B<sup>2</sup>** - DVD režim - Pritisnite jednom da biste podesili tačku, pritisnite drugi put da biste se vratili na tačku
- UGAO<sup>2</sup>** - DVD režim - Izaberite različiti ugao DVD-a (ako je dostupno)
- PNONIVITE<sup>2</sup>** - DVD režim<sup>2</sup> - USB režim - Za ponavljanje reprodukcije

<sup>1</sup> - dostupno samo sa PVR funkcijom

<sup>2</sup> - dostupno samo za televizore sa DVD reprodukcijom

## Dugmad za televizor

**Vol+** Pojačana jačina i desni meni

**Vol-** Smanjena jačina i levi meni

**CH+** Program/kanal gore i meni gore

**CH-** Program/kanal dole i meni dole

**MENU** Prikazuje meni/OSD

**SOURCE** Prikazuje ulaz izvora menija

**STANDBY** Pripravnost napajanja je uključena/isključena

**EJECT\*** za izbacivanje diska

**PLAY/** za reprodukciju/pauzu

**PAUSE\***

\* - *Samo za modele sa DVD reprodukcijom*

## Biranje ulaza/izvora režima

Za prebacivanje između različitih ulaza/povezivanja.

### a. Korišćenje dugmadi na daljinskom upravljaču:



1. Pritisnite [SOURCE/ AV] - Meni izvora će se pojaviti.
2. Pritisnite [▼] ili [▲] da biste izabrali ulaz koji vam je potreban.
3. Pritisnite [OK].

### b. Korišćenje dugmadi na televizoru:

1. Pritisnite [SOURCE].
2. Povucite gore / dole koristeći dugmad K+/ K- za ulaz/izvor koji vam je potreban.
3. Pritisnite Jač+ da biste promenili ulaz/izvor onoga kojeg ste izabrali.

## Povezivanje

Molimo vas da pogledate tabelu za tipove povezivanja za različite modele dostupne na strani 94.

	<b>USB</b> USB-ulaz 1
	<b>HDMI 1, 2 ulaz</b> HDMI-ulaz 1, 2
	<b>Mini AV</b> Video ulaz i komponenta / Ulaz video zvuka
	<b>Mini YPbPr</b> Mini komponenta HD ulaz
	<b>SCART</b> SCART-ulaz
	<b>CI kartica UNUTRA</b> CI ulaz
	<b>RF Unutra</b> RF / Ulaz televizijske antene
	<b>Sat Ulaz*</b> Satelitski ulaz
	<b>Izlaz digitalnog optičkog zvuka</b> Digitalni optički izlaz
	<b>SLUŠALICE</b> 3,5 mm izlaz slušalica

\* - *Samo na podržanim uređajima*

## Navigacija menija televizora

Da biste pristupili ovom meniju, pritisnite dugme [MENU] na daljinskom upravljaču. Da biste ušli u meni pritisnite [OK]. Ako želite da napravite promene na bilo koja podrazumevana podešavanja, koristite dugmad (▲/▼/◀/▶) za prevlačenje. Da biste potvrdili bilo koja podešavanja pritisnite dugme [OK]. Da biste izašli iz ovog menija u bilo kom trenutku, pritisnite dugme [EXIT].

## Kanal

**Automatsko biranje** - Dopušta vam da ponovo izaberete sve digitalne kanale za televiziju, stanice digitalnog radija i analogne kanale.

**Analogno manuelno biranje** - Dopušta vam da manuelno izaberete svoj analogni signal.

**Digitalno manuelno biranje** - Dopušta vam da manuelno izaberete svoj digitalni signal.

**Uređivanje kanala** - Dopušta vam da izbrisete, preskočite i dodate omiljene kanale.

- **Crveno dugme** - izbrisete izabrani kanal.
- **Zeleno dugme** - promenite izabrani kanal
- **Žuto dugme** - Pomerite izabrani kanal. Pređite kursorom do kanala, koji želite da pomerite na različitu poziciju, zatim pritisnite ŽUTO dugme. Sada pomerite izabrani kanal sa strelicom na GORE/DOLE na željenu poziciju i pritisnite ŽUTO dugme ponovo da biste potvrdili njegovu novu poziciju na listi kanala.
- **Plavo dugme** - Preskočite izabrani kanal. Kanali izabrani za Preskoči se neće pojaviti dok se pritikaju CH+ ili CH- dugmad.

**Lista rasporeda** - Navodi vaše podsetnike za programe.

**Informacija o signalu** - Informacija o DVB signalu.

**CI informacija** - Plati pa gledaj usluge zahtevaju da „pametna kartica“ bude ubačena u televizor. Ako se pretplatite na uslugu plati pa gledaj snabdevač će vam dati „CAM“ i „pametnu karticu“. CAM može da se ubaci u ULAZ ZAJEDNIČKOG INTERFEJSA (CI kartica ubačena).

**Podešavanje satelitske antene\*** - Ovaj meni je dostupan samo u DVB-S2 režimu. Možete da izaberete tip satelita, vaš predajnik i tip vašeg LNB-a, itd.

\* - *Samo za modele sa DVB-S štiterom*

## Slika

**Režim slike** - Izaberite od sledećih unapred postavljenih.

- **Standardni** - Podrazumevana podešavanja
- **Dinamični** - Preporučena podešavanja za slike koje se brzo kreću
- **Blag** - Podesite da bude svetlije u boji i manje osvetljeno
- **Lično** - Dopušta vam da manuelno promenite sva podešavanja
- **Eco** - Trošite 15% manje energije.

**Kontrast** - Prebacite balans između crnog i belog.

**Osvetljenost** - Povećajte ili smanjite osvetljenost slike.

**Boja** - Povećava boju od crne i bele.

**Nijansa** - Dopušta vam da povećate ili smanjite nivo nijanse u okviru slike (samo za NTSC signal).

**Oštrina** - Povećava ili smanjuje oštrinu slike.

**Temperatura boje** - Birajte od sledećih unapred postavljenih.

- **Normalna** - Podrazumevana podešavanja
- **Topla** - Povećava crvenu u okviru slike
- **Hladna** - Povećava plavu u okviru slike

**Odnos ekrana** - Format slike se razlikuje u zavisnosti od kanala/emitoranja.

Postoji više različitih opcija koje najviše odgovaraju vašim potrebama.

- **Automatski** - Automatski prikazuje najbolji format slike. Tako je slika u pravilnom položaju. Može da ima crne linije na vrhu/dnu i/ili sa strane.
- **4:3** - Prikazuje 4:3 sliku u njenoj originalnoj veličini. Trake sa strane se prikazuju kako bi ispunile 16:9 ekran.
- **16:9** - Ispunjava ekran sa redovnim 16:9 signalom.

- **Zum 1/2** - Slika je u pravilnoj proporciji ali je zumirana da bi ispunila ekran.
- **Tačka po tačka (HDMI)** - Prikazuje sliku u njenoj originalnoj rezoluciji bez bilo kakve promene.
- **Smanjenje šuma** - Filteri smanjuju šum (interferenciju) slike.

## Zvuk

**Režim zvuka** - Birajte od unapred podešenih

- **Standardni** - Podrazumevana podešavanja
- **Muzika** - Ističe muziku nad glasovima
- **Film** - Nudi zvuk uživo i puni zvuk za filmove
- **Lično** - Bira vaša lična zvučna podešavanja
- **Sport** - Ističe zvuk za sport

**NAPOMENA:** Nivoi *soprano* i *bas* mogu samo da se prilagode kada je „Lični“ režim zvuka izabran.

**Soprano** - Za prilagođavanje nivoa visoke frekvencije u okviru zvuka.

**Bas** - Za prilagođavanje nivoa niske frekvencije u okviru zvuka.

**Balans** - Za premeštanje zvuka između levog i desnog zvučnika.

**Automatski nivo jačine (AVL)** - Kada je „uključeno“ izabrano,

jačina će ostati pri stalnom nivou bez obzira na ulaz/izvor.

**DTS TruSurround** - Dopušta vam da UKLUJUČITE

ili ISKLJUČITE efekte zvuka okoline.

**Digitalni izlaz** - Ovo je digitalni izlaz za zvuk. Izaberite od sledećih opcija:

- **Isključeno** - Isključeno
- **Automatski** - Automatski bira najbolja podešavanja
- **PCM** - Izaberite ovu opciju ako se povezujete sa Stereo Hi-fi putem digitalis kabela (modulacija pulsa koda (PCM) je digitalno prikazivanje analognog signala)

**Opis zvuka** - Dodatni zvučnici za koje imaju oštećen vid.

Dostupno samo na izabranim DTV programima.

**AD jačina** - za prilagođavanje opisa zvuka

**Kašnjenje zvuka (ms)** - Omogućava korisniku da prilagodi zvučna podešavanja da bi sinhronizovao sliku i zvuk za zvučnike televizora.

**SPDIF kašnjenje (ms)** - Omogućava korisniku da prilagodi zvučna podešavanja da bi sinhronizovao sliku i zvuk za spoljašnje

zvučnike koji su povezani putem digitalnog zvučnog izlaza.

**AudioPloča** - dopušta vam da birate različiti audio/jezik za Digital TV ili medije.

## Vreme

**Vreme** - Podesite datum i vreme. Datum i vreme su automatski podešeni u DVB režimu.

**Vreme isključenja** - Dopušta vam da podesite određeno vreme kada će se vaš televizor isključiti.

**Vreme uključivanja** - Dopušta vam da podesite određeno vreme kada će se vaš televizor uključiti, kanal koji će zatim prikazati, izvor na kojem će biti i takođe i jačinu. Ova funkcija može da se podesi da se ponavlja svakoga dana ili određenog dana.

**Vremenska zona** - Promenite svoju trenutnu vremensku zonu.

**Brojač spavanja** - Dopušta vam da podesite brojač spavanja tako da se televizor automatski isključiti nakon određenog postavljenog vremena.

**Automatska pripravnost** - Prilagođavanje za automatsku pripravnost u pokazivačima u časovima: isključeno -> 3 h -> 4 h -> 5 h.

**OSD brojač** - Dopušta vam da prilagodite koliko vremena će Meni uključeno ekrana ostati na ekranu pre nego što nestane.

## Zaključavanje

**Sistemska zaključavanje** - Dozvoljava vam da zaključate ili otključate meni. Od vas će se tražiti da unesete lozinku od 4 broja. Koristite

◀ dugme da odustanete od unosa lozinke. Koristite ▶ dugme da biste obrisali unos. Podrazumevana lozinka je 0000.

**Podešavanje lozinke** - Promenite podrazumevanu lozinku.

**Zaključavanje kanala** - Zaključajte određene televizijske kanale.

**Roditeljski nadzor** - Zaključajte televizijske kanale bazirano na ograničenju godina.

**Zaključavanje dugmadi** - Zaključajte televizijsku dugmad.

- **Isključeno** - Sva televizijska dugmad su otključana
- **Svi** - Sva televizijska dugmad su zaključana

## Podešavanja

**Jeziik** - Dopušta vam da promenite jezik menija.

**Jeziik zvuka** - Dopušta vam da promenite jezik zvuka na izabranim DVB kanalima.

**Jeziik titlova** - Dopušta vam da promenite jezik titlova na izabranim DVB kanalima.

**Oštećenje sluha** - Ako signal nudi podršku za osobe sa oštećenim sluhom, titlovi mogu da se reprodukuju pritiskanjem „Titlovi“. Ako podesite UKLUČENO za oštećenje sluha i uključite kanal koji podržava titlove za oštećene sa sluhom oni će biti automatski aktivirani.

**LED status** - Dopušta da korisnik UKLUČI ili ISKLJUČI lampicu napajanja LED indikatora kada se rukuje televizorom. (Kada je ova opcija podešena na ISKLJUČENO lampica napajanja LED indikatora će bleštati kada se daljinski upravljač koristi).

**Plav ekran** - Menja pozadinu kada nema ulaza od transparentne do plave pozadine (Dostupno samo na nekim izvorima).

**PVR sistem datoteke** - PVR opcije snimanja

– **Izaberite disk** - Izaberite USB ulaz i podela diska

– **Veličina menjanja vremena** - Podesite veličinu menjanja vremena bafera.

– **Format** - Možete da formatirate povezani USB uređaj za čuvanje na FAT 32 sistem datoteke.

**UPOZORENJE: SVI PODACI NA USB UREDAJU ĆE SE IZBRISATI**

– **Brzina** - Testira brzinu narezivanja povezanog USB uređaja za čuvanje.

**Prva instalacija** - Započinje prvu instalaciju.

**Ponovno podešavanje televizora** - Ovo ponovo podešava menije na fabrička podešavanja.

**Ažuriranje softvera (USB)** - Sa vremena na vreme možda ćemo objaviti novi firmver da bi se poboljšalo rukovanje televizorom (dostupno za preuzimanje). Ovaj meni vam dopušta da instalirate novi softver/firmver na televizor. Više detalja o tome kako ovo uraditi će biti objavljeni sa firmverom. Obratite se liniji za pomoć ili pogledajte 'www.sharp.eu/av' lokaciju na mreži.

**UPOZORENJE:** Ne isključite napajanje TV-a dok se ažuriranje ne završi!

**HDMI CEC\*** - Dopušta vam da rukujete uređajem povezanim putem HDMI sa daljinskim upravljačem za televizor.

– **Automatska pripravnost** - Automatski uključite/ isključite povezane uređaje putem HDMI CEC

– **Lista uređaja** - Dopušta vam da pristupite meniju uređaja i da rukujete menijem koristeći daljinski upravljač televizora.

– **HDMI ARC** - Šalje zvučni signal sa zemaljskog/satelitskog emitovanja putem HDMI na AV prijemnik bez korišćenja bilo kakvih dodatnih kablova za zvuk, ova funkcija je dostupna samo na HDMI 1 izlazu.

**Informacija o verziji** - prikazuje verziju televizijskog softvera

**Režim čuvanja\*\*** - režim demonstracije prodavnice prebacivanjem UKLUČENO/ISKLJUČENO

\* - **HDMI CEC mora biti podržano povezanim uređajem.**

\*\* - **dostupno samo ako je režim čuvanja izabran u toku prve instalacije**



## Televizijski vodič za 7 dana

Televizijski vodič je dostupan u režimu Digitalna televizija. On nudi informacije o predstojećim programima (tamo gde je podržan od strane digitalnog kanala). Možete da pregledate početak i kraj svih programa i na svim kanalima za sledećih 7 dana i da podesite podsetnike.

1. Pritisnite [TV GUIDE]. Pojaviće se sledeći televizijski vodič za

2. 7 dana. Krećite se kroz meni koristeći ▲/▼/◀/▶.

### Sada možete:

Da snimate izabrani televizijski kanal i televizijski program pritiskajući CRVENO dugme.\*

Podesite podsetnik pritiskajući ZELENO.

Pogledajte prethodni dan pritiskajući ŽUTO.

Pogledajte sledeći dan pritiskajući PLAVO. [INFO] prikazuje detaljne informacije o izabranom mestu

3. Pritisnite [EXIT] da biste izašli iz televizijskog vodiča za 7 dana.

\* - **samo za modele sa funkcijom snimanja**

## USB režim / Reprodukција medija

USB režim nudi reprodukciju različitih tipova sadržaja koje ste sačuvali na vašoj USB memoriji. Prelaskom na USB izvor, ekran menija USB režima će se pojaviti. Sadržaj će biti podeljen na Fotografije, Muzika, Film i Tekst baziranim na tipu datoteke.

1. Možete da se krećete kroz menije koristeći ▲/▼/◀/▶ dugmad.

Da biste potvrdili stavku koju želite da reprodukujete/pregledate pritisnite [OK] dugme.

2. Izaberite disk koji vam je potreban. (Ako vaš disk ima samo 1 podelu videćete samo 1 stavku).

3. Sada možete da pristupite stavki. Pritisnite OK da biste pregledali.

4. Dok pregledate možete da kontrolišete režime reprodukcije stavke koristeći dugmad daljinskog upravljača ili pokretajući meni reprodukcije navigacije i birajući dugmad ▲/▼/◀/▶ na ekranu i [OK]

**NAPOMENA:** USB produžni kablovi se ne preporučuju jer mogu da izazovu smanjivanje kvaliteta slike/zvuka i zaustavljanje u toku reprodukcije USB sadržaja.

## USB snimanje - Digitalni režim\*

USB mogućnost snimanja je ugrađena u ovaj televizor. Ova funkcija je dostupna u Digitalnom režimu kada se koristi zajedno sa kompatibilnim USB uređajem ili USB hard diskom. Koristi od ovoga su sledeće:

- Pauzirajte televizor uživo a zatim reprodukujete, premotajte unapred i unazad (u zavisnosti od televizora uživo).
- Snimanje jednim dugmetom, ako odlučite da želite da snimate trenutni program.

• Lako programirano snimanje sa vodičem televizora za 7 dana  
Usled prirode ovog proizvoda, neophodno je koristiti USB memoriju velike brzine (jer televizor čita i upisuje memoriju u isto vreme, neki USB uređaji možda neće odgovarati).

Minimalne specifikacije - USB memorija

– Brzina čitanja - 20 MB/s (mega bajta po sekundi)

– Brzina upisivanja - 6 MB/s (mega bajta po sekundi)

### Pauzirajte televiziju uživo (promena vremena)\*

Pauziranje televizije uživo je jako jednostavno.

- Pritisnite dugme reprodukcija/pauza i televizor će pauzirati a sadržaj uživo će se snimiti. Da biste nastavili gledanje pritisnite ponovo reprodukciju/pauzu.
- Pritisnite premotavanje unapred da biste otišli unapred u snimanju (npr. da biste preskočili reklame).

- Pritisnite brzo premotavanje unazad da biste se vratili na snimanje (npr. ako ste prebrzo premotali unapred).

**SAVET:** Kada prebacite televizor na pripravnost ili promenite kanal, memorija Promene vremena će se obrisati. Da biste ponovo pokrenuli promenu vremena morate da pritisnete dugme reprodukcija/pauza.

### Snimanje jednim dugmetom

U bilo kom trenutku možete da odlučite da snimate trenutni kanal koji gledate. Da biste ovo uradili treba da pritisnete dugme [SNIM].

**SAVET:** Ovaj televizor sadrži jedan televizijski štimer, zato može da snimi samo kanal koji gledate ili da snimi jedan kanal dok je televizor u režimu pripravnosti.

**NAPOMENA:** Funkcija USB snimanja je dostupna samo u režimu Digitalnog televizora. Usled zakona o autorskim pravima i ilegalnog kopiranja/snimanja, nije moguće snimiti na/sa bilo kojih drugih izvora ulaza/izlaza.

\* - **samo za uređaje sa ugrađenom PVR funkcijom**

## DVD Meni\*

Da biste pristupili meniju, pritisnite dugme [D. MENI] na daljinskom upravljaču. Ako želite da izmenite bilo šta u podrazumevanim podešavanjima, koristite (▲/▼/◀/▶) dugmad. Da biste potvrdili bilo koja podešavanja pritisnite dugme [OK]. Da biste u bilo kom trenutku izašli iz ovog menija, pritisnite dugme [IZLAZ].

### Opšta stranica za podešavanje

**Televizijski prikaz** - Izaberite iz sledećih opcija 4:3

**PanScan** - PS tradicionalni format slike

**4:3 LetterBox** - LB tradicionalna slika koja se podesila za široki ekran

**Široko** - Format slike širokog ekrana

**OSD jezik** - Izaberite željeni jezik

### Stranica za podešavanje zvuka

**Podešavanje zvučnika** - Izaberite iz sledećih opcija

**LT/RT** - Podesite LT/RT zvuk

**Stereo** - Podesite stereo zvuk

### Dolby digitalna stranica

Dualni mono

**Stereo** - Pušta 2 kanala zvuka i levo i desno

**Mono L** - Pušta zvuk na levoj strani

**Mono D** - Pušta zvuk na desnoj strani

**Miks mono** - Pušta jedan kanal zvuka ali miksuje između desnog i levog

**Dinamički opseg** - Ovo je razlika između najtiših i najglasnijih

zvukova. Ovo podešavanje radi samo sa DVD diskovima koji su snimljeni u Dolby digitalnom okruženju.

### Stranica preferansi

**Tip televizora** - Izaberite iz sledećih opcija

**NTSC** - Obično se koristi za diskove iz Severne Amerike, Japana itd

**PAL** - Standard za diskove iz Velike Britanije/

Evrope, većeg dela Azije, Australije itd

**Multi** - Za NTSC i PAL

**Podrazumevano** - Ova opcija vam dozvoljava da ponovo podesite sva DVD podešavanja na fabrička podešavanja.

\* - **samo za uređaje sa ugrađenom DVD reprodukcijom**

## Detalji proizvoda

Zaštitni znak	SHARP					
Model	LC-22CF4011E LC-22CF4011ES LC-22CF4011EW	LC-22DF4011E LC-22DF4011ES LC-22DF4011EW	LC-22CF4012E LC-22CF4012ES LC-22CF4012EW	LC-24CH4011E LC-24CH4011ES LC-24CH4011EW	LC-24DH4011E LC-24DH4011ES LC-24DH4011EW	LC-24CH4012E LC-24CH4012ES LC-24CH4012EW
Klasa efikasnosti energije	A			A		
Vidljiva veličina ekrana (dijagonalna)	22" / 55cm			24" / 60cm		
Potrošnja napajanja u režimu	20,0 W			25,0 W		
Godišnja potrošnja energije*	30 kWh			37 kWh		
Potrošnja napajanja u pripravnosti**	<0,50 W			<0,50 W		
Potrošnja napajanja u isključenom režimu	N/A					
Rezolucija ekrana	1920 (H) x 1080 (V)			1366 (H) x 768 (V)		

\* - *Potrošnja energije XYZ kWh godišnje, bazirano na potrošnji napajanja televizora koji radi 4 sata dnevno 365 dana u godini. Prava potrošnja energije će zavisiti od toga kako se televizor koristi.*

\*\* - *kada je televizor isključen sa daljinskim upravljačem i nijedna funkcija nije aktivna*

## Kompatibilne datoteke u USB režimu

Medija	Ekst. datoteke	Kodek		Primedba
		Video	Zvuk	
Film	.mpg	MPEG-1, MPEG-2	MP3, AAC, PCM, DTS, AC3	Maks. rezolucija: 1920x1080 maksimalni protok podataka: 40 Mbps
	.avi	Xvid, MJPEG, MPEG-4 SP/ASP, H.264		Maks. rezolucija: 1920x1080 maksimalni protok podataka: 20 Mbps
	.ts	MPEG-2, H.264, H.265/HEVC		
	".mov/ .mkv"	MPEG-4 SP/ASP, H.263/H.264, H.265/HEVC		
	.dat	MPEG-1		
	.mp4	MPEG-4 SP/ASP, H.263/H.264, H.265/HEVC		
		MPEG-1, MPEG-2		
	.vob	MPEG-2	Maks. rezolucija: 720x576 maks. protok podataka: 40 Mbps	
Muzika	.mp3	-	MP3	Uzorak protoka 8K-48KHz bit protok: 32K - 320Kbps kanal: Mono/Stereo
	".m4a/ .aac"	-	AAC	Uzorak protoka 16K-48KHz bit protok: 32K ~ 442Kbps kanal: Mono/Stereo
Fotografija	".jpg/ .jpeg"	Progressive JPEG		Maks. rezolucija: 1024x768
		Baseline JPEG		Maks. rezolucija: 15360x8640
	.bmp	BMP		Maks. rezolucija: 9600x6400 dubina piksela 1/4/8/16/24/32 bpp
	.png	Non-Interlaced		Maks. rezolucija: 9600x6400
Interlaced			Maks. rezolucija: 1280x800	



## Pomembna varnostna navodila



### Pred uporabo naprave preberite ta varnostna navodila in upoštevajte sledeča opozorila:



### Za preprečevanje požara sveč in odprtega ognja ne približujte izdelku.

- Televizorje, ki so težji od 20 kg, morata dvigniti in prenašati najmanj dve osebi.
- Ta televizor ne vsebuje delov, ki jih lahko popravi uporabnik. V primeru napake stopite v stik s proizvajalcem ali pooblaščenim servisom. Stik z določenimi deli v televizorju vam lahko ogrozijo življenje. Garancija ne zajema okvar, ki so jih povzročila popravila s strani nepooblaščenih tretjih oseb.
- Ne odstranjujte zadnjega dela naprave.
- Ta naprava je zasnovana za sprejemanje in predvajanje video in zvočnih signalov. Vsak drug način uporabe je strogo prepovedan.
- Televizorja ne izpostavljajte polivanju ali škropljenju.
- Če želite izklopiti televizor iz omrežnega napajanja, odklopite el. vtič iz napajalne vtičnice.
- Če se napajalni kabel poškoduje, ga mora zamenjati proizvajalec, usposobljen serviser ali podobno usposobljena oseba, saj je le tako zagotovljena ustreza varnost.
- Idealna razdalja za gledanje televizorja je približno petkrat večja od diagonale zaslona. Odsevi drugih virov svetlobe na zaslonu lahko poslabšajo kakovost slike.
- Televizorja ne shranjujte poleg drugih naprav in delov pohištva in zagotovite zadostno prezračevanje.
- Izdelek namestitev vsaj 5 cm od stene zaradi prezračevanja.
- Zagotovite, da so prezračevalne odprtine proste in jih ne ovirajo predmeti, ko so časopisi, kuhinjske krpe, zavese ipd.
- Televizor je zasnovan za uporabo v zmernih podnebni območjih.
- Televizor je zasnovan samo za uporabo v suhih prostorih. Če televizor uporabljate zunaj, ga morate zaščititi pred vlago (dež, škropljenje vode). Nikoli ne izpostavljajte vlagi.
- Na televizor ne postavljajte predmetov, posod s tekočinami, kot so vaze ipd. Lahko se prevrnejo in ogrozijo varnost. Televizor lahko postavite samo na ravne in stabilne površine. Na ali pod televizor ne postavljajte predmetov, kot so časopisi ali odeje.
- Prepričajte se, da naprava ne stoji na napajalnih kablilih, saj jih lahko poškodujete. Mobilni telefoni in druge naprave, kot so adapterji WLAN, nadzorne kamere z brezžičnim prenosom signala ipd. lahko povzročijo elektromagnetno interferenco, zato jih ne postavljajte v bližino naprave.
- Naprave ne postavljajte v bližino grelnih enot ali na neposredno sončno svetlobo, saj to lahko negativno vpliva na njeno hlajenje. Vročina je nevarna in lahko zelo skrajša življenjsko dobo naprave. Za varno delovanje naj umazanijo z naprave odstrani za to usposobljena oseba.
- Pazite na to, da se napajalni kabel ali napajalnik ne poškodujeta. Napravo lahko povežete le s priloženim napajalnim kablom in napajalnikom.
- Nevihte so nevarne za vse električne naprave. Če v napajalne ali antenske kable udari strela, lahko poškoduje napravo, tudi če je ta izključena. Pred nevihto izklopite vse kable in priključke iz naprave.

- Za čiščenje zaslona naprave uporabljajte samo vlažno in mehko krpo. Uporabljajte samo čisto vodo in ne detergentov, v nobenem primeru topil.
- Televizor postavite blizu stene, da v primeru močnejšega stika ne more pasti.
- OPOZORILO - televizorja nikoli ne postavljajte na nestabilna mesta. Lahko namreč pade in povzroči resne poškodbe ali celo smrt. Številnim poškodbam, zlasti otrok, se je moč izogniti s preprostimi ukrepi, kot so:
  - uporaba ohišij ali stojal, ki jih priloženo proizvaja televizorja.
  - uporaba samo pohištva, ki lahko varno podpira televizor.
  - zagotovite, da televizor ne visi čez rob pohištva, ki ga podpira.
  - televizorja ne postavljajte na visoko pohištvo (npr. omare ali knjižne police) brez pritrditve tako pohištva kot televizorja na ustrežno podporo.
  - televizorja ne postavljajte na krpe ali druge materiale med pohištvom in televizorjem.
  - pođučite otroke o nevarnostih plezanja na pohištvo, da bi dosegli televizor ali njegova upravljalna mesta.
  - zagotovite, da otroci ne bodo plezali ali se obešali po televizorju.
  - če televizor prenašate, bodite prav tako pozorni in upoštevajte zgornja navodila.
- Spodnja navodila predstavljajo varnejši način namestitve televizorja, tako da ga fiksirate na steno. Tako televizor ne more pasti naprej in povzročiti poškodb in škode.
- Ta metoda je uporabna tudi, če televizor postavite na stekleno podlago in ne želite vrtati v vaše pohištvo.
- Za tovrstno namestitev boste potrebovali pritrditveni kabel.
  - A) Z enim/obema zgornjima montažnima luknjama in vijaki (priloženi v montažnih luknjah) pritrdite en konec pritrditvenega kabla na televizor.
  - B) Drug konec pritrditvenega kabla pritrdite na steno.
- Programska oprema na vašem televizorju in postavitev zaslonskega menija (OSD) se lahko brez predhodnega obvestila spremeni.

### Opozorilo:

- Na delujočo napravo nikoli ne povežute zunanjih naprav. Pri povezovanju izklopite tako televizor kot naprave, ki jih želite povezati! Televizor vključite v el. vtičnico zatem, ko povežete zunanje naprave in anteno!
- Pazite na to, da je dostop do el. vtiča televizorja vedno prost.
- Naprava ni zasnovana za uporabo v delovnem prostoru, opremljenem s monitorji.
- Sistematska uporaba slušalk pri visoki glasnosti lahko povzroči nepovratne poškodbe sluha.
- Napravo in vse komponente, vključno z baterijami, morate odstraniti v skladu z okoljevarstvenimi predpisi. Če niste prepričani, za podrobnosti o recikliranju stopite v stik z lokalnimi oblastmi.
- Pri namestitvi naprave upoštevajte, da so površine pohištva obdelane z različnimi laki, umetnimi materiali ipd. ali polirane. Kemikalije, ki jih ti izdelki vsebujejo, lahko povzročijo reakcijo s stojalom televizorja. Te lahko povzročijo, da se delci materiala prilepijo na površino pohištva, ki jih je potem težko ali nemogoče odstraniti.
- Zaslona vašega televizorja je bil izdelan v pogojih najvišje kakovosti in večkrat podrobno preverjen za odkarjene slikovne pike. Tehnološke lastnosti proizvodnega postopka onemogočajo izločitev manjšega števila odkarjenih pik na zaslonu (tudi ob najnatančnejši proizvodnji). Te slikovne pike kot okvare niso zajete v garancijskih pogojih, če njihovo število ni večje od omejitev standarda DIN.
- Proizvajalec ne more biti odgovoren za podporo strankam v zvezi s težavami vsebin ali storitev tretjih oseb. Vsa vprašanja, komentarje ali servisna povpraševanja v zvezi z vsebino ali storitvami tretjih oseb naslovite neposredno na določenega proizvajalca ali ponudnika teh vsebin ali storitev.
- Obstajajo številni razlogi, da ne morete dostopati do vsebin ali storitev z naprave, ki niso povezani s samo napravo, kot so na primer izpad energije, internetna povezava ali nepravilna nastavitve naprave. Universal Media Corporation, njegovi direktorji, vodje, zaposleni, agenti, pogodbeniki in podružnice niso odgovorne vam ali tretjim osebam v

zvezi s tovrstnimi napakami ali prekinitvami zaradi vzdrževanja, ne glede na razlog in dejstvo, da bi se bilo temu mogoče izogniti.

- Vsa tretjeosebna vsebina ali storitve, dostopne prek te naprave, vam je ponujena na osnovi "kot je" in "kot na voljo" in družba Universal Media Corporation in podružnice ne jamčijo ali kakor koli predstavljajo, bodisi izrecno ali nakazano, vključujoč brez omejitev vsa jamstva trgovstva, nekršitev, jamstva primernosti za določene namen ali jamstvo ustreznosti, dostopnosti, natančnosti, popolnosti, varnosti, naslova, uporabnosti, zapostavljanja ali brezhibnega ali neprekinjenega delovanja ali uporabe ponujenih storitev ali vsebin, oziroma da bodo storitve ali vsebine zadovoljile vašo pričakovanja ali zahteve.
- Družba 'Universal Media Corporation' ni njihov agent in ne prevzema odgovornosti niti za dejanja ali izpustitve tretjeosebni vsebin ali storitev ponudnikov niti za vsakršne oblike vsebin ali storitev v zvezi s tovrstnimi tretjeosebni ponudniki.
- V nobenem primeru družba 'Universal Media Corporation' in/ali podružnice ne bodo odgovorne vam ali tretjim osebam za vsako neposredno, posredno, posebno, naključno, kazensko, posledično ali drugo vrsto škode, če odgovornost temelji na pogodbi, sporu, malomarnosti, razveljavitvi jamstva, strogi odgovornosti ali na drugem in če je bila družba Universal Media Corporation in/ali podružnice obveščena o možnosti tovrstne škode ali ne.

### Pomembne informacije glede uporabe video iger, računalnikov, podnapisov in drugih nespremenljivih slikovnih zaslonih.

- Podaljšana uporaba nespremenljivega slikovnega programskega materiala lahko na LCD zaslonu pusti "zasenčeno sliko" (pogosto nepravilno imenovana tudi "vžgana slika"). Ta zasenčena slika je nato stalno vidna na ozadju zaslona. Tega se ne da odpraviti. Lahko pa se škodi izognete, tako da sledite spodnjim navodilom:
- Zmanjšajte nastavitve svetlosti/kontrasta na najmanjšo raven gledanja.
- Ne prikazujte nespremenljive slike daljše časovno obdobje. Ne prikazujte:
  - » časa teleteksta in tabel,
  - » menija televizorja/DVD-ja, npr. DVD vsebin,
  - » v načinu "prekinitve" (hold): Tega načina ne uporabljajte dlje časa, npr. med gledanjem DVD-ja ali videa.
  - » Če naprave ne uporabljate, jo izključite

### Baterije

- Pri vstavljanju baterij pazite na pravilno polariteto.
- Baterij ne izpostavljajte visokim temperaturam in ne postavljajte jih na mesta, kjer se temperatura lahko hitro dvigne, npr. blizu ognja ali na neposredni sončni svetlobi.
- Baterij ne izpostavljajte prekomerni vročini, ne mečite v ogenj, ne razstavljajte in ne poskušajte polniti baterij, ki niso namenjene ponovnemu polnjenju. Lahko začnejo puščati ali eksplodirajo.
  - » Nikoli ne uporabljajte skupaj različnih baterij in ne mešajte novih in starih.
  - » Baterije odložite v skladu z okoljevarstvenimi predpisi.
  - » Večina držav EU ima zakonsko urejeno odlaganje baterij.



### Odlaganje

- Ta televizor ne smete odložiti med nerazvrščene lokalne odpadke. Vrnite ga v namenske centre za recikliranje odpadnih elektronskih naprav in elektronske opreme. Tako boste pripomogli k ohranjanju virov in zaščiti okolja. Za več informacij stopite v stik s prodajalcem ali lokalnimi oblastmi.



### Izjava CE:

- Družba Universal Media Corporation s.r.o. izjavlja, da je ta LED TV skladen z osnovnimi zahtevami in drugimi relevantnimi določili direktive R&TTE 1999/5/ES. <http://www.sharp.eu/av/documents-of-conformity>.

### Blagovne znamke

- Izrazi HDMI in High-Definition Multimedia Interface in logotip HDMI so blagovne znamke ali zaščitene blagovne znamke družbe HDMI Licensing LLC v ZDA in drugih državah.
- Logotip "HD TV" je blagovna znamka družbe DIGITALEUROPE.
- Logotip "HD TV 1080p" je blagovna znamka družbe DIGITALEUROPE.
- Logotip DVB je blagovna znamka projekta Digital Video Broadcasting - DVB.
- Izdelano po licenci podjetja Dolby Laboratories. Dolby, Dolby Audio in simbol dvojnega D sta blagovni znamki podjetja Dolby Laboratories.
- Za patente DTS glejte <http://patents.dts.com>. Izdelano z licenco DTS Licensing Limited. DTS, simbol, & DTS in skupaj s simbolom so registrirane blagovne znamke, DTS TruSurround in DTS 2.0+Digital Out so blagovne znamke družbe DTS, Inc. © DTS, Inc. Vse pravice pridržane.

## Kaj je priloženo

### Dobava tega televizorja vključuje sledeče:

• 1x televizor	• 1x RF-kabel
• 1x daljinski upravljalnik	• 1x namestitveni paket stojala televizorja
• 2x AAA bateriji	• 1x uporabniški priročnik
• 1x Mini kompozitni adapterski kabel	• 1x Mini komponentni adapterski kabel

## Namestitev stojala

Sledite navodilom na zadnji strani tega uporabniškega priročnika.

## Začetek - začetna namestitvev

1. S priloženim RF-kablom povežite televizor s stensko vtičnico antene. Povežite napajalni kabel z električno vtičnico
2. Vstavite baterije v daljinski upravljalnik in pritisnite gumb pripravljenosti (Standby gumb) za pričetek delovanja.
3. Sedaj vas bo pozdravil zaslon **Prva nastavitvev**. Če se ne pojavi na daljinskem upravljalniku, pritisnite [MENU], nato 8-8-8-8 in meni se bo pojavil. Če želite spremeniti katero od privzetih nastavitvev, uporabite smerne gumbе ▲/▼/◀/▶. Za izhod iz tega menija pritisnite gumb [EXIT].

### 4. Prosimo, da nastavite zelene nastavitve na zaslonu PRVA NASTAVITEV.

**Antena DVB** - Izberete lahko med zemeljskim (DVB-T),

kabelskim (DVB-C) ali satelitskim (DVB-S)\*.

**Jezik** - nastavitve jezika menija televizorja.

**Država** - Nastavite zeleno državo.

**Način nastavljanja postaj** - Izberite, če želite nastaviti le digitalno (DTV) analogno (ATV) ali tako digitalno kot analogno (DTV+ ATV).

**Okolje** - izberite lokacijo televizorja. Za domačo uporabo izberite Domači način. Za predstavitevno uporabo v trgovinah nastavite Način prodajalne.

**LCN** - nastavite LCN na ON (vklj.), če želite razvrstiti kanale glede na nastavitve operaterja (velja samo za kanale DVB-T in DVB-C).

### 5. Pritisnite gumb [OK] za začetek nastavljanja postaj.

### 6. Opcijske prednastavitve kanalov DVB-C:

Vse privzete nastavitve obdržite kot je priporočeno.

*Če kanali DVB-C niso najdeni, stopite v stik z vašim ponudnikom omrežja za javljen "ID omrežja". Nato opravite novo iskanje. Pritisnite [MENU], izberite "ID omrežja" in vnesite ID omrežja.*

### 7. Opcijske prednastavitve kanalov DVB-S2\*:

Izberite "Sateliti" v "Antena DVB" v meniju za opsijske prednastavitve kanalov. Tu lahko izbirate med različnimi sateliti. Po končanem izboru bo za uvoz v TV-sistem na voljo seznam kanalov z natančnimi sateliti. **Potrdite z gumbom [OK] na daljinskem upravljalniku za začetek skeniranja.**

**NASVET:** Če nekatere kanale pogrešate, je najverjetneje razlog v slabem signalu. Premislite o priključitvi ojačevalca signala in ponovne nastavitve kanalov televizorja.

\* - na voljo le pri televizorjih s sprejemnikom DVB-S

## Daljinski upravljalnik

1. **⏻ STANDBY** – vklopite televizor, kadar je v stanju pripravljenosti ali obratno.
2. **🔇 MUTE** – izklopite zvok ali obratno.
3. **DTV** – preklopite na vir digitalnega televizorja.
4. **RADIO** – preklopite na digitalno in preklopite med televizorjem in radijem v digitalnem načinu.
5. **USB** – preklopite na vir USB.
6. **DVD** – DVD<sup>2</sup> – prekllop na način DVD
7. **0-9** – za neposreden izbor TV-kanala.
8. **TV GUIDE** – odpre 7-dnevni televizijski vodič (digitalni način).
9. **↺** – vrnitev na kanal, ki ste ga gledali prej.
10. **VOL ▲/▼** – povišanje/znižanje ravni glasnosti.
11. **S.MODE** – pomikanje po možnostih načina zvoka.
12. **P.MODE** – pomikanje po možnostih načina slike.
13. **FAV** – prikaz menija priljubljenih.
14. **CH ▲/▼** – pomik naprej/nazaj po kanalih, ki jih gledate.
15. **(▲/▼/◀/▶/OK)** – omogoča pomikanje po zaslonkih menijih in prilagoditev sistemskih nastavitvev po željah.
16. **MENU** – prikaz zaslonskega menija.
17. **EXIT** – izhod iz vseh menijev.
18. **SOURCE** – prikaz menija vhod/vir.
19. **INFO** – pritisnite enkrat za prikaz informacij tega/naslednjega kanala. Pritisnite dvakrat za programske informacije o trenutnem programu.
20. **ASPECT** – prekllop zaslona med različnimi slikovnimi formati.
21. **SLEEP** – pritisnite večkrat za premikanje med možnostmi spanja.
22. **AUDIO** – spreminjanje jezika zvoka (če je na voljo).
23. **SUBTITLE** – vklop/izklop dialoga na dnu zaslona.
24. **TEXT** – način teleteksta - za vstop v teletekst
25. **TEXT HOLD** – način teleteksta - zadrži trenutno prikazano stran
26. **BESEDILO/DVD ZOOM<sup>2</sup>** – način DVD - način teletekst - povečanje
27. **⏻ ZASLON** – izklop zaslona med poslušanjem radia
28. **Rec<sup>1</sup> / DVD MENU<sup>2</sup>** – snemanje PVR / način DVD - prikaz menija diska DVD
29. **Rec List<sup>1</sup> / DVD NASTAVITEV<sup>2</sup>** – odpre seznam posnetkov. / način DVD - za ogled določenega poglavja
30. **⏮** – Ponovno predvajanje trenutnega poglavja
31. **⏪** – Predvajanje naslednjega poglavja
32. **⏸ / ⏹** – zaustavitev predvajanja/disk IZVRŽETE s pritiskom/držanjem gumba 4 sekunde.
33. **⏩** – Predvajanje v načinu hitrega previjanja nazaj.
34. **⏭** – Predvajanje v načinu hitrega previjanja naprej.
35. **⏮** – Predvajanje/prekinitvev
36. **BARVNI GUMBI** – dodatne funkcije teleteksta in zaslonskega menija
- POJDI NA<sup>2</sup>** – način DVD - za ogled določenega poglavja
- A-B<sup>2</sup>** – način DVD - pritisnite enkrat za nastavitve točko, pritisnite drugič za vrnitev na točko
- KOT<sup>2</sup>** – način DVD - izberite različen kot DVD-ja (če je na voljo)
- PONOV<sup>2</sup>** – način DVD<sup>2</sup> - način USB - za ponovitev predvajanja

<sup>1</sup> - na voljo le s funkcijo PVR

<sup>2</sup> - le za televizorje s predvajalnikom DVD

## Gumbi televizorja

**Vol+** zvišanje glasnosti in meni desno

**Vol-** zmanjšanje glasnosti in meni levo

**CH+** program/kanal gor in meni gor

**CH-** program/kanal dol in meni dol

**MENU** prikaz menija/zaslonskega menija

**SOURCE** prikaz menija vhodnega vira

**STANDBY** vklop/izklop stanja pripravljenosti

**EJECT\*** disk izvržete

**PLAY/** predvajanje/prekinitve

**PAUSE\***

\* - *le za naprave s predvajalnikom DVD*

## Izbiranje načina vhoda/vira

Za preklop med različnimi vhodi/priključki.

**a. Z gumbi na daljinskem upravljalniku:**

1. Pritisnite [SOURCE/ AV] - prikazan bo meni vira.
2. Pritisnite [▼] or [▲] za izbiro zelenega vhoda.
3. Pritisnite [OK].

**b. Uporaba gumbov na televizorju:**

1. Pritisnite [SOURCE].
2. Pomaknite se gor/dol z gumbi CH+/ CH- na zeleni vhod/vir.
3. Pritisnite Vol+ za spremembo vhoda/vira na zelenega.

## Priključki

Za vrste priključkov za različne modele glejte tabelo na strani 94.



**USB**  
Vhod USB 1



**HDMI 1, 2 in**  
Vhod HDMI 1, 2



**Mini AV**  
Video vhod in komponentni/video avdio vhod



**Mini YPbPr**  
Mini komponentni HD-vhod



**SCART**  
Vhod SCART



**CI kartica, vhod**  
Vhod CI



**RF In**  
RF/vhod za televizijsko anteno



**Sat In\***  
Satelitski vhod



**Digitalni optični avdio izhod**  
Digitalni optični izhod



**SLUŠALKE**  
3,5 mm izhod za slušalke

\* - *le na podprtih napravah*

## Navigacija po TV-menijih

Za dostop do tega menija pritisnite gumb [MENU] na daljinskem upravljalniku. Če želite vstopiti v meni, pritisnite [OK]. Če želite spremeniti katero od privzetih nastavitev, uporabite smerne gumbе ▲/▼/◀/▶. Za potrditev nastavitve pritisnite gumb [OK]. Za izhod iz tega menija pritisnite gumb [EXIT].

## Kanal

**Samodejno nastavljanje** - omogoča ponovno nastavljanje televizije za vse digitalne kanale, digitalne radijske postaje in analogne kanale.

**Ročno analogno nastavljanje** - omogoča ročno nastavljanje analognega signala.

**Ročno digitalno nastavljanje** - omogoča ročno nastavljanje digitalnega signala.

**Nastavitve programa** - lahko brišete, preskočite in dodate priljubljene kanale.

- **Rdeči gumb** - brisanje izbranega kanala.

- **Zeleni gumb** - preimenovanje izbranega kanala

- **Rumeni gumb** - premikanje izbranega kanala 5 kazalcem se pomaknite na kanal, ki ga želite premakniti na drugo mesto, nato pritisnite RUMENI gumb. Sedaj s puščicama GOR/DOL premaknite izbrani kanal na zeleno mesto in ponovno pritisnite RUMENI gumb, da potrdite novi položaj na seznamu kanalov.

- **Modri gumb** - preskočite izbrani kanal Izbrani kanali, ki jih želite preskočiti, ne bodo prikazani, ko pritisnete gumb CH+ ali CH-.

**Spored** - seznam vaših programskih opomnikov.

**Informacije o signalu** - informacije o signalu DVB.

**Informacije CI** - storitve, kjer plačate za ogled, potrebujejo "pametno kartico", ki jo vstavite v televizor. Če se naročite na tovrstno storitev, vam bo ponudnik storitve izdal "CAM" in "pametno kartico". CAM lahko nato vstavite v VRATA ZA NAVADNI VMESNIK (CI Card In).

**Nastavitev sat. krožnika\*** - ta meni je na voljo le v načinu DVB-S2.

Lahko izberete vrsto satelita, vaš transponder in vrsto LNB, ipd.

\* - *le za modele s sprejemnikom DVB-S*

## Slika

**Način slike** - izberite med sledečimi prednastavitvami

- **Standard** - privzeta nastavitve

- **Dinamično** - priporočena nastavitve za hitro gibljive slike

- **Srednje** - nastavitve z manj barvami in svetlosti

- **Uporabniško** - omogoča ročno prilagoditev vseh nastavitve

- **Eco** - porabi 15 % manj energije.

**Kontrast** - sprememba razmerja med črno in belo.

**Osvetlitev** - povečanje ali zmanjšanje svetlosti slike.

**Barva** - poveča jakost barv.

**Ton** - lahko povečate ali zmanjšate raven tona v sliki (le za signal NTSC).

**Ostrina** - poveča ali zmanjša ostrino slike.

**Barvna temperatura** - izberite med sledečimi prednastavitvami.

- **Normalno** - privzete nastavitve

- **Toplo** - poveča rdeče odtenke v sliki

- **Hladno** - poveča modre odtenke

**Razmerje širina/višina** - slikovni format je odvisen od kanala/oddaje.

Na voljo so številne možnosti za čim boljše prilagoditev vašim željam.

- **Auto** - samodejno prikaže najboljši slikovni format. Tako je slika v

pravilnem položaju. Lahko ima na vrhu/dnu ali/in na straneh črne črte.

- **4:3** - prikaže sliko 4:3 v prvotni velikosti. Stranske

črte so prikazane za zapolnitev zaslona 16:9.

- **16:9** - zapolni zaslon z običajnim signalom 16:9.

- **Zoom 1/2** - slika je v pravilnem razmerju, vendar

je povečana, da zapolni zaslon.

– **Pika za piko (HDMI)** - prikaže sliko v izvorni ločljivosti brez sprememb.  
**Zmanjševanje šuma** - filtrira in zmanjšuje šum (motnje) v sliki.

## Zvok

**Način zvoka** - izberite med sledečimi prednastavitvami

- **Standard** - privzete nastavitve
- **Glasba** - poudari glasbo pred glasovi
- **Film** - zagotavlja živ in bogat zvok za filme
- **Uporabniško** - izbere vaše osebne nastavitve zvoka
- **Šport** - poudari zvok, primeren za šport

**NASVET:** *Ravni visokih in nizkih tonov lahko prilagodite le, če je izbran način zvoka 'Uporabniško'.*

**Visoki toni** - za prilagoditev visokih frekvenc zvoka

**Nizki toni** - za prilagoditev nizkih frekvenc zvoka

**Ravnovesje** - za uravnavanje zvoka med levim in desnim zvočnikom.

**Samodejno uravnavanje glasnosti** - ko je vključeno, bo glasnost ostala nespremenjena, ne glede na vir/vhod.

**DTS TruSurround** - omogoča VKLOP ali IZKLOP učinka prostorskega zvoka.

**Digitalni izhod** - to je digitalni, avdio izhod.

Izberite med sledečimi možnostmi:

- **Izkl.** - Izključljeno.
- **Auto** - Samodejno izbere najboljše nastavitve
- **PCM** - Izberite to možnost, če povežete stereo Hi-fi prek digitalnega kabla (PCM je digitalni prikaz analognega signala)

**Avdio opis** - dodatni zvočni posnetek za ljudi s poslabšanim vidom. Na voljo le pri določenih DTV programih.

**AO glasnost** - za prilagoditev glasnosti zvočnega posnetka

**Avdio zamik (ms)** - omogoča prilagoditev nastavitve zvoka

za sinhronizacijo slike in zvoka za televizijske zvočnike

**SPDIF zamik (ms)** - omogoča prilagoditev nastavitve

zvoka za sinhronizacijo slike in zvoka za zunanje zvočnike,

povezane prek digitalnega avdio izhoda.

**AudioTrack** - omogoča izbor različnega avdija/

jezika za digitalno TV ali medije.

## Čas

**Ura** - nastavitve datuma in ure. V načinu DVB se datum in ura nastavitva samodejno.

**Čas izklopa** - omogoča nastavitve določenega časa za izklop televizorja.

**Čas vklopa** - omogoča nastavitve določenega časa za vklop televizorja, kanala, ki ga bo prikazoval, uporabljenega vira in tudi glasnosti. To funkcijo lahko nato nastavite, da se ponavlja vsak dan ali na določen dan.

**Časovni pas** - spremenite vaš trenutni časovni pas.

**Čas spanja** - omogoča nastavitve časa spanja. Televizor se po določenem času samodejno izklopi.

**Samodejno v pripravljenost** - prilagoditev samodejnega preklopa

v pripravljenost v urnih intervalih: Izkl. -> 3 h -> 4 h -> 5 h.

**OSD časomer** - prilagoditev časa prikaza zaslonskega menija na zaslonu, preden izgine.

## Zaklepanje

**Zaklepanje sistema** - omogoča zaklepanje ali odklepanje menija. Vnesti boste morali 4-mestno geslo. Uporabite gumb ◀ za izhod iz vnosa gesla. Uporabite gumb ▶, če želite počistiti. Privzeto geslo je 0000.

**Nastavi kodo** - spremenite privzeto geslo.

**Zaklepanje programa** - Zaklenite določene TV-kanale.

**Starševski nadzor** - Zaklenite TV-kanale glede na starostno omejitev.

**Zakleni tipke** - Zaklenite gumba televizorja.

- **Izkl.** - Vsi gumbi televizorja so odklenjeni
- **Polno** - Zaklenjeni so vsi gumbi televizorja

## Nastavitve

**Jezik** - tu lahko spremenite jezik menijev.

**Avdio jeziki** - tu lahko spremenite jezik zvoka izbranih kanalov DVB.

**Jezik podnapisov** - tu lahko spremenite jezik podnapisov izbranih kanalov DVB.

**Za naglušne** - če signal ponuja podporo za naglušne, lahko predvajate podnapise s pritiskom tipke "Podnapis". Če VKLJUČITE to nastavitve in preklopite na kanal s podporo za podnapise za naglušne, bodo podnapisi aktivirani samodejno.

**LED stanje** - uporabnik lahko VKLJUČI ali IZKLUČI lučko indikatorja LED stanja pri upravljanju televizorja. (Ko je ta možnost IZKLUČENA, bo lučka indikatorja LED stanja utripala pri uporabi daljinskega upravljalnika).

**Moder zaslon** - ko ni signala, spremeni ozadje med prozornim in modrim (na voljo le pri nekaterih virih).

**PVR datotečni sistem** - možnosti snemanja PVR

– **Izberi pogon** - izberite vrata USB in particijo diska

– **Velikost časovnega zamika** - nastavite velikost medpomnilnika časovnega zamika.

– **Formatiranje** - povezano pomnilniško napravo USB lahko formatirate v datotečni sistem FAT 32.

**OPOZORILO: VSI PODATKI NA POGONU USB BODO IZBRISANI**

– **Hitrost** - preskus hitrosti pisanja povezanih pomnilniških naprav USB.

**Prva nastavitve** - zažene prvo nastavitve.

**Ponastavitve televizorja** - ponastavitve menijev na tovarniške nastavitve.

**Nadgradnja softvera(USB)** - včasih lahko objavimo novo različico

vdelane programske opreme za izboljšano delovanje televizorja

(na voljo za prenos). V tem meniju lahko v televizor namestite novo programsko/vdelano programsko opremo. Več podrobnosti o postopku bo na voljo z vdelano programsko opremo. Stopite v stik s podporo za pomoč uporabnikom ali glejte spletno stran [www.sharp.eu/av/](http://www.sharp.eu/av/).

**OPOZORILO:** *Do konca nadgradnje ne smete izklopiti televizorja!*

**HDMI CEC\*** - omogoča upravljanje naprav, povezanih prek HDMI z daljinskim upravljalnikom televizorja.

– **Samodejno v pripravljenost** - samodejno vključiti/izključiti povezane naprave prek HDMI CEC

– **Seznam naprav** - dostop do menija naprav in upravljanje menija prek daljinskega upravljalnika televizorja.

– **HDMI ARC** - pošlje avdio signal z zemeljske/satelitske linije prek HDMI do sprejemnika AV brez uporabe dodatnih avdio kablov, ta funkcija je na voljo samo na izhodu HDMI 1.

**Različica** - prikaže različico programske opreme televizorja

**Način prodajalne\*\*** - VKLJUČI/IZKLUČI predstaviti način

\* - **povezana naprava mora podpirati HDMI CEC.**

\*\* - **na voljo le, če je bil način Demo izbran pri prvi nastavitvi**

## 7-dnevni TV vodič

TV vodič je na voljo v načinu digitalne TV. Ponuja informacije o prihodnjih programih (kjer to podpira digitalni kanal). Lahko si ogledate čas začetka in zaključka vseh programov in na vseh kanalih za naslednjih 7 dni in nastavite opomnike.

1. Pritisnite [TV GUIDE]. Prikazan bo TV vodič za naslednjih 7 dni.

2. Po meniju se pomikate z gumbi ▲/▼/◀/▶.

Sedaj lahko:

– Snemate izbrane TV kanale in oddaje s pritiskom RDEČEGA gumba.

– Nastavite opomnik z ZELENIM gumbom.

– Prejšnji dan si lahko ogledate z RUMENIM gumbom.

– Naslednji dan si lahko ogledate z MODRIM gumbom. [INFO] prikazuje podrobne informacije o izbranem dogodku

3. Pritisnite [EXIT] za izhod iz 7-dnevnega TV vodiča.

\* - **le pri modelih s funkcijo snemanja**



## Način USB/multimedijski predvajalnik

Način USB omogoča predvajanje različnih vrst vsebin, shranjenih na vašem pomnilniškem ključu USB. Ko preklopite na vir USB, se pojavi zaslon menija načina USB. Vsebinsa bo glede na vrsto datotek razdeljena v fotografije, glasbo, filme in besedila.

- Po menjih se lahko pomikate z gumbi ▲/▼/◀/▶. Za potrditev izbora, ki si ga želite ogledati/predvajati, pritisnite gumb [OK].
- Izberite želeni pogon. (če ima vaš pogon samo 1 particijo, boste videli samo 1 element).
- Sedaj lahko dostopate do vsebine. Pritisnite OK za ogled.
- Med ogledom lahko upravljate načine predvajanja vsebine z gumbi na daljinskem upravljalniku ali tako, da priključite meni predvajanja in izberete zaslonske gumbе ▲/▼/◀/▶ in [OK]

**OPOMBA:** USB podaljški niso priporočeni, saj lahko zmanjšajo kakovost slike/zvoka in povzročijo zatkanja med predvajanjem vsebin USB.

## USB snemanje - digitalni način\*

V ta televizor je vgrajena oprema za USB snemanje. Ta funkcija je na voljo v digitalnem načinu skupaj z združljivim pomnilniškim pogonom USB ali trdim diskom USB. Prednosti so sledeče:

- Prekinitev TV predvajanja v živo in nato predvajanje, hitro predvajanje naprej/nazaj (odvisno od TV predvajanja v živo).
  - Snemanje z enim gumbom, če želite snemati trenutni program.
  - Enostavno programirljivo snemanje iz 7-dnevnega TV vodiča
- Zaradi tehnične narave izdelka morate uporabljati pomnilniško napravo USB visoke hitrosti (ker televizor hkrati zapisuje in bere s pomnilniške naprave, morda nekatere niso primerne).

Minimalne specifikacije - pomnilniška naprava USB

- **Hitrost branja** - 20 MB/s (megabajtov na sekundo)
- **Hitrost zapisovanja** - 6 MB/s (megabajtov na sekundo)

### Prekinitev televizorja v živo (časovni zamik)\*

Prekinitev predvajanja televizorja v živo je zelo preprosta.

- Pritisnite gumb za predvajanje/prekinitev in televizor bo prekinil in začel snemati vsebino v živo. Za nadaljevanje gledanja znova pritisnite gumb za predvajanje/prekinitev. Pritisnite hitro predvajanje naprej za pomik naprej na posnetku (npr. da preskočite oglase).
- Pritisnite hitro previjanje nazaj za pomik nazaj na posnetku (npr. če ste previli preveč naprej).

**NASVET:** Ko televizor preklopite v način pripravljenosti ali spremenite kanal, se pomnilnik časovnega zamika izbriše. Za ponovni zagon časovnega zamika morate pritisniti gumb za predvajanje/prekinitev.

### Snemanje z enim gumbom

Kadarkoli se lahko odločite in začnete snemati trenutni kanal, ki ga gledate. Za to pritisnite gumb [REC].

**NASVET:** Ta televizor ima en TV sprejemnik, zato lahko snema le kanal, ki ga gledate, ali snema en kanal, ko je televizor v stanju pripravljenosti.

**OPOMBA:** Funkcija USB snemanja je na voljo samo v načinu digitalne TV. Zaradi zakonske zaščite pred kopiranjem in nelegalnim kopiranjem/snemanjem ni mogoče snemati na/iz katerega koli drugega vhodnega/izhodnega vira.

\* - **le za naprave z vgrajeno funkcijo PVR**

## DVD meni\*

Za dostop do tega menija pritisnite gumb [D. MENU] na daljinskem upravljalniku. Če želite spremeniti katero od privzetih nastavitve, uporabite smerne gumbе (▲/▼/◀/▶). Za potrditev nastavitve pritisnite gumb [OK]. Za izhod iz tega menija pritisnite gumb [ZHOD].

### Stran za splošno nastavitve

**TV zaslon** - izberite med sledečimi možnostmi 4:3

**PanScan** - PS običajni slikovni format

**4:3 LetterBox** - LB običajni slikovni format, prirejen za široki zaslon

**Wide** - širokozaslonski slikovni format

**Jezik menija OSD** - izberite želeni jezik

### Stran za nastavitve zvoka

**Nastavitve zvočnikov** - izberite med sledečimi možnostmi

**LT/RT** - nastavitve zvok L/D kanala

**Stereo** - nastavitve prostorskega zvoka

### Stran za nastavitve Dolby Digital

Dvojni mono

**Stereo** - 2 izhodna zvočna kanala, levo in desno

**Mono L** - izhodni kanal na levi strani

**Mono R** - izhodni kanal na desni strani

**Mix Mono** - enojni izhodni kanal, ki združi levi in desni kanal

**Dinamični razpon** - razlika med najtišjimi in najglasnejšimi zvoki. Ta nastavitve deluje le z diski DVD, ki so posneti v tehniki Dolby digital.

### Stran z nastavitvami

**Vrsta televizorja** - izberite med sledečimi možnostmi

**NTSC** - običajno v rabi z diski, izdelanimi za Severno Ameriko, Japonsko itd.

**PAL** - standard za diske iz VB/Evrope, večino Azije, Avstralije itd.

**Multi** - za tako NTSC kot PAL

**Privzeto** - ta možnost ponastavi vse nastavitve DVD na tovarniške nastavitve.

\* - **le za naprave z vgrajenim predvajalnikom DVD**

## Podatkovna kartica

Blagovna znamka	SHARP					
Model	LC-22CFF4011E LC-22CFF4011ES LC-22CFF4011EW	LC-22DFF4011E LC-22DFF4011ES LC-22DFF4011EW	LC-22CFF4012E LC-22CFF4012ES LC-22CFF4012EW	LC-24CHF4011E LC-24CHF4011ES LC-24CHF4011EW	LC-24DHF4011E LC-24DHF4011ES LC-24DHF4011EW	LC-24CHF4012E LC-24CHF4012ES LC-24CHF4012EW
Razred energetske učinkovitosti	A			A		
Vidna velikost ekrana (diagonala)	22" / 55cm			24" / 60cm		
Poraba energije vključene naprave	20,0 W			25,0 W		
Letna poraba energije*	30 kWh			37 kWh		
Poraba energije v načinu pripravljenosti**	<0,50 W			<0,50 W		
Poraba energije v izkl. stanju	N/A					
Ločljivost zaslona	1920 (H) x 1080 (V)			1366 (H) x 768 (V)		

\* - Poraba energije XYZ kWh na leto, temelji na porabi energije televizorja, ki 365 dni deluje 4 ure dnevno. Dejanska poraba energije je odvisna od načina uporabe televizorja.

\*\* - ko televizor ni vključen z daljinskim upravljalnikom in nobena funkcija ni aktivna

## Združljive datoteke v načinu USB

Medij	Končna dat.	Kodek		Opomba
		Videosposnetki	Avdio	
Film	.mpg	MPEG-1, MPEG-2	MP3, AAC, PCM, DTS, AC3	Najv. ločljivost: 1920x1080, najv. podatkovna hitrost: 40 Mbps
	.avi	Xvid, MJPEG, MPEG-4 SP/ASP, H.264		
	.ts	MPEG-2, H.264, H.265/HEVC		Najv. ločljivost: 1920x1080, najv. podatkovna hitrost: 20 Mbps
	".mov/ .mkv"	MPEG-4 SP/ASP, H.263/H.264, H.265/HEVC		
	.dat	MPEG-1		
	.mp4	MPEG-4 SP/ASP, H.263/H.264, H.265/HEVC		
		MPEG-1, MPEG-2		
.vob	MPEG-2	Najv. ločljivost: 720x576 najv. podatkovna hitrost: 40 Mbps		
Glasba	.mp3	-	MP3	Hitrost vzorčenja 8K-48 KHz, bitna hitrost: 32K - 320 Kbps, kanal: mono/stereo
	".m4a/ .aac"	-	AAC	Hitrost vzorčenja 16K-48 KHz, bitna hitrost: 32K ~ 442 Kbps, kanal: mono/stereo
Fotografija	".jpg/ .jpeg"	Progressivni JPEG		Najv. ločljivost: 1024x768
		Baseline JPEG		Najv. ločljivost: 15360x8640
	.bmp	BMP		Najv. ločljivost: 9600x6400 globina slik. točk 1/4/8/16/24/32 bpp
	.png	Neprepleteno		Najv. ločljivost: 9600x6400
Prepleteno		Najv. ločljivost: 1280x800		



## Σημαντικές οδηγίες ασφάλειας



**Διαβάστε αυτές τις οδηγίες ασφάλειας και λάβετε υπόψη τις ακόλουθες προειδοποιήσεις πριν λειτουργήσετε τη συσκευή:**

**Για την αποφυγή φωτιάς, έχετε πάντοτε σε απόσταση από το προϊόν αυτό κεριά ή άλλο είδους φλόγες.**



- Τηλεόρασεις βάρους μεγαλύτερου των 20 κ. πρέπει να σηκώνονται και να μεταφέρονται τουλάχιστον από δύο άτομα.
- Η τηλεόραση αυτή δεν περιέχει τμήματα που μπορούν να επισκευαστούν από τον χρήστη. Σε περίπτωση βλάβης, επικοινωνήστε με τον κατασκευαστή ή τον εξουσιοδοτημένο αντιπρόσωπο σέρβις. Η επαφή με ορισμένα τμήματα στο εσωτερικό της τηλεόρασης μπορεί να φέρει σε κίνδυνο τη ζωή σας. Η εγγύηση δεν καλύπτει βλάβες που προκαλούνται από επισκευές που έχουν πραγματοποιηθεί από μη εξουσιοδοτημένα τρίτα μέρη.
- Μην αφαιρείτε το πίσω τμήμα της συσκευής.
- Η συσκευή αυτή έχει σχεδιαστεί για τη λήψη και αναπαραγωγή σημάτων βίντεο και ήχου. Οποιαδήποτε άλλη χρήση απαγορεύεται αυστηρώς.
- Μην εκθέτετε την τηλεόραση σε στάσιμο ή πιτσιλιζόμενο υγρό.
- Για να αποσυνδέσετε την τηλεόραση από την παροχή ρεύματος, τραβήξτε το βύσμα του καλωδίου από την πρίζα.
- Αν το καλώδιο τροφοδοσίας παρουσιάζει φθορά, πρέπει να αντικατασταθεί από τον κατασκευαστή, έναν αντιπρόσωπο σέρβις ή από άλλο εξουσιοδοτημένο άτομο για την αποφυγή κινδύνου.
- Η ιδανική απόσταση παρακολούθησης της τηλεόρασης είναι περίπου πέντε φορές μεγαλύτερη από τη διαγώνιο της οθόνης. Οι ανακλάσεις άλλων πηγών φωτισμού στην οθόνη μπορεί να επιδεινώσουν την ποιότητα της εικόνας.
- Βεβαιωθείτε πως εξασφαλίζεται επαρκής αερισμός για την τηλεόραση και πως δεν είναι κοντά σε άλλες συσκευές και άλλα έπιπλα.
- Εγκαταστήστε το προϊόν τουλάχιστον 15 εκατ. μακριά από τον τοίχο για επαρκή αερισμό.
- Βεβαιωθείτε πως τα ανοίγματα αερισμού δεν καλύπτονται από εφημερίδες, τραπεζομάντιλα, κουρτίνες, κτλ.
- Η τηλεόραση έχει σχεδιαστεί για χρήση σε ήπιο κλίμα.
- Η τηλεόραση έχει σχεδιαστεί αποκλειστικά για λειτουργία σε ξηρό μέρος. Κατά τη χρήση της τηλεόρασης σε εξωτερικό χώρο, βεβαιωθείτε πως προστατεύεται από την υγρασία (βροχή, πιτσιλιζόμενο νερό). Ποτέ μην τη εκθέτετε σε υγρασία.
- Μην τοποθετείτε οποιοδήποτε αντικείμενο, δοχείο με υγρό, όπως βάζο, κ.τ.λ. στην τηλεόραση. Αν τα δοχεία αυτά κουνηθούν, μπορεί να αποτελέσουν απειλή για την ηλεκτρική ασφάλεια. Τοποθετήστε την τηλεόραση αποκλειστικά σε επίπεδες και σταθερές επιφάνειες. Μην τοποθετείτε αντικείμενα όπως εφημερίδες ή κουβέρτες, κτλ. επάνω ή κάτω από την τηλεόραση.
- Βεβαιωθείτε πως η συσκευή δεν είναι τοποθετημένη επάνω σε ηλεκτρικά καλώδια, καθώς αυτά μπορεί να φθαρούν. Κινητά τηλέφωνα και άλλες συσκευές όπως προσαρμογείς WLAN, κάμερες παρακολούθησης με ασύρματη μετάδοση σήματος, κτλ. μπορεί να προκαλούν ηλεκτρομαγνητική παρεμβολή και δεν θα πρέπει να τοποθετούνται κοντά στη συσκευή.
- Μην τοποθετείτε τη συσκευή κοντά σε θερμαντικά στοιχεία ή σε μέρος που εκτίθεται απευθείας σε ηλιακό φως, καθώς αυτό μπορεί να επηρεάσει δυσμενώς την ψύξη της συσκευής. Η συσσώρευση θερμότητας είναι επικίνδυνη και μπορεί να μειώσει σημαντικά τη διάρκεια ζωής της συσκευής. Προκειμένου να διασφαλιστεί η ασφάλεια, ζητήστε από ένα εξουσιοδοτημένο άτομο να απομακρύνει τη σκόνη από τη συσκευή.
- Προσπαθήστε να αποφύγετε την πρόκληση φθοράς στο καλώδιο τροφοδοσίας ή στο μετασχηματιστή ρεύματος. Η συσκευή μπορεί να συνδεθεί μόνο με τον παρεχόμενο μετασχηματιστή/καλώδιο τροφοδοσίας.
- Η καταγίγες είναι επικίνδυνες για όλες τις ηλεκτρικές συσκευές. Αν υποστεί ζημιά η καλωδίου τροφοδοσίας ή της κεραίας από κεραυνό, είναι πιθανό να προκληθεί βλάβη στη συσκευή, ακόμα και αν είναι απενεργοποιημένη. Θα πρέπει να αποσυνδέετε όλα τα καλώδια και τα βύσματα από τη συσκευή πριν από μια καταιγίδα.
- Για να καθαρίσετε την οθόνη της συσκευής, χρησιμοποιείτε μόνο ένα υπό και μαλακό πανί. Χρησιμοποιείτε μόνο καθαρό νερό, ποτέ καθαριστικά και σε καμία περίπτωση μη χρησιμοποιήσετε διαλυτικά.
- Τοποθετήστε την τηλεόραση κοντά στον τοίχο για την αποφυγή της πιθανότητας να πέσει αν την σπρώξετε.
- ΠΡΟΕΙΔΟΠΟΙΗΣΗ - Ποτέ μην τοποθετείτε την τηλεόραση σε ασταθές σημείο. Η τηλεόραση μπορεί να πέσει, προκαλώντας σοβαρό ατομικό τραυματισμό ή θάνατο. Πολλοί τραυματισμοί, ιδιαίτερα παιδιών, μπορούν να αποτραπούν λαμβάνοντας απλά μέτρα προστασίας, όπως:
- Χρησιμοποιείτε έπιπλα ή βάσεις που συστηθούν από τον κατασκευαστή της τηλεόρασης.
- Χρησιμοποιείτε μόνο έπιπλα που μπορούν να υποστηρίξουν με ασφάλεια την τηλεόραση.
- Βεβαιωθείτε πως η τηλεόραση δεν προεξέχει από την άκρη του επίπλου στο οποίο στηρίζεται.
- Μην τοποθετείτε την τηλεόραση σε ψηλό έπιπλο (για παράδειγμα, ντουλάπια σερβιτσιών ή βιβλιοθήκες) χωρίς να αγκυρώσετε τόσο το έπιπλο όσο και την τηλεόραση με κατάλληλη στήριξη.
- Μην τοποθετείτε την τηλεόραση σε ύψος ή άλλο υλικό που μπορεί να βρίσκεται μεταξύ της τηλεόρασης και του επίπλου στο οποίο στηρίζεται.
- Εκπαιδύστε τα παιδιά σχετικά με τον κίνδυνο που υπάρχει όταν σκαρφάλωνουν στο έπιπλο για να φτάσουν την τηλεόραση ή το χειριστήριο της.
- Βεβαιωθείτε πως τα παιδιά δεν σκαρφάλωνουν και δεν κρέμονται από την τηλεόραση.
- Αν διατηρήσετε την υπάρχουσα τηλεόρασή σας και την τοποθετήσετε σε άλλη θέση, τα ίδια μέτρα θα πρέπει να ληφθούν, όπως παραπάνω.
- Οι οδηγίες που παρουσιάζονται παρακάτω είναι οι ασφαλέστεροι τρόπος εγκατάστασης της τηλεόρασης, στερεώνοντάς την στον τοίχο, αποφεύγοντας έτσι την πιθανότητα να πέσει προς τα εμπρός και να προκαλέσει τραυματισμό και βλάβη.
- Η μέθοδος αυτή είναι επίσης χρήσιμη όταν τοποθετείται η τηλεόραση σε γυάλινη επιφάνεια ή δεν επιθυμείτε να βιδώσετε τίποτα επάνω στο έπιπλο.
- Για αυτόν τον τύπο εγκατάστασης, θα χρειαστεί καλώδιο στερέωσης. Α) Χρησιμοποιώντας μια/και τις δύο σπές επιτοίχιας στήριξης και βίδες στο επάνω μέρος (οι βίδες παρέχονται ήδη μέσα στις σπείρες επιτοίχιας στήριξης) στηρίξτε το ένα άκρο του καλωδίου στερέωσης στην τηλεόραση. Β) Ασφαλίστε το άλλο άκρο του/των καλωδίου/ων στερέωσης στον τοίχο.
- Το λογισμικό που περιέχεται στην τηλεόραση και η διάταξη OSD (προβολής μηνυμάτων επί της οθόνης) μπορούν να αλλάξουν χωρίς ειδοποίηση.

### Προειδοποίηση:

- Ποτέ μη συνδέετε οποιαδήποτε εξωτερική συσκευή σε μια συσκευή που είναι ενεργοποιημένη. Απενεργοποιήστε όχι μόνο την τηλεόραση, αλλά επίσης τις συσκευές που πρόκειται να συνδεθούν! Συνδέστε το βύσμα της τηλεόρασης στην ηλεκτρική πρίζα αφού συνδέσετε οποιαδήποτε εξωτερική συσκευή και την κεραία!

- Βεβαιώνετε πάντοτε πως η πρόσβαση στο καλώδιο τροφοδοσίας της τηλεόρασης δεν παρεμποδίζεται.
- Η συσκευή δεν έχει σχεδιαστεί για χρήση σε θέση εργασίας εξοπλισμένη με οθόνες.
- Η συστηματική χρήση ακουστικής σε υψηλή ένταση ήχου μπορεί να οδηγήσει σε μη αντιστρέψιμη απώλεια ακοής.
- Εξασφαλίστε την απόρριψη της συσκευής και οπωσδήποτε εξαρτημάτων, περιλαμβανομένων των μπαταριών, με τρόπο που δεν θίγει το περιβάλλον. Αν έχετε αμφιβολία, επικοινωνήστε με την τοπική αρχή για πληροφορίες σχετικά με την ανακύκλωση.
- Κατά την εγκατάσταση της συσκευής, μην ξεχνάτε πως οι επιφανείες των επίπλων έχουν επικάλυψη από βερνίκι, πλαστικό χρώμα, κτλ. ή μπορεί να είναι γυαλισμένες. Ενδέχεται να προκληθεί αντίδραση ανάμεσα στα χημικά που περιέχονται στα προϊόντα αυτά και στη βάση της τηλεόρασης. Αυτό μπορεί να έχει ως αποτέλεσμα να κολλήσουν τμήματα του υλικού στην επιφάνεια του επίπλου και είναι πιθανό να είναι δύσκολο, αν όχι αδύνατο, να ξεκολλήσουν.
- Η οθόνη της τηλεόρασής σας έχει παραχθεί υπό τις πιο υψηλές συνθήκες και έχει ελεγχθεί λεπτομερώς για ελαττωματικά πιξέλ. Λόγω των τεχνολογικών ιδιοτήτων της διαδικασίας κατασκευής, είναι αδύνατο να αποκλειστεί η ύπαρξη μικρού αριθμού ελαττωματικών σημείων στην οθόνη (ακόμη και με τη μέγιστη φροντίδα κατά την παραγωγή). Τα ελαττωματικά αυτά πιξέλ δεν θεωρούνται βλάβη σύμφωνα με τους όρους της εγγύησης, εφόσον το πλήθος τους δεν είναι μεγαλύτερο από τα όρια που καθορίζονται από την οδηγία DIN.
- Ο κατασκευαστής δεν φέρει καμία ευθύνη και δεν έχει καμία υποχρέωση έναντι ζητημάτων εξυπηρέτησης του πελάτη που σχετίζονται με περιεχόμενο ή υπηρεσίες τρίτων. Οποιοσδήποτε ερωτήσεις, σχόλια ή αιτήματα εξυπηρέτησης του πελάτη που σχετίζονται με περιεχόμενο ή υπηρεσία τρίτων θα πρέπει να απευθύνονται απευθείας στον αρμόδιο πάροχο του περιεχομένου ή της υπηρεσίας.
- Είναι πιθανό να μην έχετε πρόσβαση σε περιεχόμενο ή υπηρεσίες από τη συσκευή για ένα πλήθος λόγων που δεν σχετίζονται με την ίδια τη συσκευή, περιλαμβανομένων, ενδεικτικά και όχι περιοριστικά, διακοπής ρεύματος, προβλήματος της σύνδεσης στο ίντερνετ, ή αποτυχίας σωστής διαμόρφωσης της συσκευής. Η εταιρεία Universal Media Corporation, καθώς και οι διευθυντές, προϊστάμενοι, υπάλληλοι, εκπρόσωποι, ανάδοχοι και οι θυγατρικές της εταιρείας δεν έχουν καμία υποχρέωση ενώπιον του πελάτη ή οποιουδήποτε τρίτου όσον αφορά σε τέτοιου είδους αστοχίες ή διακοπές συντήρησης, ανεξαρτήτως της αιτίας ή της πιθανότητας αποφυγής τους.
- Κάθε περιεχόμενο ή υπηρεσία τρίτων, στα οποία είναι δυνατή η πρόσβαση μέσω αυτής της συσκευής, παρέχεται σε σας "ως είναι" και "ως διατίθεται", ή δε εταιρεία Universal Media Corporation και οι θυγατρικές της δεν παρέχουν καμία εγγύηση ή εκπροσώπηση οποιασδήποτε φύσης προς τον πελάτη, ρητή ή σιωπηρή, περιλαμβανόμενα ενδεικτικά και όχι περιοριστικά οποιοσδήποτε εγγυήσεις εμπορευσιμότητας, μη παραβίασης δικαιωμάτων, καταλληλότητας για συγκεκριμένο σκοπό ή οποιοσδήποτε εγγυήσεις καταλληλότητας, διαθεσιμότητας, ακρίβειας, πληρότητας, ασφάλειας, τίτλου, χρησιμότητας, απουσίας αμείλιας, λειτουργίας απαλλαγμένης από σφάλματα, αδιάλειπτης λειτουργίας, χρήση περιεχομένου ή υπηρεσιών που παρέχονται προς τον πελάτη, καθώς και τυχόν εγγυήσεις ότι το περιεχόμενο ή οι υπηρεσίες θα ανταποκρίνονται στις απαιτήσεις ή τις προσδοκίες του πελάτη.
- Η 'Universal Media Corporation' δεν είναι αντιπρόσωπος και δεν αναλαμβάνει καμία ευθύνη για τις πράξεις ή τις παραλείψεις τρίτων παρόχων περιεχομένου ή υπηρεσιών, καθώς και για οποιαδήποτε πτυχή περιεχομένου ή υπηρεσίας που σχετίζεται με τους εν λόγω τρίτους παρόχους.
- Η 'Universal Media Corporation' και/ή οι θυγατρικές της δεν έχουν σε καμία περίπτωση καμία υποχρέωση ενώπιον του πελάτη ή κανενός τρίτου για οποιοδήποτε άμεσες, έμμεσες, ειδικές, απρόβλεπτες, ποινικές, συνεπαγόμενες ή άλλες ζημιές, είτε η θεωρούμενη υποχρέωση βασίζεται σε σύμβαση, αδικοπραξία, αμέλεια, ρήξη εγγύησης, ορθή ή άλλη υποχρέωση και ανεξάρτητα από το αν η Universal Media Corporati-

on και/ή οι θυγατρικές της ειδοποιήθηκαν για την πιθανότητα ανάκυψης των εν λόγω ζημιών.

## Σημαντικές πληροφορίες σχετικά με τη χρήση για βιντεοπαιχνίδια, υπολογιστές, υποτίτλους και προβολές σταθερής εικόνας άλλου είδους

- Η εκτεταμένη χρήση υλικού προγράμματος με σταθερή εικόνα μπορεί να προκαλέσει μόνιμο "σκιάδες είδωλο" στην οθόνη LCD(φαινόμενο που εσφαλμένα αποκαλείται μερικές φορές "κόψιμο της οθόνης"). Στη συνέχεια, το σκιάδες αυτό είδωλο είναι μόνα ορατό στο φόντο της οθόνης. Η βλάβη αυτή είναι μη αντιστρέψιμη. Μπορείτε να αποφύγετε τη βλάβη αυτού του είδους ακολουθώντας τις παρακάτω οδηγίες:
- Μειώστε τη ρύθμιση φωτεινότητας/αντίθεση στο κατώτατο ορατό επίπεδο.
- Μην προβάλετε σταθερή εικόνα για μεγάλο χρονικό διάστημα. Αποφύγετε την προβολή:
  - » Της ώρας και πινάκων πληροφοριών teletext,
  - » Του μενού τηλεόρασης/DVD, π.χ. περιεχόμενα DVD,
  - » Σε κατάσταση "Παύσης" (αναμονή): Μη χρησιμοποιείτε αυτή τη λειτουργία για μεγάλο χρονικό διάστημα, π.χ. κατά την παρακολούθηση ενός DVD ή βίντεο.
  - » Απενεργοποιείτε τη συσκευή αν δεν τη χρησιμοποιείτε.

## Μπαταρίες

- Παρατηρήστε τη σωστή πολιτικότητα κατά την εισαγωγή των μπαταριών. Μην εκθέτε τις μπαταρίες σε υψηλές θερμοκρασίες και μην τις τοποθετείτε σε θέσεις όπου η θερμοκρασία μπορεί να αυξηθεί γρήγορα, π.χ. κοντά σε φωτιά ή σε άμεσο ηλιακό φως.
- Μην εκθέτε τις μπαταρίες σε υπερβολική εκπεμπόμενη θερμότητα, μην τις πετάτε στη φωτιά, μην τις αποσυρμολογείτε και μην επιχειρείτε να επαναφορτίσετε μη επαναφορτιζόμενες μπαταρίες. Μπορεί να διαρρεύσουν ή να εκραγούν.
  - » Ποτέ μη χρησιμοποιείτε διαφορετικές μπαταρίες μαζί ή αναμειγνύετε νέες και παλιές μπαταρίες.
  - » Απορρίψτε τις μπαταρίες με τρόπο φιλικό προς το περιβάλλον.
  - » Η νομοθεσία των περισσότερων χωρών της ΕΕ περιέχει ρυθμιστικές διατάξεις για την απόρριψη μπαταριών.



Cd

## Απόρριψη

- Μην απορρίψτε την τηλεόραση αυτή με τα οικιακά απορρίμματα γενικής φύσης. Επιτρέπεται την σε προσδιορισμένο σημείο περισυλλογής για την ανακύκλωση AΗHE (Αποβλήτων Ηλεκτρικού Ηλεκτρονικού Εξοπλισμού). Κάνοντάς το αυτό, συμβάλλετε στη συντήρηση πόρων και στην προστασία του περιβάλλοντος. Επικοινωνήστε με τον τοπικό σας έμπορο ή τις τοπικές αρχές για περισσότερες πληροφορίες.



## Δήλωση CE:

- Με το παρόν, η Universal Media Corporation s.r.o. δηλώνει πως αυτή η τηλεόραση LED συμμορφώνεται με τις ουσιαστικές απαιτήσεις και άλλες σχετικές διατάξεις του Κανονισμού Ραδιοεξοπλισμού και τηλεπικοινωνιακού τερματικού εξοπλισμού (R&TE) 1999/5/EE. <http://www.sharp.eu/av/documents-of-conformity>.

## Εμπορικά σήματα

- Οι όροι HDMI και HDMI High-Definition Multimedia Interface και το λογότυπο HDMI είναι εμπορικά σήματα ή σήματα κατατεθέντα της HDMI Licensing, LLC στις Ηνωμένες Πολιτείες και σε άλλες χώρες.
- Το λογότυπο "HD TV" είναι εμπορικό σήμα της DIGITALEUROPE.
- Το λογότυπο "HD TV 1080p" είναι εμπορικό σήμα της DIGITALEUROPE.
- Το λογότυπο DVB είναι το σήμα κατατεθέν του εγχειρήματος Εκπομπής Ψηφιακού Βίντεο (Digital Video Broadcasting - DVB).
- Δημιουργήθηκε με άδεια από την Dolby Laboratories. Το Dolby, Dolby Audio και το σύμβολο διπλού D αποτελούν εμπορικά σήματα της Dolby Laboratories.
- Για ευρεσιτεχνίες σχετικές με το DTS, ανατρέξτε στην ιστοσελίδα <http://patents.dts.com>. Κατασκευάζεται κατόπιν άδειας από την DTS Licensing Limited. Το DTS, το Σύμβολο, & το DTS και το Σύμβολο μαζί αποτελούν εμπορικά σήματα κατατεθέντα, ενώ τα DTS TruSurround και DTS 2.0+Digital Out είναι εμπορικά σήματα της DTS, Inc. © DTS, Inc. Με την επιφύλαξη όλων των δικαιωμάτων.

## Τι περιλαμβάνεται στο κουτί

### Η προμήθεια αυτής της τηλεόρασης περιλαμβάνει τα ακόλουθα τμήματα:

• 1x Τηλεόραση	• 1x Καλώδιο RF
• 1x Τηλεχειριστήριο	• 1x Πακέτο εγκατάστασης βάσης τηλεόρασης
• 2x Μπαταρίες AAA	• 1x Εγχειρίδιο χρήστη
• 1x Καλώδιο προσαρμογής μίνι σύνθετο	• 1x Καλώδιο προσαρμογής μίνι συστατικό

## Σύνδεση της βάσης

Ακολουθήστε τις οδηγίες στην τελευταία σελίδα αυτού του εγχειριδίου χρήστη.

## Ξεκινώντας - αρχικό στήσιμο

- Χρησιμοποιώντας το παρεχόμενο καλώδιο RF, συνδέστε την τηλεόραση στη πρίζα της τηλεοπτικής κεραίας στον τοίχο. Συνδέστε το καλώδιο τροφοδοσίας στην ηλεκτρική πρίζα.
- Τοποθετήστε τις παρεχόμενες μπαταρίες στο τηλεχειριστήριο και πατήστε το πλήκτρο αναμονής για να βάλετε σε λειτουργία την τηλεόραση.
- Θα δείτε τώρα την υποδοχή με την οθόνη **Πρώτη εγκατάσταση**. Αν δεν εμφανιστεί, στο τηλεχειριστήριο, πατήστε [MENOY] και στη συνέχεια 8-8-8 και θα εμφανιστεί το μενού. Αν θέλετε να κάνετε αλλαγές σε οποιαδήποτε από τις προεπιλεγμένες ρυθμίσεις, χρησιμοποιήστε τα κουμπιά κύλισης ▲/▼/◀/▶. Για έξοδο από αυτό το μενού σε οποιαδήποτε στιγμή, πατήστε το κουμπί [EXIT].
- Ορίστε τις επιθυμητές ρυθμίσεις στην οθόνη ΠΡΩΤΗ ΕΓΚΑΤΑΣΤΑΣΗ.**

**Κεραία DVB** - Μπορείτε να επιλέξετε ανάμεσα σε Επίγεια (DVB-T), Καλωδιακή (DVB-C) ή Δορυφωτική (DVB-S)\*.

**Γλώσσα** - Ορίστε τη γλώσσα των Μενού της τηλεόρασης.

**Χώρα** - Ορίστε την επιθυμητή χώρα.

**Λειτουργία συντονισμού** - Επιλέξτε αν επιθυμείτε μόνο Ψηφιακό (DTV) Αναλογικό (ATV) ή και Ψηφιακό και Αναλογικό συντονισμό (DTV + ATV).

**Περιβάλλον** - Επιλέξτε τη θέση της τηλεόρασης.

Για οικιακή χρήση, επιλέξτε Οικιακή Λειτουργία. Για

λειτουργία επίδειξης σε κατάστημα, ορίστε Επίδειξη.

**LCN** - Ορίστε την επιλογή LCN στη θέση ON ιαν θέλετε να ταξινομήσετε τα κανάλια σύμφωνα με τις προτιμήσεις του παρόχου (ισχύει μόνο για κανάλια DVB-T και DVB-C).

- Πατήστε το κουμπί [OK] για να αρχίσει η διαδικασία συντονισμού.**

#### 6. Προαιρετικές προεπιλογές καναλιών DVB-C:

Διατηρήστε όλες τις προεπιλεγμένες ρυθμίσεις όπως συστήσαται. Αν δεν εντοπιστούν κανάλια DVB-C, επικοινωνήστε με τον πάροχο δικτύου σας για το έγκυρο "Αναγνωριστικό Δικτύου". Στη συνέχεια πραγματοποιήστε νέα αναζήτηση. Πατήστε το κουμπί [MENOY], επιλέξτε "Αναγνωριστικό Δικτύου" και εισαγάγετε το αναγνωριστικό δικτύου.

- Προαιρετικές προεπιλογές καναλιών DVB-S2\*:**

Επιλέξτε "Δορυφόρος" στη ρύθμιση "Κεραία DVB" στο μενού για τις προαιρετικές προεπιλογές καναλιών. Σε αυτή τη θέση μπορείτε να επιλέξετε από διάφορους δορυφόρους. Εφόσον ολοκληρωθεί η επιλογή, στη συνέχεια ο κατάλογος καναλιών του συγκεκριμένου δορυφόρου θα είναι διαθέσιμος για εισαγωγή στο σύστημα της τηλεόρασής σας.

Επιβεβαιώστε με το κουμπί [OK] στο τηλεχειριστήριο, για να αρχίσει η σάρωση.

**ΣΥΜΒΟΛΑ:** Αν λείπουν κανάλια, αυτό οφείλεται πιθανώς στην ισχύ του σήματος. Θα πρέπει να σκεφτείτε να συνδέσετε ενισχυτή σήματος και να πραγματοποιήσετε εκ νέου συντονισμό της τηλεόρασης.

\* - Διατίθεται μόνο για τηλεοράσεις με δέκτη DVB-S

## Τηλεχειριστήριο

- Ψ **STANDBY / ANAMONH** - Ενεργοποιήστε την τηλεόραση όταν βρίσκεται σε κατάσταση αναμονής και αντιστρόφως.
- 🔇 **MUTE** - Ακυρώστε τον ήχο ή επαναφέρετέ τον.
- DTV** - Μεταβείτε σε πηγή ψηφιακής τηλεόρασης.
- RADIO** - Μεταβείτε σε Ψηφιακή λειτουργία και μετά εκτελέστε εναλλαγή ανάμεσα σε λειτουργία τηλεόρασης και ραδιοφώνου στην Ψηφιακή λειτουργία.
- USB** - Μεταβείτε σε πηγή USB.
- DVD** - DVD<sup>2</sup> - Μετάβαση σε λειτουργία DVD
- 0 - 9** - για απευθείας επιλογή τηλεοπτικού καναλιού.
- TV GUIDE** - Ανοίγει τον 7ήμερο Οδηγό Τηλεοπτικού Προγράμματος (Ψηφιακή λειτουργία).
- ↺ - Για επιστροφή στο προηγούμενο κανάλι που προβλήθηκε.
- VOL ▲/▼** - Για αύξηση / μείωση της έντασης ήχου.
- S.MODE** - Εκτελεί κύλιση μεταξύ των επιλογών λειτουργίας ήχου.
- P.MODE** - Εκτελεί κύλιση μεταξύ των επιλογών λειτουργίας εικόνας.
- FAV** - Για εμφάνιση του μενού αγαπημένων.
- CH ▲/▼** - Για αύξηση ή μείωση του αριθμού καναλιού που προβάλλεται.
- (▲/▼/◀/▶) (OK)** - Επιτρέπουν την πλοήγηση στα μενού της οθόνης και την προσαρμογή των ρυθμίσεων συστήματος σύμφωνα με τις προτιμήσεις σας.
- MENU** - Για εμφάνιση του μενού OSD (προβολής μηνυμάτων επί της οθόνης).
- EXIT** - Για έξοδο από όλα τα μενού.
- SOURCE** - Για εμφάνιση του μενού εισόδου/πηγής.
- INFO** - Πιέστε μία φορά για πληροφορίες καναλιού για το τρέχον/προσεχές περιεχόμενο. Πιέστε δύο φορές για πληροφορίες προγράμματος σχετικά με το τρέχον πρόγραμμα.
- ASPECT** - Για εναλλαγή των διαφορετικών μορφών εικόνας στην οθόνη.
- SLEEP** - Πατήστε επανειλημμένα για εναλλαγή των επιλογών ύπνου (προγραμματισμένη απενεργοποίηση).
- AUDIO** - Για αλλαγή της γλώσσας ήχου (αν διατίθεται).
- SUBTITLE** - Για εναλλαγή των διαλόγων στο κάτω μέρος της οθόνης (ενεργοποίηση/απενεργοποίηση).
- TEXT** - Λειτουργία teletext - Για μετάβαση σε Teletext
- TEXT HOLD** - Λειτουργία teletext - Διατήρηση της τρέχουσας σελίδας που προβάλλεται.
- TEXT/ DVD ZOOM<sup>2</sup>** - Λειτουργία DVD - Λειτουργία Teletext - Για μεγέθυνση
- Ψ **DISPLAY** - Για απενεργοποίηση της οθόνης κατά την ακρόαση ραδιοφώνου.
- Rec/ DVD MENU<sup>2</sup>** - Εγγραφή PVR / Λειτουργία DVD - Για προβολή του μενού του δίσκου DVD
- Rec List/ DVD SETUP<sup>2</sup>** - Ανοίγει τη λίστα ηχογραφήσεων. / Λειτουργία DVD - Για προβολή του μενού ρυθμίσεων DVD
- ⏪ - Για επανέκδοση του τρέχοντος κεφαλαίου
- ▶ - Για προώθηση στο επόμενο κεφάλαιο.
- ⏏ / ▲ - Για διακοπή της αναπαραγωγής / Για ΕΞΟΔΟ του δίσκου πατήστε/κρατήστε πατημένο το κουμπί για 4 δευτερόλεπτα.
- ⏩ - Για γρήγορη αναπαραγωγή προς τα πίσω.
- ⏭ - Για γρήγορη αναπαραγωγή προς τα εμπρός.
- ⏮ - Για αναπαραγωγή/παύση
- ΕΓΧΡΩΜΑ ΚΟΥΜΠΙΑ** - Επιπρόσθετες λειτουργίες teletext και OSD (προβολής πληροφοριών στην οθόνη)
- GOTO<sup>2</sup>** - Λειτουργία DVD - Για μετάβαση σε συγκεκριμένο κεφάλαιο A-B<sup>2</sup> - Λειτουργία DVD - Πατήστε μία φορά για να ορίσετε σημείο, πατήστε δεύτερη φορά για επιστροφή στο σημείο
- ANGLE<sup>2</sup>** - Λειτουργία DVD - Επιλέξτε διαφορετική οπτική γωνία του DVD (αν διατίθεται)

**REPEAT<sup>2</sup>** - Λειτουργία DVD<sup>2</sup> - Λειτουργία USB

-Για επανάληψη αναπαραγωγής

<sup>1</sup> - διατίθεται μόνο με λειτουργίες PVR<sup>2</sup> - διατίθεται μόνο για τηλεοράσεις με μονάδα αναπαραγωγής DVD**Κουμπιά τηλεόρασης**

<b>Vol+</b>	Αύξηση έντασης ήχου και μετάβαση προς τα δεξιά στο μενού
<b>Vol-</b>	Μείωση έντασης ήχου και μετάβαση προς τα αριστερά στο μενού
<b>CH+</b>	Αλλαγή προγράμματος/καναλιού προς τα πάνω και μετάβαση προς τα επάνω στο μενού
<b>CH-</b>	Αλλαγή προγράμματος/καναλιού προς τα κάτω και μετάβαση προς τα κάτω στο μενού
<b>MENU</b>	Προβολή μενού/OSD (μηνυμάτων επί της οθόνης)
<b>SOURCE</b>	Εμφανίζει το μενού πηγής εισόδου
<b>STANDBY</b>	Ενεργοποίηση/Απενεργοποίηση κατάστασης αναμονής
<b>EJECT*</b>	Για εξόδο του δίσκου
<b>PLAY/</b>	Για αναπαραγωγή/παύση
<b>PAUSE*</b>	

\* - Μόνο για μοντέλα με μονάδα αναπαραγωγής DVD

**Επιλογή λειτουργίας Εισόδου/Πηγής**

Για εναλλαγή μεταξύ των διαφορετικών εισόδων/συνδέσεων.

**α. Χρησιμοποιώντας τα κουμπιά στο τηλεχειριστήριο:**







1. Πατήστε [SOURCE/ AV] - Εμφανίζεται το μενού πηγής.
2. Πατήστε [▼] ή [▲] για επιλογή της εισόδου που επιθυμείτε.
3. Πατήστε [OK].



**β. Χρησιμοποιώντας τα κουμπιά στην τηλεόραση:**

1. Πατήστε [SOURCE].
2. Εκτελέστε κύλιση προς τα επάνω / κάτω χρησιμοποιώντας τα κουμπιά CH+/ CH- για την είσοδο/πηγή που επιθυμείτε.
3. Πατήστε Vol+ για να εκτελέσετε την αλλαγή στην είσοδο/πηγή που επιλέχθηκε.

**Συνδέσεις**

Ανατρέξτε στον πίνακα τύπων συνδέσεων για τα διαφορετικά μοντέλα που είναι διαθέσιμος στη σελίδα 94.

	<b>USB</b> Είσοδοι USB 1
	<b>HDMI 1, 2 στις</b> Εισόδους HDMI 1, 2
	<b>Mini AV</b> Εισόδος βίντεο & εισόδος βίντεο ήχου Component
	<b>Mini YPbPr</b> Εισόδος Mini Component HD
	<b>SCART</b> Είσοδος SCART
	<b>ΕΙΣΟΔΟΣ Κάρτας CI</b> Είσοδος CI
	<b>Είσοδος RF</b> Είσοδος κεραίας ραδιοφώνου / τηλεόρασης

	<b>Είσοδος Sat*</b> Είσοδος δορυφορικής λήψης
	<b>Οπτική Έξοδος Ψηφιακού Ήχου</b> Ψηφιακή οπτική έξοδος
	<b>ΑΚΟΥΣΤΙΚΑ</b> Έξοδος ακουστικών 3.5χλστ.

\* - Μόνο στις συσκευές που υποστηρίζονται

**Περίγηση στο μενού τηλεόρασης**

Για πρόσβαση στο μενού, πατήστε το κουμπί [MENU] στο τηλεχειριστήριο. Για είσοδο σε μενού πατήστε [OK]. Αν θέλετε να αλλάξετε οποιαδήποτε από τις προεπιλεγμένες ρυθμίσεις, χρησιμοποιήστε τα κουμπιά κύλισης (▲/▼/◀/▶). Για επιβεβαίωση οποιασδήποτε ρύθμισης πατήστε το κουμπί [OK]. Για έξοδο από αυτό το μενού σε οποιαδήποτε στιγμή, πατήστε το κουμπί [EXIT].

**Κανάλι**

**Αυτόματος συντονισμός** - Επιτρέπει τον αυτόματο ανασυντονισμό της τηλεόρασης για όλα τα ψηφιακά κανάλια, τους ψηφιακούς ραδιοφωνικούς σταθμούς και τα αναλογικά κανάλια.

**ATV Χειροκίνητος συντονισμός** - Επιτρέπει τον χειροκίνητο συντονισμό του αναλογικού σήματος.

**DTV Χειροκίνητος συντονισμός** - Επιτρέπει τον χειροκίνητο συντονισμό του ψηφιακού σήματος.

**Επεξεργασία καναλιού** - Επιτρέπει τη διαγραφή, παράλειψη και προσθήκη αγαπημένων καναλιών.

- **Κόκκινο κουμπί** - διαγραφή του επιλεγμένου καναλιού.
- **Πράσινο κουμπί** - μετονομασία του επιλεγμένου καναλιού.
- **Κίτρινο κουμπί** - Μετακίνηση του επιλεγμένου καναλιού. Μεταβείτε με τον δρομέα στο κανάλι που θέλετε να μετακινηθεί σε διαφορετική θέση και, στη συνέχεια πατήστε το ΚΙΤΡΙΝΟ κουμπί. Μετακινήστε το επιλεγμένο κανάλι με τα βέλη ΠΑΝΩ/ΚΑΤΩ στην επιθυμητή θέση και πατήστε το ΚΙΤΡΙΝΟ κουμπί ξανά για επιβεβαίωση της νέας θέσης στη λίστα καναλιών.
- **Μπλε κουμπί** - Παράλειψη του επιλεγμένου καναλιού. Τα κανάλια που επιλέγονται για παράλειψη δεν θα προβάλλονται όταν πατάτε τα κουμπιά CH+ ή CH-.

**Λίστα προγράμματος** - Παραθέτει τις υπενθυμίσεις προγραμμάτων σας.

**Πληροφορίες σήματος** - Πληροφορίες σχετικά με το σήμα DVB.

**Πληροφορίες CI** - Οι υπηρεσίες pay per view (πληρωμή κατά την παρακολούθηση) απαιτούν την τοποθέτηση μιας "έξυπνης κάρτας" στην τηλεόραση. Αν είστε συνδρομητής σε μια υπηρεσία pay per view, θα σας παρασχεθεί από τον πάροχο ένα στοιχείο 'CAM' και μια "έξυπνη κάρτα". Το στοιχείο CAM μπορεί στη συνέχεια να τοποθετηθεί στη ΘΥΡΑ ΔΙΕΠΑΦΗΣ COMMON (Είσοδος κάρτας CI).

**Ρύθμιση δορυφορικού πάτου\*** - Το μενού αυτό διατίθεται μόνο στη λειτουργία DVB-S2. Μπορείτε να επιλέξετε τον τύπο δορυφόρου, τον πομποδέκτη σας και τον τύπο LNB, κτλ.

\* - Μόνο για μοντέλα με δέκτη DVB-S

**Εικόνα**

**Λειτουργία εικόνας** - Επιλέξτε από τις ακόλουθες προεπιλογές.

- **Τυπική** - Προεπιλεγμένες ρυθμίσεις
- **Δυναμική** - Συνιστώμενες ρυθμίσεις για σκηνές γρήγορης κίνησης
- **Ήπια** - Ρυθμίσεις για απαλότερα χρώματα και μειωμένη φωτεινότητα
- **Προσωπικές** - Σας επιτρέπει να τροποποιήσετε χειροκίνητα όλες τις ρυθμίσεις



- **Οικονομική** - Καταναλώνει 15% λιγότερη ενέργεια.
- Αντίθεση** - Τροποποίηση της εξισορρόπησης μεταξύ λευκού και μαύρου.
- Φωτεινότητα** - Αύξηση ή μείωση της φωτεινότητας της εικόνας.
- Χρώμα** - Υπερίσχυση χρωμάτων έναντι του μαύρου και λευκού.
- Απόχρωση** - Επιτρέπει την αύξηση ή μείωση του επιπέδου κορεσμού στην εικόνα (μόνο για σήμα NTSC).
- Ευκρίνεια** - Αύξηση ή μείωση της ευκρίνειας της εικόνας.
- Θερμικρασία χρωμάτων - Ορίστε από τις ακόλουθες προεπιλογές.
  - **Κανονική** - Προεπιλεγμένες ρυθμίσεις
  - **Θερμή** - Αύξηση του κόκκινου στην εικόνα
  - **Κρύο** - Αύξηση του μπλε στην εικόνα

**Λόγος διαστάσεων** - Η μορφή της εικόνας διαφέρει ανάλογα

με το κανάλι/τη μετάδοση. Υπάρχει πλήθος διαφορετικών επιλογών για την καλύτερη ανταπόκριση στις ανάγκες σας.

- **Αυτόματο** - Προβάλλεται αυτόματα η βέλτιστη μορφή εικόνας. Έτσι η εικόνα βρίσκεται στη σωστή θέση. Μπορεί να παρουσιάζονται μαύρες γραμμές στο επάνω/κάτω μέρος της οθόνης και/ή στα πλάγια.
- **4:3** - Προβάλλεται η εικόνα 4:3 στο αρχικό της μέγεθος. Εμφανίζονται πλευρικές ζώνες για να γεμίσει η οθόνη 16:9.
- **16:9** - Η οθόνη καλύπτεται πλήρως από κανονικό σήμα 16:9.
- **Μεγέθυνση 1/2** - Η εικόνα προβάλλεται με τη σωστή αναλογία αλλά μεγεθύνεται ώστε καλύψει πλήρως την οθόνη.
- **Dot by Dot (HDMI)** - Η εικόνα προβάλλεται στην αρχική της ανάλυση χωρίς καμία αλλαγή.

**Μείωση Θορύβου** - Φιλτράρει και μειώνει το θόρυβο (παρεμβολή) της εικόνας.

## Ήχος

**Λειτουργία ήχου** - Ορίστε από τις ακόλουθες προεπιλογές

- **Τυπική** - Προεπιλεγμένες ρυθμίσεις
- **Μουσική** - Δίνεται περισσότερη έμφαση στη μουσική από τις φωνές
- **Ταινία** - Ο ήχος γίνεται πιο ζωντανός και πλήρης για προβολή ταινιών
- **Προσωπικός** - Επιλέξτε τις προσωπικές σας ρυθμίσεις ήχου
- **Αθλητικά** - Βελτιστοποιεί τον ήχο για αθλητικά προγράμματα

**ΣΥΜΒΟΥΛΗ:** Τα επίπεδα για τα ήχια και τα μπάσα μπορούν να προσαρμοστούν μόνο όταν έχει επιλεγεί η 'Προσωπική' λειτουργία ήχου.

**Πριμα** - Για προσαρμογή του επιπέδου των ήχων υψηλών συχνοτήτων.  
**Μπάσα** - Για προσαρμογή του επιπέδου των ήχων χαμηλών συχνοτήτων.  
**Ισορροπία** - Για εναλλαγή του ήχου μεταξύ των

αριστερών και των δεξιών ηχείων.

**Αυτόματο επίπεδο έντασης ήχου** - Αν επιλεγεί η ρύθμιση 'ο', η ένταση παραμένει σε ένα σταθερό επίπεδο ανεξάρτητα από την είσοδο/πηγή.

**DTS TruSurround** - Επιτρέπει την ενεργοποίηση(ON) ή απενεργοποίηση (OFF) του εφέ ήχου surround.

**Ψηφιακή Έξοδος** - Πρόκειται για την Ομοαξονική έξοδο ψηφιακού ήχου. Επιλέξτε από τα ακόλουθα:

- **Απενεργ.** - Απενεργοποίηση
- **Αυτόματο** - Αυτόματη επιλογή των βέλτιστων ρυθμίσεων
- **PCM** - Επιλέξτε αν πραγματοποιείτε σύνδεση με ένα στερεοφωνικό σύστημα Hi-Fi μέσω ομοαξονικού καλωδίου (Το Pulse-code modulation PCM) (Διαμόρφωση παλμικού κώδικα) είναι η ψηφιακή αναπαράσταση ενός αναλογικού σήματος)

**Ηχητική περιγραφή (AD)** - Επιπρόσθετο κομμάτι ήχου για άτομα με προβλήματα ακοής. Διατίθεται μόνο σε επιλεγμένες εκπομπές DTV.

**Ένταση ήχου AD** - για προσαρμογή της έντασης του κομματικού Ηχητικής περιγραφής.

**Καυστήρηση ήχου (ms)** - Επιτρέπει στο χρήστη να προσαρμόσει τη ρύθμιση ήχου για το συγχρονισμό εικόνας και ήχου από τα ηχεία της τηλεόρασης.

**Καυστήρηση SPDIF (ms)** - Επιτρέπει στο χρήστη να προσαρμόσει τη ρύθμιση ήχου για το συγχρονισμό εικόνας και ήχου από εξωτερικά ηχεία, που έχουν συνδεθεί μέσω της ψηφιακής εξόδου ήχου.

**AudioTrack** - επιτρέπει την επιλογή διαφορετικού ήχου/ γλώσσας για ψηφιακή τηλεόραση ή μέσα.

## Ώρα

**Ρολόι** - Ορίζει την ημερομηνία και την ώρα. Η ημερομηνία και η ώρα ρυθμίζονται αυτόματα στη λειτουργία DVB.

**Ώρα απενεργοποίησης** - Επιτρέπει τη ρύθμιση μιας προδιορισμένης ώρας για την απενεργοποίηση της τηλεόρασής σας.

**Ώρα ενεργοποίησης** - Επιτρέπει τη ρύθμιση μιας προδιορισμένης ώρας για την ενεργοποίηση της τηλεόρασής σας, το κανάλι και την πηγή που θα προβληθεί τότε καθώς και την ένταση του ήχου. Η λειτουργία αυτή μπορεί στη συνέχεια να οριστεί ώστε να επαναλαμβάνεται κάθε ημέρα ή να εκτελεστεί σε μια καθορισμένη ημέρα.

**Χρονική ζώνη** - Αλλαγή της τρέχουσας χρονικής ζώνης.

**Χρονοδιακόπτης ύπνου** - Επιτρέπει τη ρύθμιση χρονοδιακόπτη ώστε να απενεργοποιείται αυτόματα η τηλεόραση μετά από την παρέλευση ορισμένου χρονικού διαστήματος.

**Αυτόματη αναμονή** - Προσαρμογή της αυτόματης αναμονής κατά ωριαία βήματα: Off -> 3ώ -> 4ώ -> 5ώ.

**Χρονοδιακόπτης OSD** - Επιτρέπει την προσαρμογή του χρόνου εμφάνισης του Μενού επί της οθόνης πριν εξαφανισθεί.

## Κλείδωμα

**Κλείδωμα συστήματος** - Επιτρέπει το κλείδωμα ή ξεκλείδωμα του μενού. Θα σας ζητηθεί να εισαγάγετε ένα 4ψήφιο κωδικό πρόσβασης. Χρησιμοποιήστε το κουμπί ◀ για έξοδο από την εισαγωγή κωδικού πρόσβασης. Χρησιμοποιήστε το κουμπί ▶ για εκκαθάριση. Ο προεπιλεγμένος κωδικός πρόσβασης είναι 0000.

**Ορισμός κωδικού πρόσβασης** - Αλλάζει τον

προεπιλεγμένο κωδικό πρόσβασης.

**Κλείδωμα καναλιών** - Κλειδώνει προσδιορισμένα τηλεοπτικά κανάλια.

**Γονική καθοδήγηση** - Κλειδώνει τηλεοπτικά

κανάλια με βάση τον περιορισμό ηλικίας.

**Κλείδωμα πλήκτρων** - Κλειδώνει τα κουμπιά της τηλεόρασης.

– **Απενεργ.** - Ξεκλειδώνουν όλα τα κουμπιά της τηλεόρασης.

– **Πλήρες** - Κλειδώνουν όλα τα κουμπιά της τηλεόρασης.

## Ρυθμίσεις

**Γλώσσα** - Επιτρέπει την αλλαγή της γλώσσας του μενού.

**Γλώσσες ήχου** - Επιτρέπει την αλλαγή της γλώσσας ήχου σε επιλεγμένα κανάλια DVB.

**Γλώσσα υποτίτλων** - Επιτρέπει την αλλαγή της γλώσσας υποτίτλων σε επιλεγμένα κανάλια DVB.

**Άτομα με προβλήματα ακοής** - Αν το σήμα παρέχει υποστηρίξη για άτομα με προβλήματα ακοής, οι υπότιτλοι μπορούν να αναπαράγονται πατώντας το κουμπί "Subtitle". Αν ρυθμίσετε την επιλογή Άτομα με προβλήματα ακοής στη θέση ON και μεταβείτε σε ένα κανάλι που υποστηρίζει υπότιτλους για άτομα με προβλήματα ακοής, οι υπότιτλοι θα ενεργοποιηθούν αυτόματα.

**Κατάσταση LED** - Επιτρέπει την ΕΝΕΡΓΟΠΟΙΗΣΗ ή ΑΠΕΝΕΡΓΟΠΟΙΗΣΗ της ενδεικτικής λυχνίας LED ισχύος από τον χρήστη, κατά τη διάρκεια λειτουργίας της τηλεόρασης. (Όταν η επιλογή αυτή έχει ρυθμιστεί σε ΑΠΕΝΕΡΓΟΠΟΙΗΣΗ, η ενδεικτική λυχνία LED ισχύος θα αναβοσβήνει οπότε χρησιμοποιείται το τηλεχειριστήριο).

**Μπλε οθόνη** - Αλλάζει το φόντο όταν δεν υπάρχει καμία είσοδος μεταξύ διαφανούς και μπλε φόντου (Διατίθεται μόνο για ορισμένες πηγές).

**Σύστημα αρχείων PVR** - Επιλογές εγγραφής PVR

– **Επιλογή δίσκου** - Επιλέγει θύρα USB και διαμέρισμα δίσκου.

– **Μέγεθος χρονικής μετατόπισης** - Ορίζει τη χρονική διάρκεια για τη μνήμη χρονικής μετατόπισης.

– **Μορφοποίηση** - Μπορείτε να φορμάρετε τη συνδεδεμένη συσκευή αποθήκευσης USB σε σύστημα αρχείων FAT 32.

**ΠΡΟΕΙΔΟΠΟΙΗΣΗ: ΟΛΑ ΤΑ ΔΕΔΟΜΕΝΑ ΠΟΥ ΒΡΙΣΚΟΝΤΑΙ ΣΤΗ ΣΥΣΚΕΥΗ ΨΕΦΑ ΟΥΔΕ ΔΙΑΓΡΑΦΟΥΝ**

- **Ταχύτητα** - Δοκιμάζεται η ταχύτητα εγγραφής στις συνδεδεμένες συσκευές USB.

**Πρώτη εγκατάσταση** - Εκκινεί την πρώτη εγκατάσταση.

**Επαναφορά** - Εκτελείται επαναφορά των μενού στις εργοστασιακές ρυθμίσεις (USB).

**Ενημέρωση λογισμικού (USB)** - Κατά καιρούς μπορεί να κυκλοφορεί από την εταιρεία νέο υλικολογισμικό (firmware) για την βελτίωση της λειτουργίας της τηλεόρασης (διαθέσιμο προς λήψη από το ίντερνετ). Το μενού αυτό επιτρέπει την εγκατάσταση του νέου λογισμικού/υλικολογισμικού στην τηλεόραση. Περαιτέρω πληροφορίες σχετικά με αυτό θα παρέχονται με το υλικολογισμικό. Επικοινωνήστε με τη γραμμή βοήθειας ή ανατρέξτε στον ιστότοπο 'www.sharp.eu/av'.

**ΠΡΟΕΙΔΟΠΟΙΗΣΗ:** Μην απενεργοποιείτε την τηλεόραση ώσπου να ολοκληρωθεί η αναβάθμιση!

**HDMI CEC\*** - Επιτρέπει τον χειρισμό συσκευών που έχουν συνδεθεί μέσω HDMI με το τηλεχειριστήριο της τηλεόρασης.

- **Αυτόματη αναμονή** - Επιτρέπει την αυτόματη ενεργοποίηση/απενεργοποίηση των συσκευών που έχουν συνδεθεί μέσω HDMI CEC
- **Λίστα συσκευών** - Επιτρέπει την πρόσβαση στο μενού συσκευών και τη ρύθμιση του μενού μέσω του τηλεχειριστηρίου της τηλεόρασης.
- **HDMI ARC** - Αποστέλλεται το ηχητικό σήμα της επίγειας/δουροφωρικής μετάδοσης στο δέκτη AV μέσω HDMI χωρίς τη χρήση επιπρόσθετων καλωδίων ήχου. Αυτή η λειτουργία διατίθεται μόνο στην έξοδο HDMI 1.

**Πληροφορίες έκδοσης** - εμφανίζει την έκδοση του λογισμικού της τηλεόρασης

**Επίδειξη\*\*** - Ενεργοποιεί ή απενεργοποιεί τη λειτουργία επίδειξης

\* - **Η λειτουργία HDMI CEC πρέπει να υποστηρίζεται από τη συνδεδεμένη συσκευή.**

\*\* - **Διατίθεται μόνο αν είχε επιλεγεί η λειτουργία επίδειξης κατά την πρώτη εγκατάσταση**

## 7ήμερος Οδηγός Τηλεοπτικού προγράμματος

Ο Οδηγός τηλεοπτικού προγράμματος είναι διαθέσιμος στη λειτουργία ψηφιακής τηλεόρασης. Παρέχει πληροφορίες σχετικά με τα προσεχή προγράμματα (εφόσον υποστηρίζεται από το ψηφιακό κανάλι). Μπορείτε να δείτε την ώρα έναρξης και λήξης όλων των προγραμμάτων και όλων των καναλιών για τις επόμενες 7 ημέρες και να ορίσετε υπενθυμίσεις.

1. Πατήστε [TV GUIDE]. Εμφανίζεται ο οδηγός τηλεοπτικού προγράμματος για τις επόμενες 7 ημέρες.
2. Περιηγηθείτε στο μενού χρησιμοποιώντας τα **▲/▼/◀/▶**.

**Τώρα μπορείτε να:**

Εκτελέσετε εγγραφή του επιλεγμένου τηλεοπτικού καναλιού και εκπομπής πατώντας το ΚΟΚΚΙΝΟ κουμπί.

Ορίσετε υπενθύμιση πατώντας το ΠΑΣΙΝΟ κουμπί.

Να προβάλετε το πρόγραμμα προηγούμενης ημέρας πατώντας το ΚΙΤΡΙΝΟ κουμπί.

Να προβάλετε το πρόγραμμα της επόμενης ημέρας πατώντας το ΜΠΛΕ κουμπί. Με το κουμπί [INFO] εμφανίζονται λεπτομερείς πληροφορίες σχετικά με την καταχώριση που έχει επιλεγεί.

3. Πατήστε το κουμπί [EXIT] για έξοδο από τον οδηγό τηλεοπτικού προγράμματος 7 ημερών.

\* - **μόνο για μοντέλα με λειτουργία εγγραφής**

## Λειτουργία USB / Media player

Η λειτουργία USB επιτρέπει την αναπαραγωγή πλήθους διαφορετικών τύπων περιεχομένου που έχουν αποθηκευτεί σε USB stick μνήμης. Μεταβινώντας σε πηγή USB, εμφανίζεται η οθόνη του μενού λειτουργίας USB. Με βάση τον τύπο αρχείου, το περιεχόμενο διαχωρίζεται σε Φωτογραφίες, Μουσική, Ταινίες και Κείμενα.

1. Μπορείτε να περιηγηθείτε στα μενού χρησιμοποιώντας τα κουμπιά κύλισης **▲/▼/◀/▶**. Για να επιβεβαιώσετε την αναπαραγωγή/προβολή του επιθυμητού στοιχείου, πατήστε το κουμπί [OK].
2. Επιλέξτε το δίσκο που θέλετε. (Αν ο δίσκος έχει 1 διαμέρισμα, θα βλέπετε μόνο ένα στοιχείο).
3. Μπορείτε τώρα να μεταβείτε στο στοιχείο. Πατήστε OK για προβολή.
4. Κατά την προβολή, μπορείτε να ελέγχετε τις λειτουργίες αναπαραγωγής του στοιχείου χρησιμοποιώντας τα κουμπιά του τηλεχειριστηρίου ή καλώντας το μενού περιήγησης στην αναπαραγωγή και επιλέγοντας τα κουμπιά επί της οθόνης **▲/▼/◀/▶** και [OK]

**ΣΗΜΕΙΩΣΗ:** Τα καλώδια επέκτασης USB δεν συντήνουν καθώς μπορεί να προκαλέσουν μείωση της ποιότητας εικόνας/ήχου και διακοπές κατά την αναπαραγωγή του περιεχομένου USB.

## Εγγραφή σε USB - Ψηφιακή λειτουργία\*

Στην τηλεόραση αυτή έχει ενσωματωθεί μονάδα εγγραφής σε USB.

Η λειτουργία αυτή είναι διαθέσιμη σε ψηφιακή λειτουργία, όταν χρησιμοποιείται σε συνδυασμό με συμβατό USB stick μνήμης ή με σκληρό δίσκο USB. Τα οφελή της λειτουργίας αυτής είναι τα εξής:

- Παύση του ζωντανού τηλεοπτικού προγράμματος και στη συνέχεια αναπαραγωγής, γρήγορη μετάβαση προς τα εμπρός και προς τα πίσω (όσο το επιτρέπει το ζωντανό πρόγραμμα).
- Εγγραφή με ένα κουμπί, αν αποφασίσετε πως θέλετε να εκτελέσετε εγγραφή του τρέχοντος προγράμματος.
- Εγγραφή με εύκολο προγραμματισμό από τον Οδηγό τηλεοπτικού προγράμματος 7 ημερών.

Λόγω της φύσης του προϊόντος, είναι απαραίτητο να χρησιμοποιείτε ένα USB stick μνήμης υψηλής ταχύτητας (καθώς εκτελείται ταυτόχρονη ανάγνωση και εγγραφή ανάμεσα στην τηλεόραση και το stick μνήμης, ορισμένα stick μνήμης μπορεί να μην είναι κατάλληλα).

Ελάχιστες προδιαγραφές - USB Stick μνήμης

- **Ταχύτητα ανάγνωσης** - 20 MB/s (Mega Byte ανά δευτερόλεπτο)

- **Ταχύτητα εγγραφής** - 6 MB/s (Mega Byte ανά δευτερόλεπτο)

Παύση ζωντανού τηλεοπτικού προγράμματος (Χρονική μετατόπιση)\*

Η παύση του ζωντανού προγράμματος είναι πολύ απλή.

- Πατήστε το κουμπί αναπαραγωγής/παύσης και η τηλεόραση θα προβάλει σταθερή εικόνα και θα εκτελείται εγγραφή του περιεχομένου. Για συνέχιση της προβολής, πατήστε το κουμπί αναπαραγωγής/παύσης ξανά.
- Πατήστε το κουμπί γρήγορης μετάβασης προς τα εμπρός στο εγγεγραμμένο πρόγραμμα (λ.χ. για να παραλείψετε διαφημίσεις).
- Πατήστε το κουμπί γρήγορης μετάβασης προς τα πίσω σε εγγεγραμμένο πρόγραμμα (λ.χ. αν έχετε μεταβεί πολύ μπροστά).

**ΣΥΜΒΟΥΛΗ:** Όταν η τηλεόραση μεταβεί σε κατάσταση αναμονής ή αν αλλάξετε κανάλι, πραγματοποιείται διαγραφή της μνήμης Χρονικής μετατόπισης. Για να αρχίσει ξανά η χρονική μετατόπιση, πρέπει να πατήσετε ξανά το κουμπί αναπαραγωγής/παύσης.

### Εγγραφή με ένα κουμπί

Μπορείτε να αποφασίσετε να πραγματοποιήσετε εγγραφή του τρέχοντος καναλιού που παρακολουθείτε σε οποιαδήποτε χρονική στιγμή. Για να το κάνετε αυτό, πρέπει να πατήσετε το κουμπί [REC].

**ΣΥΜΒΟΥΛΗ:** Η τηλεόραση αυτή περιέχει έναν τηλεοπτικό δέκτη, συνεπώς μπορεί να εκτελέσει εγγραφή μόνο του καναλιού που παρακολουθείτε ή εγγραφή ενός καναλιού ενώ η τηλεόραση βρίσκεται σε κατάσταση αναμονής.

**ΣΗΜΕΙΩΣΗ:** Η λειτουργία εγγραφής USB διατίθεται μόνο στη λειτουργία ψηφιακής τηλεόρασης. Λόγω των νόμων προστασίας πνευματικής ιδιοκτησίας και της παράνομης αντιγραφής/εγγραφής, δεν είναι δυνατή η εγγραφή σε/από οποιαδήποτε άλλη πηγή εισόδου/έξόδου.

\* - **μόνο για συσκευές με ενσωματωμένη λειτουργία PVR**

## Μενού DVD\*

Για πρόσβαση σε αυτό το μενού, πατήστε το κουμπί [D. MENU] στο τηλεχειριστήριο. Αν θέλετε να αλλάξετε οποιαδήποτε από τις προεπιλεγμένες ρυθμίσεις, χρησιμοποιήστε τα κουμπιά κύλισης (▲/▼/◀/▶). Για επιβεβαίωση οποιασδήποτε ρύθμισης πατήστε το κουμπί [OK]. Για έξοδο από αυτό το μενού σε οποιαδήποτε στιγμή, πατήστε το κουμπί [EXIT].

### Σελίδα γενικών ρυθμίσεων

**Προβολή τηλεόρασης** - Προβείτε σε μια από τις ακόλουθες επιλογές 4:3

**PanScan** - Παραδοσιακή μορφή εικόνας PS

**4:3 LetterBox** - Παραδοσιακή εικόνα LB προσαρμοσμένη για ευρεία οθόνη

**Ευρεία** - Μορφή εικόνας ευρείας οθόνης

**Γλώσσα OSD** - Επιλέξτε την επιθυμητή γλώσσα

### Σελίδα ρύθμισης ήχου

**Ρύθμιση ηχείων** - Προβείτε σε μια από τις ακόλουθες επιλογές

**LT/RT** - Ορίστε ήχο Αριστερά/Δεξιά

**Stereo** - Ορίστε στερεοφωνικό ήχο

### Σελίδα Dolby Digital

Dual Mono

**Stereo** - Έξοδος 2 καναλιών ήχου τόσο αριστερά όσο και δεξιά

**Mono L** - Έξοδος ήχου αριστερής πλευράς

**Mono R** - Έξοδος ήχου δεξιάς πλευράς

**Mix Mono** - Έξοδος μονού καναλιού ήχου με μίξη αριστερά και δεξιά

**Δυναμικό εύρος** - Είναι η διαφορά μεταξύ των πιο ήσυχων

και των πιο δυνατών ήχων. Η ρύθμιση αυτή λειτουργεί μόνο

με δίσκους DVD που διαθέτουν εγγραφή Dolby digital.

### Σελίδα προτιμήσεων

**Τύπος τηλεόρασης** - Προβείτε σε μια από τις ακόλουθες επιλογές

**NTSC** - Συνήθως χρησιμοποιείται για δίσκους

από τη Βόρεια Αμερική, Ιαπωνία κτλ.

**PAL** - Το πρότυπο για δίσκους από ΗΒ/Ευρώπη, το

μεγαλύτερο τμήμα της Ασίας, Αυστραλία κτλ.

**Multi** - Τόσο για NTSC όσο και για PAL

**Προεπιλογή** - Η επιλογή αυτή επιτρέπει την επαναφορά όλων

των ρυθμίσεων DVD στις εργοστασιακές ρυθμίσεις.

\* - μόνο για συσκευές με ενσωματωμένη μονάδα αναπαραγωγής DVD

## Ταυτότητα προϊόντος

Εμπορικό σήμα	SHARP					
	LC-22CFF4011E LC-22CFF4011ES LC-22CFF4011EW	LC-22DFF4011E LC-22DFF4011ES LC-22DFF4011EW	LC-22CFF4012E LC-22CFF4012ES LC-22CFF4012EW	LC-24CHF4011E LC-24CHF4011ES LC-24CHF4011EW	LC-24DHF4011E LC-24DHF4011ES LC-24DHF4011EW	LC-24CHF4012E LC-24CHF4012ES LC-24CHF4012EW
Κλάση ενεργειακής απόδοσης	A			A		
Μέγεθος ορατής οθόνης (διαγώνιος)	22" / 55cm			24" / 60cm		
Κατανάλωση ισχύος σε κατάσταση λειτουργίας	20,0 W			25,0 W		
Ετήσια κατανάλωση ενέργειας*	30 kWh			37 kWh		
Κατανάλωση ισχύος σε κατάσταση αναμονής**	<0,50 W			<0,50 W		
Κατανάλωση ενέργειας εκτός λειτουργίας	N/A					
Ανάλυση οθόνης	1920 (H) x 1080 (V)			1366 (H) x 768 (V)		

\* - Κατανάλωση ενέργειας XYZ kWh ανά έτος, βασισμένη στην κατανάλωση ισχύος τηλεόρασης ου λειτουργεί 4 ώρες την ημέρα για 365 ημέρες. Η πραγματική κατανάλωση ενέργειας εξαρτάται από τον τρόπο χρήσης της τηλεόρασης.

\*\* - όταν η τηλεόραση είναι απενεργοποιημένη με το τηλεχειριστήριο και δεν υπάρχει ενεργή λειτουργία

## Συμβατά αρχεία σε λειτουργία USB

Μέσο	Επέκτ. Αρχείου	Κωδικοποιητής		Παρατήρηση
		Βίντεο	Ήχος	
Ταινία	.mpg	MPEG-1, MPEG-2	MP3, AAC, PCM, DTS, AC3	Μέγιστη ανάλυση: 1920x1080 Μέγιστος ρυθμός δεδομένων: 40 Mbps
	.avi	Xvid, MJPEG, MPEG-4 SP/ASP, H.264		Μέγιστη ανάλυση: 1920x1080 Μέγιστος ρυθμός δεδομένων: 20 Mbps
	.ts	MPEG-2, H.264, H.265/HEVC		Μέγιστη ανάλυση: 1920x1080 Μέγιστος ρυθμός δεδομένων: 40 Mbps
	".mov/ .mkv"	MPEG-4 SP/ASP, H.263/H.264, H.265/HEVC		Μέγιστη ανάλυση: 1920x1080 Μέγιστος ρυθμός δεδομένων: 40 Mbps
	.dat	MPEG-1		Μέγιστη ανάλυση: 720x576 Μέγιστος ρυθμός δεδομένων: 40 Mbps
	.mp4	MPEG-4 SP/ASP, H.263/H.264, H.265/HEVC		Μέγιστη ανάλυση: 720x576 Μέγιστος ρυθμός δεδομένων: 40 Mbps
	.vob	MPEG-2		Μέγιστη ανάλυση: 720x576 Μέγιστος ρυθμός δεδομένων: 40 Mbps
Μουσική	.mp3	-	MP3	Ρυθμός δειγμάτων 8K-48KHz Ρυθμός μετάδοσης bit: 32K - 320Kbps Κανάλι:
	".m4a/ .aac"	-	AAC	Ρυθμός δειγμάτων 16K-48KHz Ρυθμός μετάδοσης bit: 32K ~ 442Kbps Κανάλι:
Φωτογραφία	".jpg/ .jpeg"	Progressive JPEG		Μέγιστη ανάλυση: 1024x768
		Baseline JPEG		Μέγιστη ανάλυση: 15360x8640
	.bmp	BMP		Μέγιστη ανάλυση: 9600x6400 Βάθος Πίξελ 1/4/8/16/24/32
	.png	Non-Interlaced		Μέγιστη ανάλυση: 9600x6400
Interlaced		Μέγιστη ανάλυση: 1280x800		





## LC-24DHF4011E | LC-24DHF4011ES | LC-24DHF4011EW



1366x768



2x HDMI

H.265  
HEVCUSB  
MultimediaDTS  
2.0+ Digital OutDTS  
TruSurroundDOLBY  
AUDIO

## LC-22DFF4011E | LC-22DFF4011ES | LC-22DFF4011EW



1920x1080



2x HDMI

H.265  
HEVCUSB  
MultimediaDTS  
2.0+ Digital OutDTS  
TruSurroundDOLBY  
AUDIO

## LC-24CHF4011E | LC-24CHF4011ES | LC-24CHF4011EW | LC-24CHF4012E | LC-24CHF4012ES | LC-24CHF4012EW



1366x768



2x HDMI

H.265  
HEVCUSB  
MultimediaDTS  
2.0+ Digital OutDOLBY  
AUDIO

## LC-22CFF4011E | LC-22CFF4011ES | LC-22CFF4011EW | LC-22CFF4012E | LC-22CFF4012ES | LC-22CFF4012EW





1920x1080



2x HDMI

H.265  
HEVCUSB  
MultimediaDTS  
2.0+ Digital OutDOLBY  
AUDIO

Model   Model   Model   Model   Modell   Model   Модел   Model   Model   Model   Μοντέλο			
LC-22CFF4011E LC-22CFF4011ES LC-22CFF4011EW LC-22CFF4012E LC-22CFF4012ES LC-22CFF4012EW	LC-22DFF4011E LC-22DFF4011ES LC-22DFF4011EW	LC-24CHF4011E LC-24CHF4011ES LC-24CHF4011EW LC-24CHF4012E LC-24CHF4012ES LC-24CHF4012EW	LC-24DHF4011E LC-24DHF4011ES LC-24DHF4011EW
Audio power   Moc dźwięku   Audio výkon   Audio výkon   Hang teljesítmény   Putere audio   Мощност на звуковите честоти   Audio parajanje   Snaga zvuka   Moč zvoka   Ισχύς ήχου			
2 x 3W			
Voltage   Napięcie   Napájení   Napájanie   Feszültség   Tensiune   Напряжение   Napon   Napon   Napetost   Τάση			
AC 220V~240V; 50Hz;			
Power consumption   Pobór mocy   Spotřeba energie   Spotreba energie   Teljesítményfelvétel   Consum de energie   Консумация на енергия   Potrošnja energije   Potrošnja napajanja   Poraba električne energije   Κατανάλωση ισχύος			
(Ecohome/Standard/Max/Standby/Annum); EEI   (Eco/Standard/Maks/Tryb czuwania/Rocznie); EEI   (Eco/Standard/Max/Standby/Ročně); EEI   (Eco/Standard/Max/Standby/Annum); EEI   (Ecohome/Standard/Max/Készenlét/Éves); EEI   (Ecohome/Standard/Max/Standby/Anual); EEI   (Ecohome/Standard/Max/Standby/Annum); EEI   (eko-dom/standardno/maks./stanje pripravnosti/godišnje); EEI   (Ekodom/Standardni/Maksimalni/Pripravnost/Godišnje); EEI   (Ecohome/Standardno/Najv./Pripravljenost/Letno); EEI   (Ecohome/Βασική/Μέγιστη/Αναμονή/Ετήσια); EEI			
20/40/ <0,5W / 30kWh; A	20/50/ <0,5W / 30kWh; A	25/40/ <0,5W / 37kWh; A	25/50/ <0,5W / 37kWh; A
			
1920 x 1080	1920 x 1080	1366x 768	1366x 768
			
22" / 55cm	22" / 55cm	24" / 60cm	24" / 60cm
			
250 cd/m <sup>2</sup>	250 cd/m <sup>2</sup>	250 cd/m <sup>2</sup>	250 cd/m <sup>2</sup>

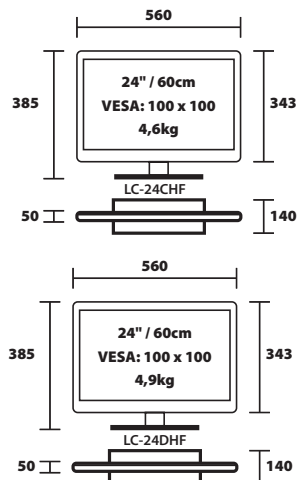
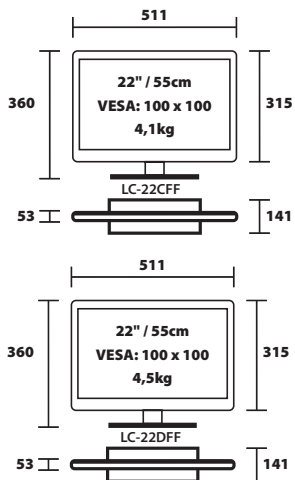



**Stand Installation**  
**Instalacja podstawy**  
**Instalace stojanu**  
**Instalácia stojanu**

**Állvány felszerelése**  
**Instalare suport**  
**Монтаж на стойката**  
**Postavjanje stalka**

**Instalacije stalka**  
**Nameštitev stojala**  
**Εγκατάσταση βάσης**

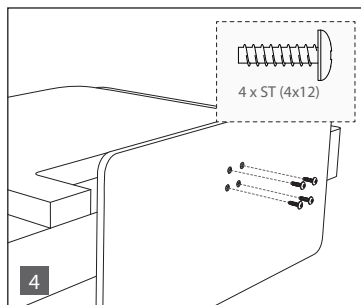
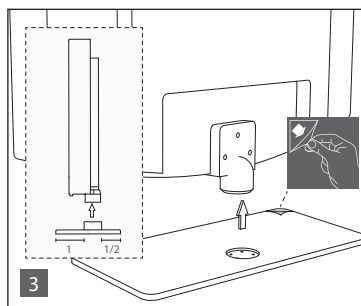
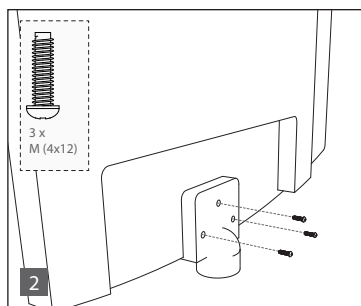
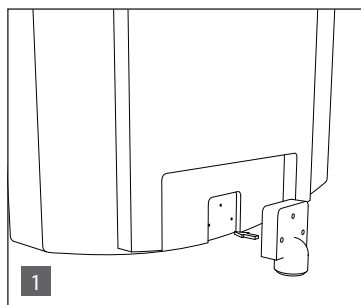

**English:** To assemble the base stand to the TV you will need a cross head screwdriver. To avoid damage to the TV screen during assembly ensure the TV is placed on a soft flat surface with the LCD screen facing downwards.

**Polski:** Żeby zamocować podstawę telewizora potrzebny jest śrubokręt krzyżowy. Żeby uniknąć uszkodzenia ekranu podczas montażu, ułóż telewizor na miękkiej, płaskiej powierzchni z ekranem LCD skierowanym do dołu.

**Česky:** Pro montáž budete potřebovat křížový šroubovák. Umístěte tělo TV na rovný povrch panelem směrem dolů. Dbejte na to, aby nedošlo k poškození panelu. Prosím, pokračujte dle pokynů v návodu pro bezpečné umístění televizoru!

**Slovensky:** Pre montáž budete potrebovať krížový skrutkovač. Umiestnite telo TV na rovný povrch panelom smerom dole, dbajte na to, aby nedošlo k poškodeniu panelu. Prosím, pokračujte podľa pokynov v návode pre bezpečné umiestnenie televízora!

**Magyar:** Az állvány TV-hez történő rögzítéséhez csillagcsavarhúzó szükséges. Szerelés közben helyezze a TV-t az LCD képernyővel lefelé fordítva egy puha sík felületre, nehogy a TV képernyő megsérüljön.

**Romania:** Pentru asamblarea suportului de bază la televizor, veți avea nevoie de o șurubelniță în cruce. Pentru a evita deteriorarea ecranului TV în timpul asamblării, asigurați-vă că așezați televizorul pe o suprafață orizontală moale, cu ecranul LCD orientat în jos.

**Български:** За сглобяването на стойката към телевизора ще Ви бъде нужна кръстата отвертка. За да избегнете повреда на екрана на телевизора по време на сглобяването, го поставете върху мека плоска повърхност, като LCD екранът трябва да сочи надолу.

**Hrvatski:** Za pričvršćivanje stalka na TV bit će vam potreban odvijač. Kako ne bi došlo do oštećenja na TV zaslonu tijekom sklapanja, TV postavite na meku ravnu površinu tako da je LD zaslon okrenut prema dolje.

**Srpski:** Da biste montirali osnovni stalak na televizor trebaće vam šrafciğer krstaš. Da biste izbegli štetu nad ekranom televizora u toku montiranja, postarajte se da televizor bude postavljen na mekanu, ravnu površinu sa LCD ekranom okrenutim ka dole.

**Slovensčina:** Za montažo stojala na televizor potrebujete križni izvijač. Da med montažo ne poškodujete zaslon televizorja, televizor postavite na mehko ravno površino in zaslon LCD obrnite navzdol.

**Ελληνικά:** Για τη συναρμολόγηση της βάσης και τη στερέωση της τηλεόρασης θα χρειαστείτε ένα σταυροκατσάβιδο. Για την αποφυγή ζημιάς στην οθόνη της τηλεόρασης κατά τη συναρμολόγησης, βεβαιωθείτε πως η τηλεόραση είναι τοποθετημένη σε μια μαλακή, επίπεδη επιφάνεια με την οθόνη LCD στραμμένη προς τα κάτω.





UMC Poland sp. z o.o.

Ostaszewo 57B, 87-148 Łysomice,  
Poland

Assembled in Europe

# This is Why

[www.sharp.eu](http://www.sharp.eu)

# SHARP

CE



SHA/MAN/0120