

# USER MANUAL

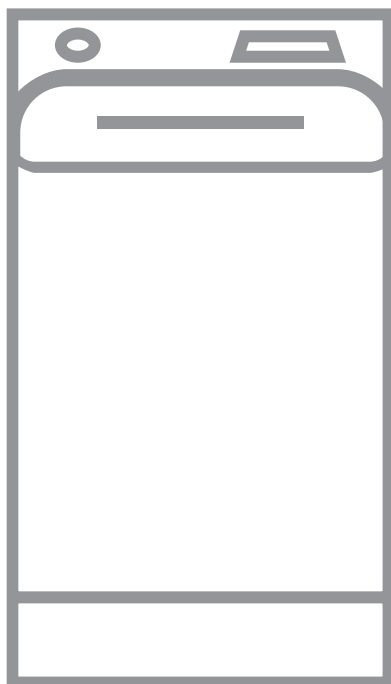

## OBSAH

1. BEZPEČNOSTNÍ INFORMACE.....	3
2. BEZPEČNOSTNÍ POKYNY .....	4
3. POPIS SPOTŘEBIČE.....	6
4. OVLÁDACÍ PANEL.....	6
5. TABULKA PROGRAMŮ.....	8
6. ÚDAJE O SPOTŘEBĚ.....	11
7. FUNKCE.....	13
8. NASTAVENÍ.....	14
9. PŘED PRVNÍM POUŽITÍM.....	14
10. DENNÍ POUŽÍVÁNÍ.....	14
11. TIPY A RADY.....	18
12. ČIŠTĚNÍ A ÚDRŽBA.....	19
13. ODSTRAŇOVÁNÍ ZÁVAD.....	22
14. TECHNICKÉ ÚDAJE.....	24

## PRO DOKONALÉ VÝSLEDKY

Děkujeme vám, že jste si zvolili výrobek značky AEG. Aby vám bezchybně sloužil mnoho let, vyrobili jsme jej s pomocí inovativních technologií, které usnadňují život, a vybavili jsme jej funkcemi, které u obyčejných spotřebičů nenajdete. Stačí věnovat pár minut čtení a zjistíte, jak z něho získat co nejvíce.

Navštivte naše stránky ohledně:



Rady ohledně používání, brožury, poradce při potížích, servisních informací:  
**[www.aeg.com/webselfservice](http://www.aeg.com/webselfservice)**



Registrace vašeho spotřebiče, kterou získáte lepší servis:  
**[www.registreaeg.com](http://www.registreaeg.com)**



Nákupu příslušenství, spotřebního materiálu a originálních náhradních dílů pro váš spotřebič:  
**[www.aeg.com/shop](http://www.aeg.com/shop)**

## PÉČE O ZÁKAZNÍKY A SERVIS

Doporučujeme používat originální náhradní díly. Při kontaktu se servisním střediskem se ujistěte, že máte k dispozici následující údaje: Model, výrobní číslo (PNC), sériové číslo. Tyto informace jsou uvedeny na typovém štítku.

 Upozornění / Důležité bezpečnostní informace

 Všeobecné informace a rady

 Poznámky k ochraně životního prostředí

Změny vyhrazeny.

## 1. ⚠️ BEZPEČNOSTNÍ INFORMACE

Tento návod si pečlivě přečtěte ještě před instalací spotřebiče a jeho prvním použitím. Výrobce nenesе odpovědnost za žádný úraz ani škodu v důsledku nesprávné instalace nebo použití. Návod k použití vždy uchovávejte na bezpečném a přístupném místě pro jeho budoucí použití.

### 1.1 Bezpečnost dětí a postižených osob

- Tento spotřebič smí používat děti starší osmi let nebo osoby se sníženými fyzickými, smyslovými nebo duševními schopnostmi nebo osoby bez patřičných zkušeností a znalostí, pouze pokud tak činí pod dozorem nebo vedením, které zohledňuje bezpečný provoz spotřebiče, a pokud rozumí rizikům spojeným s provozem spotřebiče.
- Nenechte děti hrát si se spotřebičem.
- Děti mladší tří let držte z dosahu spotřebiče vždy, když je v provozu.
- Všechny obaly uschovejte z dosahu dětí a řádně je zlikvidujte.
- Prací prostředky uschovejte z dosahu dětí.
- Jsou-li dvířka spotřebiče otevřená, nedovolte dětem a domácím zvířatům, aby se k němu přibližovaly.
- Čištění a uživatelskou údržbu spotřebiče by neměly provádět děti bez dozoru.

### 1.2 Všeobecné bezpečnostní informace

- Neměňte technické parametry tohoto spotřebiče.
- Nepřekračujte maximální náplň 6 kg (viz část „Tabulka programů“).
- Hodnota provozního tlaku vody na přívodu (minimální a maximální) musí být mezi 0,5 bar (0,05 MPa) a 8 bar (0,8 MPa).
- Větrací otvor umístěný vespod spotřebiče (je-li součástí spotřebiče) nesmí být zakrytý kobercem, rohoží ani jinou podlahovou krytinou.

- Spotřebič musí být připojen k vodovodnímu potrubí pomocí nové soupravy hadic dodané se spotřebičem nebo jiné nové soupravy hadic dodané z autorizovaného servisního střediska.
- Neinstalujte již jednou použitou soupravu hadic znovu.
- Jestliže je poškozený napájecí kabel, smí ho vyměnit pouze výrobce, autorizované servisní středisko nebo osoba s podobnou příslušnou kvalifikací, jinak by mohlo dojít k úrazu.
- Před každou údržbou spotřebič vždy vypněte a vytáhněte síťovou zástrčku ze zásuvky.
- K čištění spotřebiče nepoužívejte vysokotlaký proud vody nebo páru.
- Vyčistěte spotřebič vlhkým hadrem. Používejte pouze neutrální mycí prostředky. Nepoužívejte prostředky s drsnými částicemi, drátěnky, rozpouštědla nebo kovové předměty.

## 2. BEZPEČNOSTNÍ POKYNY

### 2.1 Instalace

- Odstraňte všechny obaly nebo přepravní šrouby.
- Přepravní šrouby uchovejte na bezpečném místě. Bude-li se spotřebič v budoucnu přesouvat, pomocí těchto šroubů se musí zajistit buben, aby nedošlo k poškození vnitřních součástí.
- Při přemísťování spotřebiče buďte vždy opatrní, protože je těžký. Vždy používejte ochranné rukavice a uzavřenou obuv.
- Poškozený spotřebič neinstalujte ani nepoužívejte.
- Řiďte se pokyny k instalaci dodanými spolu s tímto spotřebičem.
- Neinstalujte nebo nepoužívejte spotřebič tam, kde může teplota klesnout pod 0 °C nebo kde je vystaven povětrnostním podmínkám.
- Podlaha, na níž má být spotřebič umístěn, musí být plochá, stabilní, žáruvzdorná a čistá.
- Zkontrolujte, zda mezi spotřebičem a podlahou může proudit vzduch.
- Nastavte nožičky tak, aby mezi spotřebičem a podlahou byl požadovaný prostor.
- Spotřebič neinstalujte tam, kde nelze víko spotřebiče plně otevřít.
- Pod spotřebič nepokládejte nádoby na zachycení případného úniku vody. Informace o vhodném příslušenství vám poskytne autorizované servisní středisko.

### 2.2 Připojení k elektrické síti

- Spotřebič musí být uzemněn.
- Vždy používejte správně instalovanou síťovou zásuvku s ochranou proti úrazu elektrickým proudem.
- Zkontrolujte, zda údaje o napájení na typovém štítku souhlasí s parametry elektrické sítě. Pokud tomu tak není, obraťte se na elektrikáře.
- Nepoužívejte rozbočovací zástrčky ani prodlužovací kabely.
- Dbejte na to, abyste nepoškodili napájecí kabel a síťovou zástrčku. Jestliže potřebujete vyměnit přívodní kabel, musí výměnu provést námi autorizované servisní středisko.

- Síťovou zástrčku zapojte do síťové zásuvky až na konci instalace spotřebiče. Po instalaci musí zůstat síťová zástrčka nadále dostupná.
- Nedotýkejte se napájecího kabelu či síťové zástrčky mokřými rukama.
- Neodpoujte spotřebič ze zásuvky tahem za kabel. Vždy tahejte za zástrčku.
- Tento spotřebič je v souladu se směrnicemi EHS.
- Řiďte se bezpečnostními pokyny uvedenými na balení pracího prostředku.
- Do spotřebiče, do jeho blízkosti nebo na spotřebič neumísťujte hořlavé předměty nebo předměty obsahující hořlavé látky.
- Ujistěte se, že se v prádle nenachází žádné kovové předměty.

## 2.5 Obsluha

- Pro opravu spotřebiče se obraťte na autorizované servisní středisko.
- Používejte výhradně originální náhradní díly.

## 2.6 Likvidace



### **VAROVÁNÍ!**

Hrozí nebezpečí úrazu či udušení.

- Odpojte spotřebič od elektrické sítě a přívodu vody.
- Odřízněte síťový kabel v blízkosti spotřebiče a zlikvidujte jej.
- Odstraňte dveřní západku, abyste zabránili uvěznění dětí a domácích zvířat v bubnu.
- Spotřebič zlikvidujte v souladu s místními předpisy pro likvidaci elektrického a elektronického odpadu (WEEE).

## 2.3 Vodovodní přípojka

- Dbejte na to, abyste hadice nepoškodili.
- Před připojením spotřebiče k novým hadicím nebo k hadicím, které nebyly dlouho používány, nebo tam, kde byly prováděny opravy či instalována nová zařízení (vodoměry apod.), nechte vodu na několik minut odtéct, dokud nebude čistá.
- Ujistěte se, že při prvním použití spotřebiče ani po něm nedošlo k viditelnému úniku vody.

## 2.4 Použití spotřebiče



### **VAROVÁNÍ!**

Hrozí nebezpečí poranění, zásahu elektrickým proudem, požáru nebo poškození spotřebiče.

- Tento spotřebič je určen pouze k domácímu použití.

## 3. POPIS SPOTŘEBIČE

### 3.1 Přehled spotřebiče

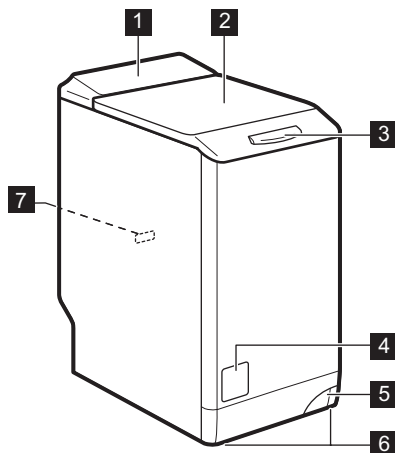

- 1 Ovládací panel
- 2 Víko
- 3 Lehké otevírání
- 4 Filtr vypouštěcího čerpadla
- 5 Páka pro přesun spotřebiče
- 6 Nožičky pro vyrovnání spotřebiče
- 7 Typový štítek

## 4. OVLÁDACÍ PANEL

### 4.1 Popis ovládacího panelu

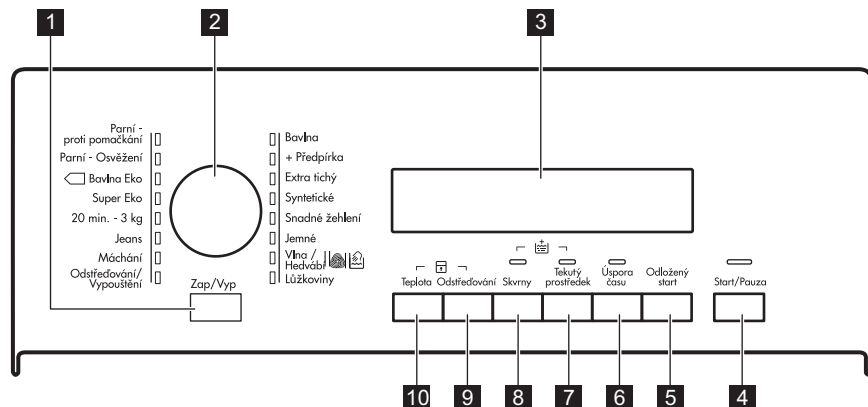

- 1 Tlačítko Zap/Vyp (Zap/Vyp)
- 2 Volič programů
- 3 Displej
- 4 Tlačítko Start/Pauza (Start/Pauza)
- 5 Tlačítko Odložený start (Odložený start)
- 6 Tlačítko Úspora času (Úspora času)
- 7 Tlačítko Tekutý prací prostředek (Tekutý prostředek)
- 8 Tlačítko Skvrny (Skvrny)

**9** Tlačítko Snížení rychlosti odstředování (Odstředování)

**10** Tlačítko nastavení teploty (Teplota)

## 4.2 Displej



Část pro teplotu:	
<b>A</b>	88 Ukazatel teploty
	-- Ukazatel studené vody

Část pro odstředění:	
<b>B</b>	1888 Ukazatel rychlosti odstředování
	--- Ukazatel funkce Bez odstředění <sup>1)</sup>
	☐ Ukazatel funkce Zastavení máchání

<sup>1)</sup> Dostupné pouze u programu Odstředění/Vypouštění.

Ukazatele na displeji:	
<b>C</b>	☐    Fáze praní
	☐~☐ Fáze máchání
	☐↻ Fáze odstředování
	☐🔒 Dětská bezpečnostní pojistka
	☐👑 Extra máchání
	☐🔑 Víko zamčeno
	☐🕒 Odložený start

Část pro čas:	
1:25	Délka programu
2h	Odložený start
D E20	Výstražné kódy
E r r	Chybové hlášení
	Program je dokončen

## 5. TABULKA PROGRAMŮ

Program Teplotní rozsah	Maximální množství prádla Maximální rychlost odstředování	Popis programu (Druh náplně a stupeň znečištění)
<b>Prací programy</b>		
Bavlna 95 °C - studená	6 kg 1200 ot/min	<b>Bílá a barevná bavlna.</b> Normálně a lehce znečištěné.
Bavlna + Předpírka 95 °C - studená	6 kg 1200 ot/min	<b>Bílá a barevná bavlna.</b> Velmi znečištěné a normálně znečištěné.
Extra tichý 95 °C - studená	6 kg	<b>Bílá a stálobarevná bavlna.</b> Normálně a lehce znečištěné. Program vyřadí veškeré odstředovací fáze a provede tichý cyklus. Program se zastaví s vodou ve vaně.
Syntetické 60 °C - studená	3 kg 1200 ot/min	<b>Prádlo ze syntetických nebo směsových tkanin.</b> Normálně znečištěné.
Snadné žehlení 60 °C - studená	1 kg 800 ot/min	<b>Syntetické prádlo k šetrnému praní.</b> Normálně a lehce zašpiněné. <sup>1)</sup>
Jemné 40 °C - studená	2,5 kg 1200 ot/min	<b>Prádlo ze jemných tkanin jako akryl, viskóza, polyester.</b> Normálně znečištěné.
 Vlna/ Hedvábí 40 °C - studená	1 kg 1200 ot/min	<b>Vlna vhodná k praní v pračce, ručně prané vlněné a jemné prádlo</b> označené symbolem ručního praní. <sup>2)</sup>
Lůžkoviny 60 °C - 30 °C	2 kg 800 ot/min	Speciální program pro jednu <b>syntetickou deku, přikrývku, přehoz přes postel</b> apod.



Program Teplotní rozsah	Maximální množství prádla Maximální rychlost odstředování	Popis programu (Druh náplně a stupeň znečištění)
Odstředování/ Vypouštění <sup>3)</sup>	6 kg 1200 ot/min	Odstředění prádla a vypuštění vody z bubny. <b>Veškeré tkaniny s výjimkou vlněných a jemných tkanin.</b>
Máchání	6 kg 1200 ot/min	Máchání a odstředění prádla. <b>Veškeré tkaniny s výjimkou vlněných a velmi jemných tkanin.</b> Snižte rychlost odstředování v závislosti na typu prádla.
Jeans 60 °C - studená	3 kg 1200 ot/min	<b>Oděvy z džínoviny nebo žerzeje.</b> Také pro prádlo tmavé barvy.
20 min.- 3 kg 40 °C - 30 °C	3 kg 1200 ot/min	<b>Lehce zašpiněné bavlněné a syntetické prádlo,</b> které bylo nošeno pouze jednou.
Super Eko Studená	3 kg 1200 ot/min	<b>Směsové tkaniny</b> (bavlněné a syntetické prádlo). <sup>4)</sup>
 Bavlna Eko <sup>5)</sup> 60 °C - 40 °C	6 kg 1200 ot/min	<b>Bílá a stálobarevná bavlna.</b> Normálně znečištěné. Spotřeba energie se snižuje a délka pracovního programu se prodlouží.
<b>Parní programy<sup>6)</sup></b>		
<p>Parní program lze použít u usušeného, vypraného nebo pouze jedinkrát nošeného prádla. Pomocí těchto programů můžete snížit zmačkání prádla, odstranit nepříjemné pachy a získat měkčí prádlo.</p> <p>Nepoužívejte žádný prací prostředek. V případě potřeby odstraňte skvrny praním nebo pomocí odstraňovače skvrn.</p> <p>Parní program neprovádí žádné hygienické cykly.</p> <p>Parní program nepoužívejte u těchto typů prádla:</p> <ul style="list-style-type: none"> <li>• Oděvy, které se mají prát při teplotě nižší než 40 °C.</li> <li>• Oděvy, u kterých není na štítku specifikováno, že jsou vhodné pro sušení v bubnové sušičce.</li> <li>• Veškeré oděvy s plastovými, kovovými či dřevěnými doplňky apod.</li> </ul>		
Parní - Osvěžení	1 kg	Parní program pro <b>bavlněné a syntetické prádlo.</b> Tento program odstraní z prádla nepříjemné pachy. <sup>7)</sup>

Program Teplotní rozsah	Maximální množství prádla Maximální rychlost odstředování	Popis programu (Druh náplně a stupeň znečištění)
Parní - proti pomačkání	1 kg	Parní program pro <b>bavlněné a syntetické prádlo</b> . Tento program pomáhá odstranit pomačkání prádla.

- 1) Aby se zabránilo pomačkání prádla, teplota vody v tomto programu je regulována a fáze praní a odstředění je mírná. Spotřebič provede několik přidavných máchání.
- 2) Během tohoto programu se buben otáčí pomalu a praní je tak k prádlu šetrné. Může se zdát, že buben se neotáčí nebo že se neotáčí správně, ale to je u tohoto programu běžný jev.
- 3) Nastavte rychlost odstředování. Ujistěte se, že je rychlost vhodná pro daný typ praného prádla. Pokud nastavíte funkci Bez odstředění, je dostupná pouze vypouštěcí fáze.
- 4) Tento program je určen pro každodenní používání a dosáhnete s ním dobrých výsledků praní při nejnižší spotřebě energie a vody.
- 5) **Standardní programy s hodnotami spotřeby uvedenými na energetickém štítku.** Na základě směrnice 1061/2010 tyto programy odpovídají „standardnímu 60 °C programu pro bavlnu“ a „standardnímu 40 °C programu pro bavlnu“. Jedná se o nejušpornější programy ve smyslu kombinované spotřeby energie a vody při praní běžně znečištěného bavlněného prádla.



Teplota vody prací fáze se může lišit od teploty uvedené pro zvolený program.

- 6) Pokud nastavíte parní program u usušeného prádla, prádlo může být na konci programu vlhké. Doporučuje se proto nechat prádlo 10 minut doschnout na čerstvém vzduchu. Po dokončení programu prádlo co nejdříve vyndejte z bubny. Po parním programu lze prádlo vyžehlit, a to daleko snadněji.
- 7) Napařování neodstraní zvířecí pachy.

## Kombinace programů a funkcí

Program	Odstředování	Skvrny	Tekutý prostředek	Úspora času	Odložený start
Bavlna	■	■	■	■	■
Bavlna + Předpírka	■	■	■	■	■
Extra tichý		■	■	■	■
Syntetické	■	■	■	■	■
Snadné žehlení	■	■	■	■	■
Jemné	■	■	■	■	■

Program	Odstředování	Skvrny	Tekutý prostředek	Úspora času	Odloužený start
Vlna/Hedvábí	■	■	■		■
Lůžkoviny	■	■	■		■
Odstředování/Vypouštění <sup>1)</sup>	■	■			■
Máchání	■	■		■	■
Jeans	■	■	■	■	■
20 min.- 3 kg	■		■		■
Super Eko	■	■	■	■	■
 Bavlna Eko	■	■	■	■	■

<sup>1)</sup> Nastavte rychlost odstředování. Ujistěte se, že je rychlost vhodná pro daný typ praného prádla. Pokud nastavíte funkci Bez odstředění, je dostupná pouze vypouštěcí fáze.

### 5.1 Woolmark Apparel Care - Modrá



Prací program pro vlnu u této pračky schválila společnost Woolmark pro praní vlněných oděvů určených pro ruční praní za podmínky, že tyto oděvy se budou prát podle pokynů výrobce této pračky. Pokyny k sušení a další péči o prádlo naleznete na etiketě oděvů. M1145

Ve Velké Británii, Irsku, Hong Kongu a Indii představuje symbol Woolmark certifikační ochrannou známku.

## 6. ÚDAJE O SPOTŘEBĚ



Údaje v této tabulce jsou přibližné. Údaje se mohou měnit vlivem různých příčin: množství a typ prádla, teplota vody a prostředí.



Na začátku programu se na displeji zobrazí délka programu pro maximální náplň.

Během fáze praní se délka programu vypočítává automaticky a lze ji výrazně zkrátit, je-li množství prádla nižší než je maximální náplň (např. při programu Bavlna 60 °C a maximální náplni 6 kg délka programu přesahuje dvě hodiny; při reálné náplni 1 kg délka programu nedosáhne jedné hodiny).

Když spotřebič vypočítává reálnou délku programu, na displeji bliká tečka.

Programy	Náplň (kg)	Spotřeba energie (kWh)	Spotřeba vody (litry)	Přibližná délka programu (minuty)	Zbytková vlhkost (%) <sup>1)</sup>
Bavlna 60 °C	6	1,25	75	210	53
Bavlna 40 °C	6	1,10	75	210	53
Syntetické 40 °C	3	0,70	60	140	35
Jemné 40 °C	2,5	0,45	46	110	35
Vlna/Hedvábí 30 °C <sup>2)</sup>	1	0,33	44	55	30
<b>Standardní programy pro bavlnu</b>					
Standardní 60 °C program pro bavlnu	6	0,76	42	247	53
Standardní 60 °C program pro bavlnu	3	0,50	35	181	53
Standardní 40 °C program pro bavlnu	3	0,45	35	179	53

<sup>1)</sup> Na konci odstředovací fáze.

<sup>2)</sup> U některých modelů není k dispozici.

Režim vypnuto (W)	Režim zapnuto (W)
0.30	0.30
Údaje ve výše uvedené tabulce splňují nařízení Evropské komise 1015/2010, kterou se provádí směrnice 2009/125/ES.	

## 7. FUNKCE

### 7.1 Teplota

Nastavením této funkce změníte výchozí teplotu.

Kontrolka  = studená voda.

Na displeji se zobrazuje nastavená teplota.

### 7.2 Odstředování

Pomocí této funkce můžete snížit výchozí rychlost odstředování.

Na displeji se zobrazí ukazatel nastavené rychlosti.

#### Dodatečné funkce odstředování: Bez odstředění

- Nastavením této funkce zrušíte všechny odstředovací fáze.
- Nastavuje se u velmi jemných tkanin.
- Protože není použito odstředění, fáze máchání u některých pracích programů spotřebuje více vody.

- Na displeji se zobrazí ukazatel .

#### Zastavení máchání

- Nastavením této funkce snížíte pomačkání prádla.
- Prací program skončí s vodou v bubnu. Buben se otáčí pravidelně, aby se snížilo zmačkání prádla.
- Víko zůstane zablokované. Před odblokováním víka je nutné vypustit vodu.

- Na displeji se zobrazí ukazatel .



Při vypouštění vody se řídte částí „Vypouštění vody po dokončení programu“.

### 7.3 Skvrny

Nastavením této funkce přidáte k programu fázi odstraňování skvrn.

Tuto funkci použijte u prádla s odolnými skvrnami.

Při nastavení této funkce vložte odstraňovač skvrn do komory .



Tato funkce prodlouží délku programu.  
Tato funkce není k dispozici u programů s teplotou nižší než 40 °C.

### 7.4 Tekutý prostředek

Stisknutím tohoto tlačítka přizpůsobíte cyklus použití tekutého pracího prostředku.

Příslušná kontrolka se rozsvítí.

### 7.5 Extra máchání

Díky této funkci můžete k některým pracím programům přidat několik máchání, viz „Tabulka programů“.

Tato funkce se používá pro osoby alergické na prací prostředky a v oblastech s měkkou vodou.

Zobrazí se příslušný ukazatel.

### 7.6 Úspora času

Pomocí této funkce můžete zkrátit délku programu.

- Stisknutím tohoto tlačítka nastavíte „Zkrácenou délku“ u prádla zašpiněného během dne.
- Dvojím stisknutím nastavíte funkci „Extra krátký“ pouze u lehce zašpiněného prádla.



Některé programy lze použít pouze s jednou z těchto dvou funkcí.

### 7.7 Odložený start

Pomocí této funkce můžete odložit spuštění programu o 30 minut až 20 hodin.

Na displeji se zobrazí příslušný ukazatel a čas odloženého startu.

## 8. NASTAVENÍ

### 8.1 Zvuková signalizace

Zvuková signalizace zazní, když:

- Zapnete spotřebič.
- Vypnete spotřebič.
- Stisknete tlačítka.
- Dokončí se program.
- Vyskytla se závada či porucha na spotřebiči.

K **vypnutí či zapnutí** zvukové signalizace stisknete současně Úspora Času a Odložený Start na dobu šesti sekund.



Když zvukovou signalizaci vypnete, bude stále funkční v případě poruchy spotřebiče.

### 8.2 Dětská bezpečnostní pojistka

Díky této funkci můžete zabránit dětem, aby si hrály s ovládacím panelem.

- Funkci **zapnete či vypnete** současným stisknutím Teplota a Odstředování, dokud se kontrolka **nerozsvítí nebo nezhasne**.  
Tuto funkci lze zapnout:

- Po stisknutí Start/Pauza: tlačítka funkcí a volič programů jsou zablokované.
- Před stisknutím Start/Pauza: spotřebič nelze spustit.

### 8.3 Trvalé extra máchání

S touto funkcí můžete trvale zapnout přidavné máchání při volbě nového programu.

- Funkci **zapnete či vypnete** současným stisknutím Skvrny a Tekutý Prostředek, dokud se příslušná kontrolka **nerozsvítí nebo nezhasne**.

## 9. PŘED PRVNÍM POUŽITÍM

1. Nalijte dva litry vody do komory na prací prostředek pro fázi praní. Zapnete tak vypouštěcí systém.
2. Vložte menší množství pracího prostředku do komory pro fázi praní.
3. Nastavte a spusťte program pro bavlnu na nejvyšší teplotu bez prádla.

Tímto postupem odstraníte všechny možné nečistoty z bubnu a vany spotřebiče.

## 10. DENNÍ POUŽÍVÁNÍ

### 10.1 Zapnutí spotřebiče

1. Zasuňte zástrčku do zásuvky.
2. Otevřete vodovodní kohoutek.
3. Stisknutím tlačítka Zap/Vyp zapnete spotřebič.

Zazní krátký zvukový signál.

### 10.2 Vkládání prádla

1. Otevřete víko spotřebiče.
  2. Stiskněte tlačítka A.
- Buben se otevře automaticky.
3. Vložte prádlo do bubnu kus po kuse.

4. Prádlo před vložením do spotřebiče protřepte.
- Ujistěte se, že do bubnu nevkládáte příliš mnoho prádla.
5. Zavřete buben a víko.

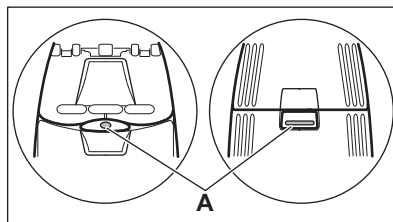



**POZOR!**

Před zavřením víka vašeho spotřebiče se ujistěte, že jste správně zavřeli buben.

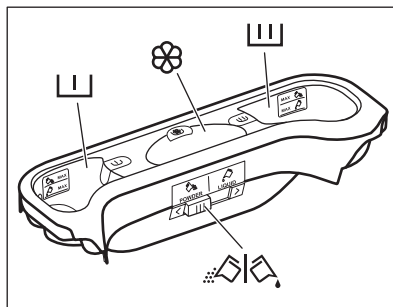

### 10.3 Použití pracího prostředku a přísad

1. Odměřte prací prostředek a aviváž.
2. Vložte prací prostředek a aviváž do příslušných komor.

### 10.4 Komory pracího prostředku



**POZOR!**

Používejte pouze prací prostředky určené k použití v pračkách.



Vždy dodržujte pokyny uvedené na balení pracích prostředků.

	Komora na prací prostředek fáze předpírky. Značky „MAX“ udávají maximální hladinu či množství pracího prostředku (práškového nebo tekutého).
	Komora na prací prostředek fáze praní. Značky „MAX“ udávají maximální hladinu či množství pracího prostředku (práškového nebo tekutého).
	Komora na tekuté přísady (aviváž, škrob). Značka <b>M</b> udává maximální hladinu pro tekuté přísady.
	Klapka pro práškový nebo tekutý prací prostředek.

### 10.5 Tekutý nebo práškový prací prostředek

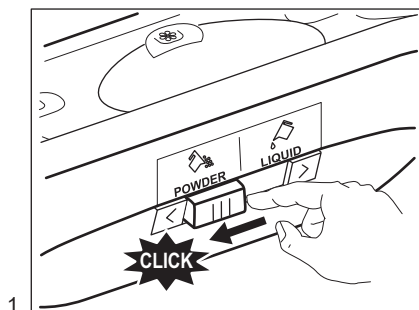

1.

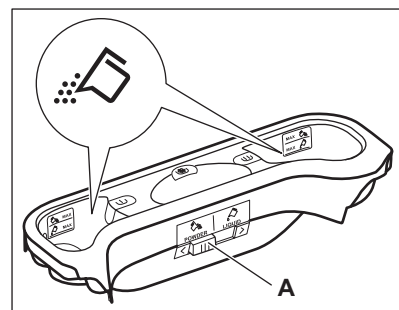

2.

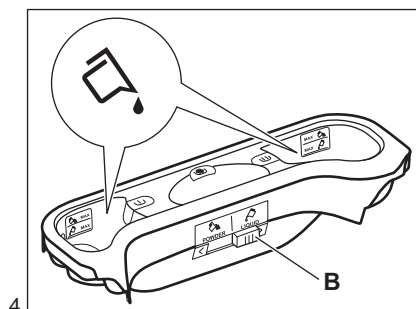
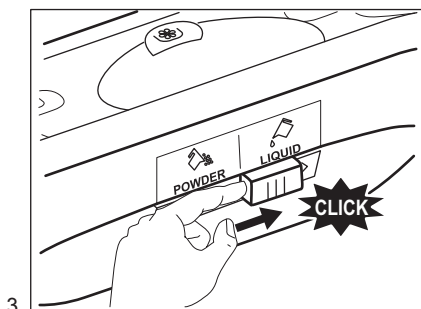

3.   
 • Poloha **A** pro práškový prací prostředek (tovární nastavení).  
 • Poloha **B** pro tekutý prací prostředek.



#### Při použití tekutého pracího prostředku:

- Nepoužívejte gelové nebo husté tekuté prací prostředky.
- Nepoužívejte více tekutiny než je maximální hladina.

## 10.6 Nastavení programu

1. Otočením voliče programů nastavte program:
  - Rozsvítí se příslušná kontrolka programu.
  - Kontrolka Start/Pauza bliká.
  - Na displeji se zobrazuje: výchozí teplota, rychlost odstředování, ukazatele fází programu a délka programu.
2. V případě potřeby změňte teplotu, rychlost odstředování, délku programu nebo přidejte dostupné funkce. Když zapnete nějakou funkci, zobrazí se ukazatel dané funkce.



Pokud něco nastavíte nesprávně, na displeji se zobrazí hlášení **Err**.

## 10.7 Spuštění programu bez odloženého startu

Stisknutím tlačítka Start/Pauza program spustíte.

Příslušná kontrolka přestane blikat a svítí.

Na displeji začne blikat ukazatel probíhající fáze.

Program se spustí a víko se zablokuje.

Na displeji se zobrazí ukazatel .



Vypouštěč čerpadlo může při napouštění spotřebiče vodou chvíli pracovat.

## 10.8 Opětný výpočet délky programu



Po přibližně 15 minutách od spuštění programu:

- Spotřebič automaticky přizpůsobí délku cyklu prádla, které jste vložili do bubnu, abyste dosáhli dokonalých výsledků praní při minimálním potřebném času.
- Na displeji se zobrazí nový časový údaj.

## 10.9 Spuštění programu s odloženým startem

1. Opakovaně stiskněte tlačítka Odložený start, dokud se na displeji nezobrazí počet minut či hodin zbývajících do odloženého startu. Zobrazí se příslušný ukazatel.

2. Stiskněte tlačítka Start/Pauza. Spotřebič spustí odpočet do odloženého startu.

Po dokončení odpočtu se automaticky spustí zvolený program.



Před tím, než spustíte spotřebič stisknutím tlačítka Start/Pauza, můžete nastavený odložený start zrušit nebo změnit.



## 10.10 Zrušení odloženého startu

Zrušení odloženého startu:

1. Stisknutím tlačítka Start/Pauza pozastavíte chod spotřebiče. Příslušná kontrolka začne blikat.
2. Stiskněte opakovaně tlačítko Odložený start, až se na displeji zobrazí .
3. Dalším stisknutím tlačítka Start/Pauza program ihned spustíte.

## 10.11 Přerušování programu a změna funkce

Před vlastním spuštěním můžete měnit jen některé funkce.

1. Stiskněte tlačítko Start/Pauza. Příslušná kontrolka začne blikat.
2. Změňte nastavenou funkci.
3. Stiskněte opět tlačítko Start/Pauza. Program bude pokračovat.

## 10.12 Zrušení probíhajícího programu

1. Stisknutím tlačítka Zap/Vyp zrušíte program a vypnete spotřebič.
  2. Opětovným stisknutím tlačítka Zap/Vyp zapnete spotřebič.
- Nyní můžete zadat nový prací program.



Před spuštěním nového programu může spotřebič vypustit vodu. V takovém případě se ujistěte, že je v přihrádce stále prací prostředek, který jinak opět doplňte.

## 10.13 Otevření dvířek během probíhajícího programu



### POZOR!

Pokud je teplota nebo hladina vody v bubnu moc vysoká, ukazatel zablokování dvířek  zůstane zobrazen a dvířka nelze otevřít.

Dvířka otevřete následujícím způsobem:

1. Stisknutím tlačítka Zap/Vyp na několik sekund vypnete spotřebič.
2. Vyčkejte několik minut a poté opatrně otevřete dvířka spotřebiče.
3. Zavřete dvířka spotřebiče.
4. Zapněte spotřebič a znovu nastavte program.



## 10.14 Otevření dvířek spotřebiče během odloženého startu

Během probíhajícího odloženého startu jsou dvířka spotřebiče zablokována. Otevření dvířek spotřebiče:

1. Stiskněte tlačítko Start/Pauza. Na displeji se přestane zobrazovat ukazatel zablokování dvířek .
  2. Otevřete dvířka spotřebiče.
  3. Zavřete dvířka a stiskněte tlačítko Start/Pauza.
- Odložený start bude pokračovat.

## 10.15 Konec cyklu

Po dokončení programu se spotřebič automaticky zastaví. Zazní zvukový signál (pokud je zapnutý).

Na displeji se zobrazí  a ukazatel zablokování víka  zhasne.

Zhasne kontrolka tlačítka Start/Pauza.

1. Stisknutím tlačítka Zap/Vyp vypnete spotřebič.
- Po pěti minutách od konce programu funkce úspory energie spotřebič automaticky vypne.



Při opětovném zapnutí spotřebiče se na displeji zobrazí konec poslední nastaveného programu. Otočením voliče programu nastavte nový program.

2. Vyjměte prádlo ze spotřebiče.
3. Zkontrolujte, zda je buben prázdný.
4. Nechte dvířka otevřená, abyste zabránili vzniku plísní a nepříjemných pachů.

## 10.16 Vypouštění vody po konci cyklu

Prací program je dokončen, ale v bubnu není voda:

Buben se otáčí pravidelně, aby se zabránilo zmačkání prádla.

Zobrazuje se ukazatel zablokování víka . Víko zůstane zablokované.

Před otevřením víka je nutné vypustit vodu:

1. V případě potřeby snižte rychlost odstřeďování.

2. Stiskněte tlačítko Start/Pauza. Spotřebič vypustí vodu a odstředí prádlo.
3. Po dokončení programu a zhasnutí ukazatele zablokování dvířek  můžete dvířka otevřít.
4. Stisknutím Zap/Vyp na několik sekund vypnete spotřebič.

 Spotřebič automaticky vypustí vodu a odstředí prádlo po přibližně 18 hodinách.

## 11. TIPY A RADY



### VAROVÁNÍ!

Viz kapitoly o bezpečnosti.

### 11.1 Vkládání náplně prádla

- Prádlo rozdělte na: bílé, barevné, syntetické, jemné a vlněné.
- Řiďte se pokyny na etiketách praného prádla.
- Neperte současně bílé a barevné prádlo.
- Některé barevné oblečení může během prvního praní pouštět barvu. Doporučujeme proto, abyste jej při prvním praní prali odděleně.
- Zapněte knoflíky polštářů, zatáhněte zipy, zapněte háčky a patenty. Svažte pásky.
- Vyprázdněte kapsy a jednotlivé kusy prádla rozložte.
- Vícevrstvé tkaniny, vlněné prádlo a prádlo s potiskem či obrázky obraťte naruby.
- Odstraňte odolné skvrny.
- Silně zašpiněné skvrny vyperte pomocí speciálního pracího prostředku.
- Při praní záclon buďte opatrní. Odstraňte háčky a záclony vložte do pracího pytle nebo povlečení na polštář.
- Neperte nezaobroubené prádlo nebo prádlo, které se zatrhává. Při praní malých nebo jemných kusů prádla používejte prací pytel (např. podprsenky s kovovými kosticemi, opasky, punčochové kalhoty apod.).

- Velmi malá náplň prádla může způsobit problémy s vyvážením během fáze odstřeďování. Pokud tak nastane, ručně rozložte prádlo v bubnu a spusťte odstřeďovací fázi znovu.

### 11.2 Odolné skvrny

U některých skvrn voda a prací prostředek nestačí.

Takovéto skvrny doporučujeme předem ošetřit před vložením příslušných kusů prádla do spotřebiče.

K dispozici jsou speciální odstraňovače skvrn. Použijte speciální odstraňovač skvrn vhodný pro daný druh skvrny a tkaniny.

### 11.3 Prací prostředky a přísady

- Používejte výhradně prací prostředky a přísady určené speciálně pro pračky:
  - práškové prostředky pro všechny druhy tkanin,
  - práškové prostředky pro jemné tkaniny (max. 40 °C) a vlnu,
  - tekuté prostředky, přednostně pro prací programy s nízkou prací teplotou (max. 60 °C), pro všechny druhy tkanin nebo speciální prostředky pouze pro vlnu.
- Nemíchejte různé typy pracích prostředků.

- Abyste chránili životní prostředí, nepoužívejte více pracího prostředku, než je nutné.
- Dodržujte pokyny uvedené na balení těchto výrobků.
- Používejte správné výrobky odpovídající druhu a barvě tkanin, teplotě pracího programu a míře znečištění.
- Pokud váš spotřebič není vybaven dávkovačem pracího prostředku vybaveným klapkou, tekuté prací prostředky dávkujte pomocí dávkovací odměrky/kuličky (dodává výrobce pracího prostředku).
- Pokud nastavíte program s nízkou teplotou, použijte v případě nutnosti odstraňovač skvrn.
- Pro používání správného množství pracího prostředku zkontrolujte tvrdost vody ve vašem vodovodním řadu. Viz „Tvrdość vody“.

## 11.5 Tvrdość vody

Pokud je tvrdost vody ve vaší oblasti vysoká či střední, doporučujeme používat změkčovač vody určený pro pračky. V oblastech s měkkou vodou není změkčovač vody nutné používat.

Tvrdość vody ve vaší oblasti zjistíte u místní vodárenské společnosti.

Používejte správné množství změkčovače vody. Dodržujte pokyny uvedené na balení těchto výrobků.

## 11.4 Ekologické rady

- Běžně zašpiněné prádlo perte pomocí programu bez předpírky.
- Vždy spouštějte prací program s maximální možnou náplní prádla.

# 12. ČIŠTĚNÍ A ÚDRŽBA



### VAROVÁNÍ!

Viz kapitoly o bezpečnosti.

## 12.1 Čištění vnějších ploch

Spotřebič čistěte pouze pomocí mýdla a vlažné vody. Všechny plochy důkladně osušte.



### POZOR!

Nepoužívejte alkohol, rozpouštědla ani chemické výrobky.

## 12.2 Odstraňování vodního kamene

Pokud je tvrdost vody ve vaší oblasti vysoká či střední, doporučujeme používat odvápnovací prostředek určený pro pračky.

Pravidelně kontrolujte buben, zda se na něm netvoří nános vodního kamene nebo stopy rzi.

Částice rzi odstraňujte pouze pomocí speciálních výrobků určených pro pračky. Tento proces proveďte odděleně od praní prádla.



Vždy dodržujte pokyny uvedené na balení těchto výrobků.

## 12.3 Údržbové praní

U programů s nízkou teplotou je možné, že v bubnu zůstane určité množství pracího prostředku. Pravidelně proto provádějte údržbové praní, které provedete následovně:

- Vyjměte všechno prádlo z bubnu.
- Nastavte program pro bavlnu s nejvyšší teplotou a malým množstvím pracího prostředku.

## 12.4 Čištění dávkovače pracího prostředku

1.

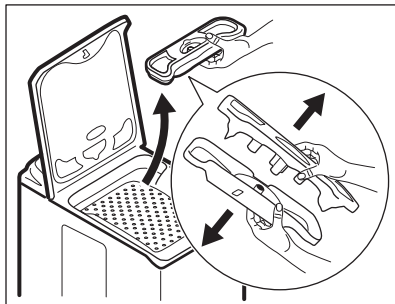

2.

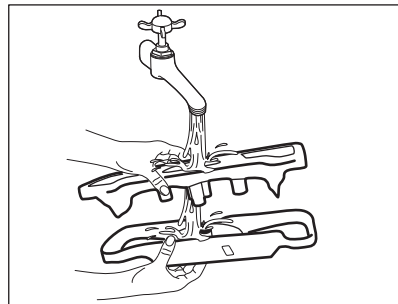

3.

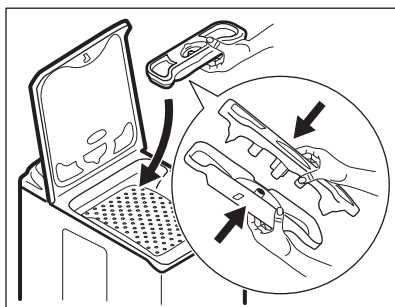

## 12.5 Čištění vypouštěcího filtru



Vypouštěcí filtr nečistěte, pokud je voda ve spotřebiči horká.

1.

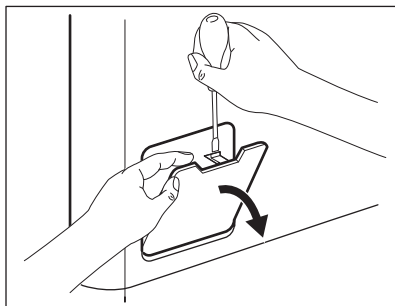

2.

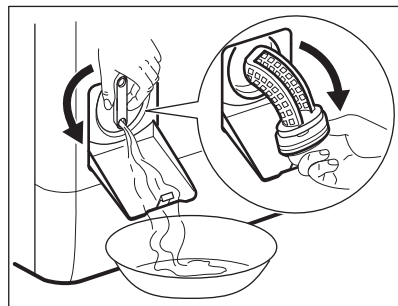

3.

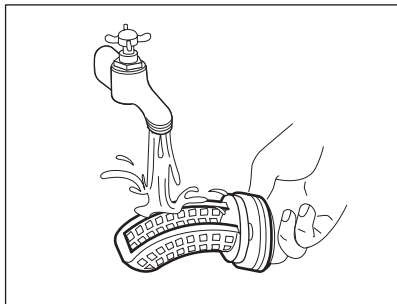

4.

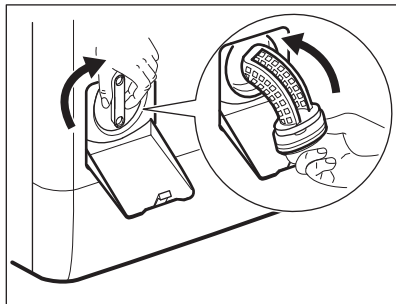

5.

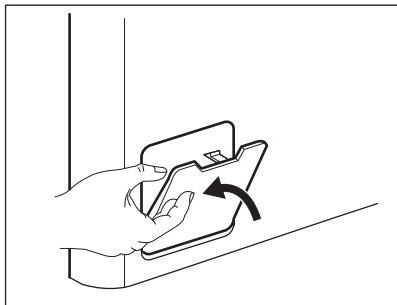

## 12.6 Čištění přívodní hadice a filtru přívodního ventilu

1.

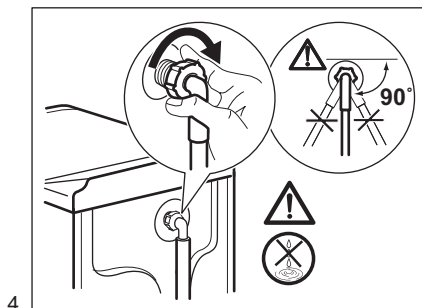
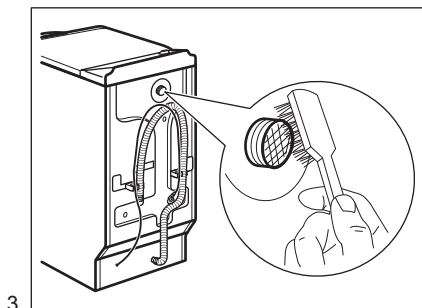
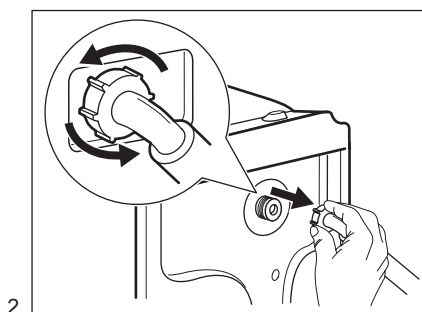
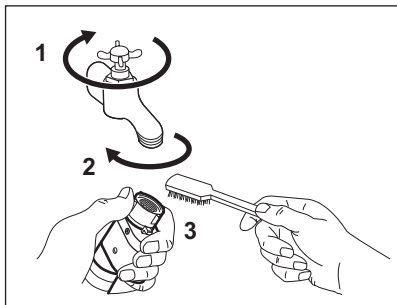

3.

4.

## 12.7 Nouzové vypouštění

Spotřebič nemůže z důvodů poruchy vypustit vodu.

Pokud se tak stane, proveďte kroky (1) až (5) uvedené v části „Čištění vypouštěcího filtru“. Je-li to nutné, čerpadlo vyčistěte.

## 12.8 Opatření proti vlivu mrazu

Pokud spotřebič instalujete v místě, kde může teplota klesnout pod 0 °C, vypustěte zbylou vodu z přívodní hadice a vypouštěcího čerpadla.

1. Vytáhněte zástrčku ze zásuvky.

2. Zavřete vodovodní kohoutek.
3. Oba konce přívodní hadice vložte do nádoby a nechte z hadice vytéct vodu.
4. Vyprázdněte vypouštěcí čerpadlo. Viz nouzové vypouštění.
5. Když je vypouštěcí čerpadlo prázdné, namontujte přívodní hadici zpět.



### VAROVÁNÍ!

Před opětovným použitím spotřebiče se ujistěte, že je okolní teplota vyšší než 0 °C.

Výrobce neručí za škody způsobené nízkými teplotami.

# 13. ODSTRAŇOVÁNÍ ZÁVAD



### VAROVÁNÍ!

Viz kapitoly o bezpečnosti.

## 13.1 Úvod

Spotřebič nezačne pracovat nebo se během provozu zastavuje.

Nejprve zkuste najít řešení problému (viz tabulka). Pokud problém přetrvává, obraťte se na autorizované servisní středisko.

**U některých problémů zazní zvuková signalizace a na displeji se zobrazí výstražný kód:**

- **E10** - Spotřebič se neplní správně vodou.

- **E20** - Spotřebič nevypustí vodu.
- **E40** - Víko spotřebiče nebo dvířka bubny jsou otevřená nebo nejsou správně zavřená. Víko i dvířka zkontrolujte!
- **E40** - Napájení ze sítě je nestabilní. Vyčkejte, dokud nebude napájení v síti stabilní.
- **EFO** - Je aktivován systém proti vyplavení. Odpojte spotřebič a zavřete vodovodní kohoutek. Kontaktujte autorizované servisní středisko.



### VAROVÁNÍ!

Před kontrolou spotřebič vypněte.

## 13.2 Možné závady

Problém	Možné řešení
Nespustil se program.	Ujistěte se, že je zástrčka zapojená do síťové zásuvky.
	Přesvědčte se, že víko spotřebiče a dvířka bubny jsou správně zavřená.
	Ujistěte se, že není poškozená domovní pojistka či jistič.
	Ujistěte se, že jste stiskli tlačítko Start/Pauza.
	Pokud je nastaven odložený start, zrušte jej nebo vyčkejte do konce odpočtu.

Problém	Možné řešení
	Vypněte funkci dětské bezpečnostní pojistky, pokud je zapnutá.
Spotřebič se neplní vodou správně.	Zkontrolujte, zda je vodovodní kohoutek otevřený.
	Ujistěte se, že není příliš malý tlak na přívodu vody. Ohledně těchto informací se obraťte na místní vodárenský podnik.
	Ujistěte se, že není zanesený vodovodní kohoutek.
	Ujistěte se, že filtr na přívodní hadici a filtr na ventilu není ucpaný. Řiďte se částí „Čištění a údržba“.
	Ujistěte se, že přívodní hadice není přehnutá či přiskřípnutá.
	Ujistěte se, že je přívodní hadice správně umístěná.
Spotřebič se neplní vodou a okamžitě se nevypustí.	Ujistěte se, že je vypouštěcí hadice ve správné poloze. Hadice může být umístěna příliš nízko.
Spotřebič nevypouští vodu.	Ujistěte se, že není zanesený sifon.
	Ujistěte se, že vypouštěcí hadice není přehnutá či přiskřípnutá.
	Ujistěte se, že není zanesený vypouštěcí filtr. Filtr v případě potřeby vyčistěte. Řiďte se částí „Čištění a údržba“.
	Ujistěte se, že je vypouštěcí hadice správně umístěná.
	Nastavte vypouštěcí program, pokud jste zvolili program bez vypouštěcí fáze.
	Nastavte vypouštěcí program, pokud jste zvolili funkci, která končí s vodou ve vaně.
Odstředivací fáze neprobíhá nebo prací program trvá déle než obvykle.	Nastavte odstředivací funkci. Nastavte vypouštěcí funkci, pokud jste zvolili funkci, která končí s vodou v bubnu.
	Ujistěte se, že není zanesený vypouštěcí filtr. Filtr v případě potřeby vyčistěte. Řiďte se částí „Čištění a údržba“.
	Ručně rozložte prádlo v bubnu a spusťte odstředivací fázi znovu. Tento problém může být zapříčiněn potížemi s vyvážením.
Na podlaze je voda.	Ujistěte se, že spojky na vodních hadicích jsou těsné a neuniká z nich žádná voda.
	Ujistěte se, že vypouštěcí hadice není poškozená.

<b>Problém</b>	<b>Možné řešení</b>
	Ujistěte se, že používáte správný prací prostředek ve správném množství.
Nelze otevřít víko spotřebiče.	Ujistěte se, že se prací program dokončil.
	Nastavte vypouštěcí či odstředivací program, pokud je v bubnu voda.
Spotřebič vydává nezvyklý hluk.	Ujistěte se, že je spotřebič správně vyrovnan. Řiďte se pokyny v části „Instalace“.
	Ujistěte se, že jste odstranili veškerý obalový materiál a přepravní šrouby. Řiďte se pokyny v části „Instalace“.
	Do bubnu přidejte více prádla. Může se jednat o příliš malou náplň.
Program je kratší než je zobrazený čas.	Spotřebič vypočítá novou dobu podle množství prádla. Viz kapitola „Údaje o spotřebě“.
Program je delší než je zobrazený čas.	Je-li prádlo rozložené nerovnoměrně, doba praní bude delší. Jedná se o běžný jev.
Neuspokojivé výsledky praní.	Zvyšte množství pracího prostředku nebo použijte jiný.
	Před vypráním prádla odstraňte odolné skvrny pomocí speciálního přípravku.
	Nastavte správnou teplotu.
	Snižte náplň prádla.
Nelze nastavit funkci.	Ujistěte se, že jste stisknuli pouze požadovaná tlačítka.

Po kontrole spotřebič zapněte. Program bude pokračovat od okamžiku, ve kterém byl přerušen.

Pokud se problém objeví znovu, obraťte se na autorizované servisní středisko.

Pokud se na displeji zobrazí jiné výstražné kódy. Vypněte a zapněte spotřebič. Pokud problém přetrvává, obraťte se na autorizované servisní středisko.

## 14. TECHNICKÉ ÚDAJE

Rozměry	Šířka / Výška / Hloubka / Celková hloubka	400 mm/ 890 mm/ 600 mm/ 600 mm
Připojení k elektrické síti	Napětí	230 V
	Celkový příkon	2200 W
	Pojistka	10 A
	Frekvence	50 Hz



Úroveň ochrany proti průniku pevných částic a vlhkosti, kterou zajišťuje ochranný kryt s výjimkou míst, kde není nízkonapětové vybavení chráněno proti vlhkosti		IPX4
Tlak přívodu vody	Minimální Maximální	0,5 bar (0,05 MPa) 8 bar (0,8 MPa)
Přívod vody <sup>1)</sup>		Studená voda
Maximální množství prádla	Bavlna	6 kg
Třída energetické účinnosti		A+++ -10%
Rychlost odstředování	Maximální	1200 ot/min

<sup>1)</sup> Přívodní hadici připojte ke kohoutku se závitem 3/4".

## 15. POZNÁMKY K OCHRANĚ ŽIVOTNÍHO PROSTŘEDÍ

Recyklujte materiály označené symbolem . Obaly vyhodte do příslušných odpadních kontejnerů k recyklaci. Pomáhejte chránit životní prostředí a lidské zdraví a recyklovat elektrické a elektronické spotřebiče

určené k likvidaci. Spotřebiče označené příslušným symbolem  nelikvidujte spolu s domovním odpadem. Spotřebič odevzdejte v místním sběrném dvoře nebo kontaktujte místní úřad.

## OBSAH

1. BEZPEČNOSTNÉ INFORMÁCIE.....	27
2. BEZPEČNOSTNÉ POKYNY.....	28
3. POPIS VÝROBKU.....	30
4. OVLÁDACÍ PANEL.....	30
5. TABUĽKA PROGRAMOV.....	32
6. SPOTREBA.....	35
7. VOLITEĽNÉ FUNKCIE.....	37
8. NASTAVENIA.....	38
9. PRED PRVÝM POUŽITÍM.....	38
10. KAŽDODENNÉ POUŽÍVANIE.....	38
11. TIPY A RADY.....	42
12. OŠETROVANIE A ČISTENIE.....	43
13. RIEŠENIE PROBLÉMOV.....	46
14. TECHNICKÉ ÚDAJE.....	49

## NAJLEPŠIE VÝSLEDKY

Ďakujeme vám, že ste si vybrali tento výrobok značky AEG. Vyrobili sme ho tak, aby vám poskytoval perfektný výkon mnoho rokov, a s inovatívnymi technológiami, ktoré vám uľahčia život – to sú vlastnosti, ktoré pri bežných spotrebičoch často nenájdete. Venujte, prosím, niekoľko minút tomuto návodu a dôkladne si ho prečítajte, aby ste svoj spotrebič mohli využívať čo najlepšie. Navštívte našu internetovú stránku, kde nájdete:



Tipy na používanie, brožúry, pokyny na riešenie problémov a informácie o údržbe:

**[www.aeg.com/webselfservice](http://www.aeg.com/webselfservice)**



Zaregistrujte si výrobok a využívajte ešte lepšie služby:

**[www.registreaeg.com](http://www.registreaeg.com)**



Môžete si kúpiť príslušenstvo, spotrebný materiál a originálne náhradné diely pre váš spotrebič:

**[www.aeg.com/shop](http://www.aeg.com/shop)**

## STAROSTLIVOSŤ A SLUŽBY ZÁKAZNÍKOM

Odporúčame, aby ste používali originálne náhradné diely.

Keď budete kontaktovať autorizované servisné stredisko, nezabudnite si pripraviť nasledujúce údaje: Model, číslo výrobku, sériové číslo.

Tieto informácie nájdete na typovom štítku.

 Varovanie/upozornenie – Bezpečnostné pokyny

 Všeobecné informácie a tipy

 Ochrana životného prostredia

Vyhradzujeme si právo na zmeny bez predchádzajúceho upozornenia.

## 1. ⚠️ **BEZPEČNOSTNÉ INFORMÁCIE**

Pred inštaláciou a používaním spotrebiča si pozorne prečítajte priložený návod na používanie. Výrobca nezodpovedá za telesnú ujmu ani za škody spôsobené nesprávnou montážou alebo používaním. Tieto pokyny uskladnite na bezpečnom a prístupnom mieste, aby ste do nich mohli v budúcnosti nahliadnuť.

### 1.1 **Bezpečnosť detí a zraniteľných osôb**

- Tento spotrebič smú používať deti staršie ako 8 rokov a osoby so zníženou fyzickou, zmyslovou alebo psychickou spôsobilosťou alebo nedostatkom skúseností a znalostí, iba ak sú pod dozorom zodpovednej osoby alebo ak boli zodpovednou osobou poučené o bezpečnom používaní spotrebiča a rozumejú prípadným rizikám.
- Nedovoľte, aby sa deti hrali so spotrebičom.
- Deti do 3 rokov vrátane sa nesmú nikdy približovať k spotrebiču, keď je v prevádzke.
- Obaly vždy uschovajte mimo dosah detí a náležite ich zlikvidujte.
- Pracie prostriedky uschovajte mimo dosahu detí.
- Keď sú dvierka spotrebiča otvorené, nedovoľte deťom ani domácim zvieratám, aby sa k nemu priblížili.
- Deti nesmú spotrebič bez dozoru čistiť ani vykonávať žiadnu údržbu na spotrebiči.

### 1.2 **Všeobecné bezpečnostné pokyny**

- Nemeňte technické charakteristiky tohto spotrebiča.
- Neprekračujte maximálnu náplň 6 kg (pozrite si kapitolu „Tabuľka programov“).
- Prevádzkový tlak vody v mieste vstupu vody z prípojky musí byť v rozmedzí od 0,5 barov (0,05 MPa) do 8 barov (0,8 MPa).
- Vetrací otvor v dolnej časti spotrebiča (ak je k dispozícii) nesmie byť zakrytý kobercom, podložkou ani inou pokrývkou podlahy.

- Spotrebič treba zapojiť do vodovodnej siete pomocou novej dodanej súpravy hadíc alebo iných nových súprav hadíc dodaných autorizovaným servisným strediskom.
- Staré súpravy hadíc sa nesmú opätovne použiť.
- Ak je poškodený elektrický napájací kábel, musíte ho dať vymeniť u výrobcu, v autorizovanom servisnom stredisku alebo u kvalifikovanej osoby, aby sa predišlo nebezpečenstvu.
- Pred vykonávaním údržby spotrebič vypnite a vytiahnite jeho zástrčku zo sieťovej zásuvky.
- Na čistenie spotrebiča nepoužívajte prúd vody pod tlakom a/alebo paru.
- Spotrebič vyčistíte vlhkou handrou. Používajte iba neutrálne saponáty. Nepoužívajte abrazívne prostriedky, drôtenky, rozpúšťadlá ani kovové predmety.

## 2. BEZPEČNOSTNÉ POKYNY

### 2.1 Inštalácia

- Odstráňte všetky obaly a prepravné prvky.
- Prepravné skrutky uschovajte na bezpečnom mieste. Ak sa chystáte spotrebič v budúcnosti presúvať, skrutky musíte znovu použiť a uzamknúť bubon, aby ste predišli vnútornému poškodeniu.
- Vždy dávajte pozor, ak presúvate spotrebič, pretože je ťažký. Vždy používajte ochranné rukavice a uzavretú obuv.
- Poškodený spotrebič neinštalujte ani nepoužívajte.
- Dodržiavajte pokyny pre inštaláciu dodané so spotrebičom.
- Spotrebič neinštalujte ani nepoužívajte na miestach, kde môže byť teplota nižšia ako 0 °C alebo kde je spotrebič vystavený poveternostným vplyvom.
- Podlaha, kde má byť spotrebič umiestnený, musí byť rovná, stabilná, čistá a odolná voči teplote.
- Zabezpečte prúdenie vzduchu medzi spotrebičom a podlahou.

- Pomocou nožičiek nastavte potrebný priestor medzi spotrebičom a podlahou.
- Spotrebič neinštalujte tam, kde veko spotrebiča nemožno úplne otvoriť.
- Pod spotrebič nedávajte nádobu na zachytávanie eventuálne unikajúcej vody. Informácie o povolenom príslušenstve vám poskytne autorizované servisné stredisko.

### 2.2 Zapojenie do elektrickej siete

- Spotrebič musí byť uzemnený.
- Vždy používajte správne inštalovanú uzemnenú zásuvku.
- Uistite sa, že elektrické údaje uvedené na typovom štítku spotrebiča zodpovedajú parametrom elektrickej siete. Ak nie, kontaktujte elektrikára.
- Nepoužívajte adaptéry, rozvojky ani predlžovacie prírodné káble.
- Uistite sa, že zástrčka a prírodný elektrický kábel nie sú poškodené. Ak prírodný elektrický kábel spotrebiča treba vymeniť, túto operáciu smie

urobiť iba pracovník autorizovaného servisného strediska.

- Zástrčku zapojte do zásuvky až na konci inštalácie. Uistite sa, že napájací elektrický kábel je po inštalácii prístupný.
- Nedoťkajte sa elektrického napájacieho kábla ani zástrčky mokrymi rukami.
- Pri odpájaní spotrebiča od elektrickej siete neťahajte za prívodný kábel. Vždy ťahajte za zástrčku.
- Tento spotrebič spĺňa smernice EHS.

## 2.3 Pripojenie na vodovodné potrubie

- Vodné hadice nesmiete poškodiť.
- Pred pripojením k novým potrubiam alebo potrubiam, ktoré boli opravené alebo vybavené novými zariadeniami (vodomery atď.), nechajte vodu stiecť, kým nebude čistá a číra.
- Uistite sa, že počas alebo po prvom použití spotrebiča neuniká viditeľne voda.

## 2.4 Použitie



### **VAROVANIE!**

Hrozí nebezpečenstvo zranenia, úrazu elektrickým prúdom, požiaru, popálenín alebo poškodenia spotrebiča.

- Tento spotrebič je určený iba na použitie v domácnosti.
- Dodržiavajte bezpečnostné pokyny na obale pracieho prostriedku.
- Horľavé látky ani predmety, ktoré sú nasiaknuté horľavými látkami, nekladte do spotrebiča, do jeho blízkosti ani naň.
- Uistite sa, že ste z bielizne odstránili všetky kovové predmety.

## 2.5 Servis

- Ak treba dať spotrebič opraviť, obráťte sa na autorizované servisné stredisko.
- Používajte iba originálne náhradné súčiastky.

## 2.6 Likvidácia



### **VAROVANIE!**

Nebezpečenstvo poranenia alebo udusenía.

- Spotrebič odpojte od elektrickej siete a prívodu vody.
- Prívodný elektrický kábel odrežte blízko pri spotrebiči a zlikvidujte ho.
- Odstráňte západku dvierok, aby ste zabránili uviaznutiu detí a domácich zvierat v bubne.
- Spotrebič zlikvidujte v súlade s miestnymi požiadavkami na recykláciu elektrických a elektronických spotrebičov (WEEE).

## 3. POPIS VÝROBKU

### 3.1 Prehľad spotrebiča

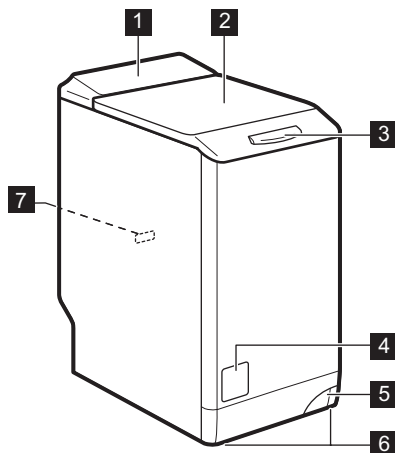

- 1 Ovládací panel
- 2 Veko
- 3 Jednoduchý prístup Soft Access
- 4 Filter vypúšťacieho čerpadla
- 5 Páčka na presun spotrebiča
- 6 Nôžky na vyrovnanie spotrebiča
- 7 Typový štítok

## 4. OVLÁDACÍ PANEL

### 4.1 Popis ovládacieho panela

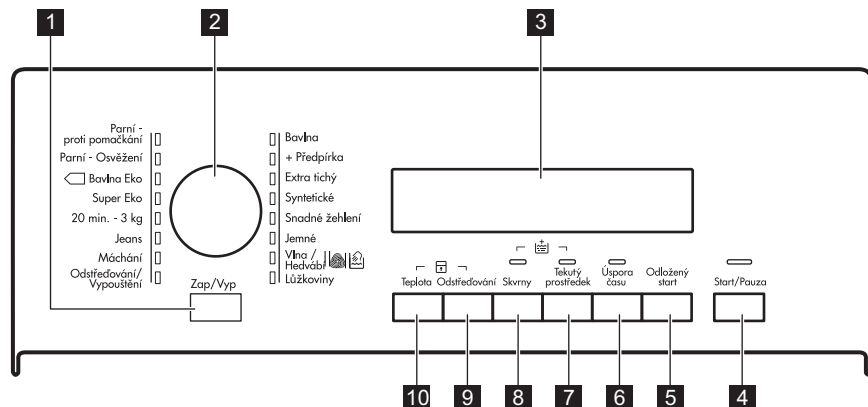

- 1 Tlačidlo Zap/Vyp (Zap/Vyp)
- 2 Ovládač programov
- 3 Displej
- 4 Tlačidlo Štart/Prestávka (Start/Pauza)
- 5 Tlačidlo posunutého štartu (Odložený start)
- 6 Tlačidlo Úspora času (Úspora času)
- 7 Tlačidlo Tekutý prací prostriedek (Tekutý prostriedek)
- 8 Tlačidlo Škrvny (Škrvny)

**9** Tlačidlo zníženia rýchlosti odstredovania (Odstředování)

**10** Tlačidlo teploty (Teplota)

## 4.2 Displej



Oblasť teploty:	
<b>A</b>	88 Ukazovateľ teploty
	-- Ukazovateľ studenej vody.

Oblasť odstredovania:	
<b>B</b>	1888 Ukazovateľ rýchlosti odstredovania
	--- Ukazovateľ Bez odstredovania <sup>1)</sup>
	□ Ukazovateľ funkcie Plákanie stop.

<sup>1)</sup> K dispozícii iba pre program Odstredovanie/Vypúšťanie.



Displej s ukazovateľmi:	
<b>C</b>	Fáza prania
	Fáza plákania
	Fáza odstredovania
	Detská poistka
	Extra plákanie
	Blokované veko
	Posunutý štart

	Oblasť času:	
	1:25	Trvanie programu
	2h	Posunutý štart
D	E20	Kódy alarmu
	E r r	Chybové hlásenie
		Program sa skončil

## 5. TABUĽKA PROGRAMOV

Program	Maximálna hmotnosť náplne	Maximálna rýchlosť odstreďovania	Popis programu (Druh náplne a úroveň znečistenia)
<b>Pracie programy</b>			
Bavlna 95 °C – studená voda	6 kg 1200 ot./min.		<b>Biela a farebná bavlna.</b> Bežné a mierne znečistenie.
Bavlna + Předpírka 95 °C – studená voda	6 kg 1200 ot./min.		<b>Biela a farebná bavlna.</b> Silné a bežné znečistenie.
Extra tichý 95 °C – studená voda	6 kg		<b>Biela a farebná bavlna.</b> Bežné a mierne znečistenie. Program vynechá fázy odstreďovania a vykoná tichý cyklus. Cyklus sa zastaví s vodou v bubne.
Syntetické 60 °C – studená voda	3 kg 1200 ot./min.		<b>Syntetické alebo zmesové tkaniny.</b> Bežné znečistenie.
Snadné žehlení 60 °C – studená voda	1 kg 800 ot./min.		<b>Syntetická bielizeň určená na jemné pranie.</b> Bežné a mierne znečistenie. <sup>1)</sup>
Jemné 40 °C – studená voda	2,5 kg 1200 ot./min.		<b>Jemné tkaniny ako bielizeň z akrylu, viskózy a polyesteru.</b> Bežné znečistenie.



Program Teplotný rozsah	Maximálna hmotnosť ná- plne Maximálna rýchlosť od- stredovania	Popis programu (Druh náplne a úroveň znečistenia)
 Vlna/ Hedvábí 40 °C – studená voda	1 kg 1200 ot./min.	<b>Vlna vhodná na pranie v práčke, vlna určená na ručné pranie a jemné tkaniny</b> s označením «hand washing» pre ručné pranie. <sup>2)</sup>
Lůžkoviny 60 °C – 30 °C	2 kg 800 ot./min.	Špeciálny program na jednu <b>syntetickú deku, prikrývku, plachtu</b> a podobne.
Odstredováni/ Vypouštění 3)	6 kg 1200 ot./min.	Odstredovanie bielizne a odčerpanie vody z bubna. <b>Všetky tkaniny, okrem vlnenej a veľmi jemnej bielizne.</b>
Máchání	6 kg 1200 ot./min.	Plákanie a odstredovanie bielizne. <b>Všetky tkaniny</b> , okrem vlnenej a veľmi jemnej bielizne. Rýchlosť odstredovania znížte podľa druhu bielizne.
Jeans 60 °C – studená voda	3 kg 1200 ot./min.	<b>Džínsovina a džersej.</b> Aj na bielizeň tmavej farby.
20 min.- 3 kg 40 °C – 30 °C	3 kg 1200 ot./min.	<b>Bavlnené a syntetické tkaniny s miernym znečistením</b> alebo iba jedenkrát nosené.
Super Eko Studená voda	3 kg 1200 ot./min.	<b>Zmiešané tkaniny</b> (bavlnené a syntetické tkaniny) <sup>4)</sup> .
 Bavlna Eko 5) 60 °C – 40 °C	6 kg 1200 ot./min.	<b>Biela bavlna a farebne stála bavlna.</b> Bežné znečistenie. Spotreba energie sa zníži a trvanie pracovného programu sa predĺži.

### Parné programy<sup>6)</sup>

Paru možno použiť na usušenie, opranú alebo už jedenkrát nosenú bielizeň. Tieto programy dokážu redukovať pokrčenie a zápach a zmäkčiť bielizeň.

Nepoužívajte žiadny prací prostriedok. V prípade potreby odstráňte škvryny praním alebo odstraňovačom škvŕn.

Parné programy nemajú hygienický účinok.

Parný program nenastavujte na tieto druhy bielizne:

- Bielizeň určenú na pranie pri teplote nižšej ako 40 °C.
- Bielizeň, ktorá nemá na štítku uvedené, že je vhodná na sušenie v sušičke.
- Bielizeň, ktorá má plastové, kovové a drevené časti a pod.

Program Teplotný rozsah	Maximálna hmotnosť ná- plne Maximálna rýchlosť od- streďovania	Popis programu (Druh náplne a úroveň znečistenia)
Parní - Osvěžení	1 kg	Parný program pre <b>bavlnenú a syntetickú bielizeň</b> . Tento cyklus odstraňuje pachy z bielizne. <sup>7)</sup>
Parní - proti po- mačkání	1 kg	Parný program na <b>bavlnenú a syntetickú bielizeň</b> . Tento cyklus pomáha zbaviť bielizeň záhybov.

1) Tento cyklus reguluje teplotu vody a vykoná jemné pranie a odstredovanie, aby znížil pokrčenie. Spotrebič pridáva dodatočné plákania.

2) Počas tohto cyklu sa bubon otáča pomaly, aby bolo zaručené jemné vypranie. Môže sa zdať, že sa bubon neotáča alebo že sa neotáča správne.

3) Nastavte rýchlosť odstredovania. Uistite sa, že je vhodná pre druh pranej tkaniny. Ak nastavíte funkciu Bez odstredovania, potom prebehne iba fáza vypúšťania.

4) Tento program je určený na každodenné použitie a má najnižšiu spotrebu energie a vody pri zachovaní dobrej účinnosti prania.

5) **Štandardné programy, ktoré zodpovedajú hodnotám spotreby na štítku energetickej účinnosti.** Podľa nariadenia 1061/2010 sú tieto programy v uvedenom poradí «štandardný program na bavlnu pri 60 °C» a «štandardný program na bavlnu pri 40 °C». Sú to najúčinnnejšie programy vhodné na pranie bežne znečisteného bavlneného oblečenia z hľadiska kombinovanej spotreby energie a vody.



Teplota vody počas fázy prania sa môže líšiť od teploty určenej pre zvolený program.

6) Ak nastavíte parný program s vysušenou bielizňou, na konci cyklu môže byť bielizeň vlhká. Odporúčame zavesiť oblečenie na čerstvý vzduch asi na 10 minút, aby bielizeň vyschla. Po skončení programu rýchlo vyberte bielizeň z bubna. Po parnom cykle bude možno treba bielizeň vyžehliť, ale s menšou námahou.

7) Para neodstraňuje pachy zvierat.

### Kompatibilita voliteľných funkcií s programami

Program	Odstredovanie	Skvrny	Tekutý prostriedek	Úspora času	Odložený start
Bavlna	■	■	■	■	■
Bavlna + Předpírka	■	■	■	■	■
Extra tichý		■	■	■	■

Program	Odstřed'ování	----- □	Skvrny	Tekutý prostředek	□+	Úspora času	Odložený start
Syntetické	■		■	■	■	■	■
Snadné žehlení	■		■	■	■	■	■
Jemné	■		■	■	■	■	■
Vlna/Hedvábí	■		■	■			■
Lůžkoviny	■		■	■			■
Odstřed'ování/Vypouštění <sup>1)</sup>	■	■					■
Máchání	■		■		■		■
Jeans	■		■	■	■	■	■
20 min.- 3 kg	■			■			■
Super Eko	■		■	■	■	■	■
□ Bavlna Eko	■		■	■	■	■	■

<sup>1)</sup> Nastavte rychlost' odstřed'ování. Ujistěte sa, že je vhodná pre druh pranej tkaniny. Ak nastavíte funkciu Bez odstřed'ování, potom prebehne iba fáza vypúšťania.

## 5.1 Woolmark Apparel Care - Modrý



Cykľus prania vlny tohto spotrebiča bol schválený spoločnosťou The Woolmark Company na pranie vlnených odevov, ktoré sú označené symbolom ručného prania «hand wash», za predpokladu, že odevy sa perú v súlade s pokynmi výrobcu tejto práčky. Pri sušení a ďalšej starostlivosti o odevy postupujte podľa pokynov na štítku. M1145

V Spojenom kráľovstve, Írsku, Hongkongu a Indii je symbol Woolmark certifikačnou obchodnou značkou.

## 6. SPOTREBA



Údaje v tejto tabuľke sú približné. Údaje môžu ovplyvniť rôzne faktory: množstvo a druh bielizne, teplota vody a okolitá teplota.



Na začiatku programu sa na displeji zobrazí trvanie programu pri maximálnej náplni.

Počas fázy prania sa automaticky vypočíta skutočné trvanie programu a oproti pôvodnému času programu sa môže značne skrátiť, ak je množstvo bielizne menšie než maximálna náplň (napr. Bavlna 60 °C, maximálna náplň 6 kg, trvanie programu prekročí 2 hodiny; skutočná náplň 1 kg, trvanie programu neprekročí 1 hodinu).

Počas vypočítavania skutočného trvania programu na displeji bliká bodka.

Programy	Náplň (kg)	Spotreba energie (kWh)	Spotreba vody (litre)	Približné trvanie programu (minúty)	Zostatková vlhkosť (%) <sup>1)</sup>
Bavlna 60 °C	6	1,25	75	210	53
Bavlna 40 °C	6	1,10	75	210	53
Syntetické 40 °C	3	0,70	60	140	35
Jemné 40 °C	2,5	0,45	46	110	35
Vlna/Hedvábí 30 °C <sup>2)</sup>	1	0,33	44	55	30
<b>Štandardné programy na bavlnu</b>					
Štandardný program bavlna 60 °C	6	0,76	42	247	53
Štandardný program bavlna 60 °C	3	0,50	35	181	53
Štandardný program bavlna 40 °C	3	0,45	35	179	53

<sup>1)</sup> Na konci fázy odstreďovania.

<sup>2)</sup> Pri niektorých modeloch nie je k dispozícii.

Vypnutý režim (W)	Pohotovostný režim (W)
0.30	0.30
Informácie v hore uvedenej tabuľke sú v súlade s nariadením Európskej komisie 1015/2010, ktorým sa zavádza smernica 2009/125/ES.	

## 7. VOLITEĽNÉ FUNKCIE

### 7.1 Teplota

Touto voliteľnou funkciou môžete zmeniť predvolenú teplotu.

Ukazovateľ – – = studená voda.

Na displeji sa zobrazí nastavená teplota.

### 7.2 Odstred'ovanie

Touto voliteľnou funkciou môžete znížiť štandardnú rýchlosť odstred'ovania.

Na displeji sa zobrazuje ukazovateľ nastavenej rýchlosti.

**Ďalšie voliteľné funkcie odstred'ovania:**

**Bez odstred'ovania**

- Po nastavení tejto voliteľnej funkcie práčka vypustí všetky fázy odstred'ovania.
- Túto funkciu nastavte pre veľmi jemné tkaniny.
- Pri niektorých pracích programoch sa použije počas fázy plákania viac vody, aby sa vykompenzovala neprítomnosť odstred'ovania.
- Na displeji sa zobrazí ukazovateľ

— — —

**Plákanie Stop**

- Túto voliteľnú funkciu nastavte vtedy, ak chcete znížiť pokrčenie bielizne.
- Prací program sa skončí s vodou v bubne. Bubon sa bude pravidelne otáčať, aby obmedzil krčenie bielizne.
- Veko zostane zablokované. Ak chcete odblokovať veko, musíte vypustiť vodu.
- Na displeji sa zobrazí ukazovateľ .



Ak chcete vypustiť vodu, pozrite si časť „Vypustenie vody po skončení cyklu“.

### 7.3 Skvrny

Nastavením tejto voliteľnej funkcie pridáte do programu fázu odstraňovania škvŕn.

Túto funkciu použite na bielizeň s odolnými škvŕnami.

Keď nastavíte túto možnosť, do priehradky  dajte odstraňovač škvŕn.



Táto voliteľná funkcia predlžuje trvanie programu. Táto funkcia nie je k dispozícii pri teplotách nižších ako 40 °C.

### 7.4 Tekutý prostriedek

Stlačte toto tlačidlo, aby ste prací cyklus prispôbili použitiu tekutého pracieho prostriedku.

Rozsvieti sa príslušný ukazovateľ.

### 7.5 Extra máchání

S touto voliteľnou funkciou môžete pridať k niektorým pracím programom plákania, pozrite si časť „Tabuľka programov“.

Túto funkciu použite v prípade osôb alergických na pracie prostriedky a v oblastiach s mäkkou vodou.

Príslušný ukazovateľ sa rozsvieti.

### 7.6 Úspora času

Pomocou tejto voliteľnej funkcie môžete skrátiť trvanie programu.

- Jedným stlačením tohto tlačidla nastavíte skrátený čas pre bežne znečistenú bielizeň.
- Pri mierne znečistenej bielizni stlačte tlačidlo dvakrát. Nastaví sa možnosť „Extra rýchly“.



Niektoré programy umožňujú len jednu z dvoch funkcií.

### 7.7 Odložený start

Pomocou tejto voliteľnej funkcie môžete posunúť štart programu o 30 minút až 20 hodín.

Na displeji sa zobrazuje príslušný ukazovateľ a čas oneskorenia.

## 8. NASTAVENIA

### 8.1 Zvukové signály

Kedy zaznejú zvukové signály:

- Zapnete spotrebič.
- Vypnete spotrebič.
- Stlačíte tlačidlá.
- Program sa skončil.
- Spotrebič má poruchu.

Ak chcete **vypnúť/zapnúť** zvukové signály, stlačte tlačidlo Úspora Času a tlačidlo Odložený Start súčasne na 6 sekúnd.



Aj keď zvukové signály vypnete, zaznejú pri poruche spotrebiča.

### 8.2 Detská poistka

Pomocou tejto voľiteľnej funkcie môžete zabrániť deťom hrať sa s ovládacím panelom.

- Ak chcete **zapnúť/vypnúť** túto voľiteľnú funkciu, stlačte súčasne

tlačidlá Teplota a Odstredovávanie a podržte ich stlačené, kým sa

ukazovateľ  **nerozsvieti/nezhasne**.

Túto funkciu môžete zapnúť:

- Po stlačení tlačidla Start/Pauza: zablokujú sa voľiteľné funkcie a volič programu.
- Pred stlačením tlačidla Start/Pauza: spotrebič sa nedá spustiť.

### 8.3 Trvalé extra plákanie

Pomocou tejto voľiteľnej funkcie môžete natrvalo zapnúť funkciu Extra plákanie pre každý nový nastavený program.

- Ak chcete **zapnúť/vypnúť** túto voľiteľnú funkciu, stlačte súčasne tlačidlá Skvrny a Tekutý Prostriedek a podržte ich stlačené, kým sa ukazovateľ **nerozsvieti/nezhasne**.

## 9. PRED PRVÝM POUŽITÍM

1. Do priehradky na prací prostriedok pre fázu prania nalejte 2 litre vody. Aktivuje sa odtokový systém.
2. Do priehradky na fázu prania pridajte malé množstvo pracieho prostriedku.
3. Nastavte a spustíte program pre bavlnu s najvyššou teplotou bez bielizne v bubne.

Týmto odstránite eventuálne nečistoty z bubna a nádrže.

## 10. KAŽDODENNÉ POUŽÍVANIE

### 10.1 Zapnutie spotrebiča

1. Zástrčku spotrebiča zapojte do sieťovej zásuvky.
2. Otvorte vodovodný ventil.
3. Stlačením tlačidla Zap/Vyp spotrebič zapnite.

Zaznie krátky tón.

3. Bielizeň vkladajte do bubna po jednom.

4. Skôr ako bielizeň vložíte do spotrebiča, poriadne ju vytraste.

Uistite sa, že ste do bubna nevrátili príliš veľa bielizne.

5. Bubon a veko zatvorte.

### 10.2 Vloženie bielizne

1. Otvorte veko spotrebiča.
  2. Stlačte tlačidlo **A**.
- Bubon sa automaticky otvorí.

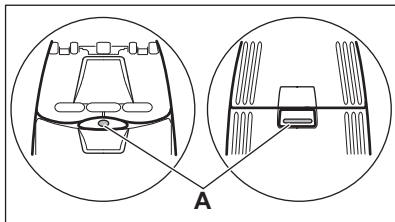
**UPOZORNENIE!**

Pred zatvorením veka spotrebiča sa uistite, že ste bubon zavreli správne.

2. Do priehradiek pridajte prací prostriedok a aviváž.

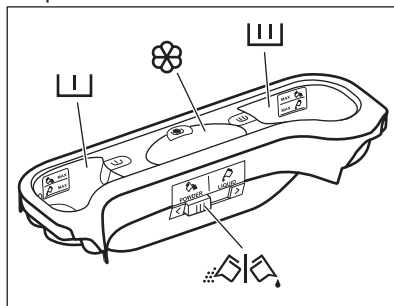

### 10.3 Používanie pracích prostriedkov a prídavných prostriedkov

1. Odmerajte správne množstvo pracieho prostriedku a aviváže.

### 10.4 Priehradky na pracíe prostriedky

**UPOZORNENIE!**

Používajte iba pracíe prostriedky určené pre práčky.



Vždy dodržiavajte pokyny uvedené na obale pracích prostriedkov.

	<p>Priehradka na prací prostriedok pre fázu predpierania. Značky MAX označujú maximálne množstvo pracieho prostriedku (práškového alebo tekutého).</p>
	<p>Priehradka na prací prostriedok pre fázu prania. Značky MAX označujú maximálne množstvo pracieho prostriedku (práškového alebo tekutého).</p>
	<p>Priehradka na tekuté prídavné prostriedky (avivážny prípravok, škrob). Značka <b>M</b> označuje maximálnu hladinu tekutých prídavných prostriedkov.</p>
	<p>Klapka na práškový alebo tekutý prací prostriedok.</p>

## 10.5 Tekutý alebo práškový prací prostriedok

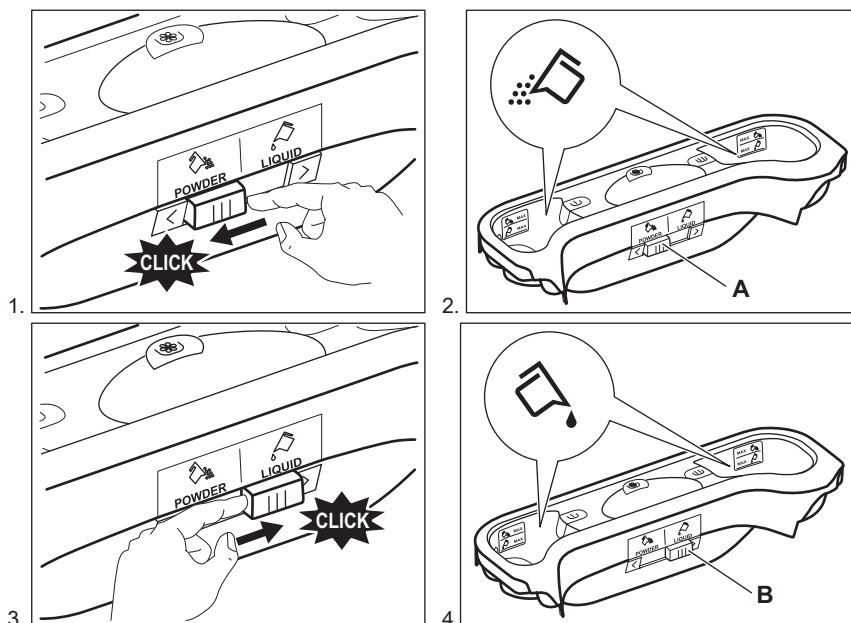

- Poloha **A** pre práškový prací prostriedok (nastavenie z výroby).
- Poloha **B** pre tekutý prací prostriedok.



### Keď používate tekutý prací prostriedok:

- Nepoužívajte gélové ani husté tekuté pracie prostriedky.
- Nepridávajte viac tekutého prostriedku ako je maximálna úroveň.

## 10.6 Nastavenie programu

1. Otočením ovládača programov nastavte program:
  - Rozsvieti sa ukazovateľ príslušného programu.
  - Ukazovateľ tlačidla Start/Pauza bliká.
  - Displej zobrazuje: predvolenú teplotu, rýchlosť odstreďovania, ukazovatele fázy programu a trvanie programu.
2. V prípade potreby zmeňte teplotu, rýchlosť odstreďovania, trvanie cyklu alebo pridajte dostupné voliteľné funkcie. Pri zapnutí niektorej voliteľnej funkcie sa rozsvieti ukazovateľ danej voliteľnej funkcie.



Pri nesprávnom nastavení sa na displeji zobrazí hlásenie **Err**.

## 10.7 Spustenie programu bez posunutia štartu

Stlačením tlačidla Start/Pauza spustíte program.

Príslušný ukazovateľ prestane blikáť a bude svietiť.

Na displeji začne blikáť ukazovateľ prebiehajúcej fázy.

Spustí sa program, veko je blované.

Na displeji sa zobrazí ukazovateľ .



Vypúšťacie čerpadlo sa môže na chvíľu spustiť, keď spotrebič napuští vodu.



## 10.8 Prepočítanie času cyklu



Po uplynutí približne 15 minút od začiatku programu:

- Spotrebič automaticky nastaví čas cyklu pre bielizeň, ktorú ste vložili do bubna, aby ste dosiahli perfektné výsledky prania za minimálny čas.
- Na displeji sa zobrazí nová hodnota času.

## 10.9 Spustenie programu s posunutím štartu

1. Opätovným stláčaním tlačidla Odložený start nastavte na displeji príslušné číslo posunutia v minútach alebo hodinách.

Rozsvieti sa príslušný ukazovateľ.

2. Stlačte tlačidlo Start/Pauza. Spotrebič začne odpočítavať čas posunutého štartu.

Po skončení odpočítavania sa automaticky spustí program.



Skôr ako spotrebič spustíte stlačením tlačidla Start/Pauza, môžete zrušiť alebo zmeniť nastavený posunutý štart.

## 10.10 Zrušenie funkcie Posunutý štart

Ak chcete zrušiť posunutie štartu:

1. Stlačením tlačidla Start/Pauza prerušíte činnosť spotrebiča. Príslušný ukazovateľ bliká.
2. Opakovane stláčajte tlačidlo Odložený start, kým sa na displeji nezobrazí .
3. Opätovným stlačením tlačidla Start/Pauza okamžite spustíte program.

## 10.11 Prerušenie programu a zmena funkcie

Len niekoľko voliteľných funkcií môžete zmeniť ešte pred ich pôsobením.

1. Stlačte tlačidlo Start/Pauza. Príslušný ukazovateľ bliká.

2. Zmeňte nastavenú funkciu.
3. Znovu stlačte tlačidlo Start/Pauza. Program bude pokračovať.

## 10.12 Zrušenie prebiehajúceho programu

1. Stlačením tlačidla Zap/Vyp zrušíte program a vypnete spotrebič.
2. Opätovným stlačením tlačidla Zap/Vyp spotrebič zapnete.

Teraz môžete nastaviť nový prací program.



Spotrebič pred spustením nového programu môže vypustiť vodu. V takomto prípade skontrolujte, či je dostatok pracieho prostriedku v priehradke na prací prostriedok, prípadne ho doplňte.

## 10.13 Otvorenie dvierok pri spustenom programe



### UPOZORNENIE!

Ak je teplota a hladina vody v bubne príliš vysoká, ukazovateľ blokovania

dvierok bude svietiť a dvierka nie je možné otvoriť.

Ak chcete otvoriť dvierka, postupujte takto:

1. Tlačidlo Zap/Vyp podržte stlačené niekoľko sekúnd, spotrebič sa vypne.
2. Počkajte niekoľko minút a potom opatrne otvorte dvierka spotrebiča.
3. Zatvorte dvierka spotrebiča.
4. Zapnite spotrebič a opäť nastavte program.

## 10.14 Otvorenie dvierok, keď je zapnutý posunutý štart

Dvierka spotrebiča sú počas posunutého štartu zatvorené.

Otvorenie dvierok spotrebiča:



1. Stlačte tlačidlo Start/Pauza. Na displeji zhasne ukazovateľ blokovania dvierok .
2. Otvorte dvierka spotrebiča.

3. Zatvorte dvierka a stlačte tlačidlo Start/Pauza.

Pokračuje posunutý štart.

## 10.15 Koniec cyklu

Po ukončení programu sa spotrebič automaticky zastaví. Zaznie zvukový signál (ak je aktívny).

Na displeji sa zobrazí  a zhasne ukazovateľ blokovania veka .

Ukazovateľ tlačidla Start/Pauza zhasne.

1. Stlačením tlačidla Zap/Vyp spotrebič vypnete.

Päť minút po skončení programu funkcia úspory energie automaticky vypne spotrebič.



Ak spotrebič znovu zapnete, na displeji sa zobrazí indikácia ako na konci naposledy zvoleného programu. Otočením ovládača programu nastavte nový cyklus.

2. Zo spotrebiča vyberte všetku bielizeň.
3. Skontrolujte, či je bubon prázdny.
4. Dvierka nechajte pootvorené, aby ste zabránili tvorbe plesní a zápachu

## 10.16 Vypustenie vody po skončení cyklu

**Program prania sa skončil, ale v bubne je voda:**

Bubon sa pravidelne otáča, aby sa zabránilo pokrčeniu bielizne.

Svieti ukazovateľ blokovania veka . Veko zostane zablokované.

Ak chcete otvoriť veko, musíte vypustiť vodu:

1. V prípade potreby znížte rýchlosť odstreďovania.
2. Stlačte tlačidlo Start/Pauza. Spotrebič vypustí vodu a začne odstreďovať.
3. Po skončení programu, keď ukazovateľ blokovania dvierok  zhasne, môžete dvierka otvoriť.
4. Tlačidlo Zap/Vyp podržte stlačené niekoľko sekúnd, spotrebič sa vypne.



Spotrebič po približne 18 hodinách automaticky vypustí vodu a odstredí bielizeň.

## 11. TIPY A RADY



### VAROVANIE!

Pozrite si kapitoly ohľadne bezpečnosti.

### 11.1 Vloženie bielizne

- Bielizeň rozdeľte na: bielu, farebnú, syntetickú, jemnú a vlnenú bielizeň.
- Dodržiavajte pokyny uvedené na štítkoch odevov.
- Neperte spolu bielu a farebnú bielizeň.
- Niektorá farebná bielizeň môže pri prvom praní pustiť farbu. Nové farebné odevy odporúčame prať prvýkrát osobitne.
- Zapnite gombíky na obliečkach, zipsy, háčiky a patentky. Zaviažte opasky.
- Vyprázdňte vrecká a odevy narovnajte.
- Viacvrstvové odevy, vlnené oblečenie a odevy s namaľovanými dekoráciami prevráťte naruby.
- Odstráňte odolné škvry.
- Odolné škvry odstraňujte špeciálnymi pracími prostriedkami.
- Záclony si vyžadujú veľmi jemné zaobchádzanie. Odstráňte háčiky a záclony vložte do pracieho vaku alebo obliečky.
- Neperte neobrúbené ani natrhnuté odevy. Na pranie malých a/alebo citlivých kúskov (napr. podprsenky s kosticami, opasky, pančuchové nohavice a pod.) použite pracie vrecúško.
- Veľmi malé náplne môžu spôsobiť problémy s vyvážením vo fáze odstreďovania. V takom prípade odevy v bubne ručne rozložte a znovu spustíte fázu odstreďovania.

## 11.2 Veľmi odolné škvrny

Na niektoré škvrny nestačí voda a prací prostriedok.

Tieto škvrny odporúčame ošetriť ešte pred vložením odevu do práčky.

Špeciálne odstraňovače škvŕn sú k dispozícii. Použite špeciálny odstraňovač škvŕn určený pre daný typ škvŕny a tkaniny.

## 11.3 Pracie prostriedky a prídavné prostriedky

- Používajte len pracie prostriedky a prídavné prostriedky určené špeciálne pre práčky:
  - práškové pracie prostriedky na všetky druhy tkanín,
  - práškové pracie prostriedky na jemnú bielizeň (max. 40 °C) a vlnu,
  - tekuté pracie prostriedky, hlavne pri programoch prania s nízkou teplotou (max. 60 °C) pre všetky druhy tkanín, alebo špeciálne prostriedky na pranie vlny.
- Nemiešajte rôzne typy pracích prostriedkov.
- Nepoužívajte viac pracieho prostriedku, ako je potrebné. Ochráňte tak životné prostredie.
- Dodržiavajte pokyny uvedené na obale týchto produktov.
- Používajte správne produkty určené pre daný typ a farbu tkaniny, teplotu programu a úroveň znečistenia.

- Ak spotrebič nie je vybavený dávkovačom pracieho prostriedku s klapkou, pridajte tekutý prací prostriedok do dávkovacej gule (dodáva výrobca pracieho prostriedku).

## 11.4 Ekologické tipy

- Pri praní bežne znečistenej bielizne nastavte program bez fázy predpierania.
- Prací program vždy spúšťajte s maximálnou povolenou náplňou bielizne.
- V prípade potreby použite odstraňovač škvŕn, ak periete pri nízkej teplote.
- Zistite si tvrdosť vody vo vašej lokalite, aby ste používali správne množstvo pracieho prostriedku. Pozrite si časť „Tvrdosť vody“.

## 11.5 Tvrdosť vody

Ak žijete v oblasti s vysokou alebo strednou tvrdosťou vody, odporúčame používať zmäkčovač vody pre práčky. V oblastiach s mäkkou vodou nie je potrebné používať zmäkčovač vody.

Ak chcete poznať tvrdosť vody vo vašej oblasti, obráťte sa na miestnu vodárenskú spoločnosť.

Použite správne množstvo zmäkčovača vody. Dodržiavajte pokyny uvedené na obale produktu.

# 12. OŠETROVANIE A ČISTENIE



### VAROVANIE!

Pozrite si kapitoly o hľadne bezpečnosti.

## 12.1 Vonkajšie čistenie

Spotrebič čistite iba mydlom a teplou vodou. Všetky povrchy vytrite dosucha.



### UPOZORNENIE!

Nepoužívajte alkohol, rozpúšťadlá ani chemikálie.

## 12.2 Odvápňovanie

Ak žijete v oblasti s vysokou alebo strednou tvrdosťou vody, odporúčame používať odstraňovač vodného kameňa pre práčky.

Pravidelne prezerajte bubon, aby nedošlo k vzniku vodného kameňa a hrdze.

Na odstraňovanie čistočiek hrdze používajte len špeciálne produkty určené pre práčky. Robte to oddelene od prania bielizne.

**i** Vždy dodržiavajte pokyny uvedené na obale produktu.

### 12.3 Program prania na údržbu práčky

Pri programoch s nízkou teplotou sa môže stať, že v bubne ostanú zvyšky pracieho

prostriedku. Pravidelne vykonajte program prania na údržbu práčky. Potrebne kroky:

- Vyberte všetku bielizeň z bubna.
- Nastavte program na bavlnu pri maximálnej teplote s malým množstvom pracieho prostriedku.

### 12.4 Čistenie dávkovača pracieho prostriedku

1.

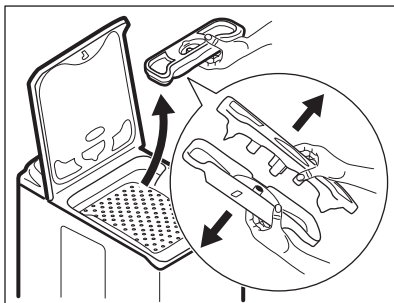

2.

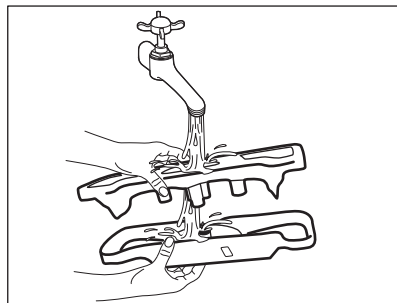

3.

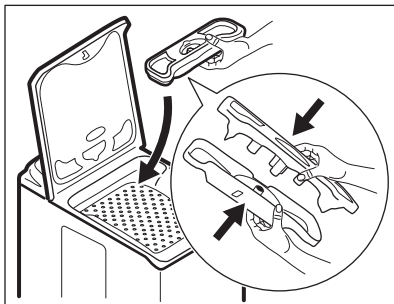

### 12.5 Čistenie odtokového filtra

**i** Odtokový filter nečistite, ak je voda v spotrebiči horúca.

1.

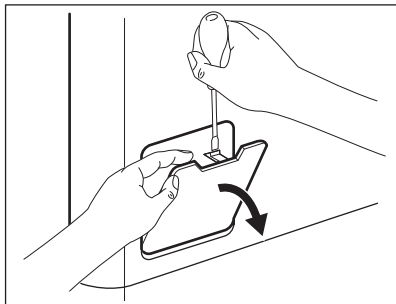

2.

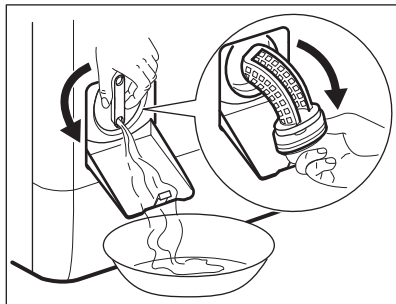

3.

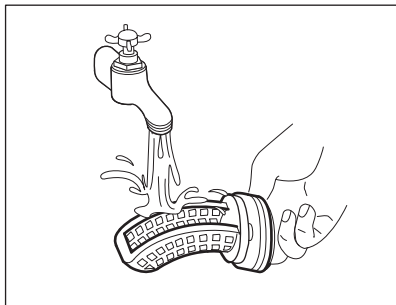

4.

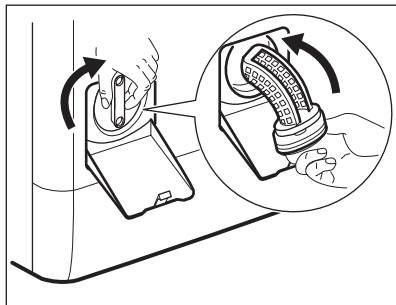

5.

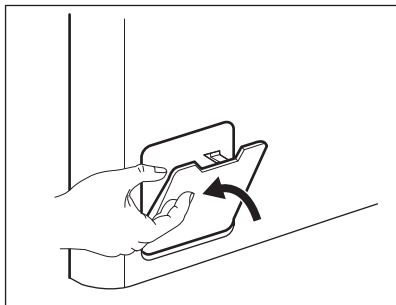

## 12.6 Čistenie filtra v prírodnej hadici a filtra ventilu

1.

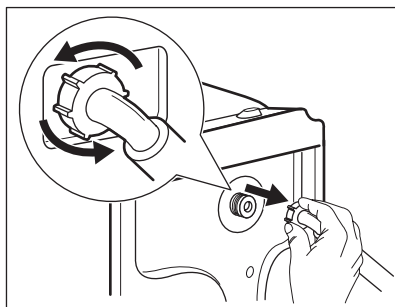
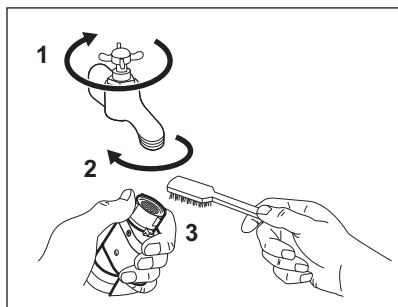

2.

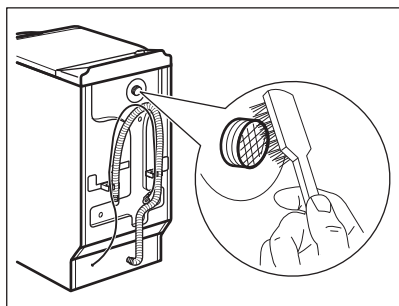

3.

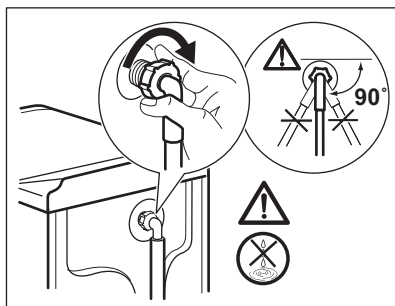

4.

## 12.7 Núdzové vypustenie

V dôsledku poruchy spotrebič nemôže vypustiť vodu.

V takom prípade vykonajte kroky (1) až (5) z časti „Čistenie odtokového sitka“. V prípade potreby včistite čerpadlo.

## 12.8 Ochranné opatrenia pred mrazom

Ak sa spotrebič nachádza na mieste, kde môže teplota klesnúť pod 0 °C, odstráňte zvyšnú vodu z prírodnej hadice a vypúšťacieho čerpadla.

1. Zástrčku napájacieho kábla vytiahnite zo zásuvky elektrickej siete.

2. Zatvorte vodovodný kohútik.
3. Obidva konce prírodnej hadice vložte do nádoby a nechajte vodu odtiecť z hadice.
4. Vyprázdňte vypúšťacie čerpadlo. Prečítajte si informácie o núdzovom vypustení.
5. Keď je vypúšťacie čerpadlo prázdne, znova nainštalujte prírodnú hadicu.



### VAROVANIE!

Pred opätovným použitím spotrebiča sa uistite, že je teplota vyššia než 0 °C. Výrobca nie je zodpovedný za škody spôsobené nízkymi teplotami.

## 13. RIEŠENIE PROBLÉMOV



### VAROVANIE!

Pozrite si kapitoly ohľadne bezpečnosti.

## 13.1 Úvod

Spotrebič sa nespúšťa alebo sa počas prevádzky zastaví.

Najprv skúste nájsť riešenie problému (pozrite si tabuľku). Ak problém pretrváva, obráťte sa na autorizované servisné stredisko.

**Pri niektorých problémoch zaznie zvukový signál a na displeji sa zobrazí poruchový kód:**

- **E10** – Do spotrebiča nepriteká správne voda.
- **E20** – Spotrebič nevypúšťa vodu.
- **E40** – Veko spotrebiča alebo dvierka bubna sú otvorené alebo sú nesprávne zatvorené. Skontrolujte veko aj dvierka!

- **E90** – Elektrické napájanie je nestabilné. Počkajte, kým sa napájanie neustáli.
- **EFO** – Zaplo sa zariadenie proti vytopeniu. Spotrebič odpojte a zatvorte vodovodný kohútik. Obráťte sa na autorizované servisné stredisko.



**VAROVANIE!**

Pred vykonaním kontroly vypnite spotrebič.

## 13.2 Možné poruchy

Problém	Možné riešenie
Program sa nespúšťa.	Uistite sa, že je zástrčka pripojená do siet'ovej zásuvky.
	Uistite sa, že sú veko spotrebiča a dvierka bubna správne zatvorené.
	Uistite sa, že poistka v poistkovej skrini nie je poškodená alebo vyhodaná.
	Uistite sa, že ste stlačili tlačidlo Štart/Prestávka.
	Ak je nastavené posunutie štartu, zrušte toto nastavenie alebo počkajte na dokončenie odpočítavania.
	Ak je zapnutá funkcia Detská poistka, vypnite ju.
Do spotrebiča nepriteká správne voda.	Uistite sa, že je otvorený vodovodný kohútik.
	Uistite sa, že je tlak pritekajúcej vody dostatočný. Príslušné informácie získate od miestneho dodávateľa vody.
	Uistite sa, že vodovodný kohútik nie je upchatý.
	Uistite sa, že nie je upchaný filter prívodnej hadice a filter ventilu. Pozrite si časť „Ošetrovanie a čistenie“.
	Uistite sa, že prívodná hadica nie je skrútená ani ohnutá.
	Uistite sa, že je správne pripojená prívodná hadica.
Spotrebič sa nenaplní vodou a vodu ihneď vypúšťa.	Uistite sa, že je odtoková hadica v správnej polohe. Hadica môže byť príliš nízko.
Spotrebič nevypustí vodu.	Uistite sa, že odtokové potrubie nie je upchaté.

Problém	Možné riešenie
	Uistite sa, že odtoková hadica nie je skrútená ani ohnutá.
	Uistite sa, že odtokový filter nie je upchaný. V prípade potreby vyčistite filter. Pozrite si časť „Ošetrovanie a čistenie“.
	Uistite sa, že je správne pripojená odtoková hadica.
	Ak ste nastavili program bez fázy vypúšťania, nastavte program na vypustenie vody.
	Ak ste nastavili voliteľnú funkciu, po skončení ktorej zostane voda v bubne, nastavte program vypúšťania.
Fáza odstreďovania nefunguje alebo cyklus prania trvá dlhšie než zvyčajne.	Nastavte voliteľnú funkciu Odstreďovanie. Ak ste nastavili voliteľnú funkciu, ktorá končí s vodou v bubne, nastavte voliteľnú funkciu Vypúšťanie (odčerpanie).
	Uistite sa, že odtokový filter nie je upchaný. V prípade potreby vyčistite filter. Pozrite si časť „Ošetrovanie a čistenie“.
	Bielizeň v bubne ručne rozložte a znovu spustíte fázu odstreďovania. Tento problém môže byť spôsobený problémom s vyvážením.
Na podlahe je voda.	Uistite sa, že sú prípojky hadíc na vodu tesné a že neuniká žiadna voda.
	Uistite sa, že odtoková hadica nie je poškodená.
	Uistite sa, že používate správny typ a množstvo pracieho prostriedku.
Nie je možné otvoriť veko spotrebiča.	Uistite sa, že sa skončil prací program.
	Ak je v bubne voda, nastavte program vypúšťania alebo odstreďovania.
Spotrebič vydáva nezvyčajný zvuk.	Uistite sa, že je spotrebič správne vyvážený. Pozrite si časť „Inštalácia“.
	Uistite sa, že bol odstránený obal a prepravné skrutky. Pozrite si časť „Inštalácia“.
	Do bubna pridajte ďalšiu bielizeň. Náplň môže byť príliš malá.
Cyklus je kratší ako zobrazený čas.	Spotrebič podľa množstva bielizne vypočíta nový čas. Pozrite si kapitolu „Spotreba“.
Cyklus je dlhší ako zobrazený čas.	Nevyvážená náplň bielizne zvyšuje trvanie programu. Je to normálne správanie spotrebiča.
Neuspokojivé výsledky prania.	Zvýšte množstvo pracieho prostriedku alebo použite iný typ.



Problém	Možné riešenie
	Pred praním z bielizne odstráňte odolné škrvny pomocou špeciálnych produktov.
	Uistite sa, že ste nastavili správnu teplotu.
	Odoberte nejakú bielizeň.
Nedá sa nastaviť voliteľná funkcia.	Uistite sa, že ste stlačili iba požadované tlačidlo/tlačidlá.

Po kontrole spotrebič zapnite. Program bude pokračovať od bodu prerušenia. Ak sa problém vyskytne znova, obráťte sa na autorizované servisné stredisko. Ak sa na displeji zobrazia iné chybové kódy. Vypnite a zapnite spotrebič. Ak problém pretrváva, obráťte sa na autorizované servisné stredisko.

## 14. TECHNICKÉ ÚDAJE

Rozmery	Šírka/výška/hĺbka/celková hĺbka	400 mm/ 890 mm/ 600 mm/ 600 mm
Zapojenie do elektrickej siete	Napätie Celkový výkon Poistka Frekvencia	230 V 2 200 W 10 A 50 Hz
Úroveň ochrany proti vniknutiu pevných častíc a vlhkosti je zabezpečená ochranným krytom, okrem miesta, kde nemá nízkonapäťové zariadenie žiadnu ochranu proti vlhkosti		IPX4
Tlak pritekajúcej vody	Minimálny Maximálny	0,5 bar (0,05 MPa) 8 bar (0,8 MPa)
Prívod vody <sup>1)</sup>		Studená voda
Maximálna náplň	Bavlna	6 kg
Energetická trieda		A+++ -10 %
Rýchlosť odstreďovania	Maximálny	1200 ot./min

<sup>1)</sup> Prívodnú hadicu pripojte k vodovodnému kohútiku s 3/4" závitom.

## 15. OCHRANA ŽIVOTNÉHO PROSTREDIA

Materiály označené symbolom  odovzdajte na recykláciu. Obal hodte do príslušných kontajnerov na recykláciu. Chráňte životné prostredie a zdravie ľudí a recyklujte odpad z elektrických a elektronických spotrebičov. Nelikvidujte

spotrebiče označené symbolom spolu s odpadom z domácnosti.  Výrobok odovzdajte v miestnom recyklačnom zariadení alebo sa obráťte na obecný alebo mestský úrad.





[www.aeg.com/shop](http://www.aeg.com/shop)



192957521-A-27/2016



**AEG**