

# GETTING STARTED? EASY.



ZWQ 61235WI

<b>CS</b>	<b>Návod k použití</b>	<b>2</b>
	Pračka	
<b>SK</b>	<b>Návod na používanie</b>	<b>18</b>
	Práčka	

# ZANUSSI

## **⚠ BEZPEČNOSTNÍ INFORMACE**

---

Tento návod si pečlivě přečtěte ještě před instalací spotřebiče a jeho prvním použitím. Výrobce nenese odpovědnost za žádný úraz ani škodu v důsledku nesprávné instalace nebo použití. Návod k použití vždy uchovávejte na bezpečném a přístupném místě pro jeho budoucí použití.

### **BEZPEČNOST DĚTÍ A POSTIŽENÝCH OSOB**

- Tento spotřebič smí používat děti starší osmi let nebo osoby se sníženými fyzickými, smyslovými nebo duševními schopnostmi nebo osoby bez patřičných zkušeností a znalostí, pouze pokud tak činí pod dozorem nebo vedením, které zohledňuje bezpečný provoz spotřebiče, a pokud rozumí rizikům spojeným s provozem spotřebiče.
- Nenechte děti hrát si se spotřebičem.
- Děti mladší tří let držte z dosahu spotřebiče vždy, když je v provozu.
- Všechny obaly uschovejte z dosahu dětí a řádně je zlikvidujte.
- Prací prostředky uschovejte z dosahu dětí.
- Jsou-li dvířka spotřebiče otevřená, nedovolte dětem a domácím zvířatům, aby se k němu přibližovali.
- Čištění a uživatelskou údržbu spotřebiče by neměly provádět děti bez dozoru.

### **VŠEOBECNÉ BEZPEČNOSTNÍ INFORMACE**

- Neměňte technické parametry tohoto spotřebiče.
- Nepřekračujte maximální náplň 6 kg (viz část „Tabulka programů“).
- Hodnota provozního tlaku vody na přívodu (minimální a maximální) musí být mezi 0,5 bar (0,05 MPa) a 8 bar (0,8 MPa).
- Větrací otvor umístěný vespod spotřebiče (je-li součástí spotřebiče) nesmí být zakrytý kobercem, rohoží ani jinou podlahovou krytinou.

- Spotřebič musí být připojen k vodovodnímu potrubí pomocí nové soupravy hadic dodané se spotřebičem nebo jiné nové soupravy hadic dodané z autorizovaného servisního střediska.
- Neinstalujte již jednou použitou soupravu hadic znovu.
- Jestliže je poškozený napájecí kabel, smí ho vyměnit pouze výrobce, autorizované servisní středisko nebo osoba s podobnou příslušnou kvalifikací, jinak by mohlo dojít k úrazu.
- Před každou údržbou spotřebič vždy vypněte a vytáhněte síťovou zástrčku ze zásuvky.
- K čištění spotřebiče nepoužívejte vysokotlaký proud vody nebo páru.
- Vyčistěte spotřebič vlhkým hadrem. Používejte pouze neutrální mycí prostředky. Nepoužívejte prostředky s drsnými částicemi, drátěnky, rozpouštědla nebo kovové předměty.

## BEZPEČNOSTNÍ POKYNY

---

### INSTALACE

- Odstraňte všechny obaly nebo přepravní šrouby.
- Přepravní šrouby uchovejte na bezpečném místě. Bude-li se spotřebič v budoucnu přesouvat, pomocí těchto šroubů se musí zajistit buben, aby nedošlo k poškození vnitřních součástí.
- Při přemísťování spotřebiče buďte vždy opatrní, protože je těžký. Vždy používejte ochranné rukavice a uzavřeno obuv.
- Poškozený spotřebič neinstalujte ani nepoužívejte.
- Říďte se pokyny k instalaci dodanými spolu s tímto spotřebičem.
- Neinstalujte nebo nepoužívejte spotřebič tam, kde může teplota klesnout pod 0 °C nebo kde je vystaven povětrnostním podmínkám.
- Podlaha, na níž má být spotřebič umístěn, musí být plochá, stabilní, žáruvzdorná a čistá.
- Zkontrolujte, zda mezi spotřebičem a podlahou může proudit vzduch.
- Nastavte nožičky tak, aby mezi spotřebičem a podlahou byl požadovaný prostor.
- Spotřebič neinstalujte tam, kde nelze víko spotřebiče plně otevřít.
- Pod spotřebič nepokládejte nádoby na zachycení případného úniku vody. Informace

o vhodném příslušenství vám poskytne autorizované servisní středisko.

### PŘIPOJENÍ K ELEKTRICKÉ SÍTI

- Spotřebič musí být uzemněn.
- Vždy používejte správně instalovanou síťovou zásuvku s ochranou proti úrazu elektrickým proudem.
- Zkontrolujte, zda údaje na typovém štítku souhlasí s parametry elektrické sítě.
- Nepoužívejte rozbočovací zástrčky ani prodlužovací kabely.
- Dbejte na to, abyste nepoškodili napájecí kabel a síťovou zástrčku. Jestliže potřebujete vyměnit přívodní kabel, musí výměnu provést námi autorizované servisní středisko.
- Síťovou zástrčku zapojte do síťové zásuvky až na konci instalace spotřebiče. Po instalaci musí zůstat síťová zástrčka nadále dostupná.
- Nedotýkejte se napájecího kabelu či síťové zástrčky mokřýma rukama.
- Neodpojujte spotřebič ze zásuvky tahem za kabel. Vždy tahejte za zástrčku.
- Tento spotřebič je v souladu se směrnicemi EHS.

### VODOVODNÍ PŘÍPOJKA

- Dbejte na to, abyste hadice nepoškodili.

- Před připojením spotřebiče k novým hadicím nebo k hadicím, které nebyly dlouho používány, nebo tam, kde byly prováděny opravy či instalována nová zařízení (vodoměry apod.), nechte vodu na několik minut odtéct, dokud nebude čistá.
- Ujistěte se, že při prvním použití spotřebiče ani po něm nedošlo k viditelnému úniku vody.

Mohly by se poškodit pryžové součásti pračky. Takové tkaniny předeperte v ruce, než je vložíte do pračky.

## OBSLUHA

- Pro opravu spotřebiče se obraťte na autorizované servisní středisko.
- Používejte výhradně originální náhradní díly.

## POUŽITÍ SPOTŘEBIČE



**VAROVÁNÍ!** Hrozí nebezpečí poranění, zásahu elektrickým proudem, požáru nebo poškození spotřebiče.

- Tento spotřebič je určen pouze k domácímu použití.
- Řiďte se bezpečnostními pokyny uvedenými na balení pracího prostředku.
- Do spotřebiče, do jeho blízkosti nebo na spotřebič neumíst'ujte hořlavé předměty nebo předměty obsahující hořlavé látky.
- Ujistěte se, že se v prádle nenachází žádné kovové předměty.
- Neperte tkaniny, které jsou silně znečištěné olejem, tukem nebo jinými mastnými látkami.



**VAROVÁNÍ!** Hrozí nebezpečí úrazu či udušení.

- Odpojte spotřebič od elektrické sítě a přívodu vody.
- Odřízněte síťový kabel v blízkosti spotřebiče a zlikvidujte jej.
- Odstraňte dveřní západku, abyste zabránili uvěznění dětí a domácích zvířat v bubnu.
- Spotřebič zlikvidujte v souladu s místními předpisy pro likvidaci elektrického a elektronického odpadu (WEEE).

## LIKVIDACE

# POPIS SPOTŘEBIČE

## PŘEHLED SPOTŘEBIČE

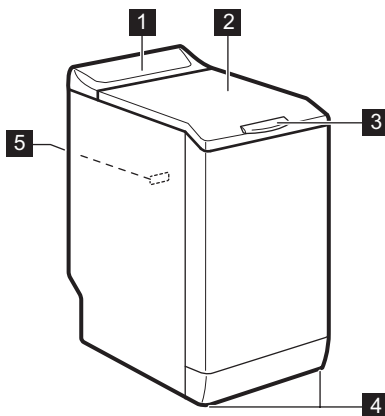

- 1 Ovládací panel
- 2 Víko
- 3 Rukojeť víka
- 4 Nožičky pro vyrovnání spotřebiče
- 5 Typový štítek

# OVLÁDACÍ PANEL

## POPIS OVLÁDACÍHO PANELU

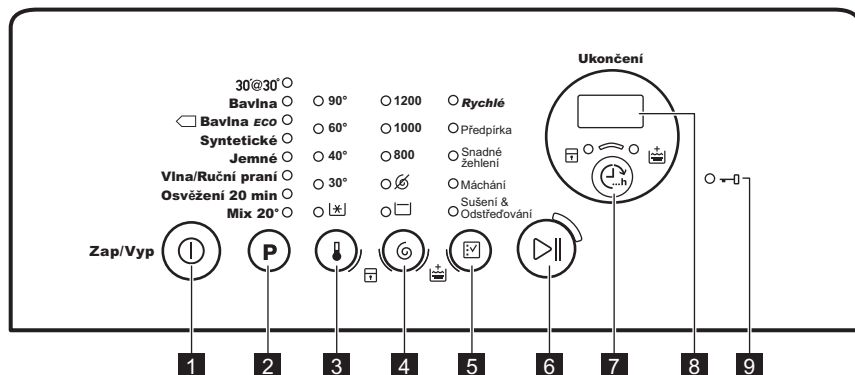

- 1** Zap/Vyp tlačítko
- 2** Dotykové tlačítko volby programu **P**
- 3** Dotykové tlačítko volby teploty
- 4** Dotykové tlačítko volby odstředování
- 5** Dotykové tlačítko volby funkce
- 6** Dotykové tlačítko Start/Pauza
- 7** Ukončení dotykové tlačítko
- 8** Displej
- 9** Kontrolka zablokování dveří

## DISPLEJ

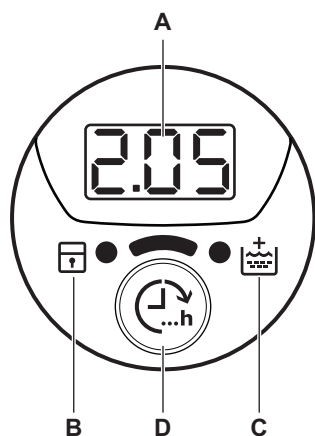

- A. Oblast času:**
  - 125**: délka programu
  - 3h**: doba, za kterou se má program dokončit
  - E20**: výstražné kódy
  - Err**: chybové hlášení
  - 0**: dokončí se program.
- B. Ukazatel funkce dětské bezpečnosti pojistiky:**
  - Tento ukazatel se zobrazí, když tuto funkci zapnete.
- C. Ukazatel extra máchání:**
  - Tento ukazatel se zobrazí, když tuto funkci zapnete.
- D. Dotykové tlačítko Ukončení.**

# TABULKA PROGRAMŮ

Program Teplotní rozsah	Maximální množství prádla Maximální rychlost odstřeďování	Popis programu (Druh náplně a stupeň zašpinění)
30'@30° 30 °C	2 kg 800 ot/min	Krátký program pro <b>lehce zašpiněné syntetické a jemné prádlo</b> nebo prádlo k osvěžení.
Bavlna 90 °C - studená	6 kg 1200 ot/min	<b>Bílá a barevná bavlna.</b> Normálně a lehce zašpiněné.
 Bavlna ECO <sup>1)</sup> 60 °C - 40 °C	6 kg 1200 ot/min	<b>Bílá a stálobarevná bavlna.</b> Normálně zašpiněné. Spotřeba energie se sníží a délka pracího programu se prodlouží.
Syntetické 60 °C - studená	2,5 kg 1200 ot/min	<b>Prádlo ze syntetických nebo směsových tkanin.</b> Normálně zašpiněné.
Jemné 40 °C - studená	2,5 kg 1200 ot/min	<b>Prádlo ze jemných tkanin jako akryl, viskóza, polyester.</b> Normálně zašpiněné.
Vlna/Ruční prání 40 °C - studená	1 kg 1200 ot/min	<b>Vlna vhodná k praní v pračce, ručně prané vlněné a jemné prádlo</b> označené symbolem ručního praní. <sup>2)</sup>
Osvěžení 20 min 40 °C - 30 °C	1 kg 1200 ot/min	Velmi krátký program pro <b>lehce zašpiněné bavlněné a syntetické prádlo</b> , které bylo nošeno pouze jednou.
Mix 20° 20 °C	2,5 kg 1200 ot/min	Speciální program pro lehce zašpiněnou bavlnu, syntetiku a směsové tkaniny. Nastavením tohoto programu snížíte spotřebu energie. Ujistěte se, že je prací prostředek určen pro nízké teploty, abyste dosáhli dobrých výsledků praní. <sup>3)</sup>

**1) Standardní programy s hodnotami spotřeby uvedenými na energetickém štítku.** Na základě směrnice 1061/2010 tyto programy odpovídají „standardnímu 60 °C programu pro bavlnu“ a „standardnímu 40 °C programu pro bavlnu“. Jedná se o nejspornější programy ve smyslu kombinované spotřeby energie a vody při praní běžně zašpiněného bavlněného prádla.







Teplota vody prací fáze se může lišit od teploty uvedené pro zvolený program.

**2)** Během tohoto programu se buben otáčí pomalu a praní je tak k prádlu šetrné. Může se zdát, že buben se neotáčí nebo že se neotáčí správně, ale to je u tohoto programu běžný jev.

**3)** Nesvítl žádná kontrolka teploty.

## Kombinace programů a funkcí

Program				Rychlé <sup>1)</sup>	Předpírka	Snadné žehlení	Máchání	Sušení & Odštěďování		
30'@30°		■					■	■	■	
Bavlna	■	■	■	■	■	■	■	■	■	■
Bavlna ECO	■	■	■	■	■		■	■	■	■
Syntetické	■	■	■	■	■	■	■	■	■	■
Jemné	■	■	■	■	■		■	■	■	■
Vlna/ Ruční pra- ní	■	■	■				■	■	■	
Osvěžení 20 min	■	■	■				■	■	■	
Mix 20°	■	■	■				■	■	■	

1) Pokud nastavíte tuto funkci, doporučujeme snížit množství prádla. Je možné prát plnou náplň, ale výsledky praní nemusí být uspokojivé. Doporučená náplň: bavlna: 3 kg, syntetika a jemné: 1,5 kg.

## ÚDAJE O SPOTŘEBĚ



Údaje v této tabulce jsou přibližné. Údaje se mohou měnit vlivem různých příčin: množství a typ prádla, teplota vody a prostředí.



Na začátku programu se na displeji zobrazí délka programu pro maximální náplň. Během fáze praní se délka programu vypočítává automaticky a lze ji výrazně zkrátit, je-li množství prádla nižší než je maximální náplň (např. při programu Bavlna 60 °C a maximální náplni 6 kg délka programu přesahuje dvě hodiny; při reálné náplni 1 kg délka programu nedosáhne jedné hodiny).  
Když spotřebič vypočítává reálnou délku programu, na displeji bliká tečka.

Programy	Náplň (kg)	Spotřeba energie (kWh)	Spotřeba vody (litry)	Přibližná délka programu (minuty)	Zbytková vlhkost (%) <sup>1)</sup>
Bavlna 60 °C	6	1,10	56	180	53
Bavlna 40 °C	6	0,65	54	150	53
Syntetické 40 °C	2,5	0,45	46	105	35
Jemné 40 °C	2,5	0,55	46	90	35
Vlna/Ruční práni 30 °C 2)	1	0,35	50	65	30

### Standardní programy pro bavlnu

Standardní 60°C program pro bavlnu <input type="checkbox"/>	6	0,79	47	248	53
Standardní 60°C program pro bavlnu <input type="checkbox"/>	3	0,58	39	174	53
Standardní 40 °C program pro bavlnu <input type="checkbox"/>	3	0,48	38	169	53

1) Na konci odstředovací fáze.

2) U některých modelů není k dispozici.

Režim vypnuto (W)	Režim zapnuto (W)
0.48	0.48

Údaje ve výše uvedené tabulce splňují nařízení Evropské komise 1015/2010, kterým se provádí směrnice 2009/125/ES.

## FUNKCE

### TEPLOTA

Pomocí této funkce můžete změnit výchozí teplotu.

Kontrolka  = studená voda.

Rozsvítí se kontrolka nastavené teploty.

### ODSTŘEDĚNÍ

Pomocí této funkce můžete změnit výchozí rychlost odstředování.

Rozsvítí se kontrolka nastavené rychlosti.

### Dodatečné funkce odstředování:

#### Bez odstředění

- Nastavením této funkce vypnete všechny odstředovací fáze. K dispozici je pouze vypouštěcí fáze.
- Příslušná kontrolka se rozsvítí.
- Tuto funkci nastavte u velmi jemných tkanin.
- Fáze máchání u některých pracích programů spotřebuje více vody.

#### Zastavení máchání



- Nastavením této funkce zabráníte zmačkání tkanin.
- Příslušná kontrolka se rozsvítí.
- Po dokončení tohoto programu zůstane v bubnu voda.
- Buben se otáčí pravidelně, aby se zabránilo zmačkání prádla.
- Víko zůstane zablokované. Před odblokováním víka je nutné vypustit vodu.



Vypuštění vody viz „Na konci programu“.

## RYCHLÉ

Pomocí této funkce můžete zkrátit délku programu.

Tuto funkci použijte pro lehce znečištěné prádlo nebo prádlo k osvěžení.

Příslušná kontrolka se rozsvítí.

## PŘEDPÍRKA

Díky této funkci můžete k pracímu programu přidat fázi předpírky.

Tuto funkci použijte u silně zašpiněných oděvů.

Nastavením této funkce se prodlouží délka programu.

Zobrazí se příslušný ukazatel.

## SNADNÉ ŽEHLÉNÍ

Spotřebič pečlivě vypere a odstředí prádlo, aby se zabránilo jeho zmačkání.



Spotřebič sníží rychlost odstřeďování, spotřebuje více vody a přizpůsobí délku programu druhu prádla.

Zobrazí se příslušný ukazatel.

# NASTAVENÍ

## TRVALÉ EXTRA MÁCHÁNÍ

S touto funkcí můžete trvale zapnout přidavné máchání při volbě nového programu.

- Funkci **zapnete či vypnete** současným stisknutím tlačítek  a , dokud se kontrolka  **nerozsvítí nebo nezhasne**.

## DĚTSKÁ BEZPEČNOSTNÍ POJISTKA

Díky této funkci můžete zabránit dětem, aby si hrály s ovládacím panelem.

## MÁCHÁNÍ

Pomocí této funkce můžete provést pouze poslední máchání v rámci zvoleného pracího programu.

Nastavíte-li zároveň funkci Extra máchání , spotřebič přidá dvě nebo více máchání.

Příslušná kontrolka se rozsvítí.

## SUŠENÍ & ODSTŘEĐOVÁNÍ

Pomocí této funkce můžete nastavit cyklus odstředění a vypouštění.

Fáze odstředění je vhodná pro nastavený prací program.



Pokud zároveň nastavíte funkci Bez odstředění , spotřebič bude pouze vypouštět vodu.

## UKONČENÍ

Pomocí této funkce můžete nastavit počet hodin, za něž se má prací program dokončit.

Můžete zvolit hodnotu od 3 do 20 hodin.



Na displeji se zobrazí počet hodin a kontrolka nad tlačítkem  se rozsvítí.



## EXTRA MÁCHÁNÍ

Díky této funkci můžete k pracímu programu přidat několik máchání.

Tato funkce se používá pro osoby alergické na prací prostředky a v oblastech s měkkou vodou.

Příslušná kontrolka se rozsvítí. <sup>1)</sup>

- Funkci **zapnete či vypnete** současným stisknutím tlačítek  a , dokud se kontrolka  **nerozsvítí nebo nezhasne**.

Po stisknutí tlačítka  zapnete tuto funkci: tlačítka jsou zablokována (kromě tlačítka ).



Tato funkce zůstane zapnutá, i když spotřebič vypnete.

## ZVUKOVÁ SIGNALIZACE

Zvuková signalizace zazní, když:

- Dokončí se program.

1) Pro zapnutí této funkce viz „Nastavení“.

• Vyskytla se závada či porucha na spotřebiči.  
Chcete-li **vypnout či zapnout** zvukovou signalizaci, stiskněte současně na čtyři sekundy tlačítka **P** a .



Když zvukovou signalizaci vypnete, bude stále funkční v případě poruchy spotřebiče.

## PŘED PRVNÍM POUŽITÍM

1. Vložte menší množství pracího prostředku do komory pro fázi praní.
2. Nastavte a spusťte program pro bavlnu na nejvyšší teplotu bez prádla.

Tímto postupem odstraníte všechny možné nečistoty z bubnu a vany spotřebiče.

## DENNÍ POUŽÍVÁNÍ



**VAROVÁNÍ!** Viz kapitoly o bezpečnosti.

### VKLÁDÁNÍ PRÁDLA

1. Otevřete víko spotřebiče.
  2. Stiskněte tlačítko **A**.
- Buben se otevře automaticky.
3. Vložte prádlo do bubnu kus po kuse.
  4. Prádlo před vložením do spotřebiče protřepte.

Ujistěte se, že do bubnu nevkládáte příliš mnoho prádla.

5. Zavřete buben a víko.

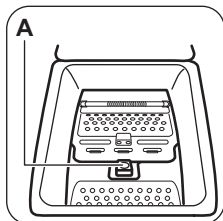



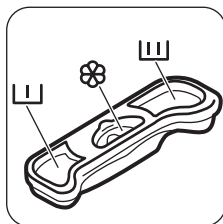

**POZOR!** Před zavřením víka vašeho spotřebiče se ujistěte, že jste správně zavřeli buben.

### POUŽITÍ PRACÍHO PROSTŘEDKU A PŘÍŠAD

Odměřte prací prostředek a aviváž.



### KOMORY PRACÍHO PROSTŘEDKU

	Komora na prací prostředek fáze předpírky.
	Komora na prací prostředek fáze praní.
	Komora na tekuté přísady (aviváž, škrob).
	<b>POZOR!</b> Nepřesahujte úroveň

### ZAPNUTÍ SPOTŘEBIČE

Stisknutím a podržením tlačítka Zap/Vyp na několik sekund zapnete nebo vypnete spotřebič. Když zapnete spotřebič, zazní zvukový signál. Na displeji se zobrazí slovo Zap.

### NASTAVENÍ PROGRAMU

1. Stiskněte tlačítko programu **P** a nastavte program:
  - Kontrolka tlačítka  bliká.
  - Na displeji se zobrazí délka programu.
2. V případě potřeby změňte teplotu a rychlost odstředování nebo přidejte dostupné funkce. Když zapnete nějakou funkci, rozsvítí se kontrolka dané funkce.



Pokud něco nastavíte nesprávně, na displeji se zobrazí hlášení .

### SPUŠTĚNÍ PROGRAMU BEZ FUNKCE UKONČENÍ

Stiskněte tlačítko .

- Kontrolka tlačítka ▷|| přestane blikat a zůstane svítit.
- Program se spustí, víko zablokuje, kontrolka  svítí.
- Vypouštěcí čerpadlo může na začátku pracovního cyklu chvíli pracovat.

-  Po přibližně 15 minutách od spuštění programu:
- Spotřebič automaticky nastaví délku programu v souladu s náplní prádla.
  - Na displeji se zobrazí nová hodnota.

## SPUŠTĚNÍ PROGRAMU S FUNKCÍ UKONČENÍ

1. Opakovaným stisknutím tlačítka  zvolte počet hodin, za něž se má prací cyklus dokončit.

Na displeji se zobrazí nastavený počet hodin (např. 3h) a kontrolka nad tlačítkem  rozsvícením signalizuje, že je daná funkce zapnutá.

2. Stiskněte tlačítko ▷||:
  - Dvířka jsou zablokováná.
  - Spotřebič spustí odpočet.
  - Po dokončení odpočtu se automaticky spustí zvolený program.

-  Před stisknutím tlačítka ▷|| můžete nastavení funkce Ukončení zrušit nebo změnit. Po stisknutí tlačítka ▷|| lze funkci Ukončení pouze zrušit.

Zrušení funkce Ukončení:

- a. Stisknutím tlačítka ▷|| pozastavte chod spotřebiče. Kontrolka tlačítka ▷|| bliká.
- b. Stiskněte tlačítko , dokud nezhasne kontrolka nad tímto tlačítkem.

Opětovným stisknutím tlačítka ▷|| program okamžitě spustíte.

-  Používáte-li tekuté prací prostředky spolu s funkcí Ukončení, dávkujte je pomocí dávkovací odměrky/kuličky (dodává výrobce pracího prostředku).

## PŘERUŠENÍ PROGRAMU A ZMĚNA FUNKCÍ

Před vlastním spuštěním můžete měnit jen některé funkce.



1. Stiskněte ▷||. Kontrolka tohoto tlačítka bliká.
2. Změňte funkce. Změníte-li jakoukoli funkci, funkce Ukončení (je-li nastavena) se vypne.
3. Znovu stiskněte ▷||. Program bude pokračovat.

## ZRUŠENÍ PROGRAMU

1. Stisknutím tlačítka  na několik sekund zrušíte program a vypnete spotřebič.
2. Opětovným stisknutím stejného tlačítka spotřebič zapnete. Nyní můžete zadat nový prací program.

-  Před spuštěním nového programu může spotřebič vypustit vodu. V takovém případě se ujistěte, že je v přihrádce stále prací prostředek, který jinak opět doplňte.



## OTEVŘENÍ VÍKA

Během probíhajícího programu (nebo ) je víko spotřebiče zablokováno. Kontrolka  svítí.





**POZOR!** Pokud je teplota a hladina vody v bubnu příliš vysoká, nelze víko otevřít.

## Otevření víka během prvních minut programu (nebo během ):



1. Stisknutím tlačítka ▷|| pozastavte chod spotřebiče.
2. Počkejte několik minut, dokud kontrolka  nezhasne.
3. Víko lze nyní otevřít.
4. Zavřete víko a opět stiskněte tlačítko ▷||. Program (nebo ) bude pokračovat.

## NA KONCI PROGRAMU





- Spotřebič se automaticky zastaví.
- Zazní zvukový signál (pokud je zapnutý).
- Na displeji se zobrazí .
- Kontrolka tlačítka ▷|| zhasne.
- Kontrolka zablokování víka  bliká (když probíhá odblokování víka) a poté zhasne.
- Víko lze nyní otevřít.
- Vyjměte prádlo ze spotřebiče. Zkontrolujte, zda je buben prázdný.
- Stisknutím tlačítka  na několik sekund vypnete spotřebič.

- Zavřete vodovodní kohoutek.
- Nechte víko otevřené, abyste zabránili vzniku plísní a nepříjemných pachů.

#### Prací program je dokončen, ale v bubnu není voda:

- Buben se otáčí pravidelně, aby se zabránilo zmačkání prádla.
- Kontrolka  blikáním signalizuje, že máte vypustit vodu.
- Kontrolka zablokování víka  svítí.  
Kontrolka tlačítka  bliká. Víko zůstane zablokované.
- Před otevřením víka je nutné vypustit vodu.

#### Vypuštění vody:

1. Při vypouštění vody postupujte takto.
  - Stiskněte tlačítko . Spotřebič vypouští vodu a provádí odstředování při maximální rychlosti pro zvolený prací program.
  - V případě potřeby stisknutím tlačítka  změňte rychlost odstředování a poté stiskněte tlačítko . Spotřebič vypustí vodu a odstředí prádlo. Pokud nastavíte , spotřebič bude pouze vypouštět vodu.
2. Po dokončení programu a uplynutí několika minut kontrolka zablokování víka  zhasne a můžete víko otevřít.



3. Stisknutím tlačítka  na několik sekund vypnete spotřebič.



Spotřebič automaticky vypustí vodu a odstředí prádlo po přibližně 18 hodinách (vyjma programu pro vlnu).

#### FUNKCE AUTOMATICKÉHO VYPNUTÍ

Funkce automatického vypnutí spotřebič automaticky vypne za účelem snížení spotřeby energie. Všechny kontrolky a displej zhasnou, když:

- Spotřebič nepoužíváte po dobu pěti minut před tím, než stisknete .
- Stisknutím tlačítka  opětovně zapnete spotřebič.
- Po pěti minutách od konce pracího programu.

Stisknutím tlačítka  opětovně zapnete spotřebič.

Na displeji se zobrazí délka posledního zvoleného programu.

Stiskněte tlačítko **P**, pokud chcete nastavit nový program.

## TIPY A RADY

### VKLÁDÁNÍ NÁPLNĚ PRÁDLA

- Prádlo rozdělte na: bílé, barevné, syntetické, jemné a vlněné.
- Řiďte se pokyny na etiketách praného prádla.
- Neperte současně bílé a barevné prádlo.
- Některé barevné oblečení může během prvního praní pouštět barvu. Doporučujeme proto, abyste jej při prvním praní prali odděleně.
- Zapněte knoflíky polštářů, zatáhněte zipy, zapněte háčky a patenty. Svažte pásky.
- Vyprázdněte kapsy a jednotlivé kusy prádla rozložte.
- Vícevrstvé tkaniny, vlněné prádlo a prádlo s potiskem či obrázky obraťte naruby.
- Silně zašpiněné skvrny odstraňte pomocí speciálního pracího prostředku.
- Silně zašpiněné skvrny vyperte a předem ošetřete před vložením příslušných kusů prádla do bubnu.

- Při praní záclon buďte opatrní. Odstraňte háčky a záclony vložte do pracího pytle nebo povlečení na polštář.
- Neperte nezaobroubené prádlo nebo prádlo, které se zatrhává. Při praní malých nebo jemných kusů prádla používejte prací pytel (např. podprsenky s kovovými kosticemi, opasky, punčochové kalhoty apod.).
- Velmi malá náplň prádla může způsobit problémy s vyvážením během fáze odstředování. Pokud tak nastane, ručně rozložte prádlo v bubnu a spusťte odstředovací fázi znovu.

### ODOLNÉ SKVRNY

U některých skvrn voda a prací prostředek nestačí.

Takovéto skvrny doporučujeme předem ošetřit před vložením příslušných kusů prádla do spotřebiče.

K dispozici jsou speciální odstraňovače skvrn. Použijte speciální odstraňovač skvrn vhodný pro daný druh skvrny a tkaniny.

## PRACÍ PROSTŘEDKY A PŘÍSADE

- Používejte výhradně prací prostředky a přísady určené speciálně pro pračky:
  - práškové prostředky pro všechny druhy tkanin,
  - práškové prostředky pro jemné tkaniny (max. 40 °C) a vlnu,
  - tekuté prostředky, přednostně pro prací programy s nízkou prací teplotou (max. 60 °C), pro všechny druhy tkanin nebo speciální prostředky pouze pro vlnu.
- Nemíchejte různé typy pracích prostředků.
- Abyste chránili životní prostředí, nepoužívejte více pracího prostředku, než je nutné.
- Dodržujte pokyny uvedené na balení těchto výrobků.
- Používejte správné výrobky odpovídající druhu a barvě tkanin, teplotě pracího programu a míře znečištění.
- Pokud váš spotřebič není vybaven dávkovačem pracího prostředku vybaveným klápkou, tekuté prací prostředky dávkujte

pomocí dávkovací odměrky/kuličky (dodává výrobce pracího prostředku).

## EKOLOGICKÉ RADY

- Běžně zašpiněné prádlo perte pomocí programu bez předpírky.
- Vždy spouštějte prací program s maximální možnou náplní prádla.
- Pokud nastavíte program s nízkou teplotou, použijte v případě nutnosti odstraňovač skvrn.
- Pro používání správného množství pracího prostředku zkontrolujte tvrdost vody ve vašem vodovodním řadu. Viz „Tvrdost vody“.

## TVRDOT VODY

Pokud je tvrdost vody ve vaší oblasti vysoká či střední, doporučujeme používat změkčovač vody určený pro pračky. V oblastech s měkkou vodou není změkčovač vody nutné používat.

Tvrdost vody ve vaší oblasti zjistíte u místní vodárenské společnosti.

Používejte správné množství změkčovače vody. Dodržujte pokyny uvedené na balení těchto výrobků.

# ČIŠTĚNÍ A ÚDRŽBA



**VAROVÁNÍ!** Viz kapitoly o bezpečnosti.

## ČIŠTĚNÍ VNĚJŠÍCH PLOCH

Spotřebič čistěte pouze pomocí mýdla a vlažné vody. Všechny plochy důkladně osušte.



**POZOR!** Nepoužívejte alkohol, rozpouštědla ani chemické výrobky.

## ODSTRAŇOVÁNÍ VODNÍHO KAMENE

Pokud je tvrdost vody ve vaší oblasti vysoká či střední, doporučujeme používat odvápnovací prostředek určený pro pračky.

Pravidelně kontrolujte bubnu, zda se na něm netvoří nános vodního kamene nebo stopy rzi.

Částice rzi odstraňujte pouze pomocí speciálních výrobků určených pro pračky. Tento proces proveďte odděleně od praní prádla.



Vždy dodržujte pokyny uvedené na balení těchto výrobků.

## ÚDRŽBOVÉ PRANÍ

U programů s nízkou teplotou je možné, že v bubnu zůstane určité množství pracího prostředku. Pravidelně proto provádějte údržbové praní, které provedete následovně:

- Vyjměte všechno prádlo z bubny.
- Nastavte program pro bavlnu s nejvyšší teplotou a malým množstvím pracího prostředku.

## TĚSNĚNÍ VÍKA

Těsnění pravidelně kontrolujte. V případě potřeby těsnění očistěte pomocí čistícího prostředku na bázi čpavku tak, abyste nepoškrábali jeho povrch.



Vždy dodržujte pokyny uvedené na balení těchto výrobků.

## ČIŠTĚNÍ DÁVKOVAČE PRACÍHO PROSTŘEDKU

1.

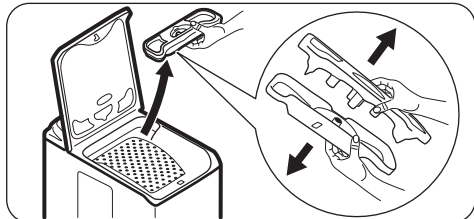

2.

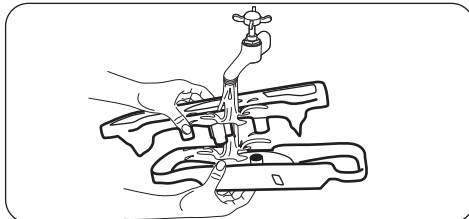

3.

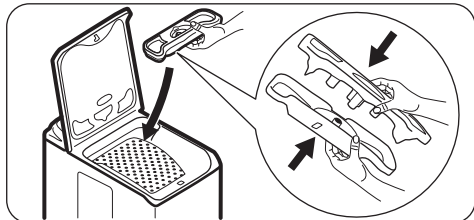

## ČIŠTĚNÍ PŘÍVODNÍ HADICE A FILTRU PŘÍVODNÍHO VENTILU

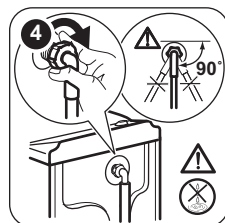
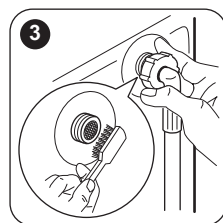
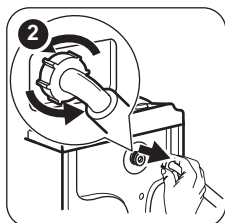
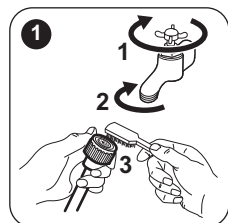

### OPATŘENÍ PROTI VLIVU MRAZU

Pokud spotřebič instalujete v místě, kde může teplota klesnout pod 0 °C, vypusťte zbylou vodu z přívodní hadice a vypouštěcího čerpadla.

**i** Tento postup také použijte, když chcete provést nouzové vypouštění.

1. Vytáhněte zástrčku ze zásuvky.
2. Odšroubujte přívodní hadici.
3. Odstraňte vypouštěcí hadici ze zadního držáku a vyhákněte ji ze dřezu nebo sifonu.
4. Oba konce vypouštěcí a přívodní hadice vložte do nádoby. Nechte z hadic vytéct vodu.

5. Nastavte libovolný zvolený program s funkcí Sušení & Odstředování a nechte jej běžet až do konce programu.
6. Když již žádná voda nevytéká, namontujte přívodní a vypouštěcí hadici zpět.
7. Stisknutím tlačítka Zap/Vyp vypněte spotřebič.



**VAROVÁNÍ!** Před opětovným použitím spotřebiče se ujistěte, že je okolní teplota vyšší než 0 °C. Výrobce neručí za škody způsobené nízkými teplotami.

## ODSTRAŇOVÁNÍ ZÁVAD



**VAROVÁNÍ!** Viz kapitoly o bezpečnosti.

### ÚVOD

Spotřebič nezačne pracovat nebo se během provozu zastavuje.

Nejprve zkuste najít řešení problému (viz tabulka). Pokud problém přetrvává, obraťte se na autorizované servisní středisko.

**U některých problémů zazní zvuková signalizace a na displeji se zobrazí výstražný kód:**

- **E10** - Spotřebič se neplní správně vodou.
- **E20** - Spotřebič nevypouští vodu.
- **E40** - Víko spotřebiče nebo dvířka bubnu jsou otevřená nebo nejsou správně zavřená. Víko i dvířka zkontrolujte!

- **E40** - Napájení ze sítě je nestabilní. Vyčkejte, dokud nebude napájení v síti stabilní.
- **E91** - Chyba v komunikaci mezi elektronickými prvky spotřebiče. Spotřebič vypněte a znovu zapněte.



**VAROVÁNÍ!** Před kontrolou spotřebič vypněte.

## MOŽNÉ ZÁVADY

Problém	Možné řešení
Nespustil se program.	<ul style="list-style-type: none"> <li>• Ujistěte se, že je zástrčka zapojená do síťové zásuvky.</li> <li>• Přesvědčte se, že víko spotřebiče a dvířka bubnu jsou správně zavřená.</li> <li>• Ujistěte se, že není poškozená domovní pojistka či jistič.</li> <li>• Ujistěte se, že jste stisknuli tlačítko Start/Pauza.</li> <li>• Pokud je nastaven odložený start, zrušte jej nebo vyčkejte do konce odpočtu.</li> <li>• Vypněte funkci dětské bezpečnostní pojistky, pokud je zapnutá.</li> </ul>
Spotřebič se neplní vodou správně.	<ul style="list-style-type: none"> <li>• Zkontrolujte, zda je vodovodní kohoutek otevřený.</li> <li>• Ujistěte se, že není příliš malý tlak na přívodu vody. Ohledně těchto informací se obraťte na místní vodárenský podnik.</li> <li>• Ujistěte se, že není zanesený vodovodní kohoutek.</li> <li>• Problém může být způsoben filtrem přírodní hadice nebo filtrem vypouštěcího ventilu, které mohou být zaneseny. Řiďte se částí „Čištění a údržba“. Pokud problém přetrvává, obraťte se na autorizované servisní středisko.</li> <li>• Ujistěte se, že přírodní hadice není přehnutá či přiskřípnutá.</li> <li>• Ujistěte se, že je přírodní hadice správně umístěná.</li> </ul>
Spotřebič nevypouští vodu.	<ul style="list-style-type: none"> <li>• Ujistěte se, že není zanesený sifon.</li> <li>• Ujistěte se, že vypouštěcí hadice není přehnutá či přiskřípnutá.</li> <li>• Ujistěte se, že je vypouštěcí hadice správně umístěná.</li> <li>• Nastavte vypouštěcí funkci, pokud jste zvolili program bez vypouštěcí fáze.</li> <li>• Nastavte vypouštěcí funkci, pokud jste zvolili funkci, která končí s vodou v bubnu.</li> <li>• Tento problém může být způsoben zaneseným vypouštěcím filtrem. Obráťte se autorizované servisní středisko.</li> </ul>
Odstředovací fáze neprobíhá nebo prací program trvá déle než obvykle.	<ul style="list-style-type: none"> <li>• Ručně rozložte prádlo v bubnu a spusťte odstředovací fázi znovu. Tento problém může být zapříčiněn potížemi s vyvážením.</li> <li>• Nastavte odstředovací funkci.</li> <li>• Nastavte vypouštěcí funkci, pokud jste zvolili funkci, která končí s vodou v bubnu.</li> <li>• Tento problém může být způsoben zaneseným vypouštěcím filtrem. Obráťte se autorizované servisní středisko.</li> </ul>

Problém	Možné řešení
Na podlaze je voda.	<ul style="list-style-type: none"> <li>Ujistěte se, že spojky na vodních hadicích jsou těsné a neuniká z nich žádná voda.</li> <li>Ujistěte se, že přívodní a vypouštěcí hadice není poškozená.</li> <li>Ujistěte se, že používáte správný prací prostředek ve správném množství.</li> </ul>
Nelze otevřít víko spotřebiče.	<ul style="list-style-type: none"> <li>Ujistěte se, že se prací program dokončil.</li> <li>Nastavte vypouštěcí či odstředivací funkci, pokud je v bubnu voda.</li> </ul>
Spotřebič vydává nezvyklý hluk.	<ul style="list-style-type: none"> <li>Ujistěte se, že je spotřebič správně vyrovnán. Viz „Pokyny k instalaci“.</li> <li>Ujistěte se, že jste odstranili veškerý obalový materiál a přepravní šrouby. Viz „Pokyny k instalaci“.</li> <li>Do bubnu přidejte více prádla. Může se jednat o příliš malou náplň.</li> </ul>
Spotřebič se naplní vodou a okamžitě vypustí.	<ul style="list-style-type: none"> <li>Ujistěte se, že je vypouštěcí hadice ve správné poloze. Konec vypouštěcí hadice je příliš nízko. Viz „Pokyny k instalaci“.</li> </ul>
Program je kratší než je zobrazený čas.	<ul style="list-style-type: none"> <li>Spotřebič vypočítá novou dobu podle množství prádla. Viz kapitola „Údaje o spotřebě“.</li> </ul>
Program je delší než je zobrazený čas.	<ul style="list-style-type: none"> <li>Je-li prádlo rozložené nerovnoměrně, doba praní bude delší. Jedná se o běžný jev.</li> </ul>
Neuspokojivé výsledky praní.	<ul style="list-style-type: none"> <li>Zvyšte množství pracího prostředku nebo použijte jiný.</li> <li>Před vypráním prádla odstraňte odolné skvrny pomocí speciálního přípravku.</li> <li>Nastavte správnou teplotu.</li> <li>Snižte náplň prádla.</li> </ul>
Nelze nastavit funkci.	<ul style="list-style-type: none"> <li>Ujistěte se, že jste stisknuli pouze požadovaná dotyková tlačítka.</li> </ul>

Po kontrole spotřebič zapněte. Program bude pokračovat od okamžiku, ve kterém byl přerušen.

Pokud se problém objeví znovu, obraťte se na autorizované servisní středisko.

Pokud se na displeji zobrazí jiné výstražné kódy. Vypněte a zapněte spotřebič. Pokud problém přetrvává, obraťte se na autorizované servisní středisko.

## OBSLUHA

Doporučujeme používat originální náhradní díly. Při kontaktu s autorizovaným servisním střediskem se ujistěte, že máte k dispozici následující údaje. Tyto údaje lze nalézt na typovém štítku: model, výrobní číslo (PNC) a sériové číslo. (Mod., Prod. No., Ser. No.)

## TECHNICKÉ ÚDAJE

Rozměry	Šířka / Výška / Hloubka / Celková hloubka	400 mm/ 890 mm/ 600 mm/ 600 mm
Připojení k elektrické síti	Napětí Celkový příkon Pojistka Frekvence	230 V 2 200 W 10 A 50 Hz



Úroveň ochrany proti průniku pevných částic a vlhkosti, kterou zajišťuje ochranný kryt s výjimkou míst, kde není nízkonapěťové vybavení chráněno proti vlhkosti		IPX4
Tlak přívodu vody	Minimální Maximální	0,5 bar (0,05 MPa) 8 bar (0,8 MPa)
Přívod vody <sup>1)</sup>		Studená voda
Maximální množství prádla	Bavlna	6 kg
Třída energetické účinnosti		A+++
Rychlost odstředování	Maximální	1200 ot/min

1) Přívodní hadici připojte ke kohoutku se závitem 3/4" .

## POZNÁMKY K OCHRANĚ ŽIVOTNÍHO PROSTŘEDÍ

Recyklujte materiály označené symbolem . Obaly vyhodte do příslušných odpadních kontejnerů k recyklaci. Pomáhejte chránit životní prostředí a lidské zdraví a recyklovat elektrické a elektronické spotřebiče určené k likvidaci.

Spotřebiče označené příslušným symbolem  nelikvidujte spolu s domovním odpadem. Spotřebič odevzdejte v místním sběrném dvoře nebo kontaktujte místní úřad.

## **BEZPEČNOSTNÉ INFORMÁCIE**

---

Pred inštaláciou a používaním spotrebiča si pozorne prečítajte priložený návod na používanie. Výrobca nezodpovedá za telesnú ujmu ani za škody spôsobené nesprávnou montážou alebo používaním. Tieto pokyny uskladnite na bezpečnom a prístupnom mieste, aby ste do nich mohli v budúcnosti nahliadnuť.

### **BEZPEČNOSŤ DETÍ A ZRANITEĽNÝCH OSÔB**

- Tento spotrebič smú používať deti staršie ako 8 rokov a osoby so zníženou fyzickou, zmyslovou alebo psychickou spôsobilosťou alebo nedostatkom skúseností a znalostí, iba ak sú pod dozorom zodpovednej osoby alebo ak boli zodpovednou osobou poučené o bezpečnom používaní spotrebiča a rozumejú prípadným rizikám.
- Nedovoľte, aby sa deti hrali so spotrebičom.
- Deti do 3 rokov vrátane sa nesmú nikdy približovať k spotrebiču, keď je v prevádzke.
- Obaly vždy uschovajte mimo dosah detí a náležite ich zlikvidujte.
- Umývacie/pracie/čistiace prostriedky uschovajte mimo dosahu detí.
- Keď sú dvierka otvorené, nedovoľte deťom a domácim zvieratám, aby sa k nim priblížili.
- Deti nesmú spotrebič bez dozoru čistiť ani vykonávať žiadnu údržbu na spotrebiči.

### **VŠEOBECNÉ BEZPEČNOSTNÉ POKYNY**

- Nemeňte technické charakteristiky tohto spotrebiča.
- Neprekračujte maximálnu náplň 6 kg (pozrite si kapitolu „Tabuľka programov“).
- Prevádzkový tlak vody v mieste vstupu vody z prípojky musí byť v rozmedzí od 0,5 barov (0,05 MPa) do 8 barov (0,8 MPa).

- Vetrací otvor v dolnej časti spotrebiča (ak je k dispozícii) nesmie byť zakrytý kobercom, podložkou ani inou pokrývkou podlahy.
- Spotrebič treba zapojiť do vodovodnej siete pomocou novej dodanej súpravy hadíc alebo iných nových súprav hadíc dodaných autorizovaným servisným strediskom.
- Staré súpravy hadíc sa nesmú opätovne použiť.
- Ak je poškodený elektrický napájací kábel, musíte ho dať vymeniť u výrobcu, v autorizovanom servisnom stredisku alebo u kvalifikovanej osoby, aby sa predišlo nebezpečenstvu.
- Pred vykonávaním údržby spotrebič vypnite a vyťahnite jeho zástrčku zo sieťovej zásuvky.
- Na čistenie spotrebiča nepoužívajte prúd vody pod tlakom a/alebo paru.
- Vyčistite spotrebič vlhkou handrou. Používajte iba neutrálne saponáty. Nepoužívajte abrazívne prostriedky, drôtenky, rozpúšťadlá ani kovové predmety.

## BEZPEČNOSTNÉ POKYNY

---

### INŠTALÁCIA

- Odstráňte všetky obaly a prepravné prvky.
- Prepravné skrutky uschovajte na bezpečnom mieste. Ak sa chystáte spotrebič v budúcnosti presúvať, skrutky musíte znovu použiť a uzamknúť bubon, aby ste predišli vnútornému poškodeniu.
- Vždy dávajte pozor, ak presúvate spotrebič, pretože je ťažký. Vždy používajte ochranné rukavice a uzavreté obuv.
- Poškodený spotrebič neinštalujte ani nepoužívajte.
- Dodržiavajte pokyny pre inštaláciu dodané so spotrebičom.
- Spotrebič neinštalujte ani nepoužívajte na miestach, kde môže byť teplota nižšia ako 0 °C alebo kde je spotrebič vystavený poveternostným vplyvom.
- Podlaha, kde má byť spotrebič umiestnený, musí byť rovná, stabilná, čistá a odolná voči teplote.
- Zabezpečte prúdenie vzduchu medzi spotrebičom a podlahou.
- Pomocou nožičiek nastavte potrebný priestor medzi spotrebičom a podlahou.

- Spotrebič neinštalujte tam, kde veko spotrebiča nemožno úplne otvoriť.
- Pod spotrebič nedávajte nádobu na zachytávanie eventuálne unikajúcej vody. Informácie o povolenom príslušenstve vám poskytne autorizované servisné stredisko.

### ZAPOJENIE DO ELEKTRICKEJ SIETE

- Spotrebič musí byť uzemnený.
- Vždy používajte správne inštalované uzemnenú zásuvku.
- Uistite sa, že parametre na typovom štítku sú kompatibilné s elektrickým napätím zdroja napájania.
- Nepoužívajte adaptéry, rozdvojky ani predlžovacie prírodné káble.
- Uistite sa, že zástrčka a prírodný elektrický kábel nie sú poškodené. Ak prírodný elektrický kábel spotrebiča treba vymeniť, túto operáciu smie urobiť iba pracovník autorizovaného servisného strediska.
- Zástrčku zapojte do zásuvky až na konci inštalácie. Uistite sa, že je napájací elektrický kábel po inštalácii prístupný.

- Nedotýkajte sa elektrického napájacieho kábla ani jeho zástrčky mokrymi rukami.
- Pri odpájaní spotrebiča od elektrickej siete neťahajte za napájací elektrický kábel. Vždy ťahajte za zástrčku.
- Tento spotrebič spĺňa smernice EHS.

### PRIPOJENIE NA VODOVODNÉ POTRUBIE

- Vodné hadice nesmiete poškodiť.
- Pred pripojením k novým potrubiam alebo potrubiam, ktoré boli opravené alebo vybavené novými zariadeniami (vodomery atď.), nechajte vodu stiecť, kým nebude čistá a číra.
- Uistite sa, že počas alebo po prvom použití spotrebiča neuniká viditeľne voda.

### POUŽITIE



**VAROVANIE!** Hrozí nebezpečenstvo zranenia, úrazu elektrickým prúdom, požiaru, popálenín alebo poškodenia spotrebiča.

- Tento spotrebič je určený iba na použitie v domácnosti.
- Dodržiavajte bezpečnostné pokyny na obale pracovného prostriedku.
- Horľavé produkty alebo predmety, ktoré obsahujú horľavé látky, nekladajte do spotrebiča, do jeho blízkosti ani naň.

- Uistite sa, že ste z bielizne odstránili všetky kovové predmety.
- Neperte tkaniny silne znečistené olejom, masnotou alebo inými masnými látkami. Môže dôjsť k poškodeniu gumených dielov práčky. Takéto tkaniny pre pranie v práčke predperť v rukách.

### SERVIS

- Ak treba dať spotrebič opraviť, obráťte sa na autorizované servisné stredisko.
- Používajte iba originálne náhradné súčiastky.

### LIKVIDÁCIA



**VAROVANIE!** Nebezpečenstvo poranenia alebo udusenía.

- Spotrebič odpojte od elektrickej siete a prívodu vody.
- Prívodný elektrický kábel odrežte blízko pri spotrebiči a zlikvidujte ho.
- Odstráňte západku dvierok, aby ste zabránili uviaznutiu detí a domácich zvierat v bubne.
- Spotrebič zlikvidujte v súlade s miestnymi požiadavkami na recykláciu elektrických a elektronických spotrebičov (WEEE).

## POPIS VÝROBKU

### PREHĽAD SPOTREBIČA

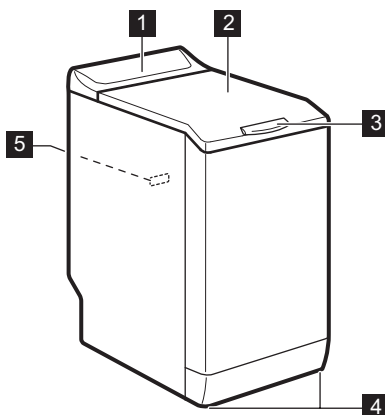

- 1 Ovládací panel
- 2 Veko
- 3 Rukoväť veka
- 4 Nôžky na vyrovnanie spotrebiča
- 5 Typový štítok

# OVLÁDACÍ PANEL

## POPIS OVLÁDACIEHO PANELA

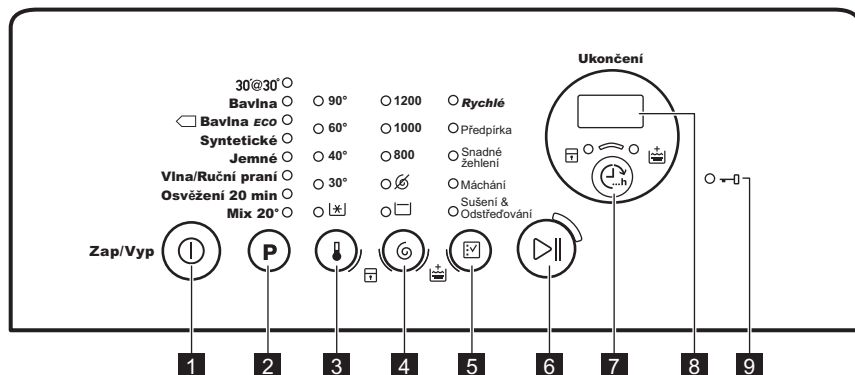

- 1** Zap/Vyp tlačidlo
- 2** Dotykové tlačidlo voľby programu **P**
- 3** Dotykové tlačidlo voľby teploty
- 4** Dotykové tlačidlo voľby rýchlosti odstredovania
- 5** Dotykové tlačidlo voľby voliteľných funkcií
- 6** Dotykové tlačidlo Štart/Prestávka
- 7** Ukončení dotykové tlačidlo
- 8** Displej
- 9** Ukazovateľ zablokovaných dvierok

## DISPLEJ

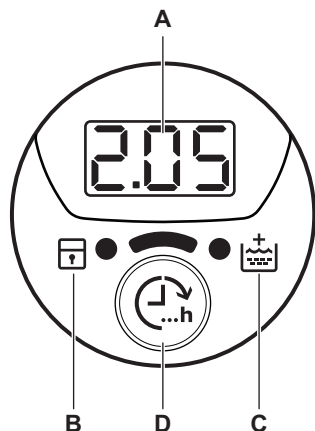

- A. Oblasť času:
- 125: trvanie programu
  - 3h: „koniec o“ čas
  - E20: chybové kódy
  - Err: chybové hlásenie
  - 0: program sa skončil.
- B. Ukazovateľ detskej poistky:
- Tento ukazovateľ sa zobrazí pri zapnutí spotrebiča.
- C. Ukazovateľ funkcie Extra plákanie:
- Tento ukazovateľ sa zobrazí pri zapnutí tejto voliteľnej funkcie.
- D. Dotykové tlačidlo Ukončení.

## TABUĽKA PROGRAMOV

Program Teplotný rozsah	Maximálna hmotnosť náplne Maximálna rýchlosť odstreďovania	Popis programu (Druh náplne a úroveň znečistenia)
30'@30° 30 °C	2 kg 800 ot./min	Krátky cyklus na <b>syntetickú a jemnú bielizeň s miernym znečistením</b> alebo na bielizeň určenú na osvieženie.
Bavlna 90 °C – studená voda	6 kg 1200 ot./min	<b>Biela a farebná bavlna.</b> Bežné a mierne znečistenie.
◁ Bavlna ECO <sup>1)</sup> 60 °C – 40 °C	6 kg 1200 ot./min	<b>Biela bavlna a farebne stála bavlna.</b> Bežné znečistenie. Spotreba energie sa zníži a trvanie pracieho programu sa predĺži.
Syntetické 60 °C – studená voda	2,5 kg 1200 ot./min	<b>Syntetické alebo zmesové tkaniny.</b> Bežné znečistenie.
Jemné 40 °C – studená voda	2,5 kg 1200 ot./min	<b>Jemné tkaniny ako bielizeň z akrylu, viskózy a polyesteru.</b> Bežné znečistenie.
Vlna/Ruční prání 40 °C – studená voda	1 kg 1200 ot./min	<b>Vlna vhodná na pranie v práčke, vlna určená na ručné pranie a jemné tkaniny s označením «hand washing» pre ručné pranie.<sup>2)</sup></b>

Program Teplotný rozsah	Maximálna hmotnosť náplne Maximálna rýchlosť odstreďovania	Popis programu (Druh náplne a úroveň znečistenia)
Osvženie 20 min 40 °C – 30 °C	1 kg 1200 ot./min	Veľmi krátky cyklus na <b>bavlnené a syntetické tkaniny s miernym znečistením</b> alebo iba jedenkrát nosené.
Mix 20° 20 °C	2,5 kg 1200 ot./min	Špeciálny program pre bavlnu, syntetiku a zmesové tkaniny s miernym znečistením. Nastavením tohto programu znížite spotrebu energie. Uistite sa, že je prací prostriedok určený pre nízku teplotu, aby ste dosiahli dobrú účinnosť prania <sup>3)</sup> .

**1) Štandardné programy, ktoré zodpovedajú hodnotám spotreby na štítku energetickej účinnosti.** Podľa nariadenia 1061/2010 sú tieto programy v uvedenom poradí «štandardný program pre bavlnu pri 60 °C» a «štandardný program pre bavlnu pri 40 °C». Sú to najúčinnéjšie programy vhodné na pranie bežne znečisteného bavlneného oblečenia z hľadiska kombinovanej spotreby energie a vody.







Teplota vody počas fázy prania sa môže líšiť od teploty určenej pre zvolený program.

**2)** Počas tohto cyklu sa bubon otáča pomaly, aby bolo zaručené jemné vypranie. Môže sa zdať, že sa bubon neotáča alebo že sa neotáča správne.

**3)** Nesvieti žiadny ukazovateľ teploty.

#### Kompatibilita voliteľných funkcií s programami

Program				Rychlé <sup>1)</sup>	Předpírka	Snadné žehlení	Máchání	Sušení & Odstreďování		
30'@30°		■					■	■	■	
Bavlna	■	■	■	■	■	■	■	■	■	■
Bavlna ECO	■	■	■	■	■		■	■	■	■
Syntetické	■	■	■	■	■	■	■	■	■	■
Jemné	■	■	■	■	■		■	■	■	■
Vlna/ Ruční praní	■	■	■				■	■	■	

Program				Rychlé <sup>1)</sup>	Předpírka	Snadné žehlení	Máchání	Sušení & Odstředování		
Osvěžení 20 min	■	■	■				■	■	■	
Mix 20°	■	■	■				■	■	■	

1) Keď nastavíte túto voliteľnú funkciu, odporúčame, aby ste znížili množstvo bielizne. Môžete vyprať aj celú náplň, ale účinnosť prania nemusí byť uspokojivá. Odporúčaná náplň: bavlna: 3 kg, syntetická a jemná bielizeň: 1,5 kg.

## SPOTREBA



Údaje v tejto tabuľke sú približné. Údaje môžu ovplyvniť rôzne faktory: množstvo a druh bielizne, teplota vody a okolitá teplota.





Na začiatku programu sa na displeji zobrazí trvanie programu pri maximálnej náplni. Počas fázy prania sa automaticky vypočíta skutočné trvanie programu a oproti pôvodnému času programu sa môže značne skrátiť, ak je množstvo bielizne menšie než maximálna náplň (napr. Bavlna 60 °C, maximálna náplň 6 kg, trvanie programu prekročí 2 hodiny; skutočná náplň 1 kg, trvanie programu neprekročí 1 hodinu). Počas vypočítavania skutočného trvania programu na displeji bliká bodka.

Programy	Náplň (kg)	Spotreba energie (kWh)	Spotreba vody (litre)	Približné trvanie programu (minúty)	Zostatková vlhkosť (%) <sup>1)</sup>
Bavlna 60 °C	6	1,10	56	180	53
Bavlna 40 °C	6	0,65	54	150	53
Syntetické 40 °C	2,5	0,45	46	105	35
Jemné 40 °C	2,5	0,55	46	90	35
Vlna/Ruční praní 30 °C <sup>2)</sup>	1	0,35	50	65	30

Štandardné programy na bavlnu 



Programy	Náplň (kg)	Spotreba energie (kWh)	Spotreba vody (litre)	Približné trvanie programu (minúty)	Zostatková vlhkosť (%) <sup>1)</sup>
Štandardný program bavlna 60 °C 	6	0,79	47	248	53
Štandardný program bavlna 60 °C 	3	0,58	39	174	53
Štandardný program bavlna 40 °C 	3	0,48	38	169	53

1) Na konci fázy odstreďovania.

2) Pri niektorých modeloch nie je k dispozícii.

Vypnutý režim (W)	Pohotovostný režim (W)
0.48	0.48

Informácie v hore uvedenej tabuľke sú v súlade s nariadením Európskej komisie 1015/2010, ktorým sa zavádza smernica 2009/125/ES

## VOLITEĽNÉ FUNKCIE

### TEPLOTA

Pomocou tejto funkcie môžete zmeniť predvolenú teplotu.

Ukazovateľ  = studená voda.

Rozsvieti sa ukazovateľ nastavenej teploty.

### ODSTREĎOVANIE

Pomocou tejto funkcie môžete zmeniť predvolenú rýchlosť odstreďovania.

Rozsvieti sa ukazovateľ nastavenej rýchlosti.

### Ďalšie voliteľné funkcie odstreďovania:

#### Bez odstreďovania

- Nastavením tejto funkcie zrušíte všetky fázy odstreďovania. Prebehne iba fáza odčerpania vody.
- Rozsvieti sa príslušný ukazovateľ.
- Túto funkciu nastavte pre veľmi jemnú bielizeň.
- Počas plákania sa pri niektorých pracích programoch použije viac vody.

### Plákание stop

- Túto funkciu nastavte, ak chcete zabrániť pokrčeniu bielizne.
- Rozsvieti sa príslušný ukazovateľ.
- Keď sa program skončí, v bubne je voda.
- Bubon sa otáča pravidelne, aby sa zabránilo pokrčeniu bielizne.
- Veko zostane zablokované. Ak chcete odblokovať veko, musíte vypustiť vodu.



Postup vypúšťania vody nájdete v časti „Po skončení programu“.

### RYCHLÉ

Pomocou tejto voliteľnej funkcie môžete skrátiť trvanie programu.

Túto funkciu nastavte pre mierne znečistenú bielizeň alebo bielizeň, ktorú treba len osviežiť. Rozsvieti sa príslušný ukazovateľ.

## PŘEDPÍRKA

Pomocou tejto funkcie pridáte k praciemu programu fázu predpierania.

Túto funkciu používajte na veľmi znečistenú bielizeň.

Keď nastavíte túto funkciu, trvanie programu sa predĺži.

Rozsvieti sa príslušný ukazovateľ.

## SNADNÉ ŽEHLENÍ

Spotrebič opatrne vyperie a odstredí bielizeň, čím zabráni jej pokrčeniu.

Spotrebič zníži rýchlosť odstreďovania, použije viac vody a prispôbí trvanie programu podľa typu bielizne.

Rozsvieti sa príslušný ukazovateľ.

## MÁCHÁNÍ

S touto funkciou môžete vykonať iba záverečné plákanie zvoleného pracieho programu.

Ak nastavíte aj funkciu Extra plákanie (☰), spotrebič pridá dve alebo viaceré plákania.

Rozsvieti sa príslušný ukazovateľ.



## SUŠENÍ & ODSTŘEĐOVÁNÍ

S touto voliteľnou funkciou môžete vykonať cyklus odstreďovania a vypúšťania.

# NASTAVENIA



## TRVALÉ EXTRA PLÁKANIE (☰)



Pomocou tejto voliteľnej funkcie môžete natrvalo zapnúť funkciu Extra plákanie pre každý nový nastavený program.

- Ak chcete **zapnúť/vypnúť** túto voliteľnú funkciu, naraz sa dotknite tlačidiel  a , kým sa ukazovateľ  **nerozsvieti/nezhasne**.

## DETSKÁ POISTKA (🔒)

Pomocou tejto voliteľnej funkcie môžete zabrániť deťom hrať sa s ovládacím panelom.

- Ak chcete **zapnúť/vypnúť** túto voliteľnú funkciu, naraz sa dotknite tlačidiel  a , kým sa ukazovateľ  **nerozsvieti/nezhasne**.

Túto voliteľnú funkciu zapnite po dotyku tlačidla : tlačidlá sú zablokované (okrem tlačidla .

Fáza odstreďovania je vhodná pre prací program, ktorý ste nastavili.



Ak nastavíte aj funkciu Bez odstreďovania () , spotrebič vykoná iba vypúšťanie.

## UKONČENÍ (🕒)

S touto funkciou môžete nastaviť počet hodín po uplynutí ktorých sa má prací program skončiť.

Môžete nastaviť od 3 hodín do maximálne 20 hodín.

Na displeji sa zobrazí počet hodín a rozsvieti sa ukazovateľ nad tlačidlom .

## EXTRA PLÁKANIE (☰)

Pomocou tejto voliteľnej funkcie môžete pridať k praciemu programu fázu plákania.

Túto funkciu použijete v prípade osôb alergických na pracie prostriedky a v oblastiach s mäkkou vodou.

Rozsvieti sa príslušný ukazovateľ.<sup>1)</sup>



Táto voliteľná funkcia zostane zapnutá aj po vypnutí spotrebiča.

## ZVUKOVÉ SIGNÁLY

Kedy zaznejú zvukové signály:

- Program sa skončil.
- Spotrebič má poruchu.

Ak chcete **vypnúť/zapnúť** zvukové signály,

dotknite sa tlačidla **P** a tlačidla  súčasne na 4 sekundy.



Aj keď zvukové signály vypnete, zaznejú pri poruche spotrebiča.

1) Pozrite si, ako zapnúť túto funkciu v časti „Nastavenia“.

# PRED PRVÝM POUŽITÍM

1. Do priehradky na fázu prania pridajte malé množstvo pracieho prostriedku.
2. Nastavte a spustíte program pre bavlnu s najvyššou teplotou bez bielizne v bubne.

Týmto odstránite eventuálne nečistoty z bubna a nádrže.

# KAŽDODENNÉ POUŽÍVANIE



**VAROVANIE!** Pozrite si kapitoly ohľadne bezpečnosti.

## VLOŽENIE BIELIZNE

1. Otvorte veko spotrebiča.
2. Stlačte tlačidlo **A**.

Bubon sa automaticky otvorí.

3. Bielizeň vkladajte do bubna po jednom.
4. Skôr ako bielizeň vložíte do spotrebiča, poriadne ju vytraste.

Uistite sa, že ste do bubna nevložili príliš veľa bielizne.

5. Bubon a veko zatvorte.

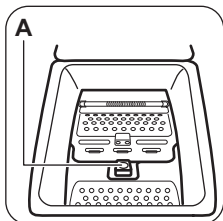

**UPOZORNENIE!** Pred zatvorením veka spotrebiča sa uistite, že ste bubon zavreli správne.

## POUŽÍVANIE PRACÍCH PROSTRIEDKOV A PRÍDAVNÝCH PROSTRIEDKOV

Odmerajte správne množstvo pracieho prostriedku a aviváže.

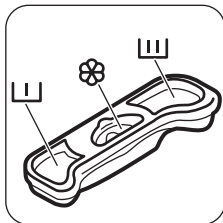

## PRIEHRADKY NA PRACÍ PROSTRIEDOK



Priehradka pre prací prostriedok na fázu predpierania.



Priehradka na prací prostriedok pre fázu prania.



Priehradka na tekuté prídavné prostriedky (aviváž, škrob).



**UPOZORNENIE!**  
Neprekračujte úroveň **M**.

## ZAPNUTIE SPOTREBIČA

Spotrebič zapnete alebo vypnete stlačením a podržaním tlačidla Zap/Vyp na niekoľko sekúnd. Keď sa spotrebič zapne, zaznie zvukový signál. Na displeji sa zobrazí slovo Zap.

## NASTAVENIE PROGRAMU

1. Dotknite sa tlačidla programu **P** a nastavte program:
  - Ukazovateľ tlačidla bliká.
  - Na displeji sa zobrazí dĺžka trvania programu.
2. V prípade potreby zmeňte teplotu a rýchlosť odstredovania alebo pridajte dostupné funkcie. Pri zapnutí niektorej voliteľnej funkcie sa rozsvieti ukazovateľ danej voliteľnej funkcie.



Pri nesprávnom nastavení sa na displeji zobrazí hlásenie **E r r**.

## SPUSTENIE PROGRAMU BEZ VOLITEĽNEJ FUNKCIE UKONČENÍ

Dotknite sa tlačidla .

- Ukazovateľ tlačidla prestane blikat a bude svietiť.

- Program sa spustí, veko sa zablokuje a ukazovateľ  svieti.
- Na začiatku pracovného cyklu sa môže na krátky čas zapnúť odčerpávacie čerpadlo.





Po uplynutí približne 15 minút od začiatku programu:

- Spotrebič automaticky upraví trvanie programu podľa aktuálnej naplnenej bubny.
- Na displeji sa zobrazí nová hodnota.

## SPUSTENIE PROGRAMU S VOLITEĽNOU FUNKCIOU UKONČENÍ



1. Pri nastavovaní počtu hodín, po uplynutí ktorých sa má cyklus prania skončiť, opakovane sa dotýkajte tlačidla .

Na displeji sa zobrazí počet hodín, ktorý ste nastavili (napr. 3h) a svietiaci ukazovateľ nad tlačidlom  indikuje, že je táto voliteľná funkcia aktívna.



2. Dotknite sa tlačidla .

- Dvierka sú zablokované.
- Spotrebič začne odpočítavať čas.
- Po skončení odpočítavania sa automaticky spustí program.



Pred dotykou tlačidla  môžete zrušiť alebo zmeniť nastavenie voliteľnej funkcie Ukončení. Po dotyku tlačidla  môžete iba zrušiť voliteľnú funkciu Ukončení.

Zrušenie voliteľnej funkcie Ukončení:

- a. Dotykou tlačidla  prerušte činnosť spotrebiča. Ukazovateľ tlačidla  bliká.
- b. Dotýkajte sa tlačidla , kým nezhasne ukazovateľ nad týmito tlačidlom.

Opätovným dotykou tlačidla  spustíte program okamžite.



Pri používaní tekutého pracného prostriedku v kombinácii s voliteľnou funkciou Ukončení pridajte tekutý pracný prostriedok pomocou dávkovacej guličky (dodanej výrobcom pracného prostriedku).

## PRERUŠENIE PROGRAMU A ZMENA VOLITEĽNÝCH FUNKCIÍ

Len niekoľko voliteľných funkcií môžete zmeniť ešte pred ich pôsobením.

1. Dotknite sa .

Ukazovateľ tohto tlačidla bliká.

2. Zmeňte voliteľné funkcie. Ak zmeníte ktorúkoľvek voliteľnú funkciu, vypne sa funkcia Ukončení (ak je nastavená).

3. Opäť sa dotknite .

Program bude pokračovať.



## ZRUŠENIE PROGRAMU

1. Stlačte a niekoľko sekúnd podržte tlačidlo , čím zrušíte program a vypnete spotrebič.
2. Opätovným stlačením toho istého tlačidla spotrebič zapnete. Teraz môžete nastaviť nový pracný program.



Spotrebič pred spustením nového programu môže vypustiť vodu. V takomto prípade skontrolujte, či je dostatok pracného prostriedku v priehradke na pracný prostriedok, prípadne ho doplňte.





## OTVORENIE VEKA

Počas prebiehajúceho programu je veko spotrebiča zablokované (alebo ). Ukazovateľ  svieti.







**UPOZORNENIE!** Veko nie je možné otvoriť, ak je príliš vysoká teplota alebo hladina vody v bubne.

## Otvorenie veka počas prvých minút cyklu (alebo pri spustení ):



1. Dotykou tlačidla  prerušte činnosť spotrebiča.
2. Počkajte niekoľko minút, kým ukazovateľ  nezhasne.
3. Môžete otvoriť veko.
4. Veko zatvorte a znova sa dotknite tlačidla . Program (alebo ) bude ďalej pokračovať.

## PO SKONČENÍ PROGRAMU



- Spotrebič sa automaticky zastaví.
- Zaznie zvukový signál (ak je aktivovaný).
- Na displeji sa zobrazí .
- Ukazovateľ tlačidla zhasne .

- Ukazovateľ blokovania veka  bliká (pri odomykaní veka) a následne zhasne.
- Môžete otvoriť veko.
- Zo spotrebiča vyberte všetku bielizeň. Skontrolujte, či je bubon prázdny.
- Tlačidlo  podržte stlačené niekoľko sekúnd, spotrebič sa vypne.
- Zatvorte vodovodný kohútik.
- Veko nechajte pootvorené, aby ste zabránili tvorbe plesní a zápachu.

### Program prania sa skončil, ale v bubne je voda:



- Bubon sa pravidelne otáča, aby sa zabránilo pokrčeniu bielizne.
- Bliká ukazovateľ , aby vám pripomenul, že máte vypustiť vodu.
- Sviety ukazovateľ blokovania veka . Ukazovateľ tlačidla  bliká. Veko zostane zablokované.
- Ak chcete otvoriť veko, musíte vypustiť vodu.

### Vypustenie vody:

1. Vypustenie vody.
  - Dotknite sa tlačidla . Spotrebič vypustí vodu a odstredí bielizeň s maximálnou rýchlosťou odstredovania pre zvolený prací program.
  - Prípadne môžete dotykom tlačidla  zmeniť rýchlosť odstredovania a potom sa dotknite tlačidla . Spotrebič vypustí

vodu a začne odstredovať. Ak nastavíte

, spotrebič iba odčerpá vodu.

2. Po skončení programu, keď po niekoľkých minútach zhasne ukazovateľ blokovania veka , môžete veko otvoriť.
3. Tlačidlo  podržte stlačené niekoľko sekúnd, spotrebič sa vypne.



Spotrebič po 18 hodinách automaticky vypustí vodu a odstredí bielizeň (okrem programu Vlna).

### FUNKCIA AUTOMATICKÉ VYPNUTIE

Funkcia AUTOMATICKÉ VYPNUTIE pri pohotovostnom režime automaticky vypína spotrebič, aby sa znížila spotreba energie. Všetky ukazovatele a displej sa vypnú, keď:

- Spotrebič pred stlačením tlačidla  nepoužívate 5 minút.

Stlačením tlačidla  spotrebič znovu zapnete.

- Po 5 minútach od ukončenia pracieho programu.

Stlačením tlačidla  spotrebič znovu zapnete.

Na displeji sa zobrazí koniec naposledy nastaveného programu.

Ak chcete nastaviť nový cyklus, dotknite sa tlačidla **P**.

## TIPY A RADY

### VLOŽENIE BIELIZNE

- Bielizeň rozdeľte na: bielu, farebnú, syntetickú, jemnú a vlnenú bielizeň.
- Dodržiavajte pokyny uvedené na štítkoch odevov.
- Neperte spolu bielu a farebnú bielizeň.
- Niektorá farebná bielizeň môže pri prvom praní pustiť farbu. Nové farebné odevy odporúčame prať prvýkrát osobitne.
- Zapnite gombíky na obliečkach, zipsy, háčiky a patentky. Zaviažte opasky.
- Vyprázdnite vrecká a odevy narovnajzte.
- Viacvrstvové odevy, vlnené oblečenie a odevy s namaľovanými dekoráciami prevráťte naruby.
- Všetky škvrnvy odstráňte špeciálnym prípravkom.
- Pred vložením kusov bielizne do bubna umyte a ošetríte silne znečistené škvrnvy

- Záclony si vyžadujú veľmi jemné zaobchádzanie. Odstráňte háčiky a záclony vložte do pracieho vaku alebo obliečky.
- Neperte neobruštené ani natrhnuté odevy. Na pranie malých a/alebo citlivých kúskov (napr. podprsenky s kosticami, opasky, pančuchové nohavice a pod.) použite pracie vrecúško.
- Veľmi malé náplne môžu spôsobiť problémy s vyvážením vo fáze odstredovania. V takom prípade odevy v bubne ručne rozložte a znovu spustite fázu odstredovania.

### VEĽMI ODOLNÉ ŠKVRNRY

Na niektoré škvrnvy nestačí voda a prací prostriedok.

Tieto škvrnvy odporúčame ošetriť ešte pred vložením odevu do práčky.

Špeciálne odstraňovače škvŕn sú k dispozícii. Použite špeciálny odstraňovač škvŕn určený pre daný typ škvŕny a tkaniny.

## PRACIE PROSTRIEDKY A PRÍDAVNÉ PROSTRIEDKY

- Používajte len pracie prostriedky a prídavné prostriedky určené špeciálne pre práčky:
  - práškové pracie prostriedky na všetky druhy tkanín,
  - práškové pracie prostriedky na jemnú bielizeň (max. 40 °C) a vlnu,
  - tekuté pracie prostriedky, hlavne pri programoch prania s nízkou teplotou (max. 60 °C) pre všetky druhy tkanín, alebo špeciálne prostriedky na pranie vlny.
- Nemiešajte rôzne typy pracích prostriedkov.
- Nepoužívajte viac pracieho prostriedku, ako je potrebné. Ochráňte tak životné prostredie.
- Dodržiavajte pokyny uvedené na obale týchto produktov.
- Používajte správne produkty určené pre daný typ a farbu tkaniny, teplotu programu a úroveň znečistenia.
- Ak spotrebič nie je vybavený dávkovačom pracieho prostriedku s klapkou, pridajte tekutý prací prostriedok do dávkovacej gule (dodáva výrobca pracieho prostriedku).

## EKOLOGICKÉ TIPY

- Pri praní bežne znečistenej bielizne nastavte program bez fázy predpierania.
- Prací program vždy spúšťajte s maximálnou povolenou náplňou bielizne.
- V prípade potreby použite odstraňovač škvŕn, ak periete pri nízkej teplote.
- Zistite si tvrdosť vody vo vašej lokalite, aby ste používali správne množstvo pracieho prostriedku. Pozrite si časť „Tvrdosť vody“.

## TVRDOŠŤ VODY

Ak žijete v oblasti s vysokou alebo strednou tvrdosťou vody, odporúčame používať zmäkčovač vody pre práčky. V oblastiach s mäkkou vodou nie je potrebné používať zmäkčovač vody.

Ak chcete poznať tvrdosť vody vo vašej oblasti, obráťte sa na miestnu vodárenskú spoločnosť. Použite správne množstvo zmäkčovača vody. Dodržiavajte pokyny uvedené na obale produktu.

## OŠETROVANIE A ČISTENIE



**VAROVANIE!** Pozrite si kapitoly ohľadne bezpečnosti.

### VONKAJŠIE ČISTENIE

Spotrebič čistite iba mydlom a teplou vodou. Všetky povrchy vytrite dosucha.



**UPOZORNENIE!** Nepoužívajte alkohol, rozpúšťadlá ani chemikálie.

### ODVÁPŇOVANIE

Ak žijete v oblasti s vysokou alebo strednou tvrdosťou vody, odporúčame používať odstraňovač vodného kameňa pre práčky.

Pravidelne prezerajte bubon, aby nedošlo k vzniku vodného kameňa a hrdze.

Na odstraňovanie čistočiek hrdze používajte len špeciálne produkty určené pre práčky. Robte to oddelene od prania bielizne.



Vždy dodržiavajte pokyny uvedené na obale produktu.

### PROGRAM PRANIA NA ÚDRŽBU PRÁČKY

Pri programoch s nízkou teplotou sa môže stať, že v bubne ostanú zvyšky pracieho prostriedku. Pravidelne vykonajte program prania na údržbu práčky. Potrebné kroky:

- Vyberte všetku bielizeň z bubna.
- Nastavte program na bavlnu pri maximálnej teplote s malým množstvom pracieho prostriedku.

### TESNENIE VEKA

Tesnenie pravidelne kontrolujte. V prípade potreby ho vyčistite pomocou krémového čistiaceho prostriedku s obsahom amoniaku tak, aby ste nepoškřabali povrch.



Vždy dodržiavajte pokyny uvedené na obale produktu.

## ČISTENIE DÁVKOVAČA PRACIEHO PROSTRIEDKU

1.

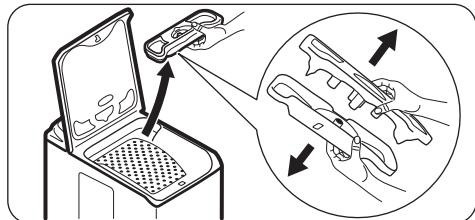

2.

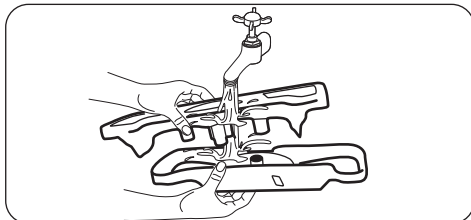

3.

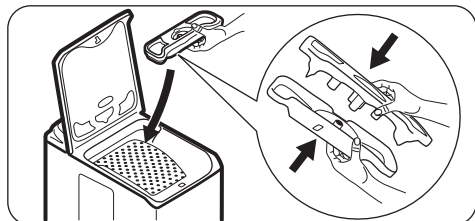

## ČISTENIE FILTRA V PRÍVODNEJ HADICI A FILTRA VENTILA

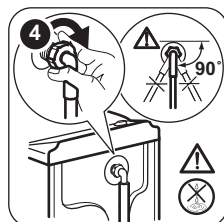
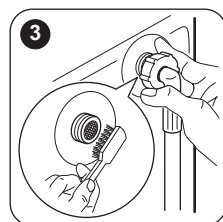
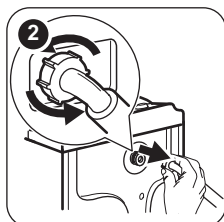
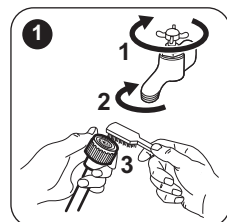

### OCHRANNÉ OPATRENIA PRED MRAZOM

Ak sa spotrebič nachádza na mieste, kde môže teplota klesnúť pod 0 °C, odstráňte zvyšnú vodu z prívodnej hadice a odtokového čerpadla.



Tento postup použite aj pri núdzovom vypustení vody.

1. Zástrčku napájacieho kábla vyťahnite zo sieťovej zásuvky.
2. Odpojte prívodnú hadicu.
3. Odtokovú hadicu odpojte zo zadného držiaka a uvoľnite ju z umývadla alebo od sifónu.
4. Konce odtokovej a prívodnej hadice vložte do nádoby. Z hadíc nechajte vytecť vodu.

5. Nastavte ľubovoľný zvolený program s voliteľnou funkciou Sušení & Odstředování a nechajte ho spustený až do konca cyklu.
6. Keď už nevyteká žiadna voda, znova nainštalujte na miesto prítokovú a odtokovú hadicu.
7. Stlačením tlačidla Zap/Vyp spotrebič vypnite.



**VAROVANIE!** Pred opätovným použitím spotrebiča sa uistite, že je teplota vyššia než 0 °C. Výrobca nie je zodpovedný za škody spôsobené nízkymi teplotami.

# RIEŠENIE PROBLÉMOV



**VAROVANIE!** Pozrite si kapitoly ohľadne bezpečnosti.

## ÚVOD

Spotrebič sa nespúšťa alebo sa počas prevádzky zastaví.

Najprv skúste nájsť riešenie problému (pozrite si tabuľku). Ak problém pretrváva, obráťte sa na autorizované servisné stredisko.

**Pri niektorých problémoch zaznie zvukový signál a na displeji sa zobrazí poruchový kód:**

- **E10** – Do spotrebiča nepriteká správne voda.

- **E20** – Spotrebič nevypúšťa vodu.
- **E40** – Veko spotrebiča alebo dvierka bubna sú otvorené alebo sú nesprávne zatvorené. Skontrolujte veko aj dvierka!
- **E40** – Elektrické napájanie je nestabilné. Počkajte, kým sa napájanie neustáli.
- **E91** – Elektronické prvky spotrebiča nereagujú. Spotrebič vypnite a opäť zapnite.



**VAROVANIE!** Pred vykonaním kontroly vypnite spotrebič.

## MOŽNÉ PORUCHY

Problém	Možné riešenie
Program sa nespúšťa.	<ul style="list-style-type: none"><li>• Uistite sa, že je zástrčka pripojená do sieťovej zásuvky.</li><li>• Uistite sa, že sú veko spotrebiča a dvierka bubna správne zatvorené.</li><li>• Uistite sa, že poistka v poistkovej skrini nie je poškodená ani vyhodaná.</li><li>• Uistite sa, že ste stlačili tlačidlo Štart/Prestávka.</li><li>• Ak je nastavené posunutie štartu, zrušte toto nastavenie alebo počkajte na dokončenie odpočítavania.</li><li>• Ak je zapnutá funkcia Detská poistka, vypnite ju.</li></ul>
Do spotrebiča nepriteká správne voda.	<ul style="list-style-type: none"><li>• Uistite sa, že je otvorený vodovodný kohútik.</li><li>• Uistite sa, že je tlak pritekajúcej vody dostatočný. Príslušné informácie získate od dodávateľa vody.</li><li>• Uistite sa, že vodovodný kohútik nie je upchatý.</li><li>• Tento problém môže byť spôsobený filtrom prívodnej hadice alebo filtrom ventilu, ktorý môže byť upchatý. Pozrite si časť „Ošetrovanie a čistenie“. Ak problém pretrváva, obráťte sa na autorizované servisné stredisko.</li><li>• Uistite sa, že prívodná hadica nie je skrútená ani ohnutá.</li><li>• Uistite sa, že je správne pripojená prívodná hadica.</li></ul>
Spotrebič nevypustí vodu.	<ul style="list-style-type: none"><li>• Uistite sa, že odtokové potrubie nie je upchaté.</li><li>• Uistite sa, že odtoková hadica nie je skrútená ani ohnutá.</li><li>• Uistite sa, že je správne pripojená odtoková hadica.</li><li>• Ak ste nastavili program bez fázy vypúšťania, nastavte voliteľnú funkciu Vypúšťanie (odčerpanie).</li><li>• Ak ste nastavili voliteľnú funkciu, ktorá končí s vodou v bubne, nastavte voliteľnú funkciu Vypúšťanie (odčerpanie).</li><li>• Tento problém môže byť spôsobený upchatým odtokovým filtrom. Obráťte sa na autorizované servisné stredisko.</li></ul>



Problém	Možné riešenie
Fáza odstredovania nefunguje alebo cyklus prania trvá dlhšie než zvyčajne.	<ul style="list-style-type: none"> <li>• Bielizeň v bubne ručne rozložte a znovu spustíte fázu odstredovania. Tento problém môže byť spôsobený problémom s vyvážením.</li> <li>• Nastavte voliteľnú funkciu Odstredovanie.</li> <li>• Ak ste nastavili voliteľnú funkciu, ktorá končí s vodou v bubne, nastavte voliteľnú funkciu Vypúšťanie (odčerpanie).</li> <li>• Tento problém môže byť spôsobený upchatým odtokovým filtrom. Obráťte sa na autorizované servisné stredisko.</li> </ul>
Na podlahe je voda.	<ul style="list-style-type: none"> <li>• Uistite sa, že sú prípojky hadíc na vodu tesné a že neuniká žiadna voda.</li> <li>• Skontrolujte, či na prírodnej a odtokovej hadici nie sú chyby.</li> <li>• Uistite sa, že používate správny typ a množstvo pracieho prostriedku.</li> </ul>
Nie je možné otvoriť veko spotrebiča.	<ul style="list-style-type: none"> <li>• Uistite sa, že sa skončil prací program.</li> <li>• Ak je v bubne voda, nastavte voliteľnú funkciu Vypúšťanie alebo Odstredovanie.</li> </ul>
Spotrebič vydáva nezvyčajný zvuk.	<ul style="list-style-type: none"> <li>• Uistite sa, že je spotrebič správne vyvážený. Pozrite si časť „Inštalčné pokyny“.</li> <li>• Uistite sa, že bol odstránený obal a prepravné skrutky. Pozrite si časť „Inštalčné pokyny“.</li> <li>• Do bubna pridajte ďalšiu bielizeň. Náplň môže byť príliš malá.</li> </ul>
Spotrebič napustí vodu a hneď ju aj vypustí.	<ul style="list-style-type: none"> <li>• Uistite sa, že je odtoková hadica v správnej polohe. Koniec hadice môže byť príliš nízko. Pozrite si časť „Inštalčné pokyny“.</li> </ul>
Cyklus je kratší ako zobrazený čas.	<ul style="list-style-type: none"> <li>• Spotrebič podľa množstva bielizne vypočíta nový čas. Pozrite si kapitolu „Spotreba“.</li> </ul>
Cyklus je dlhší ako zobrazený čas.	<ul style="list-style-type: none"> <li>• Nevyvážená náplň bielizne zvyšuje trvanie programu. Je to normálne správanie spotrebiča.</li> </ul>
Neuspokojivé výsledky prania.	<ul style="list-style-type: none"> <li>• Zvýšte množstvo pracieho prostriedku alebo použite iný typ.</li> <li>• Pred práním z bielizne odstráňte odolné škvrny pomocou špeciálnych produktov.</li> <li>• Uistite sa, že ste nastavili správnu teplotu.</li> <li>• Odoberte nejakú bielizeň.</li> </ul>
Nedá sa nastaviť voliteľná funkcia.	<ul style="list-style-type: none"> <li>• Uistite sa, že stláčate iba požadované tlačidlo/tlačidlá.</li> </ul>

Po kontrole spotrebič zapnite. Program bude pokračovať od bodu prerušenia.  
Ak sa problém vyskytne znova, obráťte sa na autorizované servisné stredisko.  
Ak sa na displeji zobrazia iné chybové kódy. Vypnite a zapnite spotrebič. Ak problém pretrváva, obráťte sa na autorizované servisné stredisko.

## SERVIS

Odporúčame, aby ste používali originálne náhradné diely.

Pri kontaktovaní autorizovaného servisného strediska skontrolujte, či máte k dispozícii tieto údaje. Príslušné údaje nájdete na typovom štítku: Model, číslo výrobku a sériové číslo. (Mod., Prod. No., Ser. No.)

# TECHNICKÉ ÚDAJE

Rozmer	Šírka/výška/hĺbka/celková hĺbka	400 mm/ 890 mm/ 600 mm/ 600 mm
Zapojenie do elektrickej siete	Napätie Celkový výkon Poistka Frekvencia	230 V 2 200 W 10 A 50 Hz
Úroveň ochrany proti vniknutiu pevných častíc a vlhkosti je zabezpečená ochranným krytom, okrem miesta, kde nemá nízkonapäťové zariadenie žiadnu ochranu proti vlhkosti		IPX4
Tlak pritekajúcej vody	Minimálny Maximálny	0,5 bar (0,05 MPa) 8 bar (0,8 MPa)
Prívod vody <sup>1)</sup>		Studená voda
Maximálna náplň	Bavlna	6 kg
Energetická trieda		A+++
Rýchlosť odstreďovania	Maximálny	1200 ot./min

1) Prívodnú hadicu pripojte k vodovodnému kohútiku s 3/4" závitom.

## OCHRANA ŽIVOTNÉHO PROSTREDIA

Materiály označené symbolom odovzdajte na recykláciu.  Obal hoďte do príslušných kontajnerov na recykláciu. Chráňte životné prostredie a zdravie ľudí a recyklujte odpad z elektrických a elektronických spotrebičov.

Nelikvidujte spotrebiče označené symbolom spolu s odpadom z domácnosti.  Výrobok odovzdajte v miestnom recyklačnom zariadení alebo sa obráťte na obecný alebo mestský úrad.



[WWW.ZANUSSI.COM/SHOP](http://WWW.ZANUSSI.COM/SHOP)



CE

192946260-A-012017