

► FSB52610Z

SQ	Udhëzimet për përdorim	2
	Enëlarëse	
HR	Upute za uporabu	23
	Perilica posuđa	
CS	Návod k použití	44
	Myčka nádobí	

USER MANUAL

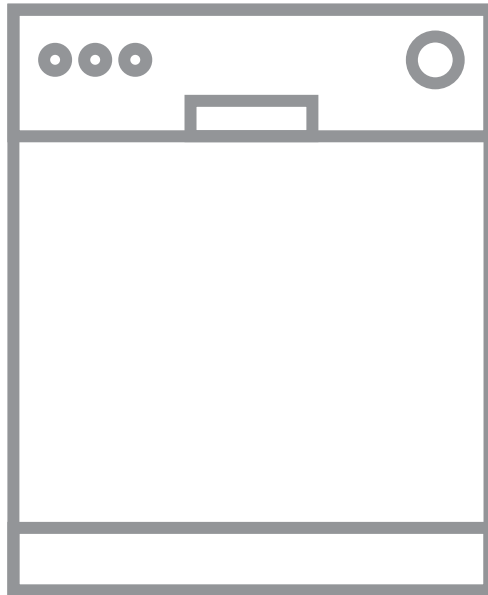

AEG

PËRMBAJTJA

1. TË DHËNA PËR SIGURINË.....	3
2. UDHËZIMET PËR SIGURINË.....	4
3. PËRSHKRIM I PRODUKTIT.....	6
4. PANELI I KONTROLLIT.....	7
5. PROGRAMET.....	7
6. CILËSIMET.....	9
7. OPSIONET.....	11
8. PËRPARA PËRDORIMIT TË PARË.....	12
9. PËRDORIMI I PËRDITSHËM.....	13
10. UDHËZIME DHE KËSHILLA.....	15
11. KUJDESI DHE PASTRIMI.....	17
12. ZGJIDHJA E PROBLEMEVE.....	18
13. TË DHËNA TEKNIKE.....	22

PËR REZULTATE TË SHKËLQYERA

Faleminderit që zgjodhët këtë produkt AEG. Këtë produkt e kemi prodhuar që të ketë performancë të plotë për shumë vite, duke u bazuar në teknologji inovative që e bëjnë jetën më të thjeshtë, karakteristika të cilat mund të mos i gjeni në pajisjet e zakonshme. Ju lutemi kushtojini pak minuta lexim për të marrë maksimumin prej këtij produkti.

Vizitoni faqen tonë të internetit për:



Merrni këshilla përdorimi, broshura, informacion për ndreqjen e problemeve si dhe për shërbimin:

www.aeg.com/webselfservice



Regjistroni produktin tuaj për shërbim më të mirë:

www.registreaeg.com



Blini aksesorë, pjesë konsumi, pjesë këmbimi origjinale për pajisjen tuaj:

www.aeg.com/shop

KUJDESI DHE SHËRBIMI PËR KLIENTËT

Përdorni gjithmonë pjesë këmbimi origjinale.

Kur kontaktoni me Qendrën e Autorizuar të Shërbimit, sigurohuni që të dispononi të dhënat e mëposhtme: Modeli, PNC, Numri i serisë.

Informacioni mund të gjendet në pllakën e specifikimeve.

 Paralajmërim / Të dhëna për sigurinë dhe kujdesin

 Të dhëna të përgjithshme dhe këshilla

 Të dhëna për ambientin

Rezervohet mundësia e ndryshimeve.

1. ⚠ TË DHËNA PËR SIGURINË

Përpara instalimit dhe përdorimit të pajisjes, lexoni me kujdes udhëzimet e ofruara. Prodhuesi nuk është përgjegjës për lëndimet apo dëmet si rezultat i instalimit apo përdorimit të papërshtatshëm. Gjithmonë mbajini udhëzimet në një vend të sigurt dhe ku mund të arrihen lehtë për t'iu referuar në të ardhmen.

1.1 Siguria e fëmijëve dhe personave me probleme

- Kjo pajisje mund të përdoret nga fëmijë të moshës 8 vjeç e sipër dhe persona me aftësi të kufizuara fizike, ndijimesh ose mendore ose që nuk kanë eksperiencë dhe njohuri, nëse këta mbahen nën mbikëqyrje ose udhëzohen për përdorimin e sigurt të pajisjes dhe i kuptojnë rreziqet e përdorimit.
- Mos lejoni fëmijët të luajnë me pajisjen.
- Mbajini detergjentet larg fëmijëve.
- Mbajini fëmijët dhe kafshët shtëpiake larg derës së pajisjes gjatë kohës që ajo është e hapur.
- Fëmijët nuk duhet të kryejnë pastrimin dhe mirëmbajtjen e pajisjes pa mbikëqyrje.

1.2 Siguria e përgjithshme

- Kjo pajisje është vetëm për përdorim në shtëpi dhe për përdorime të ngjashme, si p.sh.:
 - në shtëpi në fshat, në zonat e kuzhinës për personelin në dyqane, në zyra dhe në ambiente të tjera pune;
 - nga klientët në hotele, motele, hotele me mëngjes dhe ambiente të tjera banimi.
- Mos i ndryshoni specifikimet e kësaj pajisjeje.
- Presioni i ujit në punë (minimal dhe maksimal) duhet të jetë mes 0.5 (0.05) / 8 (0.8) bar (MPa)
- Ruani numrin maksimal prej 13 cilësimeve të pozicionit.

- Për të shmangur rreziqet, nëse kabllloja e furnizimit është e dëmtuar, ajo duhet zëvendësuar nga prodhuesi, qendra e autorizuar e shërbimit ose persona me kualifikim të ngjashëm.
- Vendosini thikat dhe takëmet me maja të mprehta në koshin e takëmeve, të drejtuara me majat poshtë ose në pozicion horizontal.
- Mos e lini të hapur derën e pajisjes nëse nuk e mbikëqyrni, për të parandaluar rrëzimin mbi të.
- Përpara se të kryeni shërbim mirëmbajtjeje, çaktivizoni pajisjen dhe hiqni spinën nga priza.
- Mos përdorni spërkatës me ujë me presion të lartë dhe/ose avull për të pastruar pajisjen.
- Vrimat e ajrimit në pjesën e poshtme (nëse ka) duhet të mos bllokohen nga tapeti.
- Pajisja duhet të lidhet me rrjetin e furnizimit me ujë duke përdorur pajisjet e dhëna të zorrëve. Kompletet e vjetra të tubave nuk duhet të ripërdoren.

2. UDHËZIMET PËR SIGURINË

2.1 Instalimi

- Hiqni të gjithë paketimin.
- Mos instaloni ose mos përdorni një pajisje të dëmtuar.
- Mos e montoni ose mos e përdorni pajisjen në vende me temperaturë nën 0°C.
- Ndiqni udhëzimet e instalimit të dhëna me pajisjen.
- Sigurohuni që pajisja të jetë e instaluar nën dhe pranë strukturave të sigurta.

2.2 Lidhja elektrike



PARALAJMËRIM!

Rrezik zjarri dhe goditje elektrike.

- Përdorni gjithmonë një prizë me tokëzim të instaluar mirë.
- Mos përdorni përshtatës me shumë spina dhe kablo zgjatues.
- Sigurohuni që të mos dëmtoni prizën dhe kabllon elektrike. Nëse kabllloja e furnizimit me energji duhet zëvendësuar, kjo duhet bërë nga Qendra jonë e autorizuar e shërbimit.
- Pajisjen futeni në prizë vetëm në fund të instalimit. Sigurohuni që spina të jetë e arritshme pas montimit të pajisjes.
- Mos e shkëputni pajisjen nga rrjeti duke e tërhequr nga kabllloja elektrike. Gjithmonë tërhiqeni kabllon duke e kapur nga spina.
- Kjo pajisje është në përputhje me direktivat E.E.C.
- Vetëm për MB-në dhe Irlandën. Pajisja ka një spinë 13 amp. Nëse duhet të ndërrohet siguresa në spinë, përdorni siguresën: 13 amp ASTA (BS 1362).
- Pajisja duhet tokëzuar.
- Sigurohuni që të dhënat elektrike në pllakën e specifikimeve të përkojnë me karakteristikat e rrjetit elektrik. Nëse nuk përkojnë, kontaktoni me një electricist.

2.3 Lidhja e ujit

- Mos u shkaktoni dëmtim zorrëve të ujit.
- Përpara lidhjes me tuba të rinj, tubat që nuk janë përdorur për një kohë të gjatë, aty ku janë kryer punime riparimi ose janë vendosur pajisje të reja (sahate uji, etj.), lëreni ujin të rrjedhë derisa të jetë i kthjellët dhe i pastër.
- Sigurohuni që të mos ketë rrjedhje të dukshme uji gjatë dhe pas përdorimit të parë të pajisjes.
- Zorra e hyrjes së ujit ka një valvul sigurie dhe një veshje me kablo të brendshme.

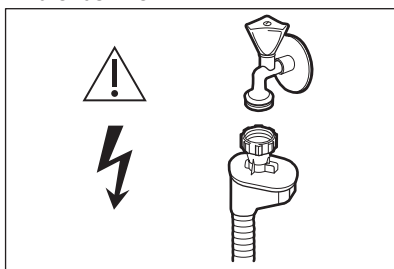

PARALAJMËRIM! Tension i rrezikshëm.

- Nëse zorra e hyrjes së ujit dëmtohet, mbyllni menjëherë rubinetin e ujit dhe shkëputni spinën nga priza elektrike. Kontaktoni me Qendrën e Autorizuar të Shërbimit për zëvendësimin e tubit të hyrjes së ujit.

2.4 Përdorimi

- Mos u ulni dhe mos peshoni mbi derën e hapur.
- Detergjentet e enëlarëseve janë të rrezikshme. Zbatoni udhëzimet e sigurisë në ambalazhin e detergjentit.
- Mos pini ujin në pajisje dhe mos luani me të.
- Mos i hiqni enët nga pajisja derisa të ketë përfunduar programi. Mbi enë mund të ketë mbetur detergjent.
- Pajisja mund të lëshojë avull të nxehtë kur hapni derën gjatë kohës që një program larjeje është në punë.
- Mos vendosni produkte që marrin flakë ose sende të lagura me produkte të ndezshme brenda, pranë pajisjes ose mbi të.

2.5 Eliminimi i pajisjes



PARALAJMËRIM!

Rrezik lëndimi ose mbytjeje.

- Shkëputeni pajisjen nga rrjeti i furnizimit elektrik.
- Prisni kabllon e lidhjes me rrjetin dhe hidhni atë.
- Hiqni kapësen e derës për të parandaluar bllokimin brenda pajisjes të fëmijëve dhe të kafshëve shtëpiake.

3. PËRSHKRIM I PRODUKTIT

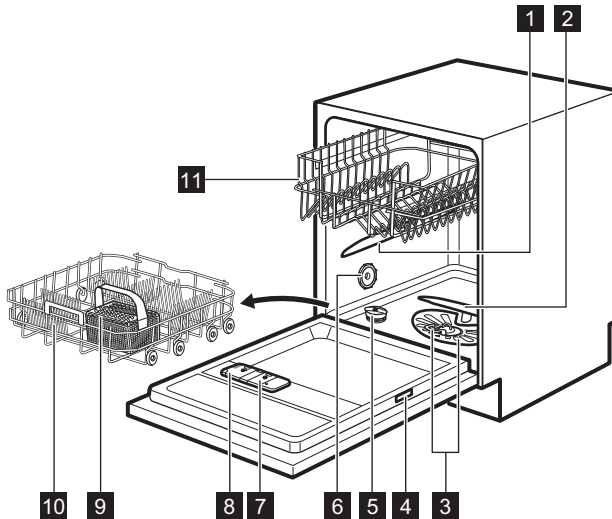

- 1** Krahu spërkatës i sipërm
- 2** Krahu spërkatës i poshtëm
- 3** Filtrat
- 4** Pllaka e specifikimeve
- 5** Kutia e kripës
- 6** Tubi i ajrit

- 7** Kutia e shpëlarësit
- 8** Kutia e detergjentit
- 9** Koshi i takëmeve
- 10** Koshi i poshtëm
- 11** Koshi i sipërm

3.1 Beam-on-Floor

Beam-on-Floor është një dritë që shfaqet në dysheme poshtë derës së pajisjes.

- Kur programi fillon punën, ndizet drita e kuqe dhe ajo qëndron e ndezur për kohëzgjatjen e programit.
- Kur programi përfundon, ndizet një dritë e gjelbër.
- Kur pajisja ka një keqfunksionim, drita e kuqe pulson.

i Beam-on-Floor fiket kur pajisja çaktivizohet.

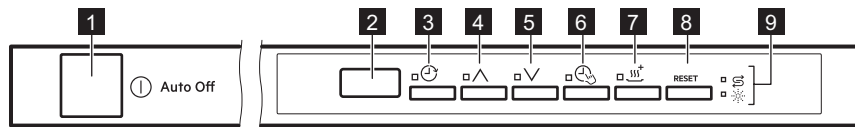

i Kur AirDry është aktivizuar gjatë fazës së tharjes, projektimi në dysheme mund të mos jetë krejtësisht i dukshëm. Për të parë nëse cikli ka përfunduar, kontrollo panelin e kontrollit.

4. PANELI I KONTROLLIT





- | | |
|--------------------------------------|----------------------------------|
| 1 Butoni ndezje/fikje | 6 Butoni TimeSaver |
| 2 Ekran | 7 Butoni XtraDry |
| 3 Butoni Delay | 8 Butoni RESET |
| 4 Butoni i programit (lart) | 9 Treguesit |
| 5 Butoni i programit (poshtë) | |

4.1 Treguesit

Treguesi	Përshkrimi
	Treguesi i shpëlarësit. Ky tregues është gjithmonë i fikur kur programi është në funksionim.
	Treguesi i kripës. Ky tregues është gjithmonë i fikur kur programi është në funksionim.

5. PROGRAMET

Programi	Niveli i ndotjes Lloji i ngarkesës	Fazat e programit	Opsionet
P1 ECO ¹⁾	<ul style="list-style-type: none"> Ndotje normale Enë prej fajance dhe takëme 	<ul style="list-style-type: none"> Paralarje Larje 50 °C Shpëlarje Tharje 	<ul style="list-style-type: none"> TimeSaver XtraDry
P2 AUTO SENSE ²⁾	<ul style="list-style-type: none"> Të gjitha Enë prej fajance, takëme, tenxhere dhe tiganë 	<ul style="list-style-type: none"> Paralarje Larje nga 45°C deri në 70°C Shpëlarje Tharje 	<ul style="list-style-type: none"> XtraDry
P3 	<ul style="list-style-type: none"> Ndotje e madhe Enë prej fajance, takëme, tenxhere dhe tiganë 	<ul style="list-style-type: none"> Paralarje Larje 70 °C Shpëlarje Tharje 	<ul style="list-style-type: none"> TimeSaver XtraDry
P4 ³⁰ MIN ³⁾	<ul style="list-style-type: none"> Ndotje e sapo bërë Enë prej fajance dhe takëme 	<ul style="list-style-type: none"> Larje në 60 °C ose 65 °C Shpëlarje 	<ul style="list-style-type: none"> XtraDry



Programi	Niveli i ndotjes Lloji i ngarkesës	Fazat e programit	Opsionet
P5 	<ul style="list-style-type: none"> Ndotje normale ose e lehtë Enë prej fajance dhe qelqurina delikate 	<ul style="list-style-type: none"> Larje 45 °C Shpërlarje Tharje 	<ul style="list-style-type: none"> XtraDry

1) Me këtë program ofrohet përdorimi më efikas i konsumit të ujit dhe të energjisë për takëme dhe enë prej fajance me ndotje normale. (Ky është programi standard për institutet e testimit).

2) Pajisja e dallon nivelin e ndotjes dhe sasinë e artikujve në kosha. Ajo e rregullon automatikisht temperaturën dhe sasinë e ujit, konsumin e energjisë dhe kohëzgjatjen e programit.

3) Me këtë program mund të lani ngarkesë të sapo ndotur. Ai jep rezultate të mira larjeje në një kohë të shkurtër.

5.1 Vlerat e konsumit

Programi ¹⁾	Uji (l)	Energjia (kWh)	Kohëzgjatja (min)
P1 ECO	9.9	0.932	195
P2 AUTO SENSE	7 - 12	0.7 - 1.5	45 - 160
P3 	13 - 15	1.4 - 1.6	140 - 160
P4 30 MIN	9	0.8	30
P5 	13 - 14	0.9 - 1.1	70 - 85

1) Presioni dhe temperatura e ujit, ndryshimet në furnizimin me energji elektrike, opsionet dhe sasia e enëve mund t'i ndryshojnë vlerat.

5.2 Informacion për institutet testuese

Për çdo informacion të nevojshëm për kryerjen e testeve, dërgoni një email në adresën:

info.test@dishwasher-production.com

Shkruani numrin e produktit (PNC) që ndodhet te etiketa e specifikimeve.

6. CILËSIMET

6.1 Regjimi i përzgjedhjes së programit dhe regjimi i përdoruesit

Kur pajisja është në regjimin e përzgjedhjes së programit, është e mundur të caktoni një program dhe të hyni te regjimi i përdoruesit.

Në regjimin e përdoruesit, mund të ndryshohen cilësimet e mëposhtme:

- Niveli i zbutësit të ujit sipas fortësisë së ujit.
- Aktivizimi ose çaktivizimi i sinjalit akustik për përfundimin e programit.
- Aktivizimi ose çaktivizimi i njoftimit të zbrazjes së shpëlarësit.
- Aktivizimi ose çaktivizimi i AirDry.

Këto cilësime do të ruhen derisa t'i ndryshoni sërish.

Caktimi i modalitetit të zgjedhjes së programit

Pajisja është në regjimin e përzgjedhjes së programit kur ekrani tregon numrin e programit **P1**.

Fortësia e ujit

Sistemi gjerman (°dH)	Sistemi francez (°fH)	mmol/l	Gradë Clarke	Niveli i zbutësit të ujit
47 - 50	84 - 90	8.4 - 9.0	58 - 63	10
43 - 46	76 - 83	7.6 - 8.3	53 - 57	9
37 - 42	65 - 75	6.5 - 7.5	46 - 52	8
29 - 36	51 - 64	5.1 - 6.4	36 - 45	7
23 - 28	40 - 50	4.0 - 5.0	28 - 35	6
19 - 22	33 - 39	3.3 - 3.9	23 - 27	5 ¹⁾
15 - 18	26 - 32	2.6 - 3.2	18 - 22	4
11 - 14	19 - 25	1.9 - 2.5	13 - 17	3
4 - 10	7 - 18	0.7 - 1.8	5 - 12	2
<4	<7	<0.7	< 5	1 ²⁾

¹⁾ Cilësimi i paracaktuar në fabrikë.

²⁾ Mos përdorni kripë në këtë nivel.

Kur aktivizoni pajisjen, zakonisht ajo është në modalitetin e zgjedhjes së programit. Sidoqoftë, nëse nuk ndodh kështu, mund ta caktoni modalitetin e zgjedhjes së programit si vijon:

Shtypni dhe mbani shtypur **RESET** derisa pajisja të jetë në regjimin e zgjedhjes së programit.

6.2 Zbutësi i ujit

Zbutësi i ujit heq mineralet nga uji, gjë që mund të ketë një efekt negativ në rezultatet e larjes dhe në pajisje.

Sa më e lartë të jetë përmbajtja e këtyre mineraleve, aq më i fortë është uji. Fortësia e ujit matet në shkallët ekuivalente.

Funksioni i zbutjes së ujit duhet të rregullohet sipas fortësisë së ujit në zonën tuaj. Autoritetet përkatëse të ujësjellësit mund t'ju informojnë mbi fortësinë e ujit në zonën tuaj. Është e rëndësishme që të vendosni nivelin e duhur të zbutësit të ujit për të siguruar rezultate të mira në larje.

Nëse përdorni detergjent standard dhe tableta të shumëfishta (me ose pa kripë), vendosni nivelin e duhur të fortësisë së ujit për të mbajtur aktiv treguesin e rimbushjes me kripë.



Tabletat e shumëfishta që përmbajnë kripë nuk janë mjaft efikase për të zbutur ujin e fortë.

Mënyra e caktimit të nivelit të zbutësit të ujit

Pajisja duhet të jetë në modalitetin e zgjedhjes së programit.

1. Për të hyrë në modalitetin e përdoruesit, shtypni dhe mbani shtypur njëkohësisht \wedge dhe \vee derisa treguesit \odot , \wedge , \vee dhe ☞ të fillojnë të pulsojnë dhe ekrani të jetë i bardhë.
2. Shtypni \odot .
 - Treguesit \wedge , \vee dhe ☞ fiken.
 - Treguesi \odot vazhdon të pulsojë.
 - Në ekran shfaqet cilësimi aktual:
p.sh. 5 L = niveli 5.
3. Shtypni \odot vazhdimisht për të ndryshuar cilësimin.
4. Shtypni butonin e ndezjes/fikjes për të konfirmuar cilësimin.

6.3 Njoftimi i zbrazjes së kutisë së shpëlarësit

Shpëlarësi ndihmon në tharjen e enëve pa shenja dhe njolla.

Shpëlarësi lëshohet automatikisht gjatë fazës së shpëlarjes me ujë të nxehtë.

Kur kutia e shpëlarësit zbrazet, treguesi i shpëlarësit aktivizohet duke njoftuar për rimbushjen me shpëlarës. Nëse përdorni tableta të shumëfishta që përmbajnë agjent shpëlarës dhe jeni të kënaqur me rezultatin e tharjes, mund ta çaktivizoni njoftimin për rimbushjen me shpëlarës. Megjithatë, rekomandojmë që të përdorni gjithmonë shpëlarës për performancë më të mirë në tharje.

Nëse përdorni detergjent standard ose tableta të shumëfishta pa shpëlarës,

aktivizoni njoftimin për ta mbajtur aktiv treguesin e rimbushjes me shpëlarës.

Çaktivizimi i njoftimit të zbrazjes së shpëlarësit

Pajisja duhet të jetë në modalitetin e zgjedhjes së programit.

1. Për të hyrë në modalitetin e përdoruesit, shtypni dhe mbani shtypur njëkohësisht \wedge dhe \vee derisa treguesit \odot , \wedge , \vee dhe ☞ të fillojnë të pulsojnë dhe ekrani të jetë i bardhë.
2. Shtypni \wedge .
 - Treguesit \odot , \vee dhe ☞ fiken.
 - Treguesi \wedge vazhdon të pulsojë.
 - Në ekran shfaqet cilësimi aktual.
 - 1 d = njoftimi i zbrazjes së shpëlarësit është aktivizuar.
 - 0 d = njoftimi i zbrazjes së shpëlarësit është çaktivizuar.
3. Shtypni \wedge për të ndryshuar cilësimin.
4. Shtypni butonin e ndezjes/fikjes për të konfirmuar cilësimin.

6.4 Sinjalet akustike

Sinjalet akustike bien kur ka një keqfunktionim të pajisjes. Këto sinjale akustike nuk mund të çaktivizohen.

Gjithashtu, ka dhe një sinjal akustik që bie kur përfundon programi. Si parazgjedhje, ky sinjal akustik është i çaktivizuar, por ai mund të aktivizohet.

Aktivizimi i sinjalit akustik për përfundimin e programit

Pajisja duhet të jetë në modalitetin e zgjedhjes së programit.

1. Për të hyrë në modalitetin e përdoruesit, shtypni dhe mbani shtypur njëkohësisht \wedge dhe \vee derisa treguesit \odot , \wedge , \vee dhe ☞ të fillojnë të pulsojnë dhe ekrani të jetë i bardhë.
2. Shtypni \vee .
 - Treguesit \odot , \wedge dhe ☞ fiken.

- Treguesi \checkmark vazhdon të pulsojë.
 - Në ekran shfaqet cilësimi aktual:
 - $\square b$ = Sinjali akustik joaktiv.
 - $!b$ = Sinjali akustik aktiv.
3. Shtypni \checkmark për të ndryshuar cilësimin.
 4. Shtypni butonin e ndezjes/fikjes për të konfirmuar cilësimin.

6.5 AirDry

AirDry përmirëson rezultatet e tharjes me konsum më të ulët energjie.

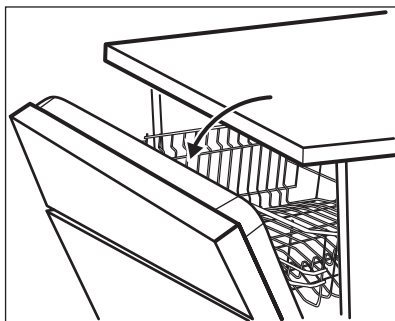

- i** Ndërkohë që faza e tharjes është në funksionim, një mekanizëm hap derën e pajisjes. Dera më pas mbahet paksa e hapur.



KUJDES!

Mos u përpiqni të mbyllni derën e pajisjes brenda 2 minutave pas hapjes automatike. Kjo mund të shkaktojë dëmtim të pajisjes.

AirDry aktivizohet automatikisht me të gjitha programet duke përfshiruar **PLATE** dhe **WARMER** (nëse aplikohet).

Për të përmirësuar performancën në tharje, referojuni opsionit XtraDry ose aktivizoni AirDry.

Çaktivizimi i AirDry

Pajisja duhet të jetë në modalitetin e zgjedhjes së programit.

1. Për të hyrë në modalitetin e përdoruesit, shtypni dhe mbani shtypur njëkohësisht \wedge dhe \checkmark derisa treguesit \odot , \wedge , \checkmark dhe të fillojnë të pulsojnë dhe ekrani të jetë i bardhë.
2. Shtypni .
 - Treguesit \odot , \wedge dhe \checkmark fiken.
 - Treguesi vazhdon të pulsojë.
 - Në ekran shfaqet cilësimi aktual: $! \square$ = AirDry i aktivizuar.
3. Shtypni për të ndryshuar cilësimin: $\square \square$ = AirDry i çaktivizuar.
4. Shtypni butonin e ndezjes/fikjes për të konfirmuar cilësimin.

7. OPSIONET



Opsionet e dëshiruara mund të aktivizohen kurdo përpara nisjes së një programi. Nuk mund t'i aktivizoni ose çaktivizoni opsionet gjatë kryerjes së një programi.



Jo të gjitha opsionet përputhen me njëra-tjetrën. Nëse keni zgjedhur opsione që nuk përputhen, pajisja çaktivizon automatikisht njërin ose më shumë prej tyre. Vetëm treguesit e opsioneve ende aktive qëndrojnë ndezur.

7.1 XtraDry



Aktivizojeni këtë opsion kur të doni të rrisni performancën në tharje. Me përdorimin e këtij opsioni, mund të ndryshojë kohëzgjatja e disa programeve, konsumi i ujit dhe temperatura e shpëlarjes së fundit.

Opsioni XtraDry është një opsion i përhershëm për të gjitha programet përveç **ECO** dhe nuk është nevoja të zgjidhet në çdo cikël.

Në programet e tjera, cilësimi i XtraDry është i përhershëm dhe përdoret automatikisht në ciklet e tjera. Ky konfigurim mund të ndryshohet në çdo kohë.

Aktivizimi i opsionit XtraDry çaktivizon TimeSaver dhe anasjelltas.

Aktivizimi i XtraDry

1. Shtypni dhe mbani shtypur njëkohësisht  dhe  derisa të ndizet treguesi .

2. Shtypni . Treguesi përkatës ndizet.

7.2 TimeSaver

Ky opsion rrit presionin dhe temperaturën e ujit. Fazat e larjes dhe të tharjes janë më të shkurtra.

Kohëzgjatja totale e programit ulet me rreth 50%.

Rezultatet e larjes janë të njëjta me kohëzgjatjen e programit normal. Rezultatet e tharjes mund të ulen.

Mënyra e aktivizimit të TimeSaver

Shtypni , treguesi përkatës ndizet. Nëse opsioni nuk është i zbatueshëm për programin, treguesi përkatës nuk ndizet ose pulson shpejt për disa sekonda dhe më pas fiket. Ekрани tregon kohëzgjatjen e përditësuar të programit.

8. PËRPARA PËRDORIMIT TË PARË

1. Sigurohuni që niveli i aktual i zbutësit të ujit të përkojë me fortësinë e ujit nga ujësjellësi. Nëse jo, përshtatni nivelin e zbutësit të ujit.
2. Mbushni kutinë e kripës.
3. Mbushni shpërndarësin e shpëlarësit.
4. Hapeni rubinetin e ujit.
5. Nisni një program për të hequr çdo mbetje të përpunuar që mund të jetë ende brenda pajisjes. Mos përdorni detergjent dhe mos i ngarkoni koshat.

Kur nisni një program, pajisjes mund t'i duhen deri në 5 minuta për të ringarkuar solucionin në zbutësin e ujit. Duket sikur pajisja nuk po punon. Faza e larjes fillon vetëm pasi kjo procedurë të ketë përfunduar. Procedura do të përsëritet në mënyrë periodike.

8.1 Kutia e kripës



KUJDES!

Përdorni vetëm kripë specifike për enëlarëse.

Kripa përdoret për të ringarkuar solucionin në zbutësin e ujit dhe për të garantuar rezultate të mira larjeje në përdorimin e përditshëm.

Si ta mbushim kutinë e kripës

1. Rrotullojeni kapakun e kutisë së kripës në drejtim të kundërt të akrepave të orës dhe hiqeni.
2. Vendosni 1 litër ujë në kutinë e kripës (vetëm herën e parë).
3. Mbusheni kutinë e kripës me kripë për enëlarëse.

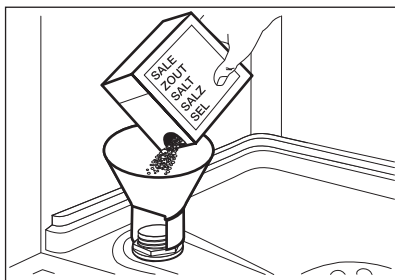

4. Hiqni kripën rreth vrimës së kutisë së kripës.

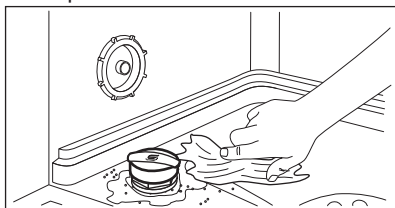

5. Rrotulloni kapakun e kutisë së kripës në drejtim të akrepave të orës për ta mbyllur kutinë e kripës.



KUJDES!

Uji dhe kripa mund të derdhen nga kutia e kripës kur e mbushni. Pasi ta mbushni kutinë e kripës, nisni menjëherë një program larjeje për të shmangur gërryerjen.

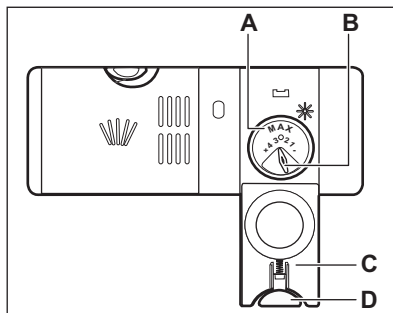

KUJDES!

Përdorni vetëm shpëlarës të posaçëm për enëlarëse.

1. Shtypni butonin e lëshimit (D) për të hapur kapakun (C).
2. Hidhni shpëlarësin në kutinë e shpëlarësit (A) derisa lëngu të arrijë nivelin "maks" të mbushjes.
3. Hiqni shpëlarësin e derdhur me një leckë thithëse për të parandaluar formimin e shkumës së tepërt.
4. Mbyllni kapakun. Siguroni që butoni i lirimit të ngecë në pozicion.



Mund ta rrotulloni zgjedhësin e sasisë së lëshuar (B) midis pozicionit 1 (sasia më e ulët) dhe pozicionit 4 ose 6 (sasia më e lartë).

8.2 Mbushja e shpërndarësit të shpëlarësit

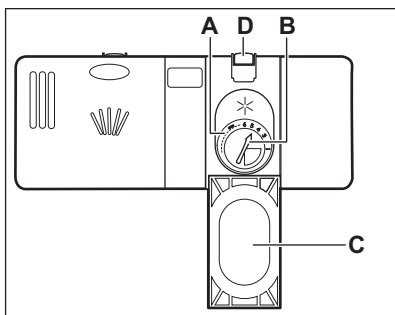

9. PËRDORIMI I PËRDITSHËM

1. Hapeni rubinetin e ujit.
2. Shtypni butonin e ndezjes/fikjes për të aktivizuar pajisjen.

Sigurohuni që pajisja të jetë në regjimin e përzgjedhjes së programit.

- Nëse treguesi i kripës është i ndezur, mbushni kutinë e kripës.
 - Nëse treguesi i shpëlarësit është i ndezur, mbushni shpërndarësin e shpëlarësit.
3. Mbushni koshat.
 4. Shtoni detergjentin.
 5. Vendosni dhe nisni programin e duhur sipas llojit të ngarkesës dhe të nivelit të ndotjes.

9.1 Përdorimi i detergjentit

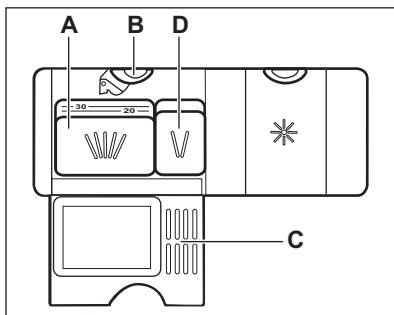
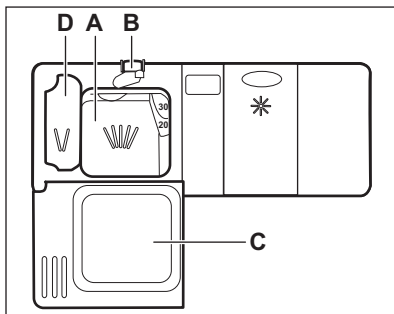

1. Shtypni butonin e lëshimit (B) për të hapur kapakun (C).
2. Vendosni detergjentin, pluhur ose tableta, në dhomëz (A).
3. Nëse programi ka fazë paralarjeje, vendosni një sasi të vogël detergjenti në dhomëzën (D).
4. Mbyllni kapakun. Siguroni që butoni i lirimit të ngecë në pozicion.

9.2 Vendosja dhe startimi i një programi

Funksioni Auto Off

Ky funksion ul konsumin e energjisë duke e çaktivizuar automatikisht pajisjen kur ajo nuk është në punë.

Funksioni hyn në përdorim:

- 5 minuta pas përfundimit të programit.
- Pas 5 minutave nëse programi nuk ka filluar.

Nisja e një programi

1. Mbajeni derën e pajisjes paksa të hapur.
2. Shtypni butonin e ndezjes/fikjes për të aktivizuar pajisjen. Sigurohuni që pajisja të jetë në modalitetin e zgjedhjes së programit.
3. Shtypni \wedge ose \vee vazhdimisht derisa ekrani të shfaqë numrin e programit që dëshironi të filloni. Ekran shfaq numrin e programit për rreth 3 sekonda dhe më pas shfaq kohëzgjatjen e programit.
4. Caktoni opsionet e zbatueshme.
5. Mbyllni derën e pajisjes për të filluar programin.

Nisja e një programi me shtyrje programi

1. Caktoni programin.
2. Shtypni ⌚ vazhdimisht derisa ekrani të shfaqë kohën e shtyrjes që dëshironi të caktoni (nga 1 deri në 24 orë).

Treguesi i shtyrjes së programit ndizet.

3. Mbyllni derën e pajisjes për të filluar numërimin mbrapsht.

Gjatë numërimit mbrapsht, mund të rritet koha e shtyrjes së programit, por nuk mund të ndryshohet zgjedhja e programit dhe opsioneve.

Programi fillon pas përfundimit të numërimit mbrapsht.

Hapja e derës ndërkohë që pajisja është në punë

Nëse e hapni derën ndërkohë që programi është në punë, pajisja ndalon.

Kjo mund të ndikojë në konsumin e energjisë dhe kohëzgjatjen e programit. Kur e mbyllni derën, pajisja vazhdon nga pika ku u ndërpre.

i Nëse dera mbahet hapur për më shumë se 30 sekonda gjatë fazës së tharjes, programi që është në punë do të përfundojë. Kjo nuk ndodh nëse dera hapet me funksionin AirDry.

i Mos u përpiqni të mbyllni derën e pajisjes brenda 2 minutave pasi AirDry e hap atë automatikisht, sepse kjo mund të shkaktojë dëmtime në pajisje. Nëse pas kësaj dera mbyllet për 3 minuta të tjera, programi në punë përfundon.

Anulimi i shtyrjes së programit gjatë numërimit mbrapsht

Kur anuloni shtyrjen e programit, duhet të rikonfiguroni programin dhe opsionet.

Shtypni dhe mbani **RESET** derisa pajisja të jetë në modalitetin e zgjedhjes së programit.

Anulimi i programit

Shtypni dhe mbani shtypur **RESET** derisa pajisja të jetë në regjimin e zgjedhjes së programit.

Sigurohuni që të ketë detergjent në kutinë e detergjentit përpara se të filloni një program të ri.

Përfundimi i programit

Pas përfundimit të programit, ekrani tregon 0:00 .

1. Shtypni butonin e ndezjes/fikjes ose prisni që funksioni Auto Off ta çaktivizojë automatikisht pajisjen.
2. Mbyllni rubinetin e ujit.

10. UDHËZIME DHE KËSHILLA

10.1 Të përgjithshme

Këshillat e mëposhtme sigurojnë rezultate optimale pastrimi dhe tharjeje në përdorimin ditor dhe ndihmojnë në mbrojtjen e mjedisit.

- Hidhni në koshin e mbeturinave mbetjet e mëdha të ushqimeve nga enët.
- Mos i shpëlani enët paraprakisht me dorë. Kur është e nevojshme, përdorni programin e paralarjes (nëse disponohet) ose zgjidhni një program me fazë paralarjeje.
- Përdoreni gjithmonë të gjithë hapësirën e koshave.
- Gjatë ngarkimit të pajisjes, sigurohuni që enët të mund të arrihen dhe të lahen plotësisht nga uji i lëshuar nga hundëzat e krahëve spërkatës. Sigurohuni që artikujt të mos prekin ose të mos mbulojnë njeri-tjetrin.

- Mund të përdorni detergjent për larjen e enëve, shpëlarës dhe kripë veçmas ose mund të përdorni tabletat e shumëfishta (p.sh. "3 në 1", "4 në 1", "Të gjitha në 1"). Ndiqni udhëzimet e shkruara mbi paketim.
- Zgjidhni programin sipas llojit të ngarkesës dhe nivelit të ndotjes. Me programin ECO ofrohet përdorimi më efikas i ujit dhe konsumi më efikas i energjisë për enë prej fajance dhe takëme me ndotje normale.

10.2 Përdorimi i kripës, shpëlarësit dhe detergjentit

- Përdorni vetëm kripë, shpëlarës dhe detergjent për enëlarëse. Produktet e tjera mund të shkaktojnë dëmtimin e pajisjes.
- Në zonat me ujë të rëndë dhe shumë të rëndë ne rekomandojmë përdorimin

- e një detergjenti të thjeshtë për lavastovilje (pluhur, xhel, tableta pa agjentë shtesë), shpëlarësit dhe kripës veçmas për rezultate optimale pastrimi dhe tharjeje.
- Të paktën një herë në muaj vëreni pajisjen në punë duke përdorur pastrues që është veçanërisht i përshtatshëm për pastrimin e pajisjes.
- Tabletat e detergjentit nuk shkrihen plotësisht në programet e shkurtra. Për të parandaluar mbetjet e detergjentit tek takëmet, ne ju rekomandojmë që t'i përdorni tabletat me programet e gjata.
- Mos përdorni më shumë se sasia e duhur e detergjentit. Referojuni udhëzimeve që jepen në paketimin e detergjentit.

10.3 Si të veproni nëse dëshironi të ndaloni përdorimin e tabletave të shumëfishta

Përpara se të përdorni veç e veç detergjentin, kripën dhe shpëlarësin, kryeni procedurën e mëposhtme.

- Vendosni nivelin më të lartë të zbutësit të ujit.
- Sigurohuni që kutia e kripës dhe kutia e shpëlarësit të jenë plot.
- Nisni programin më të shkurtër me fazë shpëlarjeje. Mos shtoni detergjent dhe mos i ngarkoni koshat.
- Kur programi të përfundojë, përshtateni zbutësin e ujit sipas fortësisë së ujit në zonën tuaj.
- Rregulloni sasinë e lëshimit të shpëlarësit.
- Aktivizimi i njoftimit të zbrazjes së shpëlarësit.

10.4 Vendosja e enëve në kosh

- Përdoreni pajisjen vetëm për të larë artikujt që mund të lahen në enëlarëse.
- Mos vendosni në pajisje artikuj prej druri, briri, alumini, kallaji dhe bakri.

- Mos fusni në pajisje artikuj që thithin ujë (sfungjerë, lecka për pastrim).
- Hiqni ushqimet e mbetura nga enët.
- Zbutini ushqimet e djegura të mbetura mbi artikuj.
- Futini enët e thella (filxhanët, gotat dhe tenxheret) me pjesën e hapur të drejtuar për poshtë.
- Sigurohuni që takëmet dhe enët të mos ngjiten bashkë. Lugët përziejini bashkë me takëmet e tjera.
- Sigurohuni që gotat të mos prekin njëra-tjetrën.
- Vendosni artikujt e vegjël në koshin e takëmeve.
- Vendosni artikujt e lehtë në koshin e sipërm. Sigurohuni që artikujt të mos lëvizin.
- Sigurohuni që krahu spërkatës mund të lëvizë lirisht përpara se të nisni një program.

10.5 Përpara fillimit të një programi

Sigurohuni që:

- Filtrat janë të pastër dhe të vendosur saktë.
- Kapaku i kutisë së kripës është i shtrënguar.
- Krahët spërkatës nuk janë të bllokuar.
- Ka kripë për enëlarëse dhe shpëlarës (përveç rastit kur përdorni tableta të shumëfishta).
- Pozicionimi i artikujve në kosha është i saktë.
- Programi mund të përdoret për llojin e ngarkesës dhe për shkallën e ndotjes.
- Është përdorur sasia e duhur e detergjentit.

10.6 Zbrazja e koshave

- Lërin enët të ftohen para se t'i hiqni ato nga pajisja. Enët e nxehta mund të dëmtohen lehtë.
- Boshatisni koshin e poshtëm në fillim e më pas atë të sipërmin.



Në përfundim të programit, mund të mbetet ende ujë në anët dhe në derën e pajisjes.

11. KUJDESI DHE PASTRIMI



PARALAJMËRIMI!

Përpara se të kryeni mirëmbajtjen e pajisjes, çaktivizojeni atë dhe hiqeni nga priza.



Filtrat e ndotur dhe krahët spërkatës të bllokuar zvogëlojnë rezultatet e larjes. Kontrollojini rregullisht dhe, nëse është e nevojshme, pastrojini ato.

11.1 Pastrimi i filtrave

Sistemi i filtrave përbëhet nga 3 pjesë.

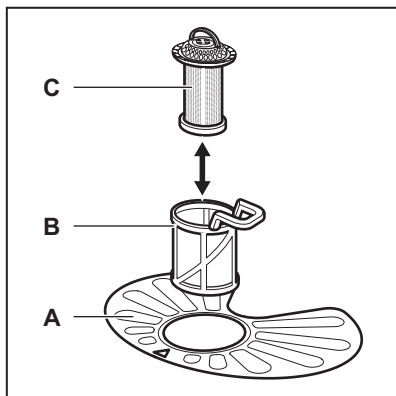

1. Rrotullojeni filtrin (B) në drejtim kundërorar dhe hiqeni.

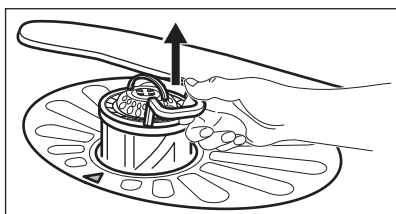
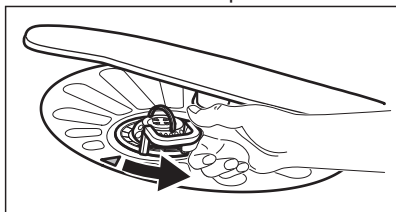

2. Hiqeni filtrin (C) jashtë filtrit (B).

3. Hiqeni filtrin e sheshtë (A).

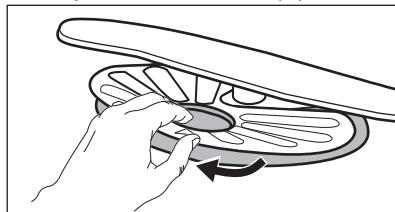

4. Lajini filtrat.

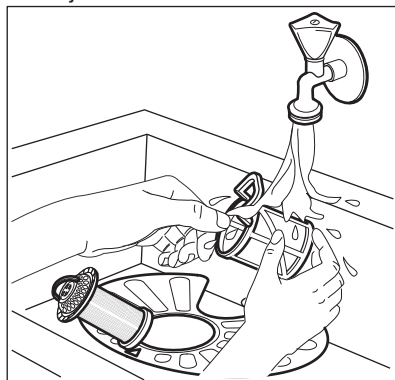

5. Sigurohuni që nuk ka mbetje ushqimesh ose dheu brenda ose përreth pjesëve anësore të dekantuesit.
6. Kthejeni filtrin e rrafshët në vend (A). Sigurohuni që të vendoset në mënyrë të saktë sipas 2 udhëzuesve.

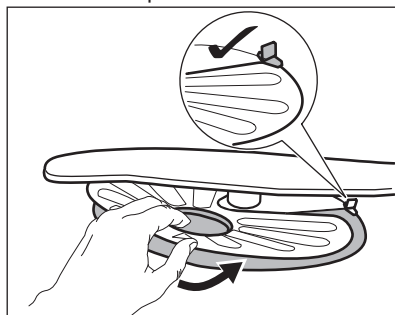

7. Rimontoni filtrat (B) dhe (C).
8. Vendoseni përsëri filtrin (B) në filtrin e sheshtë (A). Rrotullojeni në drejtim orar derisa të ngecë.

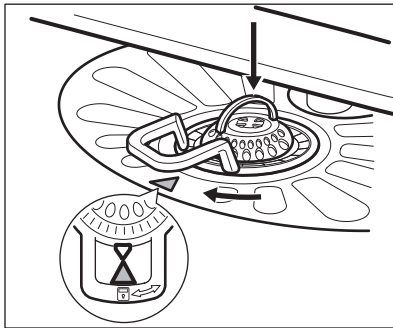

KUJDES!

Pozicionimi i pasaktë i filtrave mund të sjellë rezultate të këqija larjeje dhe dëmtim të pajisjes.

11.2 Pastrimi i krahëve spërkatës

Mos i çmontoni krahët spërkatës. Nëse vrimat në krahët spërkatës bllokohen, hiqni mbeturinat e mbetura me një objekt të hollë me maj.

11.3 Pastrimi i jashtëm

- Pastrojeni pajisjen me një leckë të butë të lagësht.
- Përdorni vetëm detergjente neutrale.
- Mos përdorni produkte gërryese, materiale pastruese të ashpra ose tretës.

11.4 Pastrimi i brendshëm

- Pastroni me kujdes pajisjen me një leckë të butë e të njomë, duke përfshirë llastikun prej gome të derës.
- Nëse përdorni rregullisht programe me kohëzgjatje të shkurtër, këto mund të lënë depozita yndyre dhe çmërsi brenda pajisjes. Për të parandaluar këtë, rekomandojmë të përdorni programe me kohëzgjatje të gjatë të paktën 2 herë në muaj.
- Për të ruajtur performancën e pajisjes suaj në nivele maksimale, rekomandojmë të përdorni çdo muaj një produkt specifik pastrimi për lavastoviljet. Ndiqni me kujdes udhëzimet në paketimin e produktit.

12. ZGJIDHJA E PROBLEMEVE

Nëse pajisja nuk ndizet ose ndalon gjatë punës. Përpara se të kontaktoni me qendrën e autorizuar të shërbimit, kontrolloni nëse mund ta zgjidhni problemin vetë me ndihmën e informacionit në tabelë.



PARALAJMËRIM!

Riparimet që nuk kryhen mirë mund të rezultojnë në rreziqe serioze për sigurinë e përdoruesit. Çdo riparim duhet kryer vetëm nga personeli i kualifikuar.

Për disa probleme, ekrani tregon kodin e alarmit.

Shumica e problemeve që mund të ndodhin mund të zgjidhen pa nevojën e një qendre të autorizuar shërbimi.

Problemi dhe kodi i alarmit Shkaku i mundshëm dhe zgjidhja	
Nuk mund ta aktivizoni pajisjen.	<ul style="list-style-type: none"> • Sigurohuni që spina të jetë futur në prizë. • Sigurohuni që kutia e siguresave të mos ketë ndonjë siguresë të prishur.

Problemi dhe kodi i alarmit	Shkaku i mundshëm dhe zgjidhja
Programi nuk fillon.	<ul style="list-style-type: none"> • Sigurohuni që dera e pajisjes të jetë e mbyllur. • Nëse është caktuar shtyrja e programit, anuloni cilësimin ose prisni sa të përfundojë numërimi mbrapsht. • Pajisja ka filluar procedurën për ringarkimin e rezinës brenda zbutësit të ujit. Kohëzgjatja e procedurës është afërsisht 5 minuta.
Pajisja nuk mbushet me ujë. Ekрани shfaq <i>10</i> .	<ul style="list-style-type: none"> • Sigurohuni që rubineti i ujit të jetë i hapur. • Sigurohuni që presioni i furnizimit me ujë të mos jetë shumë i ulët. Për këtë informacion, kontaktoni autoritetet vendase të ujësjellësit. • Sigurohuni që rubineti i ujit të mos jetë i bllokuar. • Sigurohuni që filtri në tubin hyrës të mos jetë i bllokuar. • Sigurohuni që tubi hyrës të mos jetë i përdredhur ose i përthyer.
Pajisja nuk e shkarkon ujin. Ekрани shfaq <i>20</i> .	<ul style="list-style-type: none"> • Sigurohuni që tubi lidhës i lavamanit të mos jetë i bllokuar. • Sigurohuni që filtri në tubin dalës të mos jetë i bllokuar. • Sigurohuni që sistemi i filtrit të brendshëm të mos jetë i bllokuar. • Sigurohuni që tubi i shkarkimit të mos jetë i përdredhur ose i përthyer.
Është aktivizuar pajisja kundër përmblytjes. Ekрани shfaq <i>30</i> .	<ul style="list-style-type: none"> • Mbylleni rubinetin dhe lidhuni me qendrën e autorizuar të shërbimit.
Pajisja ndalon dhe fillon shumë herë gjatë procesit.	<ul style="list-style-type: none"> • Kjo është normale. Kjo sjell rezultate optimale në larje dhe kursim energjie.
Programi zgjat shumë.	<ul style="list-style-type: none"> • Zgjidhni opsionin TimeSaver për të shkurtuar kohën e programit. • Nëse është vendosur opsioni i shtyrjes së programit, anuloni cilësimin e shtyrjes ose prisni sa të përfundojë numërimi mbrapsht.
Koha e mbetur në ekran rritet dhe kapërcehet pranë fundit të kohës së programit.	<ul style="list-style-type: none"> • Ky nuk është defekt. Pajisja punon siç duhet.
Rrjedhje e vogël nga dera e pajisjes.	<ul style="list-style-type: none"> • Pajisja nuk është vendosur në nivel. Lironi ose shtrëngoni këmbët e rregullueshme (nëse ka). • Dera e pajisjes nuk është e centruar me kazanin. Rregulloni këmbët e pasme (nëse ka).
Dera e pajisjes mbyllet me vështirësi.	<ul style="list-style-type: none"> • Pajisja nuk është vendosur në nivel. Lironi ose shtrëngoni këmbët e rregullueshme (nëse ka). • Pjesë të takëmeve dalin jashtë nga koshat.

Problemi dhe kodi i alarmit	Shkaku i mundshëm dhe zgjidhja
Zhurma kërcitëse/goditëse nga brenda pajisjes.	<ul style="list-style-type: none"> • Takëmet nuk janë rregulluar mirë në kosha. Referojuni fletëpalosjes së mbushjes së koshave. • Sigurohuni që krahët spërkatës të rrotullohen lirshëm.
Bie automati nga pajisja.	<ul style="list-style-type: none"> • Amperazhi është i pamjaftueshëm për të furnizuar njëkohësisht të gjitha pajisjet në përdorim. Kontrolloni amperazhin e prizës dhe kapacitetin e matësit ose fikni një prej pajisjeve që jeni duke përdorur. • Defekt i brendshëm elektrik i pajisjes. Kontaktoni me një qendër të autorizuar shërbimi.



Referojuni **"Përpara përdorimit të parë"**, **"Përdorimi i përditshëm"** ose **"Udhëzime dhe këshilla"** për shkaqet e tjera të mundshme.

Nëse problemi ndodh përsëri, lidhuni me qendrën e autorizuar të shërbimit.

Për kodet e alarmit që nuk përshkruhen në tabelë, kontaktoni me qendrën e autorizuar të shërbimit.

Pasi ta keni kontrolluar pajisjen, çaktivizojeni dhe aktivizojeni pajisjen.

12.1 Rezultatet e larjes dhe të tharjes nuk janë të kënaqshme

Problemi	Shkaku i mundshëm dhe zgjidhja
Rezultate të pakënaqshme larjeje.	<ul style="list-style-type: none"> • Referojuni "Përdorimi i përditshëm", "Udhëzime dhe këshilla" dhe fletëpalosjes për mbushjen e koshave. • Përdorni programe me larje më intensive. • Pastroni injektorët e krahëve spërkatës dhe filtrin. Referojuni kapitullit "Kujdesi dhe pastrimi".
Rezultate të pakënaqshme tharjeje.	<ul style="list-style-type: none"> • Takëmet janë lënë shumë kohë brenda pajisjes së mbyllur. • Nuk ka shpëlarës ose dozimi i shpëlarësit nuk është i mjaftueshëm. Vendoseni kutinë e shpëlarësit në nivel më të lartë. • Artikujt plastikë mund të kenë nevojë të thahen me peshqir. • Për performancë më të mirë në tharje, aktivizoni opsionin XtraDry dhe vendosni AirDry. • Rekomandojmë të përdorni gjithmonë shpëlarës, edhe në kombinim me tableta të shumëfishta.
Ka vija të bardha ose shtresa me ngjyrë blu mbi gota dhe enë.	<ul style="list-style-type: none"> • Sasia e lëshuar e shpëlarësit është tepër e madhe. Rregullojeni nivelin e shpëlarësit në një nivel më të ulët. • Sasia e detergjentit është tepër e madhe.

Problemi	Shkaku i mundshëm dhe zgjidhja
Në gota dhe pjata ka njolla dhe pika të thata uji.	<ul style="list-style-type: none"> • Sasia e lëshuar e shpëlarësit është e pamjaftueshme. Rregullojeni nivelin e shpëlarësit në një nivel më të lartë. • Shkaku mund të jetë cilësia e shpëlarësit.
Enët janë të lagura.	<ul style="list-style-type: none"> • Për performancë më të mirë në tharje, aktivizoni opsionin XtraDry dhe vendosni AirDry. • Programi nuk ka fazë tharjeje ose ka fazë tharjeje me temperaturë të ulët. • Shpërndarësi i shpëlarësit është bosh. • Shkaku mund të jetë cilësia e shpëlarësit. • Shkaku mund të jetë cilësia e tabletave të shumëfishta. Provoni një markë tjetër ose aktivizoni shpërndarësin e shpëlarësit dhe përdoreni shpëlarësin bashkë me tabletat e shumëfishta.
Pjesa e brendshme e pajisjes është e lagur.	<ul style="list-style-type: none"> • Ky nuk është defekt i pajisjes. Ai shkaktohet nga lagështira në ajër e cila kondensohet në paretet e saj.
Shkumë e pazakontë gjatë larjes.	<ul style="list-style-type: none"> • Përdorni vetëm detergjente për lavastovilje. • Ka rrjedhje në shpërndarësin e shpëlarësit. Kontaktoni me një qendër të autorizuar shërbimi.
Ka gjurmë ndryshku në takëme.	<ul style="list-style-type: none"> • Në ujin e përdorur për larje ka shumë ujë. Referojuni "Zbutësi i ujit". • Janë vendosur bashkë takëme prej argjendi dhe inoksi. Shmangni vendosjen së bashku të artikujve prej argjendi dhe inoksi.
Ka mbetje detergjenti në shpërndarës në fund të programit.	<ul style="list-style-type: none"> • Tableta e detergjentit ka ngecur në shpërndarës dhe për këtë arsye nuk është larë krejtësisht nga uji. • Uji nuk mund të lajë detergjentin nga shpërndarësi. Sigurohuni që krahu spërkatës të mos jetë i bllokuar. • Sigurohuni që artikujt në kosha të mos pengojnë hapjen e kapakut të shpërndarësit të detergjentit.
Pajisja mban erë të keqe brenda.	<ul style="list-style-type: none"> • Referojuni "Pastrimi i brendshëm".
Depozitime çmërsi në takëme, në kazan dhe në anën e brendshme të derës.	<ul style="list-style-type: none"> • Niveli i kripës është i ulët, kontrolloni treguesin e rimbushjes. • Kapaku i kutisë së kripës është i lirë. • Uji i rubinetit është i fortë. Referojuni "Zbutësi i ujit". • Edhe kur përdorni tableta të shumëfishta, përdorni kripë dhe vendosni rigjenerimin e zbutësit të ujit. Referojuni "Zbutësi i ujit". • Nëse vazhdon të mbeten depozita çmërsi, pastrojeni pajisjen me pastrues që janë të përshtatshëm për këtë qëllim. • Provoni detergjentë të ndryshëm. • Kontaktoni me prodhuesin e detergjentit.

Problemi	Shkaku i mundshëm dhe zgjidhja
Takëme të turbullta, të çngjyrosura ose të ciflosura.	<ul style="list-style-type: none"> • Sigurohuni që në pajisje të lahen vetëm artikujt që mund të lahen në lavastovilje. • Ngarkoni dhe shkarkoni koshin me kujdes. Referojuni fletëpalosjes së mbushjes së koshave. • Vendosni artikujt delikatë në koshin e sipërm.



Referojuni "**Përpara përdorimit të parë**", "**Përdorimi i përditshëm**" ose "**Udhëzime dhe këshilla**" për shkaqet e tjera të mundshme.

13. TË DHËNA TEKNIKE

Dimensionet	Gjerësia / lartësia / thellësia (mm)	596 / 818-898 / 550
Lidhja elektrike ¹⁾	Tensioni (V)	200 - 240
	Frekuenca (Hz)	50 / 60
Presioni i furnizimit me ujë	Min. / maks. bar (MPa)	0.5 (0.05) / 8 (0.8)
Furnizimi me ujë	Ujë i ftohtë ose ujë i ngrrohtë ²⁾	maks 60 °C
Kapaciteti	Cilësimet e vendeve	13
Konsumi i energjisë	Modaliteti ndezur pas programit (W)	5.0
Konsumi i energjisë	Modaliteti fikur (W)	0.10

¹⁾ Referojuni pllakës së specifikimeve për vlerat e tjera.

²⁾ Nëse uji i ngrrohtë vjen nga burim alternativ energjie (p.sh. panele diellore ose turbina ere), furnizojeni pajisjen me ujë të nxehtë për të ulur konsumin e energjisë.

14. ÇËSHTJE QË LIDHEN ME AMBIENTIN

Ricikloni materialet me simbolin . Vendoseni ambalazhin te kontejnerët e riciklimit nëse ka. Ndhmoni në mbrojtjen e mjedisit dhe shëndetit të njerëzve dhe në riciklimin e mbetjeve të pajisjeve elektrike dhe elektronike. Mos hidhni

pajisjet e shënuara me simbolin  e mbeturinave shtëpiake. Ktheni produktin në pikën lokale të riciklimit ose kontaktoni me zyrën komunale.

SADRŽAJ

1. SIGURNOSNE INFORMACIJE.....	24
2. SIGURNOSNE UPUTE.....	25
3. OPIS PROIZVODA.....	27
4. UPRAVLJAČKA PLOČA.....	28
5. PROGRAMI.....	28
6. POSTAVKE.....	30
7. OPCIJE.....	32
8. PRIJE PRVE UPORABE.....	33
9. SVAKODNEVNA UPORABA.....	34
10. SAVJETI.....	36
11. ČIŠĆENJE I ODRŽAVANJE.....	37
12. RJEŠAVANJE PROBLEMA.....	39
13. TEHNIČKI PODACI.....	42

ZA SAVRŠENE REZULTATE

Zahvaljujemo vam što ste odabrali ovaj AEG proizvod. Proizveli smo ga kako bi vam pružio godine nepogrešivog rada, s inovativnim tehnologijama koje život čine jednostavnijim - svojstva koja ne možete pronaći kod običnih uređaja. Molimo vas da odvojite nekoliko minuta za čitanje kako biste dobili ono najbolje od njega. Posjetite našu internetsku stranicu za:



Dobivanje savjeta o korištenju, rješavanje problema, brošure i servisne informacije:

www.aeg.com/webselfservice



Registriranje vašeg proizvoda za bolji servis:

www.registeraeg.com



Kupujte dodatnu opremu, potrošni materijal i originalne rezervne dijelove za svoj uređaj:

www.aeg.com/shop

BRIGA O KUPCIMA I SERVIS

Preporučujemo uporabu originalnih rezervnih dijelova.

Prilikom kontaktiranja ovlaštenog servisnog centra, provjerite da su vam dostupni sljedeći podaci: Model, PNC, serijski broj.

Informacije možete pronaći na natpisnoj pločici.

 Upozorenje / Oprez - sigurnosne informacije

 Opće informacije i savjeti

 Ekološke informacije

Zadržava se pravo na izmjene.

1. ⚠️ SIGURNOSNE INFORMACIJE

Prije postavljanja i korištenja uređaja pažljivo pročitajte isporučene upute. Proizvođač nije odgovoran za bilo kakvu ozljedu ili oštećenje koji su rezultat neispravnog postavljanja ili korištenja. Upute uvijek držite na sigurnom i pristupačnom mjestu za buduću upotrebu.

1.1 Sigurnost djece i slabijih osoba

- Ovaj uređaj mogu koristiti djeca od 8 godina pa na više i osobe smanjenih tjelesnih, osjetilnih ili mentalnih mogućnosti ili osobe koje ne raspolažu iskustvom ili znanjem ako su pod nadzorom osobe odgovorne za njihovu sigurnost i rade po uputama koje se odnose na sigurno korištenje uređaja te razumiju uključene opasnosti.
- Ne puštajte djecu da se igraju s uređajem.
- Deterdžente čuvajte izvan dohvata djece.
- Djecu i kućne ljubimce držite podalje od otvorenih vrata uređaja.
- Bez nadzora djeca ne smiju čistiti uređaj i provoditi održavanje koje izvršava korisnik.

1.2 Opća sigurnost

- Ovaj uređaj namijenjen je za upotrebu u kućanstvu i za slične namjene kao što su:
 - farme, čajne kuhinje koje upotrebljavaju zaposleni u prodavaonicama, uredima i drugim radnim prostorima;
 - klijenti u hotela, motela, bed&breakfast ustanova i drugih vrsta smještaja.
- Ne mijenjajte specifikacije ovog uređaja.
- Radni tlak vode (minimalni i maksimalni) mora biti između 0.5 (0.05) / 8 (0.8) bar (MPa)
- Pridržavajte se postavke maksimalnog broja od 13 mjesta.

- Ako je kabel za napajanje oštećen, proizvođač ili ovlašteni servisni centar ili slična kvalificirana osoba mora ga zamijeniti kako bi se izbjegla opasnost.
- Noževe i pribor s oštrim vrhovima u košaru za pribor za jelo stavite vrhom okrenutim prema dolje ili u vodoravan položaj.
- Ne držite vrata uređaja otvorena bez nadzora kako biste spriječili pad preko njih.
- Prije održavanja uređaj isključite, a utikač izvadite iz utičnice električnog napajanja.
- Za čišćenje uređaja ne koristite prskalice vode i/ili pare pod tlakom.
- Ventilacijski otvor na dnu (ako postoji) ne smije biti prekriven tepihom.
- Uređaj se treba priključiti na vodovodnu mrežu pomoću isporučenog novog kompleta cijevi. Stari komplet cijevi ne smije se ponovno upotrijebiti.

2. SIGURNOSNE UPUTE

2.1 Postavljanje

- Odstranite svu ambalažu.
- Ne postavljajte i ne koristite oštećeni uređaj.
- Uređaj nemojte postavljati na mjesta na kojima je temperatura manja od 0°C.
- Slijedite upute za postavljanje isporučene s uređajem.
- Provjerite da li je uređaj postavljen ispod i blizu sigurnih konstrukcija.

2.2 Električni priključak



UPOZORENJE!

Opasnost od požara i strujnog udara.

- Uređaj mora biti uzemljen.
- Provjerite podudaraju li se električni podaci na natpisnoj pločici s električnim napajanjem. Ako to nije slučaj, kontaktirajte električara.
- Uvijek koristite pravilno ugrađenu utičnicu sa zaštitom od strujnog udara.

- Ne koristite višeputne utikače i produžne kabele.
- Pazite da ne oštetite utikač i kabel napajanja. Ako je potrebno zamijeniti električni kabel, to mora izvršiti ovlašteni servisni centar.
- Utikač naponskoga kabela uključite u utičnicu tek po završetku postavljanja. Provjerite postoji li pristup utikaču nakon postavljanja.
- Ne povlačite za električni kabel da biste uređaj isključili iz strujne utičnice. Uvijek uhvatite i povucite utikač.
- Ovaj je uređaj usklađen s direktivama EEZ-a.
- Samo za UK i Irsku. Uređaj ima osigurač od 13 ampera. Ako je potrebno zamijeniti osigurač, koristite: 13 amp ASTA (BS 1362).

2.3 Spajanje na dovod vode

- Ne oštećujte crijeva za vodu.
- Prije priključka na nove cijevi, cijevi koje dugo nisu korištene, nakon popravka ili instalacije novih uređaja

(mjerila itd.), pustite da voda teče dok nije čista i bistra.

- Provjerite da nema vidljivih curenja tijekom i nakon prve uporabe uređaja.
- Crijevo za dovod vode ima sigurnosni ventil i oblogu s unutarnjim električnim kabelom.

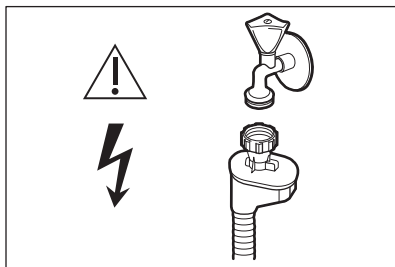

UPOZORENJE!

Opasan napon.

- Ako je crijevo za dovod vode oštećeno, odmah zatvorite slavinu za vodu iskopčajte utikač iz strujne utičnice. Za zamjenu crijeva za dovod vode kontaktirajte ovlaštenu servisnu centar.

2.4 Koristite

- Ne sjedajte i ne stojite na otvorenim vratima.

- Deterdženti za perilicu posuđa su opasni. Pridržavajte se sigurnosnih uputa na ambalaži deterdženta.
- Ne pijte i ne igrajte se s vodom u uređaju.
- Ne vadite posuđe iz uređaja prije završetka programa. Na posuđu može ostati deterdženta.
- Uređaj može ispuštati vruću paru ako otvorite vrata dok je program u tijeku.
- Zapaljive predmete ili vlažne predmete sa zapaljivim sredstvima ne stavljajte u uređaj, pored ili na njega.

2.5 Odlaganje



UPOZORENJE!

Opasnost od ozljede ili gušenja.

- Uređaj isključite iz električne mreže.
- Prerežite električni kabel i bacite ga.
- Uklonite bravicu vrata kako biste spriječili da se djeca i kućni ljubimci zatvore u uređaj.

3. OPIS PROIZVODA

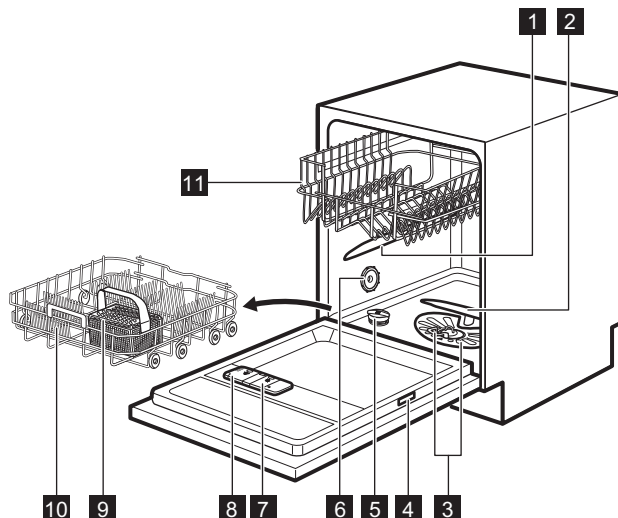

- 1** Gornja mlaznica
- 2** Donja mlaznica
- 3** Filtri
- 4** Nazivna pločica
- 5** Spremnik soli
- 6** Ventilacijski otvor

- 7** Spremnik sredstva za ispiranje
- 8** Spremnik za deterdžent
- 9** Košara za pribor za jelo
- 10** Donja košara
- 11** Gornja košara

3.1 Beam-on-Floor

Beam-on-Floor je svjetlo koje se prikazuje na podu ispod vrata uređaja.

- Kada program započne, uključuje se crveno svjetlo i ostaje uključeno tijekom trajanja programa.
- Kada program završi, uključuje se zeleno svjetlo.
- Kada je uređaj u kvaru, crveno svjetlo treperi.

- i** Svjetlo Beam-on-Floor se isključuje kada je uređaj isključen.

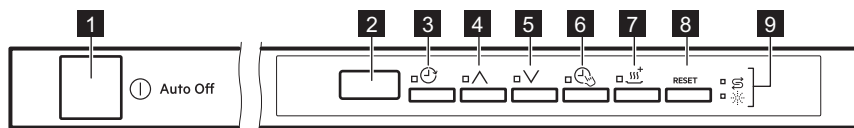

- i** Ako je AirDry uključeno tijekom faze sušenja, projekcija na podu možda neće biti potpuno vidljiva. Da biste vidjeli je li ciklus završio, pogledajte upravljačku ploču.

4. UPRAVLJAČKA PLOČA





- | | |
|--|---------------------------------|
| 1 Tipka za uključivanje/isključivanje | 6 Tipka TimeSaver |
| 2 Prikaz | 7 Tipka XtraDry |
| 3 Tipka Delay | 8 Tipka RESET |
| 4 Tipka programa (gore) | 9 Indikatori |
| 5 Tipka programa (dolje) | |

4.1 Indikatori

Indikator	Opis
	Indikator sredstva za ispiranje. On je uvijek isključen dok program radi.
	Indikator za sol. On je uvijek isključen dok program radi.

5. PROGRAMI

Program	Stupanj zaprljanosti Vrsta punjenja	Faze programa	Opcije
P1 ECO ¹⁾	<ul style="list-style-type: none"> Normalno zaprljano Posuđe i pribor za jelo 	<ul style="list-style-type: none"> Predpranje Pranje 50 °C Ispiranja Sušenje 	<ul style="list-style-type: none"> TimeSaver XtraDry
P2 AUTO SENSE ²⁾	<ul style="list-style-type: none"> Sve Posuđe, pribor za jelo, lonci i tave 	<ul style="list-style-type: none"> Predpranje Pranje od 45 °C do 70 °C Ispiranja Sušenje 	<ul style="list-style-type: none"> XtraDry
P3 	<ul style="list-style-type: none"> Jako zaprljano Posuđe, pribor za jelo, lonci i tave 	<ul style="list-style-type: none"> Predpranje Pranje 70 °C Ispiranja Sušenje 	<ul style="list-style-type: none"> TimeSaver XtraDry
P4 ^{30 MIN} ³⁾	<ul style="list-style-type: none"> Svježije zaprljano Posuđe i pribor za jelo 	<ul style="list-style-type: none"> Pranje 60 °C ili 65 °C Ispiranja 	<ul style="list-style-type: none"> XtraDry



Program	Stupanj zaprljanosti Vrsta punjenja	Faze programa	Opcije
P5 	<ul style="list-style-type: none"> Normalno ili malo zaprljano Osjetljiv pribor za jelo i stakleno posuđe 	<ul style="list-style-type: none"> Pranje 45 °C Ispiranja Sušenje 	<ul style="list-style-type: none"> XtraDry

1) Pomoću ovog programa možete najučinkovitije koristiti vodu i štedjeti energiju za normalno zaprljano posuđe i pribor za jelo. (Ovo je standardni program za ustanove za testiranje).

2) Uređaj prepoznaje stupanj zaprljanosti i količinu predmeta u košarama. Automatski prilagođava temperaturu i količinu vode, potrošnju energije i trajanje programa.

3) Ovim programom možete prati svježe zaprljano posuđe. Daje sjajne rezultate pranja u kratkom vremenu.

5.1 Potrošnja

Program ¹⁾	Voda (l)	Energija (kWh)	Trajanje (min)
P1 ECO	9.9	0.932	195
P2 AUTO SENSE	7 - 12	0.7 - 1.5	45 - 160
P3 	13 - 15	1.4 - 1.6	140 - 160
P4 30 MIN	9	0.8	30
P5 	13 - 14	0.9 - 1.1	70 - 85

1) Tlak i temperatura vode, oscilacije u napajanju električne mreže, opcije te količina posuđa mogu promijeniti vrijednosti.

5.2 Informacije za ustanove za testiranje

Za sve potrebne informacije po pitanju karakteristika testiranja pošaljite poruku elektronskom poštom:

info.test@dishwasher-production.com

Zapišite broj proizvoda (PNC) koji se nalazi na nazivnoj pločici.

6. POSTAVKE

6.1 Način rada za odabir programa i korisnički način rada

Kad je uređaj u načinu rada za odabir programa, moguće je postaviti program i ući u korisnički način rada.

U korisničkom načinu rada možete promijeniti sljedeće postavke:

- Razinu omekšivača vode u skladu s tvrdoćom vode.
- Uključiti ili isključiti zvučni signal za završetak programa.
- Uključiti ili isključiti obavijest o praznom spremniku sredstva za ispiranje.
- Uključiti ili isključiti AirDry.

Te postavke biti će spremljene dok ih ponovno ne promijenite.

Kako postaviti način rada za odabir programa

Uređaj je u načinu rada za odabir programa kad zaslon prikazuje broj programa **P1**.

Tvrdoća vode

Njemački stupnjevi (°dH)	Francuski stupnjevi (°fH)	mmol/l	Clarke stupnjevi	Razina omekšivača vode
47 - 50	84 - 90	8,4 - 9,0	58 - 63	10
43 - 46	76 - 83	7,6 - 8,3	53 - 57	9
37 - 42	65 - 75	6,5 - 7,5	46 - 52	8
29 - 36	51 - 64	5,1 - 6,4	36 - 45	7
23 - 28	40 - 50	4,0 - 5,0	28 - 35	6
19 - 22	33 - 39	3,3 - 3,9	23 - 27	5 1)
15 - 18	26 - 32	2,6 - 3,2	18 - 22	4
11 - 14	19 - 25	1,9 - 2,5	13 - 17	3
4 - 10	7 - 18	0,7 - 1,8	5 - 12	2
<4	<7	<0,7	< 5	1 2)

1) Tvorničke postavke.

2) Nemojte koristiti sol na ovoj razini.

Kad uključite uređaj, on je obično u načinu rada za odabir programa. Ipak, ako se to ne dogodi, sljedećim postupkom možete postaviti način rada za odabir programa:

Pritisnite i držite **RESET** dok je uređaj u načinu rada odabira programa.

6.2 Omekšivač vode

Omekšivač vode uklanja minerale iz vode koji bi imali štetan utjecaj na rezultate pranja i na uređaj.

Što je više tih minerala, to je voda tvrđa. Tvrdoća vode mjeri se sljedećim ekvivalentnim ljestvicama.

Omekšivač vode treba podesiti u skladu s tvrdoćom vode na vašem području. Podatke možete dobiti od lokalnog vodoopskrbnog poduzeća. Važno je postaviti ispravnu razinu omekšivača vode kako bi se osigurali dobri rezultati pranja.

Bez obzira koristite li standardni deterđent ili višenamjenske tablete (sa solju ili bez nje), postavite ispravnu razinu tvrdoće vode kako bi indikator za punjenje solju ostao uključen.



Višenamjenske tablete koje sadrže sol nisu dovoljno učinkovite za omekšavanje tvrde vode.

Kako postaviti razinu omekšivača vode

Uređaj mora biti u načinu rada odabira programa.

1. Za ulazak u korisnički način rada istodobno pritisnite i držite \wedge i \vee dok indikator \odot , \wedge , \vee i ☞ ne počnu treperiti, a zaslon postane prazan.
2. Pritisnite \odot .
 - Indikator \wedge , \vee i ☞ se isključuju.
 - Indikator \odot nastavlja treperiti.
 - Na zaslonu se prikazuje trenutna postavka: npr. $5 L =$ razina 5.
3. Pritišćite \odot za promjenu postavke.
4. Za potvrdu postavke pritisnite tipku za uključivanje/isključivanje.

6.3 Obavijest o ispražnjenosti sredstva za ispiranje

Sredstvo za ispiranje pomaže u sušenju posuđa bez mrlja i pruga.

Sredstvo za ispiranje automatski se ispušta tijekom faze vrućeg ispiranja.

Ako je spremnik sredstva za ispiranje prazan, indikator sredstva za ispiranje uključuje se kako bi vas obavijestio da trebate dodati sredstvo za ispiranje. Ako koristite višenamjenske tablete koje sadrže sredstvo za ispiranje i zadovoljni ste rezultatima sušenja, možete isključiti obavijest o dopunjavanju sredstva za ispiranje. Da biste dobili najbolje rezultate sušenja, ipak vam preporučujemo da uvijek koristite sredstvo za ispiranje.

Ako koristite standardni deterđent ili višenamjenske tablete, uključite obavijest kako biste indikator za dopunjavanje sredstva za ispiranje držali uključenim.

Kako deaktivirati obavijest spremnika sredstva za ispiranje

Uređaj mora biti u načinu rada odabira programa.

1. Za ulazak u korisnički način rada istodobno pritisnite i držite \wedge i \vee dok indikator \odot , \wedge , \vee i ☞ ne počnu treperiti, a zaslon postane prazan.
2. Pritisnite \wedge .
 - Indikator \odot , \vee i ☞ se isključuju.
 - Indikator \wedge nastavlja treperiti.
 - Na zaslonu se prikazuje trenutna postavka.
 - $I d =$ aktivirana obavijest o praznom spremniku sredstva za ispiranje.
 - $0 d =$ deaktivirana obavijest o praznom spremniku sredstva za ispiranje.
3. Pritisnite \wedge za promjenu postavke.
4. Za potvrdu postavke pritisnite tipku za uključivanje/isključivanje.

6.4 Zvučni signali





Zvučni signali oglašavaju se kad dođe do kvara uređaja. Zvučne signale nije moguće isključiti.











Zvučni signal oglašava se i po završetku programa. Po zadanim postavkama, taj zvučni signal je isključen ali ga je moguće uključiti.

Način uključivanja zvučnog signala za završetak programa

Uređaj mora biti u načinu rada odabira programa.

1. Za ulazak u korisnički način rada istodobno pritisnite i držite \wedge i \vee

dok indikatori , ,  i  ne počnu treperiti, a zaslon postane prazan.

2. Pritisnite .
 - Indikatori ,  i  se isključuju.
 - Indikator  nastavlja treperiti.
 - Na zaslonu se prikazuje trenutna postavka:
 -   = zvučni signal je isključen.
 -   = zvučni signal je uključen.
3. Pritisnite  za promjenu postavke.
4. Za potvrdu postavke pritisnite tipku za uključivanje/isključivanje.

6.5 AirDry

Opcija AirDry poboljšava rezultate sušenja uz manju potrošnju energije.

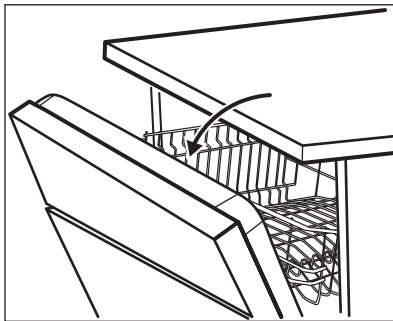

-  Dok je u tijeku faza sušenja uređaj otvara vrata. Potom su vrata uređaja odškrinuta.

7. OPCIJE

-  Željene opcije moraju se aktivirati svaki put prije početka programa. Nije moguće uključiti ili isključiti opcije dok program radi.



OPREZI!

















Ne pokušavajte zatvoriti vrata uređaja tijekom 2 minute nakon automatskog otvaranja. To može uzrokovati oštećenje uređaja.

AirDry automatski se uključuje sa svim **PLATE** programima osim  i **WARMER** (ako je primjenjivo).

Da biste povećali učinkovitost sušenja, pogledajte opciju XtraDry ili aktivirajte AirDry.

Kako deaktivirati AirDry

Uređaj mora biti u načinu rada odabira programa.

1. Za ulazak u korisnički način rada istodobno pritisnite i držite  i  dok indikatori , ,  i  ne počnu treperiti, a zaslon postane prazan.
2. Pritisnite .
 - Indikatori ,  i  se isključuju.
 - Indikator  nastavlja treperiti.
 - Na zaslonu se prikazuje trenutna postavka:   = AirDry uključeno.
3. Za promjenu postavke pritisnite :   = AirDry isključeno.
4. Za potvrdu postavke pritisnite tipku za uključivanje/isključivanje.



Nisu sve opcije međusobno kompatibilne. Ako ste odabrali nekompatibilne opcije, uređaj će automatski deaktivirati jednu ili više njih. Ostati će uključeni samo indikatori još uvijek uključenih opcija.

7.1 XtraDry





Kada želite pojačati sušenje aktivirajte ovu opciju. Upotreba ove opcije može utjecati na trajanje nekih programa, potrošnju vode i temperaturu posljednjeg ispiranja.

Opcija XtraDry trajna je opcija za sve programe osim za **ECO** i nije je potrebno odabirati kod svakog ciklusa.

U drugim programima postavka XtraDry je trajna i automatski se upotrebljava u sljedećem ciklusu. Ta konfiguracija može se u svakom trenutku promijeniti.

Aktiviranje opcije XtraDry deaktivira TimeSaver i obratno.

Kako uključiti XtraDry

1. Istodobno pritisnite i držite  i  dok se indikator  ne uključi.
2. Pritisnite . Uključuje se odgovarajući indikator.

7.2 TimeSaver

Ova opcija povećava tlak i temperaturu vode. Faze pranja i sušenja su kraće.

Ukupno trajanje programa smanjuje se za približno 50%.

Rezultati programa su isti kao i kod uobičajenog trajanja programa. Rezultati sušenja mogu se smanjiti.

Kako uključiti TimeSaver

Pritisnite , uključuje se pripadajući indikator.

Ako opcija nije primjenjiva na program, odgovarajući indikator se ne uključuje ili brzo bljeska nekoliko sekundi, a zatim se isključuje.

Na zaslonu se prikazuje ažurirano trajanje programa.

8. PRIJE PRVE UPORABE

1. **Provjerite odgovara li trenutna postavka omekšivača vode tvrdoći vode. Ako nije, prilagodite razinu omekšivača vode.**
2. Napunite spremnik za sol.
3. Napunite spremnik sredstva za ispiranje.
4. Otvorite slavinu.
5. Pokrenite program za uklanjanje svih zaostalih ostataka koji mogu biti u uređaju. Ne koristite deterdžent i ne puniti košare.

Kada pokrenete program uređaju će možda trebati 5 minuta kako bi se smola napunila u omekšivač vode. Izgleda da uređaj ne radi. Faza pranja započinje tek kada se ovaj postupak dovrši. Postupak će se povremeno ponavljati.

8.1 Spremnik za sol



OPREZ!

Upotrebljavajte samo sol izričito namijenjenu za perilice posuđa.

Sol se koristi za nadopunu smole u omekšivač vode te kako bi se osigurali dobri rezultati pranja u svakodnevnoj uporabi.

Kako puniti spremnik za sol

1. Okrenite poklopac spremnika za sol u smjeru suprotnom od smjera kazaljke na satu i skinite ga.
2. Stavite 1 litru vode u spremnik za sol (samo prvi put).
3. Napunite spremnik za sol solju za perilicu posuđa.

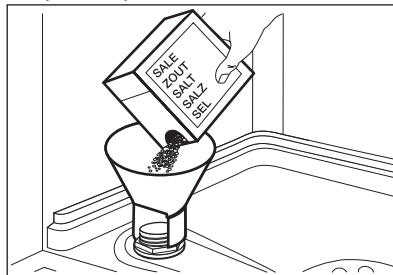

4. Uklonite sol oko otvora spremnika za sol.

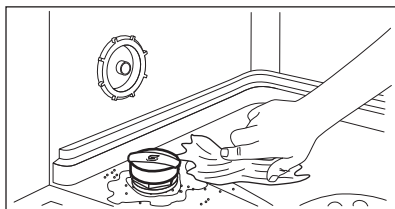

5. Okrenite čep spremnika za sol u smjeru kazaljke na satu kako biste ga zatvorili.



OPREZ!

Voda i sol mogu izlaziti iz spremnika za sol tijekom punjenja. Nakon što napunite spremnik za sol odmah pokrenite program kako biste spriječili koroziju.

8.2 Kako napuniti spremnik sredstva za ispiranje

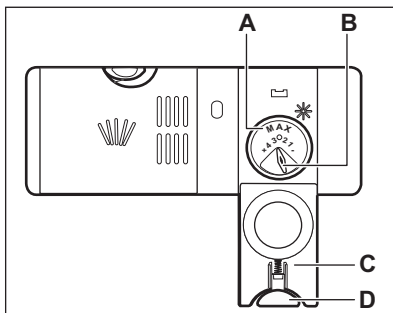
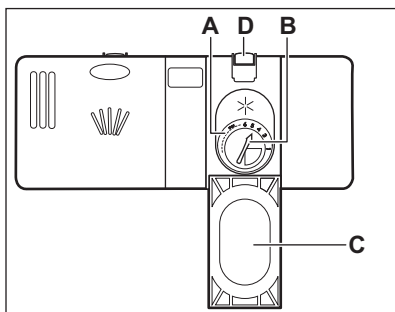

OPREZ!

Koristite isključivo sredstva za ispiranje posebno napravljena za perilice posuđa.

1. Pritisnite tipku (D) za otvaranje poklopca (C).
2. Ulijte sredstvo za ispiranje u spremnik (A) dok tekućina ne dosegne razinu napunjenosti 'max'.
3. Proliveno sredstvo za ispiranje uklonite upijajućom krpom kako biste spriječili stvaranje prevelike količine pjene.
4. Zatvorite poklopac. Provjerite da se tipka za otpuštanje zaključava na mjestu.



Možete okrenuti birač ispuštene količine (B) između položaja 1 (najmanja količina) i položaja 4 ili 6 (najveća količina).

9. SVAKODNEVNA UPORABA

1. Otvorite slavinu.
2. Za uključivanje uređaja pritisnite tipku za uključivanje/isključivanje.

Provjerite je li uređaj u načinu rada 'Odabir programa'.

- Ako je indikator soli uključen, napunite spremnik za sol.
 - Ako je indikator sredstva za ispiranje uključen, napunite spremnik sredstva za ispiranje.
3. Napunite košare.
 4. Dodajte deterdžent.
 5. Postavite i pokrenite odgovarajući program koji odgovara vrsti i zaprljanosti punjenja.

9.1 Upotreba deterdženta

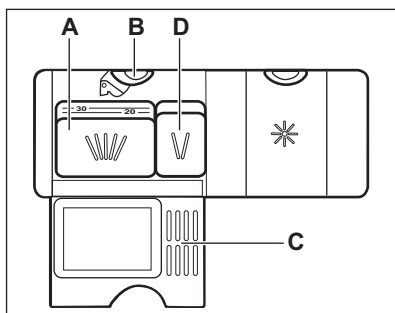
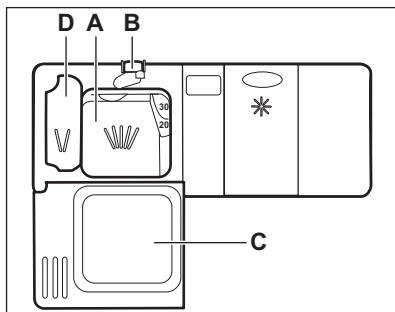

1. Pritisnite tipku (B) za otvaranje poklopca (C).
2. Stavite deterdžent u prašku ili tablete u odjeljak (A).
3. Ako program pranja ima fazu pretpranja, stavite malu količinu deterdženta u spremnik (D).
4. Zatvorite poklopac. Provjerite da se tipka za otpuštanje zaključava na mjestu.

9.2 Odabir i pokretanje programa

Funkcija Auto Off

Ova funkcija smanjuje potrošnju energije automatski deaktivirajući uređaj dok ne radi.

Ta funkcije se uključuje:

- 5 minuta nakon završetka programa.
- Nakon 5 minuta ako program nije započeo.

Pokretanje programa

1. Vrata uređaja držite odškrinuta.
2. Za uključivanje uređaja pritisnite tipku za uključivanje/isključivanje. Provjerite je li uređaj u načinu rada odabira programa.
3. Pritišćite \wedge ili \vee dok se na zaslonu ne prikaže broj programa koji želite pokrenuti. Na zaslonu će se otprilike 3 sekunde prikazivati broj programa, a zatim trajanje programa.
4. Postavite odgovarajuće opcije.
5. Za pokretanje programa zatvorite vrata uređaja.

Pokretanje programa s odgodom početka

1. Postavite program.
2. Pritišćite ⌚ sve dok se na zaslonu ne prikaže vrijeme odgode koje želite postaviti (od 1 do 24 sata). Uključuje se indikator odgode.
3. Za pokretanje odbrojavanja zatvorite vrata uređaja.

Dok traje odbrojavanje, moguće je produžiti vrijeme odgode ali ne i promijeniti odabir programa i opcija. Kada odbrojavanje završi, program se pokreće.

Otvaranje vrata dok uređaj radi

Ako otvorite vrata dok je program u tijeku, uređaj se zaustavlja. To može utjecati na potrošnju energije i trajanje programa. Kada zatvorite vrata, uređaj nastavlja raditi od točke u kojoj je prekinuo s radom.



Ako su vrata otvorena dulje od 30 sekundi tijekom faze sušenja, program u tijeku će se prekinuti. To se neće dogoditi ako je vrata otvorila funkcija AirDry.



Ne pokušavajte otvoriti vrata uređaja tijekom 2 minute nakon što ih automatski otvori AirDry jer bi to moglo uzrokovati oštećenje uređaja.

Ako se nakon toga vrata zatvore na još 3 minute, program koji u tijeku prekida se.

Poništavanje odgode početka tijekom odbrojavanja

Kada poništite odgodu početka, morate ponovno postaviti program i opcije.

Pritisnite i držite pritisnutim **RESET** dok uređaj ne uđe u način rada odabir programa.

10. SAVJETI

10.1 Općenito

Sljedeći savjeti omogućit će optimalne rezultate pranja i sušenja u svakodnevnoj upotrebi te pomoći u očuvanju okoliša.

- Veće naslage hrane s posuđa bacite u kantu za smeće.
- Ne ispirite posuđe ručno prije stavljanja u perilicu. Kada je to potrebno, uključite program predpranja (ako je dostupan) ili odaberite program s fazom predpranja.
- Uvijek upotrijebite cijeli prostor košara.
- Kada punite uređaj pazite da voda iz mlaznica može potpuno dohvatiti i oprati posuđe. Pazite da se predmeti međusobno ne dodiruju ili ne prekrivaju.
- Možete odvojeno upotrebljavati deterdžent za perilice posuđa, sredstvo za ispiranje i sol za perilice posuđa ili možete upotrebljavati kombinirane tablete (npr. "3 u 1", "4 u 1", "Sve u 1"). Poštujte upute na pakiranju.
- Postavite program koji odgovara vrsti i zaprljanosti punjenja. Pomoću programa ECO možete najučinkovitije iskoristiti vodu i uštedjeti energiju za

uobičajeno zaprljano posuđe i pribor za jelo.

10.2 Upotreba soli, sredstva za ispiranje i deterdženta

- Upotrebljavajte samo sol, sredstvo za ispiranje i deterdžent za perilice posuđa. Ostali proizvodi mogu prouzročiti oštećenja na uređaju.
- Za optimalne rezultate pranja i sušenja u područjima s vrlo tvrdom vodom preporučujemo uporabu običnog deterdženta za perilice posuđa (u prašku, gelu, tabletama bez dodatnih funkcija), sredstva za ispiranje i soli za perilice posuđa odvojeno.
- Najmanje jednom mjesečno pokrenite uređaj sa sredstvom za čišćenje koje je posebno prikladno za tu svrhu.
- Tablete s deterdžentom ne otapaju se do kraja prilikom korištenja kratkih programa. Kako bi se spriječila pojava tragova deterdženta na posuđu preporučujemo upotrebu sredstva za pranje u tabletama samo za duže programe pranje.
- Nemojte koristiti više od točne količine deterdženta. Pogledajte upute na pakiranju deterdženta.

Otkazivanje programa

Pritisnite i držite **RESET** dok je uređaj u načinu rada 'Odabir programa'. Prije pokretanja novog programa provjerite nalazi li se deterdžent u spremniku za deterdžent.

Završetak programa

Kad je program pranja završen, zaslon prikazuje 0:00 .

1. Pritisnite tipku za uključivanje/isključivanje ili pričekajte dok funkcija Auto Off automatski ne isključi uređaj.
2. Zatvorite slavinu.

10.3 Što napraviti ako želite prestati upotrebljavati kombinirane tablete

Prije nego što započnete odvojeno upotrebljavati deterdžent, sol i sredstvo za ispiranje učinite sljedeće:

1. Postavite najvišu razinu omekšivača vode.
2. Provjerite jesu li spremnik za sol i spremnik sredstvo za ispiranje puni.
3. Pokrenite najkraći program s fazom ispiranja. Ne dodajte deterdžent i ne puniti košare.
4. Kada program završi, podesite omekšivač vode prema tvrdoći vode u vašem području.
5. Podesite ispuštenu količinu sredstva za ispiranje.
6. Aktivirajte obavijest o praznom spremniku sredstva za ispiranje.

10.4 Punjenje košara

- Uređaj koristite isključivo za pranje predmeta namijenjenih za pranje u perilici.
- U uređaj ne stavljajte predmete od drveta, roga, aluminija, kositra i bakra.
- Nemojte u uređaj stavljati predmete koji mogu apsorbirati vodu (spužve, kućanske krpe).
- Uklonite preostalu hranu s predmeta.
- Smekšajte preostalu zagorenu hranu na predmetima.
- Stavite šuplje predmete (šalice, čaše i lonce) otvorom okrenutim prema dolje.
- Provjerite da se pribor i posuđe međusobno ne preklapa. Žlice pomiješajte s drugim priborom.

- Stakleni predmeti ne smiju se međusobno dodirivati.
- Male predmete položite u košaru za pribor za jelo.
- Lagano posuđe stavite u gornju košaru. Pazite da se posuđe ne miče.
- Prije početka programa provjerite mogu li se mlaznice slobodno kretati.

10.5 Prije pokretanja programa

Provjerite sljedeće:

- Filtri su čisti i pravilno postavljeni.
- Poklopac spremnika za sol je čvrsto zatvoren.
- Mlaznice nisu začepljene.
- U uređaju ima soli za perilicu posuđa i sredstava za ispiranje (osim ako ne upotrebljavate kombinirane tablete s deterdžentom).
- Položaj predmeta u košarama je ispravan.
- Program odgovara vrsti i zaprljanosti punjenja.
- Upotrebljava se odgovarajuća količina deterdženta.

10.6 Pražnjenje košara

1. Ostavite posuđe da se ohladi prije nego ga izvadite iz uređaja. Vrući predmeti mogu se lako oštetiti.
2. Prvo ispraznite donju košaru, zatim gornju košaru.



Po završetku programa voda se još uvijek može zadržati na bokovima i na vratima uređaja.

11. ČIŠĆENJE I ODRŽAVANJE



UPOZORENJE!

Prije održavanja, uređaj isključite i utikač izvucite iz utičnice mrežnog napajanja.



Nečisti filtri i začepljene mlaznice smanjuju rezultate pranja. Redovno ih provjeravajte i ako je potrebno očistite ih.

11.1 Čišćenje filtara

Sustav filtra sastoji se od 3 dijela.

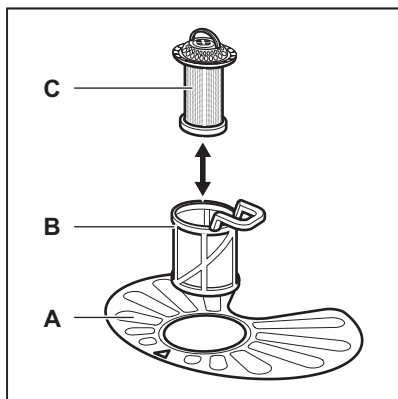

1. Okrenite filtar (B) u smjeru suprotnom od smjera kazaljki na satu i skinite ga.

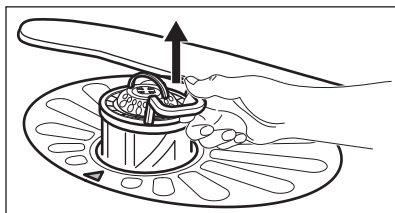
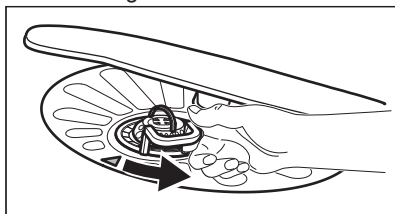

2. Izvadite filtar (C) iz filtra (B).
3. Skinite plosnati filtar (A).

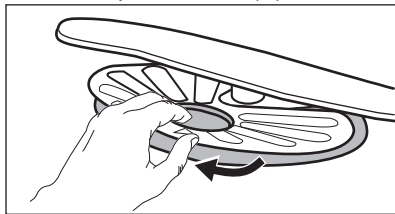

4. Operite filtre.

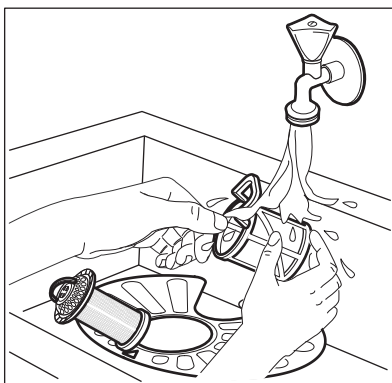

5. Provjerite da u ili oko ruba dna nema ostataka hrane ili prljavštine.
6. Vratite plosnati filtar na mjesto (A). Osigurajte da je pravilno postavljen ispod 2 vodilice.

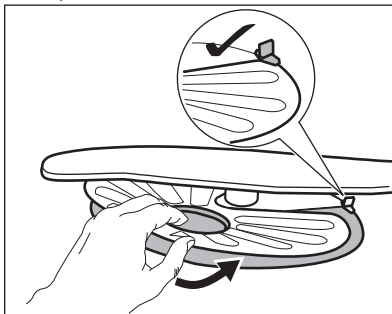

7. Sastavite filtre (B) i (C).
8. Vratite filtar (B) u plosnati filtar (A). Okrenite ga u smjeru kazaljki na satu dok se ne zaključa.

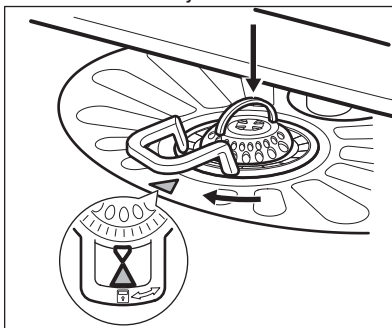

OPREZ!

Neispravan položaj filtara može uzrokovati slabe rezultate pranja i oštećenje uređaja.

11.2 Čišćenje mlaznica

Ne uklanjajte mlaznice. Ako se otvori u mlaznicama začepi, uklonite ostatak zaprljanja tankim oštrim predmetom.

11.3 Vanjsko čišćenje

- Uređaj očistite vlažnom mekom krpom.
- Koristite isključivo neutralni deterdžent.
- Nikada ne koristite abrazivna sredstva, jastučice za ribanje ili otapala.

11.4 Unutrašnje čišćenje

- Mekom i vlažnom krpom pažljivo očistite uređaj uključujući i gumenu brtvu na vratima.

- Ako redovito upotrebljavate program kratkog trajanja, može doći do taloženja masnoća i kamenca unutar uređaja. Kako bi se to spriječilo, preporučujemo da najmanje 2 puta mjesečno pokrenete program s dugim trajanjem.
- Za održavanje najboljih značajki vašeg uređaja preporučujemo da jednom mjesečno koristite posebno sredstvo za čišćenje perilica posuđa. Pažljivo slijedite upute na pakiranju proizvoda.

12. RJEŠAVANJE PROBLEMA

Ako se uređaj ne pokreće ili se zaustavlja tijekom rada. Prije nego kontaktirate ovlašteni servis, provjerite možete li problem riješiti sami, pomoću informacija u tablici.

Kod nekih kvarova zaslon prikazuje šifru alarma.

Većina problema koji se mogu pojaviti može se riješiti bez potrebe za kontaktiranjem ovlaštenog servisa.



UPOZORENJE!

Nepravilno obavljani popravci mogu rezultirati ozbiljnim rizikom za sigurnost korisnika. Sve popravke mora obaviti obučeno osoblje.

Problem i šifra alarma	Mogući uzrok i rješenje
Ne možete uključiti uređaj.	<ul style="list-style-type: none"> • Provjerite je li kabel mrežnog napajanja uključen u utičnicu. • Provjerite je li kabel napajanja uključen u utičnicu.
Program ne započinje s radom.	<ul style="list-style-type: none"> • Provjerite jesu li vrata uređaja zatvorena. • Ako je postavljena odgoda početka, poništite postavku ili pričekajte završetak odbrojavanja. • Uređaj je započeo postupak regeneracije u omekšivaču vode. Postupak traje približno 5 minuta.

Problem i šifra alarma	Mogući uzrok i rješenje
Uređaj se ne puni vodom. Na zaslonu se prikazuje <i>10</i> .	<ul style="list-style-type: none"> • Provjerite je li slavina otvorena. • Provjerite da tlak dovoda vode nije prenizak. Ovu informaciju potražite kod lokalnog distributera vode. • Provjerite da slavina nije začepljena. • Provjerite da filter u dovodnom crijevu nije začepljen. • Provjerite da dovodno crijevo nije prignječeno ili savijeno.
Uređaj ne izbacuje vodu. Na zaslonu se prikazuje <i>20</i> .	<ul style="list-style-type: none"> • Provjerite da sifon nije začepljen. • Provjerite da filter u odvodnom crijevu nije začepljen. • Provjerite da unutarnji sustav filtra nije začepljen. • Provjerite da odvodno crijevo nije prignječeno ili savijeno.
Uključen je uređaj za zaštitu od poplave. Na zaslonu se prikazuje <i>30</i> .	<ul style="list-style-type: none"> • Zatvorite slavinu za vodu i obratite se ovlaštenom servisu.
Uređaj se tijekom rada više puta zaustavlja i pokreće.	<ul style="list-style-type: none"> • To je normalno. Pruža optimalne rezultate čišćenja i uštedu energije.
Program predugo traje.	<ul style="list-style-type: none"> • Za skraćenje vremena programa, odaberite opciju TimeSaver. • Ako je postavljena odgoda početka, poništite postavku ili pričekajte završetak odbrojavanja.
Preostalo vrijeme na zaslonu povećava se i preskače gotovo na kraj vremena programa.	<ul style="list-style-type: none"> • To nije kvar. Uređaj ispravno radi.
Malo curenje iz vrata uređaja.	<ul style="list-style-type: none"> • Uređaj nije dobro niveliran. Olabavite ili zategnite prilagodivu nožicu (ako je primjenjivo). • Vrata uređaja nisu centrirana na bubanj. Prilagodite stražnju nogu (ako je primjenjivo).
Vrata uređaja se teško zatvaraju.	<ul style="list-style-type: none"> • Uređaj nije dobro niveliran. Olabavite ili zategnite prilagodivu nožicu (ako je primjenjivo). • Dijelovi pribora za jelo vire iz košara.
Iz unutrašnjosti uređaja čuje se zveckanje/kuckanje.	<ul style="list-style-type: none"> • Posuđe nije pravilno postavljeno u košare. Pogledajte letak o punjenju košara. • Provjerite mogu li se mlaznice slobodno okretati.
Uređaj aktivira osigurač.	<ul style="list-style-type: none"> • Snaga električne energije izražena u amperima je nedovoljna za istovremeno napajanje svih uređaja u uporabi. Provjerite snagu električne energije u utičnici i kapacitet brojila ili isključite jedan od uređaja u uporabi. • Unutarnji električni kvar uređaja. Obratite se ovlaštenom servisnom centru.



Za druge moguće uzroke pogledajte "**Prije prve uporabe**", "**Svakodnevna uporaba**" ili "**Savjeti i preporuke**".

Za šifre alarma koje nisu opisane u tablici, kontaktirajte ovlašteni servisni centar.

Kad ste provjerili uređaj, isključite ga pa ponovno uključite. Ako i dalje dolazi do kvara, obratite se servisnom centru.

12.1 Rezultati pranja i sušenja nisu zadovoljavajući

Problem	Mogući uzrok i rješenje
Slabi rezultati pranja.	<ul style="list-style-type: none"> Pogledajte "Svakodnevna uporaba", "Savjeti" i letak za punjenja košara. Koristite intenzivnije programe pranja. Čistite mlaznice i filter. Pogledajte poglavlje „Održavanje i čišćenje“.
Slabi rezultati sušenja.	<ul style="list-style-type: none"> Posuđe i pribor predugo su ostavljeni u zatvorenom uređaju. Nema sredstva za ispiranje ili njegova količina nije dovoljna. Spremnik sredstva za ispiranje postavite na višu razinu. Plastične predmete možda je potrebno osušiti ručnikom. Za najbolju učinkovitost čišćenja uključite opciju Xtra-Dry i postavite AirDry. Preporučujemo da uvijek koristite sredstvo za ispiranje, čak i u kombinaciji s višenamjenskim tabletama.
Bijele crte i mrlje ili plavičasti slojevi na čašama i posuđu.	<ul style="list-style-type: none"> Ispuštena količina sredstva za ispiranje je prevelika. Postavite količinu sredstva za ispiranje na nižu razinu. Količina deterdženta prevelika je.
Na čašama i posuđu ostaju mrlje i osušene kapljice vode.	<ul style="list-style-type: none"> Ispuštena količina sredstva za ispiranje nije dovoljna. Postavite količinu sredstva za ispiranje na višu razinu. Uzrok može biti kvaliteta sredstva za ispiranje.
Posuđe je mokro.	<ul style="list-style-type: none"> Za najbolju učinkovitost čišćenja uključite opciju Xtra-Dry i postavite AirDry. Program nema fazu sušenja ili ima fazu sušenja s niskom temperaturom. Spremnik sredstva za ispiranje je prazan. Uzrok može biti kvaliteta sredstva za ispiranje. Uzrok može biti kvaliteta višenamjenskih tableta. Isprobajte drugu marku ili uključite spremnik sredstva za ispiranje i koristite sredstvo za ispiranje zajedno s višenamjenskim tabletama.
Unutrašnjost uređaja mokra je.	<ul style="list-style-type: none"> Ne radi se o kvaru uređaja, već je tome uzrok vlaga u zraku koja se kondenzira na stjenkama.

Problem	Mogući uzrok i rješenje
Neuobičajena pjena tijekom pranja.	<ul style="list-style-type: none"> • Koristite isključivo deterdžent za perilice posuđa. • U spremniku sredstva za ispiranje postoji curenje. Obratite se ovlaštenom servisnom centru.
Tragovi hrđe na priboru za jelo.	<ul style="list-style-type: none"> • U vodi za pranje korišteno je previše soli. Pogledajte poglavlje "Omekšivač vode". • Pribor za jelo od srebra i nehrđajućeg čelika nije postavljen odvojeno. Izbjegavajte postavljanje predmeta od srebra i nehrđajućeg čelika međusobno blizu.
Na kraju programa postoje ostaci deterdženta u spremniku.	<ul style="list-style-type: none"> • Tableta s deterdžentom se zaglavila u spremniku i zato nije potpuno ispravna vodom. • Voda ne može isprati deterdžent iz spremnika. Pazite da mlaznica nije blokirana ili začepljena. • Pazite da predmeti u košarama ne sprječavaju otvaranje poklopca spremnika za deterdžent.
Unutrašnjost uređaja neugodno miriše.	<ul style="list-style-type: none"> • Pogledajte "Unutrašnje čišćenje".
Naslage kamenca na posuđu i priboru za jelo, u unutrašnjosti uređaja i na unutrašnjosti vrata.	<ul style="list-style-type: none"> • Razina soli je niska; provjerite indikator za dodavanje soli. • Poklopac spremnika za sol je labav. • Voda iz slavine je tvrda. Pogledajte poglavlje "Omekšivač vode". • Čak i uz kombinirane tablete koristite sol i postavite regeneraciju omekšivača vode. Pogledajte poglavlje "Omekšivač vode". • Ako naslage kamenca i dalje postoje, očistite uređaj sredstvom za čišćenje uređaja koje je posebno prikladno za tu svrhu. • Isprobajte drugi deterdžent. • Obratite se proizvođaču deterdženta.
Posuđe i pribor za jelo bez sjaja su, promijenjenih boja i otkrhnuti.	<ul style="list-style-type: none"> • Pazite da u uređaju perete samo predmete koji su prikladni za pranje u perilici posuđa. • Pažljivo punite i praznite košaru. Pogledajte letak za punjenja košara. • Osjetljive predmete stavite u gornju košaru.



Za druge moguće uzroke pogledajte "**Prije prve uporabe**", "**Svakodnevna uporaba**" ili "**Savjeti**".

13. TEHNIČKI PODACI

Dimenzije

Širina / visina / dubina (mm) 596 / 818-898 / 550

Spajanje na električnu mrežu ¹⁾	Napon (V)	200 - 240
	Frekvencija (Hz)	50 / 60
Tlak dovoda vode	Min. / maks. bar (MPa)	0.5 (0.05) / 8 (0.8)
Dovod vode	Hladna ili topla voda ²⁾	maks. 60 °C
Kapacitet	Broj kompleta posuđa	13
Potrošnja energije	Način rada "Left On" (W)	5.0
Potrošnja energije	Način rada "Off" (W)	0.10

¹⁾ Pogledajte nazivnu pločicu za ostale vrijednosti.

²⁾ Ako topla voda dolazi iz alternativnih izvora energije (npr. solarni paneli, energija vjetra), upotrijebite toplu vodu kako biste smanjili potrošnju energije.

14. BRIGA ZA OKOLIŠ

Reciklirajte materijale sa simbolom . Ambalažu za recikliranje odložite u prikladne spremnike. Pomozite u zaštiti okoliša i ljudskog zdravlja, kao i u recikliranju otpada od električnih i elektroničkih uređaja. Uređaje označene

simbolom  ne bacajte zajedno s kućnim otpadom. Proizvod odnesite na lokalno reciklažno mjesto ili kontaktirajte nadležnu službu.

OBSAH

1. BEZPEČNOSTNÍ INFORMACE.....	45
2. BEZPEČNOSTNÍ POKYNY	46
3. POPIS SPOTŘEBIČE.....	48
4. OVLÁDACÍ PANEL.....	49
5. PROGRAMY.....	49
6. NASTAVENÍ.....	50
7. FUNKCE.....	53
8. PŘED PRVNÍM POUŽITÍM.....	54
9. DENNÍ POUŽÍVÁNÍ.....	55
10. TIPY A RADY.....	57
11. ČIŠTĚNÍ A ÚDRŽBA.....	58
12. ODSTRAŇOVÁNÍ ZÁVAD.....	60
13. TECHNICKÉ INFORMACE.....	63

PRO DOKONALÉ VÝSLEDKY

Děkujeme vám, že jste si zvolili výrobek značky AEG. Aby vám bezchybně sloužil mnoho let, vyrobili jsme jej s pomocí inovativních technologií, které usnadňují život, a vybavili jsme jej funkcemi, které u obyčejných spotřebičů nenajdete. Stačí věnovat pár minut čtení a zjistíte, jak z něho získat co nejvíce.

Navštivte naše stránky ohledně:



Rady ohledně používání, brožury, poradce při potížích, servisních informací:
www.aeg.com/webselfservice



Registrace vašeho spotřebiče, kterou získáte lepší servis:
www.registreaeg.com



Nákupu příslušenství, spotřebního materiálu a originálních náhradních dílů pro váš spotřebič:
www.aeg.com/shop

PÉČE O ZÁKAZNÍKY A SERVIS

Doporučujeme používat originální náhradní díly.
Při kontaktu se servisním střediskem se ujistěte, že máte k dispozici následující údaje: Model, výrobní číslo (PNC), sériové číslo.
Tyto informace jsou uvedeny na typovém štítku.

 Upozornění / Důležité bezpečnostní informace

 Všeobecné informace a rady

 Poznámky k ochraně životního prostředí

Změny vyhrazeny.

1. BEZPEČNOSTNÍ INFORMACE

Tento návod si pečlivě přečtěte ještě před instalací spotřebiče a jeho prvním použitím. Výrobce nenesе odpovědnost za žádný úraz ani škodu v důsledku nesprávné instalace nebo použití. Návod k použití vždy uchovávejte na bezpečném a přístupném místě pro jeho budoucí použití.

1.1 Bezpečnost dětí a postižených osob

- Tento spotřebič smí používat děti starší osmi let nebo osoby se sníženými fyzickými, smyslovými nebo duševními schopnostmi nebo osoby bez patřičných zkušeností a znalostí, pouze pokud tak činí pod dozorem nebo vedením, které zohledňuje bezpečný provoz spotřebiče, a pokud rozumí rizikům spojeným s provozem spotřebiče.
- Nenechte děti hrát si se spotřebičem.
- Prací prostředky uschovejte z dosahu dětí.
- Jsou-li dvířka spotřebiče otevřená, nedovolte dětem a domácím zvířatům, aby se k němu přibližovaly.
- Čištění a užitelskou údržbu spotřebiče by neměly provádět děti bez dozoru.

1.2 Všeobecné bezpečnostní informace

- Tento spotřebič je určen pro použití v domácnosti a pro následující způsoby použití:
 - ve farmářských domech, v kuchyňkách pro zaměstnance v obchodech, kancelářích a jiných pracovních prostředích;
 - pro zákazníky hotelů, motelů, penzionů a jiných ubytovacích zařízení.
- Neměňte technické parametry tohoto spotřebiče.
- Hodnota provozního tlaku vody (minimální a maximální) musí být mezi 0.5 (0.05) / 8 (0.8) bar (MPa).
- Dodržujte maximální počet 13 jídelních souprav.

- Jestliže je poškozený přívodní kabel, smí ho vyměnit pouze výrobce, autorizované servisní středisko nebo osoba s podobnou příslušnou kvalifikací, jinak by mohlo dojít k úrazu.
- Nože a další nástroje s ostrými špičkami vkládejte do košíčku na příbory špičkou dolů nebo vodorovně.
- Nenechávejte dvířka spotřebiče otevřená bez dozoru, aby na ně nikdo nespadol.
- Před každou údržbou spotřebič vždy vypněte a vytáhněte síťovou zástrčku ze zásuvky.
- K čištění spotřebiče nepoužívejte vysokotlaký proud vody nebo páru.
- Větrací otvory umístěné vespod spotřebiče (jsou-li součástí spotřebiče) nesmí být zakryté kobercem.
- Spotřebič musí být připojen k vodovodnímu potrubí pomocí nové dodané soupravy hadic. Neinstalujte již jednou použitou soupravu hadic znovu.

2. BEZPEČNOSTNÍ POKYNY

2.1 Instalace

- Odstraňte veškerý obalový materiál.
- Poškozený spotřebič neinstalujte ani nepoužívejte.
- Neinstalujte nebo nepoužívejte spotřebič tam, kde může teplota klesnout pod 0 °C.
- Řiďte se pokyny k instalaci dodanými spolu s tímto spotřebičem.
- Ujistěte se, že je spotřebič namontován pod nebo vedle bezpečných konstrukcí.

2.2 Připojení k elektrické síti



VAROVÁNÍ!

Hrozí nebezpečí požáru nebo úrazu elektrickým proudem.

- Spotřebič musí být uzemněn.
- Zkontrolujte, zda údaje o napájení na typovém štítku souhlasí s parametry elektrické sítě. Pokud tomu tak není, obraťte se na elektrikáře.

- Vždy používejte správně instalovanou síťovou zásuvku s ochranou proti úrazu elektrickým proudem.
- Nepoužívejte rozbočovací zástrčky ani prodlužovací kabely.
- Dbejte na to, abyste nepoškodili napájecí kabel a síťovou zástrčku. Jestliže potřebujete vyměnit přívodní kabel, musí výměnu provést námi autorizované servisní středisko.
- Síťovou zástrčku zapojte do síťové zásuvky až na konci instalace spotřebiče. Po instalaci musí zůstat síťová zástrčka nadále dostupná.
- Neodpojujte spotřebič ze zásuvky tahem za kabel. Vždy tahejte za zástrčku.
- Tento spotřebič je v souladu se směrnicemi EHS.
- Pouze pro Velkou Británii a Irsko. Spotřebič je vybaven 13A síťovou zástrčkou. Je-li nutné vyměnit pojistku v síťové zástrčce, použijte pojistku: 13 amp ASTA (BS 1362).

2.3 Vodovodní přípojka

- Dbejte na to, abyste hadice nepoškodili.
- Před připojením spotřebiče k novým hadicím nebo k hadicím, které nebyly dlouho používány, nebo tam, kde byly prováděny opravy či instalována nová zařízení (vodoměry apod.), nechte vodu na několik minut odtéct, dokud nebude čistá.
- Ujistěte se, že při prvním použití spotřebiče ani po něm nedošlo k viditelnému úniku vody.
- Přívodní hadice s opláštěním je vybavena bezpečnostním ventilem a vnitřním síťovým kabelem.

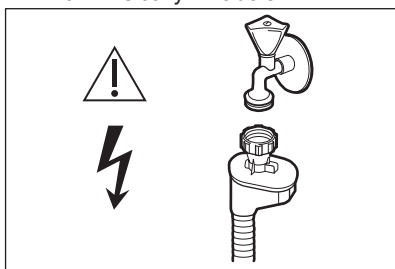

VAROVÁNÍ! Nebezpečné napětí.

- Jestliže se přívodní hadice poškodí, okamžitě zavřete vodovodní kohoutek a vytáhněte síťovou zástrčku ze zásuvky. Zkontaktujte autorizované servisní středisko, aby vám přívodní hadice byla vyměněna.

2.4 Použití spotřebiče

- Na otevřená dvířka si nesedejte, ani si na ně nestoupejte.
- Mycí prostředky pro myčky jsou nebezpečné. Řiďte se bezpečnostními pokyny uvedenými na balení mycího prostředku.
- Nepijte ani si nehrajte s vodou ve spotřebiči.
- Nádobí ze spotřebiče nevyjímejte, dokud se nedokončí program. Na nádobí mohou být zbytky mycího prostředku.
- Pokud během probíhajícího programu otevřete dvířka spotřebiče, může dojít k uvolnění horké páry.
- Do spotřebiče, do jeho blízkosti nebo na spotřebič neumísťujte hořlavé předměty nebo předměty obsahující hořlavé látky.

2.5 Likvidace



VAROVÁNÍ!
Hrozí nebezpečí úrazu či udušení.

- Odpojte spotřebič od elektrické sítě.
- Odřízněte a vyhoďte síťový kabel.
- Odstraňte dveřní západku, abyste zabránili uvěznění dětí a domácích zvířat ve spotřebiči.

3. POPIS SPOTŘEBIČE

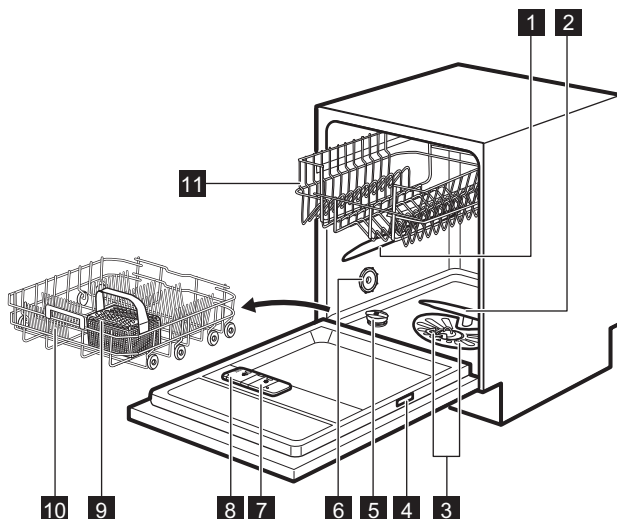

1 Horní ostřikovací rameno

2 Dolní ostřikovací rameno

3 Filtry

4 Typový štítek

5 Zásobník na sůl

6 Větrací otvor

7 Dávkovač leštidla

8 Dávkovač mycího prostředku

9 Košíček na příbory

10 Dolní koš

11 Horní koš

3.1 Beam-on-Floor

Optická signalizace Beam-on-Floor promítá světlo na podlahu pod dvířky spotřebiče.

- Když se spustí program, rozsvítí se červené světlo a zůstane svítit v průběhu programu.
- Po dokončení programu se rozsvítí zelené světlo.
- V případě poruchy spotřebiče bliká červené světlo.

i Optická signalizace Beam-on-Floor se vypne spolu s vypnutím spotřebiče.

i Když je v průběhu sušící fáze zapnuta funkce AirDry, projekce na podlahu nemusí být zcela viditelná. Chcete-li vidět, zda program skončil, podívejte se na ovládací panel.

4. OVLÁDACÍ PANEL

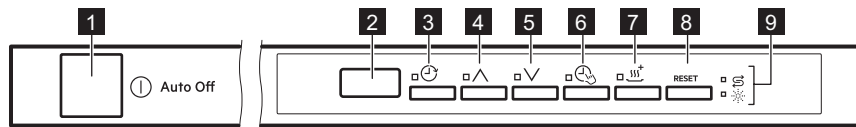

- | | |
|---|------------------------------------|
| 1 Tlačítko Zap/Vyp | 6 Tlačítko TimeSaver |
| 2 Displej | 7 Tlačítko XtraDry |
| 3 Tlačítko Delay | 8 Tlačítko RESET |
| 4 Tlačítko volby programu (nahoru) | 9 Kontrolky |
| 5 Tlačítko volby programu (dolů) | |

4.1 Kontrolky

Kontrolka	Popis
	Kontrolka stavu leštidla. Nikdy v průběhu programu nesvíí.
	Kontrolka množství soli. Nikdy v průběhu programu nesvíí.

5. PROGRAMY

Program	Stupeň znečištění Druh náplně	Fáze programu	Funkce
P1 ECO ¹⁾	<ul style="list-style-type: none"> Normálně znečištěné Nádobí a přístroje 	<ul style="list-style-type: none"> Předmytí Mytí 50 °C Oplachy Sušení 	<ul style="list-style-type: none"> TimeSaver XtraDry
P2 AUTO SENSE ²⁾	<ul style="list-style-type: none"> Vše Nádobí, přístroje, hrnce a pánve 	<ul style="list-style-type: none"> Předmytí Mytí od 45 °C do 70 °C Oplachy Sušení 	<ul style="list-style-type: none"> XtraDry
P3 	<ul style="list-style-type: none"> Velmi znečištěné Nádobí, přístroje, hrnce a pánve 	<ul style="list-style-type: none"> Předmytí Mytí 70 °C Oplachy Sušení 	<ul style="list-style-type: none"> TimeSaver XtraDry
P4 ³⁰ MIN ³⁾	<ul style="list-style-type: none"> Čerstvě znečištěné Nádobí a přístroje 	<ul style="list-style-type: none"> Mytí 60 °C nebo 65 °C Oplachy 	<ul style="list-style-type: none"> XtraDry



Program	Stupeň znečištění Druh náplně	Fáze programu	Funkce
P5 	<ul style="list-style-type: none"> • Normálně nebo lehce znečištěné • Křehké nádoby a sklo 	<ul style="list-style-type: none"> • Mytí 45 °C • Oplachy • Sušení 	<ul style="list-style-type: none"> • XtraDry

1) Tento program nabízí nejúspornější spotřebu vody a energie při mytí normálně znečištěného nádobí a příborů. (Jedná se o standardní program pro zkušebny.)

2) Spotřebič zjistí stupeň znečištění a množství nádobí v koších. Automaticky pak nastaví teplotu a množství vody, spotřebu energie a délku programu.

3) U tohoto programu můžete umýt čerstvě znečištěné nádoby. Tento program nabízí dobré výsledky mytí při krátké délce programu.

5.1 Údaje o spotřebě

Program ¹⁾	Voda (l)	Energie (kWh)	Délka (min)
P1 ECO	9.9	0.932	195
P2 AUTO SENSE	7 - 12	0.7 - 1.5	45 - 160
P3 	13 - 15	1.4 - 1.6	140 - 160
P4 30 MIN	9	0.8	30
P5 	13 - 14	0.9 - 1.1	70 - 85

1) Hodnoty se mohou měnit v závislosti na tlaku a teplotě vody, na kolísání v dodávce proudu, na zvolených funkcích a na množství nádobí.

5.2 Informace pro zkušebny

Pro všechny potřebné informace ohledně testu výkonnosti zašlete e-mail na:

info.test@dishwasher-production.com

Poznamenejte si výrobní číslo (PNC) uvedené na typovém štítku.

6. NASTAVENÍ

6.1 Režim volby programu a uživatelský režim

Když se spotřebič nachází v režimu volby programu, je možné nastavit program a přejít do uživatelského režimu.

V uživatelském režimu lze změnit následující nastavení:

- Stupeň změkčovače vody v závislosti na tvrdosti vody.
- Zapnutí či vypnutí zvukové signalizace na konci programu.

- Zapnutí nebo vypnutí signalizace prázdného dávkovače leštidla.
- Zapnutí a vypnutí funkce AirDry.

Tato nastavení se uloží, dokud je opět nezměníte.

Jak nastavit režim volby programu

Spotřebič se nachází v režimu volby programu, když se na displeji zobrazuje číslo programu **P1**.

Když zapnete spotřebič, obvykle se přepne do režimu volby programu. Nicméně pokud se tak nestane, můžete režim volby programu aktivovat následujícím způsobem:

Stiskněte a podržte **RESET**, dokud se spotřebič nepřepne do režimu volby programu.

Tvrdość vody

Německé stupně (°dH)	Francouzské stupně (°fH)	mmol/l	Clarkovy stupně	Nastavení změkčovače vody
47 - 50	84 - 90	8.4 - 9.0	58 - 63	10
43 - 46	76 - 83	7.6 - 8.3	53 - 57	9
37 - 42	65 - 75	6.5 - 7.5	46 - 52	8
29 - 36	51 - 64	5.1 - 6.4	36 - 45	7
23 - 28	40 - 50	4.0 - 5.0	28 - 35	6
19 - 22	33 - 39	3.3 - 3.9	23 - 27	5 1)
15 - 18	26 - 32	2.6 - 3.2	18 - 22	4
11 - 14	19 - 25	1.9 - 2.5	13 - 17	3
4 - 10	7 - 18	0.7 - 1.8	5 - 12	2
<4	<7	<0.7	< 5	1 2)

1) Nastavení z výroby.

2) Při tomto stupni sůl nepoužívejte.

Ať už používáte standardní mycí prostředek nebo kombinované tablety (se solí či bez), nastavte správný stupeň změkčovače vody, který udrží kontrolku doplnění soli zapnutou.

6.2 Změkčovač vody

Změkčovač vody odstraňuje z přiváděné vody minerály a soli, které by mohly mít škodlivé nebo nežádoucí účinky na výsledky mytí nebo na spotřebič.

Čím je obsah těchto minerálů vyšší, tím je voda tvrdší. Tvrdość vody se označuje v ekvivalentních stupních tvrdosti.

Změkčovač by měl být nastaven podle tvrdosti vody v místě vašeho bydliště. Tvrdość vody v místě vašeho bydliště zjistíte u místního vodárenského podniku. K zajištění dobrých výsledků mytí je důležité nastavit správný stupeň změkčovače vody.



Kombinované mycí tablety obsahující sůl nejsou dostatečně účinné, aby změkčily tvrdou vodu.

Jak nastavit stupeň změkčovače vody

Spotřebič musí být v režimu volby programu.

1. Do uživatelského režimu přejdete současným stisknutím a podržením \wedge a \vee , dokud nezačnou blikat kontrolky \odot , \wedge , \vee a ☞ s prázdným displejem.
2. Stiskněte \odot .
 - Kontrolky \wedge , \vee a ☞ zhasnou.
 - Kontrolka \odot dále bliká.
 - Na displeji se zobrazí aktuální nastavení: např. 5 L = stupeň 5.
3. Opětovným stisknutím \odot změňte nastavení.
4. Potvrďte nastavení stisknutím tlačítka Zap/Vyp.

6.3 Signalizace prázdného dávkovače leštidla

Leštadlo pomáhá usušit nádoby bez šmouh a skvrn.

Leštadlo je uvolňováno automaticky během fáze horkého oplachu.

Je-li komora dávkovače leštidla prázdná, kontrolka dávkovače leštidla se rozsvítí a signalizuje, že je nutné leštadlo doplnit. Používáte-li kombinované mycí tablety, které obsahují leštadlo, a jste s výsledky sušení spokojeni, můžete signalizaci prázdného dávkovače leštidla vypnout. Pro dosažení nejlepších výsledků sušení však doporučujeme leštadlo vždy používat.

Používáte-li standardní mycí prostředek nebo kombinované tablety bez leštidla, signalizaci prázdného dávkovače leštidla zapněte.

Jak vypnout signalizaci prázdného dávkovače leštidla

Spotřebič musí být v režimu volby programu.

1. Do uživatelského režimu přejdete současným stisknutím a podržením

\wedge a \vee , dokud nezačnou blikat kontrolky \odot , \wedge , \vee a ☞ s prázdným displejem.

2. Stiskněte \wedge .
 - Kontrolky \odot , \vee a ☞ zhasnou.
 - Kontrolka \wedge dále bliká.
 - Na displeji se zobrazí aktuální nastavení.
 - $! \text{ d}$ = signalizace prázdného dávkovače leštidla je zapnutá.
 - 0 d = signalizace prázdného dávkovače leštidla je vypnutá.
3. Stisknutím \wedge změňte nastavení.
4. Potvrďte nastavení stisknutím tlačítka Zap/Vyp.

6.4 Zvuková signalizace

Zvuková signalizace zazní, když dojde k poruše spotřebiče. Tyto zvukové signály nelze vypnout.

Další zvuková signalizace se také spustí po dokončení programu. Tato zvuková signalizace je ve výchozím nastavení vypnutá, ale je možné ji zapnout.

Jak zapnout zvukovou signalizaci na konci programu

Spotřebič musí být v režimu volby programu.

1. Do uživatelského režimu přejdete současným stisknutím a podržením \wedge a \vee , dokud nezačnou blikat kontrolky \odot , \wedge , \vee a ☞ s prázdným displejem.
2. Stiskněte \vee .
 - Kontrolky \odot , \wedge a ☞ zhasnou.
 - Kontrolka \vee dále bliká.
 - Na displeji se zobrazí aktuální nastavení:
 - 0 b = Zvuková signalizace vypnutá.
 - $! \text{ b}$ = Zvuková signalizace zapnutá.
3. Stisknutím \vee změňte nastavení.
4. Potvrďte nastavení stisknutím tlačítka Zap/Vyp.

6.5 AirDry

Funkce AirDry zlepšuje výsledky sušení při menší spotřebě energie.

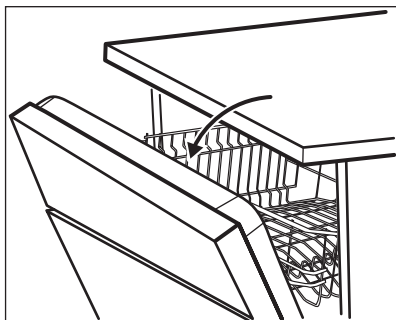

i Když probíhá fáze sušení, zařízení otevře dvířka spotřebiče. Dvířka poté nechá otevřená.



POZOR!





Nepokoušejte se zavřít dvířka spotřebiče po dobu dvou minut po automatickém otevření. Spotřebič by se mohl poškodit.

Funkce AirDry se automaticky zapne u všech programů s výjimkou  a **PLATE** **WARMER** (jsou-li k dispozici).

Chcete-li dosáhnout lepších výsledků sušení, viz funkce XtraDry nebo zapněte funkci AirDry.

Jak vypnout AirDry

Spotřebič musí být v režimu volby programu.

- Do uživatelského režimu přejdete současným stisknutím a podržením \wedge a \vee , dokud nezačnou blikat kontrolky \odot , \wedge , \vee a  s prázdným displejem.
- Stiskněte .
 - Kontrolky \odot , \wedge a \vee zhasnou.
 - Kontrolka  dále bliká.
 - Na displeji se zobrazí aktuální nastavení: $\square \square$ = funkce AirDry zapnuta.
- Stiskněte  ke změně nastavení: $\square \square$ = funkce AirDry vypnuta.
- Potvrďte nastavení stisknutím tlačítka Zap/Vyp.

7. FUNKCE

i Před spuštěním programu je nutné pokaždé navolit požadované funkce. Během spuštěného programu již není možné funkce vypnout či zapnout.

i Ne všechny funkce jsou vzájemně slučitelné. Pokud zvolíte neslučitelné funkce, spotřebič automaticky jednu nebo více z nich vypne. Zůstanou svítit pouze ukazatele těch funkcí, které jsou stále zapnuty.

7.1 XtraDry





Tuto funkci zapněte, chcete-li intenzivnější sušicí výkon. Použití této funkce může mít vliv na délku některých programů, spotřebu vody a teplotu posledního oplachu.

Funkce XtraDry je pojata jako trvalá pro všechny programy s výjimkou **ECO** a není nutné ji zvolit při každém programu.

U ostatních programů je nastavení funkce XtraDry trvalé a automaticky se použije při jejich dalším spuštění. Tuto konfiguraci lze kdykoli změnit.

Zapnutím funkce XtraDry vypnete funkci TimeSaver a obráceně.

Jak zapnout XtraDry

1. Současně stiskněte a podržte  a , dokud se nerozsvítí kontrolka .
2. Stiskněte . Zobrazí se příslušný ukazatel.

7.2 TimeSaver

Tato funkce zvyšuje tlak a teplotu vody. Mycí a sušicí fáze jsou kratší.

Celková délka programu se sníží o přibližně 50 %.

Výsledky mytí jsou stejné jako u normální délky programu. Výsledky sušení se mohou snížit.

Jak zapnout TimeSaver

Stiskněte , příslušná kontrolka se rozsvítí.

Pokud tuto funkci nelze s daným programem použít, příslušná kontrolka se nerozsvítí nebo bude několik sekund rychle blikat a poté zhasne.

Na displeji se zobrazí aktualizovaná délka programu.

8. PŘED PRVNÍM POUŽITÍM

1. **Ujistěte se, zda aktuální stupeň změkčovače vody odpovídá tvrdosti vaší vody. Pokud ne, nastavte stupeň změkčovače vody.**
2. Naplňte zásobník na sůl.
3. Naplňte dávkovač leštidla.
4. Otevřete vodovodní kohoutek.
5. Spusťte program k odstranění všech možných zbytků uvnitř spotřebiče. Nepoužívejte mycí prostředek a nekládejte nic do košů.

Při spuštění programu může spotřebič trvat až pět minut, než se zregeneruje pryskyřice ve změkčovači vody. Během této chvíle spotřebič vypadá, že nepracuje. Mycí fáze se spustí až po dokončení této procedury. Tato procedura se pravidelně opakuje.

8.1 Zásobník na sůl



POZOR!

Používejte pouze sůl pro myčky nádobí.

Sůl se používá k regeneraci pryskyřice ve změkčovači vody a k zajištění dobrých mycích výsledků při každodenním používání.

Jak doplnit zásobník na sůl

1. Otočením víčka proti směru hodinových ručiček otevřete zásobník na sůl.

2. Do zásobníku na sůl nalijte 1 l vody (pouze při prvním plnění).
3. Naplňte zásobník na sůl solí do myčky.



4. Odstraňte sůl, která se vysypala okolo zásobníku na sůl.

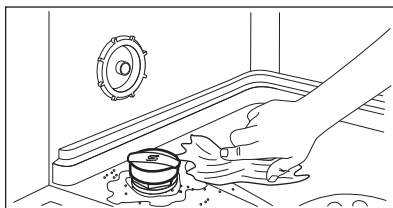

5. Zavřete zásobník na sůl otočením jeho víčka po směru hodinových ručiček.



POZOR!

Při plnění může ze zásobníku na sůl unikat voda nebo sůl. Po doplnění soli do zásobníku ihned spusťte program jako prevenci před korozí.

8.2 Jak plnit dávkovač leštidla

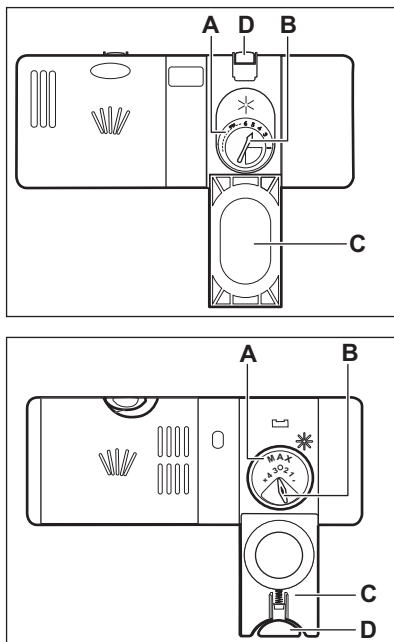

POZOR!

Používejte pouze leštidlo pro myčky nádobí.

1. Stiskněte uvolňovací tlačítko (D) a otevřete víko (C).
2. Nalijte leštidlo (A), dokud kapalina nedosáhne hladiny „max“.
3. Rozlité leštidlo setřete savým hadříkem, aby se netvořilo přílišné množství pěny.
4. Zavřete víko. Ujistěte se, že se uvolňovací tlačítko zaklapne zpět.



Voličem můžete nastavit dávkované množství (B) jeho otočením do polohy 1 (nejmenší množství) až 4 nebo 6 (největší množství).

9. DENNÍ POUŽÍVÁNÍ

1. Otevřete vodovodní kohoutek.
2. Stisknutím tlačítka Zap/Vyp zapněte spotřebič.

Zkontrolujte, zda je spotřebič v režimu volby programu.

- Pokud kontrolka stavu soli svítí, doplňte zásobník na sůl.
 - Pokud kontrolka stavu leštidla svítí, doplňte dávkovač leštidla.
3. Naplňte koše.
 4. Přidejte mycí prostředek.
 5. Nastavte a spusťte správný program pro daný druh náplně a stupeň znečištění.

9.1 Použití mycího prostředku

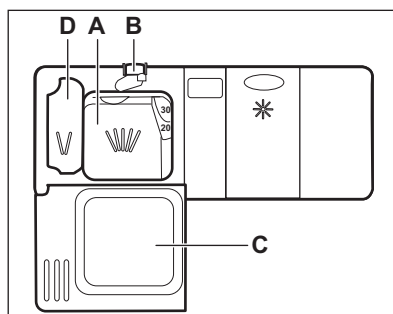

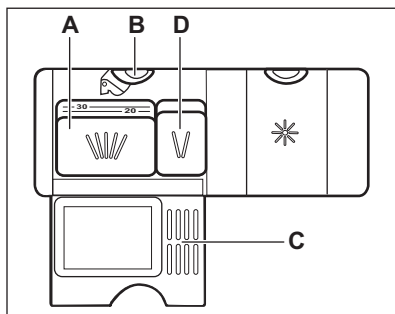

1. Stiskněte uvolňovací tlačítko (B) a otevřete víko (C).
2. Mycí prostředek či tabletu vložte do komory (A).
3. Pokud program zahrnuje fázi předmytí, přidejte trochu mycího prostředku do komory (D).
4. Zavřete víko. Ujistěte se, že se uvolňovací tlačítko zaklapne zpět.

9.2 Nastavení a spuštění programu

Funkce Auto Off

Tato funkce snižuje spotřebu energie automatickým vypnutím nepracujícího spotřebiče.

Funkce se spustí:

- Po pěti minutách po dokončení programu.
- Po pěti minutách, kdy nebyl spuštěn žádný program.

Spuštění programu

1. Ponechte dvířka spotřebiče otevřená.
2. Stisknutím tlačítka Zap/Vyp zapněte spotřebič. Zkontrolujte, zda je spotřebič v režimu volby programu.
3. Opakovaně stiskněte \wedge nebo \vee , dokud se na displeji nezobrazí číslo programu, který chcete spustit. Na displeji se zobrazí číslo programu na cca tři sekundy a poté se zobrazí délka programu.
4. Nastavte použitelné funkce.
5. Program spustíte zavřením dvířek spotřebiče.

Spuštění programu s odloženým startem

1. Nastavte program.
2. Opakovaně stiskněte ⌚ , dokud se na displeji nezobrazí čas odloženého startu, který chcete nastavit (1 – 24 hodin).

Rozsvítí se kontrolka odloženého startu.

3. Odpočet spustíte zavřením dvířek spotřebiče.

Při spuštěném odpočtu je možné prodloužit čas prodlevy, ale nezle měnit volbu programu a funkce.

Po dokončení odpočtu se spustí nastavený program.

Otevření dvířek za chodu spotřebiče

Pokud otevřete dvířka během probíhajícího programu, spotřebič přeruší svůj chod. Může to mít vliv na spotřebu energie a délku programu. Když dvířka opět zavřete, bude spotřebič pokračovat od okamžiku přerušení.

i Pokud dvířka otevřete během sušící fáze na déle než 30 sekund, probíhající program se ukončí. Jsou-li dvířka otevřena prostřednictvím funkce AirDry, k tomuto nedojde.

i Po automatickém otevření dvířek prostřednictvím funkce AirDry se je nepokoušejte po dobu dvou minut zavřít, protože by mohlo dojít k poškození spotřebiče. Pokud poté dvířka zavřete na další tři minuty, probíhající program se ukončí.

Zrušení odloženého startu během jeho odpočítávání

Když zrušíte odložený start, musíte opět nastavit program a jeho funkce.

Stiskněte a podržte **RESET**, dokud se spotřebič nepřepne do režimu volby programu.

Zrušení programu

Stiskněte a podržte **RESET**, dokud se spotřebič nepřepne do režimu volby programu.

Před spuštěním nového programu zkontrolujte, zda je v dávkovači mycí prostředek.

Konec programu

Po dokončení programu se na displeji zobrazí 0:00 .

1. Stiskněte tlačítko Zap/Vyp nebo vyčkejte, až funkce Auto Off automaticky vypne spotřebič.
2. Zavřete vodovodní kohoutek.

10. TIPY A RADY

10.1 Obecné informace

Následující rady zajistí optimální výsledky mytí a sušení při každodenním používání a také pomohou chránit životní prostředí.

- Z nádobí odstraňte větší zbytky jídla, které dejte do odpadu.
- Nádobí neoplachujte ručně. V případě potřeby použijte program předmytí (je-li dostupný) nebo zvolte program s fází předmytí.
- Vždy využijte celý objem košů.
- Při plnění spotřebiče se ujistěte, že na nádobí všude dosáhne voda vycházející z trsek ostříkovacího ramene. Ujistěte se, že se kusy nádobí nedotýkají nebo nepřekrývají.
- Můžete používat odděleně mycí prostředek, leštidlo a sůl nebo můžete používat kombinované tablety (např. „3 v 1“, „4 v 1“, „Vše v 1“). Řiďte se pokyny na balení.
- Nastavte a program pro daný druh náplně a stupeň zašpinění. Program ECO nabízí nejúspornější spotřebu vody a energie při mytí normálně znečištěného nádobí a přístrojů.

10.2 Použití soli, leštidla a mycího prostředku

- Používejte pouze sůl, leštidlo a mycí prostředek určený pro myčky nádobí. Jiné výrobky by mohly spotřebič poškodit.
- V oblastech s tvrdou nebo velmi tvrdou vodou doporučujeme k dosažení nejlepších výsledků mytí a sušení používat samostatný mycí prostředek (prášek, gel, tablety bez doplňujících činidel), leštidlo a sůl odděleně.

- Nejméně jednou měsíčně spusťte spotřebič za použití čistícího prostředku, který je vhodný pro tento konkrétní účel.
- Mycí tablety se u krátkých programů zcela nerozpustí. Abyste zabránili usazování zbytků mycího prostředku na nádobí, doporučujeme používat tablety s dlouhými programy.
- Nepoužívejte větší množství mycího prostředku, než je správné. Řiďte se pokyny na balení mycího prostředku.

10.3 Co dělat, pokud chcete přestat používat mycí tablety

Než začnete odděleně používat mycí prostředek, sůl a leštidlo, proveďte následující postup.

1. Nastavte nejvyšší stupeň změkčovače vody.
2. Ujistěte se, že je zásobník na sůl a dávkovač leštidla plný.
3. Nastavte nejkratší program s oplachovací fází. Nepoužívejte mycí prostředek a nevkládejte nic do košů.
4. Po dokončení programu nastavte změkčovač vody na stupeň tvrdosti vody v místě vašeho bydliště.
5. Seřadte dávkování leštidla.
6. Zapněte signalizaci prázdného dávkovače leštidla.

10.4 Plnění košů

- Spotřebič používejte pouze k mytí nádobí, které je bezpečné mýt v myčce.
- Do spotřebiče nevkládejte předměty vyrobené ze dřeva, rohoviny, hliníku, mědi nebo cínu.
- Nevkládejte do spotřebiče předměty, které sají vodu (houby, hadry).
- Z nádobí odstraňte zbytky jídla.

- Připálené zbytky jídel na nádobí nechte změkhnout.
- Duté nádobí (např. šálky, sklenice, hrnce) pokládejte dnem vzhůru.
- Dbejte na to, aby se nádobí nebo příbory nelepily k sobě. Lžíce smíchejte s ostatními příbory.
- Přesvědčte se, že se sklenice vzájemně nedotýkají.
- Malé předměty vložte do košíčku na příbory.
- Lehké kusy vložte do horního koše. Dbejte na to, aby se jednotlivé kusy nádobí nehýbaly.
- Před spuštěním programu zkontrolujte, zda se ostříkovací rameno může volně otáčet.

10.5 Před spuštěním programu

Zkontrolujte, zda:

- Filtry jsou čisté a správně nainstalované.

- Víčko zásobníku na sůl je dotažené.
- Ostříkovací ramena nejsou zanesená.
- Je doplněna sůl do myčky a leštidlo (pokud nepoužíváte kombinované mycí tablety).
- Rozmístění nádobí v koších je správné.
- Program je vhodný pro daný druh náplně a stupeň znečištění.
- Používá se správné množství mycího prostředku.

10.6 Vyprazdňování košů

1. Nádobí před vyjmutím z myčky nechte vychladnout. Horké nádobí se snadněji poškodí.
2. Nejprve vyprázdněte dolní koš a teprve poté horní.

i Na konci programu může být na stěnách a dvířkách spotřebiče voda.

11. ČIŠTĚNÍ A ÚDRŽBA



VAROVÁNÍ!

Před čištěním nebo údržbou spotřebič vždy vypněte a vytáhněte síťovou zástrčku ze zásuvky.



Znečištěné filtry a ucpaná ostříkovací ramena snižují výsledky mytí. Pravidelně je kontrolujte a v případě potřeby je vyčistěte.

11.1 Čištění filtrů

Systém filtru se skládá ze tří částí.

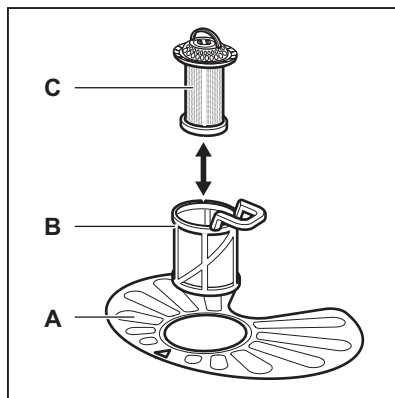

1. Otočte filtrem (B) proti směru hodinových ručiček a vyndejte jej.

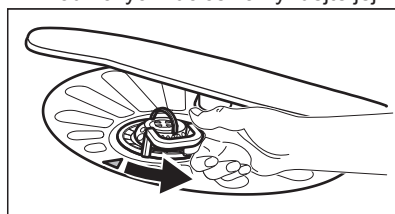

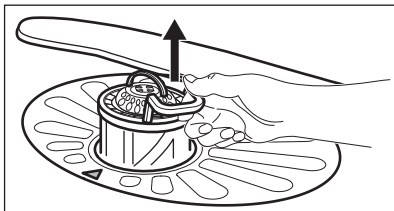

2. Vyndejte filtr (C) ze sestavy filtru (B).
3. Vyjměte plochý filtr (A).

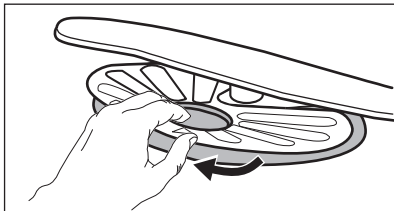

4. Filtry omyjte.

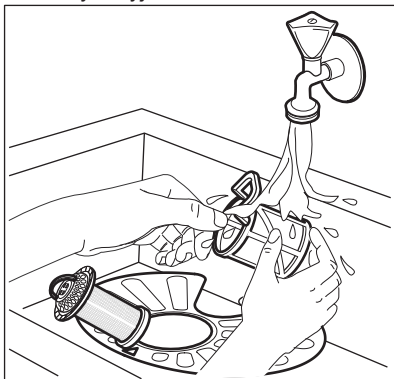

5. Zkontrolujte, zda ve sběrné jíince nebo kolem ní nejsou žádné zbytky jídel a nečistot.
6. Vložte zpět plochý filtr (A). Ujistěte se, že je správně umístěn pod dvěma vodicími drážkami.

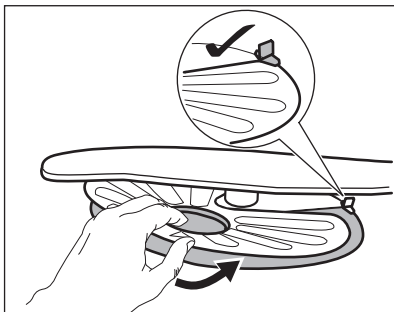

7. Sestavte filtry (B) a (C).

8. Vložte zpět filtr (B) do plochého filtru (A). Otočte jím po směru hodinových ručiček, dokud se nezajistí.

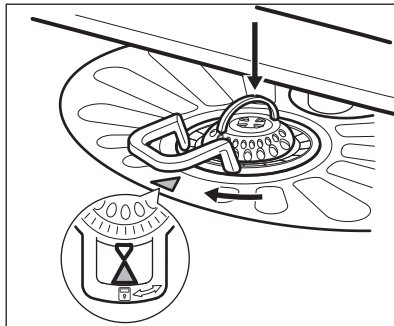

POZOR!

Nesprávné umístění filtrů může mít z následek špatné výsledky mytí a poškození spotřebiče.

11.2 Čištění ostřikovacích ramen

Ostřikovací ramena nevyjímejte. Jestliže se otvory v ostřikovacích ramenech zanesou nečistotami, odstraňte je úzkým špičatým předmětem.

11.3 Čištění vnějších ploch

- Vyčistěte spotřebič vlhkým měkkým hadrem.
- Používejte pouze neutrální mycí prostředky.
- Nepoužívejte prostředky s drsnými částicemi, drátěnky nebo rozpouštědla.

11.4 Čištění vnitřního prostoru

- Pečlivě očistěte spotřebič včetně pryžového těsnění dvířek vlhkým měkkým hadříkem.
- Pokud pravidelně používáte krátké programy, může uvnitř spotřebiče dojít k usazování mastnoty a vodního kamene. Aby k tomu nedocházelo, doporučujeme nejméně dvakrát měsíčně spustit dlouhý program.
- K uchování nejlepšího výkonu vašeho spotřebiče doporučujeme každý měsíc použít speciální čisticí

prostředek pro myčky nádobí. Řiďte se pečlivě pokyny na balení výrobku.

12. ODSTRAŇOVÁNÍ ZÁVAD

Pokud spotřebič nezačne pracovat nebo se během provozu zastavuje. Než se obrátíte na autorizované servisní středisko, ověřte si, zda dokážete problém vyřešit sami pomocí informací uvedených v tabulce.



VAROVÁNÍ!

Nesprávně provedené opravy mohou mít za následek vážné ohrožení bezpečností uživatele. Jakékoliv opravy musí provést kvalifikovaný personál.

U některých poruch se na displeji zobrazí výstražný kód.

Většinu problémů, které se objeví, lze vyřešit bez nutnosti kontaktovat autorizované servisní středisko.

Problém a výstražný kód	Možná příčina a řešení
Nelze zapnout spotřebič.	<ul style="list-style-type: none"> • Ujistěte se, že je zástrčka zapojená do síťové zásuvky. • Ujistěte se, že není poškozená domovní pojistka či jistič.
Nespustil se program.	<ul style="list-style-type: none"> • Přesvědčte se, že jsou dvířka spotřebiče zavřená. • Pokud je nastaven odložený start, zrušte jej nebo vyčkejte do konce odpočítávání. • Spotřebič spustil regeneraci pryskyřice ve změkčovači vody. Délka této procedury je přibližně pět minut.
Spotřebič se neplní vodou. Na displeji se zobrazí <i>10</i> .	<ul style="list-style-type: none"> • Zkontrolujte, zda je vodovodní kohoutek otevřený. • Ujistěte se, že není příliš malý tlak na přívodu vody. Ohledně těchto informací se obraťte na místní vodárenský podnik. • Ujistěte se, že není zanesený vodovodní kohoutek. • Ujistěte se, že není zanesený filtr v přívodní hadici. • Ujistěte se, že přívodní hadice není přehnutá či přiskřípnutá.
Spotřebič nevypouští vodu. Na displeji se zobrazí <i>20</i> .	<ul style="list-style-type: none"> • Ujistěte se, že není zanesený sifon. • Ujistěte se, že není zanesený filtr ve vypouštěcí hadici. • Ujistěte se, že není zanesený vnitřní systém filtrů. • Ujistěte se, že vypouštěcí hadice není přehnutá či přiskřípnutá.
Je aktivován bezpečnostní systém proti vyplavení. Na displeji se zobrazí <i>30</i> .	<ul style="list-style-type: none"> • Zavřete vodovodní kohoutek a obraťte se na autorizované servisní středisko.
Spotřebič se během chodu vícekrát zastaví a spustí.	<ul style="list-style-type: none"> • Nejde o závadu. Zajišťují se tím optimální výsledky mytí a úspora energie.

Problém a výstražný kód	Možná příčina a řešení
Program probíhá příliš dlouho.	<ul style="list-style-type: none"> • Ke zkrácení délky programu zvolte funkci TimeSaver. • Pokud je nastavena funkce odloženého startu, zrušte nastavenou prodlevu nebo vyčkejte do konce odpočítávání.
Na displeji se zvýší zbývající čas a přeskočí téměř na konec programu.	<ul style="list-style-type: none"> • Nejde o závadu. Spotřebič pracuje správně.
Menší únik z dvířek spotřebiče.	<ul style="list-style-type: none"> • Spotřebič není vyrovnaný. Povolte či utáhněte seřiditelné nožičky (je-li to možné). • Dvířka spotřebiče nejsou vystředěná vzhledem k vaně spotřebiče. Seřďte zadní nožičku (je-li to možné).
Dvířka spotřebiče se obtížně zavírají.	<ul style="list-style-type: none"> • Spotřebič není vyrovnaný. Povolte či utáhněte seřiditelné nožičky (je-li to možné). • Části nádobí přečnívají z košů.
Z vnitřku spotřebiče vychází zvuky rachocení či klepání.	<ul style="list-style-type: none"> • Nádobí není správně rozmístěno v koších. Viz leták o plnění košů. • Ujistěte se, že se mohou ostříkovací ramena volně otáčet.
Spotřebič vyhodí pojistky.	<ul style="list-style-type: none"> • Nedostatečný příkon k současnému napájení všech používaných spotřebičů. Zkontrolujte hodnoty proudu u zásuvky a pojistek nebo vypněte jeden z používaných spotřebičů. • Vnitřní elektrická závada na spotřebiči. Kontaktujte autorizované servisní středisko.



Ohledně dalších možných příčin viz části „**Před prvním použitím**“, „**Denní používání**“ nebo „**Tipy a rady**“.

znovu, obraťte se na autorizované servisní středisko.

Při výskytu výstražných kódů, které nejsou uvedené v tabulce, se obraťte na autorizované servisní středisko.

Po kontrole spotřebiče jej vypněte a znovu zapněte. Pokud se problém objeví

12.1 Nádobí není dostatečně umyté nebo suché

Problém	Možná příčina a řešení
Špatné výsledky mytí.	<ul style="list-style-type: none"> • Viz „Denní používání“, „Tipy a rady“ a leták o plnění košů. • Používejte intenzivnější mycí programy. • Vyčistěte trysky ostříkovacích ramen a filtr. Řiďte se částí „Čištění a údržba“.

Problém	Možná příčina a řešení
Špatné výsledky sušení.	<ul style="list-style-type: none"> • Nádobí bylo ponecháno příliš dlouho uvnitř zavřeného spotřebiče. • Došlo leštidlo nebo je nedostatečné dávkování leštidla. Nastavte dávkování leštidla na vyšší stupeň. • Plastové předměty mohou vyžadovat osušení utěrkou. • Nejlepších výsledků sušení dosáhnete, když zapnete funkci XtraDry a nastavíte AirDry. • Doporučujeme vždy používat leštidlo, a to i společně s kombinovanými mycími tabletami.
Na nádobí a skle jsou bílé šmouhy nebo modravý potah.	<ul style="list-style-type: none"> • Uvolňuje se příliš velké množství leštidla. Nastavte množství leštidla na nižší stupeň. • Nadměrné množství mycího prostředku.
Na sklenicích a nádobí jsou skvrny a zaschlé vodní kapky.	<ul style="list-style-type: none"> • Uvolňuje se příliš malé množství leštidla. Nastavte množství leštidla na vyšší stupeň. • Příčinou může být kvalita leštidla.
Nádobí je mokré.	<ul style="list-style-type: none"> • Nejlepších výsledků sušení dosáhnete, když zapnete funkci XtraDry a nastavíte AirDry. • Program neobsahuje sušicí fázi nebo obsahuje pouze sušicí fázi při nízké teplotě. • Dávkovač leštidla je prázdný. • Příčinou může být kvalita leštidla. • Příčinou může být kvalita mycích tablet. Zkuste jinou značku nebo zapněte dávkovač leštidla a použijte leštidlo spolu s mycími tabletami.
Vnitřek spotřebiče je vlhký.	<ul style="list-style-type: none"> • Nejedná se o závadu spotřebiče. Způsobuje to vlhkost vzduchu, který kondenzuje na stěnách spotřebiče.
Během mytí dochází k nadměrnému pění.	<ul style="list-style-type: none"> • Používejte pouze mycí prostředek pro myčky nádobí. • Dochází k úniku leštidla z dávkovače. Kontaktujte autorizované servisní středisko.
Na příborech jsou stopy rzi.	<ul style="list-style-type: none"> • Ve vodě používané k mytí je příliš mnoho soli. Viz „Nastavení změkčovače vody“. • Příbory ze stříbra a nerezové oceli byly vloženy dohromady. Vyvarujte se vložení stříbrných a nerezových příborů blízko sebe.
Po dokončení programu jsou v dávkovači zbytky mycího prostředku.	<ul style="list-style-type: none"> • Mycí tableta se vzpříčila v dávkovači, a proto nebyla plně rozpuštěna vodou. • Voda nemůže vymýt mycí prostředek z dávkovače. Ujistěte se, že není ostříkovací rameno zablokované či ucpané. • Ujistěte se, že nádobí v koši nebrání víčku dávkovače mycího prostředku v otevření.
Zápach uvnitř spotřebiče.	<ul style="list-style-type: none"> • Viz „Čištění vnitřního prostoru“.

Problém	Možná příčina a řešení
Usazeniny vodního kamene na nádobí, ve vaně nebo na vnitřní straně dvířek.	<ul style="list-style-type: none"> • Hladina soli je nízko, zkontrolujte kontrolku doplnění soli. • Víčko zásobníku na sůl je uvolněné. • Vaše voda z vodovodu je tvrdá. Viz „Nastavení změkčovače vody“. • Dokonce i při použití kombinovaných mycích tablet použijte sůl a nastavte regeneraci změkčovače vody. Viz „Nastavení změkčovače vody“. • Pokud usazeniny vodního kamene stále přetrvávají, vyčistěte spotřebič pomocí prostředků, které jsou vhodné pro tento konkrétní účel. • Použijte jiný mycí prostředek. • Obráťte se na výrobce mycího prostředku.
Matné, zbarvené či našťipnuté nádobí.	<ul style="list-style-type: none"> • Ujistěte se, že do spotřebiče vkládáte pouze nádobí, které lze bezpečně mýt v myčce nádobí. • Koš plňte a vyprazdňujte opatrně. Viz leták o plnění košů. • Křehké kusy nádobí vložte do horního koše.



Ohledně dalších možných příčin viz části „**Před prvním použitím**“, „**Denní používání**“ nebo „**Tipy a rady**“.

13. TECHNICKÉ INFORMACE

Rozměry	Šířka / výška / hloubka (mm)	596 / 818-898 / 550
Připojení k elektrické síti ¹⁾	Napětí (V)	200 - 240
	Frekvence (Hz)	50 / 60
Tlak přívodu vody	Min. / max. bar (MPa)	0.5 (0.05) / 8 (0.8)
Přívod vody	Studená nebo teplá voda ²⁾	max. 60 °C
Kapacita	Jídelní soupravy	13
Příkon	Režim zapnuto (W)	5.0
Příkon	Režim vypnuto (W)	0.10

¹⁾ Ohledně ostatních údajů viz typový štítek.

²⁾ Pokud odebíráte horkou vodu z alternativních zdrojů (např. solární panely, větrná energie), použijte tuto horkou vodu ke snížení spotřeby energie.

14. POZNÁMKY K OCHRANĚ ŽIVOTNÍHO PROSTŘEDÍ

Recyklujte materiály označené symbolem . Obaly vyhodte do příslušných odpadních kontejnerů k recyklaci. Pomáhejte chránit životní prostředí a lidské zdraví a recyklovat elektrické a elektronické spotřebiče

určené k likvidaci. Spotřebiče označené příslušným symbolem  nelikvidujte spolu s domovním odpadem. Spotřebič odevzdejte v místním sběrném dvoře nebo kontaktujte místní úřad.

www.aeg.com/shop



156910610-A-392016



AEG