

# Myčka nádobí

Návod k použití

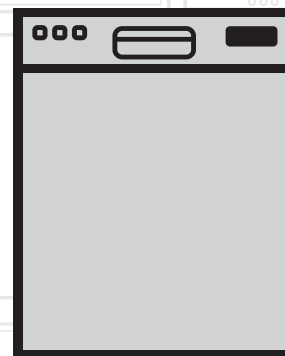

DTC36610W

CZ



# Stručné pokyny k obsluze

Podrobný postup obsluhy je rozepsán v jednotlivých částech návodu k obsluze.

Zapněte spotřebič	Spotřebič se zapne stisknutím tlačítka zapnutí. Otevřete dvířka.						
Naplníte dávkovač mycího prostředku	<p><b>Příhrádka A:</b> Při každém cyklu.</p> <p><b>Příhrádka B:</b> Pouze u programů s předmytím. (Postupujte podle pokynů k obsluze!)</p>						
Zkontrolujte hladinu leštidla	<p><b>Mechanický ukazatel C.</b> Elektrická kontrolka na ovládacím panelu (je-li k dispozici).</p>						
Zkontrolujte obsah soli	<p>(Pouze u modelů se systémem pro změkčování vody.) Elektrická kontrolka na ovládacím panelu (je-li k dispozici). Pokud na ovládacím panelu chybí kontrolka soli (u některých modelů), musíte sami odhadnout, kdy je nutno doplnit sůl do systému pro změkčování vody podle počtu provedených cyklů myčky.</p>						
Naplníte nádobí do košů	Odstraňte veškeré větší množství zbytků jídla. Uvolněte připálené zbytky jídla na pánvích, a poté naplníte nádobí do košů. Dodržuje pokyny pro plnění nádobí do košů.						
Zvolte program	Zavřete dvířka a stiskněte tlačítko programu, aby se zvolený program rozsvítil. (Viz část s názvem „Pokyny k obsluze“)						
Spuštění myčky	Pustte přívod vody a stiskněte tlačítko Start/Pauza. Přístroj se asi po 10 sekundách spustí.						
<table border="1"> <tr> <td data-bbox="124 1279 438 1458"> <ul style="list-style-type: none"> <li>• Změna programu</li> </ul> </td> <td data-bbox="438 1279 1495 1458"> <ul style="list-style-type: none"> <li>• 1. Běžící cyklus lze změnit pouze tehdy, když běžel jen krátkou dobu. Jinak již mohlo dojít k uvolnění mycího prostředku a vypuštění vody. V tomto případě se musí dávkovač mycího prostředku znovu naplnit.</li> <li>• 2. Stiskněte tlačítko Start/Pauza, a pak stiskněte tlačítko Program déle než 3 sekundy, čímž se zruší právě probíhající program.</li> <li>• 3. Zvolte nový program.</li> <li>• 4. Myčku znovu spusťte.</li> </ul> </td> </tr> <tr> <td data-bbox="124 1458 438 1592"> <ul style="list-style-type: none"> <li>• Přijďte do myčky zapomenuté nádobí.</li> </ul> </td> <td data-bbox="438 1458 1495 1592"> <ul style="list-style-type: none"> <li>• 1 Stiskněte tlačítko start/pauza a přístroj zastavte.</li> <li>• 2. Otevřete dvířka.</li> <li>• 3. Vložte zapomenuté nádobí.</li> <li>• 4. Zavřete dvířka, stiskněte opět tlačítko start/pauza a myčka se po 10 sekundách znovu spustí.</li> </ul> </td> </tr> <tr> <td data-bbox="124 1592 438 1704"> <ul style="list-style-type: none"> <li>• Když se spotřebič vypne během mycího cyklu.</li> </ul> </td> <td data-bbox="438 1592 1495 1704"> <ul style="list-style-type: none"> <li>• Když se spotřebič vypne během mycího cyklu, a pak se opět zapne, zvolte prosím znovu mycí cyklus a myčku obsluhujte podle původního zapnutého stavu).</li> </ul> </td> </tr> </table>		<ul style="list-style-type: none"> <li>• Změna programu</li> </ul>	<ul style="list-style-type: none"> <li>• 1. Běžící cyklus lze změnit pouze tehdy, když běžel jen krátkou dobu. Jinak již mohlo dojít k uvolnění mycího prostředku a vypuštění vody. V tomto případě se musí dávkovač mycího prostředku znovu naplnit.</li> <li>• 2. Stiskněte tlačítko Start/Pauza, a pak stiskněte tlačítko Program déle než 3 sekundy, čímž se zruší právě probíhající program.</li> <li>• 3. Zvolte nový program.</li> <li>• 4. Myčku znovu spusťte.</li> </ul>	<ul style="list-style-type: none"> <li>• Přijďte do myčky zapomenuté nádobí.</li> </ul>	<ul style="list-style-type: none"> <li>• 1 Stiskněte tlačítko start/pauza a přístroj zastavte.</li> <li>• 2. Otevřete dvířka.</li> <li>• 3. Vložte zapomenuté nádobí.</li> <li>• 4. Zavřete dvířka, stiskněte opět tlačítko start/pauza a myčka se po 10 sekundách znovu spustí.</li> </ul>	<ul style="list-style-type: none"> <li>• Když se spotřebič vypne během mycího cyklu.</li> </ul>	<ul style="list-style-type: none"> <li>• Když se spotřebič vypne během mycího cyklu, a pak se opět zapne, zvolte prosím znovu mycí cyklus a myčku obsluhujte podle původního zapnutého stavu).</li> </ul>
<ul style="list-style-type: none"> <li>• Změna programu</li> </ul>	<ul style="list-style-type: none"> <li>• 1. Běžící cyklus lze změnit pouze tehdy, když běžel jen krátkou dobu. Jinak již mohlo dojít k uvolnění mycího prostředku a vypuštění vody. V tomto případě se musí dávkovač mycího prostředku znovu naplnit.</li> <li>• 2. Stiskněte tlačítko Start/Pauza, a pak stiskněte tlačítko Program déle než 3 sekundy, čímž se zruší právě probíhající program.</li> <li>• 3. Zvolte nový program.</li> <li>• 4. Myčku znovu spusťte.</li> </ul>						
<ul style="list-style-type: none"> <li>• Přijďte do myčky zapomenuté nádobí.</li> </ul>	<ul style="list-style-type: none"> <li>• 1 Stiskněte tlačítko start/pauza a přístroj zastavte.</li> <li>• 2. Otevřete dvířka.</li> <li>• 3. Vložte zapomenuté nádobí.</li> <li>• 4. Zavřete dvířka, stiskněte opět tlačítko start/pauza a myčka se po 10 sekundách znovu spustí.</li> </ul>						
<ul style="list-style-type: none"> <li>• Když se spotřebič vypne během mycího cyklu.</li> </ul>	<ul style="list-style-type: none"> <li>• Když se spotřebič vypne během mycího cyklu, a pak se opět zapne, zvolte prosím znovu mycí cyklus a myčku obsluhujte podle původního zapnutého stavu).</li> </ul>						
Vypněte spotřebič	Když pracovní cyklus skončí, zazní 8 krát zvukový signál myčky, a pak se vypne. Vypněte spotřebič pomocí tlačítka pro zapnutí. Vzhledem k tomu, že má přístroj pohotovostní režim, automaticky se po 30 minutách bez provozu vypne.						
Vypněte přívod vody a vyložte nádobí z košů.	Varování: před vyjmutím nádobí počkejte několik minut (asi 15 minut), abyste neodebírali nádobí a náčiní, které je ještě horké a náchylné k rozbití. Bude také lépe schnout. Při vykládání nádobí z myčky začněte nejprve u dolního koše.						

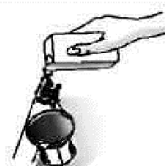
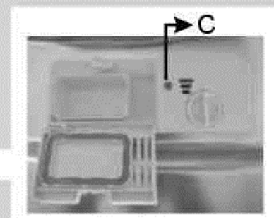

**VAROVÁNÍ!**

Dvířka otevřete opatrně. Při otevření dvířek může unikat horká pára!



## **Přečtěte si tento návod**

Vážený zákazníku,

- Pečlivě si před použitím myčky přečtěte tento návod, který vám pomůže myčku správně používat a provádět její údržbu.
- Uložte jej tak, abyste do něj mohli později nahlédnout.
- Tento návod předejte i případnému dalšímu majiteli spotřebiče.

Tato příručka obsahuje bezpečnostní pokyny, návod k obsluze, návod k instalaci, odstraňování závad, atd.



## **Než zavoláte do servisu**

- Tato část zaměřená na řešení problémů vám nabízí tipy, které vám pomohou sami vyřešit některé běžné problémy.
- Pokud nebudete schopni problémy vyřešit sami, požádejte o pomoc odborníky.

## **POZNÁMKA:**

- Výrobce může v souladu se strategií soustavného vývoje a zlepšování svých produktů provádět změny bez předchozího oznámení.
- Tento návod k použití lze získat od výrobce nebo příslušného dodavatele.

<b>1) Bezpečnostní pokyny a pokyny k ochraně životního prostředí</b> .....	<b>1</b>
<b>2) Likvidace</b> .....	<b>2</b>
<b>3) Pokyny k obsluze</b> .....	<b>3</b>
Ovládací panel.....	3
Prvky myčky .....	3
<b>4) Před prvním použitím</b> .....	<b>4</b>
A, Doplnění soli do systému pro změkčování vody .....	4
B, Doplnění leštidla do dávkovače .....	5
C, Funkce mycího prostředku .....	6
<b>5) Naplnění nádobí do koše myčky</b> .....	<b>8</b>
Před a po naložení myčky Koše .....	9
Plnění nádobí do košů .....	9
Koš na příbory .....	10
<b>6) Spuštění mycího programu</b> .....	<b>11</b>
Tabulka mycích cyklů.....	11
Zapnutí spotřebiče .....	11
Změna programu .....	12
Na konci mycího cyklu .....	12
<b>7) Údržba a čištění</b> .....	<b>13</b>
Systém filtrů .....	13
Péče o myčku .....	14
<b>8) Pokyny k instalaci</b> .....	<b>15</b>
Ustavení myčky .....	16
Připojení napájení .....	16
Připojení přívodu vody .....	16
Připojení vypouštěcích hadic .....	17
Spuštění myčky .....	18
<b>9) Odstraňování problémů</b> .....	<b>19</b>
Než zavoláte do servisu.....	19
Chybové kódy .....	20
Technické informace.....	21

## 1. DŮLEŽITÉ BEZPEČNOSTNÍ INFORMACE

**! VAROVÁNÍ!** Při použití myčky,  
dodržujte následující opatření:

- Tento spotřebič je určen pro použití v domácnosti a podobných prostředích, jako jsou například:
  - kuchyňky pro zaměstnance v obchodech, kancelářích a jiných pracovních prostředích,
  - obytné budovy na statku,
  - hotely, motely a jiná obytná prostředí, kde slouží k použití ze strany klientů,
  - ubytování v soukromí typu „B&B“.
- Tento spotřebič mohou používat děti od 8 let a osoby se sníženými fyzickými, smyslovými či psychickými schopnostmi či nezkušené osoby v případě, že byly řádně poučeny o použití spotřebiče a chápou možná nebezpečí s ním spojená. Zařízení není určeno jako hračka pro děti. Čištění a údržbu spotřebiče nesmí vykonávat děti bez dozoru dospělých osob.  
(viz. EN60335-1)
- Tento spotřebič nesmí používat osoby (včetně dětí) se sníženými fyzickými, smyslovými či psychickými schopnostmi nebo osoby s nedostatečnými zkušenostmi či znalostmi, pokud nejsou pod dozorem nebo nebyly řádně poučeny o použití spotřebiče osobou zodpovědnou za jejich bezpečnost.  
(viz. IEC60335-1)
- Tento spotřebič je určen pouze pro domácí použití ve vnitřních prostorech. Aby se odstranilo riziko úrazu elektrickým proudem, chraňte zařízení, kabel a zástrčku před vodou a jinými kapalinami.

- Před čištěním a údržbou odpojte spotřebič od přívodu elektrického proudu. Pro čištění použijte jemný hadřík mírně navlhčený mýdlovým roztokem, a poté znovu otřete suchým hadříkem.



## POKYNY PRO UZEMNĚNÍ

---

- Tento spotřebič musí být uzemněn. V případě závady nebo poruchy uzemnění sníží nebezpečí úrazu elektrickým proudem tím, že zajistí nejpřímější odvod elektrického proudu. Tento spotřebič je vybaven kabelem, který má zemnicí vodič a zemnicí zástrčku.
- Zástrčka musí být připojena do odpovídající zásuvky, která je nainstalována a uzemněna v souladu se všemi místními zákony a nařízeními.
- Nesprávné připojení zemnicího vodiče zařízení může způsobit riziko úrazu elektrickým proudem. Pokud si nejste jisti, zda je spotřebič řádně uzemněn, nechejte jej zkontrolovat kvalifikovaným elektrikářem nebo servisním pracovníkem.
- Neupravujte zástrčku dodávanou spolu se spotřebičem, když nejde zasunout do zásuvky. Nechejte si nainstalovat správnou zásuvku kvalifikovaným elektrikářem.

- S dvířky nebo koši myčky se nesmí nesprávně manipulovat, sedět na nich nebo na nich stát.
- Nepoužívejte myčku, pokud nejsou všechny kryty na svém místě.
- Otvírejte dvířka velmi opatrně, když je myčka v provozu, protože hrozí riziko vystříknutí vody.
- Na otevřená dvířka nepokládejte žádné těžké předměty ani na ně nestoupejte. Spotřebič by se mohl převrátit.
- Při vkládání předmětů pro mytí:
  - 1) Umístěte ostré předměty tak, aby nemohly k poškodit těsnění dvířek;
  - 2) Upozornění: Nože a další nádobí s ostrými hroty se musí vložit do koše hroty dolů nebo se musí umístit ve vodorovné poloze.
- Po dokončení mycího cyklu zkontrolujte, zda se mycí prostředek spotřeboval.
- Nemyjte v myčce plastové předměty, pokud nejsou označeny jako vhodné pro mytí v myčce na nádobí nebo ekvivalentním označením. U plastových předmětů, které nejsou takto označeny, se řiďte doporučením výrobce.
- Používejte pouze mycí prostředky a leštící přísady určené pro automatické myčky nádobí.
- Nikdy nepoužívejte v myčce mýdlo, prací prostředky nebo prostředky pro ruční mytí.
- Na děti je třeba dohlížet, aby si se spotřebičem nehrály.

- Dvířka se nesmí nechávat otevřená, protože představují riziko zakopnutí.
- Je-li napájecí kabel poškozen, musí se nechat vyměnit výrobcem nebo jeho servisním technikem, případně podobně kvalifikovanou osobou, aby se předešlo možnému nebezpečí.
- Během instalace nesmí dojít k nadměrnému nebo nebezpečnému ohnutí nebo stlačení.
- Nesprávná manipulace s ovládacími prvky není povolena.
- Příklad se musí připojit k vodovodu pomocí nové sady hadic a bez použití starých hadic.
- Maximální počet sad nádobí pro mytí je 6.
- Maximální vstupní tlak vody je 1 MPa.
- Minimální vstupní tlak vody je 0,04 MPa.



## Bezpečnostní pokyny a pokyny k ochraně životního prostředí

Vypusťte z produktu veškerou zbývající vodu.

### Shoda se směrnicí OEEZ a likvidace odpadního produktu



Tento produkt vyhovuje směrnici EU OEEZ (2012/19/EU). Tento výrobek je označen symbolem pro třídění elektrického a elektronického odpadu (OEEZ). Tento výrobek byl vyroben z kvalitních dílů a materiálů, které lze použít opakovaně a recyklovat. Na konci životnosti nevyhazujte odpadní produkt do běžného komunálního a jiného odpadu. Vezměte jej do sběrného střediska k recyklaci elektrického a elektronického vybavení. Informace o těchto sběrných střediscích získáte od místních úřadů.

### Shoda se směrnicí RoHS

Zakoupený produkt vyhovuje směrnici EU RoHS (2011/65/EU). Neobsahuje škodlivé či zakázané materiály uvedené ve směrnici.

### Informace o balení

Obalové materiály produktu jsou vyrobeny z recyklovatelných materiálů v souladu s našimi národními ekologickými směrnicemi.

Nelikvidujte obalový materiál společně s komunálním či jiným odpadem. Vezměte jej na sběrné místo obalových materiálů určené místními úřady.

### Technické údaje



#### Shoda s normami a testovacími daty / ES prohlášení o shodě

Tento výrobek splňuje níže uvedené směrnice EU. Vývoje, výroba a prodej tohoto produktu vyhovuje bezpečnostním pravidlům obsaženým ve všech příslušných směrnicích Evropské unie.

Příkon	220–240 V, 50 Hz (viz štítek)
Celková spotřeba energie	1170–1380 W (viz štítek)
Spotřeba energie topného tělesa	1200 W
Celkový proud (závisí na modelu)	10 A (viz štítek)
Spotřeba energie vypouštěcího čerpadla	30 W (viz klasifikační štítek)
Tlak vody	0,04–1,00 MPa



Technické specifikace se mohou bez předchozího upozornění změnit, aby se zlepšila kvalita produktu.



Obrázky v tomto návodu jsou schematické a nemusí přesně odpovídat produktu.



Hodnot uvedených na označení produktu nebo v tištěné dokumentaci k produktu je dosaženo v laboratorních podmínkách na základě příslušných standardů. V závislosti na provozních podmínkách produktu a podmínkách prostředí se tyto hodnoty mohou lišit.

## 3. Pokyny k obsluze



**DŮLEŽITÉ** Chcete-li mít ze své myčky co největší užitek, přečtěte si před jejím prvním použitím všechny pokyny.

### Ovládací panel

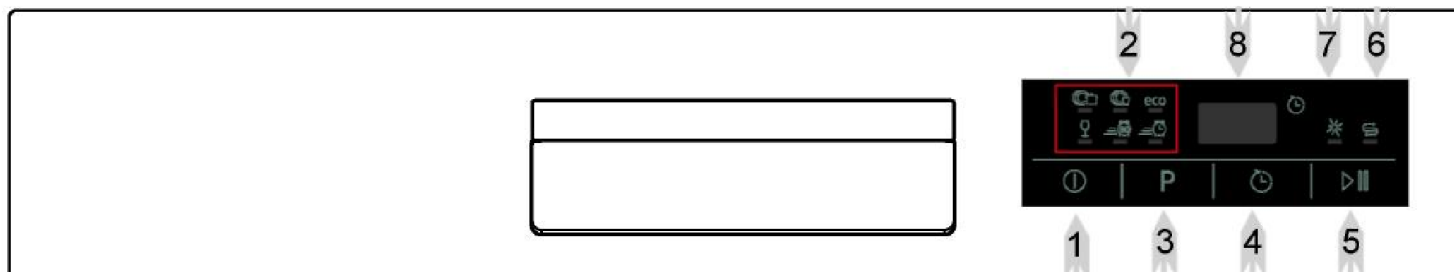

- |  |   |
|--|---|
| <p><b>1</b> Tlačítko zap./vyp.: pro zapnutí/vypnutí napájení.</p> <p><b>2</b> Kontrolka programu:</p> <p>  --Intenzivní             --Normální             --EKO<br/>  --Sklo             --90 min             --Rychlé       </p> <p><b>3</b> Volič programu: Pomocí tohoto tlačítka se volí cykly mytí</p> <p><b>4</b> Tlačítko zpoždění: Tímto tlačítkem se nastavuje zpoždění.</p> | <p><b>5</b> Tlačítko start/pauza: Stisknutím tohoto tlačítka se spustí nebo pozastaví chod myčky.</p> <p><b>6</b> Kontrolka soli: Rozsvítí se, když je potřeba doplnit systém pro změkčování vody.</p> <p><b>7</b> Kontrolka leštidla: Rozsvítí se, když je potřeba doplnit dávkovač leštidla.</p> <p><b>8</b> Displej: zobrazení zbývajících času a stavu (aktuální stav, zpoždění, atd.).</p> |
|--|---|

### Prvky myčky

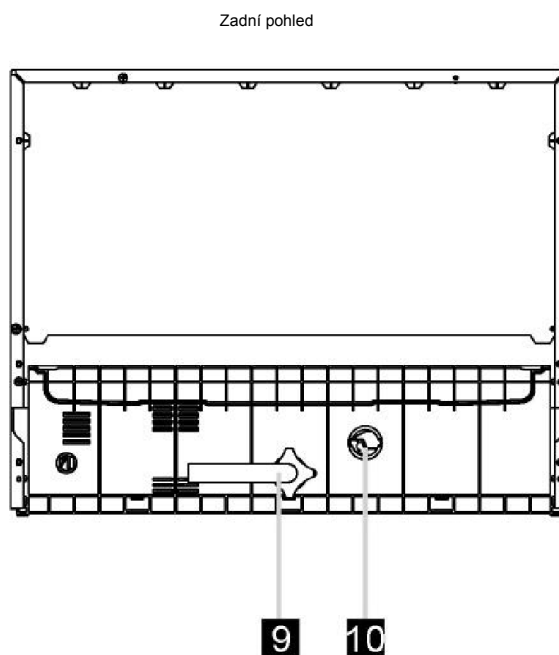
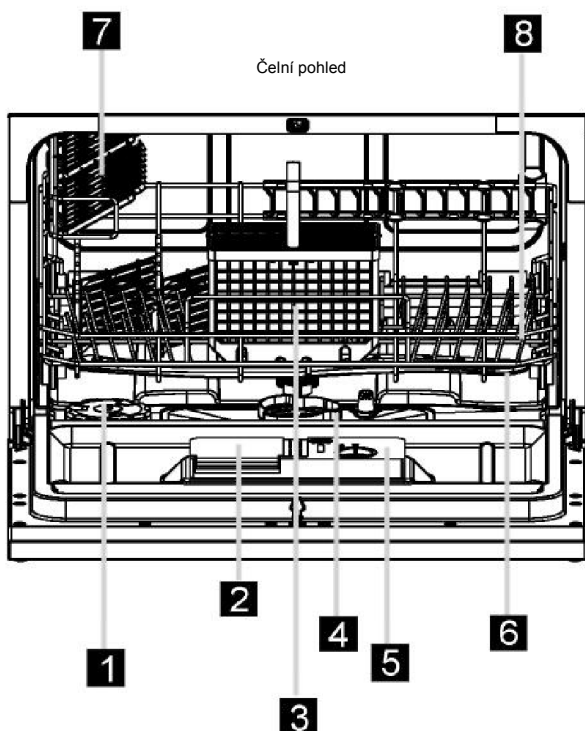

- |  |   |  |  |  |
|--|---|--|--|--|
| <p><b>1</b> Zásobník soli</p> <p><b>2</b> Dávkovač mycího prostředku</p> | <p><b>3</b> Koš na příbory</p> <p><b>4</b> Filtrační jednotka</p> | <p><b>5</b> Dávkovač leštidla</p> <p><b>6</b> Ostřikovací ramena</p> | <p><b>7</b> Příhrádka na šálky</p> <p><b>8</b> Koš</p> | <p><b>9</b> Konektor přívodní hadice</p> <p><b>10</b> Konektor vypouštěcí hadice</p> |
|--|---|--|--|--|

## 4. Před prvním použitím

**!** **POZNÁMKA:** Pokud váš model není vybaven systémem pro změkčování vody, můžete tuto část přeskočit.

### A. Doplnění soli do systému pro změkčování vody

Vždy používejte sůl určenou pro myčky nádobí. Zásobník soli je umístěn pod košem a musí se plnit následujícím způsobem:

#### Pozor!

- Používejte pouze sůl určenou pro použití v myčkách nádobí! Všechny ostatní druhy soli, které nejsou speciálně určeny pro použití v myčce nádobí, a to zvláště kuchyňská sůl, systém pro změkčování vody poškodí. V případě poškození způsobeného použitím nevhodné soli výrobce neposkytuje žádnou záruku ani neručí za případné způsobené škody.
- Sůl doplňujte až těsně před spuštěním jednoho z úplných mycích programů. Tím zabráníte tomu, aby na dně myčky zůstaly delší dobu zrnka soli nebo rozpuštěná sůl, což může způsobovat korozi.

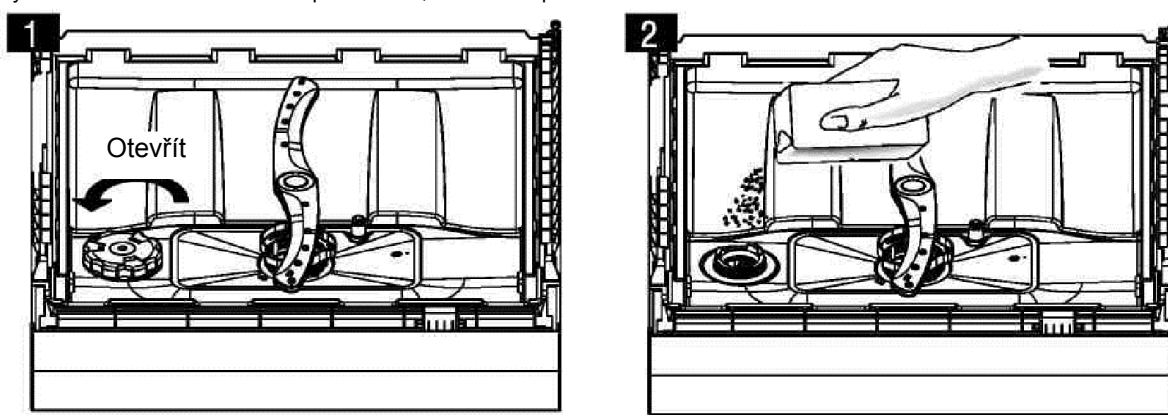

- A** Vyjměte koš a poté odšroubujte a odstraňte uzávěr zásobníku soli. **1**
- B** Před prvním mytím nalijte do zásobníku soli 1l vody.
- C** Vložte hrdlo násypky (je součástí dodávky) do otvoru a nasypete cca 1 kg soli. **2**  
Při tom běžně ze zásobníku soli vyteče určité množství vody.
- D** Po naplnění zásobníku uzávěr pevně uzavřete zašroubováním ve směru hodinových ručiček.
- E** Kontrolka nedostatku soli zpravidla přestane svítit do 2-6 dnů poté, co se naplní sůl do zásobníku.

- F** Po naplnění soli do zásobníku je nutno spustit program mytí (**doporučuje se zvolit rychlý program**). V opačném případě může dojít k poškození filtračního systému, čerpadla nebo jiných důležitých částí spotřebiče slanou vodou. Na toto poškození se nevztahuje záruka.

#### **!** **POZNÁMKA:**

1. Zásobník soli se musí znovu naplnit až tehdy, když se rozsvítí kontrolka upozorňující na nedostatek soli na ovládacím panelu.  
Podle toho, jak se sůl rozpouští, může kontrolka upozorňující na nedostatek soli svítit, i když je zásobník naplněn. Pokud na ovládacím panelu chybí kontrolka soli (u některých modelů), musíte sami odhadnout, kdy je nutno doplnit sůl do systému pro změkčování vody podle počtu provedených cyklů mytí.
2. V případě, že dojde k rozsypání soli nebo potřísnění rozpuštěnou solí, musí se spustit rychlý program, aby došlo k jejímu odstranění.

## Natavení dávkování soli

### Krok 1: Přepněte do režimu pro nastavení dávkování soli

Zavřete dvířka, do 60 sekund po zapnutí stiskněte tlačítko Start/Reset a přidržte je po dobu 5 sekund; spotřebič přejde do režimu nastavení.

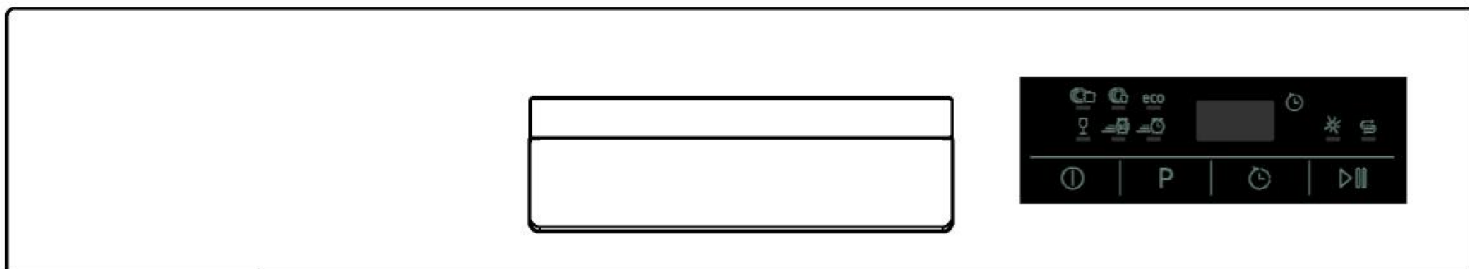

## Krok 2: Zvolte požadovanou úroveň dávkování soli

Pomocí tlačítka Start/pauza proveďte požadované nastavení podle místních podmínek. Nastavení se bude měnit v tomto pořadí: H1->H2->H3->H4->H5->H6;

## Krok 3: Opusťte režim nastavení dávkování soli

Pokud nebude provedena žádná akce po dobu pěti sekund, spotřebič opustí režim nastavení a přejde do pohotovostního režimu.

K dispozici je 6 úrovní spotřeby soli. Doporučuje se zvolit příslušnou úroveň podle následující tabulky:

Tvrдость vody		Nastavení systému pro změkčování vody	Údaj na digitálním displeji
°dH <sup>1)</sup>	mmol/l <sup>2)</sup>		
0-5	0-0,9	1	H1
6-11	1,0-2,0	2	H2
12-17	2,1-3,0	3	H3
18-22	3,1-4,0	4*	H4
23-34	4,1-6,1	5	H5
35-45	6,2-8,0	6	H6

### Poznámka:

1) Německá stupnice měření tvrdosti vody

2) milimol, mezinárodní jednotka tvrdosti vody

\*) Tovární nastavení

*Obraťte se na místního dodavatele vody, aby vám poskytl informace o tvrdosti vody.*

## B. Doplnění leštidla do dávkovače

### Dávkovač leštidla

Leštidlo se uvolňuje v závěrečné fázi oplachu, aby se zabránilo tvorbě kapek na nádobí. Ty mohou na nádobí zanechat skvrny a šmouhy. Zlepšuje se také sušení tím, že voda lépe steče z nádobí. Vaše myčka je určena k použití tekutého leštidla. Dávkovač leštidla je umístěn uvnitř dvířek vedle dávkovače mycího prostředku. Chcete-li naplnit dávkovač, otevřete uzávěr a nalijte leštidlo do dávkovače, až ukazatel hladiny zčerná. Objem dávkovače leštidla je cca 110 ml.

### Funkce leštidla

Leštidlo se přidává automaticky během posledního oplachu, což zajišťuje důkladné opláchnutí a osušení beze skvrn a šmouh.

## Funkce leštidla

Leštidlo se přidává automaticky během posledního oplachu, což zajišťuje důkladné opláchnutí a osušení bez skvrn a šmouh.

## Pozor!

Používejte pouze značková leštidla pro myčky nádobí. Nikdy neplňte do dávkovače leštidla jiné látky (např. mycí prostředek pro myčky, tekutý čisticí prostředek). Mohlo by dojít k poškození spotřebiče.

## Kdy se má doplnit leštidlo do dávkovače

Pokud není na ovládacím panelu k dispozici kontrolka stavu leštidla, můžete zjistit množství leštidla podle barvy optického ukazatele hladiny „C“, který se nachází vedle víčka. Když je dávkovač leštidla plný, bude celý ukazatel tmavý. S klesající hladinou leštidla se velikost tmavé tečky zmenšuje. Nikdy byste neměli nechat poklesnout obsah leštidla pod 1/4 celkového objemu.

S klesající hladinou leštidla se velikost tmavé tečky na ukazateli hladiny leštidla mění, jak je to zachyceno níže.

- Plný
- Plný ze 3/4
- Plný z 1/2
- Plný z 1/4 - Musí se naplnit, aby nevznikaly skvrny
- Prázdný

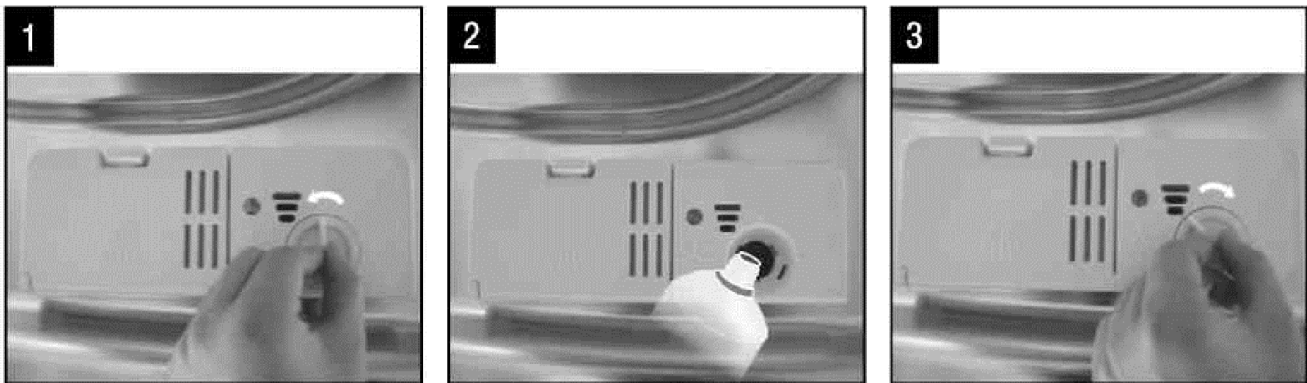
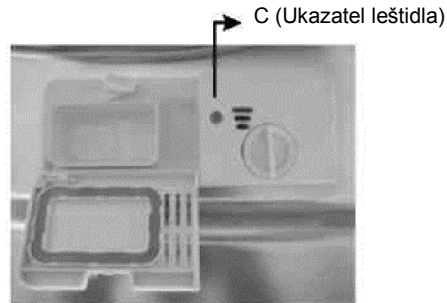

- 1** Chcete-li otevřít dávkovač, otočte uzávěr do polohy „otevřeno“ (doleva) podle šipky a vyjměte jej.
- 2** Nalijte leštidlo do dávkovače a dávejte pozor, abyste jej nepřeplnili.
- 3** Vraťte uzávěr zpět na místo podle šipky „otevřeno“ a otočte jej do zavřené polohy (doprava) podle šipky.

**! POZNÁMKA:** Odstraňte pomocí savého hadříku veškeré leštidlo, které unikne při plnění, aby se zabránilo nadměrnému pění během příštího mytí. Nezapomeňte zavřít uzávěr před uzavřením dvířek myčky.

## Nastavení dávkovače leštidla

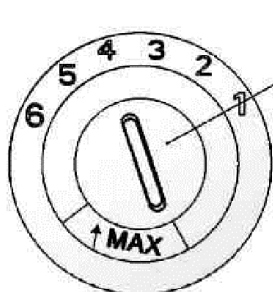

Držák nastavení (leštidla)

Dávkovač leštidla má šest nebo čtyři úrovně nastavení. Vždy začněte s dávkovačem nastaveným na „4“. Pokud se objeví problémy se skvrnami a sušením, zvyšte množství přidávaného leštidla sejmutím víčka dávkovače a otočením voliče na hodnotu „5“. Jestliže nádobí stále není dostatečně suché nebo jsou na něm skvrny, nastavte kolečko na další vyšší číslo, dokud nebude vaše nádobí bez skvrn. Doporučené nastavení je na hodnotě „4“. (Tovární nastavení je na hodnotě „4“).

**! POZNÁMKA:**

Pokud na nádobí po umytí zůstávají kapky vody nebo skvrny, zvyšte dávku. Dávku snižte, pokud jsou na nádobí lepkavé světlé skvrny nebo namodralý film na skle nebo ostří nožů.

## C. Funkce mycího prostředku

Mycí prostředky se svými chemickými složkami jsou nutné k odstranění nečistot a jejich odvod z myčky. Většina kvalitních komerčních mycích prostředků je pro tento účel vhodných.

Nové práškové mycí prostředky jsou obvykle bez fosfátů, a proto není zajištěno změkčování vody pomocí fosfátů. V tomto případě doporučujeme, abyste plnili sůl do zásobníku soli, i když je tvrdost vody pouze 6 °dH. Pokud se použijí mycí prostředky bez fosfátů v případě tvrdé vody, často se na nádobí a skle objevují bílé skvrny. V tomto případě přidejte více mycího prostředku pro dosažení lepších výsledků. Mycí prostředky bez chlóru mají jen malý čistící účinek. Silné a barevné nečistoty nebudou úplně odstraněny. V tomto případě zvolte program s vyšší teplotou.

## Koncentrovaný mycí prostředek

Mycí prostředky lze podle jejich chemického složení rozdělit do dvou základních typů:

- Běžné, alkalické mycí prostředky s dráždivými složkami.
- Nízkoalkalické koncentrované mycí prostředky s přírodními enzymy.

Použití běžného mycího programu v kombinaci s koncentrovaným mycím prostředkem likviduje nečistoty a je vhodné pro vaše nádobí.

## Mycí tablety

Mycí tablety různých značek se rozpouštějí různou rychlostí. Z tohoto důvodu se některé mycí tablety nemohou rozpustit a plně uplatnit svůj mycí účinek při krátkých programech. Proto používejte mycí tablety pro dlouhé programy, aby se zajistilo úplné odstranění zbytků mycího prostředku.

## Dávkovač mycího prostředku

Dávkovač musí být naplněn před zahájením každého mycího cyklu podle pokynů uvedených v tabulce mycích cyklů. Vaše myčka spotřebovává menší množství mycího prostředku a leštidla než běžné myčky nádobí. Obecně platí, že pro běžnou dávku nádobí je potřeba jedna lžice mycího prostředku. V případě více znečištěného nádobí je potřeba větší množství mycího prostředku. Mycí prostředek doplňujte těsně před spuštěním myčky, protože jinak může navlhnout a nebude se správně rozpouštět.

## Přidání mycího prostředku do dávkovače

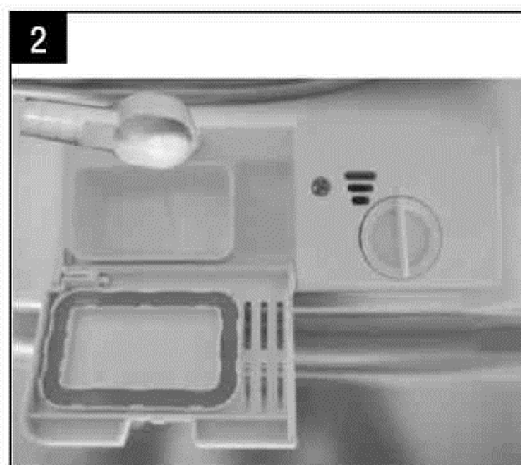
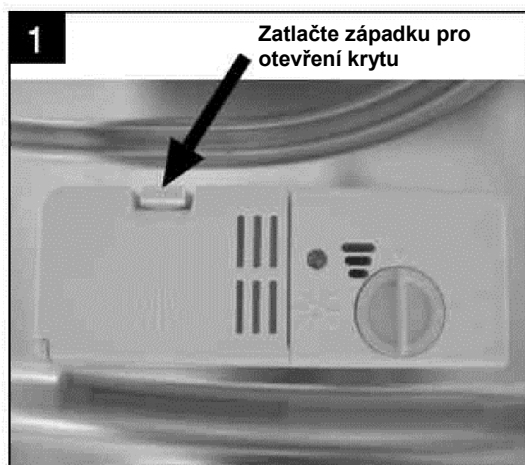

### **!** POZNÁMKA:

- Pokud je kryt zavřený: stiskněte západku pro jeho otevření.
- Mycí prostředek přidávejte vždy těsně před zahájením mycího cyklu.
- Používejte pouze značkové mycí prostředky a leštidla pro myčky nádobí.



## **VAROVÁNÍ!**

Mycí prostředek pro myčky je žíravá látka!  
Uchovávejte jej mimo dosah dětí.

## Správné použití mycího prostředku

Používejte pouze mycí prostředek určený pro použití v myčkách nádobí. Mycí prostředek musí být vždy čerstvý a suchý. Práškový mycí prostředek přidejte do dávkovače, až když jste připraveni k zahájení mytí nádobí.

## Naplnění dávkovače čisticího prostředku

Naplňte mycí prostředek do dávkovače mycího prostředku. Značky udávají množství dávkovaného prostředku, jak je to znázorněno vpravo:

- A** Oddíl pro mycí prostředek hlavního mycího cyklu.
- B** Oddíl pro mycí prostředek pro předmytí.

Dodržujte prosím doporučení výrobce pro dávkování a uložení, která jsou uvedena na obalu mycího prostředku.

Zavřete kryt a zamáčkněte jej, až zapadne na místo.

Pokud je nádobí silně znečištěné, přidejte další dávku mycího prostředku do oddílu pro předmytí. Tato dávka mycího prostředku bude působit během fáze předmytí.

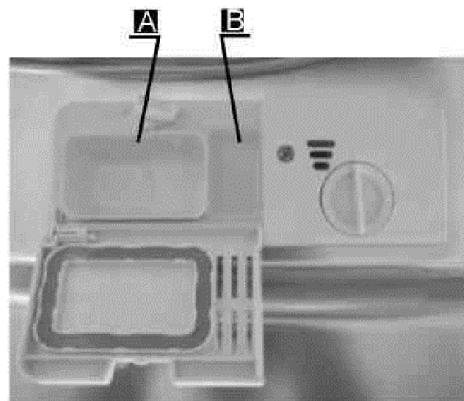

## **POZNÁMKA:**

- Na straně 9 jsou uvedeny informace o množství mycího prostředku pro jeden program.
- Upozorňujeme, že míra znečištění a tvrdost vody může ovlivnit výsledky mytí.
- Dodržujte prosím doporučení výrobce, která jsou uvedena na obalu mycího prostředku.

## **5. Naplnění nádobí do koše myčky**

### Doporučení

- Zvažte nákup nádobí, které je označeno jako vhodné pro mytí v myčce nádobí.
- Používejte jemný mycí prostředek, který je označen jako „šetrný k nádobí“. V případě potřeby požádejte o další informace výrobce čisticího prostředku.
- Pro křehké nádobí zvolte program s co nejnižší teplotou.
- Aby nedošlo ke škodám, nevykládejte sklo a přibory z myčky ihned po skončení programu.

### Vhodnost nádobí pro mytí v myčce nádobí

#### Není vhodné pro mytí v myčce

- Přibory s dřevěnými, rohovinovými, porcelánovými nebo perleťovými rukojetmi.
- Plastové předměty, které nejsou odolné proti vysokým teplotám.
- Starší přibory s lepenými díly, které nejsou odolné proti vysokým teplotám.
- Lepené přibory nebo nádobí.
- Měděné nebo cínové předměty.
- Křišťálové sklo.
- Ocelové předměty podléhající korozi.
- Dřevěné nádobí.
- Předměty vyrobené ze syntetických vláken.

#### Omezená vhodnost

- Některé druhy skla se mohou po velkém počtu mytí zakalit.
- Stříbrné a hliníkové předměty při mytí ztrácejí svou barvu.
- Skleněné vzory mohou při častém mytí vyblednout.

# Pozor před nebo po naložení nádobí do košů myčky

(Abyste dosáhli co nejlepšího výkonu myčky, postupujte podle následujících pokynů pro nakládání. Prvky a vzhled košů a košů na příbory se mohou od vašeho modelu lišit.)

Seškrabte všechny větší zbytky jídla. Uvolněte připálené zbytky jídla na pánvích.  
Není nutné oplachovat nádobí pod tekoucí vodou.

Nádobí naskládejte do myčky následujícím způsobem:

1. Předměty jako jsou šálky, sklenice, hrnce/pánve, atd. se ukládají dnem nahoru.
2. Tvarované předměty nebo předměty s prohlubní se musí ukládat šikmo, aby mohla voda odtékat.
3. Veškeré nádobí se musí bezpečně ustavit tak, aby se nemohlo převrátit.
4. Veškeré nádobí se musí umístit tak, aby se ostříkovací ramena mohla při mytí volně otáčet.



**POZNÁMKA:** Velmi malé předměty nejsou vhodné pro mytí v myčce na nádobí, protože mohou z koše snadno vypadnout.

- Duté nádobí, jako jsou šálky, sklenice, hrnce, apod., ukládejte dnem nahoru, aby se v nádobách nemohla hromadit voda.
- Nádobí a příbory nesmí ležet na sobě nebo se navzájem zakrývat.
- Aby nedošlo k poškození skla, nesmí se vzájemně dotýkat.
- Nože s dlouhou čepelí vložené ve svislé poloze představují velmi vysoké nebezpečí!
- Dlouhé a/nebo ostré příbory, jako jsou nože, musí být v koši umístěny vodorovně.
- Myčka se nesmí přepínovat. To je důležité pro zajištění dobré funkčnosti a pro úsporu energie.

## Plnění nádobí do košů

Vložte nádobí tak, aby se působením proudu vody nepohybovalo.

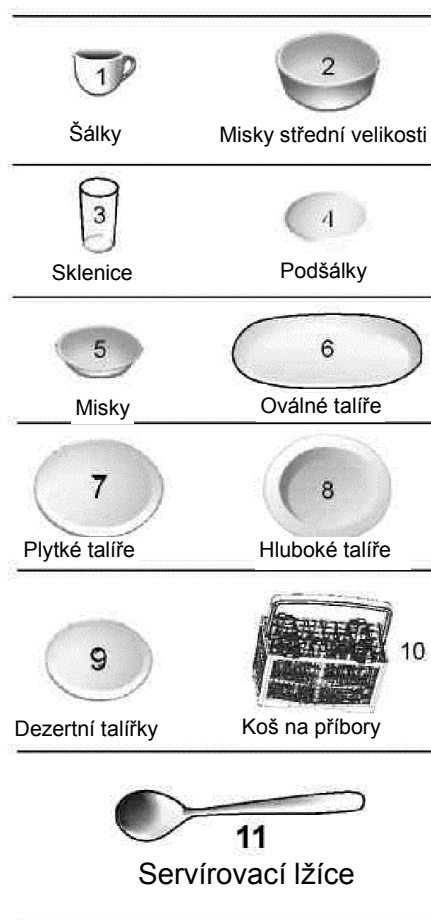
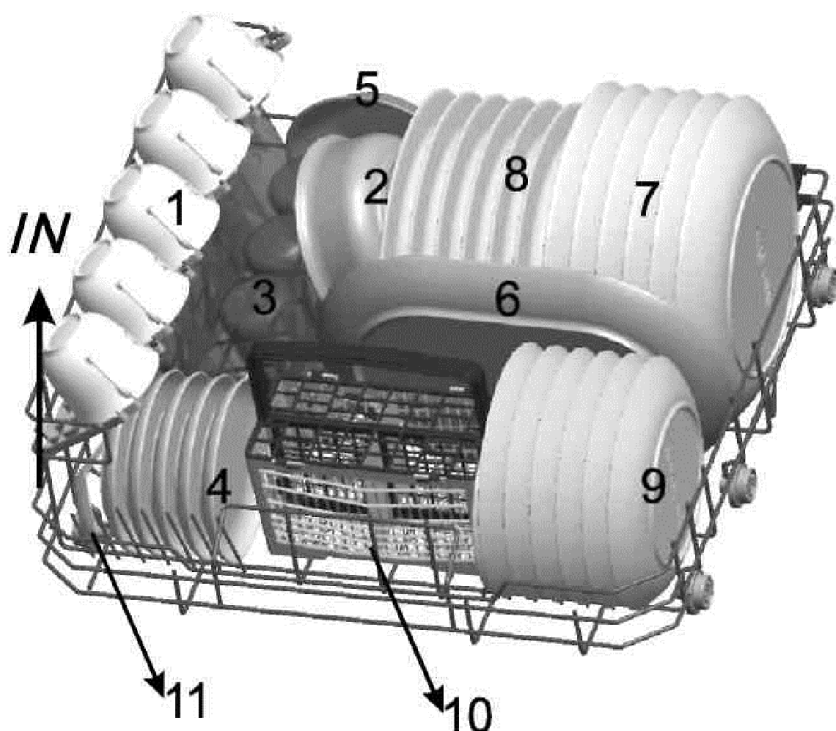



## Koš na příbory

Vložte nádobí tak, aby se působením proudu vody nepohybovalo.

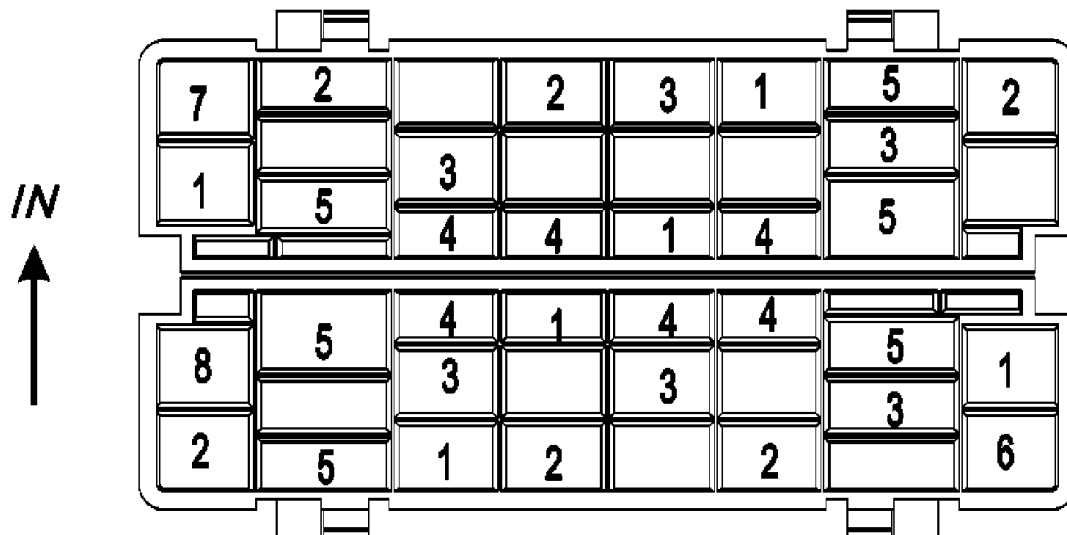

1 Vidličky	
2 Polévkové lžíce	
3 Dezertní lžíce	
4 Kávové lžičky	
5 Nože	
6 Servírovací lžíce	
7 Naběračky	
8 Servírovací vidličky	



### ▲ VAROVÁNÍ!





- Žádný předmět nesmí přečnívat přes dno.
- Ostré kusy nádobí vždy ukládejte ostřím dolů!

Pro zajištění osobní bezpečnosti a co nejvyšší čistoty se příbory musí do koše ukládat takto:

- Nesmí se svými plochami dotýkat.
- Příbory vkládejte rukojetí dolů.
- Nože a jiné nebezpečné kusy nádobí však ukládejte rukojetí nahoru.

## 6. Spuštění mycího programu

### Tabulka mycích cyklů

Program	Informace o volbě cyklu	Popis cyklu	Mycí přípravek pro předmytí/hlavní mytí	Doba provozu (min)	Energie (kWh)	Voda (l)	Leštidlo
 Intenzivní	Pro silně znečištěné keramické nádobí a běžně znečištěné hrnce» pánve» mísy, atd. s přischlým jídlem.	Předmytí (50°C) Mytí (70°C) Oplach Oplach (70°C) Sušení	3/15g (1 tableta)	140	0,9	10	★
 Normální	Pro normálně znečištěné nádobí, jako jsou hrnce, talíře, skleničky a mírně znečištěné pánve.	Předmytí Mytí (60°C) Oplach Oplach (70°C) Sušení	3/15g (1 tableta)	120	0,7	8	★
<b>eco</b> <b>ECO</b> (*EN 50242)	Tento standardní program je vhodný pro mytí běžně znečištěného nádobí a jedná se o nejefektivnější program, pokud jde o celkovou spotřebu energie a vody, pro toto nádobí.	Předmytí Mytí (50°C) Oplach Oplach (70°C) Sušení	3/15g (1 tableta)	180	0,61	6,5	★
 Sklo	Pro mírně znečištěné nádobí, jako jsou sklenice, křišťálové sklo, porcelán.	Mytí (45°C) Oplach Oplach (60°C) Sušení	18g (1 tableta)	75	0,5	7,0	★
 90 min	Pro mírně znečištěné keramické nádobí a sklo.	Mytí (65°C) Oplach (70°C) Sušení	18g (1 tableta)	90	0,65	7,0	★
 Rychlé	Krátké mytí pro lehce znečištěné nádobí a rychlé mytí.	Mytí (40°C) Oplach Oplach (40°C)	15g	30	0,23	6	

### POZNÁMKA:

\*EN 50242 : Tento program je zkušební cyklus. Informace o zkoušce slučitelnosti podle EN 50242, a to:

- Kapacita: 6 nastavení
- Nastavení leštidla: 6
- Spotřeba energie ve vypnutém stavu je 0,45 W  
při ponechání v zapnutém stavu 0,49W

## Zapnutí spotřebiče

Spuštění mycího cyklu...

Vytáhněte koš (viz kapitola s názvem „Naplnění myčky“).

Naplňte mycí prostředek (viz oddíl „Sůl, mycí prostředek a leštidlo“).

Zasuňte zástrčku do zásuvky. Zdroj napájení má parametry 220 - 240

VAC 50 Hz, zatímco parametry zásuvky jsou 10 A 250 VAC.

Zkontrolujte, že přívod vody je otevřen na plný tlak.

Při stisknutí tlačítka programu se bude mycí program měnit takto

**ECO-> Glass->90 min->Rapid->Intensive->Normal;**

Když zvolíte konkrétní program, rozsvítí se příslušná kontrolka. Když pak stisknete tlačítko Start/Pauza, myčka se spustí.

### POZNÁMKA:

Když se stiskne tlačítko Start/Pauza pro pozastavení mytí, kontrolka programu přestane blikat a myčka každou minutu vydá zvukový signál, dokud se nestiskne tlačítko Start/Pauza pro spuštění.

## Změna programu...

Podmínka: Program mytí můžete změnit pouze v případě, že myčka byla spuštěna jen krátkou dobu. V opačném případě již mohlo dojít v uvolnění mycího prostředku a spotřebič již mohl vypustit vodu pro mytí. V tomto případě se musí znovu doplnit mycí prostředek do dávkovače (viz odstavec „Mycí prostředek“).

Stisknutím tlačítka Start/Pauza se přístroj pozastaví, když jsou dvířka zavřená. Stisknutím tlačítka pro volbu programu déle než tři sekundy se spotřebič přepne do pohotovostního režimu, a pak můžete změnit program pro nastavení požadovaného cyklu (viz odstavec „Spuštění mycího programu“).

Kontrolky programu signalizují stav myčky:

- a) Když určitá kontrolka programu svítí ----- pohotovostní režim nebo pozastaveno.
- b) Když určitá kontrolka programu bliká ----- běží.



**POZNÁMKA:** Když otevřete dvířka během mytí, spotřebič přeruší provoz. Když pak dvířka zase zavřete, spotřebič se po 10 sekundách spustí.

Váš model má funkci paměti po případ výpadku napájení, což znamená, že spotřebič bude po výpadku napájení pokračovat ve zvoleném programu.

## Zapomněli jste na nějaké nádobí?

Zapomenuté nádobí lze přidat kdykoliv před tím, než se otevře nádoba pracího prostředku.

- 1** Stiskněte tlačítko Start/Pauza.
- 2** Pootevřete dvířka, aby se mytí zastavilo.
- 3** Když se ostříkovací ramena zastaví, můžete dvířka otevřít úplně.
- 4** Vložte zapomenuté nádobí.
- 5** Zavřete dvířka.
- 6** Když pak stisknete tlačítko Start/Pauza, myčka se po 10 sekundách opět spustí.

## Na konci mycího cyklu

Když pracovní cyklus skončí, zazní po dobu 8 sekund zvukový signál myčky, a pak se vypne. Vypněte spotřebič pomocí tlačítka ZAP./VYP., vypněte přívod vody a otevřete dvířka myčky. Před vyjmutím nádobí počkejte několik minut, abyste se nepopálili o nádobí a náčiní, které je ještě horké a náchylné k rozbití. Bude také lépe schnout.

- Vypněte myčku
  1. Vypněte myčku stisknutím tlačítka ZAP./VYP.
  2. Uzavřete přívod vody!
- Otevřete opatrně dvířka.

Horké nádobí je náchylnější k rozbití. Nádobí by se před vyjmutím se spotřebiče mělo nechat asi 15 minut vychladnout.

Otevřete dvířka myčky, nechte je úplně otevřená a před vyjmutím nádobí několik minut počkejte. Tímto způsobem nádobí vychladne a bude také usnadněno jeho schnutí.
- Vyložení nádobí z myčky  
Vnitřní prostory myčky jsou vlhké, což je zcela normální.



### **VAROVÁNÍ!**

Je nebezpečné otevírat dvířka při mytí, neboť může dojít k opaření horkou vodou.

## 7. Údržba a čištění

### System filtrů

Filtr má zabránit tomu, aby se větší zbytky jídla nebo jiných předmětů dostaly do čerpadla.

Filtrační systém se skládá z hrubého filtru, plochého filtru (hlavní filtr) a mikrofiltru (jemný filtr).

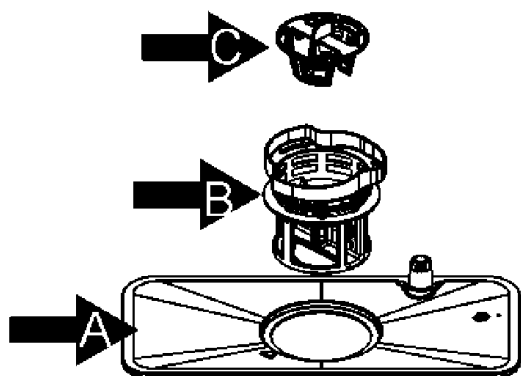

#### Hlavní filtr **A**

Zbytky jídla a nečistoty zachycené tímto filtrem jsou rozmělněny pomocí speciální trysky na sprchovacím rameni a spláchnuty do odtoku.

#### Jemný filtr **B**

Tento filtr zachycuje zbytky jídel a nečistoty a zamezuje tak jejich návratu zpět na nádobí v průběhu mycího cyklu.

#### Hrubý filtr **C**

Větší předměty, jako jsou kousky kostí nebo skla, které by mohly ucpat odtok, jsou zachyceny hrubým filtrem. Když chcete odstranit nečistoty zachycené tímto filtrem, mírně stiskněte držák v horní části filtru a vytáhněte jej ven.

### Filtrační jednotka

Filtr účinně odstraňuje zbytky jídla z vody, čímž umožňuje její recyklaci v průběhu cyklu. Pro dosažení nejlepšího výkonu a výsledků, se musí filtrační systém pravidelně čistit. Proto je vhodné odstraňovat větší zbytky jídla z filtru po každém mycí cyklu opláchnutím filtru a nádoby pod tekoucí vodou. Chcete-li vyjmout sestavu filtru, zatáhněte za rukojeť a vytáhněte nádobu směrem nahoru.

#### **VAROVÁNÍ!**

Nikdy nepoužívejte myčku bez instalovaných filtrů.  
Myčka nádobí se nikdy nesmí používat bez filtrů.  
Při nesprávné výměně filtru může dojít ke snížení výkonu spotřebiče a poškození nádobí.

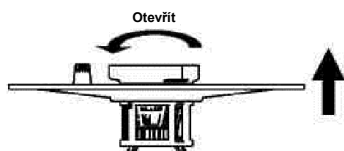

Krok 1: Otočte sestavu filtru proti směru hodinových ručiček (A, B a C), a pak ji celou vyjměte směrem nahoru.

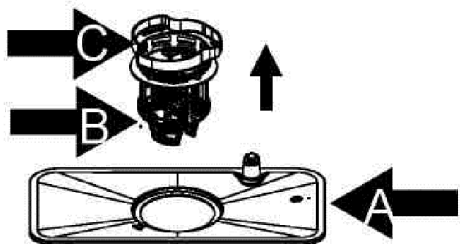

Krok 2: Vyjměte B a C z A;

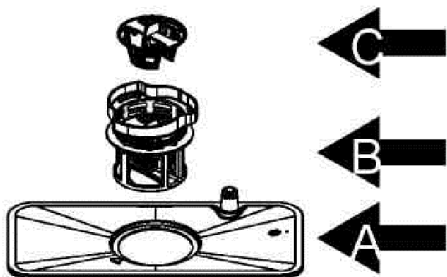

Krok 3: Oddělte B a C.

**POZNÁMKA:** Při provádění kroků 1 až 3 se filtrační systém vyjme, zatímco při provádění kroků 3 až 1, bude filtrační systém nainstalován.

## Poznámky:

- Zkontrolujte, zda nejsou filtry zaneseny, při každém použití myčky.
- Odšroubováním hrubého filtru můžete vyjmout filtrační systém. Odstraňte všechny zbytky jídla a vyčistěte filtry pod tekoucí vodou.



**POZNÁMKA:** Celá filtrační jednotka se musí čistit alespoň jednou týdně.

## Čištění filtrů

K čištění hrubého filtru a jemného filtru použijte čistící kartáč. Sestavte opět části filtru, jak je to znázorněno na obrázcích na poslední stránce a znovu vložte celou sestavu do myčky, kde ji uložte na místo a zatlačte dolů.



### VAROVÁNÍ!

Při čištění filtrů filtry neoklepávejte. Mohlo být dojít k deformaci filtrů a narušení funkčnosti myčky.

## Péče o myčku

Ovládací panel lze čistit mírně navlhčeným hadříkem. Po očištění displej důkladně osušte.

Pro vnější plochy použijte kvalitní mycí prostředek.

Na žádné části myčky nikdy nepoužívejte ostré předměty, drátěnky nebo agresivní čistící prostředky.

## Čištění dvířek

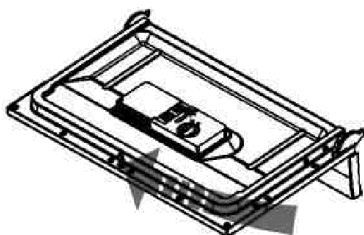

K čištění okrajů dvířek používejte pouze měkký hadřík navlhčený v teplé vodě. Aby se zabránilo proniknutí vody do zámku dvířek a elektrických součástí nikdy nepoužívejte žádné sprejové čistící prostředky.



### VAROVÁNÍ!

- K čištění panelu dvířek nikdy nepoužívejte čistící prostředek ve spreji, protože by mohlo dojít k poškození zámku dvířek a elektrických součástí.
- Nesmí se používat abrazivní prostředky nebo některé papírové utěrky, protože může dojít k poškrábání nebo vzniku skvrn na povrchu z nerezové oceli.

## Ochrana před mrazem

Provedte opatření pro ochranu myčky v zimním období. Pokaždé po dokončení mycích cyklů postupujte takto:

1. Odpojte přívod elektrické energie do myčky.
2. Zastavte přívod vody a odpojte přírodní hadici od vodovodního ventilu.
3. Vypusťte vodu z přírodní hadice a vodovodního ventilu (použijte k zachycení vody vhodnou nádobu)
4. Znovu připojte přírodní hadici k vodovodnímu ventilu.
5. Vyjměte filtr na dně vany a pomocí houby odstraňte veškerou vodu z otvoru.



**POZNÁMKA:** Pokud vaše myčka nádoby nefunguje, protože je zamrzlá, obraťte se na autorizovaného servisního technika.

## Čištění ostříkovacích ramen

Ostříkovací ramena lze snadno vyjmout pro pravidelné čištění trysek, aby se zabránilo jejich ucpání. Omyjte je pod tekoucí vodou a opatrně je vraťte na místo a zkontrolujte, že jejich otáčivý pohyb není nijak narušen.

Uchopte ostříkovací rameno uprostřed a vytáhněte je směrem nahoru. Omyjte ramena pod proudem tekoucí vody a opatrně je vraťte zpět na místo. Po zpětné instalaci zkontrolujte, zda se ostříkovací ramena volně otáčejí. V opačném případě zkontrolujte, zda nebyla nainstalována nesprávně.

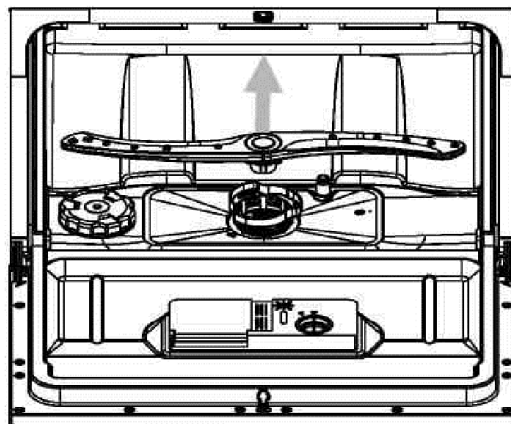

## Jak udržet myčku v dobrém stavu

### ■ Po každém mytí

Po každém mytí vypněte přívod vody ke spotřebiči a nechte dvířka pootevřená tak, aby uvnitř nezůstávala vlhkost a zápach.

### ■ Vytáhněte zástrčku

Před čištěním nebo údržbou vždy vytáhněte zástrčku ze zásuvky.

### ■ Žádná rozpouštědla nebo abrazivní čisticí prostředky

K čištění vnějších a pryžových částí myčky nepoužívejte rozpouštědla nebo abrazivní čisticí prostředky.

Používejte pouze hadřík s teplou mýdlovou vodou. Chcete-li odstranit skvrny z vnitřních povrchů, použijte hadřík namočený ve vodě s trochou octa nebo s čisticím prostředkem speciálně určeným pro myčky nádobí.

### ■ Když se myčka delší dobu nepoužívá

Doporučuje se spustit mycí cyklus s prázdnou myčkou a pak vyjměte zástrčku ze zásuvky, vypněte přívod vody a nechte dvířka spotřebiče pootevřená. To přispívá k delší životnosti těsnění dvířek a brání vzniku zápachu uvnitř spotřebiče.

### ■ Přemísťování spotřebiče

Pokud se musí spotřebič přesunout, snažte se jej udržet ve svislé poloze. Pokud je to nezbytně nutné, můžete jej položit na zadní stranu.

### ■ Těsnění

Jednou z příčin vzniku zápachu v myčce, je jídlo, které zůstává zachyceno v těsnění. Tomu se zabrání pravidelným čištěním vlhkou houbou.

## 8. Pokyny k obsluze

### **▲** Pozor:

Instalaci přívodů a elektrických zařízení musí provádět kvalifikovaní pracovníci.



### Varování



Nebezpečí úrazu elektrickým proudem Před instalací myčky nádobí odpojte přívod elektrické energie. Pokud tak neučiníte, může to mít za následek usmrcení nebo úraz elektrickým proudem.

## Příprava instalace

Myčka se musí instalovat v blízkosti stávajícího přívodu vody, odtoku a elektrické zásuvky. Musí se zvolit jedna strana dřezu pro připojení vypouštěcích hadic myčky.

## Umístění spotřebiče

Spotřebič umístěte na stůl nebo podobnou podložku. Zadní strana musí být opřena o zeď a boky musí být vedle přilehlých skříněk nebo stěny. Myčka je vybavena hadicemi pro přívod a odvod vody, které mohou být umístěny na pravé nebo levé straně pro usnadnění správné instalace.

## Připojení napájení

### **⚠ VAROVÁNÍ!**

Pro osobní bezpečnost:

- Nepoužívejte u tohoto spotřebiče prodlužovací kabel nebo rozbočovací zásuvku.
- Za žádných okolností nepřerušujte ani neodstraňujte uzemnění.
- Připojení pomocí napájecího kabelu.

## Elektrické požadavky

Zjistěte jmenovité napětí uvedené na štítku a připojte myčku k příslušnému zdroji napájení. Použijte požadovanou pojistku 10 A, časovou pojistku nebo doporučený jistič a proveďte samostatný okruh pouze pro tento spotřebič.

### **Elektrické připojení**

Dbejte na to, aby napětí a frekvence napájení odpovídaly údajům na štítku. Zástrčku připojte do elektrické zásuvky, která je správně uzemněna. Pokud není k dispozici vhodná elektrická zásuvka pro připojení spotřebiče, zásuvku vyměňte a nepoužívejte adaptéry nebo podobná zařízení, protože hrozí nebezpečí přehřívání a popálení.

### **⚠ Zajistěte před použitím řádné uzemnění**

## Přívod vody

### Přívod studené vody

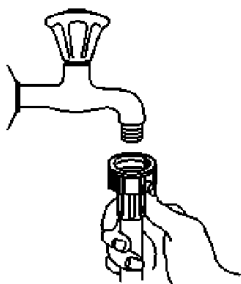

Připojte hadici přívodu studené vody k přípojce se závitem 3/4 (palce) a zkontrolujte, zda je pevně uchycena. Pokud jsou hadice nové nebo se delší dobu nepoužívaly, nechte vodu protékat, aby se zajistilo, že bude voda čistá, bez nečistot. Pokud se tento krok neprovede, hrozí nebezpečí, že se přívod vody ucpe a dojde k poškození spotřebiče.

Upozornění: Pokud dodané hadice neodpovídají typu vašeho kohoutu, obraťte se na místní zásobovací středisko, kde si můžete pořídit potřebné adaptéry.

### **⚠ VAROVÁNÍ!**

Po použití uzavřete vodovodní kohout.

## Připojení vypouštěcích hadic

Připojte odtokovou hadici k odpadnímu potrubí s minimálním průměrem 4 cm nebo ji vyvedte do dřezu, přičemž dbejte na to, aby nebyla ohnutá nebo stlačená. Volný konec hadice musí být maximálně ve výšce 60 cm a nesmí být ponořen do vody, aby se zabránilo zpětnému sání vody.

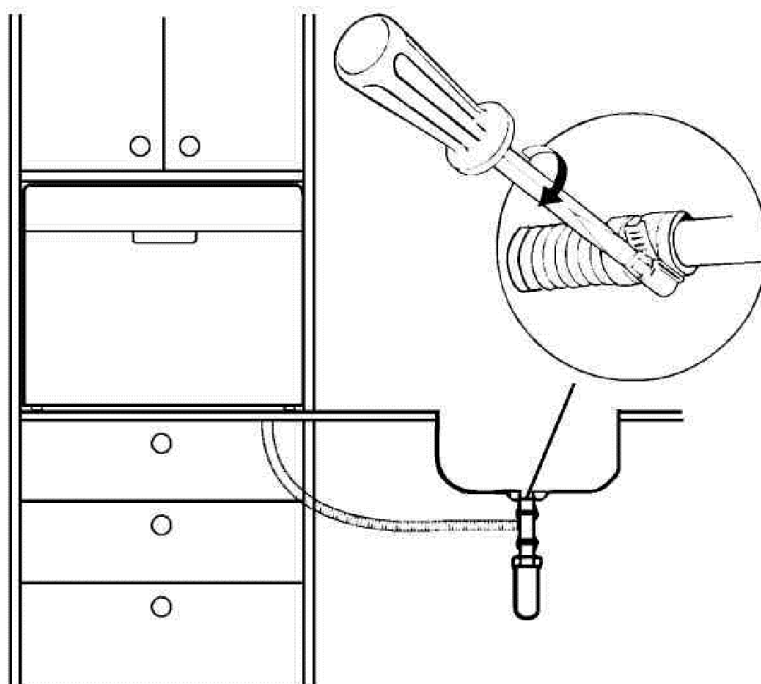
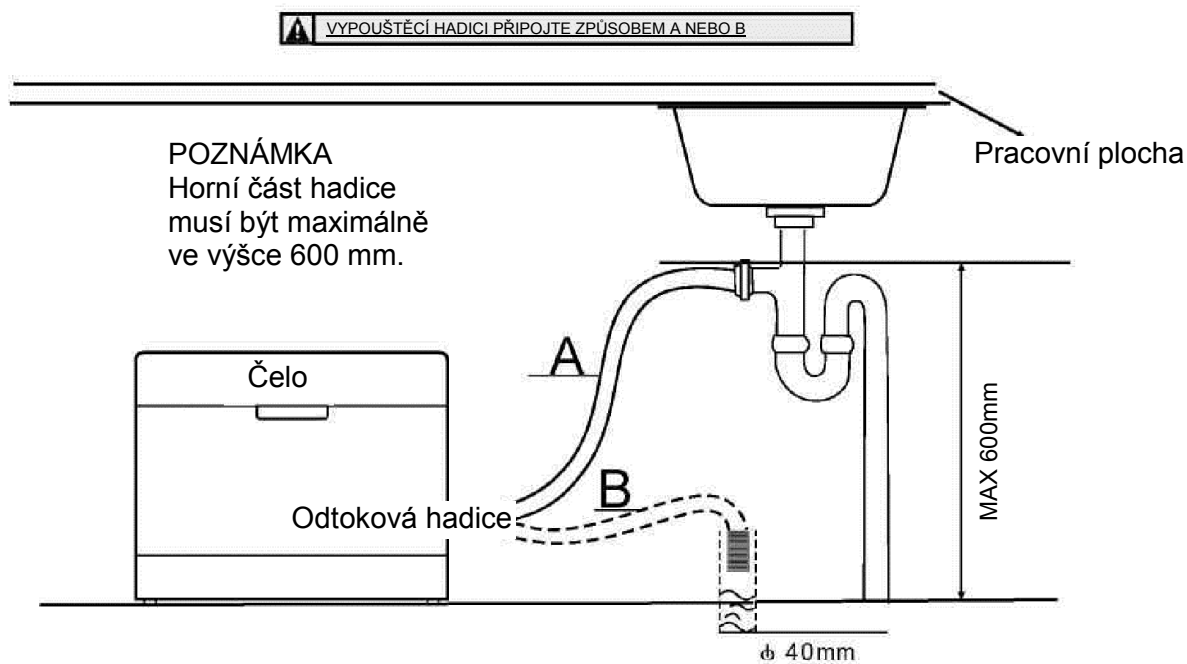



## Jak vypustit vodu z hadic

V případě, že je dřez výše než 1000 mm od podlahy, nelze vodu z hadic vypustit přímo do dřezu. Voda z hadic se pak musí vypouštět do vhodné nádoby, která se nachází níže než dřez.

## Odtok

Připojte vypouštěcí hadici. Vypouštěcí hadice musí být správně upevněna, aby nedocházelo k úniku vody. Vypouštěcí hadice nesmí být zalomená nebo zmáčknutá.

## Prodlužovací hadice

Pokud je nutno použít prodlužovací hadici, musí se použít vypouštěcí hadice podobného typu. Nesmí být ovšem delší než 4 metry, jinak může dojít k narušení funkčnosti myčky.

## Spuštění myčky

Před spuštěním myčky se musí zkontrolovat následující.

- 1** Myčka musí být ve vodorovné poloze a řádně ustavena.
- 2** Napouštěcí ventil musí být otevřený.
- 3** Připojení přívodní hadice musí být pevné bez úniku.
- 4** Kabely napájení musí být pevně připojeny.
- 5** Napájení musí být zapnuto.
- 6** Přívodní a vypouštěcí hadice nesmí být zalomené.
- 7** Všechny obalové a tiskové materiály musí být z myčky odstraněny.



**Pozor:** Po instalaci se tento návod musí uložit na bezpečném místě.  
Obsah tohoto návodu je pro uživatele velmi přínosný.

## 9. Odstraňování problémů

### Než zavoláte do servisu

Níže uvedené tabulky slouží k tomu, abyste vyřešili problémy bez zavolání servisu.

	<i>Problém</i>	<i>Možné příčiny</i>	<i>Opatření</i>
	<i>Myčka se nespustí</i>	Spálená pojistka nebo vypnutý jistič. Napájení není zapnuto.	Vyměňte pojistku nebo resetujte jistič. Odpojte všechny ostatní spotřebiče připojené na stejný okruh s myčkou Zkontrolujte, že je myčka zapnutá a dvířka jsou bezpečně zavřená. Zkontrolujte, že je napájecí kabel správně zapojen do zásuvky.
	Technické problémy	Dvířka myčky nejsou správně zavřená.	Zkontrolujte, že jsou dvířka bezpečně zavřená a zajištěná.
Běžné problémy	<i>Voda není z myčky odváděna</i>	Ucpaná vypouštěcí hadice Filtr je ucpaný. Kuchyňský dřez je ucpaný.	Zkontrolujte vypouštěcí hadici. Zkontrolujte hrubý filtr. (viz kapitola „Čištění filtru“) Zkontrolujte kuchyňský dřez, zda dobře odtéká. V případě, že je problém v ucpaném kuchyňském dřezu, může problém místo servisního technika pro myčky vyřešit instalatér.
	<i>Pěna v myčce</i>	Nevhodný mycí prostředek Rozlité leštidlo	Používejte pouze speciální mycí prostředek, aby nedocházelo k pění. Pokud k tomu přesto dojde, otevřete myčku a počkejte, až pěna zmizí. Přidejte 1 galon studené vody. Zavřete a zajistěte myčku, a pak spusťte mycí cyklus, aby mohla voda vytéct. V případě potřeby zopakujte. Rozlité leštidlo ihned setřete.
	<i>Skvrny uvnitř myčky</i>	Byl použit mycí prostředek s barvivem.	Musí se používat mycí prostředek bez barviva.
Běžné problémy	<i>Bílý povlak na vnitřních površích</i>	Tvrdá voda	Pro čištění vnitřních povrchů použijte vlhkou houbu s mycím prostředkem a používejte gumové rukavice. Nikdy nepoužívejte jiný čisticí prostředek než mycí prostředek pro myčky, aby nedošlo k pění.
	<i>Na přiborech vznikají rezavé skvrny</i>	Dotyčné předměty nejsou odolné vůči korozi.	
		Program nebyl spuštěn po přidání soli do myčky. Do pracovního cyklu pronikly částice soli. Víko systému pro změkčení vody je volné.	Po přidání soli do myčky vždy spusťte rychlý mycí program bez vloženého nádobí a bez zvolení funkce Turbo (je-li k dispozici). Zkontrolujte západku. Upevněte řádným způsobem.
Hluk	<i>Klepání v mycí skříni</i>	Ostříkovací rameno je v kontaktu s předměty v koši.	Program přerušte a uspořádejte předměty v koši tak, aby nepřekážely ostříkovacímu ramenu.
	<i>Rachotivý zvuk v mycí skříni</i>	Nádobí v mycí skříni není pevně umístěno.	Přerušte program a přeskládejte nádobí.
	<i>Ozývá se klepání v hadicích.</i>	To může být způsobeno způsobem instalace na místě nebo v průřezu potrubí.	Nemá to však žádný vliv na funkci myčky. V případě pochybností se obraťte na kvalifikovaného instalátéra.



	<b>Problém</b>	<b>Možné příčiny</b>	<b>Opatření</b>
Neuspokojí vé výsledky mytí	<i>Nádobí není čisté</i>	Nádobí nebylo do myčky správně naskládáno. Program nebyl dostatečně silný.	Viz poznámky v části: „Naplnění nádobí do koše myčky“.  Zvolte silnější program. Viz „Tabulka mycích cyklů“.
		Nebylo dodáno dostatečné množství mycího prostředku.	Použijte větší množství mycího prostředku nebo použijte jiný druh mycího prostředku.
		Určité kusy nádobí blokuji ostřikovací ramena.	Přeskládejte nádobí tak, aby se ostřikovací ramena mohla volně otáčet.
		Filtry ve spodní části mycí skříně jsou znečištěné nebo nejsou správně nasazeny. To může způsobit ucpání trysek ostřikovacích ramen.	Vyčistěte a/nebo správně instalujte filtry. Očistěte trysky ostřikovacích ramen. Viz „Čištění ostřikovacích ramen“.
	<i>Zakalení skla</i>	Kombinace měkké vody a příliš velkého množství mycího prostředku.	Používejte menší množství mycího prostředku, pokud máte měkkou vodu a zvolte co nejkratší cyklus pro mytí skla.
Neuspokojí ivé výsledky sušení	<i>Černé nebo šedé skvrny na nádobí</i>	Hliníkové nádobí se dotýká nádobí.	Pro odstranění těchto skvrn použijte jemný abrazivní čisticí prostředek.
	<i>V dávkovači zůstává mycí prostředek</i>	Dávkovač je zablokován nádobím.	Nádobí správně uložte.
	<i>Nádobí není suché</i>	Nesprávné uložení nádobí Příliš málo leštidla Nádobí je odebráno příliš brzy.	Naplňte myčku tak, jak je to uvedeno v pokynech. Zvyšte množství leštidla / Doplňte dávkovač leštidla. Nevyklázejte myčku ihned po umytí. Pootevřete dvířka, aby pára mohla uniknout. Nádobí začněte vyjímat, až je nádobí pouze teplé na dotek. Vyprázdněte spodní koš jako první. Tím se zabrání stékání vody z nádobí v horním koši.
		Chybný výběr programu Použití příborů s nízkou kvalitou povrchové úpravy	U krátkých programů je nižší teplota mytí. To snižuje mycí výkon. Vyberte program s delší dobou mytí. Odstranění vody je u tohoto nádobí mnohem obtížnější. Příbory nebo nádobí tohoto typu není pro mytí v myčce vhodné.

## Chybové kódy

V případě poruchy spotřebič zobrazí příslušné chybové kódy:

<b>Kódy</b>	<b>Význam</b>	<b>Možné příčiny</b>
E1	Delší přívodní doba.	Kohoutek není otevřen nebo je přívod vody omezený nebo je tlak vody příliš nízký.
E3	Není dosaženo nastavené teploty.	Závada topného tělesa
E4	Přetékání.	Netěsnost některé části myčky
E9	Tlačítko stisknuto déle než 30 sekund.	Voda nebo nečistota na tlačítku.
ED	Chyba komunikace mezi hlavní deskou a displejem	Přerušený obvod nebo poškozené spojení

### **⚠ VAROVÁNÍ!**

- Pokud dojde k přetečení, vypněte hlavní přívod vody a zavolejte servisní službu.
- V případě, že se v záchytné vaně na dně objeví voda z důvodu přetečení nebo malé netěsnosti, musí se voda před opětovným spuštěním myčky odstranit.

## Technické informace

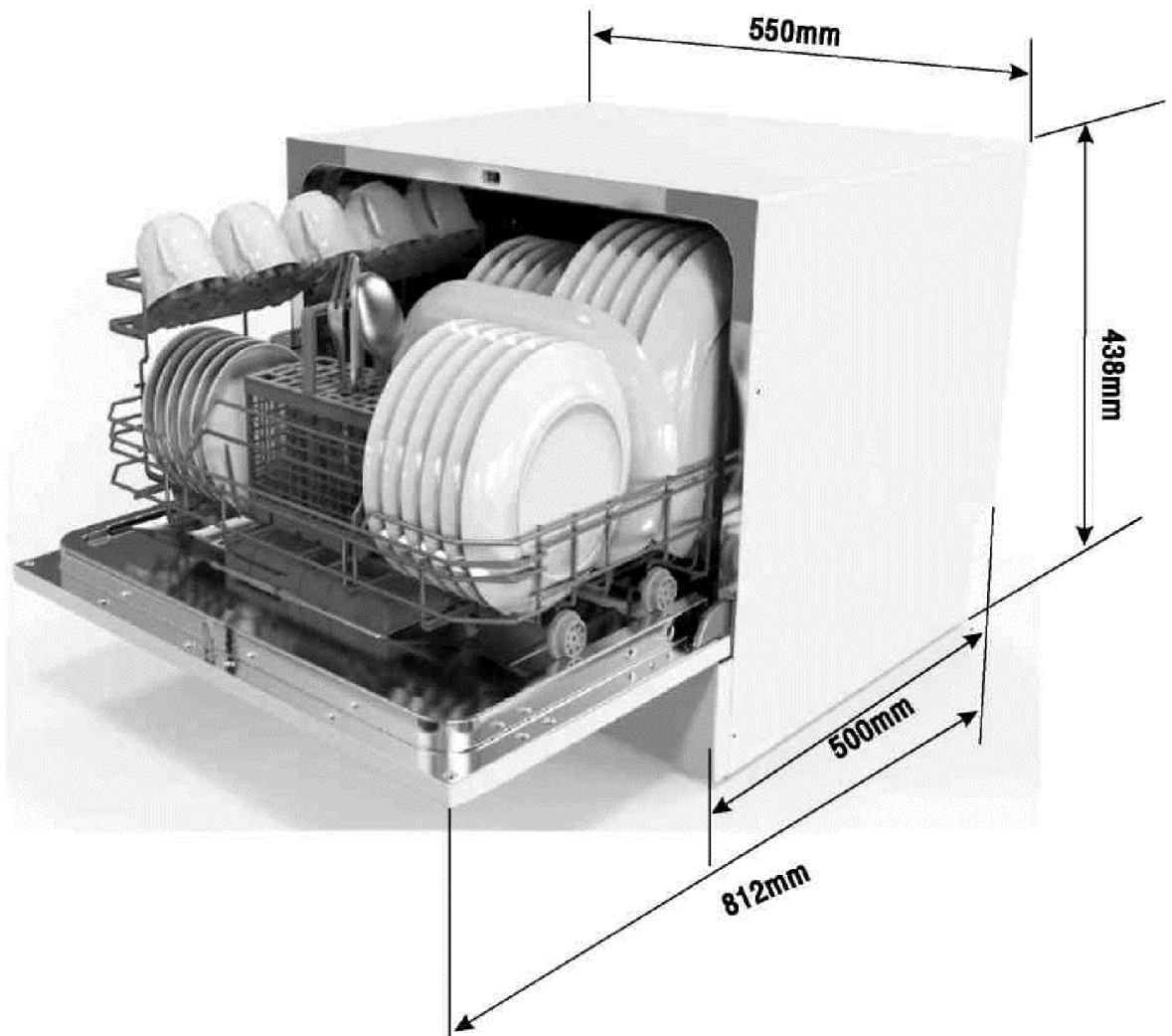

Výška:	438 mm
Šířka:	550 mm
Hloubka:	500 mm
Spotřeba:	viz štítek
Tlak vody:	0,04-1,0MPa
Napájení:	viz štítek
Kapacita:	6 sad

Výrobce	BEKO
Typ/popis	DTC36610W
Standardní sady	6
Energetická třída <b>1</b>	A+
Roční spotřeba energie <b>2</b>	174 kWh
Spotřeba energie při standardním mycím cyklu	0,61 kWh
Spotřeba energie ve vypnutém stavu	0,45 W
Spotřeba energie při ponechání v zapnutém stavu	0,49 W
Roční spotřeba vody <b>3</b>	1820 l
Třída účinnosti sušení <b>4</b>	A
Standardní čistící cyklus <b>5</b>	ECO50°C
Délka programu při standardním mycím cyklu	180 dakika
Hladina hluku	49dB(A)re1 pW
Instalace	Samostatně stojící
Může být vestavěný	Ano
Výška	43,8 cm
Šířka	55 cm
Hloubka (s přípojkami)	50 cm
Spotřeba energie	1170-1380W
Jmenovité napětí / frekvence	220-240 V~/ 50 Hz
Tlak vody (hydrodynamický tlak)	0,4-10bar = 0,04-1 MPa

## POZNÁMKA

- 1** A + + + (nejvyšší účinnost) až D (nejnižší účinnost)
- 2** Spotřeba energie „174“ kWh za rok při 280 standardních mycích cyklech, při použití studené vody a v režimech s nízkou spotřebou. Skutečná spotřeba energie bude záviset na tom, jakým způsobem bude spotřebič používán.
- 3** Spotřeba vody „1820“ litrů za rok při 280 standardních mycích cyklech. Skutečná spotřeba vody bude záviset na tom, jakým způsobem bude spotřebič používán.
- 4** A (nejvyšší účinnost) až G (nejnižší účinnost)
- 5** Tento program je vhodný pro mytí běžně znečištěného nádobí a jedná se o neefektivnější program, pokud jde o celkovou spotřebu energie a vody, pro toto nádobí.

Výše uvedené hodnoty byly měřeny v souladu s normami v rámci stanovených provozních podmínek. Výsledky se mohou výrazně lišit v závislosti na množství a znečištění nádobí, tvrdosti vody, množství mycího prostředku, atd.

Tento návod by vypracován na základě norem a pravidel Evropské unie.

