

SENCOR[®]

SLE 3219

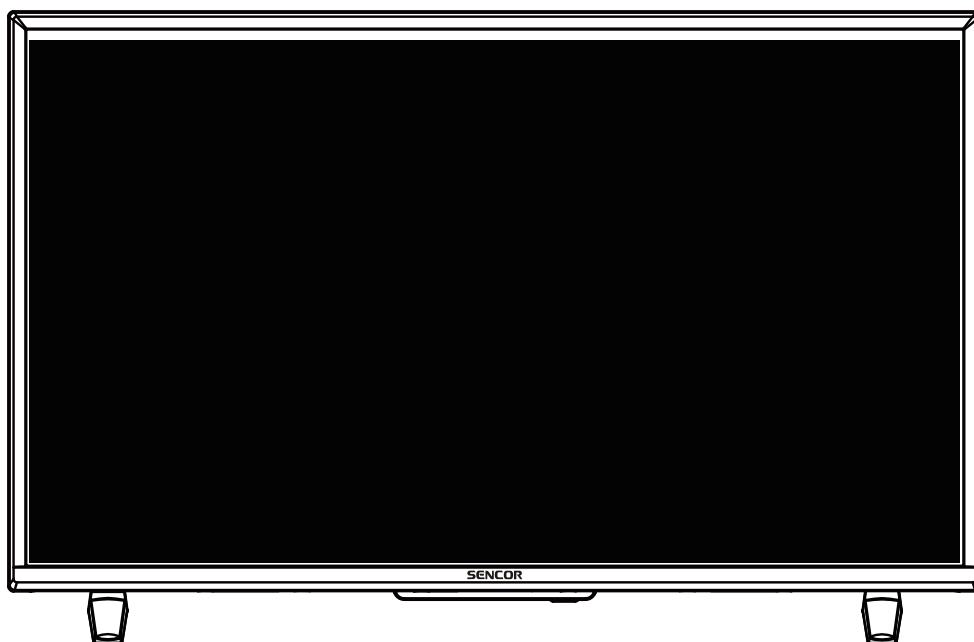



LED televizor Návod k použití

Před uvedením televizoru do provozu si pozorně přečtěte tento návod. Uchovejte ho pro pozdější potřebu. Poznamenejte si číslo modelu a výrobní číslo televizoru. Podívejte se na štítek na zadním krytu a předejte údaje zde uvedené svému prodejci v případě, že budete potřebovat servisní služby.

Důležitá bezpečnostní opatření	3
1. Popis přístroje	8
2. Dálkový ovladač	9
3. Zapojení a nastavení	11
4. Výběr vstupního zdroje	13
5. Prvotní nastavení	14
6. Použití menu.....	15
6.1 Nabídka Picture (Obraz).....	15
6.2 Nabídka Sound (Zvuk)	17
6.3 Nabídka Channel (Kanál).....	19
6.4 Nabídka Lock (Zámek)	23
6.5 Nabídka Setup (Nastavení)	24
7. USB ovládání.....	30
7.1 Photo (Snímky)	30
7.2 Music (Hudba).....	30
7.3 Movie (Film).....	31
7.4 Text (Text).....	31
8. Průvodce řešením potíží	32
9. Technické specifikace	34
10. Informační list	35

Důležitá bezpečnostní opatření

Pokud chcete výrobek správně používat, přečtěte si pozorně tento návod k použití a uschovejte jej k pozdějšímu nahlédnutí. Pokud budete přístroj předávat (prodávat) další osobě, předejte společně s přístrojem i veškerou dokumentaci, včetně tohoto návodu.

	Symbol blesku v rovnostranném trojúhelníku upozorňuje, že uvnitř tohoto přístroje se nachází nebezpečné napětí, které představuje riziko úrazu elektrickým proudem.
	Symbol vykřičníku v rovnoramenném trojúhelníku upozorňuje na důležité provozní a servisní pokyny v dokumentaci doprovázející přístroj.
Pro snížení rizika úrazu elektrickým proudem nesnímejte kryt (nebo zadní stranu). Uvnitř se nenacházejí součásti, jejichž opravu by mohl provádět uživatel. Servisní zásahy svěřte autorizovanému servisnímu středisku.	

OBEČNÉ BEZPEČNOSTNÍ POKYNY

- Před použitím přístroje si pečlivě přečtěte tento návod. Řiďte se tímto návodem a instrukcemi v něm uvedenými.
- Dbejte všech varování.
- Dodržujte všechny pokyny.
- Používejte pouze doplňky a příslušenství uvedené výrobcem.
- **NA PŘÍSTROJ SE NESMÍ UMÍSTIT OTEVŘENÝ PLAMEN, NAPŘ. HOŘÍCÍ SVÍČKA. NEPOKLÁDEJTE NA PŘÍSTROJ NEBO DO JEHO BLÍZKOSTI HORKÉ PŘEDMĚTY NEBO OBJEKTY S OTEVŘENÝM OHNĚM, NAPŘ. SVÍCE NEBO NOČNÍ LAMPY. VYSOKÁ TEPLOTA MŮŽE ROZTAVIT PLASTOVÉ DÍLY A ZPŮSOBIT POŽÁR.**
- Používejte přístroj v mírném klimatickém pásmu.
- Výrobce ani prodejce přístroje v žádném případě neodpovídají za jakékoliv přímé i nepřímé škody zapříčiněné nedodržením pokynů pro instalaci, nastavování, obsluhu, ošetřování a čištění tohoto přístroje uvedených v tomto návodu.
- Chraňte přístroj před úderem, pády, nárazy, otřesy, vibracemi, vlhkem a prachem.
- Před vaším souhlasem s používáním přístroje dětmi musí být děti způsobem odpovídajícím jejich věku poučeny o správném a bezpečném používání přehrávače.
- Pokud je přístroj vybaven zdírkou pro připojení sluchátek, nepoužívejte sluchátka nastavená na extrémní hlasitost. Hrozí poškození nebo ztráta sluchu.

Instalace, ovládání

- Přístroj instalujte podle pokynů v návodu.
- Okolo přístroje ponechte na všech stranách volný prostor, nutný pro správnou cirkulaci vzduchu. Teplo vznikající při provozu je tím odváděno. Zakrytím větracích otvorů skříňky přístroje hrozí riziko přehřátí a poškození přístroje. Je třeba zajistit, aby nebylo bráněno odvětrávání zakrytím větracích otvorů např. novinami, ubrusem, závěsem, atd. Dodržujte instrukce o instalaci zvedené v návodu.
- Tento přístroj by neměl být umístován do uzavřeného prostoru, jako je knihovna nebo regál, nebude-li poskytnuto řádné větrání nebo dodržovány pokyny výrobce.
- Nikdy nevkládejte žádné předměty do větracích nebo jiných otvorů, jelikož by se mohly dotknout bodů s nebezpečným napětím nebo zkratovat části, které by mohly zapříčinit požár nebo úraz elektrickým proudem. Nikdy nelijte do přístroje žádnou tekutinu.
- Neinstalujte přístroj na přímém slunci nebo blízko zdrojů tepla, jako jsou radiátory, tepelné výměníky, kamna nebo jiné přístroje (včetně zesilovačů) produkující teplo. Vysokými teplotami je výrazně zkracována životnost elektronických dílů přístroje. Nepoužívejte a neponechávejte přístroj v blízkosti otevřeného ohně.

Důležitá bezpečnostní opatření

- Příklad: Přístroj nesmí být vystaven kapající ani tekoucí vodě a nesmí se na něj stavět předměty naplněné tekutinou, například vázy. Chraňte přístroj před zmoknutím, postříkáním nebo politím jakoukoliv kapalinou, neponechávejte a neinstalujte přístroj mimo místnosti. Přístroj nepoužívejte venku. Nedodržet těchto pokynů hrozí riziko úrazu elektrickým proudem nebo vzniku požáru.
- Nepoužívejte tento přístroj v blízkosti vody.
- Zacházejte opatrně se skleněnými panely a kryt přístroje. Sklo obrazovky se při nárazu může rozbit a způsobit vážná poranění.
- Dbejte, aby se po síťovém nebo napájecím kabelu nešlapalo ani nebyl stlačen, zvláště v blízkosti vidlice, zásuvky a bodu, kde vychází z přístroje nebo adaptéru. Síťová vidlice (adaptér) se používá jako odpojovací zařízení a musí být snadno dostupná.
- Nikdy nepoužívejte přístroj s poškozeným síťovým kabelem nebo vidlicí. Pokud je síťový kabel nebo vidlice poškozeny, vypněte přístroj, odpojte od zdroje napětí a kontaktujte autorizované servisní středisko. Poškozený síťový kabel nebo vidlici může vyměnit pouze odborný personál. V žádném případě se nepokoušejte síťový kabel nebo vidlici vyměňovat sami.
- Nesnažte se obejít bezpečnostní funkci polarizované vidlice. Pokud vidlici nelze zapojit do vaší zásuvky, obraťte se na elektrikáře, aby zastaralou zásuvku vyměnil.
- Před zapojením přístroje do síťové zásuvky se nejprve ujistěte, že napětí ve vaší síťové zásuvce odpovídá napětí na typovém štítku přístroje nebo jeho napájecího adaptéru. Pokud si nejste jisti typem zdroje energie v domácnosti, obraťte se na vašeho prodejce nebo místní společnost dodávky energie.
- Před zapnutím přístroje zkontrolujte, že všechny síťové připojení jsou provedena řádně a v souladu s pokyny výrobce. Před zapojením nebo změnou zapojení přístroj vypněte a odpojte od sítě.
- Pamatujte na to, abyste před odpojením síťového kabelu při napájení přístroj vždy nejprve odpojili vidlice (adaptér) ze síťové zásuvky.
- Zapojujte vidlici přírodního kabelu do samostatné síťové zásuvky. Nepřetěžujte zásuvky ve zdi prodlužovacími kabely nebo sjednocenými zásuvkami. Hrozí riziko úrazu elektrickým proudem.
- Při odpojování držte přírodní kabel za zástrčku, nikoliv za kabel.
- Vytáhněte přístroj ze zásuvky během bouřek, nebo pokud jej nepoužíváte delší dobu.
- Vyvarujte se přenesení přístroje z chladného do teplého prostředí nebo naopak popř. při používání přístroje ve velmi vlhkém prostředí. Na některých dílech uvnitř skříňky přístroje může zkondenzovat vzdušná vlhkost a přístroj se tak může stát dočasně nefunkčním. V takové případě nechte přístroj na teplém a dobře větraném místě a vyčkejte 1–2 hodiny v klidu, až se vlhkost odpaří a přístroj bude možné normálně používat. Pozor zejména při prvním použití přehrávače bezprostředně po jeho nákupu v chladném ročním období.
- Nestavte přístroj na nestabilní vozík, podstavec, stojan, konzolu nebo stůl. Přístroj může spadnout a způsobit vážné zranění dětem nebo dospělým osobám nebo vážně poškodit přístroj a jiné objekty. Používejte přístroj pouze s vozíkem, stojanem, podstavcem nebo stolkem stanoveným výrobcem nebo prodáván s přístrojem. Jakákoliv montáž přístroje by měla být prováděna podle instrukcí výrobce a mělo by být použito příslušenství doporučené výrobcem.
- O přístroj se neopírejte, nenaklánějte se přes něj ani ho nepoužívejte jako schody. Chraňte jej před prudkými pohyby. Zajistěte, aby si s přístrojem nehrály děti.



Během přemísťování při použití vozíku buďte opatrní. Rychlá zastavení, nadměrná síla a nerovné povrchy mohou způsobit převrhnutí vozíku s přístrojem.

- Výrobce ani prodejce přístroje v žádném případě neodpovídají za jakékoliv přímé i nepřímé škody zapříčiněné nedodržetím pokynů pro instalaci, nastavování, obsluhu, ošetřování a čištění tohoto přístroje uvedených v tomto návodu.
- Chraňte přístroj před údery, pády, nárazy, otřesy, vibracemi, vlhkem a prachem.
- Nevystavujte přístroj extrémním teplotním nebo vlhkostním podmínkám.

Poznámka:

Pokud je přístroj napájen prostřednictvím adaptéru, použijte pouze dodávaný adaptér a napájecí kabel střídavého proudu dodaný s přístrojem. Nepoužívejte vadné zásuvky. Ujistěte se, že zástrčka je řádně zasunuta do zásuvky. Pokud je zástrčka volná, může obloukem způsobit požár. Ohledně výměny zásuvky se obraťte na kvalifikovaného elektrikáře.

Poznámka:

Přístroj zapojte pouze k řádně uzemněné zásuvce s ochranným zemním kolíkem.

Poznámka:

Pokud budete přístroj instalovat na zeď nebo ke stropu řiďte se instrukcemi výrobce a instrukcemi uvedenými v návodu použití daného zařízení.

Servis a údržba

- Pro zabránění rizikům úrazu elektrickým proudem nebo vzniku požáru nevyjímejte přístroj ze skříňky – uvnitř skříňky nejsou díly, které by mohl opravit nebo seřídit jeho uživatel bez odpovídajícího vybavení a kvalifikace. Bude-li přístroj vyžadovat seřízení nebo opravu kontaktujte odborný servis.
- V případě výskytu jakýchkoliv neobvyklých jevů během používání přístroje, jako je např. výskyt charakteristického zápachu pálení se izolace nebo dokonce dýmu, přístroj neprodleně vypněte, od přístroje odpojte používaný zdroj jeho napájení a s dalším používáním přístroje vyčkejte na výsledek jeho kontroly pracovníky odborného servisu.
- Přenechejte veškerý servis kvalifikovanému personálu. Servis je nutný, pokud byl přístroj jakýmkoliv způsobem poškozen, například v případě poškození síťového kabelu, polítl přístroje tekutinou, vniknutí cizích předmětů dovnitř přístroje, vystavení přístroje dešti nebo vlhkosti, pokud přístroj nefunguje běžným způsobem nebo došlo k jeho pádu.
- V případě opravy nebo výměny součásti přístroje se ujistěte, že servisní technik použil náhradní součásti určené výrobcem nebo aby náhradní součásti měly stejné vlastnosti jako originální. Neautorizované náhrady mohou způsobit vznik požáru, nebezpečí úrazu elektrickým proudem nebo jiná nebezpečí.
- Před čištěním, přenesením nebo jinou údržbou odpojte vidlici (adaptér) ze síťové zásuvky.
- Přístroj čistěte pouze suchou tkaninou.
- K čištění nepoužívejte benzín, ředidlo nebo jiná rozpouštědla ani nepoužívejte brusné čisticí prostředky, drátěnky nebo houbičky s drátěnkami.

Poznámka:

Přístroj neodhazujte do běžného domovního odpadu. Při likvidaci dodržujte místní zákony a předpisy.

Dálkový ovladač a baterie

- Nevystavujte dálkový ovladač ani baterie přímému slunci nebo zdrojům tepla, jako jsou radiátory, tepelné výměníky, kamna nebo jiné přístroje (včetně zesilovačů) produkující teplo. Nepoužívejte a neopouštějte přístroj v blízkosti otevřeného ohně.
- Dbejte, aby senzor nebyl vystaven silnému zdroji světla (např. slunečnímu) nebo světla fluorescenčních trubic, které mohou snížit účinnost a spolehlivost dálkového ovládání.
- Dálkový ovladač ani baterie nesmí být vystaveny kapající ani tekoucí vodě a nesmí se na ně stavět předměty naplněné tekutinou, například vázy. Chraňte před zmoknutím, postříkáním nebo polítlím jakoukoliv kapalinou. Nepoužívejte venku. Nedodržením těchto pokynů hrozí riziko poškození dálkového ovladače nebo baterií.
- Nepoužívejte tento přístroj v blízkosti vody.
- Je třeba věnovat pozornost aspektům dopadu likvidace baterií na životní prostředí.
- Nesprávné použití baterií může způsobit unik elektrolytu a korozi. Aby dálkový ovladač fungoval správně, postupujte podle níže uvedených pokynů:

Důležitá bezpečnostní opatření

- Nevkládejte baterie v nesprávném směru.
- Baterie nenabíjejte, nezahřívejte, neotvírejte ani nezkratujte.
- Nevhazujte baterie do ohně.
- Nenechávejte vybité baterie v dálkovém ovladači.
- Nekombinujte různé typy baterií nebo staré a nové baterie.
- Pokud dálkový ovladač delší dobu nepoužíváte, vyjměte baterie, abyste zabránili možnému poškození následkem vytečení baterií.
- Pokud dálkový ovladač nefunguje správně nebo se sníží jeho provozní dosah, vyměňte všechny baterie za nové.
- Dojde-li k úniku elektrolytu z baterií, ovladač dejte vyčistit do autorizovaného servisu.

Upozornění: Z důvodu zamezení rizika požáru nebo úrazu elektrickým proudem nevystavujte přístroj dešti ani vlhkosti.

Upozornění: Baterie se nesmí vystavovat nadměrnému teplu, například slunečnímu svitu, ohni a podobně.



Tento symbol označuje, že přístroj má dvojitou izolaci mezi nebezpečným napětím ze sítě a částmi dostupnými pro uživatele. V případě servisu používejte pouze identické náhradní díly.

SENCOR® Dodatek k návodu na obsluhu LCD TV

Opatření při zobrazení statického obrazu; červené/modré/zelené/černé body na obrazovce

Statický obraz může trvale poškodit zobrazovací část televizoru

- Neponechávejte statický obraz na LCD panelu více než 2 hodiny, protože by mohlo dojít k poškození panelu. Toto poškození je známo jako „vypálení obrazovky“.
- Podobné poškození LCD panelu může být způsobeno statickým umístěním loga televizní stanice.
- Sledování televize ve formátech 4:3, 16:9 nebo podobných (formáty nepokrývající celou plochu zobrazovače) po dlouhou dobu může zanechat stopy na pravém nebo levém okraji, případně ve středu obrazu způsobené rozdíly ve vyzařování světla. Podobné poškození může nastat i při přehrávání DVD nebo hraní her.
- Zobrazení statického obrazu z videoher nebo počítače po delší dobu může způsobit částečný efekt „přetrvávající obraz“. Pro předejití tohoto efektu snižte jas a kontrast při zobrazení statického obrazu.



Na poškození zobrazovače z výše uvedených důvodů se nevztahuje záruka!

Na obrazovce se mohou objevit červené/modré/zelené/černé body

- Toto je charakteristická vlastnost zobrazovačů z tekutých krystalů a neukazuje to na žádný problém. LCD zobrazovače jsou vyrobeny za použití vysoce přesné technologie tak, aby Vám poskytly jemné detaily obrazu. Čas od času se na obrazovce může objevit několik neaktivních bodů jako stálý bod červené, modré, zelené nebo černé barvy (až do 0,001 % celkového počtu bodů zobrazovače). Toto nijak neovlivňuje vlastnosti a výkonnost Vašeho televizoru.

Důležitá bezpečnostní opatření

Poznámky k USB konektoru:

Paměťové zařízení USB je třeba do přístroje zapojit přímo. Nepoužívejte prodlužovací USB kabel, aby nedošlo k selhání přenosu dat a jeho rušení. Elektrostatické výboje mohou způsobit nefunkčnost přístroje. V takovém případě musí uživatel přístroj restartovat.

Před užíváním paměťového zařízení USB vyzkoušejte jeho funkci komunikace s přístrojem a rychlost čtení a zápisu dat.

Pro dosažení maximální rychlosti čtení doporučujeme zachovávat diskový prostor defragmentovaný. Použijte souborový systém FAT32, jeden oddíl, bez ochrany. Pokud není zápis a čtení paměťového zařízení plynulé, může docházet k nežádoucím jevům, jako jsou výpadky části obrazu (kostičkování) nebo celých snímků, poruchy ve zvuku, v krajním případě až zastavení operace. Neočekávané chování připojeného paměťového zařízení popř. přítomnost virů a jiných škodlivých softwarů může způsobit až zastavení funkce přístroje s nutností je restartovat.

USB konektor je standardního typu a nedokáže napájet USB zařízení s vysokým odběrem (např. pevné disky HDD). Použijte zařízení s vlastním napájením a napájejte je z jejich vlastních napáječů.

Přístroj byl konstruován s ohledem na maximální kompatibilitu s paměťovými zařízeními. Vzhledem k rozmanitosti zařízení na trhu nelze zaručit kompatibilitu s každým USB zařízením. V případě potíží zkuste paměťové zařízení naformátovat přímo v přístroji. Pokud potíže přetrvávají, použijte jiné paměťové zařízení.

Z důvodu široké nabídky USB zařízení na trhu nelze zajistit kompatibilitu přístroje se všemi typy USB zařízeními.

Výrobní číslo přístroje

Výrobní číslo přístroje je jedinečným údajem jednoznačně identifikujícím váš přístroj. Výrobní číslo vašeho přístroje si prosím poznamenejte níže spolu s dalšími údaji důležitými pro jednoznačnou identifikaci vašeho přístroje.

Výrobní číslo: _____

Datum nákupu: _____

1. Popis přístroje

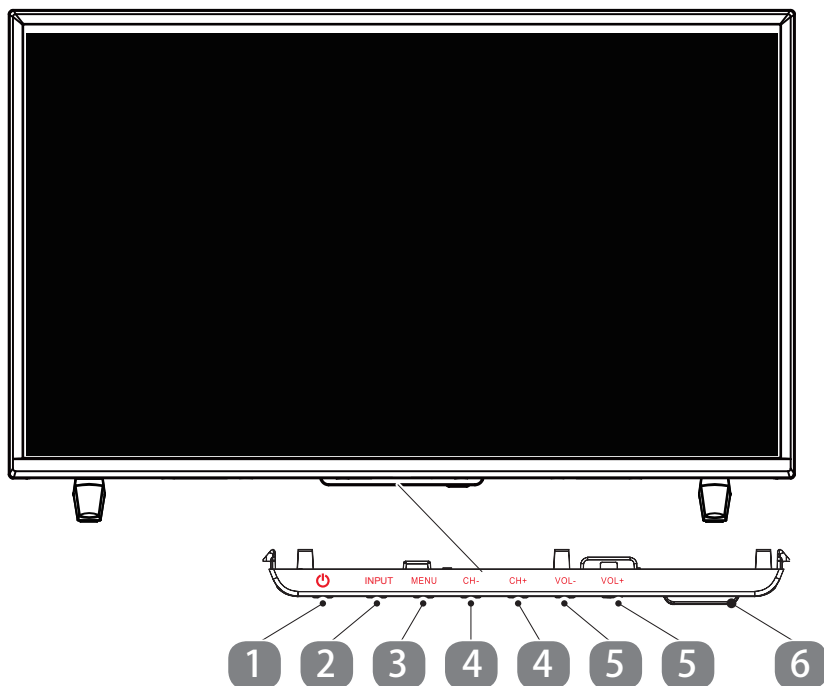

1. Tlačítko STANDBY
 2. Tlačítko SOURCE
 3. Tlačítko MENU
 4. Tlačítko CH +/-
 5. Tlačítko VOL +/-
 6. IR snímač dálkového ovládání
- Indikátor napájení

Tlačítko STANDBY

Zapne televizor z pohotovostního režimu.

Tlačítko VOL +/-

Stiskem zvýšte/snižte hlasitost. V OSD menu slouží jako šipky doleva/doprava.

Tlačítko CH +/-

Stiskem přepínejte mezi jednotlivými kanály. V OSD menu slouží jako šipky nahoru/dolu.

Tlačítko MENU

V TV režimu vyvolá na obrazovku hlavní menu LCD televizoru a uvnitř menu má funkci Zpět.

Tlačítko SOURCE

Stiskem a pak volbou CH +/- vyberte požadovaný vstup a zvolte jej stiskem VOL+.

IR snímač dálkového ovládání

Nasměrujte dálkový ovladač na tento senzor.

Indikátor napájení

2. Dálkový ovladač

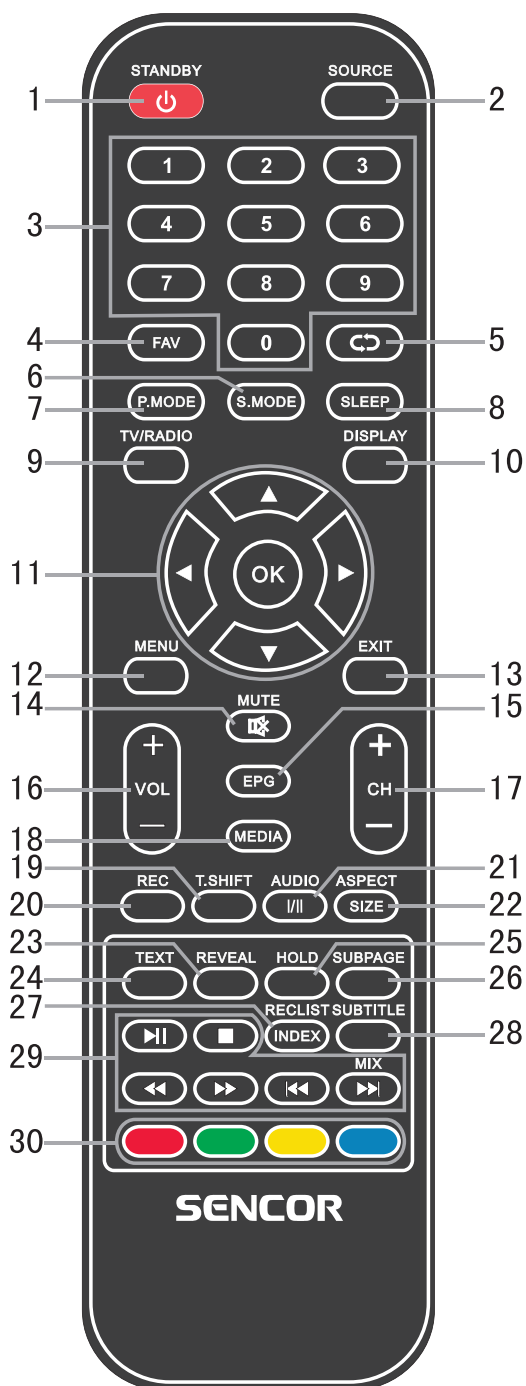

1. Tlačítko **STANDBY**

Zapne televizor z pohotovostního režimu.

2. Tlačítko **SOURCE**

Stiskem vyberte požadovaný vstup.

3. Číslíková tlačítka **0-9**

Stiskem 0-9 vyberte přímo TV kanál při sledování TV. V režimu teletextu zadejte číslo stránky atd.

4. Tlačítko **FAV**

Stiskněte v režimu TV pro vstup / výstup do / z menu oblíbených.

5. Tlačítko **↺**

Tlačítko pro přepnutí na předchozí sledovaný kanál.

6. Tlačítko **S.MODE**

Stiskněte opakovaně pro výběr z režimů zvuku.

7. Tlačítko **P.MODE**

Stiskněte opakovaně pro výběr z režimů obrazu.

8. Tlačítko **SLEEP**

Nastavení času automatického vypnutí televizoru.

9. Tlačítko **TV/RADIO**

Přepínání mezi režimy televizoru a rádia.

10. Tlačítko **DISPLAY**

Tlačítko pro zobrazení zdroje a informace o kanálech.

11. Tlačítka **▲/▼/◀/▶/OK**

Umožňuje navigaci v menu na obrazovce a nastavení televizoru podle vašich preferencí.

12. Tlačítko **MENU**

V TV režimu vyvolá na obrazovku hlavní menu LCD televizoru.

13. Tlačítko **EXIT**

Funkce odchodu z nabídky nebo zobrazení.

14. Tlačítko **MUTE**

Stiskem ztlumte zvuk. Zvuk obnovíte opětovným stiskem nebo stiskem VOL +.

15. Tlačítko **EPG**

Stiskem zobrazte/vypněte elektronického průvodce programů.

16. Tlačítka **VOL+/-**

Stiskem zvýšte/snižte hlasitost.

17. Tlačítka **CH+/-**

Stiskem přepínejte mezi jednotlivými kanály.

18. Tlačítko **MEDIA**

Stiskem přepnete do režimu Media (USB).

19. Tlačítko **T.SHIFT**

Slouží pro spuštění nahrávání s časovým posunem (tzv. time shift). Funkce je dostupná pouze v režimu DTV.

20. Tlačítko REC

Slouží ke spuštění nahrávání (pouze v režimu DTV).

21. Tlačítko AUDIO

Režim DTV/MEDIA: výběr hudebního pozadí, pokud je dostupné.

Režim ATV: výběr mezi režimy zvuku: Stereo/Dual I/II/Mono.

Jiné zdroje: výběr levý / pravý kanál

22. Tlačítko SIZE

Stiskem SIZE změníte velikost zobrazení v režimu MEDIA.

23. Tlačítko REVEAL

Stiskněte REVEAL pro zobrazení nebo vypnutí skrytých informací teletextu (závisí na vysílání).

24. Tlačítko TTX

Zapnutí nebo vypnutí teletextu.

Poznámka: Funkce teletext je volitelná a dostupnost tlačítka závisí na modelu. Informace teletextu plně závisí na provozovateli kanálu.

25. Tlačítko HOLD

Podržení současného zobrazení.

26. Tlačítko SUBPAGE

Stiskněte pro přístup na podstránky teletextu.

27. Tlačítko RECLIST

Vstup do seznamu pořízených záznamů

28. Tlačítko SUBTITLE

Tlačítko pro zobrazení / skrytí titulků v dolní části obrazovky, pokud jsou dostupné.

29. Tlačítka ►II/■/◀◀//▶▶/|◀◀/▶▶|/MIX

►II: spustit / přerušit přehrávání, spustit nahrávání timeshift funkce.

■: Ukončit nahrávání / přehrávání.

◀◀: Rychlé přetáčení vzad

▶▶: Rychlé přetáčení vpřed

|◀◀: Skok na předchozí stopu

▶▶|: Skok na následující stopu

MIX: TV obraz a telextový obsah se současně zobrazují na obrazovce.

30. ČERVENÉ, ZELENÉ, ŽLUTÉ, MODRÉ tlačítko:

odpovídá různým barvám funkcí v menu nebo teletextu.

Poznámka:

Vyjměte baterie, pokud budete přístroj ukládat nebo ho nebudete delší dobu používat.

- Pro obsluhu přístroje ovladačem nasměrujte ovladač na přístroj a potom stiskněte tlačítko pro jeho požadovanou funkci. Účinný dosah ovladače je do cca 5 metrů při odchylce max. +/- 30° od kolmého směru k senzoru přijímače dálkového ovládání na přední straně přístroje. Snižováním kapacity baterií se účinný dosah ovladače postupně zkracuje. V okamžiku použití ovladače nesmí být v prostoru mezi ovladačem a přístrojem pevné překážky.
- Při běžném používání ovladače je životnost baterií v ovladači cca 1 rok. Po významném zkrácení účinného dosahu ovladače nebo při problémech s obsluhou přístroje ovladačem vyměňte v ovladači obě baterie. Pokud nebudete ovladač delší dobu používat, vyjměte z něj obě baterie – zabráníte tak event. poškození ovladače jejich případným vytečením.
- Zabraňte dopadu silného světla (např. slunečního svitu nebo světla silných fluorescenčních/úsporných zdrojů), které může snížit účinnost a spolehlivost infračerveného dálkového ovládání.

Zapojení a nastavení

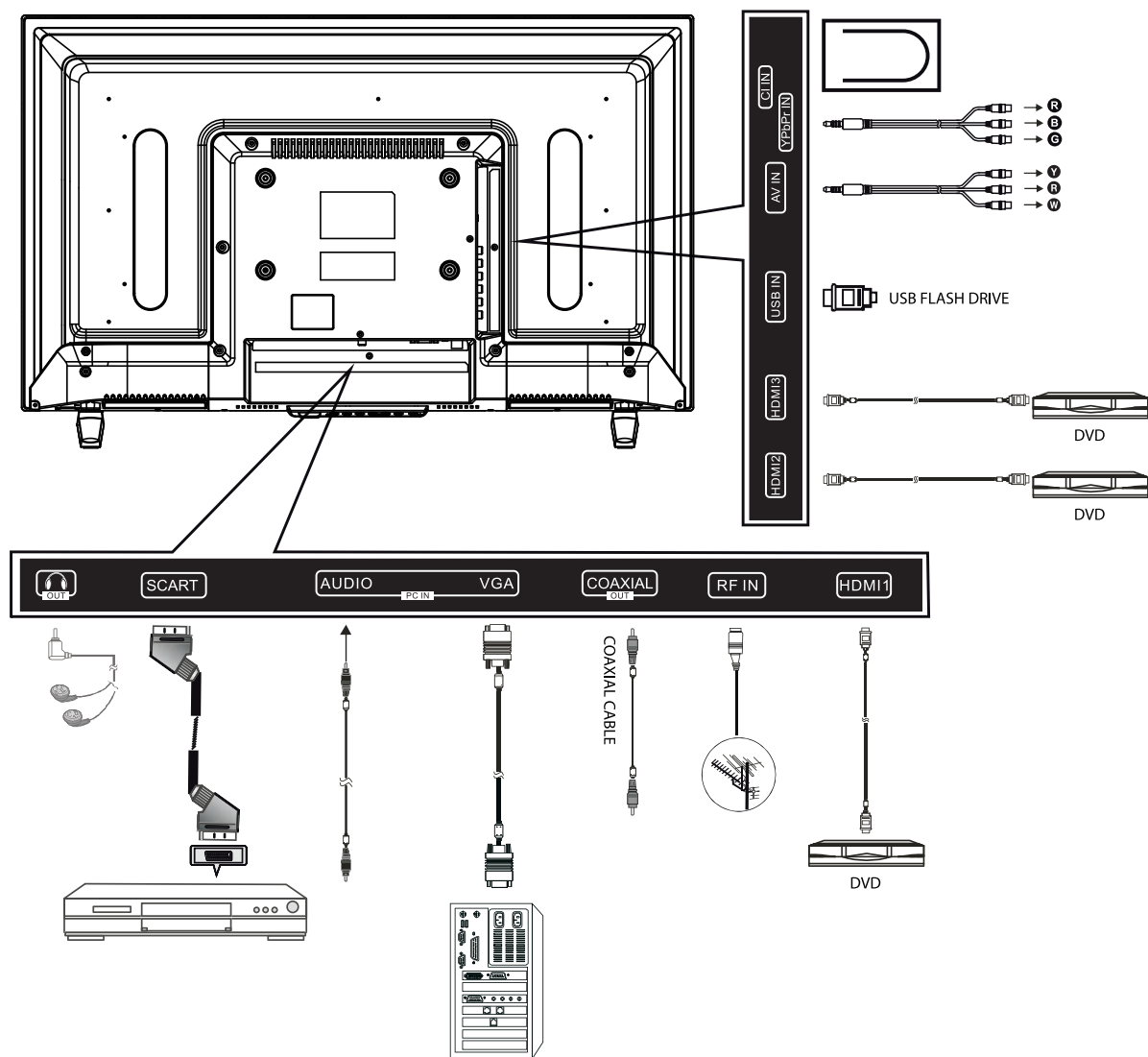

- Y** Video (žlutý AV)
- R** Audio pravý (červený AV)
- W** Audio levý (bílý AV)
- G** Komponentní Y (zelený)
- B** Komponentní Pb (modrý)
- R** Komponentní Pr (červený)

Instalace kabelu

Před instalací a používáním si prosím pečlivě přečtete celý návod k použití.

1. Vyjměte TV z obalu a položte ji na rovný a pevný povrchu.

Poznámka:

Před zapojováním nebo odpojováním TV, počítače nebo jiných zařízení je třeba se ujistit, že je přívodní kabel odpojen. Při odpojování napájecích nebo signálových kabelů uchopte kabel za koncovku, nikdy netahejte za samotné kabely.

2. IEC konektor antény lze propojit s VF vstupem televizoru.
3. AV výstupní konektor DVD lze pomocí AV kabelu propojit s AV vstupem televizoru.
4. Jeden konec VGA kabelu připojte k VGA portu počítače, druhý konec VGA kabelu zapojte do VGA portu televizoru a na obou koncích utáhněte šroubky po směru hodinových ručiček.

Poznámka:

Při připojování 15pólového VGA konektoru nepoužívejte nadměrnou sílu, aby nedošlo k poškození jednotlivých pinů.

5. Jeden konec HDMI kabelu připojte k HDMI přístroji, druhý konec HDMI kabelu připojte k TV.

Poznámka:

Při připojování HDMI kabelu dbejte na správnou orientaci a nepoužívejte přílišnou sílu, aby nedošlo k poškození jednotlivých pinů.

6. Ujistěte se, že jsou všechny AV kabely správně zapojeny do odpovídajících portů.
7. K těmto konektorům připojte vstupní nebo výstupní SCART konektor externího přístroje.
8. Přívodní kabel zapojte do síťové zásuvky s napětím 110 – 240 V~.

Poznámka:

Rozsah povoleného napájecího napětí této TV je 110 – 240 V~ 50/60 Hz. Nepřipojujte TV k napájení mimo tento rozsah.

Při zapojování a odpojování napájecího kabelu držte vidlici za izolovanou část, nedotýkejte se přímo kovových částí vidlice.

4. Výběr vstupního zdroje

Stiskněte tlačítko **SOURCE** pro zobrazení seznamu vstupních zdrojů.

Tlačítka ▲/▼ nebo **SOURCE** vyberte požadovaný vstupní zdroj.

Stiskněte tlačítko **OK** pro potvrzení vstupního zdroje.

Stiskněte tlačítko **EXIT** pro výstup z menu.

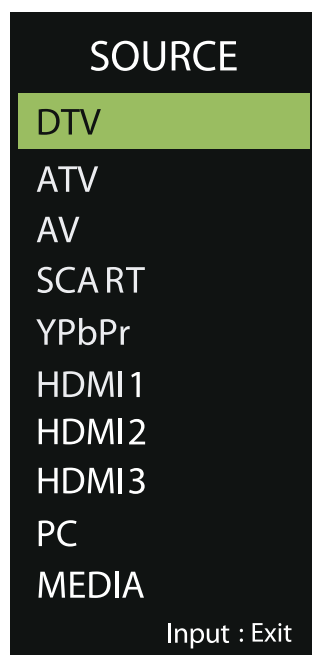

5. Prvotní nastavení

Anténním kabelem připojte televizor (RF-IN vstup) s anténní zásuvkou.

OSD Language (Jazyk OSD)

Tlačítka ◀/▶ vyberte jazyk pro menu a zprávy.

Mode Setting (Nastavení režimu)

Tlačítka ◀/▶ vyberte režim.

Country (Země)

Tlačítka ◀/▶ vyberte zemi instalace.

Antenna Type (Typ antény)

Tlačítka ◀/▶ vyberte typ antény.

Auto Scan (Automatické hledání)

Tlačítka ◀/▶ vyberte režimu: DTV + ATV, DTV nebo ATV.



Auto Tuning Status (Stav automatického ladění)

První ladění je digitální. Pro vynechání digitálního ladění stiskněte tlačítko **MENU**.

Druhé ladění je analogové. Pro vynechání analogového ladění stiskněte tlačítko **MENU**.

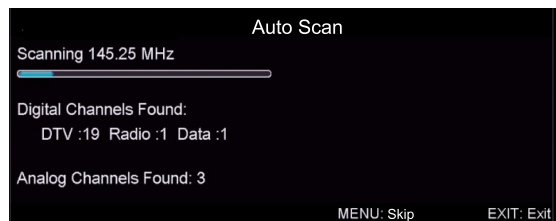
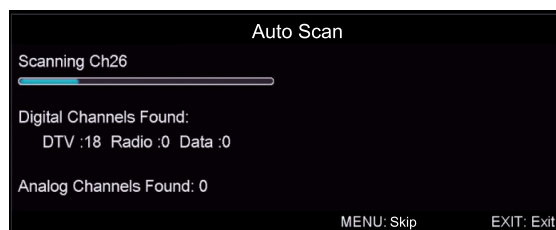

6. Použití menu

6.1 Nabídka Picture (Obraz)

Stiskem **MENU** zobrazte hlavní menu.

Tlačítka ◀/▶ vyberte **Picture (Obraz)** a vstupte do menu tlačítkem **OK/▼**.

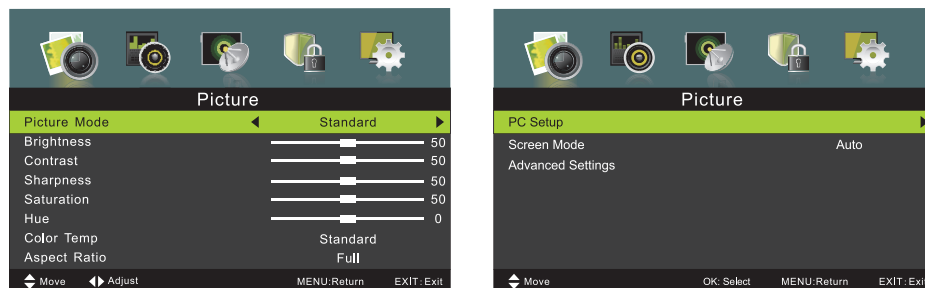

1. Stiskem ▲/▼ vyberte požadovanou položku, kterou chcete upravit.
2. Tlačítkem **OK/◀/▶** proveďte nastavení.
3. Po dokončení nastavení stiskněte tlačítko **MENU** pro uložení a návrat na předchozí menu.

Picture Mode (Režim obrazu)

Tlačítka ▲/▼ vyberte položku **Picture Mode (Režim obrazu)** a tlačítka ◀/▶ vyberte režim. V nabídce jsou následující režimy: **Standard (Standardní)**, **Mild (Jemný)**, **Personal (Osobní)**, **Dynamic (Dynamický)**.

Brightness (Jas) / Contrast (Kontrast) / Sharpness (Ostrost) / Saturation (Sytost) / Hue (Odstín)

Tlačítka ▲/▼ vyberte možnost a tlačítka ◀/▶ proveďte nastavení.

Brightness (Jas) Nastavte jas celého obrazu.

Contrast (Kontrast) Nastavte kontrast obrazu, nicméně stín obrazu zůstává konstantní.

Sharpness (Ostrost) Nastavte ostrost detailů obrazu.

Saturation (Sytost) Nastavte sytost barev.

Hue (Odstín) Nastavte odstín barev přenesených v režimu NTSC.

Color Temp (Teplota barev)

Slouží ke změně barevného spektra obrazu.

Tlačítka ▲/▼ vyberte položku **Color Temp (Teplota barev)** a tlačítka ◀/▶ změňte nastavení. V nabídce jsou následující režimy: **Standard (Standardní)** / **Cool (Studený)** / **Warm (Teplý)**.

Standard (Standardní) Výsledkem je živý obraz.

Cool (Studený) Výsledkem je zlehka namodralý odstín obrazu.

Warm (Teplý) Výsledkem je načervenalý odstín obrazu.

Aspect Ratio (Poměr stran)

Tlačítka ▲/▼ vyberte **Aspect Ratio (Poměr stran)** a tlačítka ◀/▶ vyberte příslušný poměr stran.

Auto (Automatický) Automatické nastavení poměru stran v závislosti na velikosti TV a vysílaném programu.

Full / 4:3 / Zoom 1 / Zoom 2 Vyberte v závislosti na doporučeném formátu.

PC Setting (Nastavení PC)

Stiskněte tlačítko **INPUT** a vyberte **PC**.

Stiskněte tlačítko **MENU** pro vstup do hlavního menu, poté tlačítka ◀/▶ vyberte **PICTURE (Obraz)**.

Stiskněte tlačítko **OK/▼** pro vstup do menu a tlačítkem ▼ vyberte **PC Setting (Nastavení PC)**.

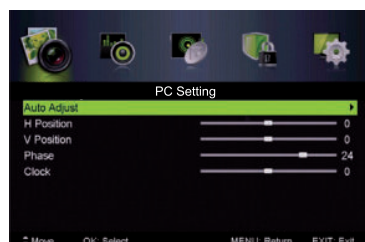

Použití menu

Tlačítka ▼/▲ vyberte položku a tlačítka ◀/▶ nastavte hodnotu.

Auto Adjust (Automatické nastavení)	Stiskněte tlačítko MENU/▶ pro automatické nastavení optimální pozice obrazu.
H position (H pozice)	Nastavení horizontální pozice obrazu
V position (V pozice)	Nastavení vertikální pozice obrazu
Phase (Fáze)	Minimální horizontální zkreslení
Clock (Hodiny)	Minimální vertikální zkreslení

Screen Mode (Režim obrazovky)

Tlačítka ▲/▼ vyberte režim **HDMI**, poté tlačítka ◀/▶ vyberte **Auto (Automatický)**, **Video (Video)** nebo **PC (počítač)**. Tyto možnosti jsou dostupné pouze v režimu **HDMI**.

Advanced Settings (Pokročilé nastavení)

Proveďte pokročilé nastavení pro jemné doladění obrazu.

Tlačítka ▲/▼ vyberte **Advanced Settings (Pokročilé nastavení)** a tlačítkem **OK / ▶** vstupte do podmenu.



NR (Redukce šumu)

Nastavte možnost redukce šumu obrazu. Tlačítka ▲/▼ vyberte možnost NR a tlačítka ◀/▶ vyberte režim.

Off (Vypnuto)	Redukce šumu bude vypnuta.
Weak (Slabý)	Detekce a redukce nízkého šumu obrazu.
Medium (Střední)	Detekce a redukce středního šumu obrazu.
Strong (Vysoký)	Detekce a redukce zvýšeného šumu obrazu.

Dynamic Contrast (Dynamický kontrast)

Automatické nastavení detailů a jasu obrazu. Tlačítka ▲/▼ vyberte možnost **Dynamic Contrast (Dynamický kontrast)** a tlačítka ◀/▶ vyberte požadovaný režim. Dostupné jsou tyto možnosti: **Off (Vypnuto)**, **Weak (Slabý)**, **Medium (Střední)**, **Strong (Vysoký)**.

6.2 Nabídka Sound (Zvuk)

Stiskem **MENU** zobrazte hlavní menu.

Tlačítky ◀/▶ vyberte **Audio (Zvuk)** a vstupte do menu tlačítkem **OK/▼**.

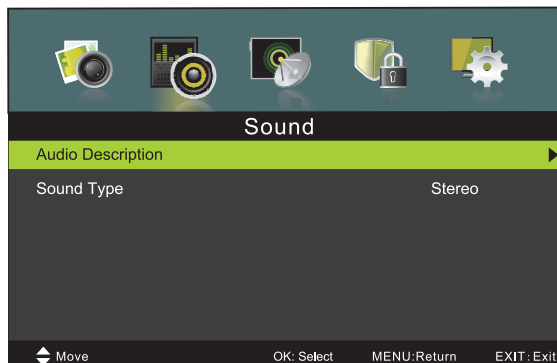
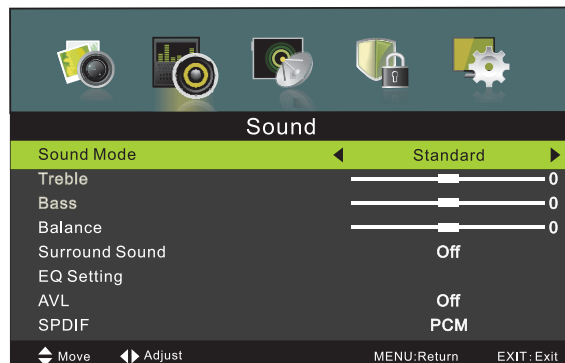

1. Stiskem ▲/▼ vyberte požadovanou položku, kterou chcete upravit.
2. Tlačítkem **OK/◀/▶** proveďte nastavení.
3. Po dokončení nastavení stiskněte tlačítko **MENU** pro uložení a návrat na předchozí menu.

Sound Mode (Režim zvuku)

Tlačítky ▲/▼ vyberte **Sound Mode (Režim zvuku)** a tlačítky ◀/▶ vyberte režim zvuku. Dostupné jsou tyto možnosti: **Standard (Standardní)**, **Music (Hudba)**, **Personal (Osobní)**, **Movie (Film)**.

Treble (Výšky) / Bass (Basy) / Balance (Vyvážení)

Tlačítky ▲/▼ vyberte položku a tlačítky ◀/▶ proveďte nastavení.

Treble (Výšky) Nastavte výšky zvuku. Zvýšení nebo snížení vysokých tónů.

Bass (Basy) Nastavte basy zvuku. Zvýšení nebo snížení nízkých (hlubokých) tónů.

Balance (Vyvážení) Nastavte vyvážení levého a pravého reproduktoru pro požadovaný poslech.

Surround Sound (Prostorový zvuk)

Tlačítky ▲/▼ vyberte **Surround Sound (Prostorový zvuk)** a tlačítky ◀/▶ vyberte **On (Zapnuto)** nebo **Off (Vypnuto)**.

EQ Setting (Nastavení ekvalizéru)

Můžete si vybrat až ze 7 pásem ekvalizéru.

Tlačítky ▲/▼ vyberte **EQ Setting (Nastavení ekvalizéru)** a tlačítkem **OK/▶** vstupte do podmenu.



EQ Mode (Režim ekvalizéru)

Tlačítky ▲/▼ vyberte **EQ Mode (Režim ekvalizéru)** a tlačítky ◀/▶ vyberte režim. Dostupné jsou tyto možnosti: **Off (Vypnuto)**, **Rock (Rocková hudba)**, **Pop (Popová hudba)**, **Jazz (Jazzová hudba)**, **User (Uživatelský)**.

AVL (Automatické ovládání hlasitosti)

Nastavte funkci automatického ovládání hlasitosti. Tlačítka ▲/▼ vyberte **AVL** a poté tlačítka ◀/▶ vyberte **On (Zapnuto)** nebo **Off (Vypnuto)**.

SPDIF

Tlačítka ▲/▼ vyberte **SPDIF** a poté tlačítka ◀/▶ vyberte **Off (Vypnuto)** / **Auto (Automatický)** / **PCM**.

Audio Description (Popis zvuku)

Tlačítka ▲/▼ vyberte **Audio Description (Popis zvuku)** a poté tlačítkem **OK/▶** vstupte do podmenu.

V něm můžete Audio Description zapnout (On) nebo vypnout (Off) a nastavit poměr hlasitostí běžné zvukové stopy a stopy audiopopisu.

Poznámka:

Popis zvuku dodává do vysílání TV stanice. Zjistěte si, které TV stanice a které pořady jsou popisem zvuku vybaveny.

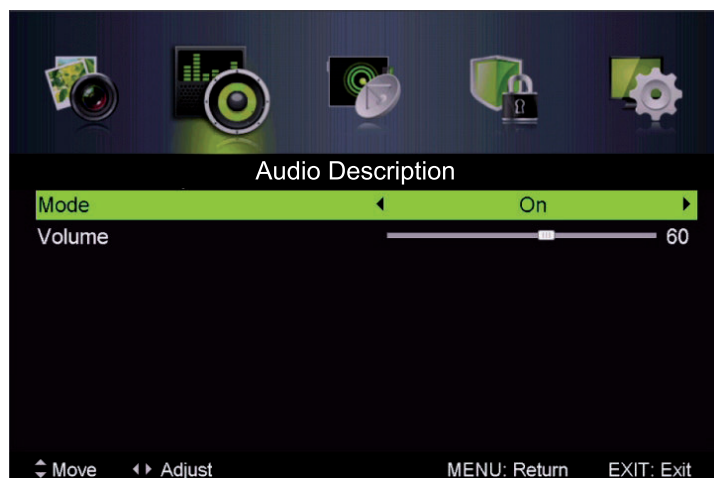
**Mode (Režim)**

Tlačítka ▲/▼ vyberte **Mode (Režim)** a poté tlačítka ◀/▶ nastavte **On (Zapnuto)** nebo **Off (Vypnuto)**. Pokud je režim zapnut, můžete být hlasitost nastavit uživatelem.

Sound Type (Typ zvuku)

Tlačítka ▲/▼ vyberte **Sound Type (Typ zvuku)** a poté tlačítka ◀/▶ vyberte režim. Dostupné jsou tyto možnosti: **Stereo** / **Dual I**, **Dual II**, **Mixed (mixovaný)**.

6.3 Nabídka Channel (Kanál)

Stiskem **MENU** zobrazte hlavní menu.

Tlačítka ◀/▶ vyberte **Channel (Kanál)** a vstupte do menu tlačítkem **OK/▼**.



1. Stiskem ▲/▼ vyberte požadovanou položku, kterou chcete upravit.
2. Tlačítkem **OK** vstupte do podmenu.
3. Po dokončení nastavení stiskněte tlačítko **MENU** pro uložení a návrat na předchozí menu.

Tuner Type (Typ tuneru)

Tlačítka ▲/▼ vyberte **Tuner Type (Typ tuneru)** a tlačítka ◀/▶ vyberte **Antenna (Anténa)** nebo **Cable (Kabel)**.

Auto Scan (Automatické hledání)

Tlačítka ▲/▼ vyberte **Auto Scan (Automatické hledání)** a poté tlačítkem **OK/▶** vstupte do podmenu.
Typ tuneru Anténa

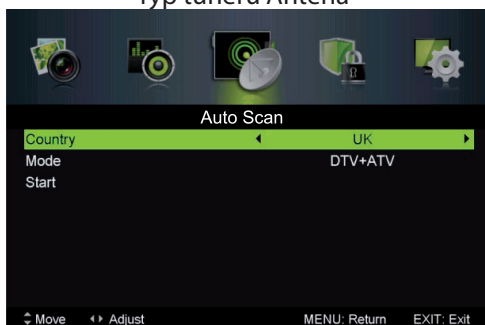

Typ tuneru Kabel

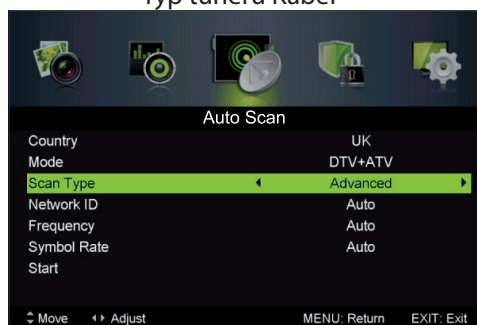

Country (Země)

Tlačítka ◀/▶ vyberte zemi.

Mode (Režim)

Tlačítka ◀/▶ vyberte režim.

Scan Type (Typ hledání)

Tlačítka ◀/▶ vyberte typ hledání: **Advanced (Pokročilý)**, **Quick (Rychlý)**, **Full (Plný)**.

Network ID (ID sítě)

Tlačítka ◀/▶ vyberte typ ID sítě: **Auto (Automatická)** nebo vložte číselnou hodnotu.

Frequency (Frekvence)

Tlačítka ◀/▶ vyberte frekvenci: **Auto (Automatická)** nebo vložte číselnou hodnotu.

Symbol Rate (Symbolová rychlost)

Tlačítka ◀/▶ vyberte poměr symbolů: **Auto (Automatická)** nebo vložte číselnou hodnotu.

Start

Stiskněte tlačítko **OK/▶** pro spuštění automatického hledání. Televizor nejprve vyhledá digitální kanály a poté analogové. Před spuštěním automatického hledání je třeba provést výběr antény. Špatné nastavení antény může způsobit nenalezení žádných kanálů. Číslo nalezených kanálů neobsahuje kódované kanály.

Manual Scan (Ruční hledání)

Tlačítka ▲/▼ vyberte **Manual Scan (Ruční hledání)** a poté tlačítkem **OK / ►** vstupte do podmenu.

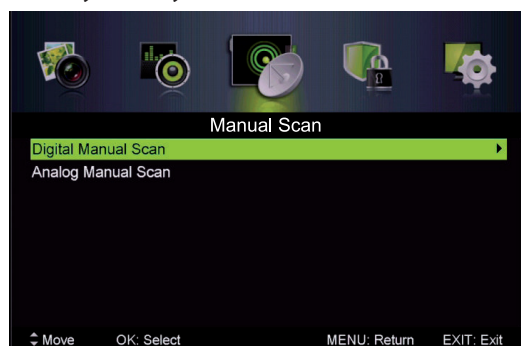

Digital Manual Scan (Digitální ruční hledání)

Tlačítka ▲/▼ vyberte **Digital Manual Scan (Digitální ruční hledání)** a poté tlačítkem **OK/►** vstupte do podmenu.

Typ tuneru Anténa

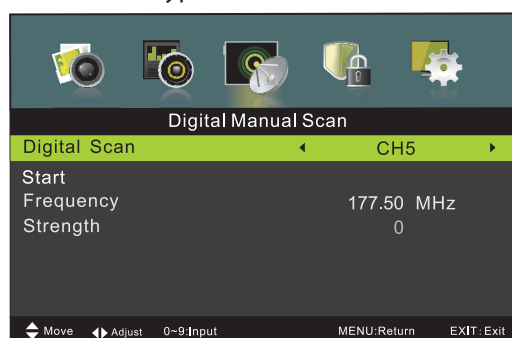

Typ tuneru Kabel

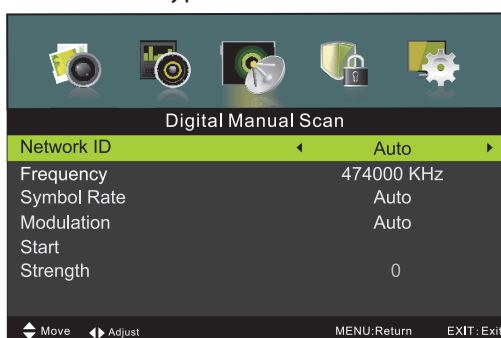

Network ID (ID sítě)

Tlačítka ◀/► vyberte typ ID sítě: **Auto (Automatická)** nebo vložte číselnou hodnotu.

Frequency (Frekvence)

Tlačítka ◀/► vyberte frekvenci: **Auto (Automatická)** nebo vložte číselnou hodnotu.

Symbol Rate (Symbolová rychlost)

Tlačítka ◀/► vyberte poměr symbolů: **Auto (Automatická)** nebo vložte číselnou hodnotu.

Modulation (Modulace)

Tlačítka ◀/► vyberte typ modulace: **Auto (Automatická), 16QAM, 32QAM, 64QAM, 128QAM, 256QAM.**

Start

Stiskněte tlačítko **OK/►** pro spuštění automatického hledání.

Analog Manual Scan (Analogový ruční hledání)

Tlačítka ▲/▼ vyberte **Analog Manual Scan (Analogový ruční hledání)** a poté tlačítkem **OK / ►** vstupte do podmenu.

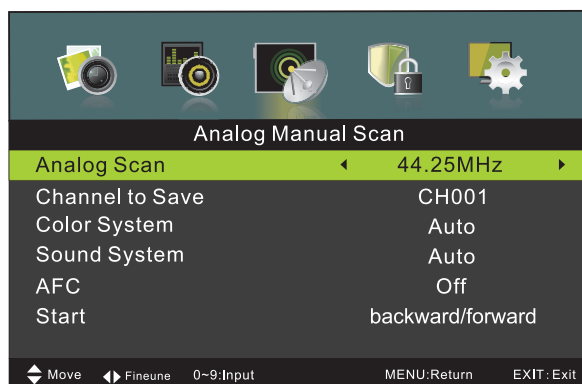

Analog Scan (Analogové hledání)

Tlačítka ◀/▶ vyberte **Analog Scan (Analogové hledání)**.

Channel to Save (Kanál k uložení)

Tlačítka ◀/▶ vyberte **Channel to Save (Kanál k uložení): digitální číslo**.

Color system (Systém barev)

Tlačítka ◀/▶ vyberte systém barev: **Auto (Automatický), PAL** nebo **SECAM**.

Sound System (Systém zvuku)

Tlačítka ◀/▶ vyberte systém zvuku: **Auto (Automatický), DK, BG, I** nebo **L**.

Modulation (Modulace)

Tlačítka ◀/▶ vyberte typ modulace: **Auto (Automatická), 16QAM, 32QAM, 64QAM, 128QAM, 256QAM**.

AFC (Automatické jemné ladění)

Tlačítka ◀/▶ vyberte **On (Zapnuto)** nebo **Off (Vypnuto)**.

Start

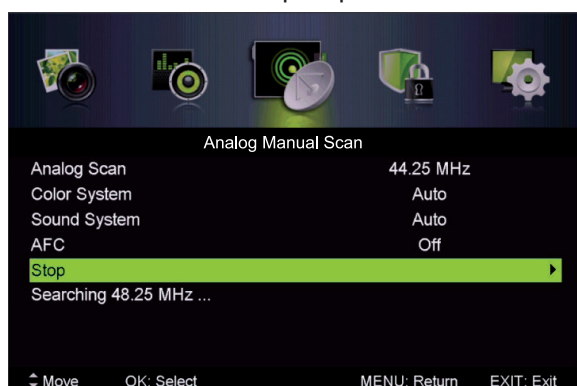

Stiskněte tlačítko **OK/▶** pro spuštění hledání.



Použití menu

Channel Edit (Úprava kanálů)

Tlačítka ▲/▼ vyberte položku **Channel Edit (Úprava kanálů)** a tlačítkem **OK / ►** vstupte do podmenu.

   Barevná tlačítka slouží jako tlačítkové zkratky pro programování kanálů.

Nejprve tlačítka ▲/▼ zvýrazněte kanál, který chcete vymazat, přesunout nebo přeskočit a poté:

- **Červeným** tlačítkem kanál vymažete.
- **Zeleným** tlačítkem nastavíte funkci přeskočení kanálu.
- **Modrým** tlačítkem označíte kanál na přesunutí. Poté tlačítka ▲/▼ vyberte pozici, kam chcete kanál přesunout.

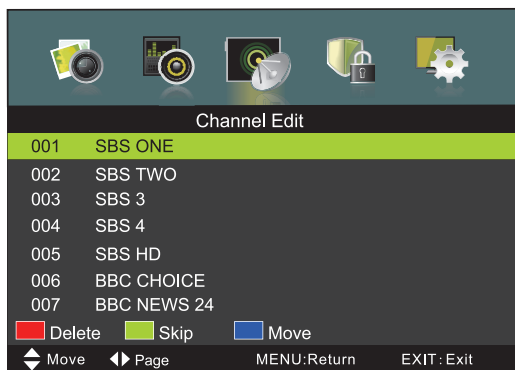

Favorite Manager (Správce oblíbených)

Tlačítka ▲/▼ vyberte **Favorite Manager (Správce oblíbených)**, poté stiskněte tlačítko **OK** pro vstup do podmenu.

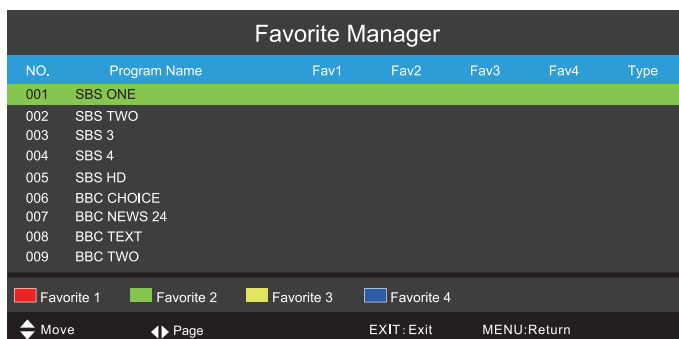

Common Interface (CI rozhraní)

Tlačítka ▲/▼ vyberte **Common Interface (CI rozhraní)** a tlačítkem **OK** vstupte do podmenu. Režim je dostupný, pokud je vložena CI karta v režimu DTV.

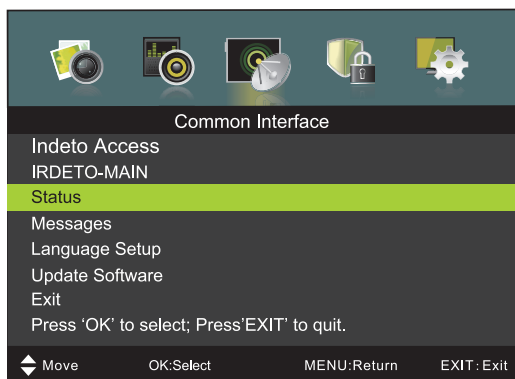

Signal Information (Informace o signálu)

Tlačítka ▲/▼ vyberte **Signal Information (Informace o signálu)** a tlačítkem **OK** vstupte do podmenu pro zobrazení detailních informací o signále. Tato funkce je dostupná pouze v režimu DTV.

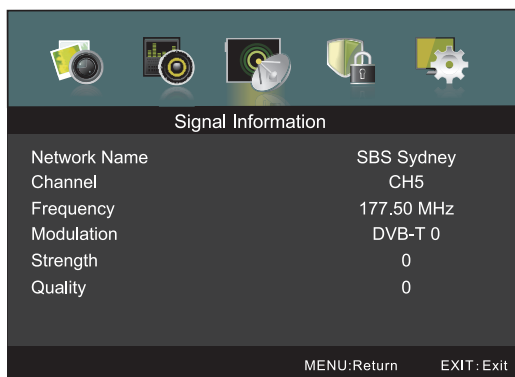

6.4 Nabídka Lock (Zámek)

Stiskem **MENU** zobrazte hlavní menu.

Tlačítka ◀/▶ vyberte **Lock System (Zámek)** a vstupte do menu tlačítkem **OK/▼**.

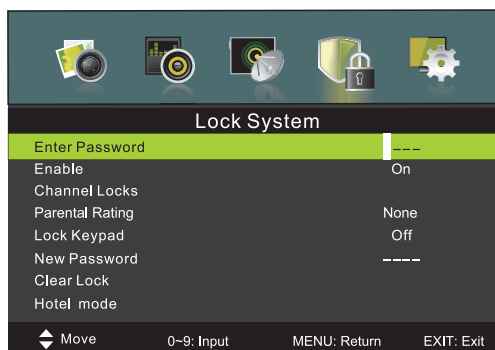

1. Stiskem ▲/▼ vyberte požadovanou položku, kterou chcete upravit.
2. Tlačítkem **OK/◀/▶** vstupte do podmenu.
3. Po dokončení nastavení stiskněte tlačítko **MENU** pro uložení a návrat na předchozí menu. Heslo z výroby je 0000. Pokud heslo, které jste si nastavili, zapomenete, kontaktujte autorizované servisní středisko.

Enable (Umožnit)

Tlačítka ▲/▼ vyberte **Enable (Umožnit)** a poté tlačítka ◀/▶ nastavte **On (Zapnuto)** nebo **Off (Vypnuto)**.

Podmenu **Channel Locks (Zámky kanálů)**, **Parental Rating (Rodičovské nastavení)** a **Lock Keypad (Zamčená klávesnice)** jsou dostupné, pouze pokud je funkce **Enable (Umožnit)** zapnuta (On).

Channel Locks (Zámky kanálů)

Tlačítka ▲/▼ vyberte **Channel Locks (Zámky kanálů)** a tlačítkem **OK / ▶** vstupte do podmenu.

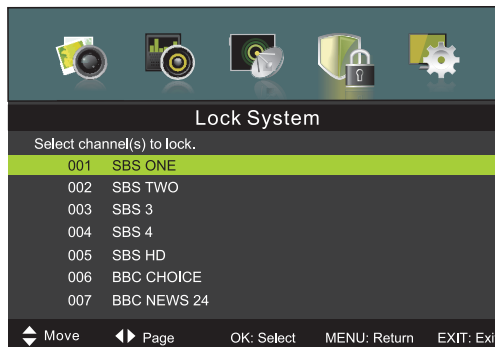

Parental Rating (Rodičovské nastavení)

Tlačítka ▲/▼ vyberte **Parental Rating (Rodičovské nastavení)** a tlačítka ◀/▶ nastavte příslušnou hodnotu. Pokud TV přijme s vysíláním příznak věku u určitého pořadu, porovná jej s vámi nastaveným. Pro vyšší věkový příznak si TV vyžádá zadání vašeho uživatelského hesla a teprve potom umožní sledování.

Lock Keypad (Zamčená klávesnice)

Slouží k zablokování tlačítek, abyste zabránili nežádoucímu použití nebo nastavení, např. malými dětmi. Tlačítka ▲/▼ vyberte **Lock Keypad (Zamčená klávesnice)** a poté tlačítka ◀/▶ vyberte **On (Zapnuto)** nebo **Off (Vypnuto)**.

New Password (Nové heslo)

Tlačítka ▲/▼ vyberte **New Password (Nové heslo)** a poté vložte 4místné číslo. Heslo je třeba vložit dvakrát.

Clear Lock (Vymazat zámek)

Tlačítka ▲/▼ vyberte **Clear Lock (Vymazat zámek)**.

Hotel Mode (Hotelový režim)

Tlačítka ▲/▼ vyberte **Hotel Mode (Hotelový režim)**.

6.5 Nabídka Setup (Nastavení)

Stiskem **MENU** zobrazte hlavní menu.

Tlačítka ◀/▶ vyberte **Setup (Nastavení)** a vstupte do menu tlačítkem **OK/▼**.

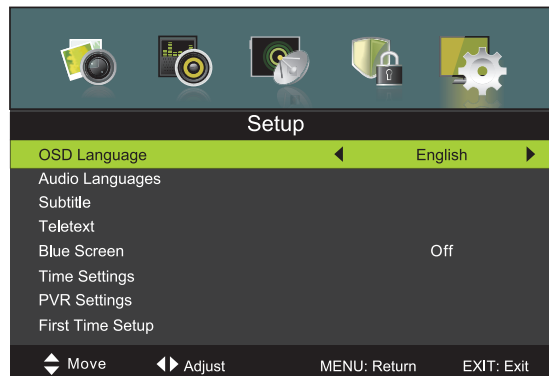

1. Stiskem ▲/▼ vyberte požadovanou položku, kterou chcete upravit.
2. Tlačítkem **OK/◀/▶** vstupte do podmenu.
3. Po dokončení nastavení stiskněte tlačítko **MENU** pro uložení a návrat na předchozí menu.

OSD Language (Jazyk OSD)

Tlačítka ▲/▼ vyberte **OSD Language (Jazyk OSD)** a tlačítka ◀/▶ provedte nastavení.

Audio Languages (Jazyky audio)

Tlačítka ▲/▼ vyberte **Audio Languages (Jazyky audio)** a poté tlačítkem **OK** vstupte do podmenu.

Tlačítka ▲/▼/◀/▶ vyberte první (Audio Primary Language) a druhý (Audio Secondary Language) jazyk audio.

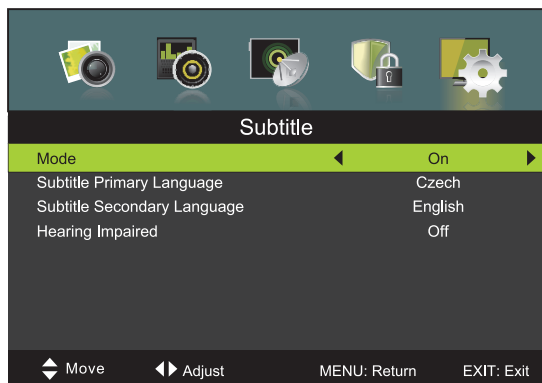
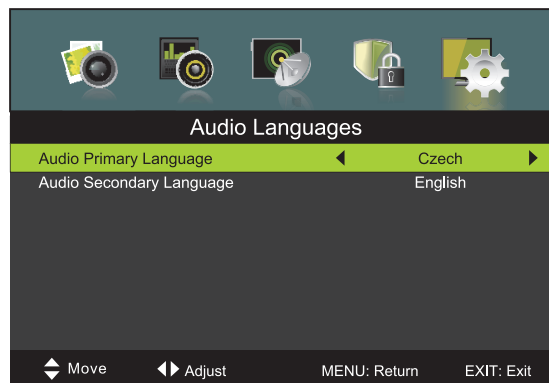

Subtitle (Titulky)

Tlačítka ▲/▼ vyberte **Subtitle (Titulky)** a poté tlačítkem **OK** vstupte do podmenu.

Mode (Režim)

Tlačítkem ▲/▼ vyberte **Mode (Režim)** a tlačítka ◀/▶ vyberte **On (Zapnuto)** nebo **Off (Vypnuto)**.

Tlačítka ▲/▼/◀/▶ vyberte první (Subtitle Primary Language) a druhý (Subtitle Secondary Language) jazyk titulků.

Hearing Impaired (Titulky pro neslyšící)

Tlačítka ▲/▼ vyberte **Hearing Impaired (Titulky pro neslyšící)** a poté tlačítka ◀/▶ vyberte **On (Zapnuto)** nebo **Off (Vypnuto)**.

Teletext

Teletext je dostupný pouze v režimu DVT nebo ATV.

Tlačítka ▲/▼ vyberte **Teletext** a tlačítkem OK/► vstupte do podmenu.

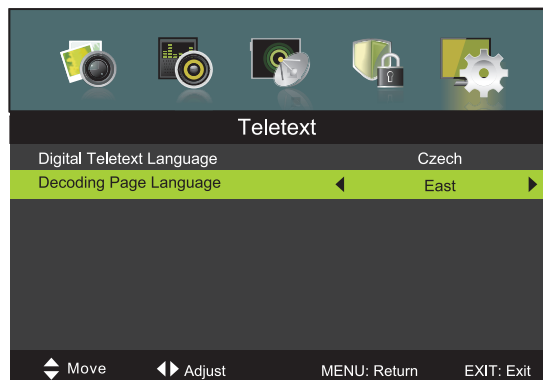
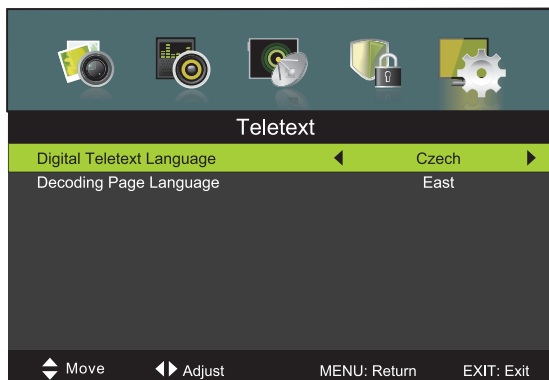

V režimu DTV tlačítka ◀/▶ vyberte **Digital Teletext Language (Digitální jazyk teletextu)**.

V režimu ATV tlačítka ◀/▶ vyberte **Decoding Page Language (Dekódovací stránku jazyka)**.

Blue Screen (Modrá obrazovka)

Tlačítka ▲/▼ vyberte **Blue Screen (Modrá obrazovka)**, poté stiskněte tlačítko OK/► pro vstup do podmenu.

Time Setting (Nastavení času)

Tlačítka ▲/▼ vyberte **Time Setting (Nastavení času)** a tlačítkem OK/► vstupte do podmenu.



OSD Time (Doba zobrazení OSD)

Tlačítka ▲/▼ vyberte **OSD Time (Doba zobrazení OSD)** a tlačítka ◀/▶ nastavte hodnotu. Dostupné jsou tyto možnosti: **Off (Vypnuto), 10 sekund, 20 sekund, 30 sekund, 60 sekund.**

Sleep Timer (Časovač vypnutí)

Nastavte dobu časovače, po které se televizor automaticky vypne.

Tlačítka ▲/▼ vyberte **Sleep Timer (Časovač vypnutí)** a tlačítka ◀/▶ nastavte hodnotu. Dostupné jsou tyto možnosti: **Off (Vypnuto), 5 minut, 15 minut, 30 minut, 60 minut, 90 minut, 120 minut, 240 minut.**

Auto Sleep (Automatické vypnutí)

Tlačítka ▲/▼ vyberte **Auto Sleep (Automatické vypnutí)** a tlačítka ◀/▶ nastavte hodnotu **Off (Vypnuto), 3 hodiny, 4 hodiny nebo 5 hodin.**

Time Zone (Časové pásmo)

Nastavte časové pásmo, ve kterém se nacházíte. Čas je vždy vysílán pro GMT a nastavení správného časového pásma je nezbytné i pro Automatickou synchronizaci času.

Tlačítka ▲/▼ vyberte **Time Zone (Časové pásmo)** a poté tlačítkem **OK/▶** vstupte do podmenu.

**Time (Čas)**

Tlačítka ▲/▼ vyberte **Time (Čas)** a tlačítkem **OK/▶** vstupte do podmenu.

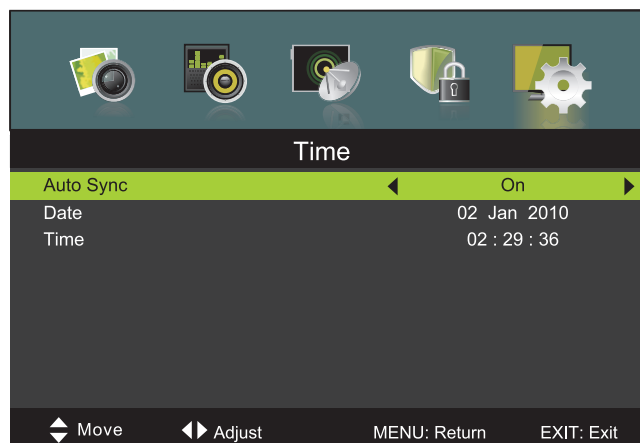

Nastavte **Auto Sync (Automatická synchronizace)** na **Off (Vypnuto)** a můžete nastavit čas ručně.

Poznámka:

V případě výpadku proudu budou hodiny resetovány a bude třeba provést nové nastavení. Abyste se tomu vyhnuli, doporučujeme ponechat zapnutou Automatickou synchronizaci času z vysílání. Ruční nastavení času je vhodné pouze v ojedinělých případech, kdy váš operátor časový údaj nevyšílá nebo

vysílá zmatečně, např. v období přepínání letního času. V naprosté většině případů ovšem vyhoví Autosynchro=Zap.

PVR Setting (Nastavení PVR) - jen při vloženém USB zařízení

Tlačítka ▲/▼ vyberte **PVR Setting (Nastavení PVR)** a tlačítkem **OK** vstupte do podmenu.

Systém zkontroluje, zda je připojeno funkční USB zařízení.

Souborový manažer (File Manager) umožní prohlížet, přehrávat a případně mazat záznamy dříve pořízené.

Seznam zařízení (Device List) ukáže připojené USB zařízení a umožní ho zformátovat pro optimální použití v nahrávání.

Plánovaný záznam (Scheduled Record) umožní ručně zadávat a upravovat úkoly pro nahrávání podle času. V seznamu vyberte volné místo (pro nový záznam) nebo daný úkol (pro úpravu) a stiskem **OK** zadejte správné údaje: frekvenci nahrávání (alespoň Jednou či opakovaní Denně nebo Týdně), Kanál pro nahrávání a zejména zahajovací a ukončovací Datum/Čas pro nahrávání (systém správnost zadání kontroluje a případně vás upozorní na chybu). Nastavení úkolu nezapomeňte Uložit!

Poznámka:

Pro časové nahrávání je nezbytné, aby systém měl správnou informaci o čase. Vhodnější je Automatická synchronizace času z vysílání (operátoři obvykle vysílají časovou informaci správně).



First Time Setup (Prvotní nastavení) - umožní najednou provést všechna úvodní nastavení pro znovuzprovoznění TV včetně naladění.

Tlačítka ▲/▼ vyberte **First Time Setup (Prvotní nastavení)** a tlačítkem **OK** vstupte do podmenu.

Výchozí heslo je "0000".



Reset (Resetování) - umožňuje návrat uživatelských nastavení k továrním hodnotám, kromě naladění stanic (seznam zůstane zachován).

Tlačítka ▲/▼ vyberte **Reset (Resetování)** a tlačítkem **OK** vstupte do podmenu.

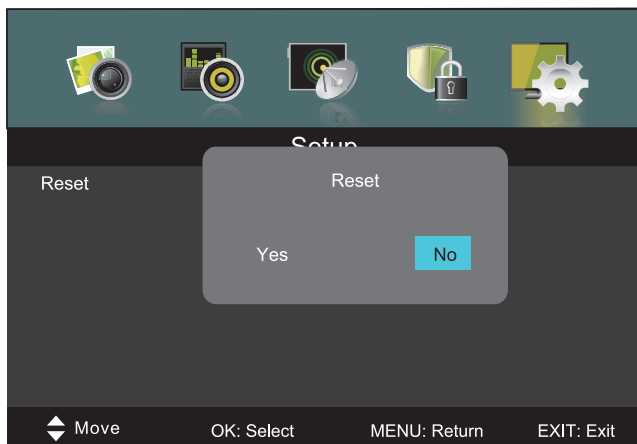

Budete vyzváni k potvrzení provedení funkce resetování. Vyberte **Yes (Ano)** pro provedení.

Menu EPG

Stiskněte tlačítko **EPG** na dálkovém ovladači pro vstup do menu EPG. V seznamu programů vyberte určitý program, seznam jeho pořadů se zobrazí v okně vpravo. Pokud je prázdný, nebyl doposud načten do paměti TV, stiskněte na daném programu **OK** a během chvíle se postupně seznam jeho pořadů z vysílání načte.

Šipkou Doprava přejdete do seznamu pořadů, mezi kterými můžete vybírat. U vybraného se zobrazí krátký popis v okně nahoře, případný delší, i několikastránkový se zobrazí po stisku **OK**. Na jiné dny (obvykle se vysílají dny +0 až +6) můžete přejít Zeleným a Červeným tlačítkem.

Jako upozornění vybraný pořad lze nastavit Modrým tlačítkem Připomínku, která zapnutou TV přepne na daný kanál v určeném čase. Po stisku modrého tlačítka nastavte Frekvenci (alespoň Jednou, nebo Denně či Týdně), správný Kanál a zejména správný Čas a datum připomínky (systém je zkontroluje). Potom vaše nastavení uložte!

Seznam dříve uložených připomínek můžete zobrazit Žlutým tlačítkem, a můžete případně některé z nich smazat.

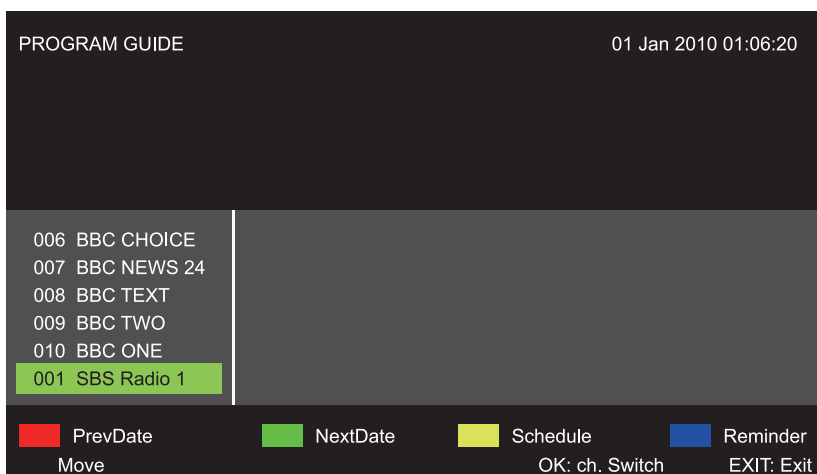

Poznámka:

Informace v menu EPG závisí na provozovateli daného kanálu. Systém EPG je rozsáhlý a rozmanitý. Výše uvedený popis se vztahuje na případ, kdy provozovatel dodává do vysílání úplné a přesné informace. Uživatel může ovlivnit pouze zobrazení začátků pořadů, které závisí na správně nastaveném časovém pásmu vůči vysílané informaci GMT. Opět doporučujeme automatickou synchronizaci času v televizoru podle příjmu časového údaje z vysílání.

ATV / SCART / HDMI / AV / YPbPr

1. **PC Setting (Nastavení PC)** v menu **Picture (Obraz)** je dostupné pouze v režimu **PC**. **Screen Mode (Režim obrazovky)** v menu **Picture (Obraz)** je dostupný pouze v režimu **HDMI Input (HDMI vstup)**.
2. **Audio Description (Popis audio)** a **Sound Type (Typ zvuku)** nejsou platné v menu **Audio (Zvuk)**.
3. Režimy **SCART, HDMI, AV / YPbPr/PC** nepodporují menu **Channel (Kanál)**.
4. **Parental Rating (Rodičovské nastavení)** a **Channel Locks (Zámky kanálů)** v menu **Lock (Zámek)** nejsou dostupné pro režimy **SCART, HDMI, AV / YPbPr**. **Parental Rating (Rodičovské nastavení)** není dostupné pro režim **ATV**.
5. **Audio Language (Jazyk audio), Subtitle (Titulky)** a **PVR Setting (Nastavení PVR)** v menu **Setup (Nastavení)** nejsou dostupné pro režimy **SCART, AV/PC**. **Audio Language (Jazyk audio), Subtitle (Titulky), Teletext** a **PVR Setting (Nastavení PVR)** v menu **Setup (Nastavení)** nejsou dostupné pro režimy **HDMI / YPbPr**.

7. USB ovládání

Před vstupem do menu **USB** je třeba nejprve vložit USB zařízení, poté stiskněte tlačítko **SOURCE** a vyberte vstupní zdroj **USB (MEDIA)**.

Tlačítky ◀/▶ vyberte **USB (MEDIA)** jako vstupní zdroj a stiskněte tlačítko **OK** pro vstup do podmenu.

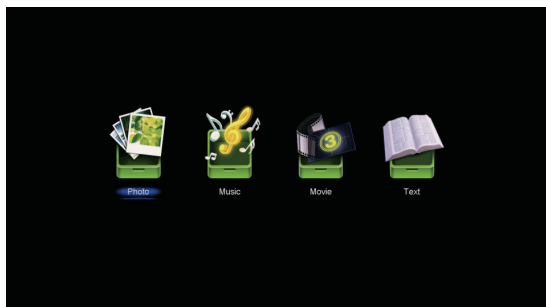

Tlačítky ◀/▶ vyberte požadovanou položku a stiskněte tlačítko **OK** pro vstup do podmenu.

7.1 Photo (Snímky)

Tlačítky ◀/▶ vyberte **Photo (Snímky)** z hlavní nabídky a tlačítkem **OK** vstupte do podmenu.

Tlačítky ◀/▶ vyberte drive disk a tlačítkem **OK** vstup do menu disku.

Tlačítky ◀/▶ vyberte možnost návratu do předchozího menu.

Modré tlačítko (Rychlé Menu, Quick Menu) umožňuje nastavit Opakování, Prodlevu promítání, příp. Hudbu v pozadí (z téhož disku).

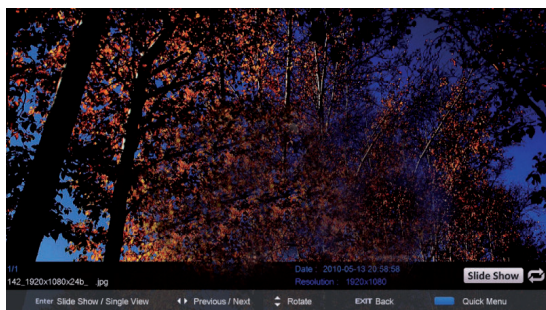

7.2 Music (Hudba)

Tlačítky ◀/▶ vyberte **Music (Hudba)** z hlavní nabídky a tlačítkem **OK** vstupte do podmenu.

Tlačítky ▲/▼ vyberte drive disk a tlačítkem **OK** vstup do menu disku.

Tlačítky ▲/▼ vyberte možnost návratu do předchozího menu.

Modré tlačítko (Rychlé Menu, Quick Menu) umožňuje nastavit Opakování a Hudba v pozadí.

Poznámka:

Pokud přehrávání nezastavíte a Hudba v pozadí bude zapnuta, bude přehrávání pokračovat i při opuštění tohoto menu, např. aby bylo dostupné jako hudba v pozadí pro promítání fotek.

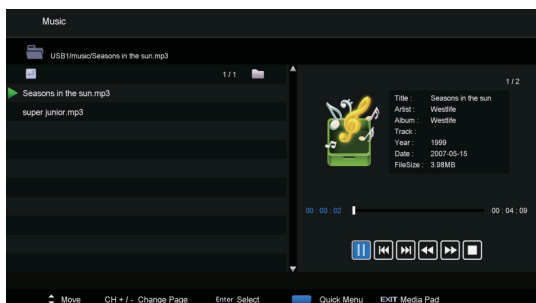

Po zvýraznění vybrané volby se vpravo zobrazí informace o souboru.

7.3 Movie (Film)

Tlačítka ◀/▶ vyberte **Movie (Film)** z hlavní nabídky a tlačítkem **OK** vstupte do podmenu.

Tlačítka ▲/▼ vyberte drive disk a tlačítkem **OK** vstup do menu disku.

Tlačítka ▲/▼ vyberte možnost návratu do předchozího menu.

Modré tlačítko (Rychlé Menu, Quick Menu) umožňuje nastavit Opakování, a zejména Typ kódování externích titulků (zapínaných tlačítkem **SUBTITLE**), podle národní abecedy.



7.4 Text (Text)

Tlačítka ◀/▶ vyberte **Text (Text)** z hlavní nabídky a tlačítkem **OK** vstupte do podmenu.

Tlačítka ▲/▼ vyberte drive disk a tlačítkem **OK** vstup do menu disku.

Tlačítka ◀/▶ vyberte možnost návratu do předchozího menu.

Modré tlačítko (Rychlé Menu, Quick Menu) umožňuje nastavit Opakování, Hudbu v pozadí (podle volby přehrávání dle kap. 7.2) a Typ kódování textu podle národní abecedy.

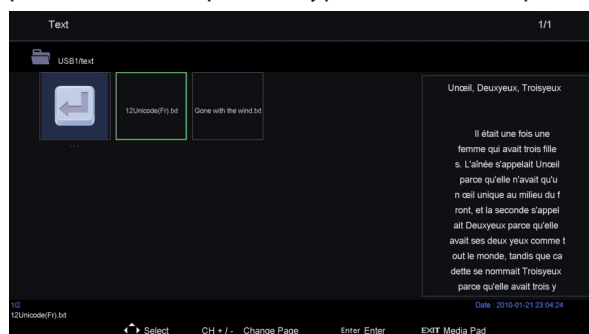

Po zvýraznění vybrané volby se vpravo zobrazí informace o souboru.

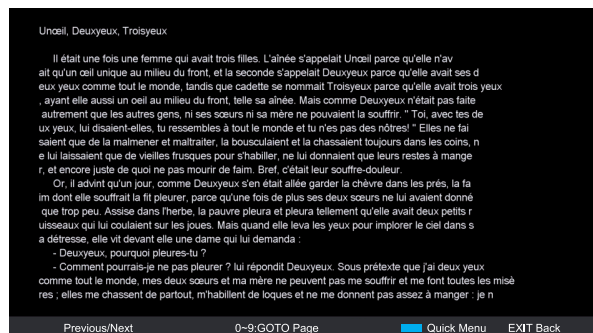

8. Průvodce řešením potíží

Řešení potíží

Dříve než se obrátíte na servis, proveďte následující jednoduché kontroly. Pokud potíže přetrvávají, odpojte TV a zavolejte servis.

POTÍŽ	MOŽNÉ ŘEŠENÍ
Žádný obraz a zvuk	<ul style="list-style-type: none"> - Zkontrolujte, zda je přívodní kabel zapojen do zásuvky ve zdi. - Zkontrolujte, zda jste stiskli tlačítko POWER na čelním panelu TV přijímače. - Zkontrolujte nastavení jasu a kontrastu.
Normální obraz, ale žádný zvuk.	<ul style="list-style-type: none"> - Zkontrolujte hlasitost. - Není ztlumen zvuk? Stiskněte tlačítko MUTE. - Zkuste jiný kanál, problém může být na straně vysílání. - Jsou správně zapojeny audio kabely?
Nefunkční dálkový ovladač.	<ul style="list-style-type: none"> - Zkontrolujte, zda mezi televizorem a dálkovým ovladačem není nějaká překážka, případně zda na senzor na TV nesvítí fluorescenční nebo silné světlo, např. sluneční. - Jsou správně vloženy baterie? - Je správně nastaven režim ovládání: TV, VCR atd.? - Vložte nové baterie.
TV se náhle vypne.	<ul style="list-style-type: none"> - Není nastaven časový spínač? - Zkontrolujte nastavení napájení. Přerušeno napájení. - Je zapnuta funkce automatického vypínání a naladěna stanice nevysílá žádný signál, případně nebyl delší dobu použit dálkový ovladač.
Po zapnutí se obraz objevuje pomalu.	<ul style="list-style-type: none"> - To je normální, během procesu inicializace přístroje je obraz vypnutý. Pokud se obraz neobjeví po pěti minutách, obraťte se na své servisní středisko.
Žádné nebo špatné barvy nebo špatný obraz	<ul style="list-style-type: none"> - Nastavte barvy v menu voleb. - Zachovejte dostatečnou vzdálenost mezi televizorem a videorekordérem. - Zkuste jiný kanál, problém může být na straně vysílání. - Jsou správně zapojeny video kabely? - Aktivujte některou z funkcí pro obnovení jasu obrazu.
Horizontální/vertikální pruh nebo roztřesený obraz.	<ul style="list-style-type: none"> - Zkontrolujte, zda nedochází k lokálnímu rušení, například od ostatních elektrických spotřebičů.
Špatný příjem některých kanálů	<ul style="list-style-type: none"> - Problémy stanice nebo kabelové televize. Naladte jinou stanici nebo frekvenci stejné stanice. - Signál stanice je slabý nebo rušený, přesměrujte nebo nechte překontrolovat anténu. (Špatná anténa je nejčastější příčinou potíží s příjmem). - Zjistěte zdroj případných interferencí.
Čáry nebo pruhy v obraze	<ul style="list-style-type: none"> - Zkontrolujte anténu (změňte nasměrování antény).
Žádný výstup z jednoho z reproduktorů	<ul style="list-style-type: none"> - Nastavte vyvážení v menu voleb.

Poznámka:

Problém ve VGA režimu (pouze pro VGA režim).

POTÍŽ	MOŽNÉ ŘEŠENÍ
Signál je mimo rozsah.	<ul style="list-style-type: none"> - Nastavte rozlišení, horizontální frekvenci nebo vertikální frekvenci. - Zkontrolujte, zda není uvolněný signálový kabel. - Zkontrolujte vstupní zdroj.
Vertikální pruh nebo pás na pozadí a horizontální šum a nesprávná poloha obrazu.	<ul style="list-style-type: none"> - Spustíte automatické nastavení nebo upravte časování, fázi nebo horizontální/vertikální polohu.
Nestálé barvy nebo jednobarevný obraz.	<ul style="list-style-type: none"> - Zkontrolujte signálový kabel. - Přeinstalujte video kartu v PC.

Údržba

Vhodnou údržbou lze zabránit předčasnému stárnutí přístroje. Pravidelné a pečlivé čištění může prodloužit životnost vašeho televizoru. Před čištěním nezapomeňte vypnout napájení a odpojit přírodní kabel.

Čištění obrazovky

1. Navlhčete měkký hadřík do roztoku vlažné vody a změkčovadla nebo saponátu na nádobí. Hadřík vyždímejte, dokud není skoro suchý, a poté jím opatrně otřete obrazovku.
2. Dbejte, aby na obrazovce nezůstala žádná voda, před zapnutím nechejte přístroj dokonale oschnout.

Čištění skříně

Nečistotu a prach otřete suchým a měkkým hadříkem. Nepoužívejte vlhký hadřík.

V případě dlouhodobé nepřítomnosti



Pokud nebudete TV delší dobu používat (například o dovolené), je dobré odpojit kabel a chránit tak přístroj před možným poškozením bleskem nebo přepětím v síti.

9. Technické specifikace

Model	SLE 3219
Úhlopříčka	32" (81 cm)
Spotřeba	50 W
Spotřeba v pohotovostním režimu	≤ 0,5 W
Jmenovité napětí	110 - 240 V ~ 50/60 Hz
Dálkový ovladač	Ano
Montáž na stěnu VESA	200 x 100 mm
Rozměry se stojanem (Š × V × H)	730 x 470 x 234 mm
Rozměry bez stojanu (Š × V × H)	730 x 430 x 77 mm
Rozměry balení (Š × V × H)	817 x 515 x 133 mm
Hmotnost netto se stojanem	3.9 kg
Hmotnost netto bez stojanu	3.8 kg
Připojení	
RF IN	1
AV vstup	1 (mini)
SCART	1
Komponentní YPbPr	1 (mini)
VGA (D-Sub 15 pin)	1
HDMI	3
SPDIF coaxial	1
USB	1
Podporované formáty USB	AVI, MPEG, MPEG-4, TS, MKV, FLV, VC-1/WMV9, RMVB, MP3, AAC, WAV, JPG, JPEG, TXT
CI slot	1
Další funkce	
Rozlišení WXGA	1366 x 768
Jas (cd/m ²)	180
Poměr stran	16:9
Dynamický kontrast	1.000.000:1
Doba odezvy (ms)	10 ms
Počet barev	16,7 mil
Nastavení teploty barev	Studená, střední, teplá
Pozorovací úhel	H: 178°, V: 178°
Zabudovaný tuner	R840
Video systém	PAL, SECAM/MPEG-2, MP@ML, MPEG-2, MP@HL, H.264/PAL
Audio systém	BG, DK, I, L/L /MPEG-1 vrstva 1/2, DD, DD+, AAC, HE-AAC
Stereo zvuk	NICAM/A2
Výstup zvuku	Sluchátkový výstup, digitální koaxiální
PVR záznam na USB	Ano
Korekce zvuku	Ne
Progresivní scan	Ano
Funkce časového posunu (Timeshift)	Ano
EPG	Ano
Teletext	Ano
Teletextové stránky	1000
Hřebenový filtr	3D
OSD menu	Ano
Zoom	Ano
Redukce šumu	Ano
Časovač vypnutí / zapnutí / spánku	Ano
Titulky	Ano
Audio jazyk	Ano
Seznam kanálů	Ano
Seznam oblíbených	Ano
Zmrazení obrazu	Ano
Rádio	Ano
Zámek	Ne
Rodičovský zámek	Ano
Hotelový mód	Ano

Technické specifikace se mohou měnit bez předchozího upozornění.

10. Informační list

Výrobce: FAST ČR, a.s., Černokostecká 1621, 251 01 Říčany, Česká republika

Značka		Sencor
Model		SLE 3219
Třída energetické účinnosti		A+
Úhlopříčka obrazovky v cm / palcích	[cm/"]	81cm/32"
Spotřeba elektrické energie v zapnutém stavu	[W]	30
Roční spotřeba elektrické energie*	[kWh]	44
Spotřeba elektrické energie v pohotovostním režimu	[W]	≤0,5
Rozlišení obrazovky	[pixely]	1366 x 768

* Spotřeba elektrické energie 44 kWh za rok vycházející ze spotřeby elektrické energie televizního přijímače, který je v provozu 4 hodiny denně po dobu 365 dní. Skutečná spotřeba elektrické energie závisí na způsobu použití televizního přijímače.

POKYNY A INFORMACE O NAKLÁDÁNÍ S POUŽITÝM OBALEM

Použitý obalový materiál odložte na místo určené obcí k ukládání odpadu.

LIKVIDACE POUŽITÝCH ELEKTRICKÝCH A ELEKTRONICKÝCH ZAŘÍZENÍ



Tento symbol na produktech anebo v průvodních dokumentech znamená, že použité elektrické a elektronické výrobky nesmí být přidány do běžného komunálního odpadu. Ke správné likvidaci, obnově a recyklaci předejte tyto výrobky na určená sběrná místa. Alternativně v některých zemích Evropské unie nebo jiných evropských zemích můžete vrátit své výrobky místnímu prodejci při koupi ekvivalentního nového produktu. Správnou likvidací tohoto produktu pomůžete zachovat cenné přírodní zdroje a napomáháte prevenci potenciálních negativních dopadů na životní prostředí a lidské zdraví, což by mohly být důsledky nesprávné likvidace odpadů. Další podrobnosti si vyžádejte od místního úřadu nebo nejbližšího sběrného místa. Při nesprávné likvidaci tohoto druhu odpadu mohou být v souladu s národními předpisy uděleny pokuty.

Pro podnikové subjekty v zemích Evropské unie

Chcete-li likvidovat elektrická a elektronická zařízení, vyžádejte si potřebné informace od svého prodejce nebo dodavatele.

Likvidace v ostatních zemích mimo Evropskou unii

Tento symbol je platný v Evropské unii. Chcete-li tento výrobek zlikvidovat, vyžádejte si potřebné informace o správném způsobu likvidace od místních úřadů nebo od svého prodejce.



Tento výrobek splňuje veškeré základní požadavky směrnic EU, které se na něj vztahují.

Změny v textu, designu a technických specifikacích se mohou měnit bez předchozího upozornění a vyhrazujeme si právo na jejich změnu.

Čeština je původní verze.

Adresa výrobce: FAST ČR, a.s., Černokostelecká 1621, 251 01 Říčany, Česká republika

SENCOR®

CZ Záruční podmínky

Součástí balení tohoto výrobku není záruční list.

Prodávající poskytuje kupujícímu na výrobek záruku v trvání 24 měsíců od převzetí výrobku kupujícím. Záruka se poskytuje za dále uvedených podmínek. Záruka se vztahuje pouze na nové spotřební zboží prodané spotřebiteli pro běžné domácí použití. Práva z odpovědnosti za vady (reklamaci) může kupující uplatnit buď u prodávajícího, u kterého byl výrobek zakoupen nebo v níže uvedeném autorizovaném servisu. Kupující je povinen reklamaci uplatnit bez zbytečného odkladu, aby nedocházelo ke zhoršení vady, nejpozději však do konce záruční doby. Kupující je povinen poskytnout při reklamaci součinnost nutnou pro ověření existence reklamované vady. Do reklamačního řízení se přijímá pouze kompletní a z důvodů dodržení hygienických předpisů neznečištěný výrobek. V případě oprávněné reklamace se záruční doba prodlužuje o dobu od okamžiku uplatnění reklamace do okamžiku převzetí opraveného výrobku kupujícím nebo okamžiku, kdy je kupující po skončení opravy povinen výrobek převzít. Kupující je povinen prokázat svá práva reklamovat (doklad o zakoupení výrobku, záruční list, doklad o uvedení výrobku do provozu).

Záruka se nevztahuje zejména na:

- vady, na které byla poskytnuta sleva;
- opotřebení a poškození vzniklé běžným užíváním výrobku;
- poškození výrobku v důsledku neodborné či nesprávné instalace, použití výrobku v rozporu s návodem k použití, platnými právními předpisy a obecně známými a obvyklými způsoby používání, v důsledku použití výrobku k jinému účelu, než ke kterému je určen;
- poškození výrobku v důsledku zanedbané nebo nesprávné údržby;
- poškození výrobku způsobené jeho znečištěním, nehodou a zásahem vyšší moci (živelná událost, požár, vniknutí vody);
- vady funkčnosti výrobku způsobené nevhodnou kvalitou signálu, rušivým elektromagnetickým polem apod. mechanické poškození výrobku (např. ulomení knoflíku, pád);
- poškození způsobené použitím nevhodných médií, náplní, spotřebního materiálu (baterie) nebo nevhodnými provozními podmínkami (např. vysoké okolní teploty, vysoká vlhkost prostředí, otřesy);
- poškození, úpravu nebo jiný zásah do výrobku provedený neoprávněnou nebo neautorizovanou osobou (servisem);
- případy, kdy kupující při reklamaci neprokáže oprávněnost svých práv (kdy a kde reklamovaný výrobek zakoupil);
- případy, kdy se údaje v předložených dokladech liší od údajů uvedených na výrobku;
- případy, kdy reklamovaný výrobek nelze ztotožnit s výrobkem uvedeným v dokladech, kterými kupující prokazuje svá práva reklamovat (např. poškození výrobního čísla nebo záruční plomba přístroje, přepisované údaje v dokladech).

Gestor servisu v ČR:

FAST ČR, a.s., Černokostecká 1621, 251 01 Říčany; tel: 323 204 120

FAST ČR, a.s., Cejl 31, 602 00 Brno; tel: 531 010 295

Více autorizovaných servisních středisek pro ČR naleznete na www.sencor.cz.

