

Brandt

UŽIVATELSKÁ PŘÍRUČKA
PRAČKA

**BWF 612 WWE
BWF 714 SWE**



Obsah

Obsah	2
Bezpečnostní pokyny	3
Vybalení	5
Instalace pračky	6
• Umístění spotřebiče	6
• Odstranění přepravních šroubů	7
• Přeprava a instalace spotřebiče	7
• Hadice pro přívod vody	8
• Připojení přívodní hadice	9
• Připojení odpadu	9
• Připojení do dřezu nebo umyvadla	9
• Elektrické zapojení	10
• Nezapomněli jste na něco?	10
Popis spotřebiče	11
• Ovládací panel pračky	12
Běžný provoz spotřebiče	13
• Třídění prádla	13
• Příprava prádla	13
• Přidání pracího prostředku a aviváže	14
První cyklus praní	15
• Nastavení a přizpůsobení programu	15
• Vyjmutí prádla po skončení programu	15
• Tabulky programů	16
Důležité informace	18
• Aktivace a deaktivace akustického signálu	18
• Praní choulostivého prádla	18
• Zásady vkládání choulostivého prádla	18
• Zásady užívání detergentů	18
• Škrobení prádla	18
• Dětský zámek	19
Údržba a čištění	20
• Čištění bubnu pračky	20
• Plášť spotřebiče	20
• Dávkovač detergentů	20
• Zátka sifonu	20
• Vkládací dvířka	20
• Filtr čerpadla	20
• Ochrana přívodní hadice před mrazem	21
• Filtr na přívodu vody	21
Co dělat když	22
Řešení případných problémů	24
Detekce poruch / Technická specifikace	25
• Automatický systém detekce poruch	25
• Technická specifikace	25
Produktový list	26
Prodejný servis	28

Bezpečnostní pokyny

Tento přístroj je určen výhradně k domácímu použití a byl vyvinut pro praní textilií.

Důležité: před použitím pračky si přečtěte tento návod k obsluze a instalaci.

Pro zajištění vlastní bezpečnosti a předcházení rizikům zranění nebo zasažení elektrickým proudem respektujte následující bezpečnostní pokyny:

DŮLEŽITÉ!

- Nepoužíváte-li pračku, odpojte jí od elektrické sítě a zavřete kohout přívodní hadice. Toto je zvláště důležité tam, kde v bezprostřední blízkosti pračky není odpad, kterým by voda při poruše zařízení mohla odtéct.
- Přívodní ventil zavírejte vždy, když pračku zrovna nepoužíváte. Tlak vody v potrubí může vzrůst a způsobit prosakování nebo vyplavení.

Základní pokyny

- Přepravní šrouby chrání spotřebič před poškozením během transportu. Před instalací zařízení přepravní šrouby odstraňte klíčem nebo vhodným nástrojem. V opačném případě vystavujete spotřebič riziku poškození vlivem nadměrných vibrací při odstředování.
- Zařízení neinstalujte ani neprovozujte venku. Chraňte spotřebič před nadměrnou vlhkostí a vodou, která může poškodit elektroinstalaci, způsobit zkrat, požár nebo jinou poruchu spotřebiče.
- Vodu sami nenalévejte do žádné části spotřebiče, ani pračku nikdy nemyjte proudem vody, vystavujete se riziku zasažení elektrickým proudem.
- Otevřený oheň a zápalné zdroje (svíčky, cigarety) v bezprostřední blízkosti spotřebiče mohou způsobit požár nebo spotřebič jinak poškodit.
- Do spotřebiče, do jeho blízkosti nebo na spotřebič neumísťujte hořlavé předměty nebo předměty obsahující hořlavé látky (např. petrolej, benzín, ředidlo, alkohol). Do pračky nekládejte kusy oděvu, ze kterých byly skvrny odstraněny odstraňovači na bázi hořlavin (benzín, alkohol). S praním počkejte, až se tyto látky z oděvů odpaří.

- Tento spotřebič lze použít pouze k účelům popsaným v tomto návodu, tedy k praní, máchání a ždímání textilií určených k praní v automatické pračce. Řiďte se pokyny na visače každého kusu prádla.
- Nepřipojujte přívodní hadici spotřebiče ke zdroji teplé vody. Pračku lze provozovat výhradně se studenou pitnou vodou.
- Před prvním praním opatrně otevřete vodovodní kohoutek pro kontrolu těsnosti spoju přívodní hadice. Při prosakování pračku nespouštějte.
- Pračku nepřepĺňujte nadměrnými dávkami prádla. Prací a pečující prostředky dávkujte dle doporučení výrobce na obalech produktů a tohoto návodu.
- Při vkládání prádla před spuštěním cyklu se ujistěte, že žádná část oděvu nezůstala přiskřípnuta ve dvířkách spotřebiče. Hrozí riziko zničení prádla nebo úniku vody z bubny pračky během provozu.
- Tato pračka je určena výhradně k použití v domácnosti.

Napájení elektrickým proudem

- Spotřebič je konstruován pro napájení střídavým proudem 220V-240V z domácí zásuvky dimenzované pro zatížení 10A. K připojení pračky použijte samostatnou zásuvku. Sdílení elektrické zásuvky s jinými spotřebiči může způsobit úraz elektrickým proudem nebo zapříčinit požár.
- Ujistěte se, že je zástrčka síťového kabelu pračky pevně zastrčena v zásuvce. Jejich volné nebo nedokonalé spojení může vést k přehřátí a následnému požáru a vystavuje Vás riziku zasažení elektrickým proudem.
- Pro vlastní bezpečnost se před každým provozem spotřebiče ujistěte o bezchybném stavu síťové zásuvky i napájecího kabelu. Přístroj s poškozeným kabelem nikdy neprovozujte. Pračku nepřipojujte k uvolněné nebo poškozené zásuvce. Vadný přívodní kabel musí být vyměněn výrobcem, dodavatelem nebo jeho autorizovaným servisním centrem, příp. dostatečně kvalifikovaným technikem.

Bezpečnostní pokyny

- Před čištěním spotřebiče vypojte napájecí šňůru ze zásuvky.
 - Síťové zásuvky ani napájecího kabelu se nikdy nedotýkejte mokřýma rukama, vystavujete se riziku zasažení elektrickým proudem.
 - Pravidelně kontrolujte stav síťové zástrčky napájecí šňůry spotřebiče. Zástrčku vyjměte ze zásuvky a otřete suchým hadříkem od usazených nečistot a prachu, které mohou představovat riziko vzniku požáru.
 - Pro odpojení spotřebiče od sítě pevně uchopte síťovou zástrčku napájecí šňůry a vytáhněte jí ze zásuvky. Nikdy netahejte za samotný kabel, vystavujete se riziku zasažení elektrickým proudem.
 - K připojení spotřebiče nepoužívejte rozbočovače ani prodlužovací šňůry. Jejich přehřátí při provozu pračky může způsobit požár.
 - Síťové napětí v místě instalace se musí shodovat s informacemi uvedenými na typovém štítku spotřebiče. V případě jakýchkoli nejasností se obraťte na kvalifikovaného elektrikáře.
 - Po instalaci musí být vždy zajištěn přístup k připojení do sítě přes zásuvku nebo k dvojpólovému vypínači přívodu proudu.
- Ochrana zdraví a majetku**
- Na spotřebič si nesedejte, ani na něj nestoupejte. Ohrožujete sebe i pračku.
 - Při zavírání a otevírání dvířek dbejte na svoji osobní bezpečnost. Riziko přiskřípnutí prstů hrozí zvláště v oblasti dveřních závěsů.
 - Dbejte na to, aby byly před spuštěním pracího programu z prádla odstraněny všechny cizí předměty, jako jsou mince, zavírací špendlíky, šrouby, apod. Pokud by zůstaly v prádle, mohly by pračku nebo vaše prádlo vážně poškodit.
 - Chraňte čelní sklo dvířek spotřebiče před jeho možným poškozením velkými nebo těžkými předměty a částmi oděvů (velké knoflíky, přezky, spony) tím, že je před praním z oděvů odstraníte, nebo prádlo před vložením do pračky obrátíte naruby.
- Neperte, neodstřeďujte ani nemáchejte voděodolné potahy a oblečení. Mohlo by dojít k poškození pračky, zranění nebo prosakování vody vlivem nadměrných vibrací při cyklu odstřeďování.
 - Mějte na paměti, že voda v bubnu spotřebiče má vysokou teplotu.
 - Pračku sami neopravujte, neupravujte ani nerozebírejte. Může dojít k poškození spotřebiče, požáru nebo zranění.
 - Tento spotřebič nesmějí používat osoby (včetně dětí) se sníženými fyzickými, smyslovými nebo duševními schopnostmi, ani osoby bez patřičných znalostí o spotřebiči a zkušeností s jeho používáním, s výjimkou situace, kdy na tyto osoby dohlíží, nebo jim radí jiná osoba odpovědná za jejich bezpečnost.
 - Nenechávejte děti hrát si s pračkou nebo v ní.
 - Prádla v bubnu pračky se dotýkejte až po jeho úplném zastavení. I při minimální rychlosti otáček může být otáčející se buben velmi nebezpečný. Dohlédněte v tomto ohledu zvláště na děti.
 - Nepoužívejte starší použité přírodní hadice. Použijte pouze přírodní hadici dodanou se spotřebičem nebo novou hadici, zakoupenou v servisním středisku nebo specializované prodejně.
 - Pračku neustavujte na koberci, aby mohl pod spotřebičem volně cirkulovat vzduch a nedocházelo k zakrytí ventilačních otvorů na spodní straně spotřebiče.

POZOR!



OPRAVY SPOTŘEBIČE SMÍ PROVÁDĚT POUZE ZAMĚSTNANEC AUTORIZOVANÉHO SERVISU. JAKÝKOLI ZÁSAH DO ZAŘÍZENÍ, ZEJMÉNA PŘI SEJMUTÍ PLÁŠŤŮ A KRYTŮ, JE NEBEZPEČNÝ. SPOTŘEBIČ NEOPRAVUJTE SAMI. VYSTAVUJETE SE RIZIKU ZASAŽENÍ ELEKTRICKÝM PROUDEM.



Vybalení

Vybalení

Vyjměte pračku a všechno její příslušenství z obalů. Obaly uchovejte. Při jejich případné likvidaci postupujte ve shodě s místními předpisy.

Rozsah dodávky:

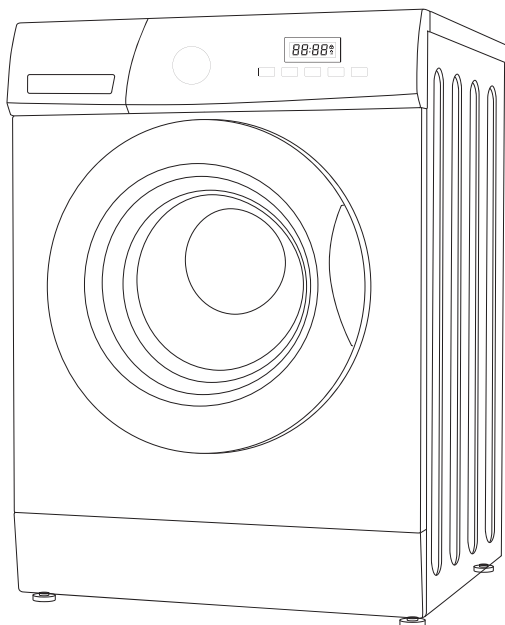

Hlavní jednotka

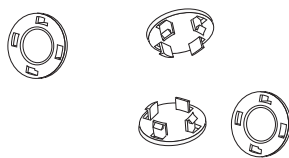

4x plastová zálepka

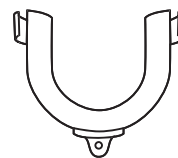

Plastové koleno
(spona odpadní hadice)



Přívodní hadice

Instalace

Instalace pračky

Podrobně přečtěte a důsledně dodržujte tyto pokyny.

- Kromě zde zmíněných informací je nutné dodržovat pravidla a podmínky dodavatelů vody a elektrické energie.
- Při zvedání spotřebiče dbejte na vlastní bezpečnost – automatická pračka je těžká. Pračku nezvedejte za pohyblivé nebo vyčnívající části (např. za otevřená dvířka).
- Pozor: zmrzlé hadice se mohou roztrhat nebo popraskat. Neinstalujte pračku ve venkovním prostředí a nevystavujte klimatickým vlivům (voda, vlhkost, mráz, přímé sluneční světlo) ani změnám.
- Připojené hadice a kabely uložte tak, aby umožňovaly bezpečný pohyb.



Za spotřebičem nechte dostatek volného prostoru (cca 120 mm) pro bezpečné uložení a manipulaci hadicemi a síťovým kabelem.

Umístění spotřebiče

- Ujistěte se, že je v místě plánované instalace dostatek prostoru pro umístění spotřebiče.
- Umístěním spotřebiče na rovné a pevné podlaze předejdete nepříjemnému hluku a silným vibracím.
- Neustavujte spotřebič na koberci. Mohlo by dojít k zakrytí větracích otvorů na jeho spodní straně.
- Nevystavujte spotřebič přímému slunečnímu světlu a neinstalujte ho v prostorech, kde může okolní teplota klesnout pod 0°C.

X Svažující se povrch

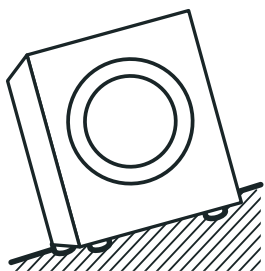

X Nestabilní povrch

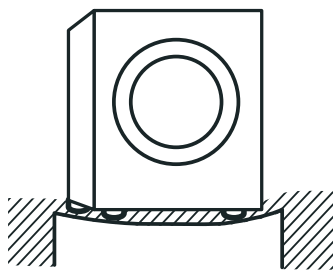

X Hrbolatý povrch

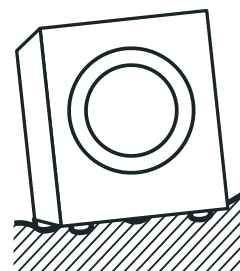

K manipulaci se spotřebičem je zapotřebí alespoň 2 osob.

- Nakloňte spotřebič dozadu.
- Osoba stojící za spotřebičem jej přidržuje za jeho zadní část, osoba stojící vepředu spotřebič uchopí za přední nožky.
- Ujistěte se, že máte připraveno veškeré příslušenství nezbytné k instalaci pračky.
- Nemáte-li dostatek zkušeností, svěřte připojení spotřebiče kvalifikovanému servisnímu technikovi.

Instalace

Odstranění přepravních šroubů

K zabezpečení spotřebiče během transportu slouží 4 přepravní pojistky, které musí být před uvedením spotřebiče do provozu odstraněny. K uvolnění šroubů přepravních pojistek použijte odpovídající klíč (není součástí dodávky) a postupujte podle následujícího návodu:



Neprovozujte spotřebič s přepravními šrouby, mohlo by dojít k jeho poškození vlivem silných vibrací při odstředování.

1. Přepravní blokády se nacházejí na zadní straně spotřebiče, uvolněte jejich šrouby odpovídajícím klíčem otáčením proti směru hodinových ručiček.
2. Uvolněné šrouby vyšroubujte a vyjměte i s celou pojistkou vytažením v horizontálním směru.
3. Do otvorů po transportních šroubech vložte plastové záslepky, které najdete v sáčku s příslušenstvím.

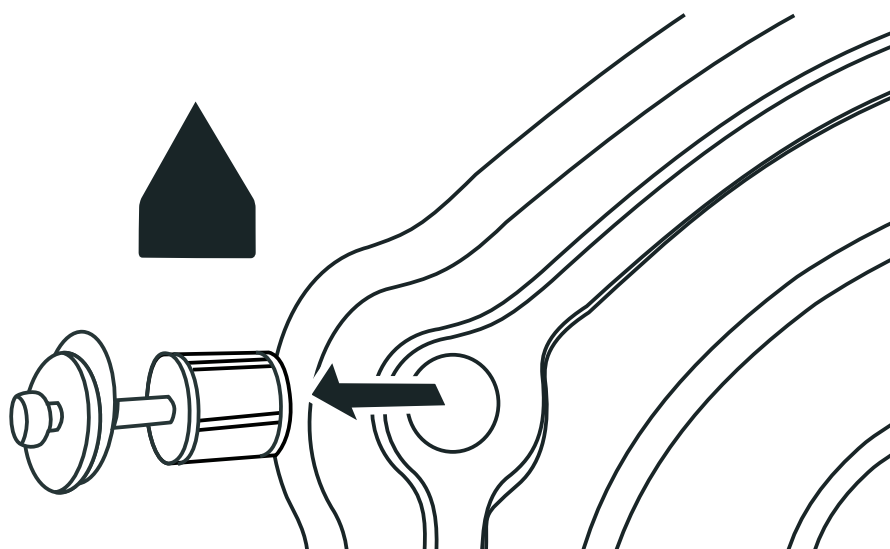

Při pozdější přepravě přepravní šrouby znovu použijete – uschovejte je na bezpečném místě.

Přeprava a instalace spotřebiče

Před přepravou spotřebiče:

- Zavřete vodovodní kohoutek a spusťte pračku pro odčerpání vody. Odstraňte zbytek vody z odpadní hadice.
- Spotřebič odpojte od sítě.
- Namontujte přepravní šrouby.



Ujistěte se, že je spotřebič při přepravě zabezpečen přepravními šrouby.

Instalace

Délky hadic a síťového kabelu

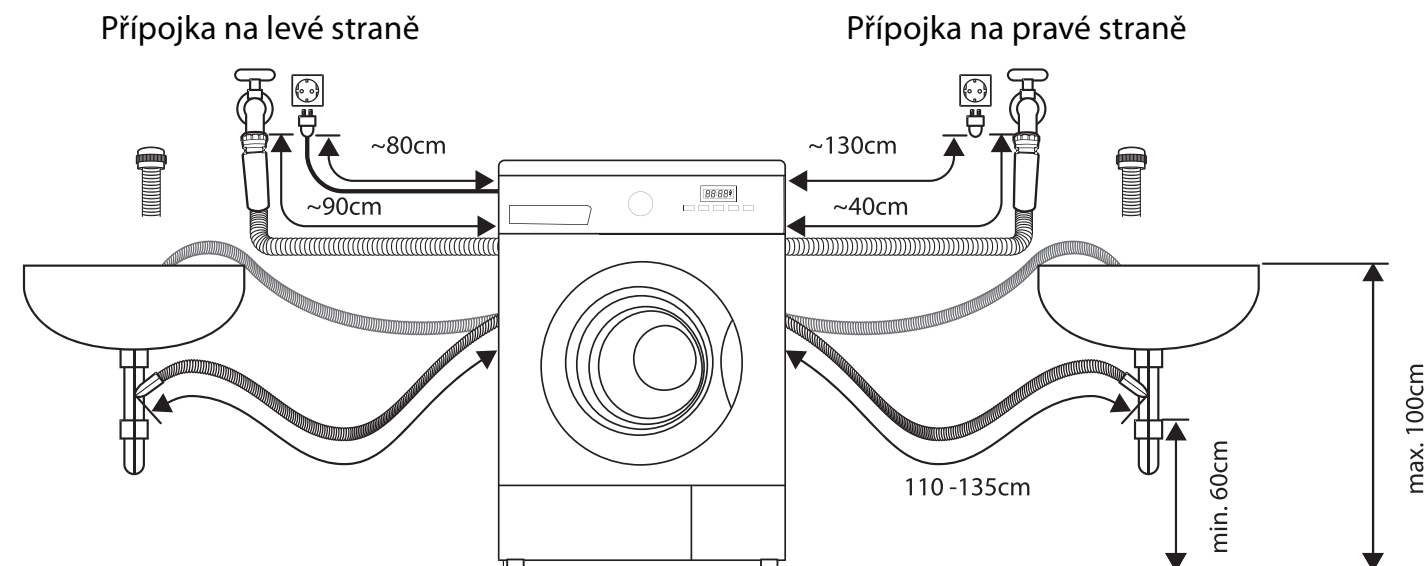

Vyrovnaní spotřebiče

Pračka je vespod osazena 4 nastavitelnými nožičkami, které slouží k jejímu vyrovnaní a stabilizaci ve vodorovné poloze. Řádné vyrovnaní a vyvážení pračky je naprosto nezbytné pro její správný a bezpečný provoz. Postupujte při něm v následujících krocích:

1. Uvolněte kontramatku otáčením ve směru hodinových ručiček.
2. Výšku šroubovacích nožek spotřebiče nastavte jejich otáčením.
3. Všechny čtyři šroubovací nožky spotřebiče musí stát pevně na podlaze. Spotřebič se nesmí viklat! Vyrovnaní spotřebiče zkontrolujte, příp. korigujte pomocí vodováhy.
4. Kontramatky dotáhněte k plášti spotřebiče proti směru hodinových ručiček.

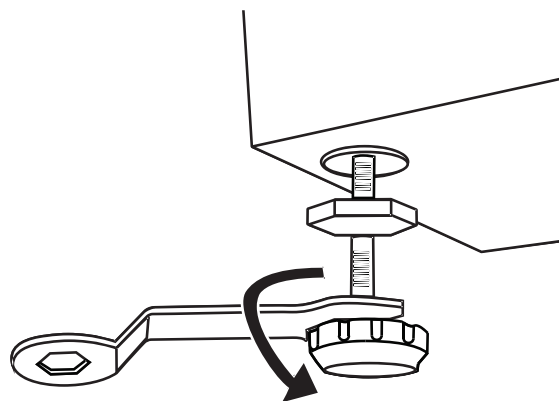

Ujistěte se, že jsou kontramatky všech čtyř stabilizačních nožiček pevně dotaženy ke spodnímu plášti pračky a že každá vyrovnávací nožka pevně drží v závitě otvoru v těle pračky. Uvolněná stabilizační nožička může zapříčinit pád spotřebiče!

Hadice pro přívod vody

- Respektováním následujících pokynů snižujete rizika prosakování, vyplavení nebo jiných škod způsobených vodou.
- Přívodní hadici nepřipojujte ke kombinovanému vodovodnímu kohoutku pro distribuci studené a teplé vody.
- Nepřehýbejte, nemačkejte, neupravujte ani nestříhejte hadici.
- Pračku provozujte jen se studenou vodou. **NEPŘIPOJUJTE** spotřebič ke zdroji teplé vody.
- K připojení pračky ke zdroji studené vody použijte výhradně novou přívodní hadici dodanou se spotřebičem. Nepoužívejte starší použité přívodní hadice.

Instalace

Připojení přívodní hadice

1. Přesvědčte se, zda je v obou koncích přívodní hadice pryžová těsnící podložka zabraňující prosakování vody. Nepoužívejte hadice bez těsnění nebo s uvolněným těsněním.
2. Rovný konec přívodní hadice připojte k přívodu studené vody (např. baterii).
3. Zahnutý konec přívodní hadice (s bílou maticí) připojte k ventilu přívodu studené vody na zadní straně pračky. Plastové matice ručně dotáhněte.
4. Pomalu otevřete přívod studené vody a zkontrolujte těsnost šroubového spojení. Přesvědčte se, že jimi neprosakuje žádná voda.

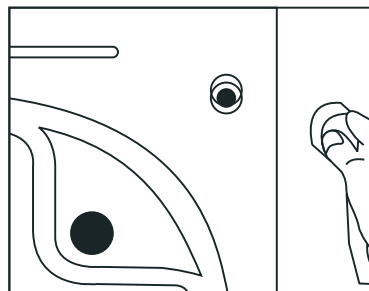
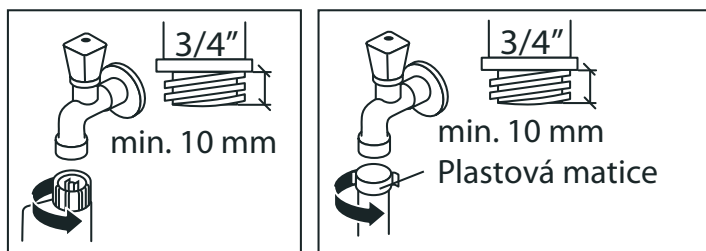

Připojení odpadu

Pamatujte, že:

- Odpadní hadice nesmí být zalomená, přehnutá ani rovně natažená.
- Vrchol ohybu odpadní hadice musí být ve výšce minimálně 60 cm, maximálně 100 cm nad zemí.
- Vzdálenost mezi místem instalace pračky a vyústěním odpadní hadice nesmí být větší než 85 cm.

Připojení do dřezu nebo umyvadla

- Odpadní hadici zajistěte proti sklouznutí.
- Odpadní otvor umyvadla nesmíte uzavírat zátkou. Při vypouštění vody ze spotřebiče zkontrolujte, zda odpadní voda při odčerpávání odtéká dostatečně rychle.
- Neponořujte vyústění odpadní hadice do odčerpávané vody. Hrozí, že se odpadní voda vtáhne zpět do spotřebiče!

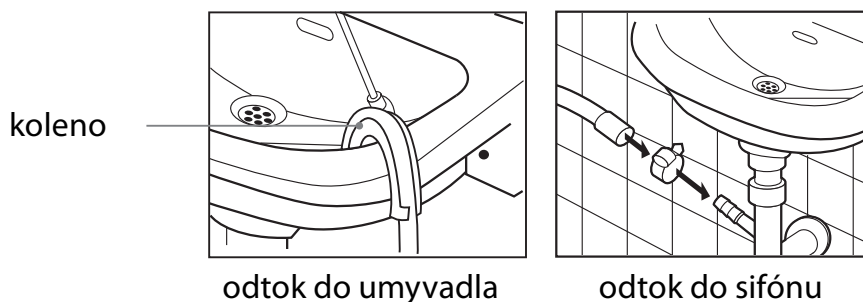

Instalace

Elektrické zapojení

Pro vlastní bezpečnost dbejte těchto pokynů:

- K připojení spotřebiče nepoužívejte víceúčelovou zásuvku, adaptér ani prodlužovací kabely.
- Neprovozujte spotřebič s poškozeným síťovým kabelem, uvolněnou nebo poškozenou zásuvkou. Spotřebič v takovém případě odpojte ze sítě a vyhledejte pomoc kvalifikovaného technika.
- Pračka se dodává s napájecím kabelem s tříkolíkovou uzemněnou zástrčkou určenou k zapojení do správně instalované a uzemněné elektrické zásuvky.
- Pojistky v silovém obvodu musí mít hodnotu 10A. Nesplňuje-li vaše domácí rozvodná síť některou z těchto podmínek, nechte sjednat nápravu kvalifikovanou osobou před uvedením spotřebiče do provozu.
- Zásuvka napájení musí zůstat po instalaci spotřebiče volně dostupná tak, aby bylo možné zástrčku přístroje dle potřeby vyjmout ze zásuvky. V opačném případě musí být v elektrické instalaci vhodný systém izolace spotřebiče od sítě (např. dvojpólový vypínač přívodu proudu).

Nezapomněli jste na něco?

Nyní je tedy Váš nový spotřebič ustaven a nainstalován. Ještě předtím, než jej poprvé spustíte, se můžete přesvědčit o správnosti Vašeho postupu zodpovězením krátkého kontrolního dotazníku. Odpovíte-li kladně, můžete pračku zapnout.

Otázka	A/N
Odstranili jste všechny přepravní šrouby a zaslepili jejich otvory?	
Jsou všechny čtyři nastavitelné nožky bezpečně přišroubovány k pračce?	
Stojí pračka na svých čtyřech nožkách zcela rovně?	
Je pračka připojena k samostatné zásuvce střídavého proudu 220-240V, 10 A?	
Je pračka ustavena na zcela rovném a stabilním povrchu?	
Neprosakuje z přívodní hadice při otevření kohoutu voda?	
Je tlak vody ve vodovodním potrubí normální?	

Popis spotřebiče

Hlavní jednotka

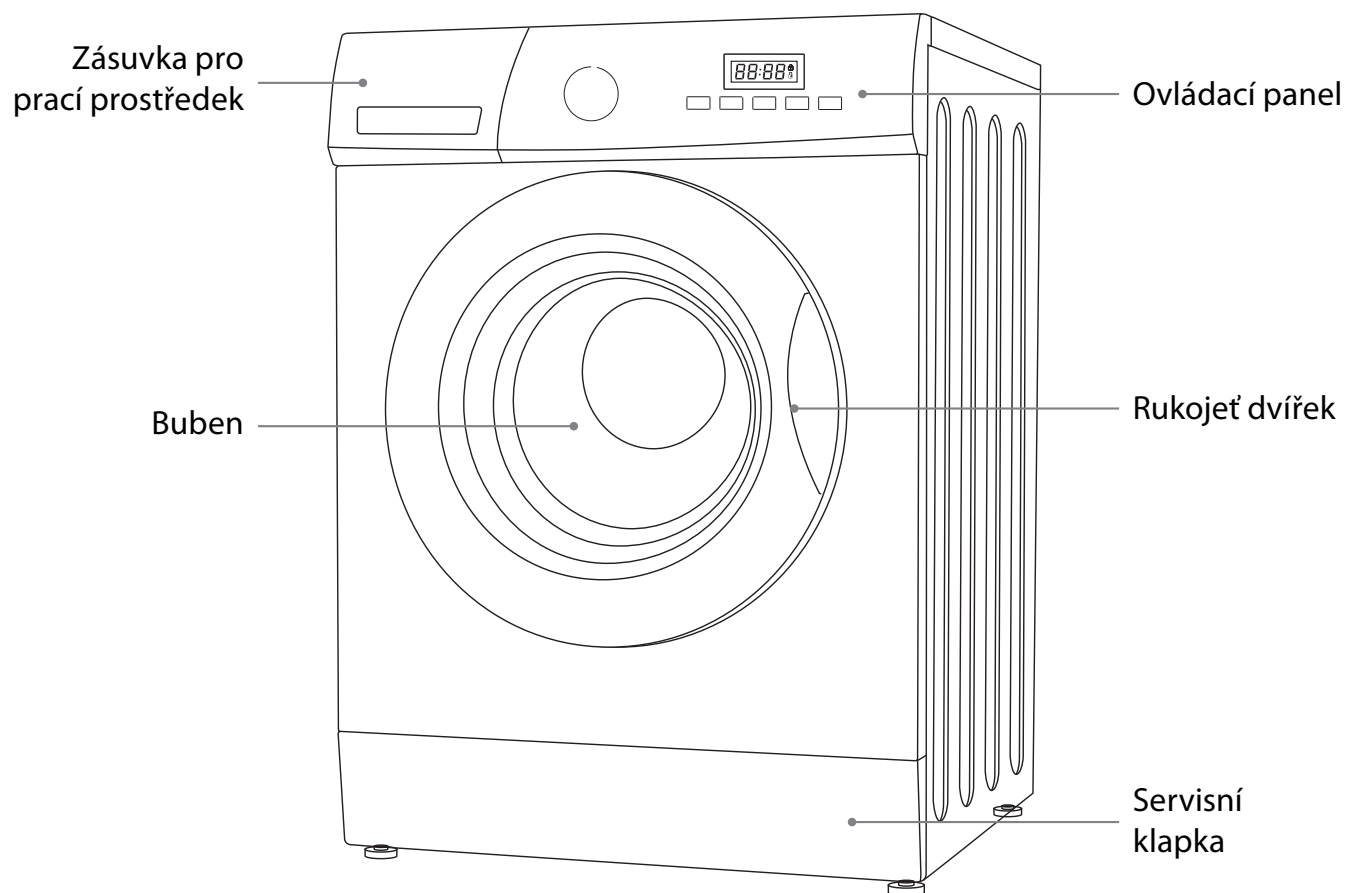

Ovládací panel pračky

MEMO

Funkce umožňující spuštění předchozího individuálního nastavení pracího programu uloženého v paměti spotřebiče. Funkci je výrobcem přidělena předvolba běžného pracího programu COTTON („Bavlna“). Stiskem a přidržením tlačítka pro volbu rychlosti odstředování „⊙“ po dobu 3 sekund uložíte do paměti vlastní nastavení, kterým předchází předvolbu přemažete.

Otočný volič programů

Otočením programovacího voliče do vyznačené polohy můžete vybírat mezi dostupnými pracími programy a cykly ty, které nejlépe odpovídají Vaším aktuálním potřebám.

LED Displej ovládacího panelu

- Ukazatel režimu opožděného startu ☹ se na displeji rozsvítí po aktivaci této funkce stisknutím příslušného tlačítka ovládacího panelu ☹. Prací cyklus s opožděným startem se automaticky spustí po uplynutí nastavené doby.
- Po zahájení pracího cyklu se zobrazí indikátor zbývajících času pracího programu ☹ a displej zobrazuje zbývajících čas pracího programu, tj. dobu, po jejímž uplynutí celý prací cyklus skončí.
- Aktivaci funkce dětského zámku indikuje displej zařazením příslušného ukazatele ☹.
- Rozsvícený symbol klíče na displeji ☹ označuje, že dvířka vkladacího prostoru pračky jsou z bezpečnostních důvodů uzamčena. Dvířka lze otevřít až poté, co symbol z displeje zmizí.

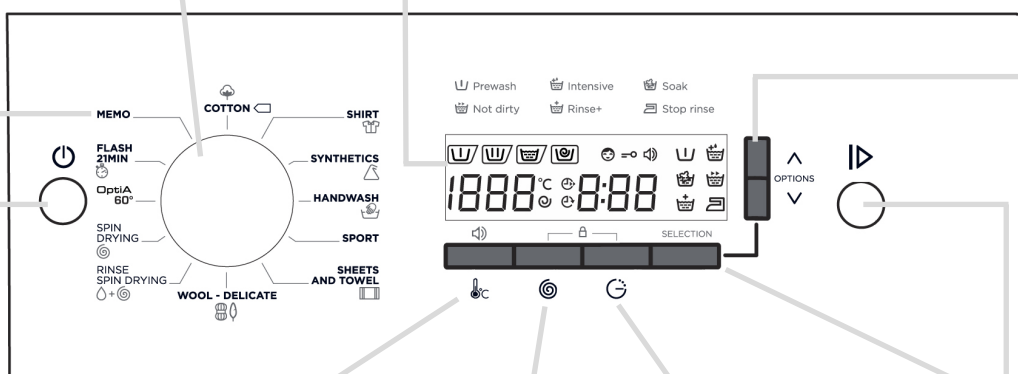

OPTIONS (Tlačítka pro nastavení přídatných funkcí)

Obě tlačítka slouží pro výběr některé ze šesti dostupných přídatných funkcí: Prewash („Předpírka“), Not dirty (zrychlení programu u málo ušpiněného prádla), Intensive (prodloužení vybraného pracího programu pro maximalizaci účinku), Rinse+ („Máchání Plus“ – přidání cyklu máchání navíc), Soak („Namáčení“) a Stop rinse („Snadné žehlení“).

Tlačítko pro nastavení teploty praní

Stisknutím tlačítka pro nastavení teploty vyberete teplotu vody požadovanou pro Vaše praní. Po jejím nastavení se na displeji zobrazí indikátor „°C“. Není-li během praní na displeji tento symbol zobrazen, znamená to, že je voda v bubnu pračky studená.

Tlačítko pro nastavení rychlosti odstředování

Tímto tlačítkem můžete individuálně upravit rychlost odstředování (počet otáček bubnu za minutu) pro vybraný prací program. Můžete také vybrat možnost „Bez odstředění“.

„Tlačítko provozu“ ON/OFF

Stiskem tohoto tlačítka pračku spustíte. Stiskem a přidržením tohoto tlačítka spotřebič vypnete.

Tlačítko funkce odložený start

Opakovaným stiskem tohoto tlačítka nastavíte požadovanou dobu, po jejímž uplynutí se automaticky spustí vybraný program praní.

SELECTION (Tlačítko pro potvrzení volby přídatné funkce praní)

Stiskem tohoto tlačítka potvrdíte předchozí volbu nastavení.

Tlačítko Start/Pauza

Stiskem tohoto tlačítka spustíte nastavený nebo předvolený prací program. Stiskem v probíhajícím cyklu cyklus pozastavíte.



Potřebujete-li změnit aktuální nastavení v průběhu probíhajícího cyklu, vypněte pračku stiskem „tlačítka“ ON/OFF. Znovu vyberte program, rychlost odstředování a přídatné funkce a stiskněte tlačítko Start/Pauza. Ujistěte se, že není aktivována dětská pojistka, bez její předchozí deaktivace nelze změnu nastavení programu provést.

Každý spotřebič je hned po vyrobení podroben poslednímu testu funkčnosti, během něhož je pračka plněna vodou. Kondenzace nebo kapky vody ve vybaleném spotřebiči proto nejsou příznakem závady, nýbrž přirozeným důsledkem těchto postupů.



Při prvním použití spotřebiče mohou motor nebo pryžové části vydávat mírný zápach. Jde o běžný jev, který časem vymizí.

Běžný provoz spotřebiče

K dosažení vynikajících výsledků praní nestačí pouze špičkový spotřebič, jako je ten Váš. Je třeba dodržovat i zásady správné přípravy a třídění prádla a zásady užívání pracích prostředků. Základní výčet těchto zásad, jejichž respektováním můžete výrazně přispět k prodloužení životnosti Vašeho spotřebiče (i šatníku), podáváme níže.

Třídění prádla

- Prádlo před praním roztřídte podle informací výrobce na visačce každého kusu oblečení.
- Prádlo roztřídte podle barev (neperte dohromady prádlo bílé a barevné), druhu materiálu a stupně znečištění. Tato příprava Vám pak zjednoduší volbu optimálního pracího programu.
- Při vkládání prádla do bubnu nepřekračujte maximální doporučené množství dávek suchého prádla (viz. tabulka na konci této kapitoly).

Příprava prádla

- Před praním z oděvů odstraňte odolné skvrny.
- Choulostivé a jemné prádlo (podprsenky s posuvnými sponami, punčocháče, krajkové prádlo) perte ve speciálních sítkách pro praní jemného prádla, bubn pračky by je mohl poškodit.

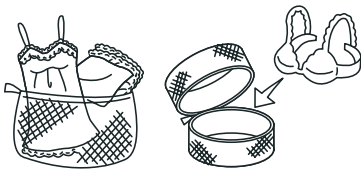

- Zkontrolujte všechny kapsy a odstraňte z nich cizí předměty, které by mohly bubn pračky poškodit.

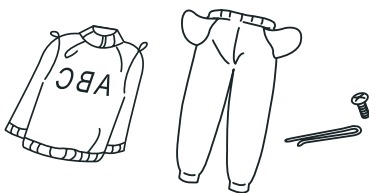

- Zapněte knoflíky polštářů, zatáhněte zipy, háčky a patenty košil, mikin či bund a tyto oděvy obraťte před vložením do pračky naruby, aby jejich zapínadla zůstala uvnitř.

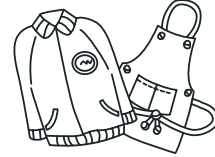

- Chraňte skleněné víko vkládacích dveří před poškozením těžkými nebo objemnými předměty a částmi oděvů (přezky, velké knoflíky) jejich sejmutím z oděvů, nebo převrácením prádla naruby.
- Před vložením prádla do pračky z oděvů kartáčem odstraňte vlasy a zvířecí chlupy. Z oděvů, záhybů kalhot, kapes vytřepejte písek a další drobné nečistoty.



- Vícevrstvé tkaniny, oděvy s plastickými vzory, potisky či obrázky perte zásadně naruby.
- Nové oděvy a oblečení, jehož barvy nejsou dostatečně rezistentní, perte vždy odděleně.
- Při vkládání prádla do pračky respektujte maximální doporučené množství suchého prádla. Kusy oděvů rozložte v bubnu rovnoměrně a dávejte pozor, aby část oděvu nezůstala před spuštěním programu přiskřípnuta mezi vkládacím oknem dvířek a pryžovým těsněním.

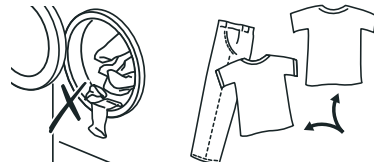

Běžný provoz spotřebiče

Přidání pracího prostředku a aviváže

- Příslušný prací prostředek přidávejte vždy do jemu určeného oddílu dávkovače detergentů.
- Aviváž přidávejte ještě před spuštěním pracího programu.
- Přidávejte odpovídající dávku pracího prostředku/aviváže v závislosti na množství prádla, stupni znečištění, tvrdosti vody ve vašem regionu a pokynů výrobce pracího prostředku uvedených na obalu.
- Mírně špinavé prádlo nepředpírejte a přidejte pouze malé množství pracího prostředku do oddílu pro hlavní cyklus praní (II).
- U silně znečištěného prádla vyberte program s předpírkou, nasypete ¼ odměrky pracího prostředku do oddílu zásobníku pro předpírku (I) a zbytek do oddílu pro hlavní cyklus praní (II).

Oddíl pracího prostředku pro hlavní cyklus praní

Oddíl pro aviváž

Oddíl pro předpírku

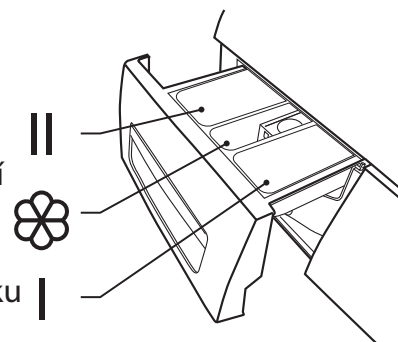



Koncentrovanou aviváž a změkčovače skvrn ředte vodou. Při jejich aplikaci se vyhněte přelití dávkovače (a možnému zastavení cyklu) respektováním jeho maximální provozní kapacity 40 ml.

- Nespouštějte program, není-li dávkovač detergentů zcela bezpečně na svém místě. V opačném případě hrozí riziko poškození spotřebiče nebo vyplavení vodou.
- Zapomenete-li před spuštěním programu přidat prací prostředek a cyklus už běží, můžete odpadní vodu z bubnu vypustit manuálním spuštěním programu „Vypouštění“ („Drain“) a spuštění předchozího programu zopakovat. Prací a pečující prostředek bude k prádlu v bubnu pračky přiveden proudem vody při následujících cyklech.
- Ujistěte se, že aplikovaný práškový detergent není zvlhlý a netvoří se v něm hrudky.
- Zůstávají-li na prádle zbytky pracího prostředku i po jeho odstředění, znamená to, že máte příště použít menší množství detergentu.
- Při dávkování aviváže do prostředního oddílu přihrádky pro prací prostředky respektujte rysku MAX vyznačenou na stěně zásobníku.
- Po dokončení cyklu odstraňte zbytky pracích prostředků ze zásobníku vlhkým hadrem nebo přihrádku vyjměte a vypláchněte proudem vody. Přihrádku poté řádně vysušte nebo nechte otevřenou do proschnutí.
- Tekuté prací prostředky lze užívat ve všech programech, které nezahrnují cyklus „předpírání“ (Prewash). K jejich aplikaci slouží nástavec pro dávkování tekutých pracích prostředků (který najdete mezi dodaným příslušenstvím). Odměrku vložte do přihrádky dávkovače pracích prostředků pro hlavní cyklus praní (II) a použijte k odměření správného množství tekutého detergentu.



Typ textilie	Maximální dávka suchého prádla (Kg)	
	BWF 612 WWE	BWF 714 SWE
	6	7
Bavlna	6	7
Syntetická vlákna	3	3,5
Vlna	2	2
Jemné prádlo	2,5	2,5

První cyklus praní

Po továrních testech a zkouškách může v pračce zůstat zbytková voda. Doporučujeme proto spustit nejprve kompletní prací cyklus bez prádla.

1. Připojte spotřebič k síti a otevřete přívod vody.
2. Nalijte (nebo nasypete) menší množství pracího prostředku do zásobníku a přihrádku dávkovače zavřete.
3. Otočným voličem vyberte kompletní prací program.
4. Stiskněte tlačítko provozu spotřebiče .
5. Stiskněte tlačítko „Start/Pauza“ .

Nastavení a přizpůsobení programu

1. Otevřete vkladací dvířka pračky a rovnoměrně rozložte jednotlivé kusy prádla v bubnu (v odstavcích „Třídění prádla“ a „Příprava prádla“ se dozvíte, jak prádlo před vložením do bubnu pračky k praní řádně připravit). Ujistěte se, že ve dvířkách nezůstal přiskřípnut žádný kus oblečení.
2. Otočný volič nastavte do pozice požadovaného programu.
3. Nastavte dle potřeby hodnotu teploty praní.
4. Do přihrádky pro prací prostředky nalijte nebo nasypete detergent. Jeho množství závisí na typu, množství a míře znečištění prádla a tvrdosti vody. Respektujte doporučení výrobce na obalech detergentů.
5. Stiskněte tlačítko provozu .
6. Spusťte program stisknutím tlačítka „Start/Pauza“ .
7. Spotřebič indikuje úplné dokončení pracího programu zvukovým signálem.

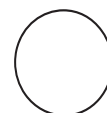
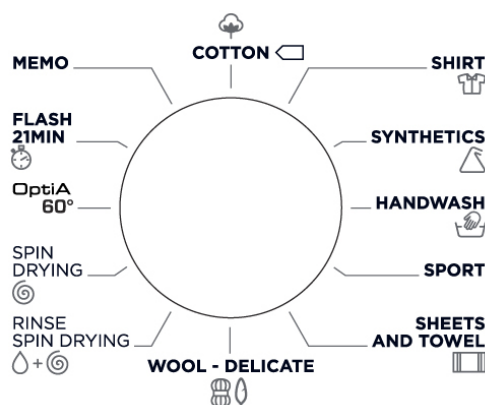

Vypnete-li a znovu zapnete spotřebič pro deaktivaci bezpečnostního zámku vkladacích dveří, nebo po přerušení dodávky elektrické energie a jejím následném obnovení, zůstanou vkladací dvířka ještě jednu minutu zabezpečena proti otevření. Po minutě je lze zase otevřít. Po spuštění programu přestane indikátor u tlačítka „Start/Pauza“  blikat a konstantě svítí.





















Bezpečnostní systém pračky deaktivuje zámek vkladacích dvířek bubnu jednu minutu po dokončení programu. Po této době lze dveře otevřít a prádlo bezpečně vyjmout.

- Otevřete vkladací dvířka pračky a vyjměte Vaše prádlo.
- Z bubnu odstraňte všechny eventuální cizí předměty, které tam po praní zůstaly, mohou představovat riziko vzniku koroze.
- Po vyjmutí prádla nechte dvířka bubnu i přihrádku pro distribuci pracích prostředků otevřená k úplnému vyschnutí.

Tabulka programů (model BWF612WWE)

V následující tabulce podáváme přehledný výčet dostupných programů, přídatných funkcí a dalších volitelných nastavení, které Vám pomohou s volbou optimálního postupu při prání Vašeho prádla. Některé programy umožňují také individuální nastavení teploty vody v bubnu pračky během prání.

Program	Náplň (kg)	Dávkování pracích prostředků			Přídatná funkce						Teplota (°C)	Délka cyklu (hod.:min.)	Rychlost odstředění (ot./min.) max. 1200	
		I	II											
Cotton ECO (ECO Bavlna) 	6	<input type="radio"/>	<input checked="" type="radio"/>	<input type="radio"/>	OK	OK	OK	OK	OK	OK	OK	60	3:52	1200
Shirt (Košile) 	2	<input checked="" type="radio"/>	<input checked="" type="radio"/>	<input type="radio"/>	NO	NO	NO	NO	OK	NO	NO	30	1:15	1000
Synthetic (Syntetika) 	3	<input type="radio"/>	<input checked="" type="radio"/>	<input type="radio"/>	OK	OK	OK	OK	OK	OK	OK	40	1:37	800
Handwash (Ruční prání) 	2,5	<input checked="" type="radio"/>	<input checked="" type="radio"/>	<input type="radio"/>	NO	NO	NO	NO	OK	OK	OK	Studená	1:13	600
Sport (Sportovní oděvy) 	3	<input type="radio"/>	<input checked="" type="radio"/>	<input type="radio"/>	OK	OK	OK	OK	OK	OK	OK	40	1:36	1000
Sheets and towel (Ložní prádlo) 	6	<input type="radio"/>	<input checked="" type="radio"/>	<input type="radio"/>	OK	OK	OK	OK	OK	OK	OK	40	1:30	1000
Wool - Delicate (Vlna - jemně) 	2	<input checked="" type="radio"/>	<input checked="" type="radio"/>	<input type="radio"/>	NO	NO	NO	NO	NO	NO	NO	30	1:05	600
Rinse+Spin (Máchání+Odstr.) 	6	<input checked="" type="radio"/>	<input checked="" type="radio"/>	<input type="radio"/>	NO	NO	NO	NO	OK	OK	OK	-	0:40	1000
Spin Drying (Odstředění) 	6	<input checked="" type="radio"/>	<input checked="" type="radio"/>	<input checked="" type="radio"/>	NO	NO	NO	NO	NO	NO	NO	-	0:15	1000
OptiA 60° 	6	<input type="radio"/>	<input checked="" type="radio"/>	<input type="radio"/>	OK	OK	OK	OK	OK	OK	OK	60	2:01	1000
Flash 21' (Osvěžení) 	2	<input checked="" type="radio"/>	<input checked="" type="radio"/>	<input type="radio"/>	NO	NO	NO	NO	OK	OK	OK	Studená	0:21	800

Model: BWF612WWE

Energetická třída: A+++

Referenční program testování: „Bavlna 60°C/40°C“ při maximálních otáčkách.

Poloviční dávka náplně: 3 kg

Programy „Bavlna 60°C/40°C“ jsou standardní programy s hodnotami spotřeby uvedenými na energetickém štítku spotřebiče. Jedná se o neújspornější programy ve smyslu kombinované spotřeby energie a vody při prání běžně zašpiněného bavlněného prádla. Skutečná teplota vody se může od deklarovaných hodnot lišit.

● nutná dávka pracího prostředku ○ volitelné X zbytné

Poznámka: Uvedené tabulkové hodnoty slouží pouze ke srovnání. Reálné hodnoty teploty vody a doby trvání jednotlivých cyklů se mohou od deklarovaných hodnot lišit.

Tabulka programů (model BWF714SWE)

V následující tabulce podáváme přehledný výčet dostupných programů, přídatných funkcí a dalších volitelných nastavení, které Vám pomohou s volbou optimálního postupu při praní Vašeho prádla. Některé programy umožňují také individuální nastavení teploty vody v bubnu pračky během praní.

Program	Náplň (kg)	Dávkování pracích prostředků		Přídavná funkce						Teplota (°C)	Délka cyklu (hod.:min.)		Rychlost odstředění (ot./min.) max. 1400
		I	II	8	Předpírka	Intenzivní	Namáčení	Zkrácení Programu	Přidání máchání		Snadné zehnění	A*	
Cotton ECO (ECO Bavlna)	7	○	●	○	OK	OK	OK	OK	OK	60	3:49	3:14	1400
Shirt (Košile)	2	×	●	○	NO	NO	NO	OK	OK	30	1:15	1:06	1000
Synthetic (Syntetika)	3,5	○	●	○	OK	OK	OK	OK	OK	40	1:37	1:12	800
Handwash (Ruční praní)	2,5	×	●	○	NO	NO	NO	OK	OK	Studená	1:13	1:00	600
Sport (Sportovní oděvy)	3,5	○	●	○	OK	OK	OK	OK	OK	40	1:36	1:25	1000
Sheets and towel (Ložní prádlo)	7	○	●	○	OK	OK	OK	OK	OK	40	1:30	1:17	1000
Wool - Delicate (Vlna - Jemné)	2	×	●	○	NO	NO	NO	NO	NO	30	1:05	0:58	600
Rinse+Spin (Máchání+Odstř.)	7	×	×	○	NO	NO	NO	OK	OK	-	0:40	0:32	1000
Spin Drying (Odstředění)	7	×	×	×	NO	NO	NO	NO	NO	-	0:15	0:14	1000
OptiA 60°	7	○	●	○	OK	OK	OK	OK	OK	60	2:01	1:46	1000
Flash 21' (Osvěžení)	2	×	●	○	NO	NO	NO	OK	OK	Studená	0:21	0:15	800

* A – model s jedním přívodem vody/B – model s dvěma přívody (pro studenou a teplou vodu)

Model: BWF714SWE

Energetická třída: A+++ (Model A++ s dvěma přívody vody)

Referenční program testování: „Bavlna 60°C/40°C“ při maximálních otáčkách.

Poloviční dávka náplně: 3,5 kg

Programy „Bavlna 60°C/40°C“ jsou standardní programy s hodnotami spotřeby uvedeními na energetickém štítku spotřebiče. Jedná se o nejspornější programy ve smyslu kombinované spotřeby energie a vody při praní běžně zašpiněného bavlněného prádla. Skutečná teplota vody se může lišit od deklarovaných hodnot.

● nutná dávka pracího prostředku ○ volitelné X zbytečné

Poznámka: Uvedené tabulkové hodnoty slouží pouze ke srovnání. Reálné hodnoty teploty vody a doby trvání jednotlivých cyklů se mohou od deklarovaných hodnot lišit.

Důležité informace

Aktivace a deaktivace akustického signálu

Při aktivní funkci zvukové signalizace bude spotřebič vydávat zvukový signál (pípnutím).

Pro aktivaci funkce podržte za probíhajícího cyklu tlačítko pro nastavení teploty  na dobu 3 sekund.

Pro jeho vypnutí znovu podržte totéž tlačítko na dobu 3 sekund.



Toto nastavení zůstane uloženo v paměti spotřebiče do příští volby programu.

Praní choulostivého prádla

Programy Wool („Vlna“), Silk („Hedvábí“) a Delicate („Jemné prádlo“) jsou určeny k šetrnému praní choulostivého prádla se zmírněním mechanického působení a mírným odstředováním, tyto programy jsou určeny zejm. pro praní oděvů z hedvábí a vlny.

- Pro dosažení optimálních výsledků doporučujeme dávkovat ne více než 2 kg suchého prádla při praní hedvábnych oděvů.
- Náplň pračky při programu pro praní choulostivého prádla může vypadat třeba takto:
 - vlněný svetr (400g)
 - hedvábná blůza/košilka (200g)
 - kalhoty (400g)

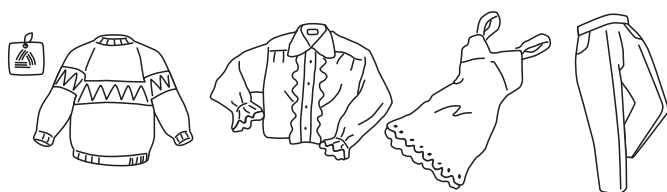

Zásady vkládání choulostivého prádla

- Zavřete všechny zipy a knoflíky.
- Vkládejte jednotlivě po kusech. Kláďte jeden na druhý.
- Nepřekračujte doporučenou kapacitu a nepřepĺňujte bubnu. Příliš objemná dávka prádla může zapříčinit nadměrné vibrace při odstředování a vést k poškození pračky.

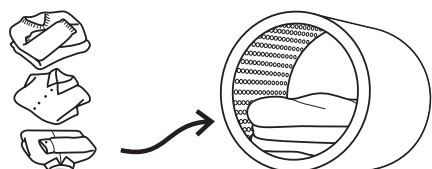

Zásady užívání detergentů

- Při praní vlněných nebo hedvábných oděvů nebo látek použijte jemný tekutý prací prostředek. Jiný typ pracího prostředku může vlnu poškodit.
- Při programech pro šetrné praní prádla Handwash („Praní v ruce“) a Wool/Delicate („Vlna/Jemné prádlo“) bývá někdy zapotřebí (v závislosti na množství užitého detergentu a stupni zpěnění bubny během hlavního cyklu) ke zvolenému automatickému programu ručně doplnit ještě doplňkový cyklus máchání, který z prádla odstraní zbytky pracího prostředku.
- Za tímto účelem (k přidání cyklu máchání), vyberte a potvrďte přídatnou funkci „Extra Máchání“ (Extra Rinse ) před spuštěním programu.

Škrobení prádla

Syntetický škrob na prádlo je apretační činitel vhodný pro dosažení lepšího vzhledu a odolnosti v zamezení pomačkání a zašpinění oděvu. Při jeho užívání respektujte doporučení výrobce.

- K aplikaci škrobu slouží prostřední komora zásobníku na detergenty (komora pro aviváž).
- Koncentrovaný škrob před aplikací zřeďte vodou a dbejte, abyste nepřelili rysku vyznačenou na stěně zásobníku. Škrob bude automaticky aplikován během posledního cyklu máchání.







Po použití škrobu zásobník na detergenty, zvláště komoru pro aviváž, pečlivě vymyjte. Poté odstraňte zbytky škrobu z bubny pračky programem „Osvěžení“ (FLASH 21 min) bez použití pracího prostředku.

Důležité informace

Dětský zámek

Tento bezpečnostní prvek zabraňuje dětem náhodně, nechtěně přerušit probíhající program.

1. Zapněte pračku.
2. Při probíhajícím cyklu současně stiskněte tlačítko pro spuštění odloženého startu  a tlačítko pro nastavení otáček odstředování  a podržte obě tlačítka po 3 sekundy. Tlačítka funkcí blikáním indikují aktivaci dětského zámku.
3. Po stisknutí některého z tlačítek pro volbu funkcí v režimu aktivního dětského zámku budou tlačítka funkcí blikáním indikovat uzamčení.
4. K deaktivaci uzamčení kláves stiskněte a podržte tlačítko odloženého startu  a tlačítko pro nastavení otáček odstředování  a podržte je, dokud tlačítka funkcí nepřestanou blikat.



Po dokončení programu vypněte dětskou pojistku. Aktivní dětská pojistka uzamkne tlačítka pro volby funkcí a tlačítko pro nastavení rychlosti odstředování nikoli však otočný volič programů.

Údržba a čištění



Před čištěním pračku vždy odpojte ze sítě.

Čištění bubnu pračky

Na vyčištění rezavých skvrn od kovových předmětů, které se do pračky dostaly během praní (spony, špendlíky, apod.) použijte čisticí prostředek bez obsahu chlóru. Stopy koroze odstraňujte neprodleně.

K čištění bubnu nepoužívejte ocelovou drátěnku nebo podobné brusné nástroje.



Při čištění musí být pračka prázdná. Před čištěním vyjměte prádlo z pračky.

Plášť spotřebiče

- Utírejte navlhčenou utěrkou nebo jemnou houbičkou s tekutým čisticím prostředkem (např. prostředek na mytí nádobí).
- Nepoužívejte univerzální krémové čisticí prostředky, pasty, ředidla ani čisticí prostředky na bázi alkoholu nebo kerosinu.
- Nečistěte spotřebič silným proudem vody.

Dávkovač detergentů

1. Stiskněte zámek na sifonu v přihrádce pro aviváž a přihrádku přitáhněte k sobě, dokud jí neuvolníte z těla pračky.
2. Zbytky pracího prostředku vypláchněte z dávkovače vodou. Lze použít i navlhčenou utěrkou nebo starý zubní kartáček. Bez pravidelného čištění se zbytky detergentů v pračce brzy usazují a mohou vést ke vzniku plísní.
3. Dávkovač detergentů zasuňte zpět do jeho původní polohy.

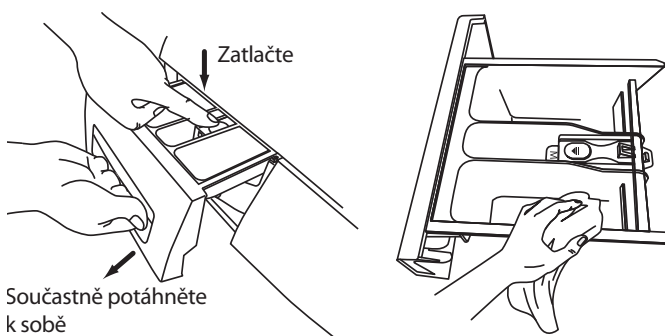

Zátka sifonu

Vyjměte dávkovač. Odstraňte zátku sifonu a důkladně očistěte od zbytků aviváže. Vraťte zátku sifonu na své místo a zkontrolujte její upevnění.

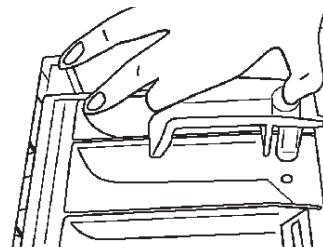

Vkládací dvířka

- Pryžové těsnění i okno vkládacích dvířek je třeba pravidelně (nejlépe po každém cyklu) čistit a vysušovat, aby na nich nezůstávaly nečistoty nebo voda. Zkontrolujte, zda nejsou gumová těsnění ani přední část skleněných dvířek zanesené nečistotami (např. kal, nitě, vlasy).
- Pokud se do dvířek dostanou nečistoty nebo cizí předměty, nemusí být možné dvířka řádně dovřít a z pračky může unikat voda.

Filtr čerpadla



Voda vytékající z odpadního filtru může být po praní při vysoké teplotě horká. Pozor: hrozí nebezpečí opaření!

Před čištěním znečištěného filtru a vypouštěním vody spotřebič vypněte a opojte od sítě.

1. Otevřete servisní klapku. Před odpadní filtr umístěte vhodnou nádobu k zachycení vody.

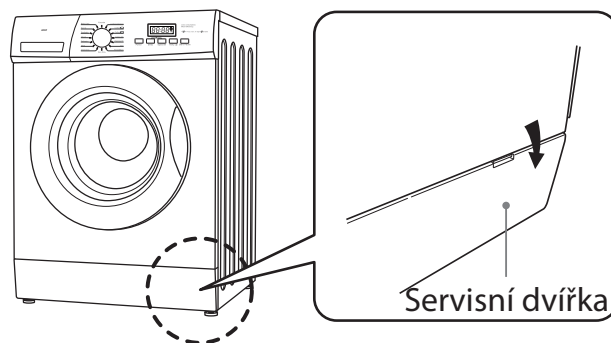

Údržba a čištění

2. Jemně uvolněte filtr čerpadla otáčením proti směru hodinových ručiček, aby mohla z filtru vytéct voda. Přítomnost určitého množství odpadní vody ve filtru je normální.
3. Vyšroubujte a vyjměte filtr.
4. Odstraňte zevnitř filtru kal a všechny nečistoty, příp. zachycené cizí předměty.

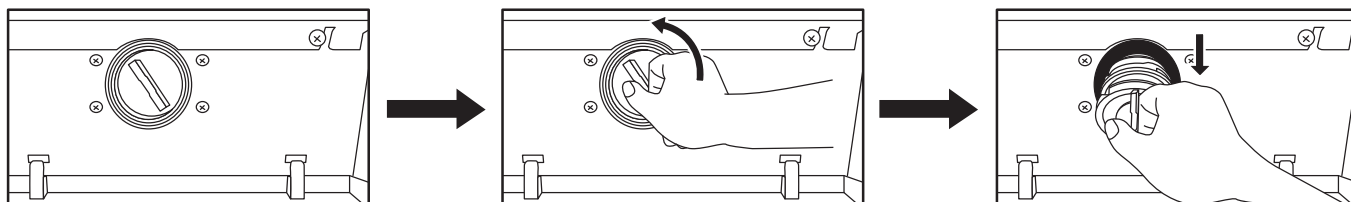

5. Filtr zašroubujte (ve směru hodinových ručiček) zpět do jeho původní pozice a zavřete servisní klapku.

Ochrana přívodní hadice před mrazem

Byla-li Vám pračka dodána v ročním období s venkovní teplotou pod bodem mrazu, nechte stát spotřebič po jeho vybalení a ustavení nejméně 24 hodin v běžné pokojové teplotě, aby bylo eliminováno riziko poškození zařízení nebo jeho rozvodů vodou zamrzlou v přívodní hadici (led může průtok vody v hadici zcela zablokovat).

Byl-li spotřebič vystaven teplotám pod bodem mrazu a přívodní hadice zamrzla, nalijte do bubnu pračky 2-3 litry teplé vody a spusťte program pro „Vypouštění“ („Drain“).

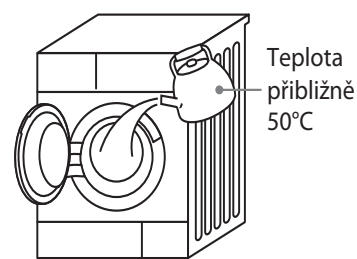



Filtr na přívodu vody

1. Uzavřete přívod vody.
2. Zavřete dvířka pračky a vyberte program pro „Vypouštění“ („Drain“), poté stiskněte tlačítko „Start/Pauza“ .
3. Po vypuštění vody vypněte spotřebič, odšroubujte matici hadice pro přívod vody a hadici od přívodu odpojte.
4. Vyjměte rukou filtr přívodní hadice na konci připojovaném ke kohoutku a vyčistěte jej malým kartáčkem (např. kartáček na zuby).
5. Po vyčištění filtr nasadte stejným způsobem zpět.
6. Připojte přívodní hadici zpět k přívodu vody. Těsnost spojů zkontrolujte opatrným spuštěním vody. Přesvědčte se, že nedochází k prosakování.

Co dělat když

Narazíte-li během provozu Vaší pračky na nějaký problém, zkuste se nejprve řídit níže uvedenými radami a doporučeními. Následující tabulka podává výčet nejčastějších problematických situací a nabízí řešení obvyklých nežádoucích jevů, spojených s běžným provozem pračky.

Problém	Řešení
Klávesy nereagují	<ul style="list-style-type: none"> • Je aktivována dětská pojistka. Deaktivujte zámek kláves. • Pračka je uprostřed pracího cyklu. • Otočný volič byl nastaven na jiný režim.
Dvířka nejdou otevřít	<ul style="list-style-type: none"> • Je aktivován bezpečnostní zámek dveří. • Teplota nebo hladina vody v bubnu pračky jsou příliš vysoké.
Při nezáměrném spuštění nesprávného programu	Nejprve stiskněte „tlačítko provozu“ ON/OFF  . Poté nastavte otočný volič do pozice pro požadovaný program, nastavte rychlost odstředování nebo jinou přídatnou funkci. Stiskněte tlačítko „Start/Pauza“  pro spuštění nového nastavení. (pozn.: doporučujeme neměnit nastavení programu, který je v chodu déle než 3 minuty).
Neobvyklý zápach	<ul style="list-style-type: none"> • Gumové části pračky nebo její motor mohou při prvním spuštění vydávat mírný zápach. Jde o normální jev, který časem vymizí. • Čistěte buben pračky alespoň jednou měsíčně.
Během praní není v bubnu vidět voda	Hladina vody v bubnu patrně nedosahuje k oknu vkladacích dvířek spotřebiče. Voda je ve spodní části bubnu.
Pračka nenapouští vodu	<ul style="list-style-type: none"> • Je uzavřen přívod vody. • Vodovodní potrubí nebo přívodní hadice zamrzly. • Došlo k přerušení dodávky vody ve vodovodním potrubí. • Filtr přívodního ventilu je ucpaný.
V pračce je málo vody	<ul style="list-style-type: none"> • Při pozastavení programu a jeho opětovném spuštění mohlo dojít k vypuštění části vody z pračky. • Nedolévejte vodu dveřmi bubnu!
V pračce je hodně vody	Zpravidla jde o normální jev: pračka vodu automaticky napouští vždy, když hladina vody v pračce klesne. Při praní větších dávek prádla pračka zpravidla napouští vodu opakovaně.
Pračka neodstřeďuje	<ul style="list-style-type: none"> • Zřejmě je aktivována funkce „Bez odstředění“. Stiskem tlačítka pro nastavení rychlosti odstředění  nastavte požadovanou rychlost odstředování. • Detekční systém spotřebiče automaticky zastavil cyklus odstředování, aby pračku chránil, protože dávka prádla v bubnu je příliš malá, nebo nerovnoměrně rozložená a nevyvážená. Spusťte odstředovací cyklus ručně.
Během máchání pračka nenapouští vodu	Voda se do pračky normálně napouští před zahájením cyklu máchání (nikoli během něj), poté co je odstředěna špinavá voda předchozího cyklu praní.
Buben se během ždímání opakovaně zastavuje a roztáčí	Jde o běžný jev. Pračka koriguje nerovnoměrné rozložení dávky prádla v bubnu.

Co dělat když

Ve dveřích a na těsnění zůstává voda a pěna	Běžný jev, který nemá vliv na efektivitu cyklu máchání.
Pračka v průběhu kompletního pracího cyklu opakovaně ždímá	Vícenásobné odstředování je nezbytný a běžný jev, který nepůsobí díky efektnímu systému odhlučnění u této funkce nijak rušivě.
V bubnu pračky není téměř žádná pěna	<ul style="list-style-type: none"> • Může nastat po aplikaci práškového pracího prostředku přímo do bubnu pračky – pro přidávání pracího prášku používejte dávkovač detergentů. • Množství pěny, která se tvoří v bubnu pračky během provozu, se může lišit v závislosti na teplotě, množství a tvrdosti vody. • Možná jste použili příliš malé množství pracího prostředku. • Použili jste prací prostředek s malou pěnivostí. • Perete velmi špinavé prádlo. • Perete velkou dávku prádla.
V bubnu pračky je velké množství pěny	<ul style="list-style-type: none"> • Množství pěny, která se tvoří v bubnu pračky během provozu, se může lišit v závislosti na teplotě, množství a tvrdosti vody. • Přidali jste příliš velké množství pracího prostředku. • Použili jste prací prostředek s velkou pěnivostí.
Aviváž vytéká z komory	<ul style="list-style-type: none"> • Při aplikaci jste přelili rysku MAX • Zavřeli jste přihrádku příliš prudce.
Po dokončení cyklu praní zůstávají na prádle nebo bubnu zbytky práškového pracího prostředku	Může nastat po aplikaci práškového pracího prostředku přímo do bubnu pračky – pro přidávání pracího prášku používejte dávkovač detergentů.
Pračka je příliš hlučná a silně vibruje	<ul style="list-style-type: none"> • Přesvědčte se, zda v bubnu není žádný kov. • Přesvědčte se, že byly odstraněny transportní blokády. • Přesvědčte se, že je pračka řádně vyrovnána nastavitelnými nožkami a stojí na rovném, stabilním povrchu.
Při vypouštění je slyšet hluk	Pračka může být během vypouštění vody mírně hlučnější, jde o normální jev související se spuštěním a vypínáním čerpadla.
Během pracího cyklu došlo k výpadku proudu	Pračka se zastaví (nikdy neotvírejte dveře bubnu pračky, je-li uvnitř voda). Při obnovení dodávky elektrické energie bude pračka pokračovat v započatém cyklu.
Během pracího cyklu byl přerušen přívod vody	Po obnovení dodávky vody může z vodovodního potrubí nejprve vytékat voda obsahující nečistoty. V takovém případě odšroubujte matici přívodní hadice na straně spotřebiče a špinavou vodu odpusťte do odpadu. Před spuštěním pračky nezapomeňte přišroubovat přívodní hadici zpět na spotřebič.
V dávkovači detergentů je nadměrné množství pěny	Stiskněte tlačítko „Start/Pauza“  . Otočným volič programů nastavte do pozice pro volbu cyklu „máchání“ (Rinse + Spin Drying) a ručně spusťte cyklus vymáchání s následným odstředěním. Příště dávkujte prací prostředek důsledněji.



Řešení případných problémů

Problém	Možná příčina	Řešení
Pračka nefunguje		<ul style="list-style-type: none"> • Zkontrolujte, zda jsou zavřena dvířka pračky. • Řádně zapojte síťový kabel. • Zkontrolujte, zda je otevřen přívod vody. • Ujistěte se, že jste zmáčkli „tlačítko napájení“ ON/OFF . • Ujistěte se, že jste zmáčkli tlačítko „Start/Pauza“ .
Vkládací dvířka nejdou otevřít	<ul style="list-style-type: none"> • Bezpečnostní systém pračky dvířka zablokoval. 	<ul style="list-style-type: none"> • Odpojte spotřebič ze sítě.
Pračka neohřívá vodu	<ul style="list-style-type: none"> • Závada na topném tělese nebo opotřebením spirály (např. usazený vodní kámen). 	<ul style="list-style-type: none"> • Pračka normálně pere, ale neohřívá vodu. • Neprodleně kontaktujte poprodejní servis.
Prosakování, únik vody	<ul style="list-style-type: none"> • Netěsnost spojů mezi hadicemi, spotřebičem a odpadem. • Ucpaná přívodní hadice nebo odpad. 	<ul style="list-style-type: none"> • Zkontrolujte a utáhněte matice hadic. Vyčistěte filtry. • Vyčistěte odpadní hadici, popř. si vyžádejte výměnu autorizovaným servisem.
Zespod pračky vytéká voda	<ul style="list-style-type: none"> • Spoje přívodní hadice nejsou řádně dotaženy nebo dostatečně netěsní. • Z odpadní hadice prosakuje voda. 	<ul style="list-style-type: none"> • Dotáhněte, vyčistěte nebo vyměňte těsnění u přívodní hadice. • Vyměňte odpadní hadici.
Displej zařízení nereaguje, kontrolky funkcí nesvítí	<ul style="list-style-type: none"> • Spotřebič není pod proudem. • Závada na elektronice ovládacího panelu. 	<ul style="list-style-type: none"> • Ověřte, zda je síť pod napětím a zda je spotřebič řádně připojen k síti. • Pokud ano, kontaktujte poprodejní servis.
V dávkovači zůstávají po ukončení cyklu zbytky pracího prostředku	<ul style="list-style-type: none"> • Zvlhlý prášek na praní vytvořil hrudky. 	<ul style="list-style-type: none"> • Vymyjte a vysušte dávkovač pracího prostředku. • Použijte tekutý detergent nebo speciální prací prostředky určené k aplikaci v bubnu.
Výsledek praní je neuspokojivý	<ul style="list-style-type: none"> • Prádlo bylo příliš špinavé. • Nedostatečné množství pracího prostředku. 	<ul style="list-style-type: none"> • Zvolte adekvátní program. • Dávkujte správné množství pracího prostředku dle instrukcí výrobce.
Přílišný hluk a vibrace		<ul style="list-style-type: none"> • Ověřte demontáž všech přepravních prvků. • Ověřte, zda spotřebič stojí na rovném a stabilním podkladu. • Ověřte, zda se v bubnu pračky nenacházejí sponky do vlasů nebo jiné kovové předměty. • Zkontrolujte dokonalé vyvážení spotřebiče (viz kapitola „Umístění spotřebiče“).

Detekce poruch / Technická specifikace

Automatický systém detekce poruch

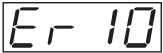
Pokud pračka nepracuje správně, může se na displeji zobrazit informační kód. V takovém případě nejprve zkontrolujte následující tabulku a pokuste se provést navržené řešení, a teprve poté se obraťte na zákaznické středisko

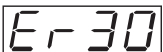
Kód závady zobrazený na LED displeji	Příčina	Řešení
	Program čeká na napuštění vody (po 7 minutách).	<ul style="list-style-type: none"> Otevřete, zda není zalomená nebo ohnutá přívodní hadice, zanesené filtry na přívodu vody nebo příliš nízký tlak ve vodovodním potrubí.
	Program čeká na vypuštění vody (po 3 minutách).	<ul style="list-style-type: none"> Zkontrolujte, zda není ucpaná odpadní hadice.
	Program čeká na uzamčení vkládacích dvířek (po 3 pokusech).	<ul style="list-style-type: none"> Zkontrolujte, zda jsou řádně dovřena vkládací dvířka. Zkontrolujte, zda ve dvířkách není přivřeně prádlo.
Jiný	<ul style="list-style-type: none"> V ostatních případech kontaktujte servisní centrum neprodleně. 	

Technická specifikace

Model	BWF612WWE	BWF714SWE
Maximální náplň suchého prádla (Kg)	6	7
Rozměry (Šířka x Hloubka x Výška)	595x470x850	595x495x850
Čistá hmotnost (Kg)	50	61
Maximální výkon (W)	2100	1950
Napájení (V)	220 -240~, 50Hz	220 -240~, 50Hz
Maximální proudové zatížení (A)	10	10
Tlak vody (MPa)	0.05~1	0.05~1

Specifikace těchto spotřebičů se může bez předchozího upozornění měnit.

Produktový list (Model: BWF612WWE)

Značka: Brandt

Model: BWF612WWE

Jmenovitá kapacita v kg (bavlna): **6**

Energetická třída: A+++

Ochranná známka EU Ecolabel: Ne

Odhadovaná roční spotřeba energie **153 kWh** odpovídá 220 standardním pracím cyklům za použití programů Coton („Bavlna“) při 60 °C a 40 °C s celou a poloviční náplní a spotřebě v režimech s nízkou spotřebou energie. Skutečná spotřeba energie závisí na způsobu použití spotřebiče.

Odhadovaná roční spotřeba vody **9240 l** odpovídá 220 standardním pracím cyklům za použití programů Coton („Bavlna“) při 60 °C a 40 °C a plném či částečném naplnění. Skutečná spotřeba vody závisí na způsobu použití spotřebiče.

Třída účinnosti sušení odstředováním B, na stupnici od G (nejmenší účinnost) po A (nejvyšší účinnost).

Maximální počet otáček (ot./min.): **1200**

Hodnoty spotřeby (při 1200 ot./min.)

Standardní prací cyklus	Náplň	Spotřeba energie	Spotřeba vody	Zbytková vlhkost po odstředování při maximálních otáčkách	Průměrná doba programu
Coton 60°C	6 Kg	0,80 kWh	48 L	50 %	234 min
Coton 60°C	3 Kg	0,61 kWh	37 L	55 %	224 min
Coton 40°C	3 Kg	0,54 kWh	37 L	55 %	224 min

Poznámky:

1. Zkušební program podle EN 60456-2011.
2. Pokyn k porovnávacímu testování: k testování pomocí standardních testovacích programů se provádí praní standardizované velikosti náplně s maximálním počtem otáček.
3. Skutečné hodnoty spotřeby energie, vody a doby trvání programu u koncového zákazníka závisí na způsobu použití spotřebiče a mohou se od tabulkových hodnot lišit.

Deklarovaná hodnota emise hluku při praní/odstředování dB(A) na 1 pW: 59/76 (pro standardní prací cyklus při programu Coton 60°C s celou náplní).

Spotřeba energie v režimu ponechání v zapnutém stavu: 1.0W

Spotřeba energie ve vypnutém režimu: 0.5W

Produktový list (model: BWF714SWE)

Značka: Brandt

Model: BWF714SWE

Jmenovitá kapacita v kg (bavlna): **7**

Energetická třída: A+++

Ochranná známka EU Ecolabel: Ne

Odhadovaná roční spotřeba energie **175 kWh** odpovídá 220 standardním pracím cyklům za použití programů Coton („Bavlna“) při 60 °C a 40 °C s celou a poloviční náplní a spotřebě v režimech s nízkou spotřebou energie. Skutečná spotřeba energie závisí na způsobu použití spotřebiče.

Odhadovaná roční spotřeba vody **10000 l** odpovídá 220 standardním pracím cyklům za použití programů Coton („Bavlna“) při 60 °C a 40 °C a plném či částečném naplnění. Skutečná spotřeba vody závisí na způsobu použití spotřebiče.

Třída účinnosti sušení odstředováním B, na stupnici od G (nejmenší účinnost) po A (nejvyšší účinnost).

Maximální počet otáček (ot./min.): **1400**

Hodnoty spotřeby (při 1400 ot./min.)

Standardní prací cyklus	Náplň	Spotřeba energie	Spotřeba vody	Zbytková vlhkost po odstředování při maximálních otáčkách	Průměrná doba programu
Coton 60°C	7 Kg	0,92 kWh	50 L	48 %	232 min
Coton 60°C	3,5 Kg	0,68 kWh	42 L	53 %	215 min
Coton 40°C	3,5 Kg	0,65 kWh	42 L	53 %	208 min

Poznámky:

1. Zkušební program podle EN 60456-2011.
2. Pokyn k porovnávacímu testování: k testování pomocí standardních testovacích programů se provádí praní standardizované velikosti náplně s maximálním počtem otáček.
3. Skutečné hodnoty spotřeby energie, vody a doby trvání programu u koncového zákazníka závisí na způsobu použití spotřebiče a mohou se od tabulkových hodnot lišit.

Deklarovaná hodnota emise hluku při praní dB(A) na 1 pW: 58

Deklarovaná hodnota emise hluku při odstředování dB(A) na 1 pW: 78

(pro standardní prací cyklus při programu Coton 60°C s celou náplní).

Spotřeba energie v režimu ponechání v zapnutém stavu: 1.0W

Spotřeba energie ve vypnutém režimu: 0.5W

POPRODEJNÍ SERVIS

Další informace o produktech značky Brandt naleznete na webu: www.brandt.cz, jehož prostřednictvím (v oddíle „Kontakt“ nebo „Servis“) nás můžete i kontaktovat.

OPRAVY

Veškeré opravy Vašeho přístroje musí provádět kvalifikovaný personál autorizovaného servisu. Kontaktujete-li servisní středisko, uveďte technikovi kompletní údaje o Vašem spotřebiči (model, typ, sériové číslo), které naleznete na jeho výrobním štítku.

ORIGINÁLNÍ NÁHRADNÍ DÍLY

Při servisních zásazích požadujte výhradně užití originálních náhradních dílů s certifikátem zaručujícím jejich původ.



OCHRANA ŽIVOTNÍHO PROSTŘEDÍ

Obalové materiály tohoto přístroje jsou recyklovatelné. Vyhodte je do komunálních kontejnerů určených k tomuto účelu, přispějete tím k ochraně životního prostředí.



Váš přístroj obsahuje také četné recyklovatelné materiály. Je tedy označen tímto logem, které Vám sděluje, že v zemích Evropské unie se opotřeбенé přístroje nemají míchat s jinými odpady.

Recyklace přístrojů, kterou zajišťuje výrobce, se provádí za nejlepších podmínek podle evropské směrnice 2002/96/ES o odpadních elektrických a elektronických přístrojích. Informujte se o nejbližší sběrně opotřeбенých spotřebičů u své obecní / městské správy nebo u prodejce, kde jste zakoupili nový přístroj. Děkujeme Vám za spolupráci při ochraně životního prostředí.

Brandt

Výhradní dovozce:

ELMAX STORE a.s.

Topolová 777/2, 735 42 Těrlicko

tel.: 599 529 262

www.brandt.cz

CENTRÁLNÍ DISPEČINK SERVISU

tel.: 599 529 251, 254