

Bezdrátová stereofonní sluchátka s mikrofonom
h.ear on 2 Mini Wireless (WH-H800)



Vyskytnou-li se jakékoli problémy či nejasnosti, použijte tento návod.
Tato Uživatelská příručka je také k dispozici jako soubor pdf, který lze stáhnout [zde](#).

Začínáme

Možnosti funkce BLUETOOTH

O hlasových informacích

Dodávané příslušenství

- Kontrola obsahu balení >
- Složení sluchátek s mikrofonom >

Součásti a ovládací prvky

- Umístění a funkce součástí >
- O indikátoru >

Napájení/nabíjení

- Nabíjení sluchátek s mikrofonom >
- Dostupná doba provozu >

- [Kontrola zbývající kapacity baterie](#) >
- [Systémové požadavky pro nabíjení baterie pomocí USB](#) >
- [Zapnutí sluchátek s mikrofonem](#) >
- [Vypnutí sluchátek s mikrofonem](#) >

Připojení

Bezdrátové připojování k zařízením BLUETOOTH

Zařízení Android kompatibilní s technologií Připojení jedním dotykem (NFC)

- [Připojení jedním dotykem \(NFC\) k smartphonu \(Android 4.1 nebo novější\)](#) >
- [Odpojení smartphonu jedním dotykem \(NFC\)](#) >
- [Přepnutí zařízení jedním dotykem \(NFC\)](#) >

Zařízení Android není kompatibilní s technologií Připojení jedním dotykem (NFC)

- [Spárování a připojení k smartphonu se systémem Android](#) >
- [Připojení ke spárovanému smartphonu se systémem Android](#) >

iPhone (zařízení se systémem iOS)

- [Spárování a připojení k telefonu iPhone](#) >
- [Připojení ke spárovanému zařízení iPhone](#) >

Počítače

- [Párování a připojení k počítači \(Windows 10\)](#) >
- [Párování a připojení k počítači \(Windows 8 / Windows 8.1\)](#) >
- [Párování a připojení k počítači \(Windows 7\)](#) >
- [Připojení ke spárovanému počítači \(Windows 10\)](#) >
- [Připojení ke spárovanému počítači \(Windows 8 / Windows 8.1\)](#) >
- [Připojení ke spárovanému počítači \(Windows 7\)](#) >

Jiná zařízení s připojením BLUETOOTH

- [Spárování a připojení k ostatním zařízením BLUETOOTH](#) >
- [Připojení ke spárovanému zařízení BLUETOOTH](#) >

Vícebodové připojení

- [Připojení sluchátek s mikrofonem k hudebnímu přehrávači a smartphonu či mobilnímu telefonu](#) >
- [Připojení sluchátek s mikrofonem ke 2 smartphonům se systémem Android](#) >
- [Připojení sluchátek s mikrofonem k smartphonu se systémem Android a k zařízení iPhone](#) >

Ukončení připojení BLUETOOTH (po použití)

Použití dodaného kabelu ke sluchátkům

Poslech hudby

Poslech hudby prostřednictvím připojení BLUETOOTH

- └ Poslech hudby ze zařízení pomocí připojení BLUETOOTH >
- └ Ovládání audio zařízení (připojení BLUETOOTH) >
- └ Ukončení připojení BLUETOOTH (po použití) >

Režim kvality zvuku

- └ Režim kvality zvuku >

Podporované kodeky

Funkce DSEE HX

Telefonní hovory

Příjem hovoru

Uskutečnění hovoru

Funkce pro volání

Ukončení připojení BLUETOOTH (po použití)

Používání funkce hlasového asistenta

Používání funkce hlasového asistenta (Google App)

Používání funkce hlasového asistenta (Siri)

Používání aplikací

Co umožňuje aplikace „Sony | Headphones Connect“

Instalace aplikace „Sony | Headphones Connect“

Důležité informace

Bezpečnostní opatření

Ochranné známky

Webové stránky zákaznické podpory

Řešení potíží

Co lze udělat pro vyřešení problému?

Napájení/nabíjení

- └ Sluchátka s mikrofonem se nezapnou. >

- Nelze uskutečnit nabíjení. >
- Nabíjení trvá příliš dlouho. >
- Sluchátka s mikrofonem nejsou rozpoznána počítačem. >
- Na displeji zařízení iPhone, iPad nebo iPod touch se nezobrazí údaj o zbývajcí kapacitě baterie. >

Zvuk

- Žádný zvuk >
- Nízká hlasitost zvuku >
- Nízká kvalita zvuku >
- Při přehrávání jsou časté výpadky zvuku. >

BLUETOOTH

- Nelze uskutečnit párování. >
- Nelze připojit sluchátka s mikrofonem k zařízení BLUETOOTH pomocí funkce připojení jedním dotykem (NFC) >
- Nelze navázat připojení přes BLUETOOTH >
- Zkreslený zvuk >
- Bezdrátová komunikace přes BLUETOOTH má malý dosah nebo vynechává zvuk. >
- Sluchátka s mikrofonem řádně nefungují. >
- Není slyšet hlas volajícího >
- Je špatně slyšet hlas volajícího >

Reset a inicializace sluchátek

- Resetování sluchátek s mikrofonem >
- Inicializace sluchátek s mikrofonem pro obnovení továrního nastavení >

Bezdrátová stereofonní sluchátka s mikrofonem
h.ear on 2 Mini Wireless (WH-H800)

Možnosti funkce BLUETOOTH

Sluchátka s mikrofonem používají bezdrátovou technologii BLUETOOTH®, která vám umožňuje bezdrátový poslech hudby a telefonování.

Poslech hudby

Zvukový signál lze bezdrátově přijímat ze smartphonu nebo z hudebního přehrávače.



Telefonování

Hovory lze uskutečňovat a přijímat pomocí hands-free, i když je smartphone či mobilní telefon v tašce nebo kapse.



Bezdrátová stereofonní sluchátka s mikrofonem
h.ear on 2 Mini Wireless (WH-H800)

O hlasových informacích

V následujících situacích se budou ze sluchátek s mikrofonem ozývat hlasové informace.

- Při zapnutí napájení: „Power on“ (Napájení zapnuto)
- Při vypnutí napájení: „Power off“ (Napájení vypnuto)
- Při zahájení režimu párování: „BLUETOOTH pairing“ (Párování BLUETOOTH)
- Při navázání připojení BLUETOOTH: „BLUETOOTH connected“ (BLUETOOTH připojeno)
- Při ukončení připojení BLUETOOTH: „BLUETOOTH disconnected“ (BLUETOOTH odpojeno)
- Při kontrole zbývající kapacity baterie: „Battery level high“ (Úroveň nabití baterie vysoká) / „Battery level medium“ (Úroveň nabití baterie střední) / „Battery level low“ (Úroveň nabití baterie nízká)
- Při automatickém vypnutí z důvodu nízké zbývající kapacity baterie: „Please recharge headset“ (Nabijte sluchátka s mikrofonem)

Bezdrátová stereofonní sluchátka s mikrofonem
h.ear on 2 Mini Wireless (WH-H800)

Kontrola obsahu balení

Po otevření obalu ověřte přítomnost všech položek uvedených v seznamu. Pokud některé položky chybí, obraťte se na svého dodavatele.

Čísla v závorkách uvádějí počet kusů dotyčné položky.

Bezdrátová stereofonní sluchátka s mikrofonem (1)

Micro-USB kabel (přibližně 50 cm) (1)

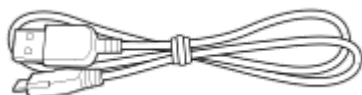

Kabel ke sluchátkům (přibližně 1,2 m) (1)



Váček na přenášení (1)

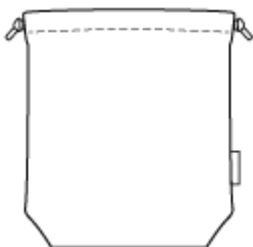

Referenční příručka (1)

Návod k obsluze (1)

Ostatní dokumenty (1 sada) (*)

* V některých zemích nebo oblastech nemusí být součástí dodávky.

Bezdrátová stereofonní sluchátka s mikrofonem
h.ear on 2 Mini Wireless (WH-H800)

Složení sluchátek s mikrofonem

Sluchátka s mikrofonem můžete skládat z pravé i levé strany.

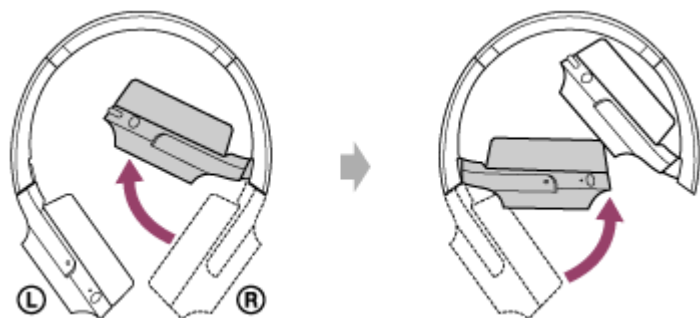

Bezdrátová stereofonní sluchátka s mikrofonem
h.ear on 2 Mini Wireless (WH-H800)

Umístění a funkce součástí

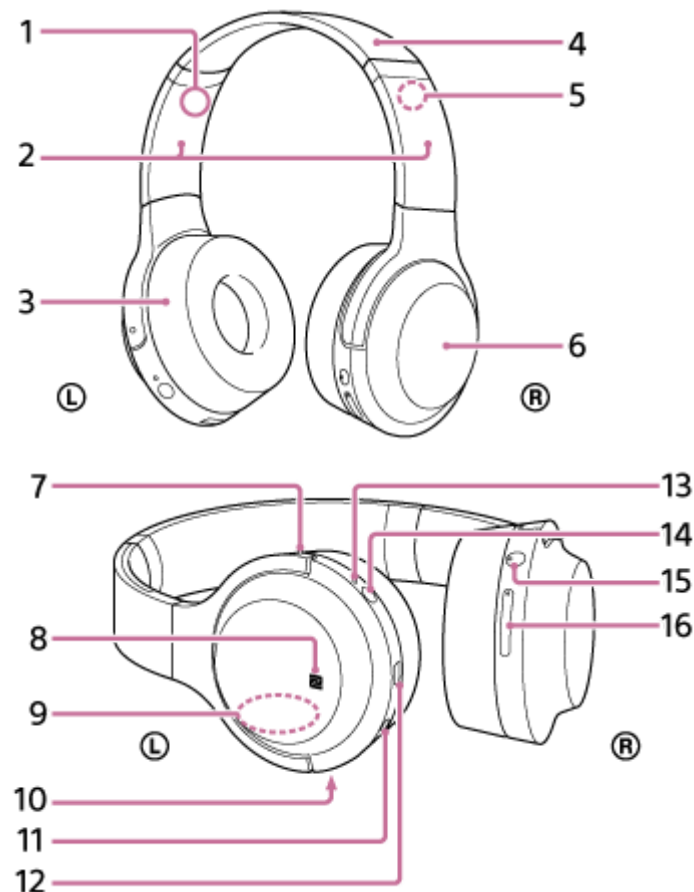

1. Značka L
2. Posuvný prvek
Posunutím nastavte délku sluchátkového pásku.
3. Ⓛ Levé sluchátko
4. Sluchátkový pásek
5. Značka R
6. Ⓜ Pravé sluchátko
7. Hmatová tečka
Levé sluchátko je vybaveno hmatovou tečkou.
8. Značka N
9. Vestavěná anténa
Anténa BLUETOOTH je zabudována do sluchátek s mikrofonem.
10. Mikrofon
Zachycuje váš hlas při telefonování.
11. Konektor INPUT
K tomuto konektoru připojte příloženým kabelem hudební přehrávač apod. Dbejte na to, abyste konektor hudebního přehrávače zasunuli, až zacvakne. V opačném případě nemusí být zvuk správně přehráván.
12. Micro-USB portu
Sluchátka s mikrofonem nabijete připojením tohoto portu k počítači příloženým kabelem s konektorem micro-USB.
13. Indikátor (modrý/červený)

Při nabíjení svítí červeně.

Svítil červeně a modře a indikuje zapnutí/vypnutí napájení, zbývající kapacitu baterie nebo BLUETOOTH stav sluchátek s mikrofonem.

14. Tlačítko  (napájení)

15. Tlačítko 

Ovládá různé funkce telefonování a přehrávání.

16. Tlačítka +/-

Tlačítko + má hmatovou tečku. Tuto tečku použijte jako vodící prvek při ovládní sluchátek s mikrofonem.

Příbuzné téma

- [O indikátoru](#)
- [Kontrola zbývající kapacity baterie](#)

Bezdrátová stereofonní sluchátka s mikrofonem
h.ear on 2 Mini Wireless (WH-H800)

O indikátoru

Prostřednictvím indikátorů můžete sledovat různé stavy sluchátek s mikrofonem.

● : Svítí modře/● : Svítí červeně/-: Zhasne

Zapnutí

● - ● (dvakrát blikne)

Vypnutí

▬ (svítí asi dvě sekundy)

Indikace stavu BLUETOOTH

- Režim párování
● ● ● ● ● ● ● ● ● ●
- Není připojeno
● - - ● - - ● - - ● (přibližně interval jedné sekundy)
- Proces připojování byl dokončen
● ● ● ● ● ● ● ● ● (bliká rychle po dobu zhruba pěti sekund)
- Připojeno
● - - - (interval asi pěti sekund) - - - ●
- Příchozí hovor
● ● ● ● ● ● ● ● ●

Indikace zbývajících kapacity baterie

- Vysoká
● - - ● - - ●
- Střední
● - - ●
- Nízká (nutné dobití)
●

Podrobnosti naleznete v části „[Kontrola zbývajících kapacity baterie](#)“.

Nabíjení

- Během nabíjení
▬

Ostatní

- Inicializace byla dokončena



Podrobnosti naleznete v části „[Inicializace sluchátek s mikrofonem pro obnovení továrního nastavení](#)“.

Tip

- Při malé zbývající kapacitě baterie se indikátor změní z modré na červenou s výjimkou režimu párování.

4-698-092-61(1) Copyright 2017 Sony Corporation

Bezdrátová stereofonní sluchátka s mikrofonem
h.ear on 2 Mini Wireless (WH-H800)

Nabíjení sluchátek s mikrofonem

Sluchátka s mikrofonem obsahují lithium-iontovou nabíjecí baterii. Sluchátka s mikrofonem nabíjejte přiloženým kabelem micro-USB.

- 1 Připojte dodaný kabel micro-USB ke sluchátkům s mikrofonem a poté připojte druhý konec kabelu k počítači se spuštěným operačním systémem.

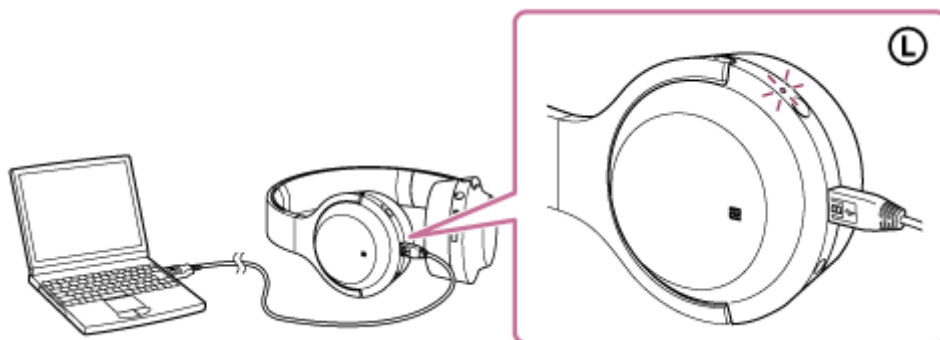

- Rozsvítí se indikátor (červený) na sluchátkách s mikrofonem.
- Nabíjení bude dokončeno přibližně za 4 hodiny (*) a indikátor (červený) automaticky zhasne.

* Čas potřebný k nabití vybité baterie na plnou kapacitu. Doba může být odlišná v závislosti na podmínkách provozu.

Po dokončení nabíjení odpojte kabel micro-USB.

Tip

- Sluchátka s mikrofonem můžete používat připojením přiloženého kabelu ke sluchátkům, a to i během nabíjení sluchátek s mikrofonem.
- Je-li nabíjení zahájeno při zapnutých sluchátkách s mikrofonem, dojde k jejich automatickému vypnutí.

Poznámka

- Nejsou-li sluchátka s mikrofonem delší dobu používána, může se baterie rychle vybit, nicméně po několika nabitích dojde ke zvýšení její kapacity.
- Při dlouhodobém skladování sluchátek nabíjejte baterii na plnou kapacitu pravidelně jednou za 6 měsíců. Zabráníte tak úplnému vybití baterie.
- Nebudete-li sluchátka s mikrofonem po delší dobu používat, může nabíjení baterie trvat déle.
- Přejde-li počítač při připojení ke sluchátkům s mikrofonem do režimu spánku, nebude nabíjení řádně dokončeno. Před nabíjením zkontrolujte nastavení počítače. Po přechodu počítače do režimu spánku indikátor (červený) automaticky zhasne. V takovém případě nabíjete sluchátka s mikrofonem znovu.
- Sluchátka s mikrofonem nelze používat (zapnout, provést párování BLUETOOTH a připojení, přehrávat hudbu atd.), pokud se nabíjejí nebo pokud jsou po dokončení nabíjení stále připojena k počítači.
- Zjistí-li sluchátka s mikrofonem při nabíjení problém s některou z níže uvedených příčin, může indikátor (červený) zhasnout, aniž by bylo nabíjení dokončeno. V takovém případě zopakujte nabíjení v rozsahu teplot nabíjení. Pokud problém přetrvává, obraťte se na nejbližšího prodejce Sony.
 - Okolní teplota překračuje rozsah teplot nabíjení 5 °C – 35 °C .
 - Došlo k problému s baterií.

- Nebudete-li sluchátka s mikrofonom po delší dobu používat, nemusí se při připojení kabelu micro-USB za účelem nabití sluchátek s mikrofonom rozsvítit indikátor (červený). V takovém případě neodpojujte kabel micro-USB od sluchátek s mikrofonom a počkejte několik minut, až se indikátor (červený) rozsvítí.
- Poklesne-li výrazně kapacita vestavěné nabíjecí baterie, doporučujeme baterii vyměnit. Ve věci výměny nabíjecí baterie se obraťte na prodejce Sony.
- Nevystavujte zařízení extrémním teplotám, přímému slunečnímu záření, vlhkosti, písku, prachu ani mechanickým otřesům. Sluchátka s mikrofonom nikdy nenechávejte v zaparkovaném autě na slunci.
- Použijte pouze dodaný kabel micro-USB a připojte jej přímo k počítači. Nabíjení nebude řádně dokončeno při nepřímém připojení, například přes rozbočovač USB.

Bezdrátová stereofonní sluchátka s mikrofonem
h.ear on 2 Mini Wireless (WH-H800)

Dostupná doba provozu

Dostupná provozní doba sluchátek s mikrofonem s plně nabitou baterií je následující:

Připojení BLUETOOTH

Doba pro přehrávání hudby

Kodek	DSEE HX	Dostupná doba provozu
Qualcomm aptX™ audio/aptX HD/LDAC™	AUTO/OFF	Max. 19 hodin
SBC/AAC	AUTO	Max. 18 hodin
	OFF	Max. 24 hodin

- Po 10 minutách nabíjení je možné zhruba 90 minut přehrávání hudby.

Doba komunikace: max. 20 hodin

Pohotovostní režim: max. 250 hodin

Tip

- Pomocí aplikace „Sony | Headphones Connect“ můžete zkontrolovat, který kodek se používá k připojení, nebo přepnout funkci DSEE HX.

Poznámka

- Doba použití může být odlišná v závislosti na nastavení a podmínkách provozu.

Příbuzné téma

- [Podporované kodeky](#)
- [Funkce DSEE HX](#)
- [Co umožňuje aplikace „Sony | Headphones Connect“](#)

Bezdrátová stereofonní sluchátka s mikrofonem
h.ear on 2 Mini Wireless (WH-H800)



Kontrola zbývající kapacity baterie

Můžete zkontrolovat zbývající kapacitu nabíjecí baterie.

Když zapnete sluchátka s mikrofonem nebo stisknete tlačítko  při zapnutých sluchátkách, indikátor (modrý) dvakrát zabliká, potom začne blikat indikátor (červený).

Uslyšíte také hlasové upozornění na úroveň zbývající kapacity baterie.

3krát  - -  - -  : vysoká „Battery level high“ (Úroveň nabití baterie vysoká)

2krát  - -  : střední „Battery level medium“ (Úroveň nabití baterie střední)

1krát  : nízká (baterii je třeba nabít) „Battery level low“ (Úroveň nabití baterie nízká)

Je-li baterie téměř vybitá

Indikátor zčervená. Při vybití baterie vygenerují sluchátka s mikrofonem výstražný zvukový signál, ozve se hlasové upozornění „Please recharge headset“ (Nabijte sluchátka s mikrofonem) a sluchátka s mikrofonem se automaticky vypnou.

Při použití zařízení iPhone, iPad nebo iPod touch

Po připojení sluchátek s mikrofonem k zařízení iPhone, iPad nebo iPod touch (iOS 5.0 nebo novější), které podporuje profil HFP (Hands-free Profile), se na displeji zobrazí ikona signalizující zbývající kapacitu baterie sluchátek s mikrofonem.

Kompatibilní zařízení

iPhone, iPad nebo iPod touch (iOS 5.0 nebo novější) podporující profil Hands-free Profile (HFP)

iOS 10.2 nebo novější

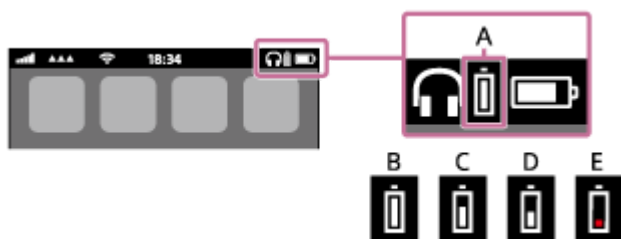

iOS 7.0 nebo novější

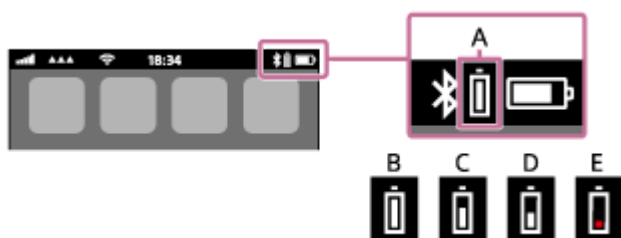

iOS 5.X / 6.X

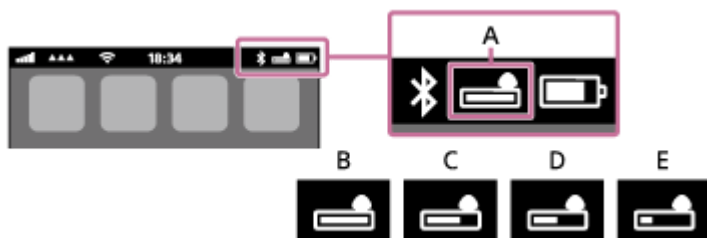

A: zbývající kapacita baterie sluchátek s mikrofonom

B: 100 % až 70 %

C: 70 % až 50 %

D: 50 % až 20 %

E: 20 % nebo nižší (nutno nabít)

Tip

- Zbývající kapacitu baterie můžete zkontrolovat také pomocí aplikace „Sony | Headphones Connect“. Tuto aplikaci podporují smartphony Android a zařízení iPhone/iPad/iPod touch.

Poznámka

- Připojíte-li sluchátka s mikrofonom k zařízení iPhone, iPad nebo iPod touch s profilem „Media audio“ (A2DP) ve vícebodovém připojení, nemusí se zbývající kapacita baterie zobrazovat správně.

Příbuzné téma

- [Co umožňuje aplikace „Sony | Headphones Connect“](#)

Bezdrátová stereofonní sluchátka s mikrofonem
h.ear on 2 Mini Wireless (WH-H800)

Systémové požadavky pro nabíjení baterie pomocí USB

Sluchátka s mikrofonem obsahují lithium-iontovou nabíjecí baterii, kterou je třeba před prvním použitím sluchátek s mikrofonem nabít.

Osobní počítač vybavený některým z následujících operačních systémů a portem USB:

- Při použití systému Windows®
Windows® 10 Home / Windows® 10 Pro
Windows® 8.1 / Windows® 8.1 Pro
Windows® 8 / Windows® 8 Pro
Windows® 7 Home Basic / Home Premium / Professional / Ultimate
- Při použití systému Mac
Mac OS X (verze 10.9 nebo novější)

Poznámka

- Společnost Sony nezaručuje správný provoz se všemi systémy.
- Při použití aktualizace systému Windows 8.1 prostřednictvím služby Windows Update.

Bezdrátová stereofonní sluchátka s mikrofonem
h.ear on 2 Mini Wireless (WH-H800)

Zapnutí sluchátek s mikrofonem

- 1 Na dobu asi 2 sekund stiskněte a podržte tlačítko  dokud nezačne blikat indikátor (modrý).

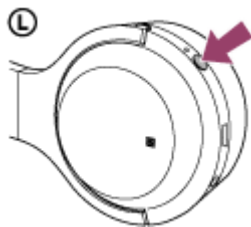

Příbuzné téma

- [Vypnutí sluchátek s mikrofonem](#)

Bezdrátová stereofonní sluchátka s mikrofonem
h.ear on 2 Mini Wireless (WH-H800)

Vypnutí sluchátek s mikrofonem

- 1 Na dobu asi 2 sekund stiskněte a podržte tlačítko  dokud nezhasne indikátor (modrý).

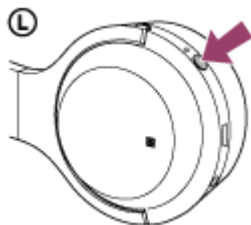

Příbuzné téma

- [Zapnutí sluchátek s mikrofonem](#)

Bezdrátová stereofonní sluchátka s mikrofonem
h.ear on 2 Mini Wireless (WH-H800)

Bezdrátové připojení k zařízením BLUETOOTH

Funkce BLUETOOTH vašeho zařízení vám umožňuje bezdrátový poslech hudby a volání s použitím sluchátek s mikrofonem.

Registrace zařízení (párování)

Při prvním použití funkce BLUETOOTH je třeba nejprve obě zařízení zaregistrovat a umožnit tak jejich spojení. Operace zaregistrování zařízení se nazývá registrace zařízení (párování).

Pokud připojované zařízení nepodporuje připojení jedním dotykem (NFC), proveďte na sluchátkách s mikrofonem a na zařízení registraci zařízení (párování).

Pokud zařízení podporuje připojení jedním dotykem (NFC), k provedení registrace zařízení (párování) a navázání připojení BLUETOOTH se bude stačit zařízení dotknout.

Připojení sluchátek s mikrofonem k zaregistrovanému (spárovanému) zařízení

Když zařízení jednou zaregistrujete, není nutné je registrovat znovu. Vhodným způsobem zařízení připojte.

Bezdrátová stereofonní sluchátka s mikrofonem
h.ear on 2 Mini Wireless (WH-H800)

Připojení jedním dotykem (NFC) k smartphonu (Android 4.1 nebo novější)

Přiložením sluchátek s mikrofonem k smartphonu vyvoláte automatické zapnutí sluchátek s mikrofonem, spárování a následné vytvoření připojení BLUETOOTH.

Kompatibilní smartphony

Smartphony podporující funkci NFC se systémem Android™ 4.1 nebo novějším

NFC

NFC (Near Field Communication) je technologie umožňující bezdrátovou komunikaci na krátkou vzdálenost mezi různými zařízeními, jako jsou smartphony a štítky IC. Díky funkci NFC lze datovou komunikaci – například párování BLUETOOTH – snadno zřídit prostým vzájemným přiložením kompatibilních zařízení, jež technologii NFC podporují (tj. u značky N nebo na místě vyznačeném na zařízení).

1 Pokud je obrazovka smartphonu zamknutá, odemkněte ji.

2 Vyberte volbu [Setting] — [More].

3 Nastavte funkci NFC na možnost zapnuto.

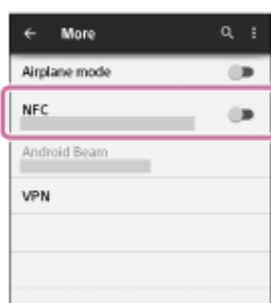

* Výše uvedený postup slouží jako příklad. Pro podrobnosti viz návod k obsluze dodávaný k smartphonu se systémem Android.

4 Přiložte sluchátka s mikrofonem k smartphonu.

- Dotkněte se smartphonem značky N na sluchátkách s mikrofonem. Ponechte sluchátka s mikrofonem v dotyku se smartphonem až do momentu, kdy smartphone zareaguje.
- Informace o zóně dotyku smartphonu naleznete v návodu k obsluze telefonu.

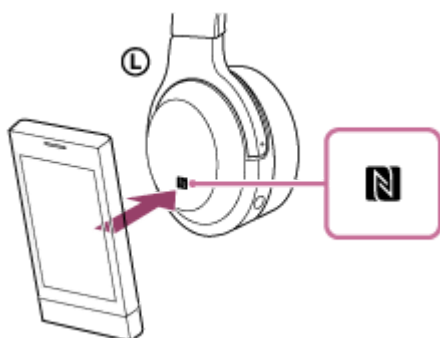

Spárování a připojení proveďte podle pokynů na obrazovce.

Po připojení sluchátek s mikrofonem k smartphonu začne pomalu blikat modrý indikátor. Ozve se hlasové upozornění „BLUETOOTH connected“ (BLUETOOTH připojeno).

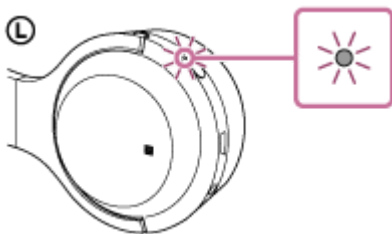

- Chcete-li sluchátka s mikrofonem odpojit, opět se smartphonu dotkněte.
- Chcete-li připojit spárovaný smartphone, proveďte krok 4.
- Pokud je obrazovka smartphonu zamknutá, odemkněte ji.

Tip

- Pokud sluchátka s mikrofonem nelze připojit, vyzkoušejte následující.
 - Pokud je obrazovka smartphonu zamknutá, odemkněte ji a pohybuje smartphonem pomalu nad značkou N.
 - Je-li smartphone v pouzdru, vyjměte jej.
- Dotknete-li se sluchátky s mikrofonem smartphonu s funkcí NFC, smartphone ukončí připojení BLUETOOTH s aktuálním zařízením a připojí se ke sluchátkům s mikrofonem (přepnutí Připojení jedním dotykem).

Příbuzné téma

- [Bezdrátové připojování k zařízením BLUETOOTH](#)
- [Odpojení smartphonu jedním dotykem \(NFC\)](#)
- [Přepnutí zařízení jedním dotykem \(NFC\)](#)
- [Poslech hudby ze zařízení pomocí připojení BLUETOOTH](#)

Bezdrátová stereofonní sluchátka s mikrofonem
h.ear on 2 Mini Wireless (WH-H800)

Odpojení smartphonu jedním dotykem (NFC)

Sluchátka s mikrofonem lze odpojit od připojeného smartphonu jejich přiložením k telefonu.

1 Pokud je obrazovka smartphonu zamknutá, odemkněte ji.

2 Přiložte sluchátka s mikrofonem k smartphonu.

Dotkněte se smartphonem značky N na sluchátkách s mikrofonem. Ozve se hlasové upozornění „BLUETOOTH disconnected“ (BLUETOOTH odpojeno).

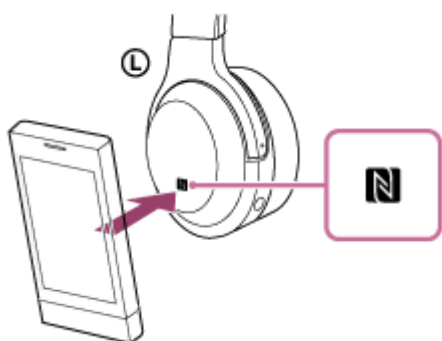

Poznámka

- Nebude-li do 5 minut po odpojení sluchátek od smartphonu provedena žádná operace, sluchátka s mikrofonem se automaticky vypnou. Chcete-li sluchátka s mikrofonem vypnout dříve, stiskněte a přidržte tlačítko  na dobu přibližně 2 sekund. Ozve se hlasové upozornění „Power off“ (Napájení vypnuto), indikátor (modrý) zhasne a sluchátka s mikrofonem se vypnou.

Bezdrátová stereofonní sluchátka s mikrofonem
h.ear on 2 Mini Wireless (WH-H800)

Přepnutí zařízení jedním dotykem (NFC)

- Jsou-li sluchátka s mikrofonem připojena k zařízení BLUETOOTH a přiložíte-li k nim smartphone podporující funkci NFC, sluchátka s mikrofonem se připojí vždy k poslednímu přiloženému smartphonu (přepínání připojení jedním dotykem). Pokud však mobilním telefonem BLUETOOTH, který je připojen ke sluchátkům s mikrofonem, právě telefonujete, přepnutí připojení BLUETOOTH jedním dotykem nelze provést.
- Jsou-li sluchátka s mikrofonem připojená k smartphonu kompatibilnímu s technologií NFC a dotknete-li se smartphonem jiných sluchátek s mikrofonem kompatibilních s technologií NFC s rozhraním BLUETOOTH nebo reproduktoru s rozhraním BLUETOOTH, který je také kompatibilní s touto technologií, smartphone se odpojí od sluchátek s mikrofonem a připojí se k zařízení BLUETOOTH, kterého jste se dotkli.

Poznámka

- Pokud je obrazovka smartphonu zamknutá, odemkněte ji.

Bezdrátová stereofonní sluchátka s mikrofonem
h.ear on 2 Mini Wireless (WH-H800)

Spárování a připojení k smartphonu se systémem Android

Párování je proces, jehož provedení umožní zřízení bezdrátového propojení mezi zařízeními BLUETOOTH. Před prvním navázáním připojení prostřednictvím BLUETOOTH je nutné provést spárování zařízení se sluchátkem s mikrofonem.

Před zahájením párování zkontrolujte splnění následujících podmínek:

- Smartphone se nachází do 1 m od sluchátek s mikrofonem.
- Sluchátka s mikrofonem jsou dostatečně nabitá.
- Máte k dispozici návod k obsluze smartphonu.

1 Uvedte sluchátka s mikrofonem do režimu párování.

Sluchátka s mikrofonem zapněte, když je poprvé párujete se zařízením po jeho zakoupení nebo poté, co jste provedli inicializaci sluchátek s mikrofonem (sluchátka s mikrofonem nemají žádné informace o párování). Sluchátka s mikrofonem se automaticky přepnou do režimu párování.

Při párování druhého a každého dalšího zařízení (sluchátka s mikrofonem obsahují informace o párování pro jiná zařízení) stiskněte a přidržte tlačítko  po dobu přibližně 7 sekund.

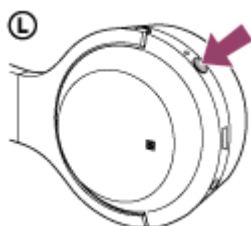

Po uvolnění tlačítka zkontrolujte, zda indikátor bliká střídavě modře a červeně. Ozve se hlasové upozornění „BLUETOOTH pairing“ (Párování BLUETOOTH).

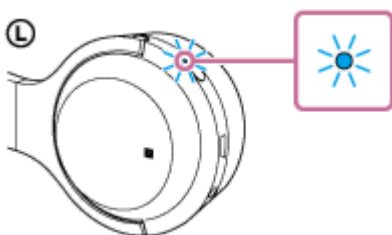

2 Pokud je obrazovka smartphonu Android zamknutá, odemkněte ji.

3 Vyhledejte tato sluchátka s mikrofonem na smartphonu.

1. Vyberte volbu [Setting] – [Bluetooth].



2. Dotkněte se volby [] vedle možnosti [Bluetooth], abyste funkci BLUETOOTH vypnuli.

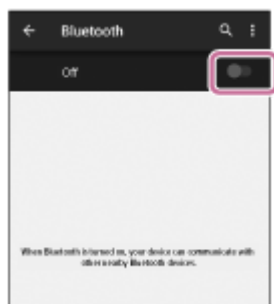

4. Dotkněte se volby [WH-H800 (h.ear)].

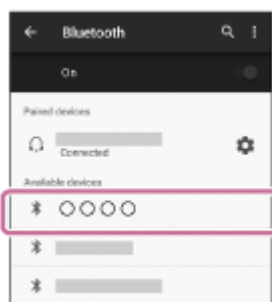

Pokud se na displeji smartphonu zobrazí požadavek na zadání hesla (*), zadejte „0000“.

Sluchátka s mikrofonom a smartphone jsou vzájemně spárovány a připojeny. Ozve se hlasové upozornění „BLUETOOTH connected“ (BLUETOOTH připojeno).

Pokud nejsou připojeny, viz „[Připojení ke spárovanému smartphonu se systémem Android](#)“.

Pokud se na displeji nezobrazí údaj [WH-H800 (h.ear)], zopakujte postup znovu od kroku 3.

* Heslo může být nazýváno „Přístupový kód“, „Kód PIN“ nebo „Přístupový klíč“.

Tip

- Výše uvedený postup slouží jako příklad. Pro podrobnosti viz návod k obsluze dodávaný k smartphonu se systémem Android.
- Chcete-li vymazat všechny informace o párování, viz „[Inicializace sluchátek s mikrofonom pro obnovení továrního nastavení](#)“.

Poznámka

- Nedojde-li ke spárování do přibl. 5 minut, bude režim párování zrušen a sluchátka s mikrofonom budou vypnuta. V takovém případě začněte znovu od kroku 1.
- Jakmile jsou zařízení BLUETOOTH spárována, není třeba je párovat znovu s výjimkou následujících případů:
 - Informace o párování jsou vymazány po opravě apod.
 - Sluchátka s mikrofonom jsou již spárována s 8 zařízeními a mají být spárována s dalším.
Sluchátka s mikrofonom je možné spárovat až s 8 zařízeními. Je-li při párování nového zařízení již spárováno 8 zařízení, spárované zařízení s nejstarším časem připojení bude nahrazeno tímto novým zařízením.
 - Byly-li informace o párování sluchátek s mikrofonom vymazány ze zařízení BLUETOOTH.
 - Při inicializaci sluchátek s mikrofonom jsou odstraněny všechny informace o párování.
V takovém případě odstraňte informace o párování sluchátek s mikrofonom z daného zařízení BLUETOOTH a poté je opět spárujte.
- Sluchátka s mikrofonom je možné spárovat s větším počtem zařízení, ale hudbu je možné přehrávat vždy pouze z jednoho z nich.

Příbuzné téma

- [Bezdrátové připojování k zařízením BLUETOOTH](#)
- [Připojení ke spárovanému smartphonu se systémem Android](#)

- Poslech hudby ze zařízení pomocí připojení BLUETOOTH
- Inicializace sluchátek s mikrofonem pro obnovení továrního nastavení

4-698-092-61(1) Copyright 2017 Sony Corporation

Bezdrátová stereofonní sluchátka s mikrofonem
h.ear on 2 Mini Wireless (WH-H800)

Připojení ke spárovanému smartphonu se systémem Android

1 Pokud je obrazovka smartphonu Android zamknutá, odemkněte ji.

2 Zapněte sluchátka s mikrofonem.

Stiskněte a přidržte tlačítko  přibližně 2 sekundy.

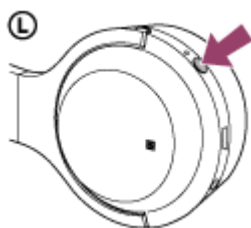

Po uvolnění tlačítka zkontrolujte, zda indikátor (modrý) bliká. Ozve se hlasové upozornění „Power on“ (Napájení zapnuto).

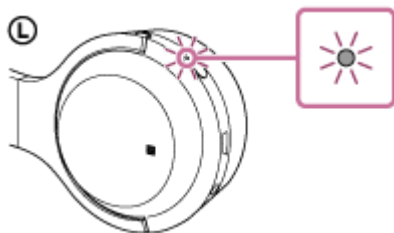

Pokud se sluchátka s mikrofonem po svém zapnutí automaticky připojila k naposledy připojenému zařízení, ozve se hlasové upozornění „BLUETOOTH connected“ (BLUETOOTH připojeno).

Zkontrolujte stav připojení na smartphonu se systémem Android. Není-li připojeno, přejděte ke kroku 3.

3 Zobrazte zařízení spárovaná se smartphonem.

1. Vyberte volbu [Setting] – [Bluetooth].



2. Dotkněte se volby [] vedle možnosti [Bluetooth], abyste funkci BLUETOOTH vypnuli.

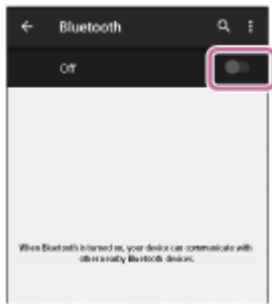

4 Dotkněte se volby [WH-H800 (h.ear)].

Ozve se hlasové upozornění „BLUETOOTH connected“ (BLUETOOTH připojeno).

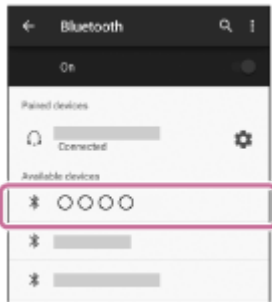

Tip

- Výše uvedený postup slouží jako příklad. Další informace naleznete v návodu k obsluze dodaném se smartphonem.
- Pokud byl ke sluchátkům s mikrofonem naposledy připojen smartphone, dojde při zapnutí sluchátek s mikrofonem k navázání připojení HFP/HSP. Když jsou sluchátka s mikrofonem zapnutá, lze připojení A2DP (přehrávání hudby) navázat stisknutím tlačítka ►||.

Poznámka

- Je-li poslední připojené zařízení BLUETOOTH přiloženo do blízkosti sluchátek s mikrofonem, mohou se sluchátka k zařízení automaticky připojit pouhým zapnutím sluchátek. V takovém případě deaktivujte funkci BLUETOOTH na zařízení BLUETOOTH nebo vypněte napájení.
- Pokud nelze připojit smartphone k sluchátkům s mikrofonem, deaktivujte spárování na smartphonu a proveďte spárování znovu. Další informace naleznete v návodu k obsluze dodaném se smartphonem.

Příbuzné téma

- [Bezdrátové připojování k zařízením BLUETOOTH](#)
- [Spárování a připojení k smartphonu se systémem Android](#)
- [Poslech hudby ze zařízení pomocí připojení BLUETOOTH](#)

Bezdrátová stereofonní sluchátka s mikrofonem
h.ear on 2 Mini Wireless (WH-H800)

Spárování a připojení k telefonu iPhone

Párování je proces, jehož provedení umožní zřízení bezdrátového propojení mezi zařízeními BLUETOOTH. Před prvním navázáním připojení prostřednictvím BLUETOOTH je nutné provést spárování zařízení se sluchátkem s mikrofonem.

Před zahájením párování zkontrolujte splnění následujících podmínek:

- iPhone se nachází do 1 m od sluchátek s mikrofonem.
- Sluchátka s mikrofonem jsou dostatečně nabitá.
- Je k dispozici návod k obsluze zařízení iPhone.

1 Uvedte sluchátka s mikrofonem do režimu párování.

Sluchátka s mikrofonem zapněte, když je poprvé párujete se zařízením po jeho zakoupení nebo poté, co jste provedli inicializaci sluchátek s mikrofonem (sluchátka s mikrofonem nemají žádné informace o párování).

Sluchátka s mikrofonem se automaticky přepnou do režimu párování.

Při párování druhého a každého dalšího zařízení (sluchátka s mikrofonem obsahují informace o párování pro jiná zařízení) stiskněte a přidržte tlačítko  po dobu přibližně 7 sekund.

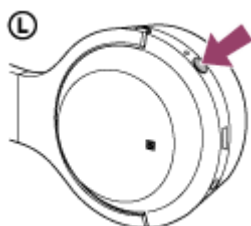

Po uvolnění tlačítka zkontrolujte, zda indikátor bliká střídavě modře a červeně. Ozve se hlasové upozornění „BLUETOOTH pairing“ (Párování BLUETOOTH).

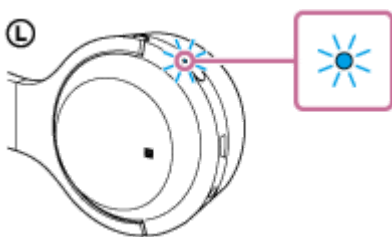

2 Pokud je obrazovka zařízení iPhone zamknutá, odemkněte ji.

3 Vyberte nastavení BLUETOOTH na zařízení iPhone.

1. Vyberte volbu [Settings].
2. Dotkněte se volby [Bluetooth].

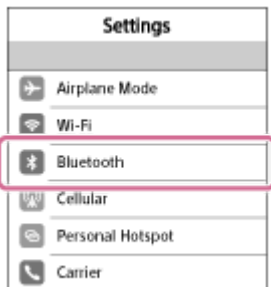

3. Dotkněte se volby [], abyste ji přepnuli na [] (vypněte funkci BLUETOOTH).



- 4 Dotkněte se volby [WH-H800 (h.ear)].



Pokud se na displeji zařízení iPhone zobrazí požadavek na zadání hesla (*), zadejte „0000“.

Sluchátka s mikrofonom a zařízení iPhone jsou vzájemně spárována a připojena. Ozve se hlasové upozornění „BLUETOOTH connected“ (BLUETOOTH připojeno).

Pokud nejsou připojena, viz „[Připojení ke spárovanému zařízení iPhone](#)“.

Pokud se na displeji nezobrazí údaj [WH-H800 (h.ear)], zopakujte postup znovu od kroku 3.

* Heslo může být nazýváno „Přístupový kód“, „Kód PIN“ nebo „Přístupový klíč“.

Tip

- Výše uvedený postup slouží jako příklad. Pro podrobnosti viz příložený návod k obsluze zařízení iPhone.
- Chcete-li vymazat všechny informace o párování, viz „[Inicializace sluchátek s mikrofonom pro obnovení továrního nastavení](#)“.

Poznámka

- Nedojde-li ke spárování do přibl. 5 minut, bude režim párování zrušen a sluchátka s mikrofonom budou vypnuta. V takovém případě začnete znovu od kroku 1.
- Jakmile jsou zařízení BLUETOOTH spárována, není třeba je párovat znovu s výjimkou následujících případů:
 - Informace o párování jsou vymazány po opravě apod.
 - Sluchátka s mikrofonom jsou již spárována s 8 zařízeními a mají být spárována s dalším. Sluchátka s mikrofonom je možné spárovat až s 8 zařízeními. Je-li při párování nového zařízení již spárováno 8 zařízení, spárované zařízení s nejstarším časem připojení bude nahrazeno tímto novým zařízením.
 - Byly-li informace o párování sluchátek s mikrofonom vymazány ze zařízení BLUETOOTH.
 - Při inicializaci sluchátek s mikrofonom jsou odstraněny všechny informace o párování. V takovém případě odstraňte informace o párování sluchátek s mikrofonom z daného zařízení BLUETOOTH a poté je opět spárujte.

- Jestliže byly informace o párování odstraněny například při inicializaci sluchátek s mikrofonem, odstraňte informace o párování sluchátek s mikrofonem ze zařízení iPhone a poté zařízení opět spárujte.
- Sluchátka s mikrofonem je možné spárovat s větším počtem zařízení, ale hudbu je možné přehrávat vždy pouze z jednoho z nich.

Příbuzné téma

- [Bezdrátové připojování k zařízením BLUETOOTH](#)
- [Připojení ke spárovanému zařízení iPhone](#)
- [Poslech hudby ze zařízení pomocí připojení BLUETOOTH](#)
- [Inicializace sluchátek s mikrofonem pro obnovení továrního nastavení](#)

Bezdrátová stereofonní sluchátka s mikrofonem
h.ear on 2 Mini Wireless (WH-H800)

Připojení ke spárovanému zařízení iPhone

1 Pokud je obrazovka zařízení iPhone zamknutá, odemkněte ji.

2 Zapněte sluchátka s mikrofonem.

Stiskněte a přidržte tlačítko  přibližně 2 sekundy.

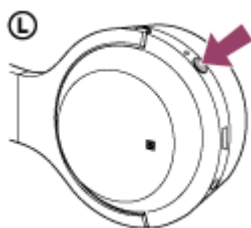

Po uvolnění tlačítka zkontrolujte, zda indikátor (modrý) bliká. Ozve se hlasové upozornění „Power on“ (Napájení zapnuto).

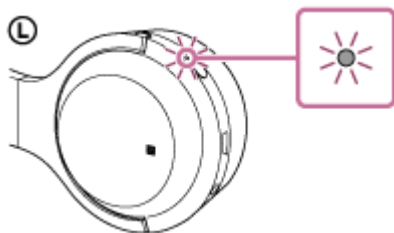

Pokud se sluchátka s mikrofonem po svém zapnutí automaticky připojila k naposledy připojenému zařízení, ozve se hlasové upozornění „BLUETOOTH connected“ (BLUETOOTH připojeno).

Zkontrolujte stav připojení zařízení iPhone. Není-li připojeno, přejděte ke kroku 3.

3 Zobrazte zařízení spárovaná se zařízením iPhone.

1. Vyberte volbu [Settings].
2. Dotkněte se volby [Bluetooth].



3. Dotkněte se volby [], abyste ji přepnuli na [] (vypněte funkci BLUETOOTH).



4 Dotkněte se volby [WH-H800 (h.ear)].

Ozve se hlasové upozornění „BLUETOOTH connected“ (BLUETOOTH připojeno).



Tip

- Výše uvedený postup slouží jako příklad. Pro podrobnosti viz příložený návod k obsluze zařízení iPhone.
- Pokud bylo ke sluchátkům s mikrofonem naposledy připojeno zařízení iPhone, dojde při zapnutí sluchátek s mikrofonem k navázání připojení HFP/HSP. Když jsou sluchátka s mikrofonem zapnutá, lze připojení A2DP (přehrávání hudby) navázat stisknutím tlačítka ►||.

Poznámka

- Je-li poslední připojené zařízení BLUETOOTH přiloženo do blízkosti sluchátek s mikrofonem, mohou se sluchátka k zařízení automaticky připojit pouhým zapnutím sluchátek. V takovém případě deaktivujte funkci BLUETOOTH na zařízení BLUETOOTH nebo vypněte napájení.
- Pokud nelze připojit zařízení iPhone k sluchátkům s mikrofonem, deaktivujte spárování na zařízení iPhone a proveďte spárování znovu. Další informace naleznete v návodu k obsluze dodaném se zařízením iPhone.

Příbuzné téma

- [Bezdrátové připojování k zařízením BLUETOOTH](#)
- [Spárování a připojení k telefonu iPhone](#)
- [Poslech hudby ze zařízení pomocí připojení BLUETOOTH](#)

Bezdrátová stereofonní sluchátka s mikrofonem
h.ear on 2 Mini Wireless (WH-H800)

Párování a připojení k počítači (Windows 10)

Párování je proces, jehož provedení umožní zřízení bezdrátového propojení mezi zařízeními BLUETOOTH. Před prvním navázáním připojení prostřednictvím BLUETOOTH je nutné provést spárování zařízení se sluchátkem s mikrofonem. Před zahájením párování zkontrolujte splnění následujících podmínek:

- Počítač je vybaven funkcí BLUETOOTH, která podporuje připojení pro přehrávání hudby (A2DP).
- Počítač se nachází do 1 m od sluchátek s mikrofonem.
- Sluchátka s mikrofonem jsou dostatečně nabitá.
- Máte k dispozici návod k obsluze počítače.
- V závislosti na počítači může být zapotřebí zapnout vestavěný adaptér BLUETOOTH. Informace o tom, zda počítač využívá adaptér BLUETOOTH a jak ho vypnout, naleznete v návodu k obsluze dodaném s počítačem.

1 Uvedte sluchátka s mikrofonem do režimu párování.

Sluchátka s mikrofonem zapněte, když je poprvé párujete se zařízením po jeho zakoupení nebo poté, co jste provedli inicializaci sluchátek s mikrofonem (sluchátka s mikrofonem nemají žádné informace o párování).

Sluchátka s mikrofonem se automaticky přepnou do režimu párování.

Při párování druhého a každého dalšího zařízení (sluchátka s mikrofonem obsahují informace o párování pro jiná zařízení) stiskněte a přidržte tlačítko  po dobu přibližně 7 sekund.

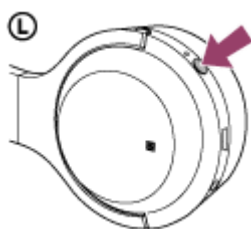

Po uvolnění tlačítka zkontrolujte, zda indikátor bliká střídavě modře a červeně. Ozve se hlasové upozornění „BLUETOOTH pairing“ (Párování BLUETOOTH).

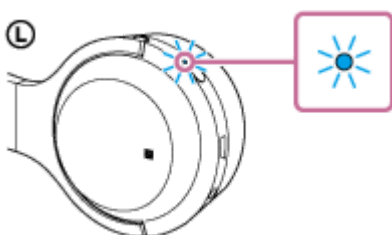

2 Probudte počítač z režimu spánku.

3 Zaregistrujte sluchátka s mikrofonem pomocí počítače.

1. Klikněte na tlačítko [Start], potom na volbu [Settings].
2. Klikněte na volbu [Devices].

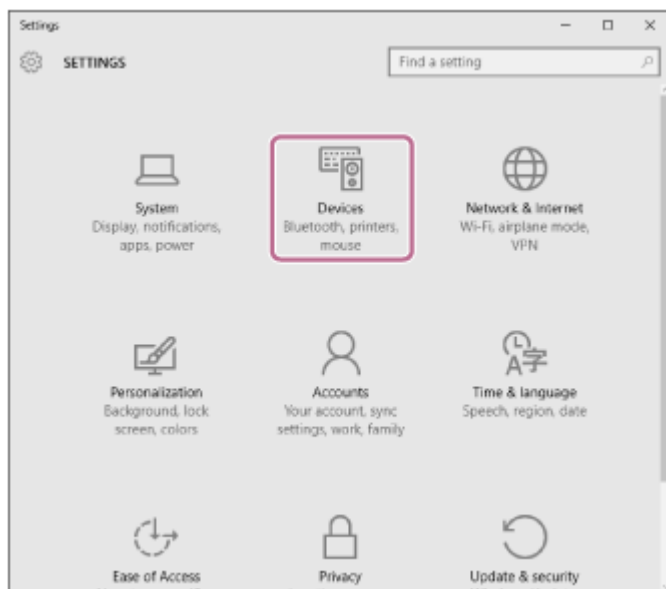

3. Klikněte na záložku [Bluetooth], potom klikněte na tlačítko [Bluetooth], abyste zapnuli funkci BLUETOOTH.

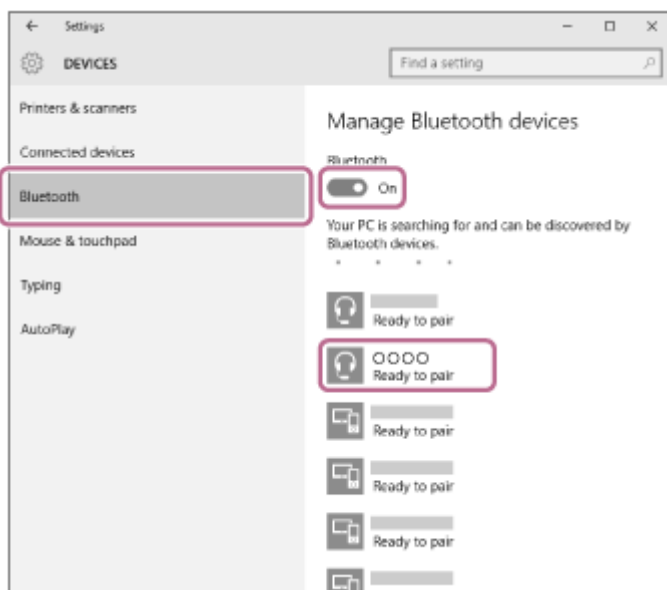

4. Zvolte [WH-H800 (h.ear)], potom klikněte na [Pair].

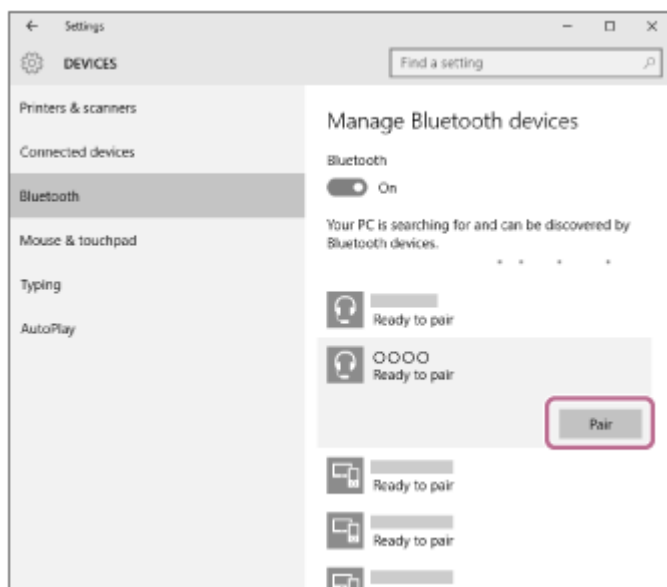

Pokud se na obrazovce počítače zobrazí požadavek na zadání hesla (*), zadejte „0000“.

Sluchátka s mikrofonom a počítač jsou vzájemně spárovány a připojeny. Ozve se hlasové upozornění „BLUETOOTH connected“ (BLUETOOTH připojeno). Pokud nejsou připojeny, vyhledejte informace v části „[Připojení ke spárovanému počítači \(Windows 10\)](#)“. Pokud se na displeji nezobrazí údaj [WH-H800 (h.ear)], zopakujte postup znovu od kroku 3.

* Heslo může být nazýváno „Přístupový kód“, „Kód PIN“ nebo „Přístupový klíč“.

Tip

- Výše uvedený postup slouží jako příklad. Další informace naleznete v návodu k obsluze dodaném s počítačem.
- Chcete-li vymazat všechny informace o párování, nahlédněte do části „[Inicializace sluchátek s mikrofonom pro obnovení továrního nastavení](#)“.

Poznámka

- Nedojde-li ke spárování do přibl. 5 minut, bude režim párování zrušen a sluchátka s mikrofonom budou vypnuta. V takovém případě začněte znovu od kroku 1.
- Jakmile jsou zařízení BLUETOOTH spárována, není třeba je párovat znovu s výjimkou následujících případů:
 - Informace o párování jsou vymazány po opravě apod.
 - Sluchátka s mikrofonom jsou již spárována s 8 zařízeními a mají být spárována s dalším. Sluchátka s mikrofonom je možné spárovat až s 8 zařízeními. Je-li při párování nového zařízení již spárováno 8 zařízení, spárované zařízení s nejstarším časem připojení bude nahrazeno tímto novým zařízením.
 - Byly-li informace o párování sluchátek s mikrofonom vymazány ze zařízení BLUETOOTH.
 - Při inicializaci sluchátek s mikrofonom jsou odstraněny všechny informace o párování. V takovém případě odstraňte informace o párování sluchátek s mikrofonom z daného zařízení BLUETOOTH a poté je opět spárujte.
- Sluchátka s mikrofonom je možné spárovat s větším počtem zařízení, ale hudbu je možné přehrávat vždy pouze z jednoho z nich.

Příbuzné téma

- [Bezdrátové připojování k zařízením BLUETOOTH](#)
- [Připojení ke spárovanému počítači \(Windows 10\)](#)
- [Poslech hudby ze zařízení pomocí připojení BLUETOOTH](#)
- [Ukončení připojení BLUETOOTH \(po použití\)](#)
- [Inicializace sluchátek s mikrofonom pro obnovení továrního nastavení](#)

Bezdrátová stereofonní sluchátka s mikrofonem
h.ear on 2 Mini Wireless (WH-H800)

Párování a připojení k počítači (Windows 8 / Windows 8.1)

Párování je proces, jehož provedení umožní zřízení bezdrátového propojení mezi zařízeními BLUETOOTH. Před prvním navázáním připojení prostřednictvím BLUETOOTH je nutné provést spárování zařízení se sluchátkem s mikrofonem. Před zahájením párování zkontrolujte splnění následujících podmínek:

- Počítač je vybaven funkcí BLUETOOTH, která podporuje připojení pro přehrávání hudby (A2DP).
- Počítač se nachází do 1 m od sluchátek s mikrofonem.
- Sluchátka s mikrofonem jsou dostatečně nabitá.
- Máte k dispozici návod k obsluze počítače.
- V závislosti na počítači může být zapotřebí zapnout vestavěný adaptér BLUETOOTH. Informace o tom, zda počítač využívá adaptér BLUETOOTH a jak ho vypnout, naleznete v návodu k obsluze dodaném s počítačem.

1 Uvedte sluchátka s mikrofonem do režimu párování.

Sluchátka s mikrofonem zapněte, když je poprvé párujete se zařízením po jeho zakoupení nebo poté, co jste provedli inicializaci sluchátek s mikrofonem (sluchátka s mikrofonem nemají žádné informace o párování).

Sluchátka s mikrofonem se automaticky přepnou do režimu párování.

Při párování druhého a každého dalšího zařízení (sluchátka s mikrofonem obsahují informace o párování pro jiná zařízení) stiskněte a přidržte tlačítko  po dobu přibližně 7 sekund.

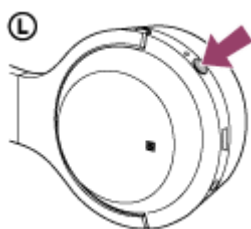

Po uvolnění tlačítka zkontrolujte, zda indikátor bliká střídavě modře a červeně. Ozve se hlasové upozornění „BLUETOOTH pairing“ (Párování BLUETOOTH).

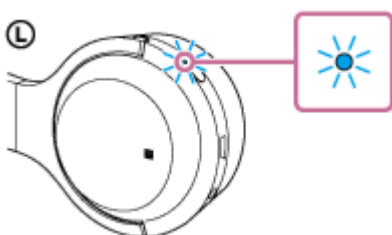

2 Probudte počítač z režimu spánku.

3 Zaregistrujte sluchátka s mikrofonem pomocí počítače.

1. Přesuňte kurzor myši do pravého horního rohu obrazovky (při používání dotykového panelu táhněte z pravého okraje obrazovky), potom v liště ovládacích tlačítek vyberte volbu [Settings].

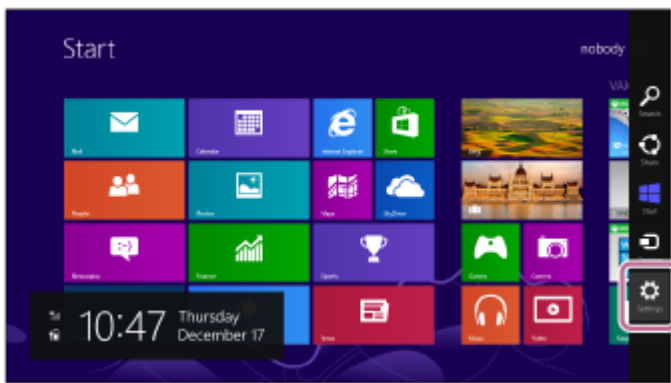

2. Vyberte volbu [Change PC settings] ovládacího tlačítka [Settings].

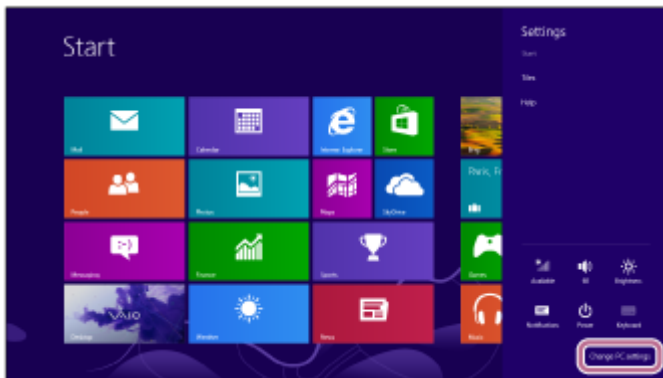

3. Vyberte volbu [Devices] v možnosti [PC settings].

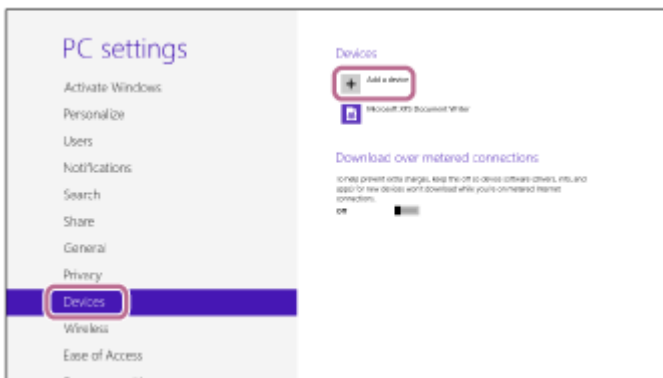

4. Vyberte volbu [Add a device].
5. Vyberte volbu [WH-H800 (h.ear)].

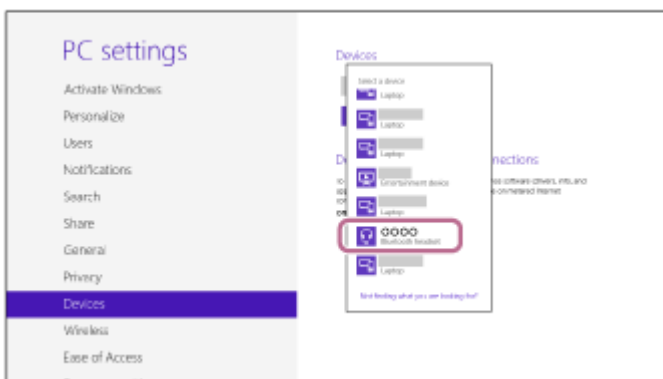

Pokud se na obrazovce počítače zobrazí požadavek na zadání hesla (*), zadejte „0000“.
 Sluchátka s mikrofonom a počítač jsou vzájemně spárovány a připojeni. Ozve se hlasové upozornění „BLUETOOTH connected“ (BLUETOOTH připojeno).
 Pokud nejsou připojeni, viz „[Připojení ke spárovanému počítači \(Windows 8 / Windows 8.1\)](#)“.
 Pokud se na displeji nezobrazí údaj [WH-H800 (h.ear)], zopakujte postup znovu od kroku 3.

* Heslo může být nazýváno „Přístupový kód“, „Kód PIN“ nebo „Přístupový klíč“.

Tip

- Výše uvedený postup slouží jako příklad. Další informace naleznete v návodu k obsluze dodaném s počítačem.
- Chcete-li vymazat všechny informace o párování, viz „[Inicializace sluchátek s mikrofonem pro obnovení továrního nastavení](#)“.

Poznámka

- Nedojde-li ke spárování do přibl. 5 minut, bude režim párování zrušen a sluchátka s mikrofonem budou vypnuta. V takovém případě začněte znovu od kroku 1.
- Jakmile jsou zařízení BLUETOOTH spárována, není třeba je párovat znovu s výjimkou následujících případů:
 - Informace o párování jsou vymazány po opravě apod.
 - Sluchátka s mikrofonem jsou již spárována s 8 zařízeními a mají být spárována s dalším. Sluchátka s mikrofonem je možné spárovat až s 8 zařízeními. Je-li při párování nového zařízení již spárováno 8 zařízení, spárované zařízení s nejstarším časem připojení bude nahrazeno tímto novým zařízením.
 - Byly-li informace o párování sluchátek s mikrofonem vymazány ze zařízení BLUETOOTH.
 - Při inicializaci sluchátek s mikrofonem jsou odstraněny všechny informace o párování. V takovém případě odstraňte informace o párování sluchátek s mikrofonem z daného zařízení BLUETOOTH a poté je opět spárujte.
- Sluchátka s mikrofonem je možné spárovat s větším počtem zařízení, ale hudbu je možné přehrávat vždy pouze z jednoho z nich.

Příbuzné téma

- [Bezdrátové připojování k zařízením BLUETOOTH](#)
- [Připojení ke spárovanému počítači \(Windows 8 / Windows 8.1\)](#)
- [Poslech hudby ze zařízení pomocí připojení BLUETOOTH](#)
- [Ukončení připojení BLUETOOTH \(po použití\)](#)
- [Inicializace sluchátek s mikrofonem pro obnovení továrního nastavení](#)

Bezdrátová stereofonní sluchátka s mikrofonem
h.ear on 2 Mini Wireless (WH-H800)

Párování a připojení k počítači (Windows 7)

Párování je proces, jehož provedení umožní zřízení bezdrátového propojení mezi zařízeními BLUETOOTH. Před prvním navázáním připojení prostřednictvím BLUETOOTH je nutné provést spárování zařízení se sluchátkem s mikrofonem. Před zahájením párování zkontrolujte splnění následujících podmínek:

- Počítač je vybaven funkcí BLUETOOTH, která podporuje připojení pro přehrávání hudby (A2DP).
- Počítač se nachází do 1 m od sluchátek s mikrofonem.
- Sluchátka s mikrofonem jsou dostatečně nabitá.
- Máte k dispozici návod k obsluze počítače.
- V závislosti na počítači může být zapotřebí zapnout vestavěný adaptér BLUETOOTH. Informace o tom, zda počítač využívá adaptér BLUETOOTH a jak ho vypnout, naleznete v návodu k obsluze dodaném s počítačem.

1 Uvedte sluchátka s mikrofonem do režimu párování.

Sluchátka s mikrofonem zapněte, když je poprvé párujete se zařízením po jeho zakoupení nebo poté, co jste provedli inicializaci sluchátek s mikrofonem (sluchátka s mikrofonem nemají žádné informace o párování).

Sluchátka s mikrofonem se automaticky přepnou do režimu párování.

Při párování druhého a každého dalšího zařízení (sluchátka s mikrofonem obsahují informace o párování pro jiná zařízení) stiskněte a přidržte tlačítko  po dobu přibližně 7 sekund.

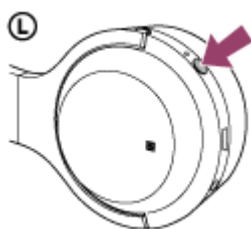

Po uvolnění tlačítka zkontrolujte, zda indikátor bliká střídavě modře a červeně. Ozve se hlasové upozornění „BLUETOOTH pairing“ (Párování BLUETOOTH).

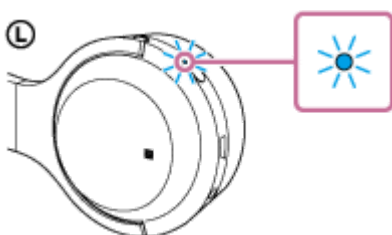

2 Probudte počítač z režimu spánku.

3 Vyhledejte sluchátka s mikrofonem pomocí počítače.

1. Klikněte na tlačítko [Start], potom na volbu [Devices and Printers].
2. Klikněte na volbu [Add a device].

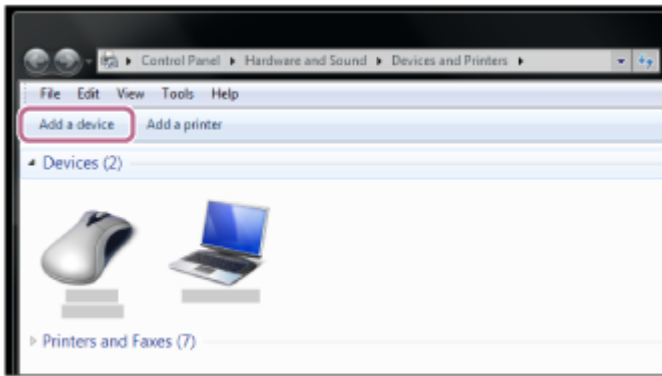

3. Zvolte [WH-H800 (h.ear)], potom klikněte na [Next].

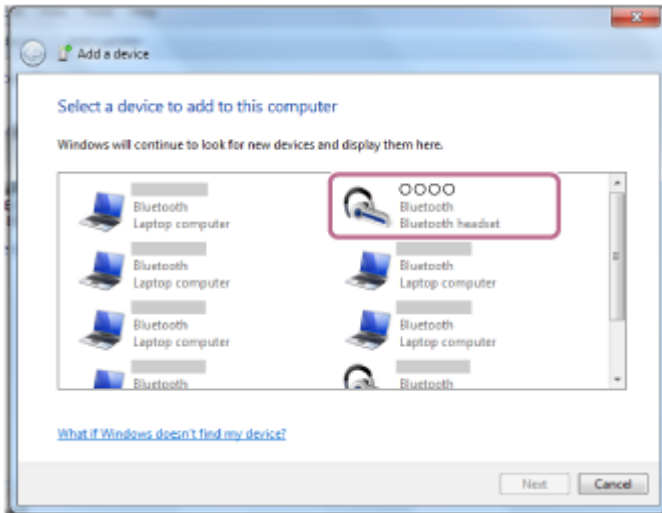

Pokud se na obrazovce počítače zobrazí požadavek na zadání hesla (*), zadejte „0000“.

Sluchátka s mikrofonom a počítač jsou vzájemně spárovány a připojeny. Ozve se hlasové upozornění „BLUETOOTH connected“ (BLUETOOTH připojeno).

Pokud nejsou připojeny, viz „[Připojení ke spárovanému počítači \(Windows 7\)](#)“.

Pokud se na displeji nezobrazí údaj [WH-H800 (h.ear)], zopakujte postup znovu od kroku 3.

* Heslo může být nazýváno „Přístupový kód“, „Kód PIN“ nebo „Přístupový klíč“.

Tip

- Výše uvedený postup slouží jako příklad. Další informace naleznete v návodu k obsluze dodaném s počítačem.
- Chcete-li vymazat všechny informace o párování, viz „[Inicializace sluchátek s mikrofonom pro obnovení továrního nastavení](#)“.

Poznámka

- Nedojde-li ke spárování do přibl. 5 minut, bude režim párování zrušen a sluchátka s mikrofonom budou vypnuta. V takovém případě začněte znovu od kroku 1.
- Jakmile jsou zařízení BLUETOOTH spárována, není třeba je párovat znovu s výjimkou následujících případů:
 - Informace o párování jsou vymazány po opravě apod.
 - Sluchátka s mikrofonom jsou již spárována s 8 zařízeními a mají být spárována s dalším. Sluchátka s mikrofonom je možné spárovat až s 8 zařízeními. Je-li při párování nového zařízení již spárováno 8 zařízení, spárované zařízení s nejstarším časem připojení bude nahrazeno tímto novým zařízením.
 - Byly-li informace o párování sluchátek s mikrofonom vymazány ze zařízení BLUETOOTH.
 - Při inicializaci sluchátek s mikrofonom jsou odstraněny všechny informace o párování. V takovém případě odstraňte informace o párování sluchátek s mikrofonom z daného zařízení BLUETOOTH a poté je opět spárujte.
- Sluchátka s mikrofonom je možné spárovat s větším počtem zařízení, ale hudbu je možné přehrávat vždy pouze z jednoho z nich.

Příbuzné téma

- [Bezdrátové připojování k zařízením BLUETOOTH](#)
- [Připojení ke spárovanému počítači \(Windows 7\)](#)
- [Poslech hudby ze zařízení pomocí připojení BLUETOOTH](#)
- [Ukončení připojení BLUETOOTH \(po použití\)](#)
- [Inicializace sluchátek s mikrofonem pro obnovení továrního nastavení](#)

4-698-092-61(1) Copyright 2017 Sony Corporation

Bezdrátová stereofonní sluchátka s mikrofonem
h.ear on 2 Mini Wireless (WH-H800)

Připojení ke spárovanému počítači (Windows 10)

Před zahájením operace zajistěte následující:

- V závislosti na počítači může být zapotřebí zapnout vestavěný adaptér BLUETOOTH. Informace o tom, zda počítač využívá adaptér BLUETOOTH a jak ho vypnout, naleznete v návodu k obsluze dodaném s počítačem.

1 Probudte počítač z režimu spánku.

2 Zapněte sluchátka s mikrofonem.

Stiskněte a přidržte tlačítko  přibližně 2 sekundy.

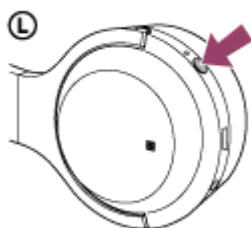

Po uvolnění tlačítka zkontrolujte, zda indikátor (modrý) bliká. Ozve se hlasové upozornění „Power on“ (Napájení zapnuto).

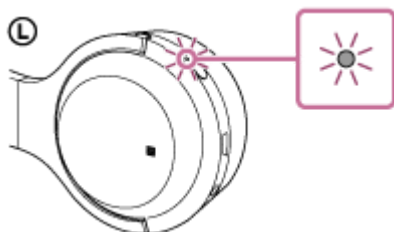

Pokud se sluchátka s mikrofonem po svém zapnutí automaticky připojila k naposledy připojenému zařízení, ozve se hlasové upozornění „BLUETOOTH connected“ (BLUETOOTH připojeno).

Pomocí počítače zkontrolujte, zda bylo navázáno připojení, pokud navázáno nebylo, pokračujte krokem 3.

Pokud se počítač připojil k naposledy připojenému zařízení BLUETOOTH, odpojte jej a pokračujte následujícím krokem.

3 Zvolte sluchátka s mikrofonem pomocí počítače.

1. Pravým tlačítkem myši klikněte na ikonu hlasitosti na panelu nástrojů Windows, potom klikněte na volbu [Playback devices].

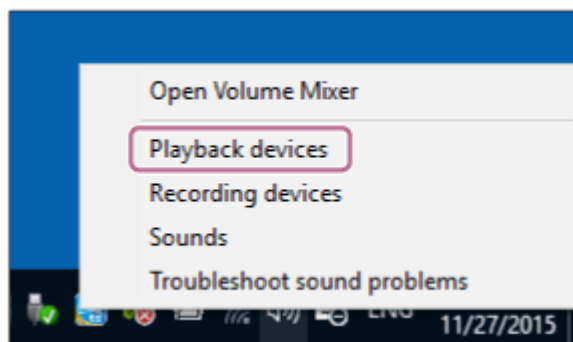

- Pravým tlačítkem myši klikněte na [WH-H800 (h.ear)].
Pokud se nezobrazí [WH-H800 (h.ear)], klikněte pravým tlačítkem myši na obrazovku [Sound], potom vyberte volbu [Show Disabled Devices].

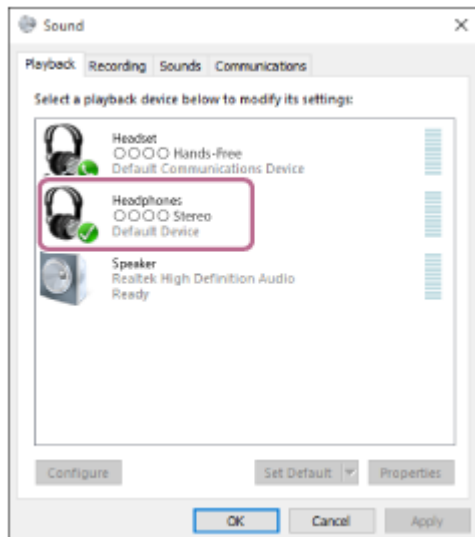

- Klikněte na volbu [Connect].

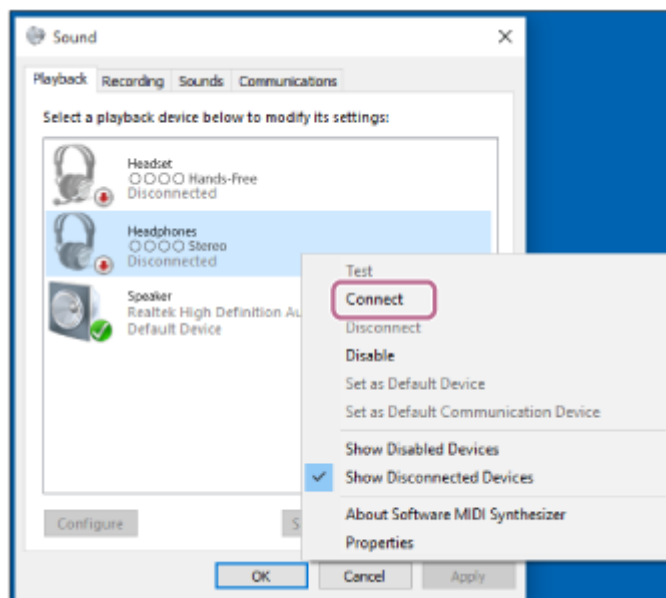

Připojení bude navázáno.

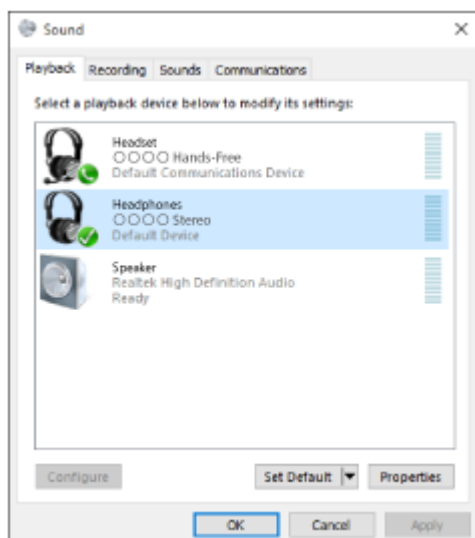

Tip

- Výše uvedený postup slouží jako příklad. Další informace naleznete v návodu k obsluze dodaném s počítačem.
- Pokud byl ke sluchátkům s mikrofonem naposledy připojen počítač, dojde při zapnutí sluchátek s mikrofonem k navázání připojení HFP/HSP. Když jsou sluchátka s mikrofonem zapnutá, lze připojení A2DP (přehrávání hudby) navázat stisknutím tlačítka ►||.

Poznámka

- Pokud je kvalita přehrávání zvuku nízká, ujistěte se, že je na počítači k dispozici funkce podpory připojení přehrávání hudby (A2DP). Další informace naleznete v návodu k obsluze dodaném s počítačem.
- Je-li poslední připojené zařízení BLUETOOTH přiloženo do blízkosti sluchátek s mikrofonem, mohou se sluchátka k zařízení automaticky připojit pouhým zapnutím sluchátek. V takovém případě deaktivujte funkci BLUETOOTH na zařízení BLUETOOTH nebo vypněte napájení.
- Pokud nelze připojit počítač k sluchátkům s mikrofonem, deaktivujte spárování na počítači a proveďte spárování znovu. Další informace naleznete v návodu k obsluze dodaném s počítačem.

Příbuzné téma

- [Bezdrátové připojování k zařízením BLUETOOTH](#)
- [Párování a připojení k počítači \(Windows 10\)](#)
- [Poslech hudby ze zařízení pomocí připojení BLUETOOTH](#)
- [Ukončení připojení BLUETOOTH \(po použití\)](#)

Bezdrátová stereofonní sluchátka s mikrofonem
h.ear on 2 Mini Wireless (WH-H800)

Připojení ke spárovanému počítači (Windows 8 / Windows 8.1)

Před zahájením operace zajistěte následující:

- V závislosti na počítači může být zapotřebí zapnout vestavěný adaptér BLUETOOTH. Informace o tom, zda počítač využívá adaptér BLUETOOTH a jak ho vypnout, naleznete v návodu k obsluze dodaném s počítačem.

1 Probudte počítač z režimu spánku.

2 Zapněte sluchátka s mikrofonem.

Stiskněte a přidržte tlačítko  přibližně 2 sekundy.

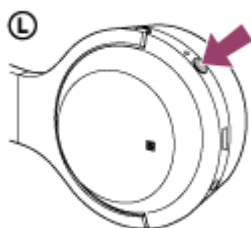

Po uvolnění tlačítka zkontrolujte, zda indikátor (modrý) bliká. Ozve se hlasové upozornění „Power on“ (Napájení zapnuto).

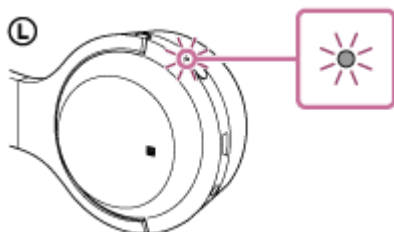

Pokud se sluchátka s mikrofonem po svém zapnutí automaticky připojila k naposledy připojenému zařízení, ozve se hlasové upozornění „BLUETOOTH connected“ (BLUETOOTH připojeno).

Pomocí počítače zkontrolujte, zda bylo navázáno připojení, pokud navázáno nebylo, pokračujte krokem 3.

Pokud se počítač připojil k naposledy připojenému zařízení BLUETOOTH, odpojte jej a pokračujte následujícím krokem.

3 Zvolte sluchátka s mikrofonem pomocí počítače.

1. Na obrazovce Start vyberte volbu [Desktop].
2. Přesuňte kurzor myši do pravého horního rohu obrazovky (při používání dotykového panelu táhněte z pravého okraje obrazovky), potom v liště ovládacích tlačítek vyberte volbu [Settings].



3. Vyberte voľbu [Control Panel] v ovládacím tlačítku [Settings].
4. Vyberte možnosť [Hardware and Sound], potom možnosť [Devices and Printers].

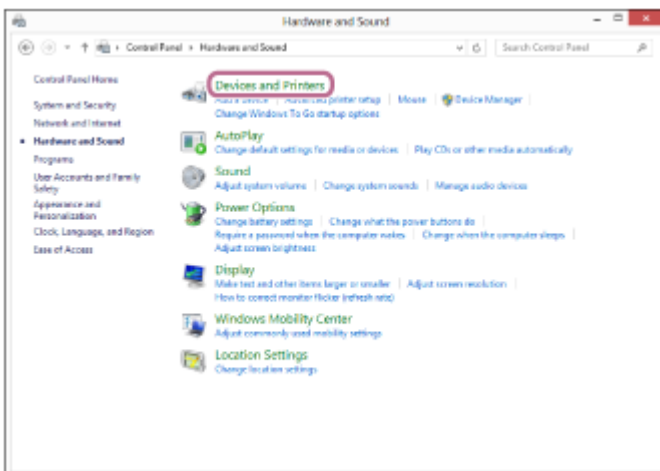
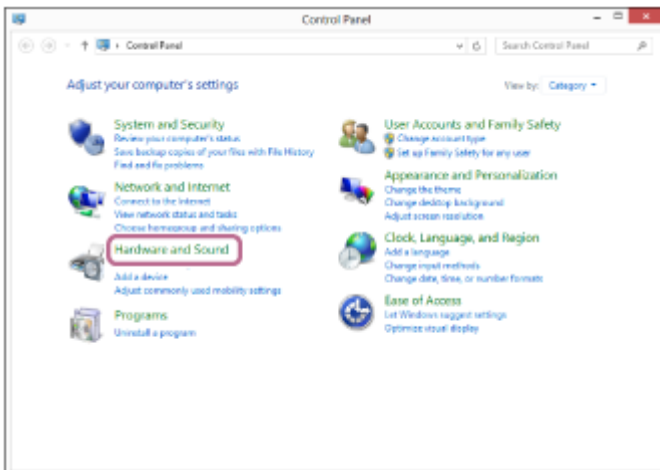

5. Pravým tlačítkom myši kliknite na voľbu [WH-H800 (h.ear)] na obrazovke [Devices and Printers].

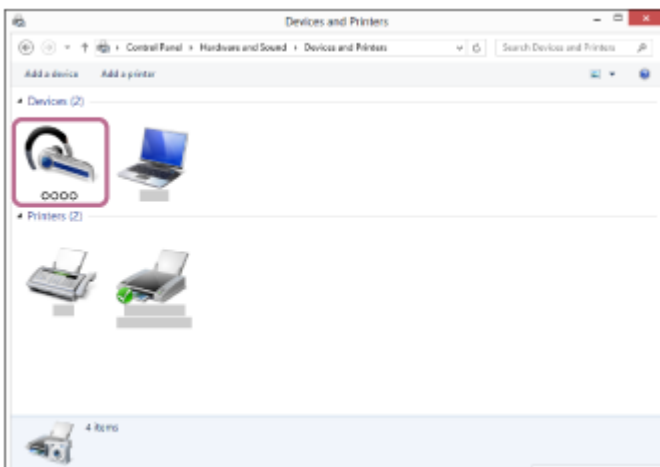

6. Vyberte volbu [Advanced Operation] — [Connect to audio sink device].

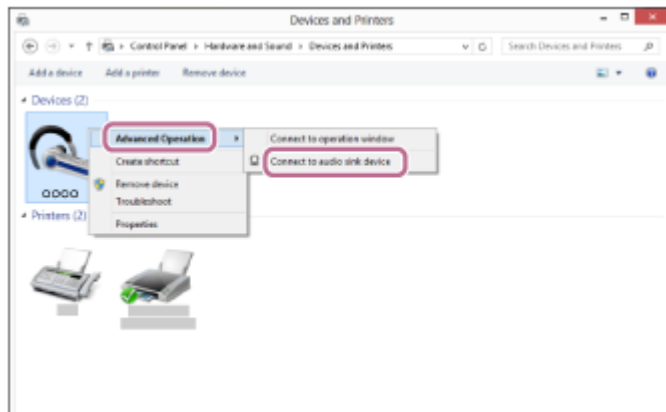

Tip

- Výše uvedený postup slouží jako příklad. Další informace naleznete v návodu k obsluze dodaném s počítačem.
- Pokud byl ke sluchátkům s mikrofonem naposledy připojen počítač, dojde při zapnutí sluchátek s mikrofonem k navázání připojení HFP/HSP. Když jsou sluchátka s mikrofonem zapnutá, lze připojení A2DP (přehrávání hudby) navázat stisknutím tlačítka ►||.

Poznámka

- Pokud je kvalita přehrávání zvuku nízká, ujistěte se, že je na počítači k dispozici funkce podpory připojení přehrávání hudby (A2DP). Další informace naleznete v návodu k obsluze dodaném s počítačem.
- Je-li poslední připojené zařízení BLUETOOTH přiloženo do blízkosti sluchátek s mikrofonem, mohou se sluchátka k zařízení automaticky připojit pouhým zapnutím sluchátek. V takovém případě deaktivujte funkci BLUETOOTH na zařízení BLUETOOTH nebo vypněte napájení.
- Pokud nelze připojit počítač k sluchátkům s mikrofonem, deaktivujte spárování na počítači a proveďte spárování znovu. Další informace naleznete v návodu k obsluze dodaném s počítačem.

Příbuzné téma

- [Bezdrátové připojování k zařízením BLUETOOTH](#)
- [Párování a připojení k počítači \(Windows 8 / Windows 8.1\)](#)
- [Poslech hudby ze zařízení pomocí připojení BLUETOOTH](#)
- [Ukončení připojení BLUETOOTH \(po použití\)](#)

Bezdrátová stereofonní sluchátka s mikrofonem
h.ear on 2 Mini Wireless (WH-H800)

Připojení ke spárovanému počítači (Windows 7)

Před zahájením operace zajistěte následující:

- V závislosti na počítači může být zapotřebí zapnout vestavěný adaptér BLUETOOTH. Informace o tom, zda počítač využívá adaptér BLUETOOTH a jak ho vypnout, naleznete v návodu k obsluze dodaném s počítačem.

1 Probudte počítač z režimu spánku.

2 Zapněte sluchátka s mikrofonem.

Stiskněte a přidržte tlačítko  přibližně 2 sekundy.

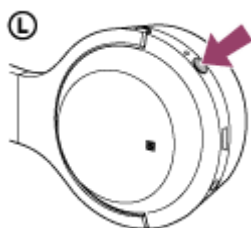

Po uvolnění tlačítka zkontrolujte, zda indikátor (modrý) bliká. Ozve se hlasové upozornění „Power on“ (Napájení zapnuto).

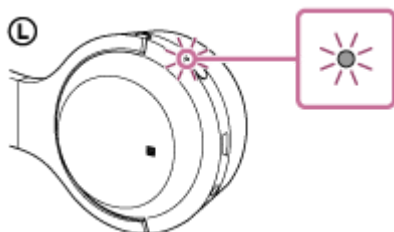

Pokud se sluchátka s mikrofonem po svém zapnutí automaticky připojila k naposledy připojenému zařízení, ozve se hlasové upozornění „BLUETOOTH connected“ (BLUETOOTH připojeno).

Pomocí počítače zkontrolujte, zda bylo navázáno připojení, pokud navázáno nebylo, pokračujte krokem 3.

Pokud se počítač připojil k naposledy připojenému zařízení BLUETOOTH, odpojte jej a pokračujte následujícím krokem.

3 Zvolte sluchátka s mikrofonem pomocí počítače.

1. Klikněte na tlačítko [Start], potom na volbu [Devices and Printers].
2. Klikněte dvakrát na [WH-H800 (h.ear)] zařízení.

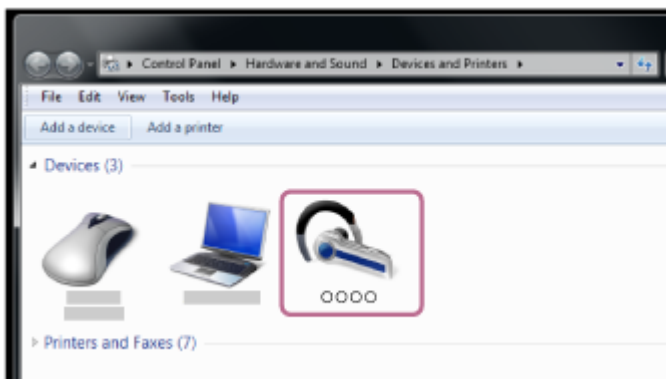

3. Klikněte na volbu [Listen to Music].

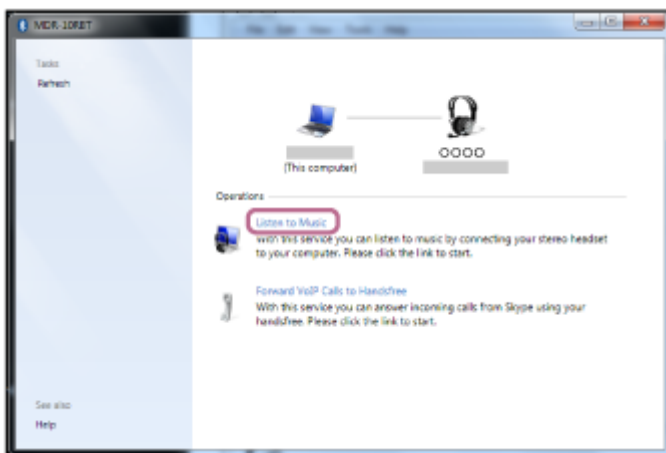

Tip

- Výše uvedený postup slouží jako příklad. Další informace naleznete v návodu k obsluze dodaném s počítačem.
- Pokud byl ke sluchátkům s mikrofonem naposledy připojen počítač, dojde při zapnutí sluchátek s mikrofonem k navázání připojení HFP/HSP. Když jsou sluchátka s mikrofonem zapnutá, lze připojení A2DP (přehrávání hudby) navázat stisknutím tlačítka ►||.

Poznámka

- Pokud je kvalita přehrávání zvuku nízká, ujistěte se, že je na počítači k dispozici funkce podpory připojení přehrávání hudby (A2DP). Další informace naleznete v návodu k obsluze dodaném s počítačem.
- Je-li poslední připojené zařízení BLUETOOTH přiloženo do blízkosti sluchátek s mikrofonem, mohou se sluchátka k zařízení automaticky připojit pouhým zapnutím sluchátek. V takovém případě deaktivujte funkci BLUETOOTH na zařízení BLUETOOTH nebo vypněte napájení.
- Pokud nelze připojit počítač k sluchátkům s mikrofonem, deaktivujte spárování na počítači a proveďte spárování znovu. Další informace naleznete v návodu k obsluze dodaném s počítačem.

Příbuzné téma

- [Bezdrátové připojování k zařízením BLUETOOTH](#)
- [Párování a připojení k počítači \(Windows 7\)](#)
- [Poslech hudby ze zařízení pomocí připojení BLUETOOTH](#)
- [Ukončení připojení BLUETOOTH \(po použití\)](#)

Bezdrátová stereofonní sluchátka s mikrofonem
h.ear on 2 Mini Wireless (WH-H800)

Spárování a připojení k ostatním zařízením BLUETOOTH

Párování je proces, jehož provedení umožní zřízení bezdrátového propojení mezi zařízeními BLUETOOTH. Před prvním navázáním připojení prostřednictvím BLUETOOTH je nutné provést spárování zařízení se sluchátkem s mikrofonem.

Před zahájením párování zkontrolujte splnění následujících podmínek:

- Zařízení BLUETOOTH se nachází do 1 m od sluchátek s mikrofonem.
- Sluchátka s mikrofonem jsou dostatečně nabitá.
- Je k dispozici návod k obsluze zařízení BLUETOOTH.

1 Uvedte sluchátka s mikrofonem do režimu párování.

Sluchátka s mikrofonem zapněte, když je poprvé párujete se zařízením po jeho zakoupení nebo poté, co jste provedli inicializaci sluchátek s mikrofonem (sluchátka s mikrofonem nemají žádné informace o párování). Sluchátka s mikrofonem se automaticky přepnou do režimu párování.

Při párování druhého a každého dalšího zařízení (sluchátka s mikrofonem obsahují informace o párování pro jiná zařízení) stiskněte a přidržte tlačítko  po dobu přibližně 7 sekund.

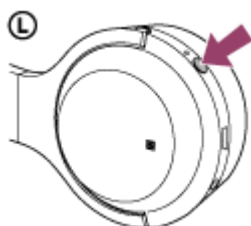

Po uvolnění tlačítka zkontrolujte, zda indikátor bliká střídavě modře a červeně. Ozve se hlasové upozornění „BLUETOOTH pairing“ (Párování BLUETOOTH).

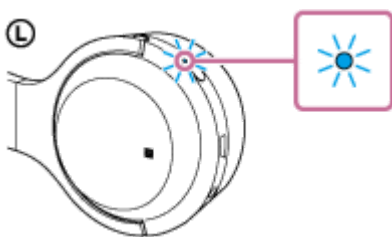

2 Na zařízení BLUETOOTH zahajte postup párování k vyhledání sluchátek s mikrofonem.

Na displeji zařízení BLUETOOTH se zobrazí [WH-H800 (h.ear)] v seznamu nalezených zařízení. Pokud se tento údaj nezobrazí, zopakujte postup od kroku 1.

3 Vyberte volbu [WH-H800 (h.ear)].

Pokud se na displeji zařízení BLUETOOTH zobrazí požadavek na zadání hesla (*), zadejte „0000“.

* Heslo může být nazýváno „Přístupový kód“, „Kód PIN“ nebo „Přístupový klíč“.

4 Navažte připojení BLUETOOTH ze zařízení BLUETOOTH.

V závislosti na zařízení BLUETOOTH mohou být sluchátka s mikrofonem automaticky připojena k tomuto zařízení, jakmile jsou zařízení spárována.

Po připojení se ozve hlasové upozornění „BLUETOOTH connected“ (BLUETOOTH připojeno).

Tip

- Výše uvedený postup slouží jako příklad. Pro podrobnosti viz návody k obsluze dodávané se zařízením BLUETOOTH.
- Chcete-li vymazat všechny informace o párování, viz „[Inicializace sluchátek s mikrofonem pro obnovení továrního nastavení](#)“.

Poznámka

- Nedojde-li ke spárování do přibl. 5 minut, bude režim párování zrušen a sluchátka s mikrofonem budou vypnuta. V takovém případě začněte znovu od kroku 1.
- Při párování se zařízením BLUETOOTH, které nemůže zobrazit seznam nalezených zařízení či nemá displej, lze provést spárování nastavením sluchátek s mikrofonem i zařízení BLUETOOTH do režimu párování. Je-li v této době na zařízení BLUETOOTH nastaveno jiné heslo než „0000“, nedojde k jeho spárování se sluchátky s mikrofonem.
- Jakmile jsou zařízení BLUETOOTH spárována, není třeba je párovat znovu s výjimkou následujících případů:
 - Informace o párování jsou vymazány po opravě apod.
 - Sluchátka s mikrofonem jsou již spárována s 8 zařízeními a mají být spárována s dalším. Sluchátka s mikrofonem je možné spárovat až s 8 zařízeními. Je-li při párování nového zařízení již spárováno 8 zařízení, spárované zařízení s nejstarším časem připojení bude nahrazeno tímto novým zařízením.
 - Byly-li informace o párování sluchátek s mikrofonem vymazány ze zařízení BLUETOOTH.
 - Při inicializaci sluchátek s mikrofonem jsou odstraněny všechny informace o párování. V takovém případě odstraňte informace o párování sluchátek s mikrofonem z daného zařízení BLUETOOTH a poté je opět spárujte.
- Sluchátka s mikrofonem je možné spárovat s větším počtem zařízení, ale hudbu je možné přehrávat vždy pouze z jednoho z nich.

Příbuzné téma

- [Bezdrátové připojování k zařízením BLUETOOTH](#)
- [Připojení ke spárovanému zařízení BLUETOOTH](#)
- [Poslech hudby ze zařízení pomocí připojení BLUETOOTH](#)
- [Inicializace sluchátek s mikrofonem pro obnovení továrního nastavení](#)

Bezdrátová stereofonní sluchátka s mikrofonem
h.ear on 2 Mini Wireless (WH-H800)

Připojení ke spárovanému zařízení BLUETOOTH

1 Zapněte sluchátka s mikrofonem.

Stiskněte a přidržte tlačítko  přibližně 2 sekundy.

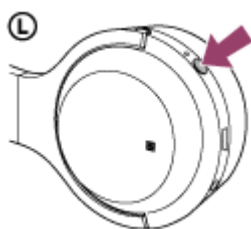

Po uvolnění tlačítka zkontrolujte, zda indikátor (modrý) bliká. Ozve se hlasové upozornění „Power on“ (Napájení zapnuto).

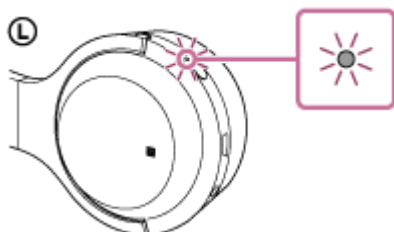

Pokud se sluchátka s mikrofonem po svém zapnutí automaticky připojila k naposledy připojenému zařízení, ozve se hlasové upozornění „BLUETOOTH connected“ (BLUETOOTH připojeno). Zkontrolujte stav připojení na zařízení BLUETOOTH. Není-li připojeno, přejděte ke kroku 2.

2 Navažte připojení BLUETOOTH ze zařízení BLUETOOTH.

Pro podrobnosti viz návody k obsluze dodávané se zařízením BLUETOOTH.

Po připojení se ozve hlasové upozornění „BLUETOOTH connected“ (BLUETOOTH připojeno).

Tip

- Výše uvedený postup slouží jako příklad. Pro podrobnosti viz návody k obsluze dodávané se zařízením BLUETOOTH.
- Pokud bylo ke sluchátkům s mikrofonem naposledy připojeno zařízení BLUETOOTH, dojde při zapnutí sluchátek k navázání připojení HFP/HSP. Když jsou sluchátka s mikrofonem zapnutá, lze připojení A2DP (přehrávání hudby) navázat stisknutím tlačítka .

Poznámka

- Je-li poslední připojené zařízení BLUETOOTH přiloženo do blízkosti sluchátek s mikrofonem, mohou se sluchátka k zařízení automaticky připojit pouhým zapnutím sluchátek. V takovém případě deaktivujte funkci BLUETOOTH na zařízení BLUETOOTH nebo vypněte napájení.
- Pokud nelze připojit zařízení BLUETOOTH k sluchátkům s mikrofonem, deaktivujte spárování na zařízení BLUETOOTH a proveďte spárování znovu. Pro podrobnosti viz návody k obsluze dodávané se zařízením BLUETOOTH.

Příbuzné téma

- [Bezdrátové připojování k zařízením BLUETOOTH](#)
- [Spárování a připojení k ostatním zařízením BLUETOOTH](#)
- [Poslech hudby ze zařízení pomocí připojení BLUETOOTH](#)

4-698-092-61(1) Copyright 2017 Sony Corporation

Bezdrátová stereofonní sluchátka s mikrofonem
h.ear on 2 Mini Wireless (WH-H800)

Připojení sluchátek s mikrofonem k hudebnímu přehrávači a smartphonu či mobilnímu telefonu

Pokud připojíte sluchátka s mikrofonem ke 2 zařízením BLUETOOTH, můžete je používat různými způsoby. Na jednom zařízení můžete například poslouchat hudbu (pomocí připojení A2DP BLUETOOTH) a na druhém můžete telefonovat (pomocí připojení HFP nebo HSP BLUETOOTH).

Abyste mohli použít hudební přehrávač BLUETOOTH k poslechu hudby a smartphone BLUETOOTH pro telefonní hovory, je třeba sluchátka s mikrofonem připojit k oběma zařízením pomocí připojení BLUETOOTH.

- 1 Spárujte sluchátka s mikrofonem s hudebním přehrávačem nebo smartphonem či mobilním telefonem.**
- 2 Navažte připojení A2DP přes BLUETOOTH mezi sluchátky s mikrofonem a hudebním přehrávačem BLUETOOTH.**
- 3 Navažte připojení HFP nebo HSP přes BLUETOOTH mezi sluchátky s mikrofonem a smartphonem či mobilním telefonem BLUETOOTH.**

Poznámka

- Pokud byl ke sluchátkům s mikrofonem naposledy připojen smartphone či mobilní telefon, dojde při zapnutí sluchátek s mikrofonem automaticky k navázání připojení HFP nebo HSP. Současně může být automaticky navázáno také připojení A2DP. Pokud k tomu dojde, odpojte sluchátka s mikrofonem od smartphonu či mobilního telefonu jednou pomocí telefonu, pak připojte zařízení znovu zopakováním postupu od kroku 2.

Bezdrátová stereofonní sluchátka s mikrofonem
h.ear on 2 Mini Wireless (WH-H800)

Připojení sluchátek s mikrofonem ke 2 smartphonům se systémem Android

Když připojíte sluchátka s mikrofonem k smartphonu, obvykle dojde k automatickému připojení funkce přehrávání hudby a funkce telefonního hovoru.

Chcete-li navázat vícebodové připojení ke 2 smartphonům odděleně – jedno pro poslech hudby a druhé pro telefonování, změňte nastavení smartphonů tak, aby každému smartphonu byla přiřazena jen jedna funkce.

- 1 Spárujte sluchátka s mikrofonem s oběma smartphony.
- 2 Použijte jeden ze smartphonů k navázání připojení se sluchátky s mikrofonem přes BLUETOOTH.
- 3 Na smartphonu připojeném ke sluchátkům s mikrofonem zrušte označení volby [Phone audio] (HFP) nebo [Media audio] (A2DP).

Příklad: Pouze připojení „Media audio“ (A2DP)

Dotkněte se volby [Settings] — [Bluetooth] – ikona nastavení vedle [WH-H800 (h.ear)].



Na obrazovce [Paired Bluetooth device] zrušte zaškrtnutí volby [Phone audio].

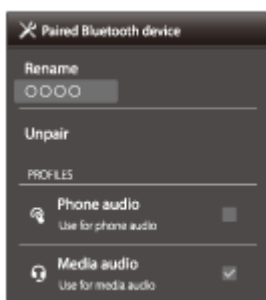

- 4 Ukončete připojení BLUETOOTH smartphonu.
 - 5 Použijte druhý smartphone k navázání připojení BLUETOOTH se sluchátky s mikrofonem.
 - 6 Stejným způsobem zrušte zaškrtnutí funkce, u které jste nezrušili zaškrtnutí v kroku 3.
 - 7 Použijte první smartphone k opětovnému navázání připojení BLUETOOTH se sluchátky s mikrofonem.
- Oba smartphony jsou připojeny ke sluchátkům s mikrofonem pouze s jednou aktivovanou funkcí.

Tip

- Výše uvedený postup slouží jako příklad. Pro podrobnosti viz návody k obsluze dodávané k telefonům se systémem Android.

4-698-092-61(1) Copyright 2017 Sony Corporation

Bezdrátová stereofonní sluchátka s mikrofonem
h.ear on 2 Mini Wireless (WH-H800)

Připojení sluchátek s mikrofonem k smartphonu se systémem Android a k zařízení iPhone

Když připojíte sluchátka s mikrofonem k smartphonu, obvykle dojde k automatickému připojení funkce přehrávání hudby a funkce telefonního hovoru. Chcete-li navázat vícebodové připojení pomocí smartphonu se systémem Android a zařízení iPhone odděleně pro poslech hudby a telefonování, změňte nastavení smartphonu se systémem Android tak, aby byla přiřazena jen jedna z těchto funkcí. Nejprve připojte smartphonu se systémem Android a pak připojte zařízení iPhone.

Zařízení iPhone nelze nastavit na připojení jen jedné funkce.

- 1 Spárujte sluchátka s mikrofonem se smartphonem se systémem Android a se zařízením iPhone.
- 2 Použijte smartphonu se systémem Android k navázání připojení ke sluchátkům s mikrofonem přes BLUETOOTH.
- 3 Na smartphonu se systémem Android připojeném ke sluchátkům s mikrofonem zrušte zaškrtnutí volby [Phone audio] (HFP) nebo [Media audio] (A2DP).

Příklad: Pouze připojení „Media audio“ (A2DP)

Dotkněte se volby [Settings] — [Bluetooth] – ikona nastavení vedle [WH-H800 (h.ear)].



Na obrazovce [Paired Bluetooth device] zrušte zaškrtnutí volby [Phone audio].

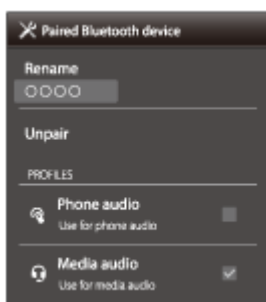

- 4 Použijte zařízení iPhone k navázání připojení ke sluchátkům s mikrofonem pomocí BLUETOOTH.

Zařízení iPhone je připojeno ke sluchátkům s mikrofonem s oběma funkcemi, ale používat lze pouze funkci, u které jste zrušili zaškrtnutí v kroku 3.

- Výše uvedený postup slouží jako příklad. Pro podrobnosti viz návod k obsluze dodávaný k smartphonu se systémem Android.

Poznámka

- Připojíte-li smartphone se systémem Android pomocí [Phone audio] (HFP), zbývající kapacita baterie sluchátek s mikrofonem na zařízení iPhone se nebude zobrazovat správně.

4-698-092-61(1) Copyright 2017 Sony Corporation

Bezdrátová stereofonní sluchátka s mikrofonem
h.ear on 2 Mini Wireless (WH-H800)

Ukončení připojení BLUETOOTH (po použití)

- 1** Používáte-li zařízení podporující připojení jedním dotykem (NFC), znovu se zařízením dotkněte sluchátek s mikrofonem. (Pokud je obrazovka zařízení zamknutá, odemkněte ji.) Používáte-li zařízení, které funkci připojení jedním dotykem (NFC) nepodporuje, proveďte operaci pomocí zařízení BLUETOOTH.

Když je zařízení odpojeno, ozve se hlasové upozornění „BLUETOOTH disconnected“ (BLUETOOTH odpojeno).

- 2** Vypněte sluchátka s mikrofonem.

Ozve se hlasové upozornění „Power off“ (Napájení vypnuto).

Tip

- Po skončení přehrávání hudby může dojít v závislosti na zařízení BLUETOOTH k automatickému ukončení připojení BLUETOOTH.

Příbuzné téma

- [Odpojení smartphonu jedním dotykem \(NFC\)](#)
- [Vypnutí sluchátek s mikrofonem](#)

Bezdrátová stereofonní sluchátka s mikrofonem
h.ear on 2 Mini Wireless (WH-H800)

Použití dodaného kabelu ke sluchátkům

Používáte-li sluchátka s mikrofonem na místě, kde je omezeno použití zařízení BLUETOOTH (např. v letadle), můžete je použít jako normální kabelová sluchátka tím, že je k zařízení připojíte pomocí dodaného kabelu ke sluchátkům. Sluchátka s mikrofonem podporují přehrávání zvuku ve vysokém rozlišení, když je připojíte pomocí dodaného kabelu ke sluchátkům.

1 Připojte zařízení pro přehrávání ke konektoru INPUT pomocí dodaného kabelu ke sluchátkům.

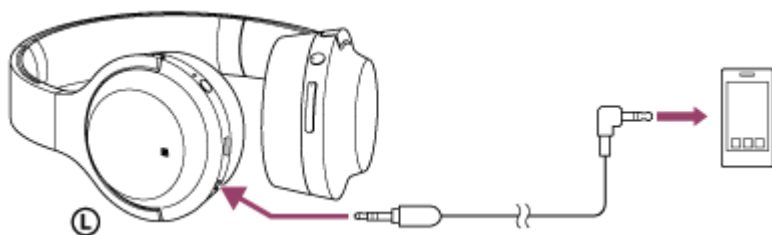

K zařízení pro přehrávání vždy připojujte konektor ve tvaru L.



Tip

- Sluchátka s mikrofonem lze používat jako normální kabelová sluchátka tak, že k nim připojíte dodaný kabel, a to i když je baterie vybitá nebo když jsou sluchátka s mikrofonem vypnutá.
- Při příchozím hovoru bude přes sluchátka slyšet vyzváněcí tón. Přijměte hovor pomocí smartphonu či mobilního telefonu a hovořte do mikrofonu telefonu. Hlas volajícího uslyšíte ve sluchátkách.
- Odpojte-li kabel ke sluchátkům od smartphonu či mobilního telefonu, můžete konverzovat pomocí mikrofonu a reproduktoru telefonu.

Poznámka

- Použijte pouze dodaný kabel ke sluchátkům.
- Konektor musí být řádně zasunut.
- Funkci BLUETOOTH nelze použít.
- Tlačítko , tlačítka +/- a tlačítko  nelze použít. Hlasitost, přehrávání, pozastavení atd. ovládejte připojeným zařízením.
- Je-li k zapnutým sluchátkům s mikrofonem připojen kabel, dojde k jejich automatickému vypnutí.

Bezdrátová stereofonní sluchátka s mikrofonem
h.ear on 2 Mini Wireless (WH-H800)

Poslech hudby ze zařízení pomocí připojení BLUETOOTH

Pomocí připojení BLUETOOTH lze využívat poslech hudby a základní operace dálkového ovládání zařízení BLUETOOTH. Pro podporu následujících profilů BLUETOOTH je nezbytné zařízení BLUETOOTH.

- A2DP (Advanced Audio Distribution Profile): umožňuje vám bezdrátově využívat audio obsah ve vysoké kvalitě.
- AVRCP (Audio Video Remote Control Profile): umožňuje nastavovat hlasitost atd.

Obsluha se může lišit v závislosti na zařízení BLUETOOTH. Viz návod k obsluze dodaný k zařízení BLUETOOTH.

1 Připojte sluchátka s mikrofonem k zařízení BLUETOOTH.

2 Nasad'te si sluchátka s mikrofonem.

Nastavte délku sluchátkového pásku.

Nasad'te si sluchátko s označením **L** na levé ucho a sluchátko s označením **R** na pravé ucho. **L** levé sluchátko má hmatovou tečku.

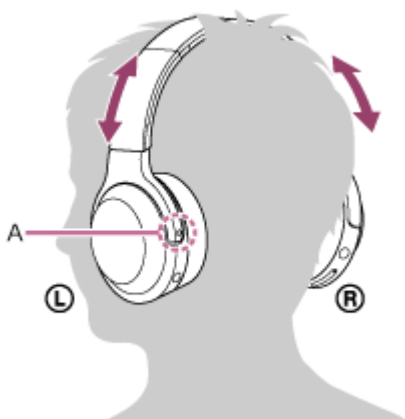

A: Hmatová tečka

3 Přehrávejte hudbu či video na zařízení BLUETOOTH.

Nastavte hlasitost na zařízení BLUETOOTH.

4 Hlasitost nastavíte pomocí tlačítek +/- na sluchátkách s mikrofonem.

Když hlasitost dosáhne maximálního nebo minimálního nastavení, ozve se zvuková výstraha.

Tip

- Sluchátka s mikrofonem podporují ochranu obsahu SCMS-T. Lze tak využívat hudbu apod. ze zařízení, jako je mobilní telefon nebo přenosný televizor, která podporují ochranu obsahu SCMS-T.
- V závislosti na zařízení BLUETOOTH je někdy nezbytné upravit hlasitost nebo nastavení výstupu zvuku na zařízení BLUETOOTH.

- Hlasitost během hovoru a hlasitost během poslechu hudby lze nastavit nezávisle na sobě. Změna hlasitosti hovoru neovlivní hlasitost přehrávání hudby a naopak.

Poznámka

- Při špatných podmínkách komunikace nemusí zařízení BLUETOOTH na ovládání sluchátek s mikrofonem reagovat správně.

Příbuzné téma

- [Bezdrátové připojování k zařízením BLUETOOTH](#)
- [Ovládání audio zařízení \(připojení BLUETOOTH\)](#)

4-698-092-61(1) Copyright 2017 Sony Corporation

Bezdrátová stereofonní sluchátka s mikrofonem
h.ear on 2 Mini Wireless (WH-H800)

Ovládání audio zařízení (připojení BLUETOOTH)

Pokud zařízení BLUETOOTH podporuje profil AVRCP, můžete je ovládat pomocí sluchátek s mikrofonem. Dostupné funkce se mohou lišit v závislosti na zařízení BLUETOOTH. Viz návod k obsluze dodaný k zařízení BLUETOOTH.

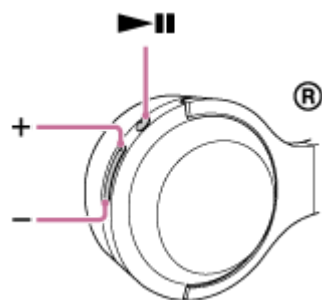

Jednotlivá tlačítka mají následující funkci:



- Jedním stisknutím během pozastavení spustíte přehrávání.
- Jedním stisknutím během přehrávání pozastavíte přehrávání.
- Dvojím stisknutím přeskočíte na začátek následující stopy (●●).
- Trojím stisknutím přeskočíte na začátek předchozí (nebo aktuální) stopy (●●●).
- Jedním stisknutím a uvolněním a následným stisknutím a podržením zahájíte rychlý posun vpřed (●■■■).
- Dvojím stisknutím a uvolněním a následným stisknutím a podržením zahájíte rychlý posun vzad (●●■■■).



- Stisknutím upravíte hlasitost.

Poznámka

- Při špatných podmínkách komunikace nemusí zařízení BLUETOOTH na ovládání sluchátek s mikrofonem reagovat správně.
- Dostupné funkce se mohou lišit v závislosti na zařízení BLUETOOTH. Budete-li postupovat výše vyobrazeným způsobem, může se spustit jiná funkce nebo přístroj nemusí reagovat.

Bezdrátová stereofonní sluchátka s mikrofonem
h.ear on 2 Mini Wireless (WH-H800)

Ukončení připojení BLUETOOTH (po použití)

- 1** Používáte-li zařízení podporující připojení jedním dotykem (NFC), znovu se zařízením dotkněte sluchátek s mikrofonem. (Pokud je obrazovka zařízení zamknutá, odemkněte ji.) Používáte-li zařízení, které funkci připojení jedním dotykem (NFC) nepodporuje, proveďte operaci pomocí zařízení BLUETOOTH.

Když je zařízení odpojeno, ozve se hlasové upozornění „BLUETOOTH disconnected“ (BLUETOOTH odpojeno).

- 2** Vypněte sluchátka s mikrofonem.

Ozve se hlasové upozornění „Power off“ (Napájení vypnuto).

Tip

- Po skončení přehrávání hudby může dojít v závislosti na zařízení BLUETOOTH k automatickému ukončení připojení BLUETOOTH.

Příbuzné téma

- [Odpojení smartphonu jedním dotykem \(NFC\)](#)
- [Vypnutí sluchátek s mikrofonem](#)

Bezdrátová stereofonní sluchátka s mikrofonem
h.ear on 2 Mini Wireless (WH-H800)

Režim kvality zvuku

Režim kvality zvuku nabízí následující dva režimy. Režim kvality zvuku můžete přepínat nebo zkontrolovat pomocí aplikace „Sony | Headphones Connect“.

Priorita kvality zvuku: upřednostňuje kvalitu zvuku (výchozí).

Priorita stabilního připojení: upřednostňuje stabilitu připojení.

- Při použití zařízení kompatibilního s kodeky AAC, aptX, aptX HD nebo LDAC vyberte režim „Priorita kvality zvuku“.
- Při nestabilním připojení, například v případě pouze přerušovaného zvuku, vyberte režim „Priorita stabilního připojení“.

Poznámka

- V závislosti na kvalitě zvuku a podmínkách, za kterých jsou sluchátka s mikrofonem používána, může dojít ke zkrácení doby přehrávání.
- V závislosti na podmínkách prostředí v oblasti, kde jsou sluchátka s mikrofonem používána, může i při výběru režimu „Priorita stabilního připojení“ docházet k přerušování zvuku.

Příbuzné téma

- [Co umožňuje aplikace „Sony | Headphones Connect“](#)

Bezdrátová stereofonní sluchátka s mikrofonem
h.ear on 2 Mini Wireless (WH-H800)

Podporované kodeky

Kodek je algoritmus kódování zvuku používaný při přenášení zvuku prostřednictvím připojení BLUETOOTH.

Sluchátka s mikrofonem podporují následujících 5 kodeků pro přehrávání hudby prostřednictvím připojení A2DP: SBC, AAC, aptX, aptX HD a LDAC.

- SBC

Jedná se o zkratku výrazu Subband Codec.

Jedná se o standardní technologii kódování zvuku používanou zařízeními BLUETOOTH.

Všechna zařízení BLUETOOTH podporují SBC.

- AAC

Jedná se o zkratku výrazu Advanced Audio Coding.

AAC využívají zejména produkty společnosti Apple, jako jsou zařízení iPhone, tento kodek nabízí vyšší kvalitu zvuku než SBC.

- aptX

Jedná se o technologii kódování zvuku.

aptX využívají některé smartphony Android, tento kodek poskytuje vyšší kvalitu zvuku než SBC.

- aptX HD

Jedná se o technologii kódování zvuku.

aptX HD využívají některé smartphony Android, tento kodek poskytuje vyšší kvalitu zvuku než aptX.

- LDAC

LDAC je technologie kódování zvuku vyvinutá společností Sony, která umožňuje přenášení obsahu High-Resolution (Hi-Res) Audio prostřednictvím připojení BLUETOOTH.

Na rozdíl od ostatních technologií kódování kompatibilních s BLUETOOTH, jako je SBC, funguje bez převádění obsahu ve formátu Hi-Res Audio (*) na nižší kvalitu a v porovnání s ostatními technologiemi umožňuje přenos přibližně trojnásobku dat (**) přes bezdrátovou síť BLUETOOTH s nebyvalou kvalitou zvuku prostřednictvím účinného kódování a optimalizované tvorby paketů.

* Kromě obsahu ve formátu DSD

** V porovnání s formátem SBC, když je zvolena přenosová rychlost 990 kb/s (96/48 kHz) nebo 909 kb/s (88,2/44,1 kHz)

Když jsou sluchátka s mikrofonem nastavena na režim „priority kvality zvuku“, zatímco je z připojeného zařízení přenášena hudba v jednom z výše uvedených kodeků, přepnou se sluchátka s mikrofonem automaticky na příslušný kodek a budou hudbu přehrávat v tomto kodeku.

V závislosti na zařízení připojeném ke sluchátkům s mikrofonem je však možné, že budete muset zařízení dopředu nastavit, abyste mohli poslouchat hudbu na sluchátkách s mikrofonem v jiném kodeku, i když zařízení podporuje kodek vyšší kvality zvuku než SBC.

Informace týkající se nastavení kodeku naleznete v návodu k obsluze dodaném se zařízením.

Příbuzné téma

- [Režim kvality zvuku](#)

Bezdrátová stereofonní sluchátka s mikrofonem
h.ear on 2 Mini Wireless (WH-H800)

Funkce DSEE HX

Funkce DSEE HX vylepšuje zdrojová data komprimovaného zvuku, např. CD nebo MP3, na kvalitu téměř srovnatelnou s kvalitou High-Resolution Audio a reprodukuje čistý zvuk ve vysokém rozsahu, k jehož ztrátě obvykle dochází. Funkce DSEE HX je dostupná po následujícím nastavení v aplikaci „Sony | Headphones Connect“.

DSEE HX	Připojení	Kodek	Surround (VPT) Ekvalizér
AUTO	Připojení BLUETOOTH	SBC nebo AAC	Vše vypnuto

Příbuzné téma

- [Co umožňuje aplikace „Sony | Headphones Connect“](#)

Bezdrátová stereofonní sluchátka s mikrofonem
h.ear on 2 Mini Wireless (WH-H800)

Příjem hovoru

Můžete využívat volání pomocí sady hands-free z smartphonu nebo mobilního telefonu podporujícího profil BLUETOOTH HFP (Hands-free Profile) nebo HSP (Headset Profile), prostřednictvím připojení BLUETOOTH.

- Podporuje-li smartphone či mobilní telefon HFP a HSP, nastavte jej na HFP.
- Operace se mohou u jednotlivých typů smartphonů či mobilních telefonů lišit. Viz návod k obsluze dodaný k vašemu smartphonu či mobilnímu telefonu.
- Sluchátka s mikrofonem podporují pouze normální příchozí hovory. Aplikace volání pro smartphony a počítače nejsou podporovány.

Vyzváněcí tón

Při příchozím hovoru bude ve sluchátkách s mikrofonem slyšet vyzváněcí tón a indikátor (modrý) bude rychle blikat. Ozve se některý z vyzváněcích tónů uvedených níže v závislosti na smartphonu nebo mobilním telefonu.

- Vyzváněcí tón nastavený na sluchátkách s mikrofonem
- Vyzváněcí tón nastavený na smartphonu či mobilním telefonu
- Vyzváněcí tón nastavený na smartphonu či mobilním telefonu pouze pro připojení BLUETOOTH

1 Nejdříve připojte sluchátka s mikrofonem k smartphonu či mobilnímu telefonu.

2 Uslyšíte-li vyzváněcí tón, můžete hovor přijmout stisknutím tlačítka  na sluchátkách s mikrofonem.

Jestliže v době příchozího hovoru posloucháte hudbu, přehrávání se přeruší a ze sluchátek s mikrofonem se ozve vyzváněcí tón.

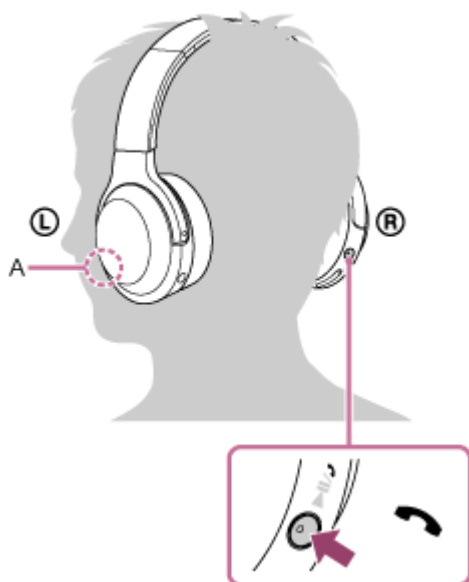

A: Mikrofon

Není-li ve sluchátkách s mikrofonem slyšet vyzváněcí tón

- Je možné, že sluchátka s mikrofonem nejsou propojená se smartphonem či mobilním telefonem pomocí HFP nebo HSP. Zkontrolujte stav připojení na smartphonu či mobilním telefonu.
- Pokud se přehrávání automaticky nepřeruší, zvolte přerušení pomocí sluchátek s mikrofonem.

3 Pomocí tlačítka + nebo - nastavíte hlasitost.

Když hlasitost dosáhne maximálního nebo minimálního nastavení, ozve se zvuková výstraha.

4 Hovor ukončíte opětovným stisknutím tlačítka na sluchátkách s mikrofonem.

Přijmete-li hovor v době, kdy posloucháte hudbu, přehrávání se po ukončení hovoru automaticky obnoví.

Tip

- Některé smartphony či mobilní telefony ve výchozím nastavení přijímají hovory pomocí telefonu namísto sluchátek s mikrofonem. Při připojení HFP nebo HSP přepněte zařízení pro volání na sluchátka s mikrofonem přidržením tlačítka  po dobu přibližně 2 sekund nebo pomocí smartphonu či mobilního telefonu.
- Hlasitost pro volání lze nastavit pouze během telefonního hovoru.
- Hlasitost během hovoru a hlasitost během poslechu hudby lze nastavit nezávisle na sobě. Změna hlasitosti hovoru neovlivní hlasitost přehrávání hudby a naopak.

Poznámka

- Záleží na typu smartphonu či mobilního telefonu, zda se přehrávání po ukončení hovoru automaticky obnoví, či nikoli.
- Smartphone či mobilní telefon používejte ve vzdálenosti alespoň 50 cm od sluchátek s mikrofonem. Nachází-li se sluchátka s mikrofonem a smartphone či mobilní telefon příliš blízko u sebe, může vznikat šum.

Příbuzné téma

- [Bezdrátové připojování k zařízením BLUETOOTH](#)
- [Uskutečnění hovoru](#)
- [Funkce pro volání](#)
- [Co umožňuje aplikace „Sony | Headphones Connect“](#)

Bezdrátová stereofonní sluchátka s mikrofonem
h.ear on 2 Mini Wireless (WH-H800)

Uskutečnění hovoru

Můžete využívat volání pomocí sady hands-free z smartphonu nebo mobilního telefonu podporujícího profil BLUETOOTH HFP (Hands-free Profile) nebo HSP (Headset Profile), prostřednictvím připojení BLUETOOTH.

- Podporuje-li smartphone či mobilní telefon HFP a HSP, nastavte jej na HFP.
- Operace se mohou u jednotlivých typů smartphonů či mobilních telefonů lišit. Viz návod k obsluze dodaný k vašemu smartphonu či mobilnímu telefonu.
- Sluchátka s mikrofonem podporují pouze normální příchozí hovory. Aplikace volání pro smartphony a počítače nejsou podporovány.

1 Nejdříve připojte sluchátka s mikrofonem k smartphonu či mobilnímu telefonu.

2 Pomocí smartphonu či mobilního telefonu uskutečňte hovor.

Uskutečnite-li hovor, ze sluchátek se bude ozývat oznamovací tón.

Uskutečnite-li hovor v době, kdy posloucháte hudbu, přehrávání hudby se přeruší.

Není-li ve sluchátkách s mikrofonem slyšet žádný oznamovací tón, přepněte zařízení pro volání na sluchátka s mikrofonem pomocí smartphonu či mobilního telefonu nebo přidržením tlačítka  po dobu přibližně 2 sekund.

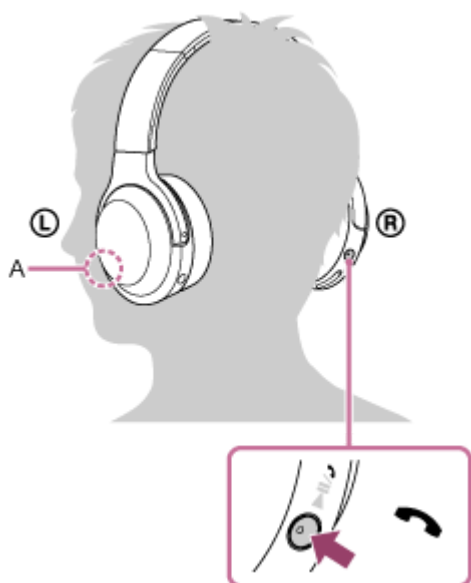

A: Mikrofon

3 Pomocí tlačítka + nebo - nastavíte hlasitost.

Když hlasitost dosáhne maximálního nebo minimálního nastavení, ozve se zvuková výstraha.

4 Hovor ukončíte opětovným stisknutím tlačítka  na sluchátkách s mikrofonem.

Uskutečnite-li hovor v době, kdy posloucháte hudbu, přehrávání se po ukončení hovoru automaticky obnoví.

Tip

- Hlasitost pro volání lze nastavit pouze během telefonního hovoru.

- Hlasitost během hovoru a hlasitost během poslechu hudby lze nastavit nezávisle na sobě. Změna hlasitosti hovoru neovlivní hlasitost přehrávání hudby a naopak.

Poznámka

- Smartphone či mobilní telefon používejte ve vzdálenosti alespoň 50 cm od sluchátek s mikrofonom. Nachází-li se sluchátka s mikrofonom a smartphone či mobilní telefon příliš blízko u sebe, může vznikat šum.

Příbuzné téma

- [Bezdrátové připojování k zařízením BLUETOOTH](#)
- [Příjem hovoru](#)
- [Funkce pro volání](#)

4-698-092-61(1) Copyright 2017 Sony Corporation

Bezdrátová stereofonní sluchátka s mikrofonem
h.ear on 2 Mini Wireless (WH-H800)

Funkce pro volání



Dostupné funkce se mohou lišit v závislosti na profilu podporovaném smartphonem či mobilním telefonem. I když má zařízení stejný profil, funkce se mohou lišit v závislosti na daném typu smartphonu či mobilního telefonu. Viz návod k obsluze dodaný k vašemu smartphonu či mobilnímu telefonu.

Podporovaný profil: HFP (Hands-free Profile)



V pohotovostním režimu / během přehrávání hudby

- Stiskněte tlačítko  přibližně na 2 sekundy, abyste spustili funkci hlasového vytáčení smartphonu/mobilního telefonu (*) nebo aktivovali funkci Siri zařízení iPhone/iPad.



Odchozí hovor

- Jedním stisknutím tlačítka  zrušíte odchozí hovor.
- Pro změnu volacího zařízení ze sluchátek s mikrofonem na smartphonu či mobilní telefon nebo naopak stiskněte a podržte tlačítko  po dobu přibližně 2 sekund.

Příchozí hovor

- Jedním stisknutím tlačítka  přijmete příchozí hovor.
- Stisknutím a přidržením tlačítka  po dobu přibližně 2 sekund odmítnete příchozí hovor.

Během hovoru

- Jedním stisknutím tlačítka  ukončíte hovor.
- Pro změnu volacího zařízení ze sluchátek s mikrofonem na smartphonu či mobilní telefon nebo naopak stiskněte a podržte tlačítko  po dobu přibližně 2 sekund.

Podporovaný profil: HSP (Headset Profile)

Odchozí hovor

- Jedním stisknutím tlačítka  zrušíte odchozí hovor. (*)

Příchozí hovor

- Jedním stisknutím tlačítka  přijmete příchozí hovor.

Během hovoru

- Jedním stisknutím tlačítka  ukončíte hovor. (*)

* Některá zařízení nemusejí tuto funkci podporovat.

Příbuzné téma

- [Příjem hovoru](#)
- [Uskutečnění hovoru](#)

Bezdrátová stereofonní sluchátka s mikrofonem
h.ear on 2 Mini Wireless (WH-H800)

Ukončení připojení BLUETOOTH (po použití)

- 1** Používáte-li zařízení podporující připojení jedním dotykem (NFC), znovu se zařízením dotkněte sluchátek s mikrofonem. (Pokud je obrazovka zařízení zamknutá, odemkněte ji.) Používáte-li zařízení, které funkci připojení jedním dotykem (NFC) nepodporuje, proveďte operaci pomocí zařízení BLUETOOTH.

Když je zařízení odpojeno, ozve se hlasové upozornění „BLUETOOTH disconnected“ (BLUETOOTH odpojeno).

- 2** Vypněte sluchátka s mikrofonem.

Ozve se hlasové upozornění „Power off“ (Napájení vypnuto).

Tip

- Po skončení přehrávání hudby může dojít v závislosti na zařízení BLUETOOTH k automatickému ukončení připojení BLUETOOTH.

Příbuzné téma

- [Odpojení smartphonu jedním dotykem \(NFC\)](#)
- [Vypnutí sluchátek s mikrofonem](#)

Bezdrátová stereofonní sluchátka s mikrofonem
h.ear on 2 Mini Wireless (WH-H800)

Používání funkce hlasového asistenta (Google App)

Pomocí funkce Google App, kterou jsou vybaveny smartphony se systémem Android, můžete mluvením do mikrofonu sluchátek ovládat smartphone Android.

1 Zapněte funkci Google App.

Na smartphonu Android vyberte možnost [Settings] — [Apps]. V pravém horním rohu displeje se zobrazí ikona ozubeného kola. Vyberte ikonu ozubeného kola, poté [Default Apps] — [Assist & Voice input] — [Assist App] a nastavte možnost [Assist App] na Google App.

Výše uvedený postup slouží jako příklad. Podrobnosti viz návod k obsluze smartphonu Android.

Poznámka: Může být nutná nejnovější verze aplikace.

Podrobnosti o funkci Google App naleznete v návodu k obsluze zařízení nebo na stránkách zákaznické podpory smartphonu Android.

Podle technických údajů smartphonu Android nemusí být možné funkci Google App ze sluchátek s mikrofonem aktivovat.

2 Připojte sluchátka s mikrofonem k smartphonu Android prostřednictvím připojení BLUETOOTH.

3 Když je smartphone Android v pohotovostním režimu nebo přehrává hudbu, stisknutím a podržením tlačítka aktivujte funkci Google App.

Aktivuje se funkce Google App a uslyšíte zvuk spuštění.

4 Prostřednictvím mikrofonu sluchátek sdělte požadavek na funkci Google App.

Podrobnosti o funkci Google App, například o aplikacích, které s funkcí Google App spolupracují, naleznete v návodu k obsluze smartphonu Android.

Pokud po aktivaci funkce Google App uběhne určitá doba bez požadavku, ozve se zapípání a funkce Google App se deaktivuje.

Poznámka

- Funkci Google App nelze aktivovat, když řeknete „OK Google“ prostřednictvím mikrofonu sluchátek ani v případě, že je zapnuto nastavení [OK Google] smartphonu Android.

Bezdrátová stereofonní sluchátka s mikrofonem
h.ear on 2 Mini Wireless (WH-H800)

Používání funkce hlasového asistenta (Siri)

Pomocí funkce Siri, kterou jsou vybavena zařízení iPhone/iPad, můžete řečí do mikrofonu sluchátek ovládat zařízení iPhone/iPad.

1 Zapněte Siri.

V zařízení iPhone/iPad zapněte funkci Siri výběrem voleb [Settings] — [Siri].

Výše uvedený postup slouží jako příklad. Pro podrobnosti viz návod k obsluze zařízení iPhone/iPad.

Poznámka: Podrobnosti o funkci Siri naleznete v návodu k obsluze zařízení nebo na stránkách zákaznické podpory zařízení iPhone/iPad.

2 Připojte sluchátka s mikrofonem k zařízení iPhone/iPad prostřednictvím připojení BLUETOOTH.

3 Když je zařízení iPhone/iPad v pohotovostním režimu nebo přehrává hudbu, stisknutím a podržením tlačítka aktivujte Siri.

Aktivuje se funkce Siri a uslyšíte zvuk spuštění.

4 Prostřednictvím mikrofonu sluchátek sdělte požadavek na funkci Siri.

Podrobnosti o funkci Siri, například o aplikacích, které s funkcí Siri spolupracují, naleznete v návodu k obsluze zařízení iPhone/iPad.

5 Pokud chcete pokračovat v požadavcích, stiskněte tlačítko , než se funkce Siri deaktivuje.

* Pokud po aktivaci funkce Siri uběhne určitá doba bez požadavku, ozve se zapípání a funkce Siri se deaktivuje.

Poznámka

- Funkci Siri nelze aktivovat, když řeknete „Hey Siri“ prostřednictvím mikrofonu sluchátek ani v případě, že je nastavení [Allow “Hey Siri”] zařízení iPhone/iPad zapnuto.

Bezdrátová stereofonní sluchátka s mikrofonem
h.ear on 2 Mini Wireless (WH-H800)

Co umožňuje aplikace „Sony | Headphones Connect“

Pokud připojíte smartphone (s nainstalovanou aplikací „Sony | Headphones Connect“) a sluchátka s mikrofonem pomocí funkce BLUETOOTH, můžete provádět následující:

- Zobrazit zbývající kapacitu baterie sluchátek s mikrofonem
- Zobrazit kodek připojení BLUETOOTH
- Zvolit režim zvukových efektů (VPT)
- Provádět nastavení ekvalizéru
- Přepnout režim kvality zvuku nastavením režimu připojení BLUETOOTH
- Nastavit funkci DSEE HX (dokončení zvuku ve vysokém rozsahu)
- Zkontrolovat stav nastavení/připojení sluchátek s mikrofonem

Podrobnosti o aplikaci „Sony | Headphones Connect“ naleznete na následující adrese.

http://rd1.sony.net/help/mdr/hpc/h_zz/

Tip

- Činnost aplikace „Sony | Headphones Connect“ závisí na audio zařízení. Technické údaje a provedení obrazovek aplikace se mohou bez předchozího upozornění změnit.

Příbuzné téma

- [Instalace aplikace „Sony | Headphones Connect“](#)
- [Kontrola zbývající kapacity baterie](#)
- [Režim kvality zvuku](#)
- [Podporované kodeky](#)
- [Funkce DSEE HX](#)

Bezdrátová stereofonní sluchátka s mikrofonem
h.ear on 2 Mini Wireless (WH-H800)

Instalace aplikace „Sony | Headphones Connect“

- 1 Stáhněte si aplikaci „Sony | Headphones Connect“ z obchodu Google Play nebo ze služby App Store a nainstalujte ji do svého smartphonu.

Podrobnosti o aplikaci „Sony | Headphones Connect“ naleznete na následující adrese.

http://rd1.sony.net/help/mdr/hpc/h_zz/



Sony Headphones Connect 

- 2 Po nainstalování aplikaci „Sony | Headphones Connect“ spusťte.

Příbuzné téma

- [Co umožňuje aplikace „Sony | Headphones Connect“](#)

Bezdrátová stereofonní sluchátka s mikrofonem
h.ear on 2 Mini Wireless (WH-H800)

Bezpečnostní opatření

Komunikace prostřednictvím BLUETOOTH

- Bezdrátová technologie BLUETOOTH funguje v dosahu přibližně 10 m. Maximální dosah komunikace se může lišit v závislosti na překážkách (lidské tělo, kovy, zeď atd.) nebo elektromagnetickém prostředí.
- Mikrofony emitované zařízením BLUETOOTH mohou ovlivnit fungování elektronických lékařských přístrojů. V níže uvedených místech je nutné sluchátka s mikrofonem a další zařízení BLUETOOTH vypnout, protože mohou způsobit nehodu:
 - místa s přítomností hořlavých plynů, nemocnice nebo benzínové pumpy
 - poblíž automatických dveří nebo požárních hlásičů
- Nepoužívejte sluchátka s mikrofonem v letadle. Radiové vlny mohou ovlivňovat činnost přístrojů a v důsledku jejich nefunkčnosti způsobit nehodu.
- Vzhledem k vlastnostem bezdrátové technologie je zvuk přehrávaný v sluchátkách s mikrofonem oproti zvuku a hudbě přehrávané v odesílajícím zařízení zpožděný. Při přehrávání filmu nebo hraní her proto nemusí být obraz a zvuk sladěné.
- Sluchátka s mikrofonem podporují funkce zabezpečení vyhovující standardu BLUETOOTH za účelem poskytování zabezpečeného připojení při použití bezdrátové technologie BLUETOOTH, avšak vzhledem k nastavení nemusí být zabezpečení dostatečné. Při komunikaci prostřednictvím bezdrátové technologie BLUETOOTH buďte opatrní.
- Neneseme žádnou odpovědnost za jakýkoli únik informací během komunikace přes BLUETOOTH.
- Nelze zaručit připojení ke všem zařízením BLUETOOTH.
 - Zařízení využívající funkci BLUETOOTH musí vyhovovat standardu BLUETOOTH stanovenému společností Bluetooth SIG, Inc. a musí být autentizované.
 - I v případě, že připojované zařízení vyhovuje výše uvedenému standardu BLUETOOTH, se některá zařízení nemusí připojit nebo nemusí kvůli svým vlastnostem nebo parametrům správně fungovat.
 - Při hands-free telefonování může v závislosti na zařízení nebo komunikačním prostředí vznikat šum.
- V závislosti na připojovaném zařízení může zahájení komunikace chvíli trvat.

Poznámka o statické elektřině

- Statická elektřina nakumulovaná v těle může způsobit slabé brnění v uších. Chcete-li minimalizovat její účinky, noste oblečení vyrobené z přírodních materiálů.

Jiné

- Dejte pozor, abyste si při skládání sluchátek s mikrofonem neskřípli prst.
- Používáte-li sluchátka s mikrofonem jako kabelová sluchátka, používejte pouze dodaný kabel ke sluchátkům. Ujistěte se, že je kabel ke sluchátkům správně připojen.
- Nepokládejte sluchátka s mikrofonem na místa vystavená vlhkosti, prachu, sazí nebo páře ani na místa vystavená přímému slunečnímu svitu. Nenechávejte sluchátka s mikrofonem delší dobu v automobilu. Mohlo by dojít k závadě.
- Zařízení BLUETOOTH nemusí u mobilních telefonů fungovat v závislosti na podmínkách rádiových vln a místě, ve kterém je zařízení používáno.
- Poslech pomocí sluchátek s mikrofonem při vysoké hlasitosti může mít vliv na váš sluch.
- V zájmu bezpečnosti nepoužívejte sluchátka s mikrofonem při řízení automobilu nebo jízdě na kole.
- Nepokládejte na sluchátka s mikrofonem těžké předměty a netlačte na ně, protože by mohlo během delšího skladování dojít k jejich deformaci.
- Nepoužívejte sluchátka s mikrofonem v místech, kde omezení vnímání okolního zvuku může vést k ohrožení, například na křižovatkách, vlakových nástupištích, přechodech pro chodce nebo na stavbách.
- Nevystavujte sluchátka s mikrofonem nadměrným nárazům.
- Čištění sluchátek s mikrofonem provádějte měkkou a suchou látkou.
- Nevystavujte sluchátka s mikrofonem působení vody. Sluchátka s mikrofonem nejsou vodotěsná. Dodržujte níže uvedené bezpečnostní pokyny.

- Vyhněte se pádu sluchátek s mikrofonem do dřezu nebo jiné nádoby s vodou.
 - Nepoužívejte sluchátka s mikrofonem ve vlhkém prostředí nebo v nepříznivém počasí, například v dešti či sněhu.
 - Zabraňte jejich namočení. Dotknete-li se sluchátek s mikrofonem mokřýma rukama nebo je vložíte do vlhkého oblečení, může dojít k jejich namočení a následné závadě sluchátek.
-
- Necítíte-li se po použití zařízení BLUETOOTH dobře, přestaňte zařízení BLUETOOTH ihned používat. Pokud problém přetrvává, obraťte se na nejbližšího prodejce Sony.
 - Stav výsterek na sluchátka se může při dlouhodobém skladování nebo používání zhoršit.
 - Volitelné výstelky na sluchátka lze objednat u nejbližšího prodejce výrobků značky Sony.
 - V případě jakýchkoli dotazů nebo problémů týkajících se těchto sluchátek s mikrofonem, které nejsou popsány v tomto návodu k obsluze, se obraťte na nejbližšího prodejce značky Sony.

Bezdrátová stereofonní sluchátka s mikrofonem
h.ear on 2 Mini Wireless (WH-H800)

Ochranné známky

- Značka a loga Bluetooth® jsou registrované ochranné známky společnosti Bluetooth SIG, Inc. a jakékoli použití takových značek společností Sony Corporation probíhá na základě licence.
- Značka N je ochrannou známkou nebo registrovanou ochrannou známkou společnosti NFC Forum, Inc. ve Spojených státech a dalších zemích.
- Qualcomm je ochranná známka společnosti Qualcomm Incorporated registrovaná ve Spojených státech amerických a dalších zemích, použito se svolením. aptX je ochranná známka společnosti Qualcomm Technologies International, Ltd. registrovaná ve Spojených státech amerických a dalších zemích, použito se svolením.
- Android a Google Play jsou ochranné známky společnosti Google Inc.
- Windows je registrovaná ochranná známka nebo ochranná známka společnosti Microsoft Corporation ve Spojených státech a/nebo jiných zemích.
- Mac, OS X, iPad, iPhone, iPod touch and Siri jsou obchodní značky společnosti Apple Inc. registrované v USA a jiných zemích. App Store je servisní značka společnosti Apple Inc. registrovaná v USA a jiných zemích.
- „Made for iPod“ a „Made for iPhone“ znamená, že elektronický doplněk byl navržen pro specifické připojení k výrobkům iPod nebo iPhone, přičemž bylo vývojářem certifikováno, že tento doplněk splňuje výkonové standardy společnosti Apple. Společnost Apple neodpovídá za provoz tohoto zařízení ani za jeho soulad s bezpečnostními a regulačními standardy. Použití tohoto doplňku s výrobky iPod nebo iPhone může mít vliv na výkon bezdrátových funkcí.
- Název a logo LDAC jsou ochranné známky společnosti Sony Corporation.
- IOS je obchodní značka nebo registrovaná obchodní značka společnosti Cisco v USA a jiných zemích a může být používána pod licenci.

Ostatní ochranné známky a názvy jsou majetkem příslušných vlastníků.

Bezdrátová stereofonní sluchátka s mikrofonem
h.ear on 2 Mini Wireless (WH-H800)

Webové stránky zákaznické podpory

Na následujících webových stránkách podpory můžete získat informace o podpoře k vašim sluchátkům s mikrofonem:

Pro zákazníky v USA:

<http://esupport.sony.com/>

Pro zákazníky v Kanadě:

<http://esupport.sony.com/CA/>

Pro zákazníky v Latinské Americe:

<http://esupport.sony.com/LA/>

Pro zákazníky v evropských zemích:

www.sony.eu/support

Pro zákazníky v Číně:

<https://service.sony.com.cn/>

Pro zákazníky v jiných zemích/oblastech:

<http://www.sony-asia.com/>

Bezdrátová stereofonní sluchátka s mikrofonem
h.ear on 2 Mini Wireless (WH-H800)

Co lze udělat pro vyřešení problému?

Nefungují-li sluchátka s mikrofonem podle očekávání, zkuste vyřešit problém následujícím postupem.

- Zjistěte symptomy problému v této uživatelské příručce a zkuste všechna uvedená nápravná opatření.
- Připojte sluchátka s mikrofonem k počítači a nabijte baterii.
Některé problémy mohou být vyřešeny nabitím baterie.
- Resetujte sluchátka s mikrofonem.
- Proveďte inicializaci sluchátek s mikrofonem.
Tato operace obnoví nastavení hlasitosti apod. a vymaže všechny informace o párování.
- Vyhledejte informace o problému na webových stránkách zákaznické podpory.

Pokud výše uvedené operace nepomohou, obraťte se na nejbližšího prodejce značky Sony.

Příbuzné téma

- [Nabíjení sluchátek s mikrofonem](#)
- [Webové stránky zákaznické podpory](#)
- [Resetování sluchátek s mikrofonem](#)
- [Inicializace sluchátek s mikrofonem pro obnovení továrního nastavení](#)

Bezdrátová stereofonní sluchátka s mikrofonem
h.ear on 2 Mini Wireless (WH-H800)

Sluchátka s mikrofonem se nezapnou.

- Nabijte baterii sluchátek s mikrofonem.
 - Při nabíjení baterie nelze sluchátka s mikrofonem zapnout. Odpojte kabel micro-USB od sluchátek s mikrofonem a poté sluchátka s mikrofonem opět zapněte.
-

Příbuzné téma

- [Nabíjení sluchátek s mikrofonem](#)
- [Kontrola zbývajících kapacity baterie](#)

Bezdrátová stereofonní sluchátka s mikrofonem
h.ear on 2 Mini Wireless (WH-H800)

Nelze uskutečnit nabíjení.

- Ověřte, že používáte dodaný kabel micro-USB.
 - Ověřte, že je kabel micro-USB řádně připojen ke sluchátkům s mikrofonem a k počítači.
 - Ověřte, že je zapnutý počítač.
 - Ověřte, že počítač není v pohotovostním, spánkovém či hibernačním režimu.
 - Při použití Windows 8.1 aktualizujte systém prostřednictvím služby Windows Update.
-

Příbuzné téma

- [Nabíjení sluchátek s mikrofonem](#)

Bezdrátová stereofonní sluchátka s mikrofonem
h.ear on 2 Mini Wireless (WH-H800)

Nabíjení trvá příliš dlouho.

- Ověřte, že jsou sluchátka s mikrofonem a počítač připojeny přímo, a nikoli přes rozbočovač USB.

Příbuzné téma

- [Nabíjení sluchátek s mikrofonem](#)

Bezdrátová stereofonní sluchátka s mikrofonem
h.ear on 2 Mini Wireless (WH-H800)

Sluchátka s mikrofonem nejsou rozpoznána počítačem.

- Kabel micro-USB není řádně připojen k portu USB počítače. Připojte kabel micro-USB znovu.
- Ověřte, že jsou sluchátka s mikrofonem a počítač připojeny přímo, a nikoli přes rozbočovač USB.
- U připojeného portu USB počítače se mohl vyskytnout nějaký problém. Připojte se k jinému portu USB, je-li k dispozici.
- V jiných než výše uvedených případech zkuste postup připojení USB zopakovat.
- Ověřte, že používáte dodaný kabel micro-USB.

Bezdrátová stereofonní sluchátka s mikrofonem
h.ear on 2 Mini Wireless (WH-H800)

Na displeji zařízení iPhone, iPad nebo iPod touch se nezobrazí údaj o zbývajícím množství kapacity baterie.

- Zbývajícím množství kapacity baterie se zobrazí pouze na displeji zařízení iPhone, iPad nebo iPod touch (iOS 5.0 nebo novější), které podporuje profil HFP (Hands-free Profile).
- Ujistěte se, zda je zařízení iPhone, iPad nebo iPod touch připojeno k HFP (Hands-free Profile). V opačném případě se údaj o zbývajícím množství kapacity baterie nebude zobrazovat správně.

Příbuzné téma

- [Kontrola zbývajícím množství kapacity baterie](#)

Bezdrátová stereofonní sluchátka s mikrofonem
h.ear on 2 Mini Wireless (WH-H800)

Žádný zvuk

- Ověřte, že jsou zapnutá sluchátka s mikrofonem i připojené zařízení (tj. smartphone).
 - Není navázáno připojení A2DP BLUETOOTH mezi sluchátky s mikrofonem a zařízením BLUETOOTH. Použijte zařízení BLUETOOTH a navažte připojení A2DP BLUETOOTH.
 - Zvyšte hlasitost sluchátek s mikrofonem a připojeného zařízení (tj. smartphonu).
 - Zkontrolujte, zda na připojeném zařízení probíhá přehrávání.
 - Připojete-li ke sluchátkům s mikrofonem počítač, zkontrolujte, zda je audio výstup počítače nastaven na zařízení BLUETOOTH.
 - Znovu spárujte sluchátka s mikrofonem a zařízení BLUETOOTH.
 - Zkontrolujte, zda je kabel ke sluchátkům správně připojený.
-

Příbuzné téma

- [Bezdrátové připojování k zařízením BLUETOOTH](#)
- [Použití dodaného kabelu ke sluchátkům](#)
- [Poslech hudby ze zařízení pomocí připojení BLUETOOTH](#)

Bezdrátová stereofonní sluchátka s mikrofonem
h.ear on 2 Mini Wireless (WH-H800)

Nízká hlasitost zvuku

- Zvyšte hlasitost sluchátek s mikrofonem a připojeného zařízení.

Bezdrátová stereofonní sluchátka s mikrofonem
h.ear on 2 Mini Wireless (WH-H800)

Nízká kvalita zvuku

- Snižte hlasitost na připojeném zařízení.
- Nepřibližujte se se sluchátky s mikrofonem k mikrovlnné troubě, zařízení Wi-Fi atd.
- Umístěte sluchátka s mikrofonem blíže k zařízení BLUETOOTH. Odstraňte všechny překážky mezi sluchátky s mikrofonem a zařízením BLUETOOTH.
- Nepřibližujte se se sluchátky s mikrofonem k televiznímu přijímači.
- Přepněte připojení BLUETOOTH na A2DP pomocí zařízení BLUETOOTH, je-li nastavena možnost HFP nebo HSP.
- Připojíte-li ke sluchátkům s mikrofonem zařízení s vestavěnou vysílačkou nebo rádiem, nemusí fungovat příjem signálu nebo se může snížit citlivost. Umístěte sluchátka s mikrofonem dále od zařízení a zkontrolujte, zda správně slyšíte vysílání.
- Pokud jste sluchátka s mikrofonem k tomuto zařízení BLUETOOTH připojovali již dříve, je možné navázat pouze připojení HFP/HSP BLUETOOTH, jsou-li sluchátka s mikrofonem zapnutá. Pokud k tomu dojde, použijte zařízení BLUETOOTH a vytvořte připojení A2DP BLUETOOTH.
- Při poslechu hudby uložené v počítači pomocí sluchátek s mikrofonem může dojít ke zhoršení kvality zvuku prvních několik sekund po navázání připojení. Je to způsobeno tím, že počítač přenáší hudbu s kvalitou zvuku nastavenou nejprve na prioritu komunikace, a nejedná se proto o závadu. Jestliže se kvalita zvuku po několika sekundách nezlepší, stiskněte na sluchátkách s mikrofonem jednou tlačítko ►||, pokud zrovna probíhá přehrávání. Nebo vytvořte připojení A2DP pomocí počítače. Pokyny k použití počítače naleznete v návodu k obsluze vašeho počítače.

Bezdrátová stereofonní sluchátka s mikrofonem
h.ear on 2 Mini Wireless (WH-H800)

Při přehrávání jsou časté výpadky zvuku.

- Nastavte sluchátka s mikrofonem do režimu „Priorita stabilního připojení“. Podrobnosti naleznete v části „[Režim kvality zvuku](#)“.
- Odstraňte všechny překážky mezi anténou zařízení BLUETOOTH, které má být připojeno, a vestavěnou anténou sluchátek s mikrofonem. Anténa sluchátek s mikrofonem je vestavěná do součástí zobrazených tečkovanou čarou na obrázku níže.

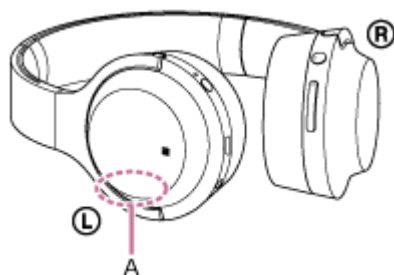

A: Umístění vestavěné antény

- Za následujících podmínek může být znemožněna komunikace přes BLUETOOTH nebo může dojít k výskytu šumu či výpadku zvuku.
 - Mezi sluchátky s mikrofonem a zařízením BLUETOOTH se nachází tělo uživatele. Tuto situaci lze zlepšit umístěním zařízení BLUETOOTH tak, aby bylo obrácené k anténě sluchátek s mikrofonem.
 - Mezi sluchátky s mikrofonem a zařízením BLUETOOTH se nachází překážka, například kovový předmět nebo stěna.
 - V blízkosti sluchátek s mikrofonem se nachází funkční zařízení využívající frekvenci 2,4 GHz, například zařízení Wi-Fi, bezdrátový telefon nebo mikrovlnná trouba.
- Situaci lze zlepšit změnou nastavení kvality bezdrátového přehrávání nebo pevným nastavením režimu bezdrátového přehrávání na SBC na vysílacím zařízení. Další informace naleznete v návodu k obsluze dodaném s vysílacím zařízením.
- Protože zařízení BLUETOOTH a Wi-Fi (IEEE802.11b/g/n) používají stejnou frekvenci (2,4 GHz), může dojít k mikrovlnnému rušení, které bude mít za následek šumění nebo výpadky audia, případně nemožnost komunikace, jestliže jsou sluchátka s mikrofonem blízko zařízení Wi-Fi. V takovém případě proveďte následující postup.
 - Používejte sluchátka s mikrofonem alespoň 10 m od zařízení Wi-Fi.
 - Používáte-li sluchátka s mikrofonem méně než 10 m od zařízení Wi-Fi, zařízení Wi-Fi vypněte.
 - Nainstalujte sluchátka s mikrofonem a zařízení BLUETOOTH co nejbližší k sobě.
- Pokud si užíváte hudbu pomocí smartphonu, můžete situaci zlepšit vypnutím nepotřebných aplikací nebo restartováním smartphonu.

Bezdrátová stereofonní sluchátka s mikrofonem
h.ear on 2 Mini Wireless (WH-H800)

Nelze uskutečnit párování.

- Přiblížte sluchátka s mikrofonem a zařízení BLUETOOTH na vzdálenost menší než 1 m od sebe.
- Při prvním zapnutí po zakoupení, inicializaci nebo opravě se sluchátka s mikrofonem automaticky přepnou do režimu párování. Spárujte sluchátka s mikrofonem se zařízením BLUETOOTH. Chcete-li spárovat druhé nebo další zařízení, stiskněte a přidržte tlačítko  sluchátek s mikrofonem po dobu více než 7 sekund pro přepnutí do režimu párování.
- Při opakovaném párování sluchátek s mikrofonem se zařízeními po inicializaci nebo opravě sluchátek s mikrofonem mohou informace o párování se sluchátky s mikrofonem dříve uložené v telefonu iPhone nebo jiném zařízení bránit úspěšnému provedení párování. V takovém případě odstraňte informace o párování sluchátek s mikrofonem z daného zařízení a poté zařízení opět spárujte.

Příbuzné téma

- [O indikátoru](#)
- [Bezdrátové připojování k zařízením BLUETOOTH](#)
- [Inicializace sluchátek s mikrofonem pro obnovení továrního nastavení](#)

Bezdrátová stereofonní sluchátka s mikrofonem
h.ear on 2 Mini Wireless (WH-H800)

Nelze připojit sluchátka s mikrofonem k zařízení BLUETOOTH pomocí funkce připojení jedním dotykem (NFC)

- Ponechejte smartphone v blízkosti sluchátek s mikrofonem, dokud nezareaguje. Nemůžete-li se připojit, pohybujte smartphonem pomalu po značce N na sluchátkách s mikrofonem.
- Zkontrolujte, zda je na smartphonu zapnutá funkce NFC.
- Je-li smartphone v pouzdru, vyjměte jej.
- Citlivost příjmu NFC se liší podle zařízení. Jestliže opakovaně nejste schopni připojit sluchátka s mikrofonem k smartphonu pomocí funkce připojení jedním dotykem, připojte telefon ke sluchátkům s mikrofonem pomocí ovládání na displeji smartphonu.
- Při nabíjení baterie není možné navázat připojení jedním dotykem (NFC), protože sluchátka s mikrofonem nelze zapnout. Nejprve dokončete nabíjení a pak navažte připojení jedním dotykem (NFC).
- Připojení nelze navázat jedním dotykem (NFC), jestliže je kabel ke sluchátkům připojen ke konektoru INPUT. Odpojte kabel ke sluchátkům od sluchátek s mikrofonem.

Příbuzné téma

- [Připojení jedním dotykem \(NFC\) k smartphonu \(Android 4.1 nebo novější\)](#)

Bezdrátová stereofonní sluchátka s mikrofonem
h.ear on 2 Mini Wireless (WH-H800)

Nelze navázat připojení přes BLUETOOTH

- Ověřte, že jsou sluchátka s mikrofonem zapnutá.
 - Ověřte, že je zapnuté zařízení BLUETOOTH a funkce BLUETOOTH.
 - Pokud se sluchátka s mikrofonem automaticky připojují k poslednímu připojenému zařízení BLUETOOTH, nemusí být možné připojit sluchátka s mikrofonem k jiným zařízením pomocí funkce BLUETOOTH.
V takovém případě na posledním připojeném zařízení BLUETOOTH odpojte připojení BLUETOOTH.
 - Zařízení BLUETOOTH se nachází v režimu spánku. Zrušte režim spánku.
 - Připojení BLUETOOTH bylo ukončeno. Navažte připojení BLUETOOTH znovu.
 - V případě, že byly informace o spárování se sluchátky s mikrofonem na připojeném zařízení smazány, spárujte sluchátka se zařízením znovu.
-

Příbuzné téma

- [O indikátoru](#)
- [Bezdrátové připojování k zařízením BLUETOOTH](#)

Bezdrátová stereofonní sluchátka s mikrofonem
h.ear on 2 Mini Wireless (WH-H800)

Zkreslený zvuk

- Nepřibližujte se se sluchátky s mikrofonem k mikrovlnné troubě, zařízení Wi-Fi atd.

Bezdrátová stereofonní sluchátka s mikrofonem
h.ear on 2 Mini Wireless (WH-H800)

Bezdrátová komunikace přes BLUETOOTH má malý dosah nebo vynechává zvuk.

- Nastavte sluchátka s mikrofonem do režimu „Priorita stabilního připojení“. Podrobnosti naleznete v části „[Režim kvality zvuku](#)“.
- Odstraňte všechny překážky mezi anténou zařízení BLUETOOTH, které má být připojeno, a vestavěnou anténou sluchátek s mikrofonem. Anténa sluchátek s mikrofonem je vestavěná do součástí zobrazených tečkovanou čarou na obrázku níže.

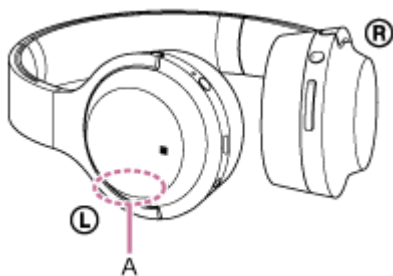

A: Umístění vestavěné antény

- Za následujících podmínek může být znemožněna komunikace přes BLUETOOTH nebo může dojít k výskytu šumu či výpadku zvuku.
 - Mezi sluchátka s mikrofonem a zařízením BLUETOOTH se nachází tělo uživatele. Tuto situaci lze zlepšit umístěním zařízení BLUETOOTH tak, aby bylo obrácené k anténě sluchátek s mikrofonem.
 - Mezi sluchátka s mikrofonem a zařízením BLUETOOTH se nachází překážka, například kovový předmět nebo stěna.
 - V blízkosti sluchátek s mikrofonem se nachází funkční zařízení využívající frekvenci 2,4 GHz, například zařízení Wi-Fi, bezdrátový telefon nebo mikrovlnná trouba.
- Situaci lze zlepšit změnou nastavení kvality bezdrátového přehrávání nebo pevným nastavením režimu bezdrátového přehrávání na SBC na vysílacím zařízení. Další informace naleznete v návodu k obsluze dodaném s vysílacím zařízením.
- Protože zařízení BLUETOOTH a Wi-Fi (IEEE802.11b/g/n) používají stejnou frekvenci (2,4 GHz), může dojít k mikrovlnnému rušení, které bude mít za následek šumění nebo výpadky audia, případně nemožnost komunikace, jestliže jsou sluchátka s mikrofonem blízko zařízení Wi-Fi. V takovém případě proveďte následující postup.
 - Používejte sluchátka s mikrofonem alespoň 10 m od zařízení Wi-Fi.
 - Používáte-li sluchátka s mikrofonem méně než 10 m od zařízení Wi-Fi, zařízení Wi-Fi vypněte.
 - Nainstalujte sluchátka s mikrofonem a zařízení BLUETOOTH co nejbližší k sobě.
- Pokud si užíváte hudbu pomocí smartphonu, můžete situaci zlepšit vypnutím nepotřebných aplikací nebo restartováním smartphonu.

Bezdrátová stereofonní sluchátka s mikrofonem
h.ear on 2 Mini Wireless (WH-H800)

Sluchátka s mikrofonem řádně nefungují.

- Resetujte sluchátka s mikrofonem. Informace o párování nejsou touto operací vymazány.
 - Nelze-li sluchátka s mikrofonem používat ani po jejich resetování, inicializujte je.
-

Příbuzné téma

- [Resetování sluchátek s mikrofonem](#)
- [Inicializace sluchátek s mikrofonem pro obnovení továrního nastavení](#)

Bezdrátová stereofonní sluchátka s mikrofonom
h.ear on 2 Mini Wireless (WH-H800)

Není slyšet hlas volajícího

- Ověřte, že jsou zapnutá sluchátka s mikrofonom i připojené zařízení (tj. smartphone).
 - Zvyšte hlasitost sluchátek s mikrofonom a připojeného zařízení (tj. smartphonu).
 - Ověřte, že výstup zařízení BLUETOOTH je nastaven na sluchátka s mikrofonom.
 - Vyberte připojení HFP nebo HSP BLUETOOTH pomocí zařízení BLUETOOTH.
 - Posloucháte-li hudbu pomocí sluchátek s mikrofonom, zastavte přehrávání, stiskněte tlačítko  na sluchátkách s mikrofonom a hovořte.
-

Příbuzné téma

- [Bezdrátové připojování k zařízením BLUETOOTH](#)
- [Příjem hovoru](#)
- [Uskutečnění hovoru](#)



Bezdrátová stereofonní sluchátka s mikrofonem
h.ear on 2 Mini Wireless (WH-H800)

Je špatně slyšet hlas volajícího

- Zvyšte hlasitost sluchátek s mikrofonem a připojeného zařízení.

Bezdrátová stereofonní sluchátka s mikrofonem
h.ear on 2 Mini Wireless (WH-H800)

Resetování sluchátek s mikrofonem

Pokud sluchátka s mikrofonem nelze zapnout nebo je nelze ovládat, když jsou zapnutá, připojte sluchátka s mikrofonem ke spuštěnému počítači pomocí dodaného kabelu micro-USB a poté současně stiskněte tlačítka  a . Sluchátka s mikrofonem se resetují. Informace o párování se nevymažou.

Abyste sluchátka s mikrofonem po resetování nabili, odpojte a znovu připojte kabel micro-USB.

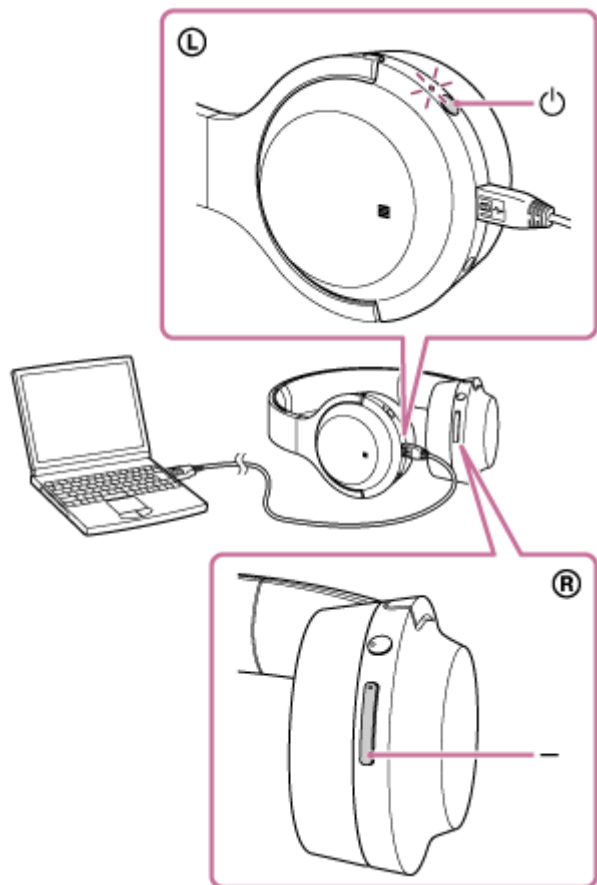



Pokud sluchátka s mikrofonem nefungují správně ani po provedení resetu, proveďte jejich inicializaci pro obnovení továrního nastavení.

Příbuzné téma

- [Inicializace sluchátek s mikrofonem pro obnovení továrního nastavení](#)

Bezdrátová stereofonní sluchátka s mikrofonem
h.ear on 2 Mini Wireless (WH-H800)

Inicializace sluchátek s mikrofonem pro obnovení továrního nastavení

Odpojte kabel micro-USB, vypněte sluchátka s mikrofonem a poté současně stiskněte a přidržte tlačítka  a  po dobu více než 7 sekund.

Indikátor (modrý) 4krát zabliká (● ● ● ●) a nastavení, jako např. hlasitost, se resetují na tovární nastavení. Dojde k vymazání všech informací o párování. V takovém případě smažte informace párování se sluchátky s mikrofonem ze zařízení, které k nim bylo připojeno, a spárujte sluchátka se zařízením znovu.

Pokud sluchátka s mikrofonem ani po inicializaci nefungují správně, obraťte se na nejbližšího prodejce produktů značky Sony.