

CS

**PODROBNÉ POKYNY**  
PRO POUŽÍVÁNÍ  
ZABUDOVANÉ  
SKLOKERAMICKÉ  
VARNÉ DESKY

**MORA**

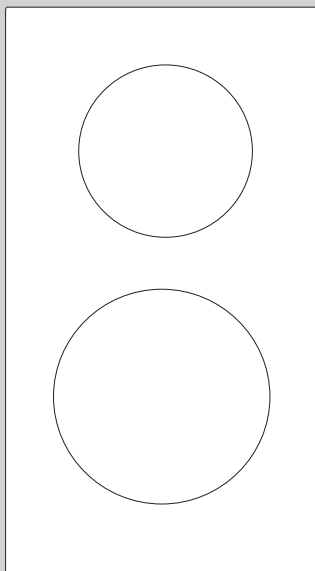

Děkujeme vám za důvěru, kterou jste nám prokázali zakoupením našeho spotřebiče.

Tento podrobný návod k obsluze vám pomůže správně používat výrobek. Pokyny vás co možná nejrychleji seznámí s novým spotřebičem.

Přesvědčte se, že spotřebič není poškozený. Pokud zjistíte poškození způsobené přepravou, obraťte se na prodejce, od kterého jste spotřebič zakoupili, nebo na regionální sklad, odkud byl spotřebič dodán. Telefonní číslo najdete na faktuře nebo na dodacím listu.



Důležitá informace



Tip, poznámka

# OBSAH

---

<b>4 NÁVOD K OBSLUZE A ÚDRŽBĚ</b> .....	<b>ÚVOD A POPIS</b>
<b>5 DŮLEŽITÉ INFORMACE, POKYNY A DOPORUČENÍ</b>	
<b>8 POPIS A OBSLUHA SPOTŘEBIČE</b> 9 KALIBRACE SENZORŮ (podle modelu) 14 POUŽÍVÁNÍ VARNÉ DESKY	<b>OBSLUHA</b>
<b>17 ČIŠTĚNÍ A ÚDRŽBA</b> .....	
<b>17 DOPORUČENÍ</b> .....	<b>ÚDRŽBA A REKLAMACE</b>
<b>18 REKLAMACE</b> .....	
<b>18 ZPŮSOBY VYUŽITÍ A LIKVIDACE OBALŮ</b> .....	
<b>18 LIKVIDACJA URZĄDZENIA PO ZAKOŃCZENIU UŻYTKOWANIA</b>	
<b>19 PŘEDPIS PRO INSTALACI</b> .....	<b>INSTALACE</b>
<b>19 DŮLEŽITÉ UPOZORNĚNÍ!</b>	
<b>19 UMÍSTĚNÍ VARNÉ DESKY</b> .....	<b>TECHNICKÉ ÚDAJE</b>
<b>21 PŘIPOJENÍ SPOTŘEBIČE K ELEKTRICKÉ SÍTI</b>	

# NÁVOD K OBSLUZE A ÚDRŽBĚ

Vážený zákazníku,  
zakoupil jste si výrobek z naší nové řady vestavných elektrických spotřebičů. Je naším přáním, aby Vám náš výrobek dobře sloužil. Před instalací a použitím spotřebiče si přečtěte tento návod. Obsahuje důležité informace, jak bezpečně a ekonomicky obsluhovat spotřebič. Návod uchovávejte spolu se spotřebičem pro případné další použití.

# DŮLEŽITÉ INFORMACE, POKYNY A DOPORUČENÍ

---

## BEZPEČNOSTNÍ OPATŘENÍ

Tento spotřebič mohou používat děti ve věku 8 let a starší a osoby se sníženými fyzickými či mentálními schopnostmi nebo nedostatkem zkušeností a znalostí, pokud jsou pod dozorem nebo byly poučeny o používání spotřebiče bezpečným způsobem a rozumí případným nebezpečím. Děti si se spotřebičem nesmějí hrát. Čištění a údržbu prováděnou uživatelem nesmějí provádět děti bez dozoru.

**VÝSTRAHA:** Nebezpečí požáru: neodkládejte žádné předměty na varné povrchy.

**VÝSTRAHA:** Vaření s tukem nebo olejem na varném panelu bez dozoru může být nebezpečné a může mít za následek vzniku požáru. NIKDY nelikvidujte oheň vodou, ale vypněte spotřebič a potom plameny překryjte např. pokličkou nebo mokrou tkaninou.

**UPOZORNĚNÍ:** Proces vaření musí být pod dozorem. Krátkodobý proces vaření musí být nepřetržitě pod dozorem.

**VÝSTRAHA:** Pokud je povrch varné desky nebo článku popraskán, vypněte spotřebič a jistič, abyste zabránili možnosti úrazu elektrickým proudem.

Na čištění spotřebiče nikdy nepoužívejte parní čističe a tlakové čističe. Hrozí nebezpečí zasažení elektrickým proudem.

Spotřebič není připraven na ovládání pomocí externích časovačů a jiných speciálních ovládacích systémů.

**VÝSTRAHA:** Používejte pouze zábrany varného panelu zkonstruované výrobcem varného spotřebiče nebo označené výrobcem spotřebiče v návodu k použití jako vhodné, nebo zábrany varného panelu vestavěné ve spotřebiči. Používání nesprávných zábran může způsobit nehody.

## **VAROVÁNÍ**

- Spotřebič může připojit k elektrické síti pouze servisním technikem nebo osoba odborně způsobilá.
- Z hlediska ochrany před úrazem elektrickým proudem podle ČSN EN 60 335-1 se jedná o spotřebič třídy I.
- Instalaci Vaší varné desky musí provést jen oprávněná osoba k této činnosti odborně způsobilá. Při instalaci spotřebiče je třeba provést:
  - kontrolu správnosti připojení k elektrickému přívodu,
  - kontrolu funkcí varných těles, regulačních a ovládacích prvků,
  - předvedení zákazníkovi všech funkcí spotřebiče a seznámení s jeho obsluhou a údržbou.
- Manipulace se spotřebičem nebo neprofesionální servisní zásah může vést k riziku závažného poranění, případně k poškození výrobku. Instalaci, veškeré opravy, úpravy a zásahy do spotřebiče musí provádět vždy jen servisní technik nebo osoba odborně způsobilá.
- Do pevného rozvodu elektrické energie před spotřebičem je nutné umístit zařízení pro odpojení všech pólů spotřebiče od sítě, které má vzdálenost kontaktů v rozpojeném stavu min. 3 mm (dále v textu označeno jako hlavní vypínač).
- Varná deska musí být připojena k elektrické síti s předepsaným napětím, které je uvedeno na typovém štítku, přívodem, který odpovídá příkonu varné desky (viz. „Připojení spotřebiče k elektrické síti“).
- Datum provedené instalace si nechte potvrdit v Záručním listu.

- Výrobek je určen výhradně pro vaření. Nepoužívejte k jiným účelům, například pro vytápění místnosti. Neodkládejte prázdné nádoby na varné zóny.
- Napájecí šňůry spotřebiče nebo jiných spotřebičů nesmí přijít do kontaktu s vařidlovou deskou.
- Při čištění a opravách vypněte hlavní vypínač přívodu elektrické energie.
- Nepoužívejte sklokeramickou desku jako odkládací plochu. Hrozí vznik škrábanců, případně jiného poškození. Neohřívejte jídlo v alobalových fóliích, plastických nádobách a podobných.
- Nebezpečí roztavení, požáru, případně poškození varné desky.
- Není-li varná deska v provozu, dbejte na to, aby byly všechny ovládací prvky vypnuty.
- V případě změny prostředí prostoru, kde je spotřebič instalován (práce s nátěrovými hmotami, lepidly apod.), musí být vždy vypnut hlavní přívod elektrické energie.
- Při manipulaci se spotřebičem resp. při delším odstavení spotřebiče mimo provoz vypněte hlavní vypínač přívodu elektrické energie před spotřebičem.
- Doporučujeme Vám, obrátit se jednou za dva roky na opravářskou organizaci se žádostí o překontrolování funkce desky. Předejdete tím případným poruchám a prodloužíte životnost varné desky.



**Symbol na výrobku nebo jeho balení udává, že tento výrobek nepatří do domácího odpadu. Je nutné odvézt ho do sběrného místa pro recyklaci elektrického a elektronického zařízení. Zajištěním správné likvidace tohoto výrobku pomůžete zabránit negativním důsledkům pro životní prostředí a lidské zdraví, které by jinak byly způsobeny nevhodnou likvidací tohoto výrobku. Podrobnější informace o recyklaci tohoto výrobku zjistíte u příslušného místního úřadu, služby pro likvidaci domovního odpadu nebo v obchodě, kde jste výrobek zakoupili.**

#### **ÚČEL SPOTŘEBIČE**

Spotřebič je určen pro běžnou přípravu pokrmů v domácnostech a neměl by se používat k jiným účelům. Jednotlivé možnosti jeho použití jsou vyčerpávajícím způsobem popsány v tomto manuálu.



**Objev-li se na povrchu varné desky jakékoliv trhliny, ihned odpojte spotřebič od sítě.**

# POPIS A OBSLUHA SPOTŘEBIČE

- Spotřebič je určený k zabudování do výřezu v pracovní desce kuchyňského nábytku.
- Těsnící pryž nalepená na okraj varné desky zabraňuje zatékání kapaliny pod varnou desku.
- Základní částí spotřebiče je sklokeramická varná deska, na kterou jsou vázány ostatní nosné, krycí a elektrické části spotřebiče.
- Na varné desce jsou vyznačena místa - elektrické varné zóny - určená jen pro vaření.
- Průměry varných zón jsou odvozeny z obvyklých rozměrů varných nádob.
- Vyhřívání je jen plocha vyznačeného průměru, ostatní plochy zůstávají relativně chladné a mohou se využít jako odstavné plochy.
- Červeně zářící topné těleso může ale podle zorného úhlu prosvítat i přes obvod označené zóny.
- Přehřátí varné zóny pod sklokeramickou deskou zamezuje omezovač teploty.
- Svítící symboly "H" na pozicích ukazatelů příkonových stupňů signalizují zvýšenou teplotu povrchu varné zóny po vypnutí. Horké varné místo může být energeticky využito. Symbol zhasne po takovém ochlazení varného místa, kdy již nehrozí nebezpečí popálení.

Příkony varných zón jsou regulovány v rozsahu 9 stupňů volitelných dotykovými symboly s příslušnými ukazateli na sensorovém ovladači. Varné zóny se spínají v různých časových intervalech dle nastaveného regulačního stupně.

Při každém označení (stisku nebo dotyku) symbolu dojde k akustické odezvě.

Reakce tlačítek (symbolů) je 1 sec, po tuto dobu je nutné mít prst v blízkosti příslušného symbolu.

## UPOZORNĚNÍ

Každé připojení k síťovému napájení (včetně připojení po výpadku napájení) je následováno automatickým uzpůsobením desky externím podmínkám, aby bylo možné poskytnout nejefektivnější funkci senzorů a umožnit nejvhodnější ovládání varné desky.

- Po úspěšném připojení varné desky zobrazí indikátor na několik sekund značku „F“ (klíče), která po krátkém okamžiku zmizí.
- Deska je vybavena elektronickými senzory, které se zapnou při stisknutí a podržení označeného povrchu prstem po dobu alespoň jedné sekundy.
- Každé stisknutí (dotyk) senzoru je potvrzeno zvukovým signálem.



# KALIBRACE SENZORŮ (podle modelu)

Během doby, kdy se senzory přizpůsobují externím podmínkám:

- Nepokládejte na jejich povrch žádné předměty, jinak by mohlo dojít k aktivaci chybového režimu.
- Povrch senzorů udržujte vždy v čistotě.
- Nevystavujte silnému osvětlení, jako je např. halogenová lampa nebo ostrý sluneční svit atd.
- V případě nedodržení těchto podmínek nemusí dojít k správné kalibraci senzorů a na displeji se objeví chybové hlášení (viz tabulka). Po odstranění příčiny dojde automaticky ke správné kalibraci.

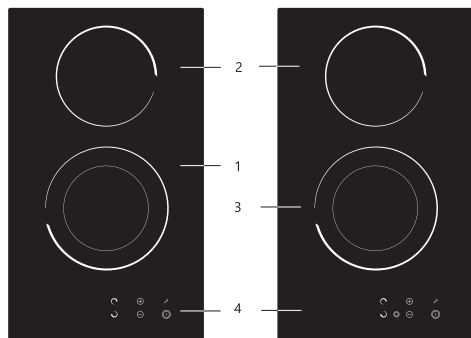

- 1 - přední varná zóna
- 2 - zadní varná zóna
- 3 - přední varná zóna - duozóna
- 4 - ovládací panel

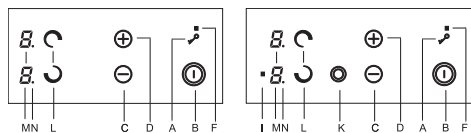

- A - senzor uzamknutí funkce (klíč)
- B - senzor síťového spínače
- C - senzor mínus (-)
- D - senzor plus (+)
- F - kontrolní svítidlo uzamknutí varné desky
- I - kontrolní svítidlo připojení vnějšího okruhu duozóny
- K - senzor duozóny
- L - senzor varné zóny
- M - ukazatel příkonového stupně
- N - symbol aktivace varné zóny

## **POZOR!**

- Senzorové ovládání je aktivováno přiložením prstu na příslušný symbol na sklokeramické desce. Ovládací panel udržujte proto v čistotě a suchu.
- Sensory nereagují na tmavé matné barvy (nepoužívat černé rukavice). Nepokládejte nic na ovládací panel varné desky.
- Pozor na nežádoucí zapnutí spotřebiče, např. domácími zvířaty!

## **ZAPNUTÍ VARNÉ DESKY**

Stiskneme pouze senzor B (síťový spínač). Na obou displejích se objeví symbol „O“ nebo „H“ a symboly aktivace varné zóny „N“ blikají. Neprovedeme-li další volbu do 10 sec, dojde k automatickému vypnutí varné desky.

## **ZAPNUTÍ VARNÉ ZÓNY**

Do 10 sec po zapnutí varné desky stiskněte senzor „L“ požadované varné zóny. Příslušný symbol aktivace varné zóny „N“ zůstane trvale svítit, ostatní symboly „N“ zhasnou. Do 8 sec provedeme pomocí senzorů „+“ a „-“ nastavení požadovaného stupně výkonu (1 – 9).

## **NASTAVENÍ STUPNĚ VÝKONU**

### **BEZ FUNKCE PŘEDEHŘEV**

Aktivujte varnou zónu (symbol „N“ trvale svítí) a do 8 sec zvolte výkonový stupeň

## **POZNÁMKA**

V případě nastavení stupně výkonu pomocí senzoru „-“, bude po dobu 8 sec střídavě blikat zvolený výkonový stupeň a symbol „A“. Po uplynutí této doby zůstane na displeji zobrazen zvolený stupeň výkonu.

## **NASTAVENÍ STUPNĚ VÝKONU**

### **S FUNKCÍ PŘEDEHŘEV**

Usnadní vaření rychlejším uvedením pokrmu do varu plným výkonem a poté se výkon automaticky přepne na zvolený nižší stupeň.

- Aktivujeme příslušnou varnou zónu.
- Stiskneme senzor „-“, na displeji bliká střídavě 9 a A.
- Opětovným stiskem senzoru „-“ (do 8 sec) zvolíme požadovanou dobu předehřevu a výkonový stupeň po jejím uplynutí (viz tabulka).
- Pokud neprovedeme aktivaci předehřevu, zůstane nastaven stupeň 9 a funkce předehřev bude automaticky deaktivována.

Po celou dobu předehřevu bude varná zóna nastavena na maximální výkon a na displeji se střídavě zobrazuje symbol „A“ a předvolený výkonový stupeň. Po uplynutí doby předehřevu se varná zóna automaticky přepne na předvolený výkonový stupeň. Doby předehřevu pro příslušné výkonové stupně jsou uvedeny v tabulce.

Výkonový stupeň	Doba provozu na maximální výkon (doba předehřevu)	Bezpečnostní vypnutí
U		6 h
1	60 sec	6 h
2	3 min	6 h
3	4 min 42 sec	5 h
4	6 min 30 sec	5 h
5	8 min 30 sec	4 h
6	2 min 30 sec	1,5 h
7	3 min 30 sec	1,5 h
8	4 min 30 sec	1,5 h
9		1,5 h

## ZMĚNA STUPNĚ VÝKONU

Pro změnu stupně výkonu aktivujte příslušnou varnou zónu (senzor „L“) a stisknutím senzorů „+“ a „-“ provedte požadovanou změnu.

## VYPNUTÍ SPOTŘEBIČE

Spotřebič můžete vypnout kdykoliv stisknutím senzoru „B“ po dobu 1 sec.

## ZAPNUTÍ DUOZÓNY

Zapnutí duozóny je možné kdykoliv v průběhu vaření.

- Aktivujeme příslušnou zónu stiskem senzoru „L“ pro duozónu.
- Na displeji svítí desetina tečka, následně stisknutím senzoru „K“ dojde k aktivaci duozóny a rozsvítí se symbol „I“.

## VYPNUTÍ DUOZÓNY

Postupujeme stejným způsobem, dojde k zhasnutí symbolu „I“ a vypne se vnější okruh varné zóny.

## VYPNUTÍ VARNÉ ZÓNY

- Aktivujte příslušnou varnou zónu
- Současným stiskem obou senzorů D (+) a C (-) se varná zóna vypne nebo stiskem senzoru C (-) postupně nastavíme výkonový stupeň na „0“.
- Po vypnutí varné zóny bude displej příslušné zóny zobrazovat symbol „H“, který upozorňuje na to, že tato zóna je horká a je možné využít toto zbytkové teplo.

## INDIKÁTOR ZBYTKOVÉHO TEPLA

Ihned po vypnutí varné zóny nebo celé desky se na displeji zobrazí „H“. To znamená, že varná zóna je zahřátá na teplotu vyšší než 60°C. Po vychladnutí desky symbol zmizí.

## POZNÁMKA

Pokud dojde k zobrazení „H“ na displeji po připojení desky k el. síti (např. při zapnutí po výpadku dodávky el. energie v průběhu vaření nebo při prvotním připojení desky k el. síti), znamená to, že deska byla odpojena od přívodu el. energie v horkém stavu. Toto není na závadu, symbol „H“ zmizí po uplynutí doby nastavené výrobcem.

## FUNKCE UDRŽOVÁNÍ POKRMU V TEPLÉM STAVU

Pomocí nízkého výkonu udržujeme pokrm v teplém stavu.

Nastavení funkce:

- Nastavíme varnou zónu na stupeň výkonu 1 a stiskneme senzor „-“.
- Na displeji se zobrazí „u“

## UZAMČENÍ OVLÁDÁNÍ VARNÉ DESKY

Chceme-li uzamknout nastavený režim varné desky (zabrání nechtěnému přestavení varné desky při provozu), stikneme senzor A (klíč) po dobu minimálně 2 sec. Rozsvítí se kontrolní svítidlo „F“.

Při uzamčeném ovládní varné desky zůstává funkční pouze vypnutí varné desky (stiskem senzoru B (síťový spínač) nebo vypnutí uzamčení stiskem senzoru A (klíč)). Po vypnutí uzamčení (indikační dioda u senzoru A zhasne) můžeme znovu ovládat všechny funkce varné desky.

## POZNÁMKA

Zamknutí varné desky je možné pouze v zapnutém stavu.

## DĚTSKÁ POJISTKA

Dětská pojistka slouží k znemožnění použití spotřebiče

Dětskou pojistku je možné aktivovat, jen když není nastaven výkonový stupeň varných zón.

## POSTUP

- Zapněte varnou desku stiskem senzoru „B“.
- Na displejích se zobrazí blikající desetinné tečky.
- Do 3 sec stiskněte současně senzory „+“ a „-“ a následně senzor „+“.
- Na displejích se na okamžik zobrazí L a deska zhasne.
- Při pokusu o zapnutí desky se displeje s L rozsvítí.

## DEAKTIVACE - VYPNUTÍ DĚTSKÉ POJISTKY

- Zapněte desku stiskem senzoru „B“.
- Rozsvítí se na displejích L.
- Do 3 sec stiskněte současně senzory „+“ a „-“ a následně senzor „-“.
- Deska je připravena k použití.

## VYPNUTÍ VARNÉ DESKY AUTOMATICKÉ

Vypneme-li všechny varné zóny, varná deska se do 10-ti sec automaticky vypne.

## VYPNUTÍ VARNÉ DESKY OCHRANNÉ

Celá varná deska se vypne v případě, že stiskneme jeden senzor nebo více senzorů na dobu delší než 12 sec (např. položíme utěrku nebo nádobu na ovládací symboly).

## VYPNUTÍ VARNÉ DESKY BEZPEČOSTNÍ

Deska je vybavena bezpečnostním vypnutím. Doba, po které dojde k vypnutí závisí na nastaveném stupni výkonu – viz tabulka.

### TABULKA CHYB

Wyświetlacz	Przyczyna
F1	• příliš silné osvětlení
F2	• silné pulzující světlo (např. zářivka)
F3	• senzor překrytý světlým předmětem
F4	• silné proměnlivé osvětlení
FF	• překrytí senzorů (např rozlité kapalina)

### POZNÁMKA

- Symboly FF, F1 až F4 se střídavě zobrazují se symboly A0 – A9, které označují konkrétní senzor
- Při nevhodném použití varné desky (např ohřev prázdné nádoby), může dojít k jejímu přehřátí. Tento stav je signalizován symbolem „t“ na displejích.

## ZASADY POUŽÍVÁNÍ SKLOKERAMICKÉ DESKY UPOZORNĚNÍ!

- Spotřebič mohou obsluhovat podle návodu k obsluze pouze dospělé osoby.
- Není přípustné ponechat děti bez dozoru u spotřebiče, který je v provozu.
- Elektrická varná deska je spotřebič, jehož provoz vyžaduje dozor.
- Před prvním použitím spotřebiče je nutné vypnout hlavní vypínač nebo odpojit přívodní šňůru ze zásuvky a spotřebič řádně očistit (čisticí prostředky viz kapitola “Čištění a údržba”).



- U varných desek, které mají lakovaný rám, se nesmí okraje nádob dotýkat rámu, nebo být na něj položeny.
- Vyhněte se ohřevu prázdných smaltovaných nádob, jejichž dna se tím mohou poškodit a při přesunu nádoby poškrábat povrch varné desky.
- Nejsou vhodné nádoby s rýhováním resp. ostřinami na dně.
- K dosažení nejlepších výsledků by mělo být dno kovových nádob 2-3mm silné, u nerezových nádob s proloženým (sendvičovým) dnem 4 až 6mm.

- Při pokojové teplotě by mělo být dno mírně vyhloubené, neboť zárem se roztahuje a potom bude ležet na povrchu varné zóny rovně. Tím je zajištěna minimální tepelná ztráta při dotyku ploch.
- Vždy se snažte, aby dno použité nádoby odpovídalo svou velikostí průměru zvolené varné zóny.
- Příliš malý hrnec a nerovné dno vedou k opakovanému vypínání zóny omezovačem teploty. Naproti tomu neškodí, je-li průměr nádoby větší než vyznačená varná zóna.
- Pro uvedení pokrmů do bodu varu používejte vyšší stupeň příkonu. Po uvedení pokrmu do varu přepněte na nižší příkon varné zóny.
- Na horké varné zóny nepokládejte předměty z umělé hmoty (lžice, misky, cedníky apod.), tyto materiály se taví a připalují.
- Přehřáté tuky a oleje se mohou vznítit, proto dávejte pozor při úpravě pokrmů s tuky a oleji (fritování apod.).
- Poškrábání sklokeramiky mohou způsobit např. písková zrna z čistěné zeleniny, zbytky nevhodného čistícího prášku.
- Varnou desku udržujte čistou a suchou. Vlhká dna hrnců mohou způsobit skvrny.
- Povrch desky je při provozu horký, může dojít k popálení - sledujte ukazatele zbytkového tepla.

### **Stručné zásady pro používání sklokeramických desek - tipy na úsporu energie:**

- Používejte nádoby s rovným dnem, do jejichž povrchu nejsou vtlačeny nečistoty, které by mohly způsobit škrábance.
- Dno nádoby musí mít průměr nejméně takový jako je průměr varné zóny, aby nemohlo docházet k vypínání omezovačem teploty během vaření v důsledku přehřátí varné zóny.
- Při vaření přikrývejte hrnec pokličkou, příkon elektrické energie regulujte tak, abyste nemuseli pokličkou posouvat nebo ji odkládat.
- Sklokeramická deska se nesmí používat pro vytápění místnosti.

## **POUŽÍVÁNÍ VARNÉ DESKY**

- Nezapínejte varnou zónu, dokud na ni nepoložíte nádobu, a nikdy nepoužívejte varnou desku pro vytápění místnosti.
- Jakýkoli tuk nebo olej na topných zónách může vzplanout. Proto buďte opatrní při používání těchto surovin při přípravě jídla (např. hranolky) a vždy dohlížejte na celý proces vaření.
- Používejte nádoby s rovným dnem, do jejichž povrchu nejsou vtlačeny nečistoty, které by mohly způsobit škrábance.
- Zrnka písku mohou způsobit škrábance, které nebudete moci odstranit. Na varnou plochu dávejte pouze nádoby s čistým dnem. Nádoby vždy zvedněte, když je budete chtít přesunout.
- Nepoužívejte hliněné nádoby, můžou povrch varné desky poškrábat.
- Nepoužívejte sklokeramickou desku jako odkládací plochu. Hrozí vznik škrábanců, případně jiného poškození. Neohřívejte jídlo v alobalových fóliích, plastových a podobných nádobách. Nebezpečí roztavení, požáru, případně poškození varné desky.
- Nenechávejte nádoby vyvařit. Varná deska je chráněna proti přehřátí, ale nádoba s vyvařeným obsahem se může ohřát tak, že dojde k poškození desky. Na takové poškození se nevztahuje záruka.
- Nikdy nepoužívejte nádoby s deformovaným dnem. Dutina nebo kulaté dno může zasahovat do činnosti ochrany proti přehřívání a spotřebič se velmi ohřeje. To může vést k prasknutí sklokeramické desky a poškození dna.

- Sklokeramická deska je velmi pevná, avšak není nerozbitná. Pokud na desku dopadne předmět hranou, může deska prasknout. Poškození se projeví ihned nebo po krátké chvíli. Poškozenou varnou desku ihned odpojte od elektrické sítě a nepoužívejte ji.
- Nikdy nepokládejte na varné zóny nádoby s vlhkým dnem nebo poklice se z kondenzovanou parou. Může dojít k poškození varných zón.
- Nikdy nenechávejte na varné zóně nádoby vystydnout. Pod nádobou se může tvořit vlhkost, která může způsobit její korozi.
- Při čištění nejdříve odstraňte zbytky jídla z varné plochy a to ihned v průběhu vaření, a konečné čištění proveďte po skončení vaření. Zvláštní pozornost věnujte odstranění cukerných připečenin, mohou při dlouhodobém působení narušit strukturu sklokeramické desky.
- Ujistěte se, že všechny zbytky čisticích prostředků jsou po použití zcela odstraněny, protože by mohlo dojít k poškození sklokeramické desky při zahřátí varných zón.
- Kovové se lesknoucí skvrny vznikají používáním hliníkového nádobí nebo použitím nevhodného čisticího prostředku, skvrny lze odstraňovat několikanásobným čištěním.
- Poškrábání sklokeramické desky mohou způsobit např. písková zrna uchycená na zelenině, zbytky nevhodného čisticího prášku nebo prostředku, který obsahuje abrazivní částice.
- Desku znečištěnou hlínou, pískem, nebo podobnými abrazivními prostředky jemně setřete měkkým vlhkým hadříkem dočista a vyčistěte tekutým čisticím prostředkem, určeným pro sklokeramické povrchy.
- Nepoužívejte drátěnky, mycí houby nebo jakékoliv prostředky s drsným povrchem. Rovněž nedoporučujeme používání korozivních a agresivních přípravků, jako jsou např. spreje na pečící trouby a na odstraňování skvrn.
- Při vaření se nesmí okraje nádob dotýkat rámu sklokeramické desky, nebo být na něj položeny.

**Výrobce neodpovídá za defekty sklokeramické desky vzniklé nevhodným typem použitého nádobí nebo za defekty vzniklé nevhodnou nebo nepatřičnou manipulací.**

Jakákoliv změna vzhledu sklokeramického povrchu neovlivní správnou funkčnost nebo odolnost varné desky. Změny barvy jsou výsledkem působení připálených zbytků jídla nebo použitím nádobí z hliníku či mědi. Tyto šmouhy se velmi obtížně odstraňují.

Dojde-li k poruše varné desky, vypněte hlavní vypínač přívodu elektrické energie před spotřebičem nebo odpojte přívodní šňůru ze zásuvky a obraťte se na servisní firmu.

## Příklady činností při nastavení příkonových stupňů

0	Vypnuto
U	Udržování pokrmu v teplém stavu
1 - 3	Stupeň je určen <ul style="list-style-type: none"><li>• k udržování kapalin v mírném varu,</li><li>• k mírnému a pomalému ohřevu bez nebezpečí připálení,</li><li>• k rozpuštění másla, čokolády,</li><li>• rozmrazování,</li><li>• k vaření malého množství kapaliny.</li></ul>
4 - 6	Stupeň lze použít <ul style="list-style-type: none"><li>• k intenzivnímu vaření,</li><li>• k udržování varu většího množství kapaliny,</li><li>• k dušení.</li></ul>
7 - 9	Stopień przeznaczony do <ul style="list-style-type: none"><li>• przygotowania potraw, które wymagają szybkiego podgrzania i wysokiej temperatury (befsztyków, kotletów, smażenia prażynek ziemniaczanych, itp.),</li><li>• rozgrzania potraw przed przełączeniem na niższy stopień.</li></ul>



# ČIŠTĚNÍ A ÚDRŽBA

Vaše sklokeramická deska je hezká na pohled a nenáročná na používání. Následující rady a doporučení Vám pomohou udržovat ji v takovém stavu, aby vám vydržela opravdu dlouho.

## DOPORUČENÍ

- K čištění spotřebiče nepoužívejte parní čistič!
- Vaši sklokeramickou desku čistíte pravidelně, nejlépe po každém použití.
- Nejprve odstraňte ze sklokeramické desky všechny zaschlé zbytky jídla a tekutin pomocí čistící škrabky (v příslušenství spotřebiče).
- Jakmile je deska chladná, naneste na ni několik kapek vhodného čistícího prostředku a vyčistěte její povrch papírovým ručníkem nebo čistou, jemnou utěrkou.
- Plochu důkladně omyjte a vysušte dalším papírovým ručníkem nebo měkkou látkou.
- Nepoužívejte drátěnky, mycí houby nebo jakékoliv jiné čistící prostředky s drsným povrchem.
- Rovněž nedoporučujeme používat přípravky podporující korozi jako jsou například spreje na pečení trouby a na odstraňování skvrn.
- Pokud se Vám na rozžhaveném povrchu Vaší sklokeramické desky nedopatřením roztaví jakýkoli předmět z plastu, kuchyňské fólie, cukr nebo potraviny obsahující cukr, odstraňte je okamžitě pomocí čistící škrabky, dokud je plotna horká, a to nejen z varné desky, ale v případě znečištění i z povrchu nádoby. Tím zabráníte poškození povrchu varné desky.
- Před přípravou jídla, která obsahuje větší množství cukru (např. džem), potřete desku vhodným ochranným prostředkem, abyste chránili její povrch proti poškození cukrem v případě překypění pokrmu nebo při jeho rozlití na povrch desky.

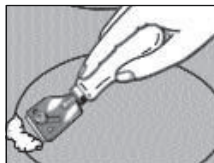

**Kovově lesknoucí skvrny** vznikají odřením dna hliníkového hrnce nebo použitím nevhodného čistícího prostředku. Tyto skvrny se pracně odstraňují několikanásobným čištěním.

**Barevné změny na varné desce** jsou způsobeny vesměs neodstranitelnými připálenými zbytky. Nemají vliv na funkci sklokeramiky, nejedná se o změnu v materiálu.

**Obroušení dekoru** můžeme způsobit abrazivními čistícími prostředky, nebo dřením dna hrnce po povrchu varné desky po delší dobu. Na varné desce vzniká tmavá skvrna.

# REKLAMACE

---

Vyskytne-li se v záruční době na spotřebiči závada, neopravujte ji sami. Reklamaci uplatňujte v prodejně, ve které jste spotřebič zakoupili, u značkového servisu nebo u servisních gescí, uvedených v Záručních podmínkách. Při podávání reklamace se řiďte textem Záručního listu a Záručních podmínek. Bez předložení řádně vyplněného Záručního listu je reklamace neplatná.

## ZPŮSOBY VYUŽITÍ A LIKVIDACE OBALŮ

---

MORA MORAVIA, s.r.o. se zapojila do integrovaného systému sběru komunálního odpadu ve spolupráci s firmou EKO-KOM, a. s. Sběr obalů uložených na sběrných místech ve Vaší obci zaručuje jejich recyklaci.

## LIKWIDACJA URZĄDZENIA PO ZAKOŃCZENIU UŻYTKOWANIA

---



Tento spotřebič je označen v souladu s evropskou směrnicí 2012/19/EU o nakládání s použitými elektrickými a elektronickými zařízeními (waste electrical and electronic equipment - WEEE). Tato směrnice stanoví jednotný evropský (EU) rámec pro zpětný odběr a recyklování použitých zařízení.

Spotřebič obsahuje hodnotné materiály, které by měly být opětovně využity. Spotřebič odevzdejte do sběrných surovin nebo na místo určené obcí k ukládání odpadu.

# PŘEDPIS PRO INSTALACI

---

Tento předpis je určen především pracovníkům oprávněných instalačních a opravárenských organizací. Doporučujeme Vám však, abyste si ve vlastním zájmu tento předpis prostudovali.

## **Spotřebiče jsou provedeny a schváleny podle předpisů:**

ČSN EN 60335-1 - ed. 2

Elektrické spotřebiče pro domácnost a podobné účely. Bezpečnost - Část 1: Všeobecné požadavky.

ČSN EN 60335-2-6 - ed. 2

Elektrické spotřebiče pro domácnost a podobné účely. Bezpečnost - Část 2-6: Zvláštní požadavky na nepřenosné sporáky, varné panely, trouby a podobné spotřebiče

ČSN EN 55 014-1: 95

Elektromagnetická kompatibilita - Požadavky na spotřebiče pro domácnost, elektrické nářadí a podobné přístroje - Část 1: Vyzařování - Norma skupiny výrobku.

## **Při instalaci spotřebiče je nutné z hlediska funkce spotřebiče, provést především tyto úkony:**

- kontrola správnosti připojení k elektrickému přívodu,
- kontrola funkce topných těles, ovládacích a regulačních prvků,
- předvedení zákazníkovi všech funkcí spotřebiče a seznámení s jeho obsluhou a údržbou.

## **DŮLEŽITÉ UPOZORNĚNÍ!**

Při jakékoliv manipulaci se spotřebičem mimo běžné používání je nutno zajistit jeho odpojení od rozvodné elektrické sítě vypnutím hlavního vypínače před spotřebičem.

## **UMÍSTĚNÍ VARNÉ DESKY**

---

Instalaci může provádět pouze firma k tomu odborně oprávněná a musí být provedena v souladu s výše citovanými normami.

- Elektrická varná deska je určena z hlediska působení vnějších vlivů dle ČSN 33 2000-3 pro normální prostředí.
- Pro bezpečné vzdálenosti stěn a nábytku od varné desky platí ČSN 061008.
- Varná deska předpokládá zabudování do výřezu v pracovní desce min. tloušťky 30mm, povrchově kryté tepelně odolným materiálem.
- Pracovní deska musí být instalována ve vodorovné poloze a musí být na straně ke zdi utěsněna proti zatékání kapalin.
- Rozměry výřezu pro varnou desku a jeho poloha jsou uvedeny na obrázku.
- Bezpečné vzdálenosti stěn a nábytku od varné desky jsou na obrázku.
- Plochy vzniklé po výřezu otvoru doporučujeme krýt vhodným lakem (např. silikonovým) resp. Al fólií, které snižují pronikání vlhkosti do desky.
- Pod varné desky nelze instalovat bez zvláštního opatření pečící trouby, u kterých mohou spaliny z pečící trouby proudit směrem nahoru pod varnou desku.
- Zadní stěna kuchyňské linky za varnou deskou musí být rovněž z tepelně odolného

materiálu (120° C). Nejmenší vzdálenost zadní hrany varné desky od zadní stěny je 40 mm.

- Varná deska nesmí být instalována v těsné blízkosti kuchyňské skříňky z hořlavého materiálu, přesahující nad povrch pracovní desky.
- Nad varnou deskou se doporučuje instalovat pouze odsavač par (digestoř), nad kterým může být umístěna kuchyňská skříňka. Samostatnou skříňku bez odsavače par k instalaci nad varnou desku nedoporučujeme. Minimální vzdálenost mezi varnou deskou a odsavačem je 650 mm, dále dle doporučení výrobce odsavače.
- Před instalací spotřebiče do výřezu v pracovní desce nalepte po obvodě spodní části rámu těsnění proti zatékání kapalin, které je přiloženo v příslušenství.

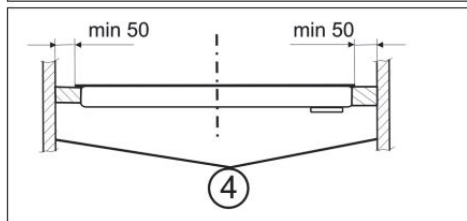
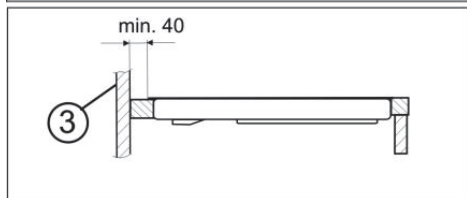
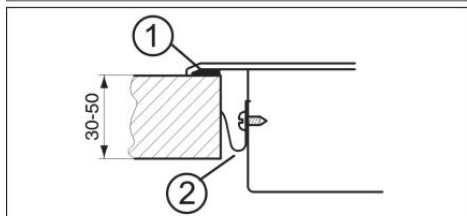
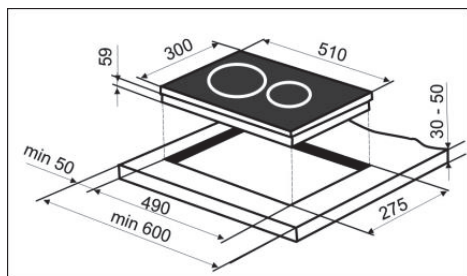

1. Těsnění,
2. Upínka,
3. Zadní stěna,
4. Boční stěny

# PŘIPOJENÍ SPOTŘEBIČE K ELEKTRICKÉ SÍTI

---

Připojení spotřebiče k elektrické síti smí provádět jen odborně oprávněná firma. Do rozvodu před spotřebičem musí být zabudován spínač pro odpojení spotřebiče od elektrické sítě, u něhož je vzdálenost rozpojených kontaktů všech pólů min. 3mm.

- K připojení varné desky použijte 3-žilový kabel o průřezu 1,5 mm<sup>2</sup>, např. typu H05VV-F3G1,5, jehož konce upravte podle obrázku.
- Konce vodičů je nutno zpevnit proti roztřepení nalisovanými koncovkami.
- Po upevnění konců vodičů pod hlavy šroubů ve svorkovnici založte kabel do svorkovnice a zajistěte proti vytržení sponou.
- Nakonec zavřete víko svorkovnice.
- Po připojení spotřebič otočte do pracovní polohy, vložte do výřezu a zkontrolujte polohu přívodního kabelu.
- Varnou desku zajistěte upínkami (viz obrázek) a to přiměřenou silou tak, aby nedošlo k poškození spotřebiče.

## UPOZORNĚNÍ

Výrobce si vyhrazuje právo drobných změn návodu, vyplývajících z inovačních nebo technologických změn výrobku, které nemají vliv na funkci výrobku.

TECHNICKÉ ÚDAJE		
Elektrická vestavná varná deska	4309 VDS300FF	430A VDS310FF
<b>Rozměry</b>		
Celkové rozměry Š x Hl. x V (V = zabudovaná hloubka)	300 / 510 / 59 mm	300 / 510 / 59 mm
Rozměry výřezu v pracovní desce Š x Hl x Tl. pracovní desky	275 / 490 / 30 až 50 mm	275 / 490 / 30 až 50 mm
<b>Varné zóny</b>		
Přední	1,8	
Přední - Duo zóna		1,7
Zadní	1,2	1,2
Elektrické napětí	230 V -	
Celkový elektrický příkon	3,0	2,9

PŘÍSLUŠENSTVÍ	4309 VDS300FF	430A VDS310FF
Těsnící hmota	1 ks	1 ks
Čistící škrabka	1 ks	1 ks
Upínka	4 ks	4 ks
Šroub	4 ks	4 ks

INFORMACE O VÝROBKU DLE NAŘÍZENÍ (EU) Č. 66/2014				
	Značka	Jednotka	Hodnota	Hodnota
Název nebo ochranná známka dodavatele			MORA	MORA
Identifikace modelu			VDSK300FF	VDSK630C
Typ varné desky				
Počet varných zón a/nebo ploch			2	2
Technologie ohřevu	EE <sub>electric burner</sub>		Sálavé varné plotny	Sálavé varné plotny
Průměry varných zón a/nebo ploch	∅	cm	14,5 18,0	14,5 18,0/12,0
Spotřeba energie na varnou zónu a/nebo plochu	EC <sub>electric cooking</sub>	Wh/kg	191,9 190,6	195,3 190,6
Spotřeba energie varné desky	EE <sub>electric hob</sub>	Wh/kg	191,3	193,0

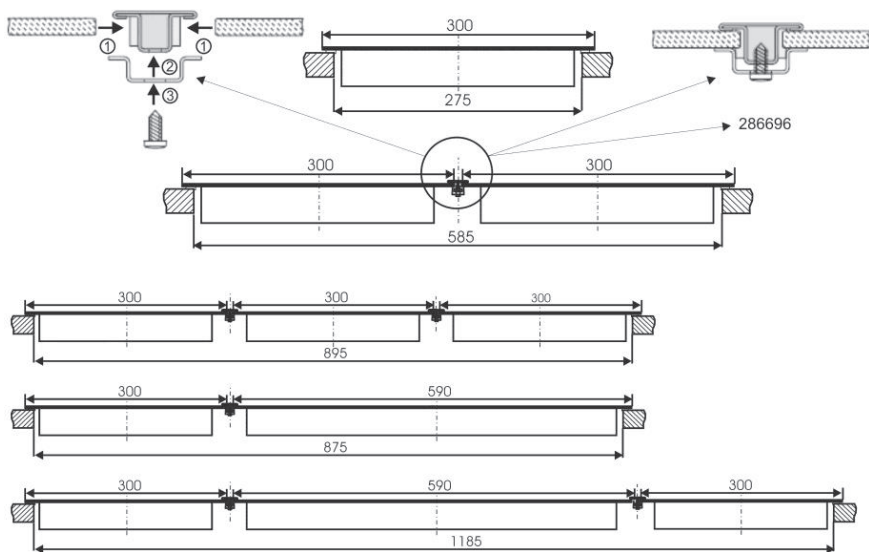

## JEDNOFÁZOVĚ PŘIPOJENÍ

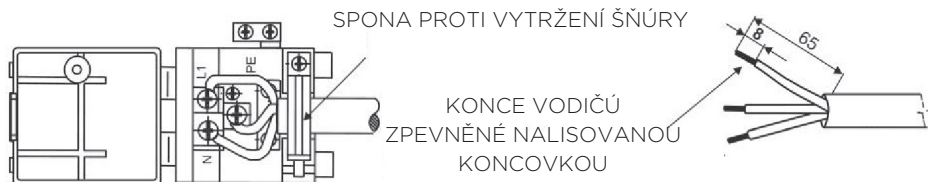

VDS



pI (04-17)