



EWF 1062 DA++

CZ

AUTOMATICKÁ PRAČKA
NÁVOD K OBSLUZE

SK

AUTOMATICKÁ PRÁČKA
NÁVOD NA OBSLUHU

GB

AUTOMATIC WASHING MACHINE
INSTRUCTION MANUAL

- Před uvedením výrobku do provozu si důkladně přečtěte tento návod a bezpečnostní pokyny, které jsou v tomto návodu obsaženy. Návod musí být vždy přiložen k přístroji.
- Pred uvedením výrobku do prevádzky si dôkladne prečítajte tento návod a bezpečnostné pokyny, ktoré sú v tomto návode obsiahnuté. Návod musí byť vždy priložený k prístroju.
- Always read the safety&use instructions carefully before using your appliance for the first time. The user's manual must be always included

OBSAH

POPIS	6
INSTALACE PRAČKY	7
Odstranění obalového materiálu	7
Odstranění aretačních šroubů	7
Seřízení nastavitelných nožek	7
Zapojení do elektřiny	8
Zapojení přívodu vody	8
Připojení vypouštěcí hadice	8
POKYNY K POUŽÍVÁNÍ	9
Zásuvka pracího prostředku	9
OVLÁDÁNÍ	10
Přepínač programů	10
Ovládací panel	10
Příprava před praním	10
Spuštění praní	11
Volba programu	12
ČIŠTĚNÍ A ÚDRŽBA	16
Filtry na přívodu vody	16
Filtr čerpadla	17
Zásuvka na prací prostředek	17
PRAKTICKÉ INFORMACE	18
Symboly péče o oděvy	18
Odstraňování skvrn	18
ODSTRAŇOVÁNÍ POTÍŽÍ	20
Hlášení diagnostického systému	22
POPIS ENERGETICKÉHO ŠTÍTKU A ÚSPORA ENERGIE	22
TECHNICKÉ ÚDAJE	23
INFORMAČNÍ LIST PRAČKY	25

BEZPEČNOSTNÍ POKYNY

Čtěte pozorně a uschovejte pro budoucí potřebu!

Varování: Bezpečnostní opatření a pokyny uvedené v tomto návodu nezahrnují všechny možné podmínky a situace, ke kterým může dojít. Uživatel musí pochopit, že faktorem, který nelze zabudovat do žádného z výrobků, je zdravý rozum, opatrnost a péče. Tyto faktory tedy musí být zajištěny uživatelem/uživateli používajícími a obsluhujícími toto zařízení. Neodpovídáme za škody způsobené během přepravy, nesprávným používáním, kolísáním napětí nebo změnou či úpravou jakékoliv části zařízení.

Aby nedošlo ke vzniku požáru nebo k úrazu elektrickým proudem, měla by být při používání elektrických zařízení vždy dodržována základní opatření, včetně těch následujících:

CZ

1. Ujistěte se, že napětí ve vaší zásuvce odpovídá napětí uvedenému na štítku zařízení a že je zásuvka řádně uzemněná. Zásuvka musí být instalována podle platné elektrotechnické normy ČSN.
2. Nepoužívejte přístroj, pokud je přívodní kabel poškozen. **Veškeré opravy nebo seřízení včetně výměny napájecího přívodu svěřte odbornému servisu! Nedemontujte ochranné kryty zařízení, hrozí nebezpečí úrazu elektrickým proudem!**
3. Přívodní kabel nezapojujte a nevypojujte ze zásuvky vlhkýma rukama. Předejdete tak riziku úrazu elektrickým proudem.
4. Spotřebiče se nedotýkejte vlhkýma rukama nebo nohama.
5. Po instalaci přístroje musí vidlice napájecího přívodu zůstat snadno dostupná. Kabel nezkracujte a nepoužívejte rozdvojky nebo prodlužovací šňůry. Napájecí přívod se nesmí dotýkat horkých částí ani vést přes ostré hrany.
6. Přístroj nezapínejte a nevypínejte zasunutím nebo vytažením vidlice napájecího přívodu. Vidlici nevytahujte ze zásuvky taháním za kabel. Kabel odpojte ze zásuvky uchopením za vidlici.
7. Pračku nestavte na koberce a podobné povrchy, které by mohly blokovat ventilační otvory v základně.
8. Nikdy nic nezasouvejte do otvorů přístroje, na přístroj nepokládejte žádné předměty (např. vázy, hrnky apod.).
9. Vypouštěcí hadici vaší pračky neumísťujte do dřezu, vědra nebo umyvadla.
10. Nedovolte dětem, aby si se zařízením hrály. Chraňte přístup k pračce před dětmi nebo zvířaty.
11. Pamatujte, že obalové materiály mohou být nebezpečné pro vaše děti. Obalové materiály skladujte mimo dosah dětí nebo je ekologicky zlikvidujte v souladu s instrukcemi.
12. Malé součásti, které naleznete v sáčku s dokumentací, uložte mimo dosah dětí.
13. Zařízení nevystavujte přímému slunečnímu záření, nepoužívejte venku a nevystavujte dešti.
14. V blízkosti spotřebiče nenechávejte hořlavé tekutiny.
15. Nedotýkejte se pračky vlhkýma rukama, pokud je spuštěná. Nikdy během praní a odstřeďování neotevírejte zásuvku na prací prostředek nebo dvířka pračky.
16. Během vypouštění se nedotýkejte vypouštěcí hadice a vypouštěné vody. Voda může při provozu pračky dosáhnout vysokých teplot.
17. V případě jakékoli závady spotřebič nejprve odpojte od napájení a poté zavřete vodovodní kohoutek. Nepokoušejte se spotřebič opravit vlastními silami, obraťte se na autorizovaný servis.
18. Před prvním použitím nezapomeňte ODSTRANIT ARETAČNÍ ŠROUBY zajišťující buben pračky během přepravy. Na poškození způsobené spuštěním pračky s instalovanými aretačními šrouby se záruka nevztahuje.
19. Spotřebič je určen pro domácí použití. V případě komerčního použití pozbývá záruka platnosti.
20. Tento spotřebič mohou používat děti ve věku 8 let a starší a osoby se sníženými fyzickými či mentálními schopnostmi nebo nedostatkem zkušeností a znalostí, pokud jsou pod dozorem nebo byly poučeny o používání spotřebiče bezpečným způsobem a rozumí případným nebezpečím. Čištění a údržbu prováděnou uživatelem nesmějí provádět děti, pokud nejsou starší 8 let a pod dozorem. Děti mladší 8 let se musí držet mimo dosah spotřebiče a jeho přívodu.
21. Jakýkoli zásah do spotřebiče jinou osobou než pracovníkem autorizovaného servisu má za následek ztrátu záruky.
22. Záruka se nevztahuje na poškození způsobené vnějšími vlivy (povodeň, chemikálie, požár apod.).
23. Výrobce nenese žádnou odpovědnost za škody vzniklé nesprávným uzemněním/použitím.



NEBEZPEČNÉ NAPĚTÍ, RIZIKO ÚRAZU!

Doporučení

- Než začnete svou novou automatickou pračku používat, požádejte o pomoc s instalací a uvedením do provozu kvalifikovaného instalatéra nebo autorizovaný servis.

- Pračku instalujte na dobře větrané místo s dostatečnou cirkulací vzduchu. Spotřebič umístěte tak, aby bylo možné dvířka pračky kompletně otevřít.
- Ideální okolní teplota pro provoz pračky je 15 °C až 25 °C.
- Zmrzlé hadice mohou mohou zpuchřít a prasknout. V oblastech, kde teplota klesá pod bod mrazu, může okolní teplota ohrozit bezpečný provoz elektronických obvodů.
- První prací cyklus doporučujeme absolvovat bez prádla na program „90° bílá bavlna“ tak, že do zásuvky pracího prostředku nasypete do druhé přihrádky ½ odměrky pracího prostředku.
- Jelikož při dlouhodobém kontaktu se vzduchem může docházet k usazování pracího prášku nebo aviváže, dávkujte do zásuvky prací prostředek a aviváž až těsně před zamýšleným praním.
- Program předpírky doporučujeme používat pouze pro silně znečištěné prádlo.
- Množství prádla vloženého do pračky nesmí překročit maximální povolené množství. V opačném případě poběží pračka v nouzovém režimu.
- Pračku používejte pouze pro prádlo, které je výrobcem označeno jako vhodné pro praní v pračce.
- Při používání aviváže a podobných přípravků ve vaší pračce dodržujte doporučení výrobce pracího prášku/aviváže.
- Ujistěte se, že se v kapsách prádla vkládaného do pračky nenacházejí cizí předměty (hřebíky, jehly, mince, zapalovače, zápalky, sponky a podobně). Tyto cizí předměty by mohly pračku poškodit.
- Praní silně zaprášených oděvů poškozuje vaši pračku. Silně zaprášené oděvy před vložením do pračky vyklepejte.
- Nikdy neotevírejte zásuvku pracího prostředku za chodu spotřebiče.
- Za chodu nikdy neotevírejte násilím dvířka pračky.
- Síra obsažená v odbarvovačích může způsobovat korozi. Z tohoto důvodu v pračce nikdy nepoužívejte odbarvovače. V pračce nikdy nepoužívejte látky obsahující rozpouštědla (např. technický benzín).
- Pokud nebudete pračku delší dobu používat, odpojte ji od sítě, zavřete přívod vody a nechejte dvířka otevřená. Vnitřní prostor pračky tak zůstane suchý a bez nežádoucího zápachu.
- Po testování na konci výrobního procesu mohlo v pračce zůstat malé množství vody, které však nepředstavuje riziko poškození vaší pračky.

Nebezpečí vyplavení

- Před umístěním vypouštěcí hadice do dřezu nebo umyvadla zkontrolujte, zda voda rychle odtéká.
- Podnikněte nezbytná opatření zabráňující vyklouznutí hadice.
- Zpětný ráz nesprávně umístěné hadice může způsobit její vyklouznutí. Zajistěte, aby zátka nemohla uzavřít odtokový otvor dřezu.

Nebezpečí pádu nebo úrazu

- Nestoupejte na pračku. Vrchní deska by mohla prasknout a mohli byste se zranit.
- Po instalaci uspořádejte bezpečně hadice a přívodní šňůru. Zakopnutí a pád mohou být příčinou úrazu.
- Pračku neobracejte vzhůru nohama nebo na bok.
- Pračku nezvedejte za vyčnívající části (zásuvka pracího prostředku, dvířka). Mohlo by dojít k jejich poškození a úrazu.
- Manipulace s pračkou vyžaduje součinnost alespoň dvou osob.

Bezpečnost dětí

- Nenechávejte děti bez dozoru v blízkosti pračky. Děti by se mohly uzavřít uvnitř pračky s fatálními následky.
- Během provozu mohou být skleněná dvířka a povrchy pračky velmi horké. Chraňte malé děti před dotykem s těmito povrchy.
- Obalové materiály uložte mimo dosah dětí.
- Požití pracích prostředků může způsobit otravu a kontakt s pokožkou nebo očima může způsobit podráždění. Čisticí prostředky držte mimo dosah dětí.

POPIS

CZ

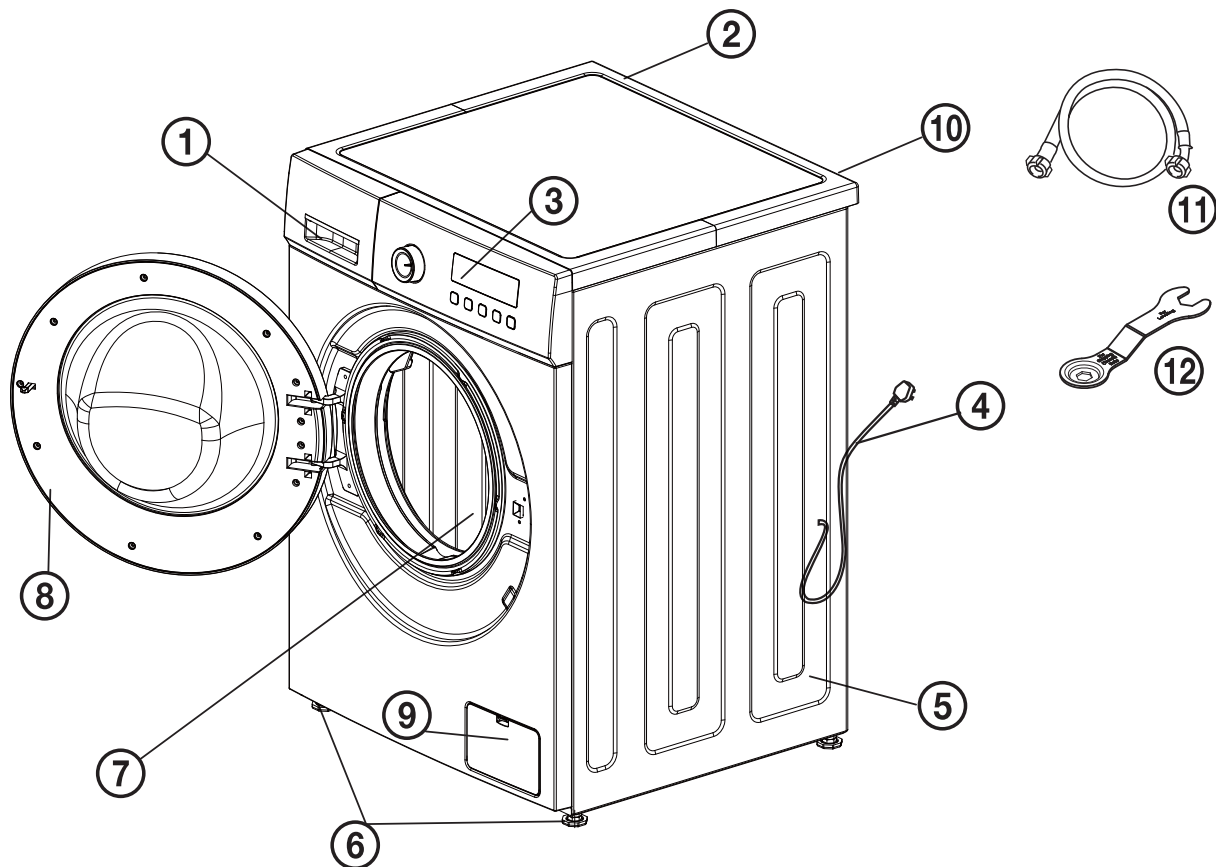

- | | |
|-------------------------------|---|
| 1. Zásuvka pracího prostředku | 7. Buben pračky |
| 2. Přívod vody | 8. Dvířka bubnu |
| 3. Ovládací panel | 9. Dvířka filtru pračky |
| 4. Přívodní kabel | 10. Výpust s odtokovou hadicí 187 cm |
| 5. Boční kryt | 11. Přívodní hadice 100 cm |
| 6. Nastavitelné nožky | 12. Klíč pro demontáž aretačních šroubů |

Čelní panel a ovládací prvky

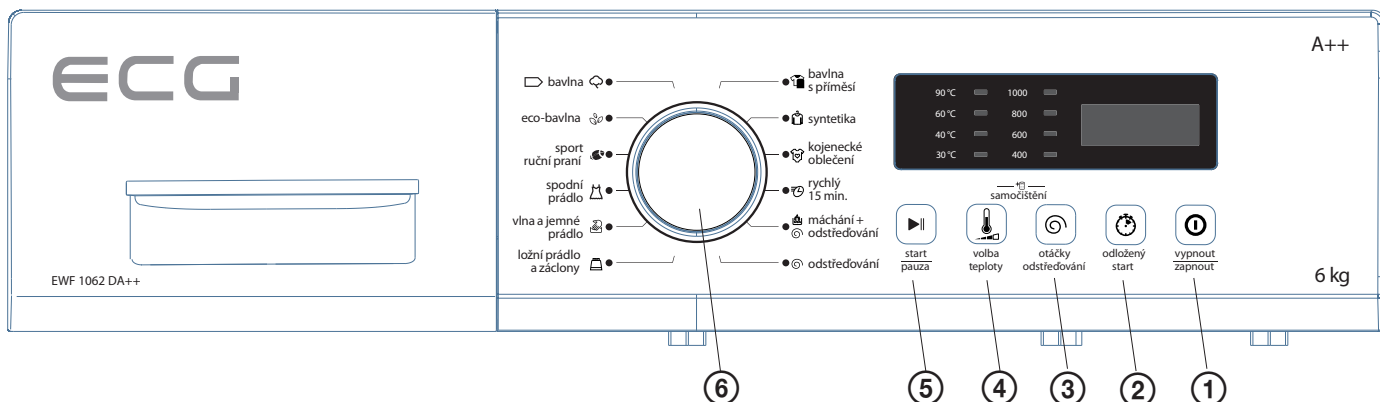

- | | |
|---------------------------------|--|
| 1. Tlačítko vypínače | 4. Tlačítko teploty |
| 2. Tlačítko odloženého startu | Současný stisk ③ + ④: aktivace samočistění |
| Dlouhý stisk ②: Dětská pojistka | 5. Tlačítko Start/Pauza |
| 3. Tlačítko otáček odstředování | 6. Přepínač programů |

INSTALACE PRAČKY

CZ

Odstranění obalového materiálu

Obalové materiály chrání vaši pračku před poškozením během přepravy. Obalové materiály jsou ekologicky šetrné a jsou recyklovatelné. Recyklací šetříte surovinové zdroje a chráníte životní prostředí.

Odstranění aretačních šroubů

Než začnete pračku používat, musíte **BEZPODMÍNEČNĚ** odstranit aretační šrouby na zadní straně pračky, které zajišťují buben během přepravy. Na poškození způsobené spuštěním pračky s instalovanými aretačními šrouby se záruka nevztahuje

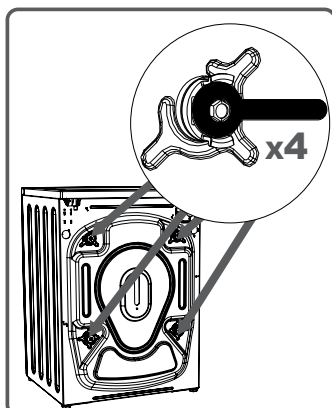

Pomocí přiloženého klíče povolte aretační šrouby otáčením proti směru hodinových ručiček.

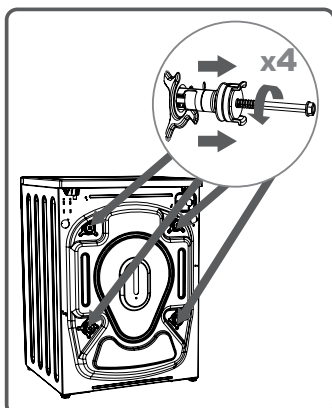

Povolené aretační šrouby vytáhněte.

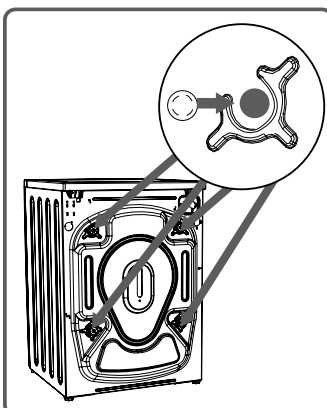

Do otvorů po aretačních šroubech nasadte přiložené záslepky.

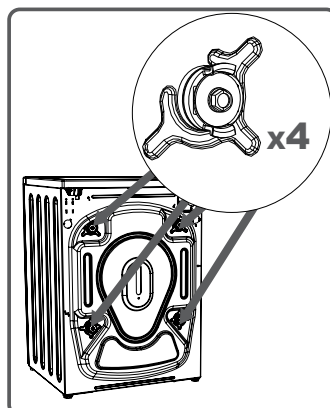

Aretační šrouby uschovejte pro případ budoucí přepravy.

Seřízení nastavitelných nožek

- Pračku nestavte na koberec a podobné povrchy, které by zabránili ventilaci pod pračkou.
- Chcete-li zajistit tichý chod bez vibrací, umístěte pračku na neklouzavý a pevný povrch.
- Pračku můžete vyvážit do roviny pomocí nastavitelných nožek.
- Otáčením nastavte nožky směrem nahoru nebo dolů.
- Nerovnost podlahy nikdy nevyrovnávejte zasouváním kartónů, dřeva nebo podobných materiálů pod pračku.
- Úhlopříčná kontrola: Když na pračku v rozích zatlačíte, neměla by se kývat. Zkontrolujte obě úhlopříčky. Pokud se pračka kýve, opravte nastavení nožek.
- Při úklidu podlahy pod pračkou dejte pozor, abyste nenarušili vyrovnání pračky.

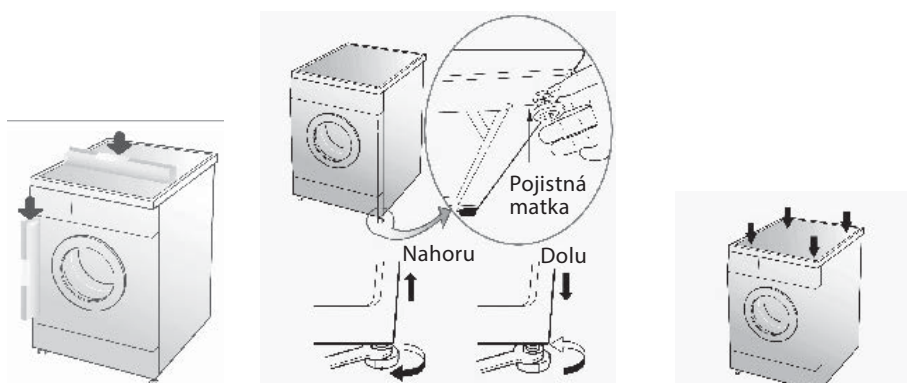

Zapojení do elektřiny

CZ

- Tento spotřebič je uzpůsoben pro napájení 220~240V/50Hz.
- Přívodní kabel vaší pračky je vybaven speciální vidlicí se zemnicím kolíkem. Tato vidlice by měla být připojena výhradně do uzemněné zásuvky v zásuvkovém okruhu s 10 A pojistkou. Pokud takovou zásuvku jištěnou 10 A pojistkou nemáte, požádejte kvalifikovaného elektrikáře o její instalaci.
- Nezodpovídáme za škody způsobené používáním bez řádného uzemnění.

Poznámka: Používání spotřebiče při nízkém napětí bude mít za následek zkrácení životnosti a nižší výkon.

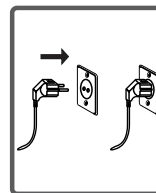

Zapojení přívodu vody

- Vaše pračka je vybavena přívodem studené vody.
- Aby v místech spojení nedocházelo k úniku vody, dodává se spolu s balením hadice matka, kterou je třeba na přívodní hadic nasadit na straně vodovodního kohoutku.
- Novou přívodní hadici našroubujte na kohoutek se závitem 3/4 palce.
- Kolenem opatřený bílý konec přívodní hadice připojte k bílému vstupu s filtrem na zadní straně pračky. Plastové spojové matky dotáhněte rukou. Pokud si nejste připojením jisti, svěřte připojení kvalifikovanému instalatérovi.
- Tlak přívodu vody by měl být v rozsahu 0,03~1,0 MPa. Pokud je tlak vody vyšší, instalujte do vedení reduktor tlaku.
- Po zapojení otevřete naplno kohoutek a zkontrolujte, že nejsou v místech spojů netěsnosti.
- Ujistěte se, že není nová přívodní hadice přehnutá, prasklá nebo skřípnutá a že má originální délku.

Poznámka: Při připojování pračky používejte výhradně nové přívodní hadice dodávané spolu s pračkou. Nikdy nepoužívejte staré, použité nebo poškozené vodovodní hadice.

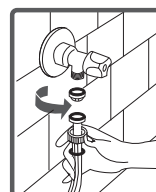
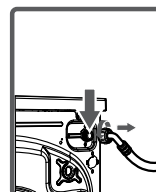
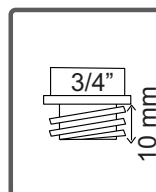
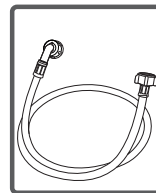

Připojení vypouštěcí hadice

- Konec vypouštěcí hadice lze připevnit ke speciálnímu zařízení na odpadní výpusti nebo ke speciálnímu vývodu na sifonu dřezu.
- Nikdy se nepokoušejte nastavovat délku odpadní hadice pomocí spojek.
- Ujistěte se, že není vypouštěcí hadice přeložená, zkroucená, skřípnutá a že má původní délku.
- Vypouštěcí hadici upevněte do výšky 85 ~ 125 cm nad podlahu.
- Vypouštěcí hadici nevyvádějte do dřezu, vědra nebo umyvadla bez výpusti.

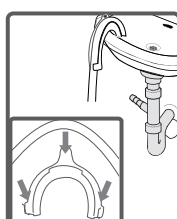



POKYNY K POUŽÍVÁNÍ

CZ

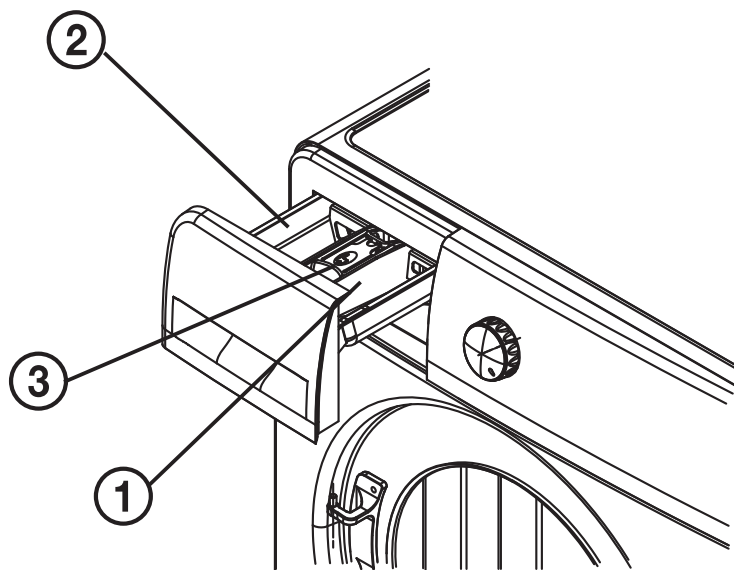
Zásuvka pracího prostředku



1. Příhrádka pracího prostředku pro předpírku 
2. Příhrádka pracího prostředku pro hlavní praní 
3. Příhrádka aviváže 

Jednotlivé přihrádky zásuvky

Příhrádka pracího prostředku pro hlavní praní:

V této přihrádce lze použít pouze prací prostředek (tekutý nebo práškový), přípravek proti vodnímu kameni a podobně.

Příhrádka na aviváž, škrob, prací prostředek:

Při praní prádla můžete použít aviváž (dodržujte množství a typ podle doporučení výrobce prádla). Někdy mohou v přihrádce zůstat zbytky použité aviváže. Příčinou je nevhodná viskozita aviváže. Aby k tomu nedocházelo, doporučujeme používat tekutější aviváže nebo aviváž před použitím naředit.

Příhrádka pro předpírku:

Tuto přihrádku použijte pouze v případě, že použijete program s předpírkou. Předpírku doporučujeme použít pro silně znečištěné prádlo.

(*) Specifikace se mohou lišit podle zakoupeného produktu.

Doporučení ohledně typu pracího prostředku a teploty praní

- Při praní silně znečištěného bílého prádla doporučujeme použít programy na bavlnu 60°C a výše a normální prací prášek obsahující bělicí přísady, které při středních až vyšších teplotách poskytují vynikající výsledky.
- Při praní v rozsahu teplot 40°C až 60°C je třeba zvolit vhodný typ pracího prostředku pro daný typ látky a míry znečištění. Běžné prací prášky jsou vhodné pro „bílé“ a stálobarevné tkaniny s vysokým stupněm znečištění, zatímco tekuté prací prostředky nebo prášky „šetrné k barevným tkaninám“ jsou vhodné pro lehce zašpiněné barevné látky.
- Při praní při teplotách pod 40°C doporučujeme použít tekuté prací prostředky speciálně označené jako vhodné pro praní při nízkých teplotách.

OVLÁDÁNÍ

CZ

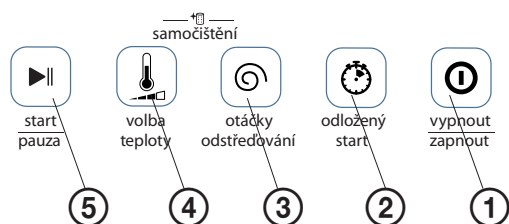
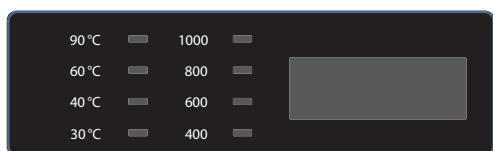
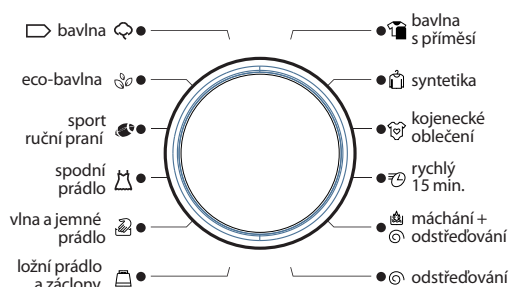

Přepínač programů

- Pomocí tohoto přepínače můžete vybrat program, který chcete použít k vyprání prádla.
- Program můžete zvolit otáčením knoflíku oběma směry.
- Ujistěte se, že je přepínač přesně v poloze pro požadovaný program.

Ovládací panel

1. Tlačítko vypínače
2. Tlačítko odloženého startu
(Dlouhý stisk ② = dětský zámek)
3. Tlačítko otáček
4. Tlačítko teploty
(Současný dlouhý stisk ③ a ④ = funkce samočištění)
5. Tlačítko Start/Pauza

Příprava před praním

Rozdělení prádla

- Oděvy jsou opatřeny štítky, na kterých je vyznačen doporučený způsob údržby (viz kapitola „Užitečné informace“). Při praní a sušení prádla se řiďte těmito pokyny.
- Prádlo rozdělte podle druhu (bavlna, syntetika, jemné prádlo, vlna atd.), teploty praní (studená, 30 °C, 40 °C, 60 °C nebo 90 °C) a stupně znečištění (lehce zašpiněné, zašpiněné, silně zašpiněné).
- Neperte dohromady bílé a barevné prádlo.
- Barevné prádlo perte při prvním praní odděleně, mohlo by pouštět barvu.
- Ujistěte se, že v kapsách a podobně nezůstaly žádné kovové předměty.



Varování: Na závady způsobené proniknutím cizích předmětů do pračky se záruka nevztahuje.

- Na oděvech zapněte zdrhovadla a zapněte všechny knoflíky.
- Odejměte kovové nebo plastové háčky ze záclon a závěsů nebo je umístěte do prací sítky či sáčku a zašněrujte.
- Oděvy, jako jsou kalhoty, úplety, trička a teplákové soupravy, obraťte naruby.
- Ponožky, kapesníky a podobné malé kusy prádla perte v prací sítkě.



Vložení prádla do pračky

1. Otevřete dvířka pračky.
2. Rozmístěte prádlo v bubnu.

Poznámka: Maximální kapacita se může lišit podle typu praného prádla, stupně znečištění a zvoleného programu. Nepřekračujte maximální kapacitu suchého prádla pro daný program, viz tabulka programů.

Jako příklad vám může posloužit následující orientační tabulka:

Typ prádla	Hmotnost (g)
Ručník	200
Ložní prádlo	500
Župan	1200
Deka	700
Povlak na polštář	200
Spodní prádlo	100
Ubrus	250

- Prádlo vkládejte jednotlivě.
- Při zavírání dvířek pračky dejte pozor, aby se prádlo nezachytilo mezi dvířka a těsnění.
- Zatlačením dvířka zavřete tak, aby se ozvalo zacvaknutí.
- Dvířka řádně zavřete. Pokud nejsou dvířka řádně zavřena, pračka se nespustí.

Přidání pracího prostředku

Množství pracího prostředku závisí na následujících faktorech:

- Využití pracího prostředku je dáno stupněm znečištění prádla. Lehce zašpiněné prádlo nepředpírejte a do přihrádky  v zásuvce pracího prostředku dejte mírnou dávku pracího prostředku.
- V případě silněji zašpiněného prádla vyberte program zahrnující předpírku a čtvrtinu použitého pracího prostředku umístěte v zásuvce pracího prostředku do přihrádky I, zbývající tři čtvrtiny dejte do přihrádky II.
- Používejte prací prostředky určené pro automatické pračky. Vhodné množství pracího prostředku je vyznačeno na obalu pracího prostředku.
- Větší zašpinění prádla a tvrdší voda vyžadují větší množství pracího prostředku.
- Množství potřebného pracího prostředku roste s množstvím praného prádla.
- Aviváž přidejte do přihrádky na aviváž. Nepřekračuje značku MAX, aby aviváž během vyplavování pracího prostředku nepřetekla do vody na praní.
- Aviváže s velkou hustotou je třeba před přidáním do zásuvky naředit na vhodnou hustotu. Příliš hustá aviváž by totiž mohla ucpat odtok a zabránit vypláchnutí aviváže z přihrádky.
- Pro všechny programy bez předpírky můžete použít váš oblíbený tekutý prací prostředek.

Spuštění praní

1. Pračku zapojte do sítě.
2. Otevřete přívod vody.
3. Do odpovídajících přihrádek zásuvky vložte prací prostředek odpovídající zvolenému pracímu programu
4. Otevřete dvířka pračky.
5. Do pračky vložte rovnoměrně prádlo.
6. Zavřete dvířka a zatlačte, dokud neuslyšíte cvaknutí.
7. Zapněte pračku tlačítkem vypínače ①.

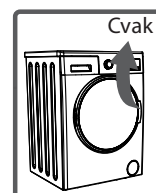
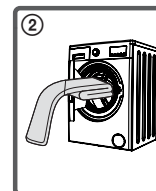
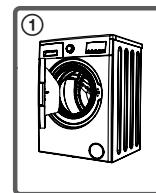
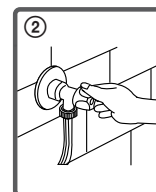
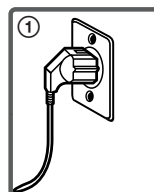

Volba programu

Vyberte vhodný program pro daný druh prádla, viz „Tabulka programů“.

CZ

Tabulka programů

Trvání programu se může lišit v závislosti na typu a hmotnosti vloženého prádla, teplotě přívodní vody a teplotě okolí.

Program	Teplota (°C)	Máchání	Otáčky	Čas (min)	Max.náplň	Typ prádla
 Bavlna	studená (40°C, 20°C, 60°C, 90°C)	2	800 (0, 400, 600, 1000)	88	6 kg	Běžné bavlněné tkaniny
Eco bavlna	20°C (studená, 40°C, 60°C)	2	1000 (0, 400, 600, 800)	69	≤ 2 kg	Běžné bavlněné tkaniny
Sport a ruční praní	20°C (studená, 40°C)	2	800 (0, 400, 600)	79	≤ 4 kg	Pro sportovní oděvy označené symbolem „ruční praní“
Spodní prádlo	40°C (studená, 20°C)	2	800 (0, 400, 600)	71	≤ 3 kg	spodní prádlo z bavlny/syntetiky
Vlna a jemné prádlo	studená (20°C, 40°C)	2	600 (0, 400, 800)	56	≤ 2 kg	Pro jemné textilie označené symbolem „ruční praní“ a vlněné prádlo
Ložní prádlo	60°C (studená, 20°C, 40°C, 90°C)	2	1000 (0, 400, 600, 800)	119	1 ks	Ložní prádlo / záclony
Odstředování	--	--	800 (0, 400, 600, 1000)	14	6 kg	Pokud chcete po vyprání prádlo ještě jednou vyždímat, můžete pro libovolný druh prádla použít tento program.
Máchání + odstředování	--	2	800 (0, 400, 600, 1000)	34	6 kg	Pokud chcete po vyprání prádlo ještě jednou vymáchat a vyždímat, můžete pro libovolný druh prádla použít tento program.
Rychlý 15min	studená (20°C, 40°C)	2	600 (0, 400, 800)	15	≤ 2 kg	Lehce znečištěné oděvy denního použití
Kojenecké	60°C (40°C, 90°C)	3	800 (0, 400, 600)	107	≤ 2 kg	Kojenecké oblečení, které je třeba zbavit choroboplodných zárodků
Syntetika	40°C (voda, 20°C, 60°C)	2	800 (0, 400, 600)	73	≤ 3 kg	Oděvy ze syntetických vláken
Bavlna s příměsí	studená (20°C, 40°C)	2	800 (0, 400, 600)	66	≤ 4 kg	Bavlněné tkaniny/s příměsí syntetiky

Poznámka: Program „ Bavlna“ je určen pro běžné bavlněné oděvy.

Energetická třída je A++. Program použitý pro test spotřeby energie: Bavlna 60/40°C, 1000 otáček.

Spuštění programu tlačítkem Start/Pauza

1. Stiskem tlačítka **Start/Pauza** můžete spustit vybraný program nebo pozastavit běžící program.
2. Po dokončení pracího programu se ozve zvuková signalizace a na displeji se zobrazí hlášení „END“.
3. Otevřete dvířka pračky, vyjměte prádlo. Pračku vypněte a zavřete přívod vody.

Přizpůsobení standardních programů

1. Provedte body 1 až 7, jak jsou popsány v odstavci „Spuštění praní“.
2. Stiskem tlačítka **Volba teploty, Otáčky odstředování** a **Odložený start** můžete nastavit teplotu vody, otáčky ždímání a odložený start.
3. Program poté spustíte tlačítkem **Start/Pauza**.
4. Po dokončení pracího programu se ozve zvuková signalizace a na displeji se zobrazí hlášení „END“.
5. Otevřete dvířka pračky, vyjměte prádlo. Pračku vypněte a zavřete přívod vody

Použití programu Bavlna

Program je vhodný pro lehce nebo středně znečištěné oděvy, jako je bavlněné oblečení, prádlo, ručníky, trička a podobně.

1. Proveďte kroky popsané v oddíle „Spuštění praní“, pomocí otočného ovladače vyberte program „Bavlna“.
2. Nastavte požadovanou teplotu a otáčky ždímání.
3. Program poté spustíte tlačítkem **Start/Pauza**.
4. Po dokončení pracího programu se ozve zvuková signalizace a na displeji se zobrazí hlášení „END“.
5. Otevřete dvířka pračky, vyjměte prádlo. Pračku vypněte a zavřete přívod vody.
 - Pokud chcete v průběhu praní změnit nastavení programu, přerušete běh programu stiskem tlačítka **Start/Pauza** a vyberte požadovaný program.
 - Při praní ručníků můžete použít aviváž, která zabrání pomačkání bavlněné příze a zajistí hebkost vypraného prádla.

Použití programu ECO bavlna

Při praní jen lehce znečištěného prádla může tento program ušetřit čas a energii.

1. Proveďte kroky popsané v oddíle „Spuštění praní“ a pomocí otočného ovladače vyberte program „ECO bavlna“.
2. Nastavte požadovanou teplotu a otáčky ždímání.
3. Program poté spustíte tlačítkem **Start/Pauza**.
4. Po dokončení pracího programu se ozve zvuková signalizace a na displeji se zobrazí hlášení „END“.
5. Otevřete dvířka pračky, vyjměte prádlo. Pračku vypněte a zavřete přívod vody.
 - Pokud chcete v průběhu praní změnit nastavení programu, přerušete běh programu stiskem tlačítka **Start/Pauza** a vyberte požadovaný program.

Použití programu Sport a ruční praní

Program je určen pro praní sportovních oděvů a jemné praní citlivých oděvů určených pro ruční praní.

1. Proveďte kroky popsané v oddíle „Spuštění praní“, pomocí otočného ovladače vyberte program „Sport a ruční praní“.
2. Nastavte požadovanou teplotu a otáčky ždímání.
3. Program poté spustíte tlačítkem **Start/Pauza**.
4. Po dokončení pracího programu se ozve zvuková signalizace a na displeji se zobrazí hlášení „END“.
5. Otevřete dvířka pračky, vyjměte prádlo. Pračku vypněte a zavřete přívod vody.
 - Pokud chcete v průběhu praní změnit nastavení programu, přerušete běh programu stiskem tlačítka **Start/Pauza** a vyberte požadovaný program.
 - Aby se zabránilo poškození prádla, nelze nastavit nejvyšší otáčky ždímání a teplotu nelze nastavit na 90 °C.

Použití programu Vlna a jemné prádlo

Program je určen pro vlněné oděvy a plstěné oděvy. Před praním prosím zkontrolujte symbol na štítku oblečení.

1. Proveďte kroky popsané v oddíle „Spuštění praní“ a pomocí otočného ovladače vyberte program „Vlna a jemné prádlo“.
2. Nastavte požadovanou teplotu a otáčky ždímání.
3. Program poté spustíte tlačítkem **Start/Pauza**.
4. Po dokončení pracího programu se ozve zvuková signalizace a na displeji se zobrazí hlášení „END“.
5. Otevřete dvířka pračky, vyjměte prádlo. Pračku vypněte a zavřete přívod vody.
 - Množství prádla by nemělo být větší než 2 kg.
 - Po dokončení programu prádlo z pračky co nejrychleji vyjměte, aby se zabránilo jeho pomačkání.
 - Pro tento program nelze nastavit odložený start.
 - Aby se zabránilo poškození prádla, neměla by teplota přesáhnout 40 °C.
 - Oddělte prosím bílé prádlo od barevného a tmavého a perte zvlášť.
 - Použijte prací prostředek speciálně určený pro vlněné oděvy, aby nedošlo k jejich poškození.

Použití programu Ložní prádlo a záclony

Program je určen pro praní ložního prádla, záclon, povlečení a podobných textilií, označených symbolem umožňujícím praní v pračce.

1. Proveďte kroky popsané v oddíle „Spuštění praní“, pomocí otočného ovladače vyberte program „Ložní prádlo a záclony“.
2. Nastavte požadovanou teplotu a otáčky ždímání.
3. Program poté spustíte tlačítkem **Start/Pauza**.
4. Po dokončení pracího programu se ozve zvuková signalizace a na displeji se zobrazí hlášení „END“.
5. Otevřete dvířka pračky, vyjměte prádlo. Pračku vypněte a zavřete přívod vody.
 - Pokud chcete v průběhu praní změnit nastavení programu, přerušete běh programu stiskem tlačítka **Start/Pauza** a vyberte požadovaný program.
 - V automatické pračce nelze prát elektrické dečky a pokrývky, mohlo by dojít k jejich poškození i k poškození pračky.
 - Prádlo se snažte v pračce rozložit rovnoměrně, aby při ždímání nedocházelo k nadměrným otřesům. Nerovnoměrné rozložení prádla může znemožnit odstředování zobrazí se chybový kód „UE“. V takovém případě prádlo vyjměte a pokuste se je rozložit v bubnu rovnoměrněji.
 - Těžké a objemné kusy prádla by neměly být vzájemně zamotané, snažte se je před vložením do pračky oddělit a protřepat.

Použití programu Bavlna s příměsí

V tomto programu můžete prát smíšené oděvy jako bavlnu, oděvy s příměsí syntetických vláken apod. (neperte společně oděvy, které snadno pouštějí barvu).

1. Proveďte kroky popsané v oddíle „Spuštění praní“, pomocí otočného ovladače vyberte program „Bavlna s příměsí“.
2. Nastavte požadovanou teplotu a otáčky ždímání.
3. Program poté spustíte tlačítkem **Start/Pauza**.
4. Po dokončení pracího programu se ozve zvuková signalizace a na displeji se zobrazí hlášení „END“.
5. Otevřete dvířka pračky, vyjměte prádlo. Pračku vypněte a zavřete přívod vody.
 - Pokud chcete v průběhu praní změnit nastavení programu, přerušete běh programu stiskem tlačítka **Start/Pauza** a vyberte požadovaný program.
 - Aby se zabránilo poškození prádla, nelze nastavit nejvyšší otáčky ždímání a teplotu nelze nastavit na 60 °C a 90 °C.
 - Před praním oddělte bílé prádlo od barevného.

Použití programu Syntetika

Program je určen pro praní oděvů ze syntetických tkanin.

1. Proveďte kroky popsané v oddíle „Spuštění praní“, pomocí otočného ovladače vyberte program „Syntetika“.
2. Nastavte požadovanou teplotu a otáčky ždímání.
3. Program poté spustíte tlačítkem **Start/Pauza**.
4. Po dokončení pracího programu se ozve zvuková signalizace a na displeji se zobrazí hlášení „END“.
5. Otevřete dvířka pračky, vyjměte prádlo. Pračku vypněte a zavřete přívod vody.
 - Pokud chcete v průběhu praní změnit nastavení programu, přerušete běh programu stiskem tlačítka **Start/Pauza** a vyberte požadovaný program.
 - Aby se zabránilo poškození prádla, nelze nastavit nejvyšší otáčky ždímání a teplotu nelze nastavit na 90 °C.

Použití programu Kojenecké oblečení

Tento program může pomoci vysoké teploty prádlo sterilizovat a zbavit roztočů.

1. Proveďte kroky popsané v oddíle „Spuštění praní“ a pomocí otočného ovladače vyberte program „Kojenecké oblečení“.
2. Nastavte požadovanou teplotu a otáčky ždímání.
3. Program poté spusťte tlačítkem **Start/Pauza**.
4. Po dokončení pracího programu se ozve zvuková signalizace a na displeji se zobrazí hlášení „END“.
5. Otevřete dvířka pračky, vyjměte prádlo. Pračku vypněte a zavřete přívod vody.

Použití programu Rychlý 15 min

Program pro praní denního, jen lehce znečištěného prádla a tenkých oděvů.

1. Proveďte kroky popsané v oddíle „Spuštění praní“, pomocí otočného ovladače vyberte program „Rychlý 15 min“.
2. Nastavte požadovanou teplotu a otáčky ždímání.
3. Program poté spusťte tlačítkem **Start/Pauza**.
4. Po dokončení pracího programu se ozve zvuková signalizace a na displeji se zobrazí hlášení „END“.
5. Otevřete dvířka pračky, vyjměte prádlo. Pračku vypněte a zavřete přívod vody.
 - Pokud chcete v průběhu praní změnit nastavení programu, přerušete běh programu stiskem tlačítka **Start/Pauza** a vyberte požadovaný program.
 - Aby se zabránilo poškození prádla, nelze nastavit nejvyšší otáčky ždímání a teplotu vody lze nastavit pouze na „studená“, 20 °C, 40 °C.
 - Kapacita prádla by neměla překročit 2 kg, aby bylo zajištěno kvalitní vyprání.

Použití programu Odstředování

Tento program umožňuje dodatečné vyždímání prádla.

1. Proveďte kroky popsané v oddíle „Spuštění praní“ a pomocí otočného ovladače vyberte program „Odstředování“.
2. Výchozí nastavení je 800 otáček za minutu. Stiskem tlačítka **Otáčky odstředování** můžete nastavit požadované otáčky ždímání.
3. Ždímání spusťte tlačítkem **Start/Pauza**.
4. Spustí se vypouštění vody a ždímání. Po dokončení programu se ozve zvuková signalizace.
5. Otevřete dvířka pračky, vyjměte prádlo. Pračku vypněte a zavřete přívod vody.
 - Před ždímáním se ujistěte, že v bubnu nejsou žádné cizí předměty, aby nedošlo k poškození pračky.
 - Během programu nemusejí otáčky odpovídat nastavené hodnotě. Pračka přizpůsobuje během ždímání otáčky tak, aby se docílilo optimálního vyvážení prádla.
 - Během ždímání se může ozývat rytmické hučení. Tento zvuk je normálním projevem vypouštěcího čerpadla, nejedná se o závadu.

Další funkce pračky

Funkce samočištění

Vysoká hladina vody, vysoká teplota a vysoké otáčky odstředování umožňují této funkci desinfikovat vnitřek pračky a zabít bakterie.

1. Před čištěním se ujistěte, že je buben pračky prázdný.
2. Otevřete zásuvku pracího prostředku a do přihrádky hlavního praní nalijte bělidlo. Nepřidávejte prací prášek nebo saponát, aby nedocházelo k přílišnému pění. Zavřete zásuvku pracího prostředku.
3. Ujistěte se, že je pračka připojená do napájení a je otevřený přívod vody.
4. Zapněte pračku tlačítkem vypínače ①.
5. Alespoň na 3 vteřiny stiskněte současně tlačítka **Otáčky odstředování** a **Volba teploty**. Aktivujete tak program samočištění.
6. Stiskněte tlačítko **Start/Pauza**, Po uzamčení dvířek se spustí čistící program. Po dokončení programu se ozve zvuková signalizace. Po dokončení programu vysušte vnitřní partie pračky.

Dětský zámek

CZ

Pračka je vybavena funkcí dětského zámku, která zabrání změně probíhajícího programu nechtěným stiskem tlačítek nebo otočením voliče programů.

- Během chodu pračky stiskněte alespoň na 3 vteřiny tlačítko **Odložený start**. Aktivuje se dětská pojistka a nastavení pračky nyní není možné změnit, všechna tlačítka kromě vypínače jsou neaktivní. Dětskou pojistku deaktivujete opětovným dlouhým stiskem tlačítka **Odložený start**.
- Pokud chcete během aktivního dětského zámku změnit prací program, deaktivujte nejprve dětský zámek a restartujte pračku tak, aby bylo možné zvolit nový program. Pokud chcete změnit teplotu nebo otáčky, deaktivujte dětský zámek, stiskněte tlačítko **Start/Pauza** a poté změňte nastavení teploty nebo otáček.

Automatický zámek dvířek

Po zvolení programu se dvířka pračky automaticky uzamknou. Dvě minuty po dokončení programu je zámek uvolněn.

Obnovení programu po výpadku napájení

Při obnovení napájení program pokračuje od bodu, ve kterém byl přerušen.

Odložený start

Stiskem tlačítka **Odložený start** můžete nastavit čas, ve kterém se má program spustit. Na displeji se objeví zobrazení času, které můžete opakovaným stiskem tlačítka **Odložený start** měnit.

Funkce přidání prádla

Pokud se rozhodnete přidat prádlo po spuštění programu, zastavte pračku stiskem tlačítka „Start/Pauza“.

Po 5 vteřinách se ozve zvuk odemknutí a zmizí symbol zámku dvířek. Poté můžete dvířka otevřít a přidat požadované prádlo. Nepokoušejte se otevírat dvířka násilím, mohlo by dojít k poškození. Pokud by bylo v bubnu příliš mnoho pěny a vody, mohlo by při otevření dojít k vytečení vody.

Dvířka nelze otevřít, pokud je buben v pohybu, teplota vody převyšuje 45 °C a uvnitř je velké množství vody. V případě výpadku napájení delšího než 2 minuty lze dvířka otevřít za předpokladu splnění výše uvedených podmínek (hladina vody pod úroveň těsnění bubnu, teplota vody pod 45 °C, nulové otáčky).

Pračku znovu spustíte stiskem tlačítka „Start/Pauza“. Ozve se cvaknutí, zámek dvířek se uzamkne. Pokud se objeví chybové hlášení „dE“, zkontrolujte řádné uzavření dvířek.

ČIŠTĚNÍ A ÚDRŽBA

- Před údržbou nebo čištěním pračku odpojte ze zásuvky.
- Před zahájením údržby nebo čištění pračky uzavřete přívod vody.

Upozornění: Při použití čisticích prostředků obsahujících rozpouštědla by mohlo dojít k poškození součástí pračky. K čištění nepoužívejte přípravky obsahující rozpouštědla.

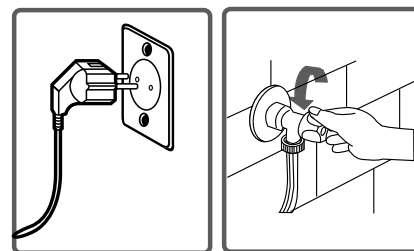

Filtry na přívodu vody

Přívodní hadice je na obou koncích opatřena filtry zabraňujícími vniknutí cizích látek z vody do pračky.

Pokud se pračce nedostává dostatečného množství vody, přestože je vodovodní kohoutek otevřený, je třeba tyto filtry vyčistit. (Doporučujeme filtry čistit jednou za půl roku.)

- Odpojte hadici pro přívod vody
- Očistěte vstupní hrdlo hadice na straně kohoutku.
- Vyjměte filtr na straně vstupního ventilu a důkladně očistěte pomocí kartáčku.
- Po vyčištění vraťte filtry stejným způsobem zpět.

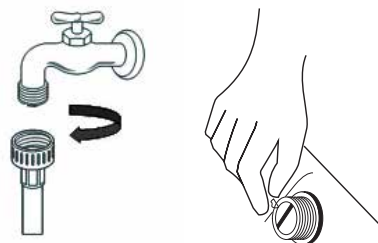

Upozornění:

Znečištěná přívodní voda nebo nedostatečná údržba může být příčinou ucpání přívodních ventilů nebo jejich poškození a následného nepřetržitého protékání vody do pračky. Poruchy způsobené z těchto důvodů jsou mimo rámec záruky.

Filtr čerpadla

System filtru čerpadla zabraňuje pronikání textilních vláken a drobných předmětů z vypouštěné vody do čerpadla a prodlužuje tak jeho životnost. Čištění filtru čerpadla doporučujeme provádět jednou za měsíc.

Čištění filtru čerpadla:

1. Otevřete dvířka filtru čerpadla (poznámka: pokud je uvnitř pračky horká voda, vyčkejte, dokud nezchladne.)
2. Otáčením proti směru hodinových ručiček filtr vyjměte z pračky.
3. Filtr důkladně propláchněte.
4. Filtr vložte zpět a utáhněte otáčením po směru hodinových ručiček. Poté zavřete dvířka filtru čerpadla.

Poznámky:

- Před otevřením krytu filtru umístěte před kryt nádobu, abyste tak předešli vytečení zbývající vody z pračky na zem. Podle množství vody v pračce bude možná potřeba vyprázdnit sběrnou nádobu několikrát.
- Po vyčištění filtru řádně dotáhněte, aby nedocházelo k úniku vody.
- Čištění neprovádějte během provozu pračky



VAROVÁNÍ!

Voda v čerpadle může být horká, vyčkejte až vychladne.

Zásuvka na prací prostředek

V zásuvce pracího prostředku nebo v krytu zásuvky se může usazovat nespotebovaný prací prostředek. Čas od času proto zásuvku pracího prostředku vyjměte a propláchněte čistou vodou.

- **Zásuvku pracího prostředku nemyjte v myčce na nádobí!**

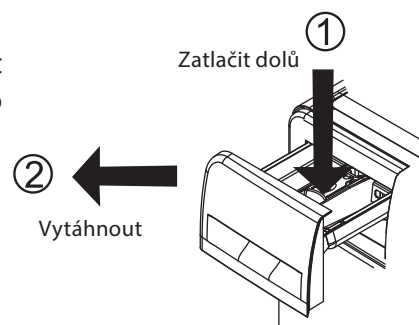

Plášť pračky

Pračku čistěte zvenčí vlažnou vodou a jemným čisticím prostředkem, který nepoškodí povrchovou úpravu pláště pračky. Po opláchnutí čistou vodou pračku otřete měkkou a suchou utěrkou.

Buben

V pračce nenechávejte žádné kovové předměty, jako jsou jehly, svorky nebo mince apod. Tyto předměty mohou způsobit vznik rezavých skvrn na bubnu. Pokud chcete tyto skvrny eliminovat, použijte čisticí prostředek bez chlóru a dodržte pokyny výrobce čističe. K odstraňování rezavých skvrn nikdy nepoužívejte drátěnky na nádobí ani jiné podobné brusné prostředky. K čištění můžete také použít funkci samočištění popsanou výše. Během procedury čištění nesmí být v bubnu žádné oděvy ani prací prostředek.

Těsnění dvířek

Po každém praní odstraňte nečistoty, které ulpěly na těsnění dvířek a vysušte prostor mezi těsněním.

PRAKTICKÉ INFORMACE

CZ

Symbole péče o oděvy

 Normální praní	 Maximální teplota praní je 90 °C	 Maximální teplota praní je 60 °C
 Maximální teplota praní je 30 °C	 Ruční praní	 Zákaz praní
 Lze bělit	 Nebělit	 Teplota žehlení je maximálně 110 °C
 Teplota žehlení je maximálně 150 °C	 Teplota žehlení je maximálně 200 °C	 Nežehlit
 Lze chemicky čistit	 Zákaz chemického čištění	 Rozložte na plocho
 Pověsit za mokra	 Sušit pověšením	 Nesušit v bubnové sušičce
 Lze čistit benzínem, alkoholem, a trifluortrichlorethanem	 Lze čistit benzínem, perchlortylenem	 Lze čistit perchlorinetylenem, R11, R113 a benzínem

Odstraňování skvrn



Alkoholické nápoje: Skvrnu nejprve vyperte ve studené vodě, pak vytřete roztokem glycerínu ve vodě a vymáchejte ve vodě s octem.



Krém na boty: Skvrnu lehce seškrábněte bez poškození látky, promněte vodou s pracím prostředkem a vymáchejte. Jestliže nezmizí, promněte ji 1 jednotkou čistého lihu (96 %) smíchanou se 2 jednotkami vody a pak vyperte vlažnou vodou.



Čaj a káva: Natáhněte část se skvrnou na vrchní část vhodné nádoby a přelijte tak horkou vodou, jak to druh tkaniny dovolí. Jestliže to tkanina snese, vyperte ji v bělicím prostředku.



Čokoláda a kakao: Namočte do studené vody a promněte vodou s mýdlem nebo pracím prostředkem, pak vyperte v tak vysoké teplotě, jak to tkanina dovoluje. Jestliže je na látce stále mastná skvrna, vytřete ji kysličníkem (3%).



Kečup: Po seškrábnutí zaschlých kousků bez poškození látky ponechte ve studené vodě na asi 30 minut a ručně vyperte ve vodě s pracím prostředkem.



Masový vývar, vejce: Odstraňte zaschlou skvrnu a vytřete houbou nebo měkkým hadříkem namočeným ve studené vodě. Ručně vyperte pracím prostředkem a vyperte ve zředěném bělidle.



Mastné a olejové skvrny: Nejprve setřete zbytky. Skvrnu promněte vodou s pracím prostředkem a potom ji vyperte ve vlažné mýdlové vodě.



Hořčice: Nejprve naneste na skvrnu glycerín. Promněte čistícím prostředkem a pak vyperte. Jestliže skvrna nezmizela, vytřete ji lihem (u syntetických a barevných tkanin směsí 1 jednotky lihu a 2 jednotek vody).



Krev: Namočte prádlo na 30 minut do studené vody. Jestliže skvrna nezmizela, namočte na 30 minut do roztoku vody a čpavku (3 lžíce čpavku do 4 litrů vody).



Smetana, zmrzlina a mléko: Namočte prádlo do studené vody a promněte část se skvrnou vodou s pracím prostředkem. Jestliže skvrna nezmizela, použijte bělidlo ve správné koncentraci (bělidlo nepoužívejte na barevné prádlo).



Hlína: Skvrny od hlíny se musí odstranit co nejdříve. Skvrny se musí vyprat v pracím prostředku, jestliže nezmizí, je nutné je vytřít kysličníkem (3%).



Inkoust: Podržte část se skvrnou pod studenou vodou a počkejte, až přestane téct inkoustová voda. Potom vytřete roztokem vody s citronovou šťávou a pracím prostředkem, po 5 minutách vyperte.



Ovoce: Natáhněte část se skvrnou na vrchní část nádoby a přelijte studenou vodou. Na skvrnu nelijte horkou vodu. Otřete studenou vodou a naneste glycerín. Počkejte 1–2 hodiny, setřete ještě několika kapkami bílého octa a vymáchejte.



Tráva: Skvrnu promněte vodou s pracím prostředkem. Jestliže to tkanina snese, vyperte ji v bělicím prostředku. Vlněné oděvy promněte lihem (u barevných tkanin směsí 1 jednotky lihu a 2 jednotek vody).



Olejové barvy: Skvrny se musí odstranit nanesením rozpouštědla dříve, než zaschnou. Pak promněte vodou s pracím prostředkem a vyperte.



Spálenina: Jestliže to tkanina snese, vyperte ji v bělidle, můžete jej přidat do pračky. U vlněných tkanin položte na skvrny hadřík navlhčený ve vodě s kysličníkem a přežehlete ještě přes suchý hadřík. Dobře vymáchejte a vyperte.

ODSTRAŇOVÁNÍ POTÍŽÍ

CZ

Veškeré opravy smí provádět výhradně autorizovaný servis. Když pračka vyžaduje opravu v záruční době, nebo když nejste schopni odstranit poruchu s pomocí dále uvedených pokynů:

- Odpojte pračku ze zásuvky.
- Uzavřete přívod vody.
- Obráťte se na nejbližší autorizovaný servis.

Závada	Možná příčina	Odstranění závady
Pračka se nespustí.	Pračka není zapojena do sítě.	Zapojte zástrčku do zásuvky.
	Přepálená pojistka.	Vyměňte pojistku.
	Došlo k výpadku elektrického proudu.	Zkontrolujte stav napájení.
	Nestiskli jste tlačítko Start/Pauza.	Stiskněte tlačítko Start/Pauza.
	Volič programů je v poloze „Stop“.	Přepněte volič programů do požadované polohy.
	Dvířka nejsou řádně zavřená.	Dovřete důkladně dvířka pračky.
Do pračky nepřitéká voda.	Zavřený kohoutek.	Otevřete přívod vody.
	Přívodní hadice může být překroucená.	Zkontrolujte přívodní hadici.
	Ucpaná přívodní hadice.	Vyčistěte filtry přívodní hadice. (*)
	Ucpaný přívodní filtr.	Vyčistěte filtr vstupního ventilu. (*)
	Dvířka nejsou řádně zavřená.	Dovřete důkladně dvířka pračky.
Pračka nevypouští vodu.	Vypouštěcí hadice je ucpaná nebo překroucená.	Zkontrolujte vypouštěcí hadici.
	Ucpaný filtr čerpadla.	Vyčistěte filtr čerpadla. (*)
	Prádlo není v pračce rozloženo rovnoměrně.	Rozložte prádlo rovnoměrně.
Pračka vibruje.	Nejsou seřízené nožky pračky.	Seřídte nožky. (**)
	Neodstranili jste aretační šrouby.	Odstraňte aretační šrouby. (**)
	V pračce je malé množství prádla.	Nebrání provozu pračky.
	Přetížení pračky nebo nerovnoměrné rozložení prádla.	Nepřekračujte doporučené množství prádla a rozložte prádlo v pračce rovnoměrně.
	Pračka se dotýká okolních ploch.	Pračku umístěte tak, aby se nedotýkala okolních povrchů. Mezi pračkou a zdí nebo jinými plochami nechte alespoň 2 cm volného místa.

Závada	Možná příčina	Odstranění závady
Nadměrné množství pěny v zásuvce na prací prostředek.	Bylo použito příliš velké množství pracího prostředku.	Stiskněte tlačítko Start/Pauza. Chcete-li zamezit tvorbě pěny, rozmíchejte jednu kávovou lžičku aviváže v půl litru vody a vlijte do zásuvky na prací prostředek. Po 5–10 minutách stiskněte tlačítko Start/Pauza. Při dalším praní použijte správné množství pracího prostředku.
	Nevhodný prací prostředek.	Používejte pouze prací prostředky určené pro automatické pračky.
Neuspokojivý výsledek praní.	Vaše prádlo bylo pro zvolený program příliš znečištěné.	Vyberte vhodný program (viz tabulka programů).
	Nedostatečné množství pracího prostředku.	Použijte větší množství pracího prostředku.
	Množství vloženého prádla překročilo maximální kapacitu pračky.	Nepřekračujte maximální kapacitu pračky.
	Voda může být příliš tvrdá.	Prací prostředek dávkujte v souladu s doporučením výrobce pracího prostředku.
	Nerovnoměrné rozložení prádla v pračce.	Rozmístěte prádlo uvnitř pračky rovnoměrně.
Voda se z pračky vypouští ihned po napuštění.	Konec vypouštěcí hadice je příliš nízký.	Vypouštěcí hadici umístěte do správné výšky (**).
V bubnu není během praní vidět žádná voda.	Nejde o závadu. Voda je ve spodní části bubnu.	
Na prádle jsou zbytky pracího prostředku.	Na oblečení se mohou objevit nerozpuštěné zbytky prášku v podobě bílých teček.	Prádlo vymáchejte ještě jednou pomocí programu „Máchání“ nebo po uschnutí prádla očistěte tečky z oděvů pomocí kartáčku.
Na prádle jsou šedé skvrny.	Tyto skvrny mohou být způsobené olejem, krémem nebo mastmi.	Při dalším praní použijte maximální množství pracího prostředku doporučené výrobcem pracího prostředku.
Ždímání se nespustilo nebo se spustilo se zpožděním.	Nejedná se o závadu. Aktivoval se systém kontroly rovnoměrného rozložení prádla.	Kontrolní systém se pokusí docílit rovnoměrnějšího rozložení prádla. Proces ždímání se spustí po přerovnání prádla. Při dalším praní vkládejte prádlo do pračky rovnoměrně.
Nelze otevřít dvířka bubnu.	Probíhá prací program.	Vyčkejte dokončení programu nebo program zastavte.
	Mezi dvířky a těsněním se zachytil oděv.	Uvolněte zachycený oděv.

(*) Viz kapitola věnovaná údržbě a čištění pračky.

(**) Viz kapitola věnovaná instalaci pračky.

Hlášení diagnostického systému

CZ

Zobrazení	Kontrola	Řešení
„UE“ (ždímaní)	<ul style="list-style-type: none"> Jsou odstraněny aretační šrouby? Je pračka ve stabilní pozici? Nejsou oděvy příliš malé nebo lehké? Jsou pojistné matky nastavitelných nožek dotažené? 	<p>Odstraňte aretační šrouby. Umístěte pračku na stabilní povrch. Přidejte více prádla. Dotáhněte pojistné matky.</p>
„IE“ (přívod vody)	<ul style="list-style-type: none"> Není zavřený přívodní kohoutek? Není zavřený přívod vody nebo příliš nízký tlak vody? Není zamrzlé přívodní potrubí? Nejsou ucpané filtry? 	<p>Otevřete přívodní kohoutek. Vyčkejte na obnovení přívodu vody. Pomocí horké vody rozmrazte potrubí. Vyjměte filtry a vyčistěte je.</p>
„OE“ (odvod vody)	<ul style="list-style-type: none"> Není odpadní hadice umístěna příliš vysoko? Není odpadní hadice zamrzlá? Není odpadní hadice ucpaná? Není ucpaná vypust’? 	<p>Ujistěte se, že není připojení odpadní hadice výše než 1 m. Hadici rozmrazte pomocí horké vody. Odstraňte cizí předměty blokuující hadici. Vyčistěte vypust’.</p>
„DE“ (dvířka)	Před spuštěním se ujistěte, že jsou dvířka řádně zavřená.	
„tE“ (topné těleso)	Vytáhněte přívodní kabel z elektrické zásuvky a zavolejte servis.	
„FE“ (neustálý přítok vody)	Zavřete přívod vody, odpojte pračku od elektrického napájení a zavolejte servis.	
„LE“ nebo „CE“	Zobrazuje-li se „LE“ nebo „CE“ když se neotáčí buben, zavřete přívod vody, odpojte pračku od elektrického napájení a zavolejte servis.	

POPIS ENERGETICKÉHO ŠTÍTKU A ÚSPORA ENERGIE

Spotřeba vody a energie se může lišit v závislosti na teplotě a tvrdosti vody, teplotě okolí, množství prádla, zvolených přídatných funkcích a kolísání napětí.

Náklady na vodu a energie můžete snížit tím, že budete v pračce prát vždy doporučené množství prádla pro zvolený program, méně znečištěné nebo každodenní prádlo budete prát v krátkých programech, budete pravidelně provádět čištění a údržbu a budete prát v hodinách, kdy platíte nižší sazbu za elektřinu.

1. Model
2. Značka
3. Energetická třída
4. Spotřeba energie
5. Hlučnost při praní
6. Hlučnost při ždímaní
7. Výkonnostní třída ždímaní
8. Kapacita suchého prádla
9. Roční spotřeba vody

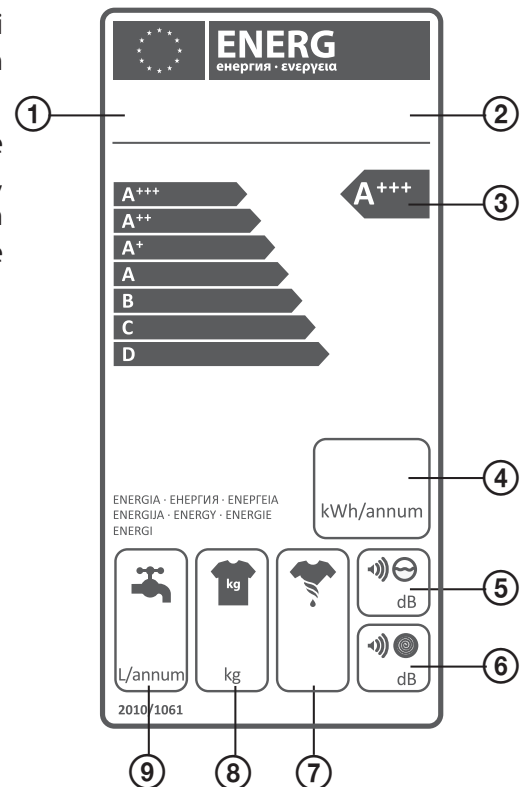

TECHNICKÉ ÚDAJE

CZ

Výrobce	ECG
Model	EWF 1062 DA++
EAN	8592131238701
Typ	Volně stojící – předem plněná
Energetická třída	A++
Max. otáčky	1000 ot. / min
Tlak vody	Max: 1 MPa Min: 0,03 MPa
Kapacita plnění	6 kg
Třída účinnosti odstředování	C
Spotřeba vody/cyklus	48 l
Spotřeba vody/rok(**)	10560 l
Spotřeba energie/cyklus	0,78 kWh
Spotřeba energie/rok	170 kWh
Hlučnost během praní	60 dB (A)
Hlučnost během odstředování	74 dB (A)
Zbytková vlhkost ***	55 %
Napětí/Frekvence	220–240 V~ / 50 Hz
Pojistka	10 A
Příkon	1750 W
Rozměry výrobku (v × š × h)	850 × 595 × 480 mm
Rozměry včetně obalu (v × š × h)	885 × 657 × 535 mm
Hmotnost výrobku	53 kg
Hmotnost včetně obalu	57 kg
Výbava	
Objem bubnu	42 l
Typ motoru	AC
System Eco-Logic	NE
Kontrola tvorby pěny	ANO
System vyrovnávání stability	NE
System proti mačkání	NE
Typ kontrolního systému	elektronický
Detektor závad	ANO
Dětská pojistka	ANO
Typ přívodu vody	studená
Velký úhel otevření plnicích dveří	ANO 150°
Průměr dvířek	47,2 cm
Čerpadlo s filtrem	ANO
Materiál bubnu	Nerezová ocel
Materiál nádrže	PCM
Počet komor v zásuvce na prací prostředek	3
Výměnný vrchní kryt	ANO
Nastavitelné nožičky	ANO
Počet programů	12

VYUŽITÍ A LIKVIDACE ODPADU

CZ

Balící papír a vlnitá lepenka – odevzdat do sběrných surovin. Přebalová folie, PE sáčky, plastové díly – do sběrných kontejnerů na plasty.

LIKVIDACE VÝROBKU PO UKONČENÍ ŽIVOTNOSTI

Likvidace použitých elektrických a elektronických zařízení (platí v členských zemích EU a dalších evropských zemích se zavedeným systémem třídění odpadu)

Vyobrazený symbol na produktu nebo na obalu znamená, že s produktem by nemělo být nakládáno jako s domovním odpadem. Produkt odevzdejte na místo určené pro recyklaci elektrických a elektronických zařízení. Správnou likvidací produktu zabráníte negativním vlivům na lidské zdraví a životní prostředí. Recyklace materiálů přispívá k ochraně přírodních zdrojů. Více informací o recyklaci tohoto produktu Vám poskytne obecní úřad, organizace pro zpracování domovního odpadu nebo prodejní místo, kde jste produkt zakoupili.



08/05

Tento výrobek splňuje požadavky směrnic EU o elektromagnetické kompatibilitě a elektrické bezpečnosti.



Návod k obsluze je k dispozici na webových stránkách www.ecg.cz.

Změna textu a technických parametrů vyhrazena.

INFORMAČNÍ LIST PRAČKY

Výrobce	ECG
Model	EWF 1062 DA++
Kapacita plnění (bavlna 60 °C plná náplň)	6 kg
Energetická třída	A++
Spotřeba energie/rok*	170 kWh
Spotřeba energie/vody (bavlna 60 °C plná náplň) / cyklus	0,73 kWh / 48 l
Spotřeba energie/vody (bavlna 60 °C menší náplň) / cyklus	0,71 kWh / 35 l
Spotřeba energie/vody (bavlna 40 °C menší náplň) / cyklus	0,68 kWh / 35 l
Spotřeba energie v pohotovostním režimu	0,44 W
Spotřeba energie ve vypnutém režimu	0,4 W
Spotřeba vody/rok**	10560 l
Třída účinnosti odštěďování	C
Max. otáčky odštěďování	1000 ot. / min
Zbytková vlhkost ***	55 %
Doba trvání referenčního programu (bavlna 60 °C plná náplň)	272 min
Doba trvání referenčního programu (bavlna 60 °C menší náplň)	272 min
Doba trvání referenčního programu (bavlna 40 °C menší náplň)	254 min
Hlučnost během prání	60 dB(A)
Hlučnost během odštěďování	74 dB(A)



- Program číslo 3 (Standard 60 °C program Bavlna) a program číslo 4 (Standard 40 °C program Bavlna) jsou standardní prací programy, kterým odpovídají informace na etiketách, tyto programy jsou vyhovující pro prání bavlněného oblečení a jsou neefektivnější ve spotřebě energie a vody.
 - Aktuální teplota vody se může lišit od teploty deklarované v názvu programu.
 - Délka programu, spotřeba energie a vody se mohou lišit v závislosti na náplni prádla, váze a typu, volbě extra funkcí, teplotě napouštěné vody i okolí.
 - Při použití pracích programů s nižší teplotou doporučujeme používat tekuté prací prostředky.
 - Vhodné množství pracího prášku závisí na úrovni znečištění a množství prádla. Řiďte se prosím doporučeními výrobce pracího prostředku.
- * Na základě 220 standardních pracích cyklů, při programech bavlna 60 °C a 40 °C s plnou a poloviční náplní, a při využití levnějších energetických tarifů. Aktuální spotřeba energie závisí na způsobu využívání spotřebiče
- ** Na základě 220 standardních pracích cyklů a programech bavlna 60 °C a 40 °C při plné i menší náplni. Aktuální spotřeba vody závisí na způsobu využívání spotřebiče.
- *** Na základě výsledků testů při standardních programech 60 °C Bavlna při plné i menší náplni a při standardním programu 40 °C Bavlna při menší náplni.

OBSAH

POPIS	29
INŠTALÁCIA PRÁČKY	30
SK Odstránenie obalového materiálu	30
Odstránenie aretačných skrutiek	30
Nastavenie nastaviteľných nôžok	30
Zapojenie do elektriny	31
Zapojenie prívodu vody	31
Pripojenie vypúšťacej hadice	31
POKYNY NA POUŽÍVANIE	32
Zásuvka pracieho prostriedku	32
OVLÁDANIE	33
Prepínač programov	33
Ovládací panel	33
Príprava pred praním	33
Spustenie prania	34
Voľba programu	35
ČISTENIE A ÚDRŽBA	39
Filtre na prívode vody	39
Filter čerpadla	40
Zásuvka na prací prostriedok	40
PRAKTICKÉ INFORMÁCIE	41
Symbyly starostlivosti o odevy	41
Odstraňovanie škvŕn	41
ODSTRAŇOVANIE ŤAŽKOSTÍ	43
Hlásenie diagnostického systému	45
POPIS ENERGETICKÉHO ŠTÍTKU A ÚSPORA ENERGIE	45
TECHNICKÉ ÚDAJE	46
INFORMAČNÝ LIST PRÁČKY	48

BEZPEČNOSTNÉ POKYNY

Čítajte pozorne a uschovajte na budúcu potrebu!

Varovanie: Bezpečnostné opatrenia a pokyny uvedené v tomto návode nezahŕňajú všetky možné podmienky a situácie, ku ktorým môže dôjsť. Používateľ musí pochopiť, že faktorom, ktorý nie je možné zabudovať do žiadneho z výrobkov, je zdravý rozum, opatrnosť a starostlivosť. Tieto faktory teda musia byť zaistené používateľom/používateľmi používajúcimi a obsluhujúcimi toto zariadenie. Nezodpovedáme za škody spôsobené počas prepravy, nesprávnym používaním, kolísaním napätia alebo zmenou či úpravou akejkoľvek časti zariadenia.

Aby nedošlo k vzniku požiaru alebo k úrazu elektrickým prúdom, mali by sa pri používaní elektrických zariadení vždy dodržiavať základné opatrenia, vrátane týchto:

1. Uistite sa, že napätie vo vašej zásuvke zodpovedá napätiu uvedenému na štítku zariadenia a že je zásuvka riadne uzemnená. Zásuvka musí byť inštalovaná podľa platnej elektrotechnickej normy podľa EN.
2. Nepoužívajte prístroj, ak je prívodný kábel poškodený. **Všetky opravy alebo nastavenia vrátane výmeny napájacieho prívodu zverte odbornému servisu! Nedemontujte ochranné kryty zariadenia, hrozí nebezpečenstvo úrazu elektrickým prúdom!**
3. Prívodný kábel nezapájajte a neodpájajte od zásuvky vlhkými rukami. Predídete tak riziku úrazu elektrickým prúdom.
4. Spotrebiča sa nedotýkajte vlhkými rukami alebo nohami.
5. Po inštalácii prístroja musí vidlica napájacieho prívodu zostať ľahko dostupná. Kábel neskracujte a nepoužívajte rozvodky alebo predĺžovacie šnúry. Napájací prívod sa nesmie dotýkať horúcich častí ani viesť cez ostré hrany.
6. Prístroj nezapínajte a nevypínajte zasunutím alebo vytiahnutím vidlice napájacieho prívodu. Vidlicu nevyťahujte zo zásuvky ťahaním za kábel. Kábel odpojte od zásuvky uchopením za vidlicu.
7. Práčku neumiestňujte na koberce a podobné povrchy, ktoré by mohli blokovať ventilačné otvory v základni.
8. Nikdy nič nezasúvajte do otvorov prístroja, na prístroj nekladte žiadne predmety (napr. vázy, hrnčeky a pod.).
9. Vypúšťaciu hadicu vašej práčky neumiestňujte do drezu, vedra alebo umývadla.
10. Nedovoľte deťom, aby sa so zariadením hrali. Chráňte prístup k práčke pred deťmi alebo zvieratami.
11. Pamätajte, že obalové materiály môžu byť nebezpečné pre vaše deti. Obalové materiály skladujte mimo dosahu detí alebo ich ekologicky zlikvidujte v súlade s inštrukciami.
12. Malé súčasti, ktoré nájdete vo vrecúšku s dokumentáciou, uložte mimo dosahu detí.
13. Zariadenie nevystavujte priamemu slnečnému žiareniu, nepoužívajte vonku a nevystavujte dažďu.
14. V blízkosti spotrebiča nenechávajte horľavé tekutiny.
15. Nedotýkajte sa práčky vlhkými rukami, ak je spustená. Nikdy počas prania a odstredovania neotvárajte zásuvku na prací prostriedok alebo dvierka práčky.
16. Počas vypúšťania sa nedotýkajte vypúšťacej hadice a vypúšťanej vody. Voda môže pri prevádzke práčky dosiahnuť vysoké teploty.
17. V prípade akejkoľvek poruchy spotrebič najprv odpojte od napájania a potom zavrite vodovodný kohútik. Nepokúšajte sa spotrebič opraviť vlastnými silami, obráťte sa na autorizovaný servis.
18. Pred prvým použitím nezabudnite ODSTRÁNIŤ ARETAČNÉ SKRUTKY zaisťujúce bubon práčky počas prepravy. Na poškodenia spôsobené spustením práčky s inštalovanými aretačnými skrutkami sa záruka nevzťahuje.
19. Spotrebič je určený na domáce použitie. V prípade komerčného použitia stráca záruka platnosť.
20. Tento spotrebič môžu používať deti vo veku 8 rokov a staršie a osoby so zníženými fyzickými či mentálnymi schopnosťami alebo nedostatkom skúseností a znalostí, ak sú pod dozorom alebo boli poučené o používaní spotrebiča bezpečným spôsobom a rozumejú prípadným nebezpečenstvám. Čistenie a údržbu vykonávanú používateľom nesmú vykonávať deti, ak nie sú staršie ako 8 rokov a pod dozorom. Deti mladšie ako 8 rokov sa musia držať mimo dosahu spotrebiča a jeho prívodu.
21. Akýkoľvek zásah do spotrebiča inou osobou než pracovníkom autorizovaného servisu má za následok stratu záruky.
22. Záruka sa nevzťahuje na poškodenia spôsobené vonkajšími vplyvmi (povodeň, chemikálie, požiar a pod.).
23. Výrobca nenesie žiadnu zodpovednosť za škody vzniknuté nesprávnym uzemnením/použitím.



NEBEZPEČNÉ NAPÄTIE, RIZIKO ÚRAZU!

Odporúčanie

- Skôr ako začnete svoju novú automatickú práčku používať, požiadajte o pomoc s inštaláciou a uvedením do prevádzky kvalifikovaného inštalatéra alebo autorizovaný servis.

- Práčku inštalujte na dobre vetrané miesto s dostatočnou cirkuláciou vzduchu. Spotrebič umiestnite tak, aby bolo možné dvierka práčky kompletne otvoriť.
- Ideálna okolitá teplota na prevádzku práčky je 15 až 25 °C.
- Zmrznuté hadice sa môžu poškodiť a prasknúť. V oblastiach, kde teplota klesá pod bod mrazu, môže okolitá teplota ohroziť bezpečnú prevádzku elektronických obvodov.
- Prvý prací cyklus odporúčame absolvovať bez bielizne s programom „90° biela bavlna“ tak, že do zásuvky pracieho prostriedku nasypete do druhej priehradky ½ odmerky pracieho prostriedku.
- Keďže pri dlhodobom kontakte so vzduchom môže dochádzať k usadzovaniu pracieho prášku alebo aviváže, dávajte do zásuvky prací prostriedok a aviváž až tesne pred zamýšľaným práním.
- Program predprania odporúčame používať iba pre silne znečistenú bielizeň.
- Množstvo bielizne vlozenej do práčky nesmie prekročiť maximálne povolené množstvo. V opačnom prípade pobeží práčka v núdzovom režime.
- Práčku používajte iba pre bielizeň, ktorá je výrobcom označená ako vhodná na pranie v práčke.
- Pri používaní aviváže a podobných prípravkov vo vašej práčke dodržujte odporúčania výrobcu pracieho prášku/aviváže.
- Uistite sa, že sa vo vreckách bielizne vkladanej do práčky nenachádzajú cudzie predmety (klince, ihly, mince, zapalovače, zápalky, sponky a podobne). Tieto cudzie predmety by mohli práčku poškodiť.
- Pranie silne zaprášených odevov poškodzuje vašu práčku. Silne zaprášené odevy pred vložením do práčky vyprášte.
- Nikdy neotvárajte zásuvku pracieho prostriedku za chodu spotrebiča.
- Za chodu nikdy neotvárajte násilím dvierka práčky.
- Síra obsiahnutá v odfarbovačoch môže spôsobovať koróziu. Z tohto dôvodu v práčke nikdy nepoužívajte odfarbovače. V práčke nikdy nepoužívajte látky obsahujúce rozpúšťadlá (napr. technický benzín).
- Ak nebudete práčku dlhší čas používať, odpojte ju od siete, zavrite prívod vody a nechajte dvierka otvorené. Vnútorň priestor práčky tak zostane suchý a bez nežiaduceho zápachu.
- Po testovaní na konci výrobného procesu mohlo v práčke zostať malé množstvo vody, ktoré však nepredstavuje riziko poškodenia vašej práčky.

Nebezpečenstvo pretečenia

- Pred umiestnením vypúšťacej hadice do drezu alebo umývadla skontrolujte, či voda rýchlo odteká.
- Podniknite nevyhnutné opatrenia zabráňujúce vykláznutiu hadice.
- Spätňý ráz nesprávne umiestnenej hadice môže spôsobiť jej vykláznutie. Zaistite, aby zátka nemohla uzavrieť odtokový otvor drezu.

Nebezpečenstvo pádu alebo úrazu

- Nestúpajte na práčku. Vrchná doska by mohla prasknúť a mohli by ste sa zraniť.
- Po inštalácii usporiadajte bezpečne hadice a prívodnú šnúru. Zakopnutie a pád môžu byť príčinou úrazu.
- Práčku neobracajte hore nohami alebo na bok.
- Práčku nezdvíhajte za vyčnievajúce časti (zásuvka pracieho prostriedku, dvierka). Mohlo by dôjsť k ich poškodeniu a úrazu.
- Manipulácia s práčkou vyžaduje súčinnosť aspoň dvoch osôb.

Bezpečnosť detí

- Nenechávajte deti bez dozoru v blízkosti práčky. Deti by sa mohli uzavrieť vnútri práčky s fatálnymi následkami.
- Počas prevádzky môžu byť sklenené dvierka a povrchy práčky veľmi horúce. Chráňte malé deti pred dotykom s týmito povrchmi.
- Obalové materiály uložte mimo dosahu detí.
- Požitie pracích prostriedkov môže spôsobiť otravu a kontakt s pokožkou alebo očami môže spôsobiť podráždenie. Čistiace prostriedky držte mimo dosahu detí.

POPIS

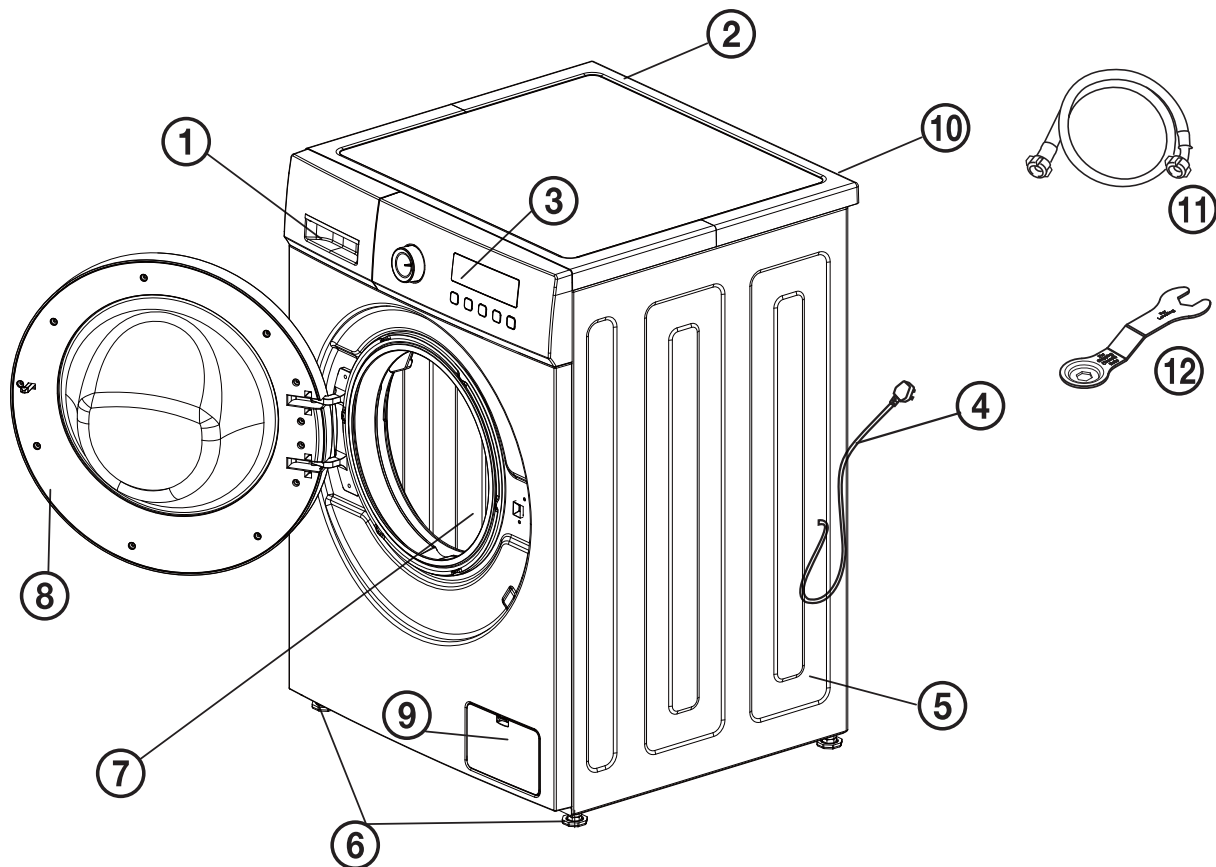

SK

- | | |
|---------------------------------|--|
| 1. Zásuvka pracieho prostriedku | 7. Bubon práčky |
| 2. Prívod vody | 8. Dvierka bubna |
| 3. Ovládací panel | 9. Dvierka filtra práčky |
| 4. Prívodný kábel | 10. Výpust s odtokovou hadicou 187 cm |
| 5. Bočný kryt | 11. Prívodná hadica 100 cm |
| 6. Nastavitelné nôžky | 12. Kľúč na demontáž aretačných skrutiek |

Čelný panel a ovládacie prvky

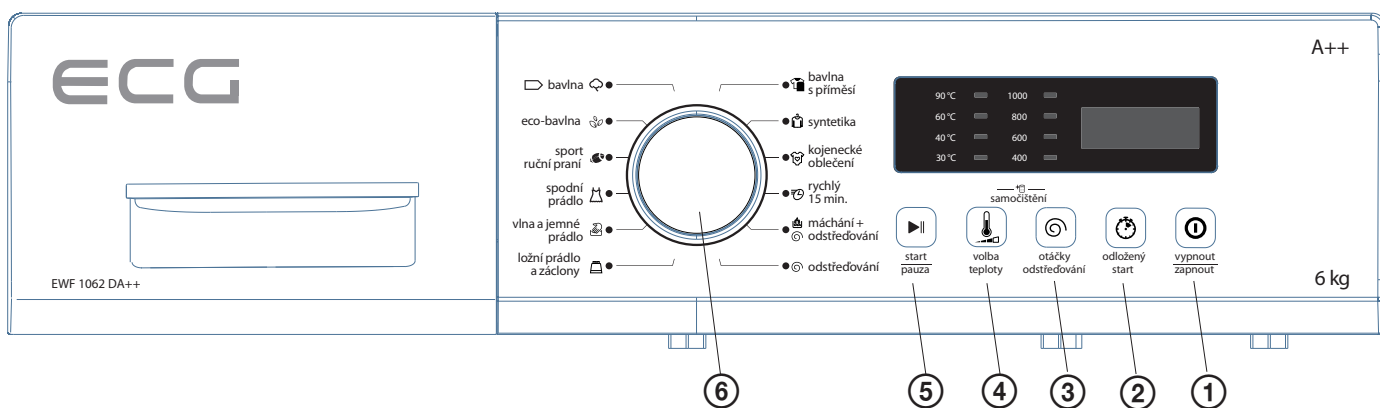

- | | |
|----------------------------------|---|
| 1. Tlačidlo vypínača | 4. Tlačidlo teploty |
| 2. Tlačidlo odloženého štartu | Súčasné stlačenie ③ + ④: aktivácia samočistenia |
| Dlhé stlačenie ②: Detská poistka | 5. Tlačidlo Štart/Pauza |
| 3. Tlačidlo otáčok odstredovania | 6. Prepínač programov |

INŠTALÁCIA PRÁČKY

Odstránenie obalového materiálu

SK

Obalové materiály chránia vašu práčku pred poškodením počas prepravy. Obalové materiály sú ekologicky šetrné a sú recyklovateľné. Recykláciou šetríte surovinné zdroje a chránite životné prostredie.

Odstránenie aretačných skrutiek

Skôr ako začnete práčku používať, musíte **BEZPODMIENEČNE** odstrániť aretačné skrutky na zadnej strane práčky, ktoré zaisťujú bubon počas prepravy. Na poškodenia spôsobené spustením práčky s inštalovanými aretačnými skrutkami sa záruka nevzťahuje

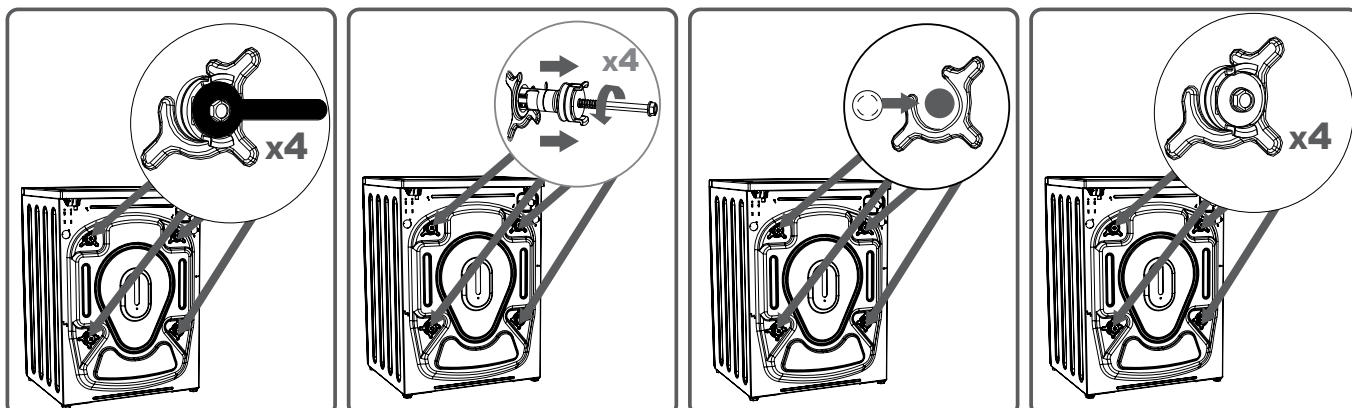

Pomocou priloženého kľúča povolte aretačné skrutky otáčaním proti smeru hodinových ručičiek.

Povolené aretačné skrutky vytiahnite.

Do otvorov po aretačných skrutkách nasadte priložené záslepky.

Aretačné skrutky uschovajte pre prípad budúcej prepravy.

Nastavenie nastaviteľných nôžok

- Práčku nestavajte na koberce a podobné povrchy, ktoré by zabránili ventilácii pod práčkou.
- Ak chcete zaistiť tichý chod bez vibrácií, umiestnite práčku na nešmyklavý a pevný povrch.
- Práčku môžete vyvážiť do roviny pomocou nastaviteľných nôžok.
- Otáčaním nastavte nôžky smerom hore alebo dole.
- Nerovnosť podlahy nikdy nevyrovnávajte zasúvaním kartónov, dreva alebo podobných materiálov pod práčku.
- Uhlopriečna kontrola: Keď na práčku v rohoch zatlačíte, nemala by sa kývať. Skontrolujte obe uhlopriečky. Ak sa práčka kýva, opravte nastavenie nôžok.
- Pri upratovaní podlahy pod práčkou dajte pozor, aby ste nenarušili vyrovnanie práčky.

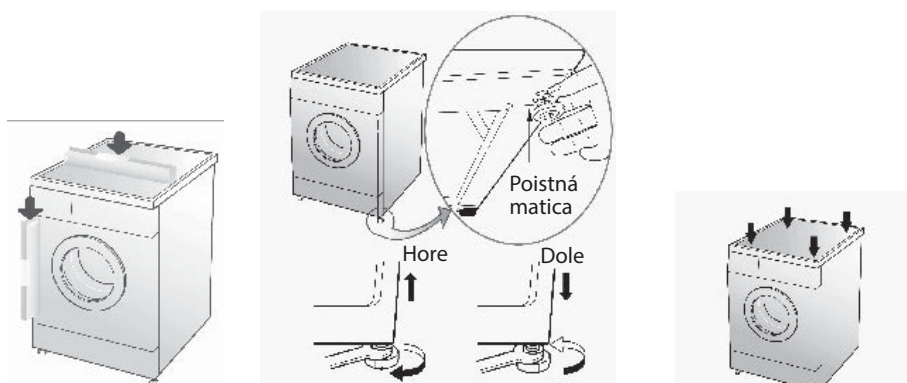

Zapojenie do elektriny

- Tento spotrebič je prispôsobený na napájanie 220 ~ 240 V/50 Hz.
- Prívodný kábel vašej práčky je vybavený špeciálnou vidlicou s uzemňovacím kolíkom. Táto vidlica by mala byť pripojená výhradne do uzemnenej zásuvky v zásuvkovom okruhu s 10 A poistkou. Ak takúto zásuvku istenú 10 A poistkou nemáte, požiadajte kvalifikovaného elektrikára o jej inštaláciu.
- Nezodpovedáme za škody spôsobené používaním bez riadneho uzemnenia.

Poznámka: Používanie spotrebiča pri nízkom napätí bude mať za následok skrátenie životnosti a nižší výkon.

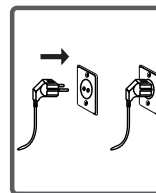

SK

Zapojenie prívodu vody

- Vaša práčka je vybavená prívodom studenej vody.
- Aby v miestach spojenia nedochádzalo k úniku vody, dodáva sa spolu s balením hadice matica, ktorú je potrebné na prívodnú hadicu nasadiť na strane vodovodného kohútika.
- Novú prívodnú hadicu naskrutkujte na kohútik so závitom $\frac{3}{4}$ palca.
- Kolenom vybavený biely koniec prívodnej hadice pripojte k bielemu vstupu s filtrom na zadnej strane práčky. Plastové spojové matice dotiahnite rukou. Ak si nie ste pripojením istí, zverte pripojenie kvalifikovanému inštalatérovi.
- Tlak prívodu vody by mal byť v rozsahu 0,03 – 1,0 MPa. Ak je tlak vody vyšší, inštalujte do vedenia reduktor tlaku.
- Po zapojení otvorte naplno kohútik a skontrolujte, či nie sú v miestach spojov netesnosti.
- Uistite sa, že nie je nová prívodná hadica prehnutá, prasknutá alebo priškripanutá a že má originálnu dĺžku.

Poznámka: Pri pripájaní práčky používajte výhradne nové prívodné hadice dodávané spolu s práčkou. Nikdy nepoužívajte staré, použité alebo poškodené vodovodné hadice.

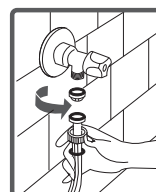
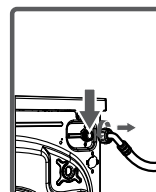
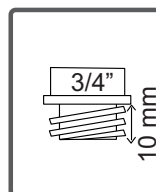
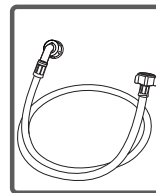

Pripojenie vypúšťacej hadice

- Koniec vypúšťacej hadice je možné pripevniť k špeciálnemu zariadeniu na odpadovom výpuste alebo k špeciálnemu vývodu na sifóne drezu.
- Nikdy sa nepokúšajte nastavovať dĺžku odpadovej hadice pomocou spojok.
- Uistite sa, že nie je vypúšťacia hadica preložená, skrútená, priškripanutá a že má pôvodnú dĺžku.
- Vypúšťaciu hadicu upevnite do výšky 85 ~ 125 cm nad podlahu.
- Vypúšťaciu hadicu nevedzte do drezu, vedra alebo umývadla bez výpustu.

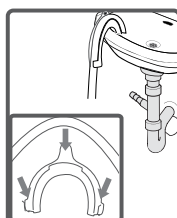
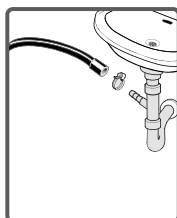



POKYNY NA POUŽÍVANIE

Zásuvka pracieho prostriedku

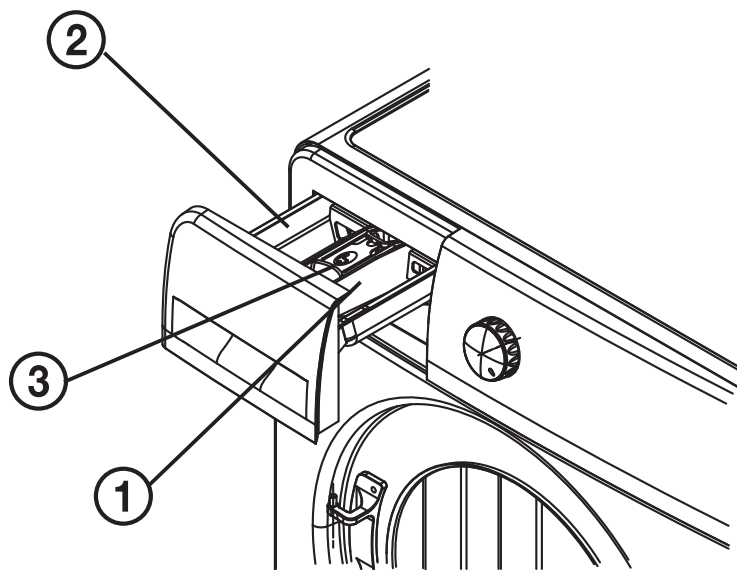
SK



1. Priehradka pracieho prostriedku na predpranie 
2. Priehradka pracieho prostriedku na hlavné pranie 
3. Priehradka aviváže 

Jednotlivé priehradky zásuvky

Priehradka pracieho prostriedku na hlavné pranie:

V tejto priehradke je možné použiť iba prací prostriedok (tekutý alebo práškový), prípravok proti vodnému kameňu a podobne.

Priehradka na aviváž, škrob, prací prostriedok:

Pri praní bielizne môžete použiť aviváž (dodržiňte množstvo a typ podľa odporúčania výrobcu bielizne). Niekedy môžu v priehradke zostať zvyšky použitej aviváže. Príčinou je nevhodná viskozita aviváže. Aby k tomu nedochádzalo, odporúčame používať tekutejšie aviváže alebo aviváž pred použitím zriediť.

Priehradka na predpranie:

Túto priehradku použijete iba v prípade, že použijete program s predpraním. Predpranie odporúčame použiť pre silne znečistenú bielizeň.

(*) Špecifikácie sa môžu líšiť podľa kúpeného produktu.

Odporúčania týkajúce sa typu pracieho prostriedku a teploty prania

- Pri praní silne znečistenej bielej bielizne odporúčame použiť programy na bavlnu 60 °C a vyššie a normálny prací prášok obsahujúci bieliace prísady, ktoré pri stredných až vyšších teplotách poskytujú vynikajúce výsledky.
- Pri praní v rozsahu teplôt 40 °C až 60 °C je potrebné zvoliť vhodný typ pracieho prostriedku pre daný typ látky a miery znečistenia. Bežné pracie prášky sú vhodné pre „biele“ a stálofarebné tkaniny s vysokým stupňom znečistenia, zatiaľ čo tekuté pracie prostriedky alebo prášky „šetrné k farebným tkaninám“ sú vhodné pre mierne zašpinené farebné látky.
- Pri praní pri teplotách pod 40 °C odporúčame použiť tekuté pracie prostriedky špeciálne označené ako vhodné na pranie pri nízkych teplotách.

OVLÁDANIE

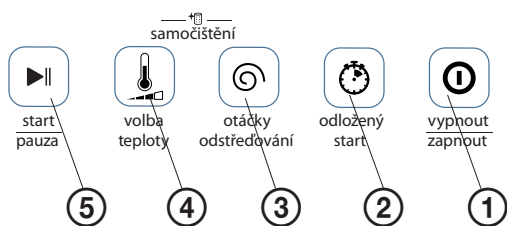
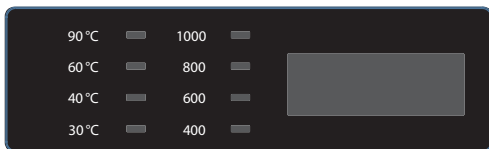
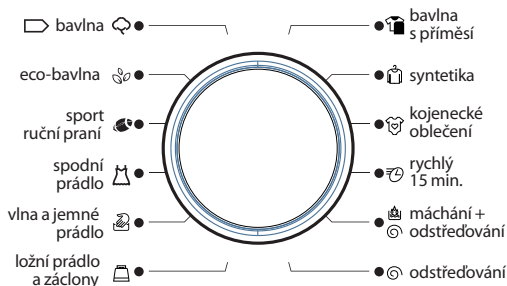

Prepínač programov

- Pomocou tohto prepínača môžete vybrať program, ktorý chcete použiť na vypranie bielizne.
- Program môžete zvoliť otáčaním gombíka oboma smermi.
- Uistite sa, že je prepínač presne v polohe pre požadovaný program.

SK

Ovládací panel

1. Tlačidlo vypínača
2. Tlačidlo odloženého štartu (Dlhé stlačenie ② = detská zámka)
3. Tlačidlo otáčok
4. Tlačidlo teploty (Súčasné dlhé stlačenie ③ a ④ = funkcia samočistenia)
5. Tlačidlo Štart/Pauza

Príprava pred praním

Rozdelenie bielizne

- Odevy sú vybavené štítkami, na ktorých je vyznačený odporúčaný spôsob údržby (pozrite kapitolu „Užitočné informácie“). Pri praní a sušení bielizne sa riadte týmito pokynmi.
- Bielizeň rozdeľte podľa druhu (bavlna, syntetika, jemná bielizeň, vlna atď.), teploty prania (studená, 30 °C, 40 °C, 60 °C alebo 90 °C) a stupňa znečistenia (mierne zašpinená, zašpinená, silne zašpinená).



- Neperte dohromady bielu a farebnú bielizeň.
- Farebnú bielizeň perte pri prvom praní oddelene, mohla by púšťať farbu.
- Uistite sa, že vo vreckách a podobne nezostali žiadne kovové predmety.



Varovanie: Na poruchy spôsobené preniknutím cudzích predmetov do práčky sa záruka nevzťahuje.

- Na odevoch zapnite zipsy a zapnite všetky gombíky.
- Odoberte kovové alebo plastové háčiky zo záclon a závesov alebo ich umiestnite do pracej sieťky či vrecúška a zašnurujte.
- Odevy, ako sú nohavice, úplety, tričká a teplákové súpravy, obráťte naruby.
- Ponožky, vreckovky a podobné malé kusy bielizne perte v pracej sieťke.



Vloženie bielizne do práčky

1. Otvorte dverka práčky.
2. Rozmiestnite bielizeň v bubne.

Poznámka: Maximálna kapacita sa môže líšiť podľa typu pranej bielizne, stupňa znečistenia a zvoleného programu. Neprekračujte maximálnu kapacitu suchej bielizne pre daný program, pozrite tabuľku programov.

SK

Ako príklad vám môže poslúžiť nasledujúca orientačná tabuľka:

Typ bielizne	Hmotnosť (g)
Uterák	200
Postelňa bielizeň	500
Župan	1200
Deka	700
Poťah na vankúš	200
Spodná bielizeň	100
Obrus	250

- Bielizeň vkladajte jednotlivo.
- Pri zatváraní dverok práčky dajte pozor, aby sa bielizeň nezachytila medzi dverka a tesnenie.
- Zatlačením dverka zavrite tak, aby sa ozvalo zacvaknutie.
- Dverka riadne zavrite. Ak nie sú dverka riadne zatvorené, práčka sa nespustí.

Pridanie pracieho prostriedku

Množstvo pracieho prostriedku závisí od nasledujúcich faktorov:

- Využitie pracieho prostriedku je dané stupňom znečistenia bielizne. Mierne zašpinenú bielizeň nepredpierajte a do priehradky  v zásuvke pracieho prostriedku dajte miernu dávku pracieho prostriedku.
- V prípade silnejšie zašpinenej bielizne vyberte program zahrňujúci predpranie a štvrtinu použitého pracieho prostriedku umiestnite v zásuvke pracieho prostriedku do priehradky I, zostávajúce tri štvrtiny dajte do priehradky II.
- Používajte pracie prostriedky určené pre automatické práčky. Vhodné množstvo pracieho prostriedku je vyznačené na obale pracieho prostriedku.
- Väčšie zašpinenie bielizne a tvrdšia voda vyžadujú väčšie množstvo pracieho prostriedku.
- Množstvo potrebného pracieho prostriedku rastie s množstvom pranej bielizne.
- Aviváž pridajte do priehradky na aviváž. Neprekračuje značku MAX, aby aviváž počas vyplavovania pracieho prostriedku nepretiekla do vody na pranie.
- Aviváže s veľkou hustotou je potrebné pred pridaním do zásuvky zriediť na vhodnú hustotu. Príliš hustá aviváž by totiž mohla upchať odtok a zabrániť vypláchnutiu aviváže z priehradky.
- Pre všetky programy bez predprania môžete použiť váš obľúbený tekutý prací prostriedok.

Spustenie prania

1. Práčku zapojte do siete.
2. Otvorte prívod vody.
3. Do zodpovedajúcich priehradiek zásuvky vložte prací prostriedok zodpovedajúci zvolenému praciemu programu
4. Otvorte dverka práčky.
5. Do práčky vložte rovnomerne bielizeň.
6. Zavrite dverka a zatlačte, kým nezačujete cvaknutie.
7. Zapnite práčku tlačidlom vypínača ①.

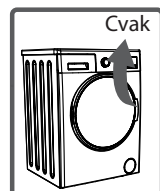
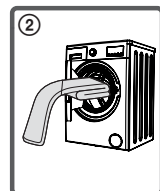
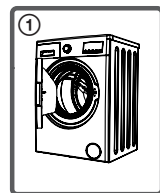
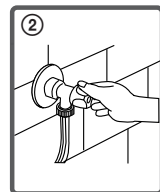
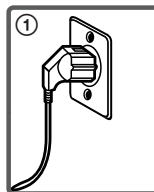

Volba programu

Vyberte vhodný program pre daný druh bielizne, pozrite „Tabuľka programov“.

Tabuľka programov

Trvanie programu sa môže líšiť v závislosti od typu a hmotnosti vlozenej bielizne, teploty prívodnej vody a teploty okolia.

Program	Teplota (°C)	Pláchanie	Otáčky	Čas (min)	Max. náplň	Typ bielizne
 Bavlna	studená (40 °C, 20 °C, 60 °C, 90 °C)	2	800 (0, 400, 600, 1000)	88	6 kg	Bežné bavlnené tkaniny
Eco bavlna	20 °C (studená, 40 °C, 60 °C)	2	1000 (0, 400, 600, 800)	69	≤ 2 kg	Bežné bavlnené tkaniny
Šport a ručné pranie	20 °C (studená, 40 °C)	2	800 (0, 400, 600)	79	≤ 4 kg	Pre športové odevy označené symbolom „ručné pranie“
Spodná bielizeň	40 °C (studená, 20 °C)	2	800 (0, 400, 600)	71	≤ 3 kg	spodná bielizeň z bavlny/syntetiky
Vlna a jemná bielizeň	studená (20 °C, 40 °C)	2	600 (0, 400, 800)	56	≤ 2 kg	Pre jemné textilie označené symbolom „ručné pranie“ a vlnenú bielizeň
Posteľná bielizeň	60 °C (studená, 20 °C, 40 °C, 90 °C)	2	1000 (0, 400, 600, 800)	119	1 ks	Posteľná bielizeň/záclony
Odstreďovanie	--	--	800 (0, 400, 600, 1000)	14	6 kg	Ak chcete po vypraní bielizeň ešte raz vyžmýkať, môžete pre ľubovoľný druh bielizne použiť tento program.
Pláchanie + odstreďovanie	--	2	800 (0, 400, 600, 1000)	34	6 kg	Ak chcete po vypraní bielizeň ešte raz vypláčať a vyžmýkať, môžete pre ľubovoľný druh bielizne použiť tento program.
Rýchly 15 min	studená (20 °C, 40 °C)	2	600 (0, 400, 800)	15	≤ 2 kg	Mierne znečistené odevy denného použitia
Dojčenské	60 °C (40 °C, 90 °C)	3	800 (0, 400, 600)	107	≤ 2 kg	Dojčenské oblečenie, ktoré je potrebné zbaviť choroboplodných zárodkov
Syntetika	40 °C (voda, 20 °C, 60 °C)	2	800 (0, 400, 600)	73	≤ 3 kg	Odevy zo syntetických vlákien
Bavlna s prímiesou	studená (20 °C, 40 °C)	2	800 (0, 400, 600)	66	≤ 4 kg	Bavlnené tkaniny/s prímiesou syntetiky

Poznámka: Program „ Bavlna“ je určený pre bežné bavlnené odevy.

Energetická trieda je A++. Program použitý na test spotreby energie: Bavlna 60/40 °C, 1 000 otáčok.

Spustenie programu tlačidlom Štart/Pauza

1. Stlačením tlačidla **Štart/Pauza** môžete spustiť vybraný program alebo pozastaviť bežiaci program.
2. Po dokončení pracieho programu sa ozve zvuková signalizácia a na displeji sa zobrazí hlásenie „END“.
3. Otvorte dvierka práčky, vyberte bielizeň. Pračku vypnite a zavrite prívod vody.

Prispôsobenie štandardných programov

1. Vykonajte body 1 až 7, ako sú popísané v odseku „Spustenie prania“.
2. Stlačením tlačidla **Volba teploty, Otáčky odstredovania a Odložený štart** môžete nastaviť teplotu vody, otáčky žmýkania a odložený štart.
3. Program potom spustíte tlačidlom **Štart/Pauza**.
4. Po dokončení pracieho programu sa ozve zvuková signalizácia a na displeji sa zobrazí hlásenie „END“.
5. Otvorte dvierka práčky, vyberte bielizeň. Pračku vypnite a zavrite prívod vody.

Použitie programu Bavlna

Program je vhodný pre mierne alebo stredne znečistené odevy, ako je bavlnené oblečenie, bielizeň, uteráky, trička a podobne.

1. Vykonajte kroky popísané v oddiele „Spustenie prania“, pomocou otočného ovládača vyberte program „Bavlna“.
2. Nastavte požadovanú teplotu a otáčky žmýkania.
3. Program potom spustíte tlačidlom **Štart/Pauza**.
4. Po dokončení pracieho programu sa ozve zvuková signalizácia a na displeji sa zobrazí hlásenie „END“.
5. Otvorte dvierka práčky, vyberte bielizeň. Pračku vypnite a zavrite prívod vody.
 - Ak chcete v priebehu prania zmeniť nastavenie programu, prerušte beh programu stlačením tlačidla **Štart/Pauza** a vyberte požadovaný program.
 - Pri praní uterákov môžete použiť aviváž, ktorá zabráni pokrčeniu bavlnenej priadze a zaisťuje hebkosť vypranej bielizne.

Použitie programu ECO bavlna

Pri praní len mierne znečistenej bielizne môže tento program ušetriť čas a energiu.

1. Vykonajte kroky popísané v oddiele „Spustenie prania“ a pomocou otočného ovládača vyberte program „ECO bavlna“.
2. Nastavte požadovanú teplotu a otáčky žmýkania.
3. Program potom spustíte tlačidlom **Štart/Pauza**.
4. Po dokončení pracieho programu sa ozve zvuková signalizácia a na displeji sa zobrazí hlásenie „END“.
5. Otvorte dvierka práčky, vyberte bielizeň. Pračku vypnite a zavrite prívod vody.
 - Ak chcete v priebehu prania zmeniť nastavenie programu, prerušte beh programu stlačením tlačidla **Štart/Pauza** a vyberte požadovaný program.

Použitie programu Šport a ručné pranie

Program je určený na pranie športových odevov a jemné pranie citlivých odevov určených na ručné pranie.

1. Vykonajte kroky popísané v oddiele „Spustenie prania“, pomocou otočného ovládača vyberte program „Šport a ručné pranie“.
2. Nastavte požadovanú teplotu a otáčky žmýkania.
3. Program potom spustíte tlačidlom **Štart/Pauza**.
4. Po dokončení pracieho programu sa ozve zvuková signalizácia a na displeji sa zobrazí hlásenie „END“.
5. Otvorte dvierka práčky, vyberte bielizeň. Pračku vypnite a zavrite prívod vody.
 - Ak chcete v priebehu prania zmeniť nastavenie programu, prerušte beh programu stlačením tlačidla **Štart/Pauza** a vyberte požadovaný program.
 - Aby sa zabránilo poškodeniu bielizne, nie je možné nastaviť najvyššie otáčky žmýkania a teplotu nie je možné nastaviť na 90 °C.

Použitie programu Vlna a jemná bielizeň

Program je určený pre vlnené odevy a plstené odevy. Pred praním, prosím, skontrolujte symbol na štítku oblečenia.

1. Vykonajte kroky popísané v oddiele „Spustenie prania“ a pomocou otočného ovládača vyberte program „Vlna a jemná bielizeň“.
2. Nastavte požadovanú teplotu a otáčky žmýkania.
3. Program potom spustíte tlačidlom **Štart/Pauza**.
4. Po dokončení pracieho programu sa ozve zvuková signalizácia a na displeji sa zobrazí hlásenie „END“.
5. Otvorte dvierka práčky, vyberte bielizeň. Pračku vypnite a zavrite prívod vody.
 - Množstvo bielizne by nemalo byť väčšie než 2 kg.
 - Po dokončení programu bielizeň z práčky čo najrýchlejšie vyberte, aby sa zabránilo jej pokrčeniu.
 - Pre tento program nie je možné nastaviť odložený štart.
 - Aby sa zabránilo poškodeniu bielizne, nemala by teplota presiahnuť 40 °C.
 - Oddel'te, prosím, bielu bielizeň od farebnej a tmavej a perte zvlášť.

- Použite prací prostriedok špeciálne určený pre vlnené odevy, aby nedošlo k ich poškodeniu.

Použitie programu **Postelná bielizeň a záclony**

Program je určený na pranie postelnej bielizne, záclon, obliečok a podobných textílií, označených symbolom umožňujúcim pranie v práčke.

1. Vykonajte kroky popísané v oddiele „Spustenie prania“, pomocou otočného ovládača vyberte program „Postelná bielizeň a záclony“.
2. Nastavte požadovanú teplotu a otáčky žmýkania.
3. Program potom spustíte tlačidlom **Štart/Pauza**.
4. Po dokončení pracieho programu sa ozve zvuková signalizácia a na displeji sa zobrazí hlásenie „END“.
5. Otvorte dvierka práčky, vyberte bielizeň. Pračku vypnite a zavrite prívod vody.
 - Ak chcete v priebehu prania zmeniť nastavenie programu, prerušte beh programu stlačením tlačidla **Štart/Pauza** a vyberte požadovaný program.
 - V automatickej práčke nie je možné prať elektrické dečky a pokrývky, mohlo by dôjsť k ich poškodeniu aj k poškodeniu práčky.
 - Bielizeň sa snažte v práčke rozložiť rovnomerne, aby pri žmýkaní nedochádzalo k nadmerným otrasom. Nerovnomerné rozloženie bielizne môže znemožniť odstreďovanie, zobrazí sa chybový kód „UE“. V takom prípade bielizeň vyberte a pokúste sa ho rozložiť v bubne rovnomernejšie.
 - Ťažké a objemné kusy bielizne by nemali byť vzájomne zamotané, snažte sa ich pred vložením do práčky oddeliť a potrepať.

SK

Použitie programu **Bavlna s prímiesou**

V tomto programe môžete prať zmiešané odevy ako bavlnu, odevy s prímiesou syntetických vlákien a pod. (neperte spoločne odevy, ktoré ľahko púšťajú farbu).

1. Vykonajte kroky popísané v oddiele „Spustenie prania“, pomocou otočného ovládača vyberte program „Bavlna s prímiesou“.
2. Nastavte požadovanú teplotu a otáčky žmýkania.
3. Program potom spustíte tlačidlom **Štart/Pauza**.
4. Po dokončení pracieho programu sa ozve zvuková signalizácia a na displeji sa zobrazí hlásenie „END“.
5. Otvorte dvierka práčky, vyberte bielizeň. Pračku vypnite a zavrite prívod vody.
 - Ak chcete v priebehu prania zmeniť nastavenie programu, prerušte beh programu stlačením tlačidla **Štart/Pauza** a vyberte požadovaný program.
 - Aby sa zabránilo poškodeniu bielizne, nie je možné nastaviť najvyššie otáčky žmýkania a teplotu nie je možné nastaviť na 60 °C a 90 °C.
 - Pred praním oddelíte bielu bielizeň od farebnej.

Použitie programu **Syntetika**

Program je určený na pranie odevov zo syntetických tkanín.

1. Vykonajte kroky popísané v oddiele „Spustenie prania“, pomocou otočného ovládača vyberte program „Syntetika“.
2. Nastavte požadovanú teplotu a otáčky žmýkania.
3. Program potom spustíte tlačidlom **Štart/Pauza**.
4. Po dokončení pracieho programu sa ozve zvuková signalizácia a na displeji sa zobrazí hlásenie „END“.
5. Otvorte dvierka práčky, vyberte bielizeň. Pračku vypnite a zavrite prívod vody.
 - Ak chcete v priebehu prania zmeniť nastavenie programu, prerušte beh programu stlačením tlačidla **Štart/Pauza** a vyberte požadovaný program.
 - Aby sa zabránilo poškodeniu bielizne, nie je možné nastaviť najvyššie otáčky žmýkania a teplotu nie je možné nastaviť na 90 °C.

Použitie programu Dojčenské oblečenie

Tento program môže pomocou vysokej teploty bielizeň sterilizovať a zbaviť roztočov.

1. Vykonajte kroky popísané v oddiele „Spustenie prania“ a pomocou otočného ovládača vyberte program „Dojčenské oblečenie“.
2. Nastavte požadovanú teplotu a otáčky žmýkania.
3. Program potom spustíte tlačidlom **Štart/Pauza**.
4. Po dokončení pracieho programu sa ozve zvuková signalizácia a na displeji sa zobrazí hlásenie „END“.
5. Otvorte dvierka práčky, vyberte bielizeň. Pračku vypnite a zavrite prívod vody.

Použitie programu Rýchly 15 min

Program na pranie dennej, len mierne znečistenej bielizne a tenkých odevov.

1. Vykonajte kroky popísané v oddiele „Spustenie prania“, pomocou otočného ovládača vyberte program „Rýchly 15 min“.
2. Nastavte požadovanú teplotu a otáčky žmýkania.
3. Program potom spustíte tlačidlom **Štart/Pauza**.
4. Po dokončení pracieho programu sa ozve zvuková signalizácia a na displeji sa zobrazí hlásenie „END“.
5. Otvorte dvierka práčky, vyberte bielizeň. Pračku vypnite a zavrite prívod vody.
 - Ak chcete v priebehu prania zmeniť nastavenie programu, prerušte beh programu stlačením tlačidla **Štart/Pauza** a vyberte požadovaný program.
 - Aby sa zabránilo poškodeniu bielizne, nie je možné nastaviť najvyššie otáčky žmýkania a teplotu vody je možné nastaviť iba na „studená“, 20 °C, 40 °C.
 - Kapacita bielizne by nemala prekročiť 2 kg, aby bolo zaistené kvalitné vypranie.

Použitie programu Odstredovanie

Tento program umožňuje dodatočné vyžmýkanie bielizne.

1. Vykonajte kroky popísané v oddiele „Spustenie prania“ a pomocou otočného ovládača vyberte program „Odstredovanie“.
2. Východiskové nastavenie je 800 otáčok za minútu. Stlačením tlačidla **Otáčky odstredovania** môžete nastaviť požadované otáčky žmýkania.
3. Žmýkanie spustíte tlačidlom **Štart/Pauza**.
4. Spustí sa vypúšťanie vody a žmýkanie. Po dokončení programu sa ozve zvuková signalizácia.
5. Otvorte dvierka práčky, vyberte bielizeň. Pračku vypnite a zavrite prívod vody.
 - Pred žmýkaním sa uistite, že v bubne nie sú žiadne cudzie predmety, aby nedošlo k poškodeniu práčky.
 - Počas programu nemusia otáčky zodpovedať nastavenej hodnote. Pračka prispôsobuje počas žmýkania otáčky tak, aby sa docielilo optimálne vyváženie bielizne.
 - Počas žmýkania sa môže ozývať rytmické hučanie. Tento zvuk je normálnym prejavom vypúšťacieho čerpadla, nejde o poruchu.

Ďalšie funkcie práčky

Funkcia samočistenia

Vysoká hladina vody, vysoká teplota a vysoké otáčky odstredovania umožňujú tejto funkcii dezinfikovať vnútro práčky a zabíjať baktérie.

1. Pred čistením sa uistite, že je bubon práčky prázdny.
2. Otvorte zásuvku pracieho prostriedku a do priehradky hlavného prania nalejte bielidlo. Nepridávajte prací prášok alebo saponát, aby nedochádzalo k prílišnému peneniu. Zavrite zásuvku pracieho prostriedku.
3. Uistite sa, že je práčka pripojená do napájania a je otvorený prívod vody.
4. Zapnite práčku tlačidlom vypínača ①.
5. Aspoň na 3 sekundy stlačte súčasne tlačidlá **Otáčky odstredovania** a **Volba teploty**. Aktivujete tak program samočistenia.
6. Stlačte tlačidlo **Štart/Pauza**, po uzamknutí dvierok sa spustí čistiaci program. Po dokončení programu sa ozve zvuková signalizácia. Po dokončení programu vysušte vnútorné partie práčky.

Detská zámka

Práčka je vybavená funkciou detskej zámky, ktorá zabráni zmene prebiehajúceho programu nechceným stlačením tlačidiel alebo otočením voliča programov.

- Počas chodu práčky stlačte aspoň na 3 sekundy tlačidlo **Odložený štart**. Aktivuje sa detská poistka a nastavenie práčky teraz nie je možné zmeniť, všetky tlačidlá okrem vypínača sú neaktívne. Detskú poistku deaktivujete opätovným dlhým stlačením tlačidla **Odložený štart**.
- Ak chcete počas aktívnej detskej zámky zmeniť prací program, deaktivujte najprv detskú zámku a reštartujte práčku tak, aby bolo možné zvoliť nový program. Ak chcete zmeniť teplotu alebo otáčky, deaktivujte detskú zámku, stlačte tlačidlo **Štart/Pauza** a potom zmeňte nastavenie teploty alebo otáčok.

Automatická zámka dvierok

Po zvolení programu sa dvierka práčky automaticky uzamknú. Dve minúty po dokončení programu je zámka uvoľnená.

Obnovenie programu po výpadku napájania

Pri obnovení napájania program pokračuje od bodu, v ktorom bol prerušený.

Odložený štart

Stlačením tlačidla **Odložený štart** môžete nastaviť čas, v ktorom sa má program spustiť. Na displeji sa objaví zobrazenie času, ktoré môžete opakovaným stlačením tlačidla **Odložený štart** meniť.

Funkcia pridania bielizne

Ak sa rozhodnete pridať bielizeň po spustení programu, zastavte práčku stlačením tlačidla „Štart/Pauza“.

Po 5 sekundách sa ozve zvuk odomknutia a zmizne symbol zámky dvierok. Potom môžete dvierka otvoriť a pridať požadovanú bielizeň. Nepokúšajte sa otvárať dvierka násilím, mohlo by dôjsť k poškodeniu. Ak by bolo v bubne príliš mnoho peny a vody, mohlo by pri otvorení dôjsť k vytečeniu vody.

Dvierka nie je možné otvoriť, ak je bubon v pohybe, teplota vody prevyšuje 45 °C a vnútri je veľké množstvo vody.

V prípade výpadku napájania dlhšieho než 2 minúty je možné dvierka otvoriť za predpokladu splnenia vyššie uvedených podmienok (hladina vody pod úroveň tesnenia bubna, teplota vody pod 45 °C, nulové otáčky).

Práčku znovu spustíte stlačením tlačidla „Štart/Pauza“. Ozve sa cvaknutie, zámka dvierok sa uzamkne. Ak sa objaví chybové hlásenie „dE“, skontrolujte riadne uzatvorenie dvierok.

ČISTENIE A ÚDRŽBA

- Pred údržbou alebo čistením práčku odpojte od zásuvky.
- Pred začatím údržby alebo čistenia práčky uzavrite prívod vody.

Upozornenie: Pri použití čistiacich prostriedkov obsahujúcich rozpúšťadlá by mohlo dôjsť k poškodeniu súčastí práčky. Na čistenie nepoužívajte prípravky obsahujúce rozpúšťadlá.

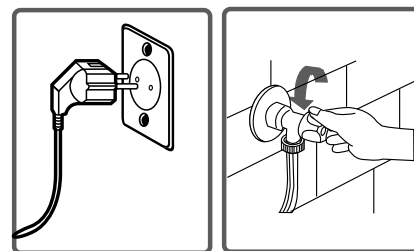

Filtre na prívode vody

Prívodná hadica je na oboch koncoch opatrená filtermi zabraňujúcimi vniknutiu cudzích látok z vody do práčky.

Ak práčka nedostáva dostatočné množstvo vody napriek tomu, že je vodovodný kohútik otvorený, je potrebné tieto filtre vyčistiť. (Odporúčame filtre čistiť raz za pol roka.)

- Odpojte hadicu na prívod vody
- Očistite vstupné hrdlo hadice na strane kohútika.
- Vyberte filter na strane vstupného ventilu a dôkladne očistite pomocou kefky.
- Po vyčistení vráťte filtre rovnakým spôsobom späť.

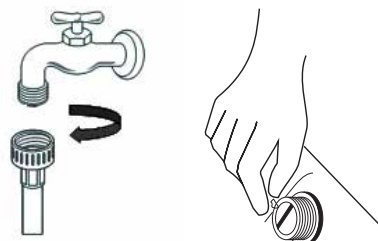



Upozornenie:

Znečistená prívodná voda alebo nedostatočná údržba môžu byť príčinou upchatia prívodných ventilov alebo ich poškodenia a následného nepretržitého pretekania vody do práčky. Poruchy spôsobené z týchto dôvodov sú mimo rámca záruky.

SK

Filter čerpadla

System filtra čerpadla zabraňuje prenikaniu textilných vlákien a drobných predmetov z vypúšťanej vody do čerpadla a predlžuje tak jeho životnosť. Čistenie filtra čerpadla odporúčame vykonávať raz za mesiac.

Čistenie filtra čerpadla:

1. Otvorte dvierka filtra čerpadla (poznámka: ak je vnútri práčky horúca voda, vyčkajte, kým nevychladne.)
2. Otáčaním proti smeru hodinových ručičiek filter vyberte z práčky.
3. Filter dôkladne prepláchnite.
4. Filter vložte späť a utiahnite otáčaním v smere hodinových ručičiek. Potom zavrite dvierka filtra čerpadla.

Poznámky:

- Pred otvorením krytu filtra umiestnite pred kryt nádobu, aby ste tak predišli vytečeniu zostávajúcej vody z práčky na zem. Podľa množstva vody v práčke bude možno potrebné vyprázdniť zbernú nádobu niekoľkokrát.
- Po vyčistení filter riadne dotiahnite, aby nedochádzalo k úniku vody.
- Nečistite počas prevádzky práčky



VAROVANIE!

Voda v čerpadle môže byť horúca, vyčkajte až vychladne.

Zásuvka na prací prostriedok

V zásuvke pracieho prostriedku alebo v kryte zásuvky sa môže usadzovať nespotrebovaný prací prostriedok. Z času na čas preto zásuvku pracieho prostriedku vyberte a prepláchnite čistou vodou.

- **Zásuvku pracieho prostriedku neumývajte v umývačke riadu!**

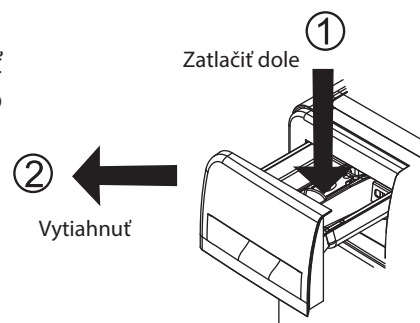

Plášť práčky

Práčku čistíte zvonku vlažnou vodou a jemným čistiacim prostriedkom, ktorý nepoškodí povrchovú úpravu plášťa práčky. Po opláchnutí čistou vodou práčku utrite mäkkou a suchou utierkou.

Bubon



V práčke nenechávajte žiadne kovové predmety, ako sú ihly, svorky alebo mince a pod. Tieto predmety môžu spôsobiť vznik hrdzavých škvŕn na bubne. Ak chcete tieto škvŕny eliminovať, použite čistiaci prostriedok bez chlóru a dodržte pokyny výrobcu čističa. Na odstraňovanie hrdzavých škvŕn nikdy nepoužívajte drôtenky na riad ani iné podobné brúsne prostriedky. Na čistenie môžete takisto použiť funkciu samočistenia popísanú vyššie. Počas procedúry čistenia nesmú byť v bubne žiadne odevy ani prací prostriedok.

Tesnenie dvierok

Po každom praní odstráňte nečistoty, ktoré priľpli na tesnení dvierok a vysušte priestor medzi tesnením.

PRAKTICKÉ INFORMÁCIE

Symbole starostlivosti o odevy

 Normálne pranie	 Maximálna teplota prania je 90°C	 Maximálna teplota prania je 60°C
 Maximálna teplota prania je 30°C	 Ručné pranie	 Zákaz prania
 Je možné bieliť	 Nebieliť	 Teplota žehlenia je maximálne 110°C
 Teplota žehlenia je maximálne 150°C	 Teplota žehlenia je maximálne 200°C	 Nežehliť
 Je možné chemicky čistiť	 Zákaz chemického čistenia	 Rozložte na plocho
 Povesiť za mokra	 Sušiť zavesením	 Nesušiť v bubnovej sušičke
 Je možné čistiť benzínom, alkoholom, a trifluórtrichlóretánom	 Je možné čistiť benzínom, perchlóretylénom	 Je možné čistiť perchlóretylénom, R11, R113 a benzínom

SK

Odstraňovanie škvŕn



Alkoholické nápoje: Škvŕnu najprv vyperte v studenej vode, potom vytrite roztokom glycerínu vo vode a vypláčajte vo vode s octom.



Krém na topánky: Škvŕnu ľahko zoškrabnite bez poškodenia látky, preperte ručne vodou s pracím prostriedkom a vypláčajte. Ak nezmizne, pošúchajte ju 1 jednotkou čistého liehu (96 %) zmiešanou s 2 jednotkami vody a potom vyperte vlažnou vodou.



Čaj a káva: Natiahnite časť so škvŕnou na vrchnú časť vhodnej nádoby a prelejte takou horúcou vodou, akou to druh tkaniny dovolí. Ak to tkanina znesie, vyperte ju v bieliacom prostriedku.



Čokoláda a kakao: Namočte do studenej vody a vyšúchajte vodou s mydlom alebo pracím prostriedkom, potom vyperte v takej vysokej teplote, ako to tkanina dovoľuje. Ak je na látke stále masťná škvŕna, vytrite ju kysličníkom (3 %).



Kečup: Po zoškrabnutí zaschnutých kúskov bez poškodenia látky ponechajte v studenej vode na asi 30 minút a ručne vyperte vo vode s pracím prostriedkom.



Mäsový vývar, vajcia: Odstráňte zaschnutú škvŕnu a vytrite hubou alebo mäkkou handričkou namočenou v studenej vode. Ručne vyperte pracím prostriedkom a vyperte v zriedenom bielidle.



Mastné a olejové škvŕny: Najprv zotrite zvyšky. Škvŕnu prešúchajte vodou s pracím prostriedkom a potom ju vyperte vo vlažnej mydlovej vode.



Horčica: Najprv naneste na škvŕnu glycerín. Prešúchajte čistiacim prostriedkom a potom vyperte. Ak škvŕna nezmizla, vytrite ju liehom (pri syntetických a farebných tkaninách zmesou 1 jednotky liehu a 2 jednotiek vody).



Krv: Namočte bielizeň na 30 minút do studenej vody. Ak škvŕna nezmizla, namočte na 30 minút do roztoku vody a čpavku (3 lyžice čpavku do 4 litrov vody).



Smotana, zmrzlina a mlieko: Namočte bielizeň do studenej vody a prešúchajte časť so škvŕnou vodou s pracím prostriedkom. Ak škvŕna nezmizla, použite bielidlo v správnej koncentrácii (bielidlo nepoužívajte na farebnú bielizeň).



Hlina: Škvŕny od hlíny sa musia odstrániť čo najskôr. Škvŕny sa musia vyprať v pracom prostriedku, ak nezmiznú, je nutné ich vytrieť kysličníkom (3 %).



Atrament: Podržte časť so škvŕnou pod studenou vodou a počkajte, až prestane tiecť atramentová voda. Potom vytrite roztokom vody s citrónovou šťavou a pracím prostriedkom, po 5 minútach vyperte.



Ovocie: Natiahnite časť so škvŕnou na vrchnú časť nádoby a prelejte studenou vodou. Na škvŕnu nelejte horúcu vodu. Otrite studenou vodou a naneste glycerín. Počkajte 1 – 2 hodiny, zotrite ešte niekoľkými kvapkami bieleho octu a vypláčajte.



Tráva: Škvŕnu prešúchajte vodou s pracím prostriedkom. Ak to tkanina znesie, vyperte ju v bieliacom prostriedku. Vlnené odevy prešúchajte liehom (pri farebných tkaninách zmesou 1 jednotky liehu a 2 jednotiek vody).



Olejové farby: Škvŕny sa musia odstrániť nanosením rozpúšťadla skôr, než zaschnú. Potom prešúchajte vodou s pracím prostriedkom a vyperte.



Spálenina: Ak to tkanina znesie, vyperte ju v bielidle, môžete ho pridať do práčky. Pri vlnených tkaninách položte na škvŕny handričku navlhčenú vo vode s kysličníkom a prežehlite ešte cez suchú handričku. Dobře vypláčajte a vyperte.

ODSTRAŇOVANIE ŤAŽKOSTÍ

Všetky opravy smie vykonávať výhradne autorizovaný servis. Keď práčka vyžaduje opravu v záručnej lehote, alebo keď nie ste schopní odstrániť poruchu s pomocou ďalej uvedených pokynov:

- Odpojte práčku zo zásuvky.
- Uzavrite prívod vody.
- Obráťte sa na najbližší autorizovaný servis.

SK

Porucha	Možná príčina	Odstránenie poruchy
Práčka sa nespustí.	Práčka nie je zapojená do siete.	Zapojte zástrčku do zásuvky.
	Prepálená poistka.	Vymeňte poistku.
	Došlo k výpadku elektrického prúdu.	Skontrolujte stav napájania.
	Nestlačili ste tlačidlo Štart/Pauza.	Stlačte tlačidlo ŠTART/PAUZA.
	Volič programov je v polohe „Stop“.	Prepnite volič programov do požadovanej polohy.
	Dvierka nie sú riadne zatvorené.	Dovrite dôkladne dvierka práčky.
Do práčky nepriteká voda.	Zatvorený kohútik.	Otvorte prívod vody.
	Prívodná hadica môže byť prekrútená.	Skontrolujte prívodnú hadicu.
	Upchatá prívodná hadica.	Vyčistite filtre prívodnej hadice. (*)
	Upchatý prívodný filter.	Vyčistite filter vstupného ventilu. (*)
	Dvierka nie sú riadne zatvorené.	Dovrite dôkladne dvierka práčky.
Práčka nevypúšťa vodu.	Vypúšťacia hadica je upchatá alebo prekrútená.	Skontrolujte vypúšťaciu hadicu.
	Upchatý filter čerpadla.	Vyčistite filter čerpadla. (*)
	Bielizeň nie je v práčke rozložená rovnomerne.	Rozložte bielizeň rovnomerne.
Práčka vibruje.	Nie sú nastavené nôžky práčky.	Nastavte nôžky. (**)
	Neodstránili ste aretačné skrutky.	Odstráňte aretačné skrutky. (**)
	V práčke je malé množstvo bielizne.	Nebráni prevádzke práčky.
	Preťaženie práčky alebo nerovnomerné rozloženie bielizne.	Neprekračujte odporúčané množstvo bielizne a rozložte bielizeň v práčke rovnomerne.
	Práčka sa dotýka okolitých plôch.	Práčku umiestnite tak, aby sa nedotýkala okolitých povrchov. Medzi práčkou a stenou alebo inými plochami nechajte aspoň 2 cm voľného miesta.

Porucha	Možná príčina	Odstránenie poruchy
Nadmerné množstvo peny v zásuvke na prací prostriedok.	Bolo použité príliš veľké množstvo pracieho prostriedku.	Stlačte tlačidlo Štart/Pauza. Ak chcete zamedziť tvorbe peny, rozmiešajte jednu kávovú lyžičku aviváže v pol litri vody a vlejte do zásuvky na prací prostriedok. Po 5 – 10 minútach stlačte tlačidlo ŠTART/PAUZA. Pri ďalšom praní použite správne množstvo pracieho prostriedku.
	Nevhodný prací prostriedok.	Používajte iba pracie prostriedky určené pre automatické práčky.
Neuspokojivý výsledok prania.	Vaša bielizeň bola pre zvolený program príliš znečistená.	Vyberte vhodný program (pozrite tabuľku programov).
	Nedostatočné množstvo pracieho prostriedku.	Použite väčšie množstvo pracieho prostriedku.
	Množstvo vloženej bielizne prekročilo maximálnu kapacitu práčky.	Neprekračujte maximálnu kapacitu práčky.
	Voda môže byť príliš tvrdá.	Prací prostriedok dávajte v súlade s odporúčaním výrobcu pracieho prostriedku.
	Nerovnomerné rozloženie bielizne v práčke.	Rozmiestnite bielizeň vnútri práčky rovnomerne.
Voda sa z práčky vypúšťa ihneď po napustení.	Koniec vypúšťacej hadice je príliš nízko.	Vypúšťaciu hadicu umiestnite do správnej výšky (**).
V bubne nie je počas prania vidieť žiadnu vodu.	Nejde o poruchu. Voda je v spodnej časti bubna.	
Na bielizni sú zvyšky pracieho prostriedku.	Na oblečení sa môžu objaviť nerozpustené zvyšky prášku v podobe bielych bodiek.	Bielizeň vyplákejte ešte raz pomocou programu „Plákanie“ alebo po uschnutí bielizne očistite bodky z odevov pomocou kefy.
Na bielizni sú sivé škvrny.	Tieto škvrny môžu byť spôsobené olejom, krémom alebo masťami.	Pri ďalšom praní použite maximálne množstvo pracieho prostriedku odporúčané výrobcom pracieho prostriedku.
Žmýkanie sa nespustilo alebo sa spustilo s oneskorením.	Nejde o poruchu. Aktivoval sa systém kontroly rovnomerného rozloženia bielizne.	Kontrolný systém sa pokúsi doceliť rovnomernejšie rozloženie bielizne. Proces žmýkania sa spustí po urovaní bielizne. Pri ďalšom praní vkladajte bielizeň do práčky rovnomerne.
Nie je možné otvoriť dvierka bubna.	Prebieha prací program.	Vyčkajte dokončenie programu alebo program zastavte.
	Medzi dvierkami a tesnením sa zachytil odev.	Uvoľnite zachytený odev.

(*) Pozrite kapitolu venovanú údržbe a čisteniu práčky.

(**) Pozrite kapitolu venovanú inštalácii práčky.

Hlásenie diagnostického systému

Zobrazenie	Kontrola	Riešenie
„UE“ (žmýkanie)	<ul style="list-style-type: none"> Sú odstránené aretačné skrutky? Je práčka v stabilnej pozícii? Nie sú odevy príliš malé alebo ľahké? Sú poistné matice nastaviteľných nôžok dotiahnuté? 	<p>Odstráňte aretačné skrutky.</p> <p>Umiestnite práčku na stabilný povrch.</p> <p>Pridajte viac bielizne.</p> <p>Dotiahnite poistné matice.</p>
„IE“ (prívod vody)	<ul style="list-style-type: none"> Nie je zatvorený prívodný kohútik? Nie je zatvorený prívod vody alebo príliš nízky tlak vody? Nie je zamrznuté prívodné potrubie? Nie sú upchaté filtre? 	<p>Otvorte prívodný kohútik.</p> <p>Vyčkajte na obnovenie prívodu vody.</p> <p>Pomocou horúcej vody rozmrazte potrubie.</p> <p>Vyberte filtre a vyčistite ich.</p>
„OE“ (odvod vody)	<ul style="list-style-type: none"> Nie je odpadová hadica umiestnená príliš vysoko? Nie je odpadová hadica zamrznutá? Nie je odpadová hadica upchatá? Nie je upchatý výpust? 	<p>Uistite sa, že nie je pripojenie odpadovej hadice vyššie než 1 m.</p> <p>Hadicu rozmrazte pomocou horúcej vody.</p> <p>Odstráňte cudzie predmety blokujúce hadicu.</p> <p>Vyčistite výpust.</p>
„DE“ (dvierka)	Pred spustením sa uistite, že sú dvierka riadne zatvorené.	
„tE“ (ohrievacie teleso)	Vytiahnite prívodný kábel z elektrickej zásuvky a zavolajte servis.	
„FE“ (neustály prítok vody)	Zavrite prívod vody, odpojte práčku od elektrického napájania a zavolajte servis.	
„LE“ alebo „CE“	Ak sa zobrazuje „LE“ alebo „CE“, keď sa neotáča bubon, zavrite prívod vody, odpojte práčku od elektrického napájania a zavolajte servis.	

SK

POPIS ENERGETICKÉHO ŠTÍTKU A ÚSPORA ENERGIE

Spotreba vody a energie sa môže líšiť v závislosti od teploty a tvrdosti vody, teploty okolia, množstva bielizne, zvolených prídavných funkcií a kolísania napätia.

Náklady na vodu a energiu môžete znížiť tým, že budete v práčke prať vždy odporúčané množstvo bielizne pre zvolený program, menej znečistenú alebo každodennú bielizeň budete prať v krátkych programoch, budete pravidelne čistiť a vykonávať údržbu a budete prať v hodinách, keď platíte nižšiu sadzbu za elektrinu.

1. Model
2. Značka
3. Energetická trieda
4. Spotreba energie
5. Hlučnosť pri praní
6. Hlučnosť pri žmýkaní
7. Výkonnostná trieda žmýkania
8. Kapacita suchej bielizne
9. Ročná spotreba vody

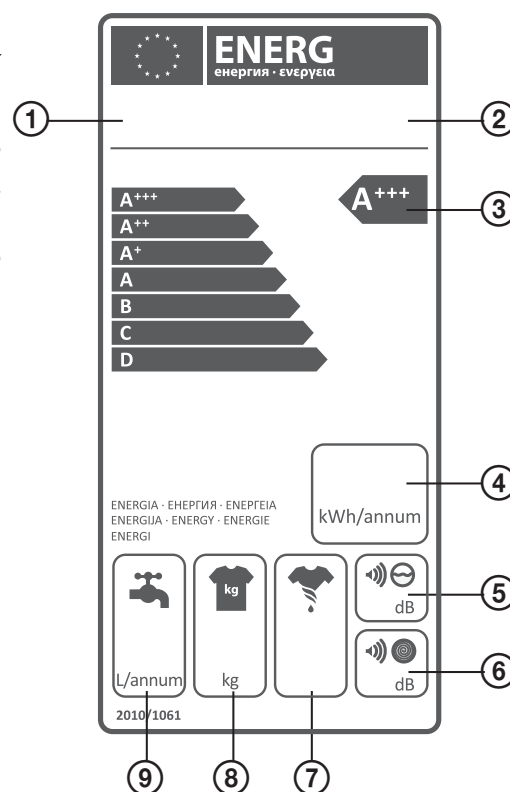

TECHNICKÉ ÚDAJE

SK

Výrobca	ECG
Model	EWF 1062 DA++
EAN	8592131238701
Typ	Voľne stojaca – spredu plnená
Energetická trieda	A++
Max. otáčky	1000 ot. / min.
Tlak vody	Max: 1 MPa Min: 0,03 MPa
Kapacita plnenia	6 kg
Trieda účinnosti odstredovania	C
Spotreba vody/cyklus	48 l
Spotreba vody/rok(**)	10560 l
Spotreba energie/cyklus	0,78 kWh
Spotreba energie/rok	170 kWh
Hlučnosť počas prania	60 dB (A)
Hlučnosť počas odstredovania	74 dB (A)
Zvyšková vlhkosť ***	55 %
Napätie/Frekvencia	220 – 240 V~ / 50 Hz
Poistka	10 A
Príkon	1750 W
Rozmery výrobku (v × š × h)	850 × 595 × 480 mm
Rozmery vrátane obalu (v × š × h)	885 × 657 × 535 mm
Hmotnosť výrobku	53 kg
Hmotnosť vrátane obalu	57 kg
Výbava	
Objem bubna	42 l
Typ motora	AC
System Eco-Logic	NIE
Kontrola tvorby peny	ÁNO
System vyrovnávania stability	NIE
System proti krčeniu	NIE
Typ kontrolného systému	elektronický
Detektor porúch	ÁNO
Detská poistka	ÁNO
Typ prívodu vody	studená
Veľký uhol otvorenia plniacich dverí	ÁNO 150°
Priemer dvierok	47,2 cm
Čerpadlo s filtrom	ÁNO
Materiál bubna	Nehrdzavejúca oceľ
Materiál nádrže	PCM
Počet komôr v zásuvke na prací prostriedok	3
Výmenný vrchný kryt	áno
Nastaviteľné nožičky	áno
Počet programov	12

VYUŽITIE A LIKVIDÁCIA OBALOV

Baliaci papier a vlnitá lepenka – odovzdajte do zberných surovín. Prebalová fólia, PE vrecká, plastové diely – vyhadzujte do kontajnerov na plasty.

LIKVIDÁCIA VÝROBKU PO SKONČENÍ ŽIVOTNOSTI

Likvidácia použitých elektrických a elektronických zariadení (platí v členských krajinách EÚ a ďalších európskych krajinách so zavedeným systémom triedenia odpadu)

Vyobrazený symbol na produkte alebo na obale znamená, že s produktom by sa nemalo nakladať ako s domovým odpadom. Produkt odovzdajte na miesto určené na recykláciu elektrických a elektronických zariadení. Správnou likvidáciou produktu zabránite negatívnym vplyvom na ľudské zdravie a životné prostredie. Recyklácia materiálov prispieva k ochrane prírodných zdrojov. Viac informácií o recyklácii tohto produktu vám poskytne obecný úrad, organizácia na spracovanie domového odpadu alebo predajné miesto, kde ste produkt kúpili.

Tento výrobok spĺňa požiadavky smerníc EÚ o elektromagnetickej kompatibilite a elektrickej bezpečnosti.

Návod na obsluhu je k dispozícii na webových stránkach www.ecg-electro.eu.
Zmena textu a technických parametrov vyhradená.



SK

08/05



INFORMAČNÝ LIST PRÁČKY

Výrobca	ECG
Model	EWF 1062 DA++
Kapacita plnenia (bavlna 60 °C plná náplň)	6 kg
Energetická trieda	A++
Spotreba energie/rok*	170 kWh
Spotreba energie/vody (bavlna 60 °C plná náplň) / cyklus	0,73 kWh / 48 l
Spotreba energie/vody (bavlna 60 °C menšia náplň) / cyklus	0,71 kWh / 35 l
Spotreba energie/vody (bavlna 40 °C menšia náplň) / cyklus	0,68 kWh / 35 l
Spotreba energie v pohotovostnom režime	0,44 W
Spotreba energie vo vypnutom režime	0,4 W
Spotreba vody/rok**	10560 l
Trieda účinnosti odstredovania	C
Max. otáčky odstredovania	1000 ot. / min.
Zvyšková vlhkosť ***	55 %
Čas trvania referenčného programu (bavlna 60 °C plná náplň)	272 min
Čas trvania referenčného programu (bavlna 60 °C menšia náplň)	272 min
Čas trvania referenčného programu (bavlna 40 °C menšia náplň)	254 min
Hlučnosť počas prania	60 dB(A)
Hlučnosť počas odstredovania	74 dB(A)



• Program číslo 3 (Štandard 60 °C program Bavlna) a program číslo 4 (Štandard 40 °C program Bavlna) sú štandardné práce programu, ktorým zodpovedajú informácie na etiketách, tieto programy sú vyhovujúce na pranie bavlneného oblečenia a sú najefektívnejšie v spotrebe energie a vody.

• Aktuálna teplota vody sa môže líšiť od teploty deklarovanej v názve programu.

• Dĺžka programu, spotreba energie a vody sa môžu líšiť v závislosti od náplne bielizne, hmotnosti a typu, voľby extra funkcií, teploty napúšťanej vody aj okolia.

• Pri použití pracích programov s nižšou teplotou odporúčame používať tekuté pracie prostriedky.

• Vhodné množstvo pracieho prášku závisí od úrovne znečistenia a množstva bielizne. Riadte sa, prosím, odporúčaniami výrobcu pracieho prostriedku.

* Na základe 220 štandardných pracích cyklov, pri programoch bavlna 60 °C a 40 °C s plnou a polovičnou náplňou, a pri využití lacnejších energetických taríf. Aktuálna spotreba energie závisí na spôsobe využitia spotrebiča

** Na základe 220 štandardných pracích cyklov a programov bavlna 60 °C a 40 °C pri plnej i menšej náplni. Aktuálna spotreba vody závisí od spôsobu využitia spotrebiča.

*** Na základe výsledkov testov pri štandardných programoch 60 °C Bavlna pri plnej i menšej náplni a pri štandardnom programe 40 °C Bavlna pri menšej náplni.

CONTENTS

DESCRIPTION	52
WASHING MACHINE INSTALLATION	53
Removal of the packaging material	53
Removal of the locking screws	53
Setting the adjustable feet	53
Power connection.....	54
Connecting the water supply	54
Connecting the drain hose.....	54
OPERATING INSTRUCTIONS	55
Detergent drawer	55
CONTROL	56
Programs switch.....	56
Control panel.....	56
Preparation before washing	56
Starting washing.....	57
Program selection.....	58
CLEANING AND MAINTENANCE.....	62
Filters for water supply	63
Pump filter.....	63
Detergent drawer	63
PRACTICAL INFORMATION.....	64
Clothing care symbols	64
Removing stains.....	64
TROUBLESHOOTING	66
Diagnostic system messages.....	68
ENERGY LABEL DESCRIPTION AND ENERGY SAVING	69
TECHNICAL SPECIFICATIONS.....	69
INFORMATION SHEET OF THE WASHING MACHINE.....	71

GB

SAFETY INSTRUCTIONS

Please read carefully and keep for future reference.

Warning: The safety measures and instructions contained in this manual do not include all potential conditions and scenarios. The user must understand that common sense, caution and care are factors that cannot be integrated into a product. Therefore, the user is responsible for these factors when using and operating this appliance. We are not liable for any damages caused during shipping, by incorrect use, voltage fluctuation or the modification or adjustment of any part of the appliance.

To protect against the risk of fire or electric shock, basic precautions must be taken while using electrical appliances, including the following:

1. Make sure the voltage in your outlet corresponds to the voltage provided on the appliance label and that the socket is correctly grounded. The outlet must be installed in accordance with applicable electrical codes according to EN.
2. Do not operate device with a damaged cord. **All repairs or adjustments including cord replacements shall be performed by a professional service centre! Do not remove the protective covers from the appliance; there is a risk of electric shock!**
3. Do not plug and unplug the power cord from the outlet using wet hands. You will avoid risk of electric shock.
4. Do not touch the appliance with wet hands or feet.
5. The power cord must remain accessible once the device is installed. Do not shorten the cable or use a power strip or extension cord. Do not allow the cord to touch hot surfaces or lead the cord over sharp edges.
6. Do not turn the device on or off by plugging or unplugging the power cord. Do not remove the power cord from the outlet by yanking the cord. Unplug the power cord from the outlet by grasping the plug.
7. Do not place the machine on carpets or similar surface that could block the ventilation openings in the base.
8. Do not insert any objects into the device, do not place any objects on the device (e.g. vases, cups, etc.).
9. Do not place the drain hose of your machine in the sink, buckets or basins.
10. Do not allow children to play with the appliance. Protect access to the machine from children and animals.
11. Remember that packaging materials can be dangerous to your children. Keep packaging materials out of the reach of children or dispose of them ecologically in accordance with the instructions.
12. Keep away from children the small parts supplied in the bag with documentation.
13. Do not expose the appliance to direct sunlight, do not use it outside and do not expose it to rain.
14. Do not keep flammable liquids close to the appliance.
15. Do not touch the washing machine with wet hands when in operation. Never open the detergent drawer or washing machine door during washing and spinning.
16. During discharge, do not touch the drain hose and the discharged water. Water may reach high temperatures during the operation of the washing machine.
17. In case of malfunction first unplug it from power and then close the water tap. Do not try to repair the appliance by yourself, contact an authorized service center.
18. Before first use, remember to REMOVE THE LOCKING SCREWS securing the drum during transport. Damage cause by starting the washing machine with installed locking screws is not covered by the warranty.
19. The appliance is intended for household use. Commercial use will void the warranty.
20. This appliance can be used by children aged eight and older and by the physically and mentally impaired or by individuals with insufficient experience and knowledge, if supervised or trained to use the appliance in a safe manner and understand potential dangers. Cleaning and maintenance operations performed by the user shall not be carried out by children, if they are not older than 8 years and under supervision. Children under the age of 8 must be kept away from the appliance and its power supply.
21. Any intervention in the appliance by a person other than an authorized service provider results in loss of warranty.
22. The warranty does not cover damage caused by outside effects (flood, chemicals, fire, etc.).
23. The manufacturer is not liable for damages caused by improper grounding/use.

GB



DANGEROUS VOLTAGE, RISK OF INJURY!

Recommendation

- Before using your new washing machine, ask for help with the installation and putting in operation a qualified plumber or an authorized service center.

- Install the washing machine in a well ventilated area with adequate air circulation. Place the appliance so that it can fully open the washing machine door.
- The ideal ambient temperature for the washing machine operation is 15 °C to 25 °C.
- Frozen hoses can rot and break. In areas where the temperature drops below freezing, the temperature may jeopardize the safe operation of electronic circuits.
- We recommend that the first washing cycle be undergone without laundry for „90° white cotton“ so that you pour in the second compartment of the detergent drawer ½ measuring cup of detergent.
- Since long term contact with air can lead to deposition of detergent or fabric softener, pour the detergent and fabric softener into the compartment until just before the intended wash.
- We recommend to use the prewash program only for a heavily soiled laundry.
- The amount of laundry loaded into the washing machine must not exceed the maximum permitted amount. Otherwise, the washing machine will run in the safe mode.
- Use the washing machine only for laundry that is labelled by the manufacturer as suitable for machine washing.
- When using fabric softener and similar products in your machine, follow the manufacturer's recommendations for detergent/fabric softener.
- Make sure that there are no foreign objects in the pockets of the laundry pieces put in the washing machine (nails, needles, coins, lighters, matches, clips, etc). These foreign objects could damage the washing machine.
- Washing very dusty clothing damages your washing machine. Shake heavily dusted clothing before placing it in the washing machine.
- Never open the detergent drawer while the machine is running.
- Never force open the door of the washing machine while it is running.
- Sulphur in decolourants may cause corrosion. Therefore never use decolourants in the washing machine. Never use substances containing solvents (e.g. benzine) in the washing machine.
- If you are not using the washing machine for longer time, unplug it, close the water supply and leave the door open. The interior of your machine will stay dry and free of odours.
- After testing at the end of the manufacturing process in the machine might remain a small amount of water, which does not constitute a risk of damage to your machine.

Danger of flooding

- Before placing the drain hose in the sink or wash basin, make sure that the water drains quickly.
- Take necessary measures to prevent slippage of the hose.
- Recoil of an incorrectly placed hose could cause its slippage. Make sure that the plug cannot close the sink drain opening.

Danger of fall or injury

- Do not stand on the washing machine. The top plate could break and you could injure yourself.
- Arrange safely the hoses and power cable after installation. Trip and fall could cause injuries.
- Do not turn the washing machine upside down or on its side.
- Do not lift the washing machine by its protruding parts (detergent drawer, door). They could be damaged and cause injury.
- Handling the washing machine requires cooperation of at least two people.

Children's safety

- Do not leave children without supervision close to the washing machine. Children might lock themselves in the machine, with fatal consequences.
- During the operation the glass door and the washing machine surfaces can be very hot. Protect small children from touching these surfaces.
- Keep the packaging materials away from the children.
- Ingestion of detergents can cause poisoning and contact with skin or eyes can cause irritation. Keep detergents away from the children.

DESCRIPTION

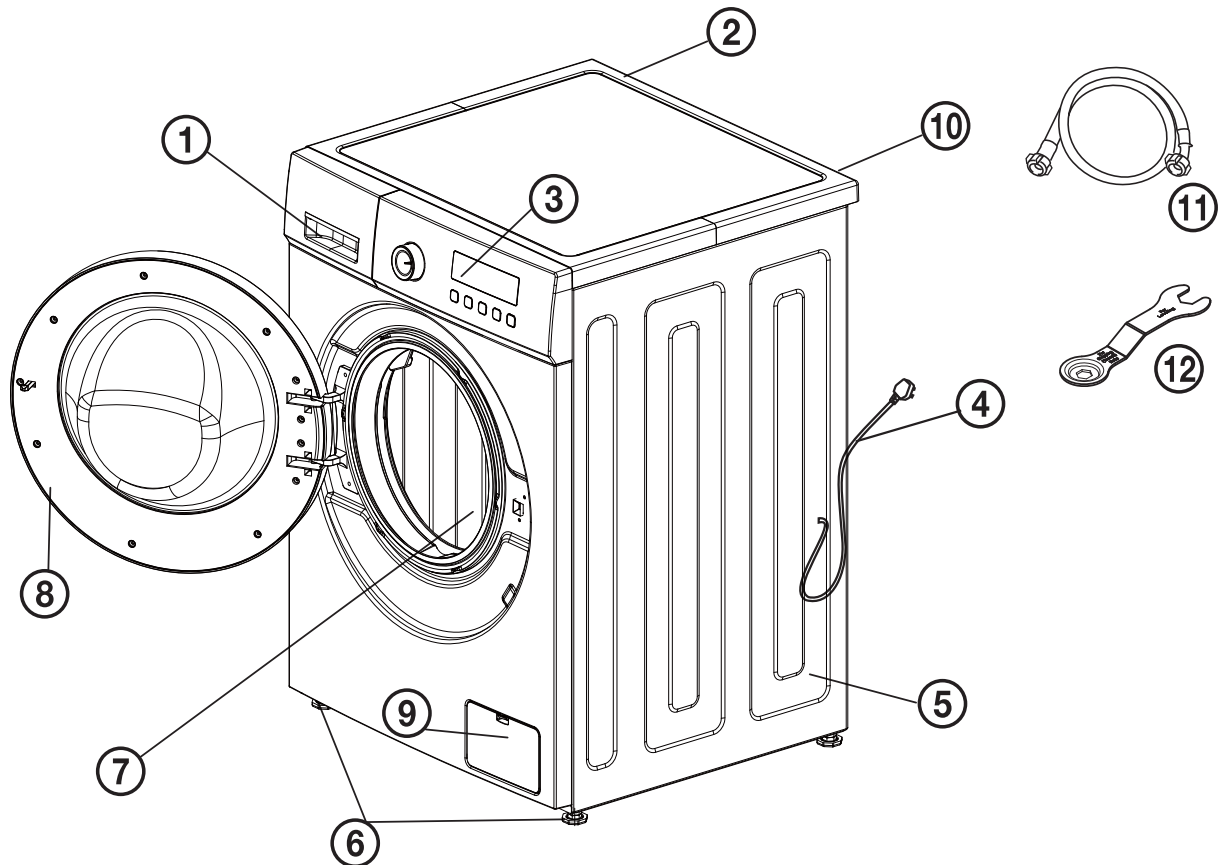

- | | |
|---------------------|---------------------------------------|
| 1. Detergent drawer | 7. Drum |
| 2. Water supply | 8. Drum door |
| 3. Control panel | 9. Door of the washing machine filter |
| 4. Power cable | 10. Drain outlet with 187 cm hose |
| 5. Side cover | 11. Inlet 100 cm hose |
| 6. Adjustable legs | 12. Key for removing locking bolts |

Front panel and controls

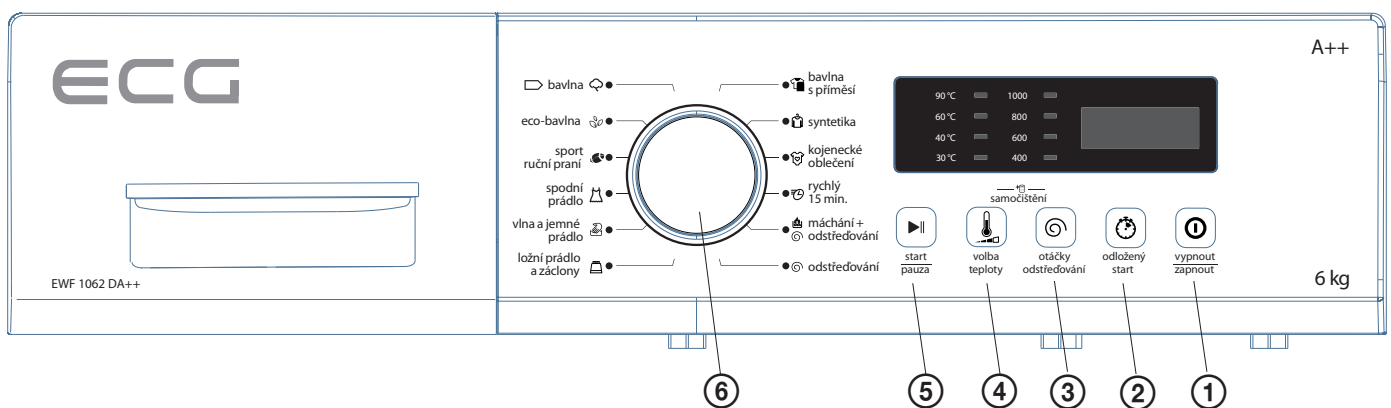

- | | |
|---------------------------------|---|
| 1. Switch button | 4. Temperature button |
| 2. Delay start button | Press together ③ + ④: to activate self-cleaning |
| Long press ②: Child safety lock | 5. Start/Pause button |
| 3. Speed spin button | 6. Programs switch |

WASHING MACHINE INSTALLATION

Removal of the packaging material

Packaging material protects your washing machine during transportation. Packaging materials are environmentally friendly and recyclable. Recycling saves raw material resources and protect the environment.

Removal of the locking screws

Before you start using the machine, it is ESSENTIAL that you remove the locking screws at the rear of the machine which protect the drum during transport. Damage caused by running the washing machine with the locking screws is not covered under warranty

GB

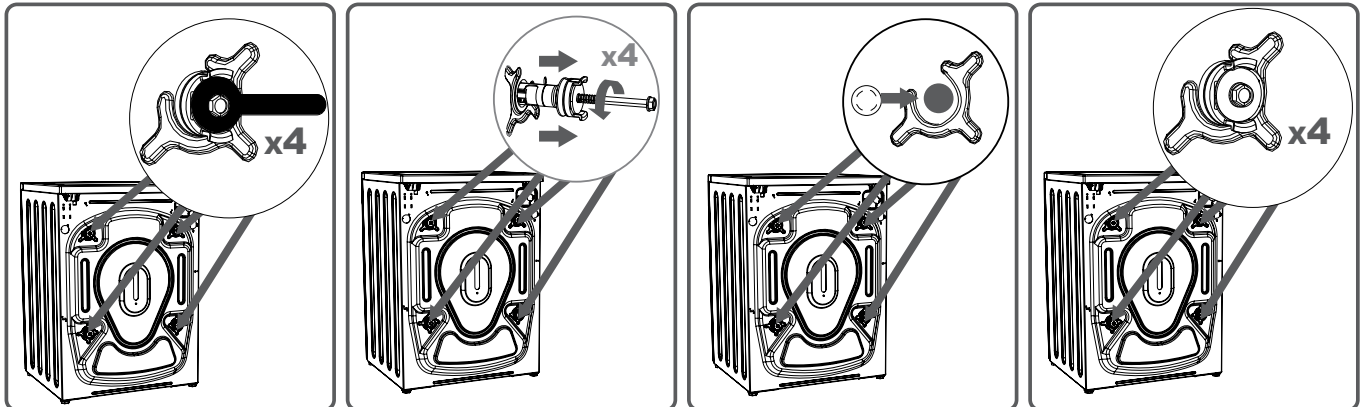

Using the supplied key, loosen the lock screws by turning counterclockwise.

Remove the loosened locking screws.

Insert the supplied plugs in the holes from the locking screws.

Keep the locking screws for possible future transportation.

Setting the adjustable feet

- Do not place the machine on carpets or similar surface that would prevent ventilation beneath the washing machine.
- To ensure quiet operation vibration-free, position the machine on a firm non-slip surface.
- You can level the machine using the adjustable feet.
- Turn to adjust the feet up or down.
- Never compensate for uneven floor by inserting cardboard, wood or similar materials under the washing machine.
- Diagonal check: When you push on the washing machine corners, it should not sway. Check both diagonals. If the washing machine sways, adjust the feet length.
- When cleaning the floor under the machine, be careful not to change the level of the washing machine.

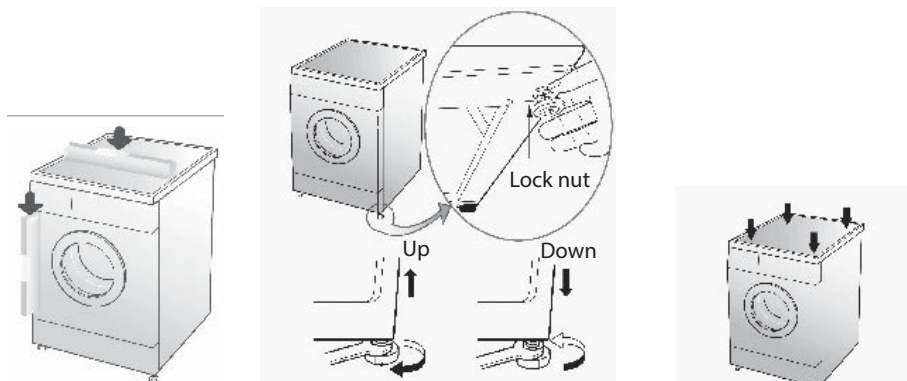

Power connection

- This appliance is designed for power supply 220~240V/50Hz.
- The power cable of your washing machine is equipped with special plug with grounding pin. This plug should only be connected to a grounded outlet in an outlet circuit with a 10 A fuse. If you do not have such an outlet with 10 A fuse, ask a qualified electrician for the installation.
- We are not liable for damages caused by use without proper grounding.

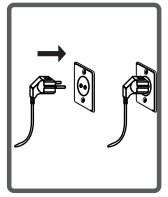

GB

Note: Use of the appliance at low voltage will result in shortening the service life and lower efficiency.

Connecting the water supply

- Your washing machine is equipped with a cold water inlet.
- In order to avoid water leakage at the joining points, a nut is supplied with the hose, which has to be fitted on the water inlet hose on the side of the water tap.
- Screw on the new water inlet hose onto the tap with thread $\frac{3}{4}$ inches.
- Connect the white end of the supply hose, equipped with an elbow, to the white inlet with filter on the back of the machine. Tighten the plastic connecting nuts manually. If you are unsure about the connection, entrust it to a qualified installer.
- The water inlet pressure should be in the range 0.03 ~ 1.0 MPa. If the water pressure is higher, install the pressure reducer into the line.
- After connecting, open the tap fully and check that there are no leaks at joints.
- Ensure that the new supply hose is not folded, cracked or pinched and that it is of the original length.

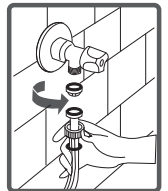
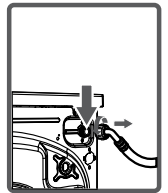
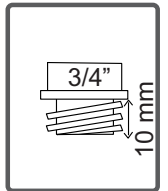
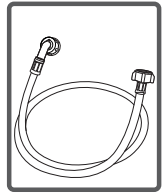

Note: When connecting the washing machine use exclusively new hoses, supplied with the washing machine. Never use old, used or damaged water hoses.

Connecting the drain hose

- End of the drain hose can be attached to a special facility for sewage drain or a special outlet on the sink siphon.
- Never try to extend the length of the drain hose using clamps.
- Make sure that the drain hose is not folded, twisted, pinched and that it has the original length.
- Fix the drain hose to a height of 85 ~ 125 cm above the floor.
- Do not put the drain hose into the sink, bucket or basin with no outlet.

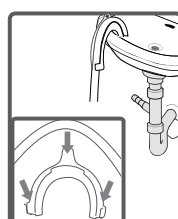

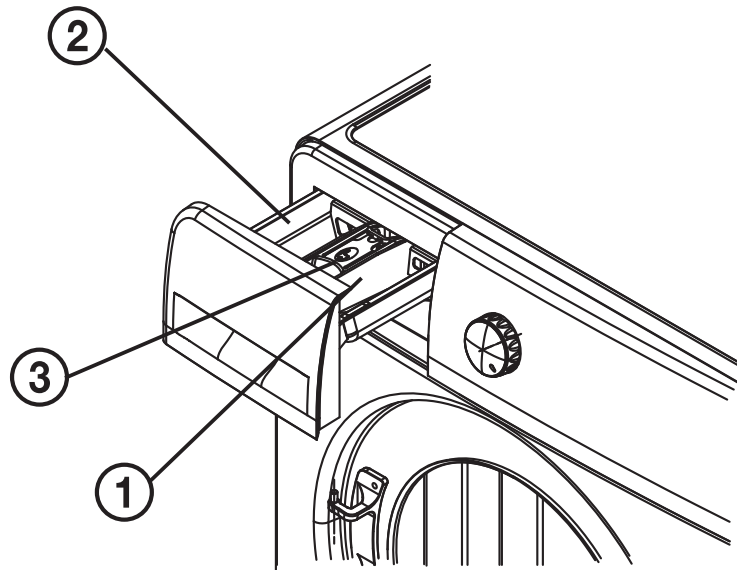

OPERATING INSTRUCTIONS

Detergent drawer



GB

1. Detergent compartment for prewash 
2. Detergent compartment for the main wash 
3. Fabric softener compartment 

Individual compartments of the drawer

Detergent compartment for the main wash:

In this compartment you can only use detergent (powder or liquid) product against limescale and the like.

Compartment for fabric softener, starch, detergent:

When washing laundry, you can use fabric softener (observe the quantity and type of laundry, as recommended by the manufacturer). Sometimes the residue of the fabric softener remains in the compartment. The cause is unsuitable viscosity of the fabric softener. To avoid this, we recommend using more liquid fabric softener or dilute the softener prior to use.

Prewash compartment:

Use this compartment only if you are using a program with prewash. We recommend to use the prewash only for heavily soiled laundry.

(*) Specifications may vary according to the purchased product.

Recommendations on the type of detergent and the washing temperature

- When washing heavily soiled laundry, we recommend using cotton programs of 60°C and above and a normal washing powder containing bleach additives that provide excellent results at medium to higher temperatures.
- When washing in the temperature range 40°C to 60°C select the appropriate detergent type for the type of fabric and the degree of soiling. Conventional washing powders are suitable for heavily soiled "white" and colourfast fabrics, while liquid detergents or powders which are "colour-friendly to fabrics" are suitable for lightly soiled colored fabrics.
- When washing at temperatures below 40°C, we recommend using liquid detergents specifically labelled as suitable for low temperature washing.

CONTROL

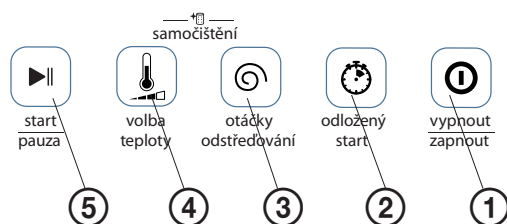
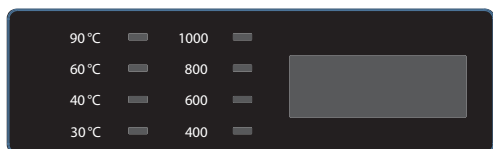
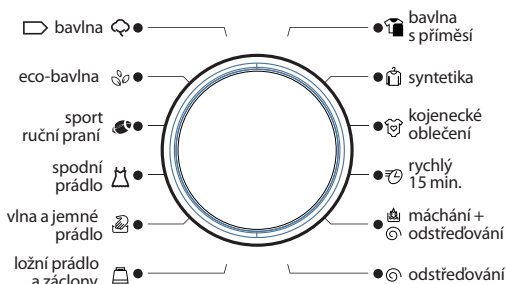

Programs switch

- With this switch, you can select the program you want to use for laundry.
- You can select the program by turning the knob in both directions.
- Make sure that the switch is precisely in position for the desired program.

Control panel

1. Switch button
2. Delay start button
(Long press ② = child lock)
3. Speed button
4. Temperature button
(Long press together ③ and ④ = self-cleaning function)
5. Start/Pause button

Preparation before washing

Sorting laundry

- Garments are labeled, with the indication of the recommended maintenance procedures (see "Useful information"). Follow these recommendations when washing and drying the laundry.
- Sort the laundry according to type (cotton, synthetics, delicates, wool, etc.), the washing temperature (cold, 30°C, 40°C, 60°C or 90°C) and the degree of soiling (slightly soiled, stained, heavily soiled).
- Do not wash the white and the coloured laundry together.
- Wash coloured laundry separately at first wash, it could bleed colour.
- Make sure there are no metal objects in the pockets.



Warning: Malfunctions caused by foreign objects in the washing machine are not covered by warranty.

- Close all the zippers and button up all the buttons of the clothing.
- Remove the plastic or metal hooks of the curtains and drapes, or place them in a washing net or bag and lace up.
- Turn the garments like pants, knitwear, T-shirts and tracksuits inside out.
- Wash socks, handkerchiefs and similar small pieces in the washing net.



Putting the laundry in the washing machine

1. Open the washing machine door.
2. Arrange the laundry in the drum.

Note: Maximum capacity may vary according to the type of laundry to be washed, degree of soiling and the selected program. Do not exceed the maximum capacity of dry clothes for the program, see the table of programs.

The following approximate table may serve as an example:

Towel	200
Bedding	500
Bathrobe	1200
Blanket	700
Pillow case	200
Underwear	100
Tablecloth	250

- Place the laundry in individually.
- When closing the appliance door, make sure that the laundry does not get caught between the door and sealing.
- Push to close the door so that it clicks into place.
- Close the door properly. If the door is not properly closed, the washing machine will not start.

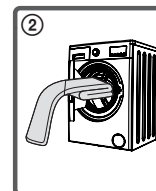
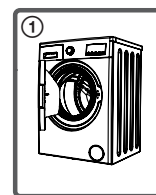

GB

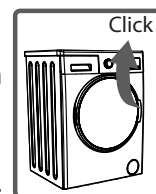

Adding detergent

The amount of detergent will depend on the following factors:

- Use of detergent is determined by the degree of soiling. Do not prewash lightly soiled laundry and put in the compartment  in the detergent drawer smaller dose of detergent.
- In the case of heavily soiled laundry choose a program including prewash and place quarter of the detergent used in the drawer compartment I, the remaining three quarters in compartment II.
- Use detergents intended for automatic washing machines. A suitable amount of detergent is indicated on the detergent packaging.
- Heavier soiled laundry and harder water require larger amounts of detergent.
- The necessary amount of detergent increases with the amount of laundry to be washed.
- Add softener to the softener compartment. Do not exceed the MAX mark so that the softener would not overflow in the wash when the machine uses washing detergent.
- It is necessary to dilute very thick softeners before adding them in the compartment. Too thick fabric softener could clog the opening and could prevent softener from flowing from the compartment.
- For all programs without prewash you can use your favorite liquid detergent.

Starting washing

1. Plug the washing machine in the outlet.
2. Open the water tap.
3. Put the washing detergent into the appropriate drawer compartments according to the selected washing program.
4. Open the washing machine door.
5. Place the laundry evenly in the washing machine.
6. Close the door and push until it clicks.
7. Turn on by pressing the button .

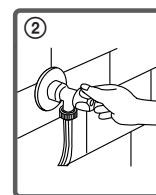
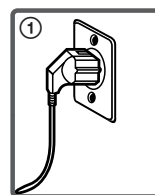













Program selection

Select the appropriate program for the type of laundry; see "Table of programs".

Programs table

The duration of the program may vary depending on the type and weight of the laundry, the inlet water temperature and the ambient temperature.

GB

Programme	Temperature (°C)	Rinse	Speed	Time (min)	Max. load	Type of laundry
 Cotton	cold (40°C, 20°C, 60°C, 90°C)	2	800 (0, 400, 600, 1000)	88	6 kg	Regular cotton fabrics
Eco cotton 	20°C (cold, 40°C, 60°C)	2	1000 (0, 400, 600, 800)	69	≤ 2 kg	Regular cotton fabrics
Sportswear and handwash 	20°C (cold, 40°C)	2	800 (0, 400, 600)	79	≤ 4 kg	For sportswear marked with symbol "handwash"
Underwear 	40°C (cold, 20°C)	2	800 (0, 400, 600)	71	≤ 3 kg	cotton/synthetics underwear
Wool and fine fabrics 	cold (20°C, 40°C)	2	600 (0, 400, 800)	56	≤ 2 kg	For fine fabrics labelled with symbol "handwash" and woollen wear
Bedding 	60°C (cold, 20°C, 40°C, 90°C)	2	1000 (0, 400, 600, 800)	119	1 pc	Bed linen/curtains
Spin 	--	--	800 (0, 400, 600, 1000)	14	6 kg	If you want to spin the clothes after washing again, you can use this program for any type of laundry.
Rinse  + spin 	--	2	800 (0, 400, 600, 1000)	34	6 kg	If you want to rinse and spin the laundry once more after washing, you can use this program for any type of laundry.
Fast 15min 	cold (20°C, 40°C)	2	600 (0, 400, 800)	15	≤ 2 kg	Lightly soiled clothing for daily use
Infant 	60°C (40°C, 90°C)	3	800 (0, 400, 600)	107	≤ 2 kg	Infant clothing that needs to be cleaned from germs.
Synthetics 	40°C (water, 20°C, 60°C)	2	800 (0, 400, 600)	73	≤ 3 kg	Clothes made of synthetic fibres
Cotton blend 	cold (20°C, 40°C)	2	800 (0, 400, 600)	66	≤ 4 kg	Cotton fabrics / with synthetics

Note: Program " Cotton" is designed for regular cotton clothing.

Energy class is A++. Program used for power consumption test: Cotton 60/40°C, 1000 rpm

Start the program by pressing Start/Pause

1. Press **Start/Pause** button to start a selected program or to pause a running program.
2. When the washing program is finished, a beep sounds and the message "END" appears on the display.
3. Open the washing machine door, remove the laundry. Switch off the washing machine and close the water supply.

Customization of standard programs

1. Perform points 1 to 7 as described in "Starting Wash".
2. When you press the button **Temperature selection**, **Spin speed** and **Delayed start** you can set the water temperature, spin speed and delayed start.
3. Then start the program by pressing **Start/Pause**.
4. When the washing program is finished, a beep sounds and the message "END" appears on the display.
5. Open the washing machine door, remove the laundry. Turn off the washing machine and shut off the water supply.

Using the program Cotton

The program is suitable for lightly or moderately dirty clothes, such as cotton clothing, linen, towels, t-shirts, and the like.

1. Perform the steps described in the section "Starting wash", using the control knob to select "Cotton" program.
2. Set the required temperature and the spin speed.
3. Then start the program by pressing **Start/Pause**.
4. When the washing program is finished, a beep sounds and the message "END" appears on the display.
5. Open the washing machine door, remove the laundry. Switch off the washing machine and close the water supply.
 - If you want to change the program setting during the wash, cancel the program by pressing **Start/Pause** and select the required program.
 - When washing towels, you can use a softener that prevents the cotton yarn from wrinkling and ensures the softness of the washed laundry.

GB

Using the program ECO cotton

When washing lightly soiled laundry, this program can save time and energy.

1. Perform the steps described in the "Starting wash" section and select the "ECO Cotton" program using the control knob.
2. Set the required temperature and the spin speed.
3. Then start the program by pressing **Start/Pause**.
4. When the washing program is finished, a beep sounds and the message "END" appears on the display.
5. Open the washing machine door, remove the laundry. Switch off the washing machine and close the water supply.
 - If you want to change the program setting during the wash, cancel the program by pressing **Start/Pause** and select the required program.

Using the program Sportswear and Handwash

The program is designed for the washing of sports clothes and delicate washing of fine garments intended for hand washing.

1. Perform the steps described in the "Starting wash" section, select the "Sportswear and Handwash" program using the control knob.
2. Set the required temperature and the spin speed.
3. Then start the program by pressing **Start/Pause**.
4. When the washing program is finished, a beep sounds and the message "END" appears on the display.
5. Open the washing machine door, remove the laundry. Switch off the washing machine and close the water supply.
 - If you want to change the program setting during the wash, cancel the program by pressing **Start/Pause** and select the required program.
 - To avoid damage to the laundry, you cannot set the highest spin speed and set the temperature higher than 90°C.

Using the program Wool and Delicates

The program is designed for woollen and felt clothing. Please, check the symbol on the clothes' label before washing.

1. Perform the steps described in the "Starting wash" section and select the "Wool and Delicates" program using the control knob.
2. Set the required temperature and the spin speed.
3. Then start the program by pressing **Start/Pause**.
4. When the washing program is finished, a beep sounds and the message "END" appears on the display.
5. Open the washing machine door, remove the laundry. Switch off the washing machine and close the water supply.

- The amount of laundry should not be more than 2 kg.
- After completing the program, remove the laundry from the machine as soon as possible to prevent it from wrinkling.
- You cannot set delayed start for this program.
- To avoid damage to the laundry, the temperature should not exceed 40°C.
- Please, separate the whites from colored and dark items and wash separately.
- Use detergent specifically designed for wool clothing to avoid damage.

GB Using the program **Bed linen and curtains**

The program is designed to wash bed linen, curtains, bedding and similar textiles marked with a machine wash symbol.

1. Perform the steps described in the "Starting wash" section, select the "Bed linen and Curtains" program using the control knob.
2. Set the required temperature and the spin speed.
3. Then start the program by pressing **Start/Pause**.
4. When the washing program is finished, a beep sounds and the message "END" appears on the display.
5. Open the washing machine door, remove the laundry. Switch off the washing machine and close the water supply.
 - If you want to change the program setting during the wash, cancel the program by pressing **Start/Pause** and select the required program.
 - Electric blankets and other blankets can not be washed in the washing machine, they could be damaged as well as cause damage to the washing machine.
 - Try to load your laundry evenly in the washing machine, so that it does not cause excessive shaking during spin. Uneven distribution of laundry may prevent spinning, display shows the error code "UE". In this case, remove the laundry and try to distribute it more evenly in the drum.
 - Heavy and bulky laundry items should not be tangled together, try to separate and shake them before loading them into the washing machine.

Using the **Cotton blend program**

In this program you can wash clothing made of cotton, clothing with admixture of synthetics, etc. (do not wash together clothing that easily bleeds colour).

1. Perform the steps described in the "Starting wash", section and select the "Cotton blend" program using the control knob.
2. Set the required temperature and the spin speed.
3. Then start the program by pressing **Start/Pause**.
4. When the washing program is finished, a beep sounds and the message "END" appears on the display.
5. Open the washing machine door, remove the laundry. Switch off the washing machine and close the water supply.
 - If you want to change the program setting during the wash, cancel the program by pressing **Start/Pause** and select the required program.
 - To avoid damage to the laundry, do not set the highest spin speed and you cannot set the temperature higher than 60°C and 90°C.
 - Separate whites and coloured items before washing.

Using the **Synthetics program**

The program is designed for washing clothing made of synthetic fabrics.

1. Perform the steps described in the "Starting wash" section and select the "Synthetics" program using the control knob.
2. Set the required temperature and the spin speed.
3. Then start the program by pressing **Start/Pause**.
4. When the washing program is finished, a beep sounds and the message "END" appears on the display.

5. Open the washing machine door, remove the laundry. Switch off the washing machine and close the water supply.
 - If you want to change the program setting during the wash, cancel the program by pressing **Start/Pause** and select the required program.
 - To avoid damage to the laundry, you cannot set the highest spin speed and set the temperature higher than 90°C.

Using the Infant wear program

This program can sterilize the laundry and get rid of mites using high temperature.

1. Perform the steps described in the "Starting wash" section and select "Infant wear" program using the control knob.
2. Set the required temperature and the spin speed.
3. Then start the program by pressing **Start/Pause**.
4. When the washing program is finished, a beep sounds and the message "END" appears on the display.
5. Open the washing machine door, remove the laundry. Switch off the washing machine and close the water supply.

Using the program Fast 15 min.

Program for washing of daily worn, only slightly soiled clothing and thin garments.

1. Perform the steps described in the "Starting wash" section and select the program "Fast 15 min." using the control knob.
2. Set the required temperature and the spin speed.
3. Then start the program by pressing **Start/Pause**.
4. When the washing program is finished, a beep sounds and the message "END" appears on the display.
5. Open the washing machine door, remove the laundry. Switch off the washing machine and close the water supply.
 - If you want to change the program setting during the wash, cancel the program by pressing **Start/Pause** and select the required program.
 - To prevent damage to the clothing you cannot set the highest spin speed and the water temperature can be set only to "cold", 20°C, 40°C.
 - Weight of the laundry should not exceed 2 kg in order to provide good quality wash.

Using the program Spin

This program allows extra wringing out of the laundry.

1. Perform the steps described in the "Starting wash" section and select the "Spin" program using the control knob.
2. The default setting is 800 rpm. Press the button **Spin speed** to set the required rotations of the spin.
3. Start the spin by pressing the button **Start/Pause**.
4. The draining and spinning starts. A beep sounds when program is finished.
5. Open the washing machine door, remove the laundry. Switch off the washing machine and close the water supply.
 - Make sure there are no foreign objects in the drum before spinning to avoid damaging the washing machine.
 - The spin speed does not have to match the set value during the course of the program. The washing machine adjusts the speed during spinning in order to achieve optimum balance of the laundry.
 - Rhythmic humming may sound during spinning. This sound is a normal feature of the drain pump, it is not a malfunction.

Other washing machine functions

Self-cleaning function

High water levels, high temperature and high spin speed allow this function to disinfect the inside of the washing machine and kill germs.

1. Make sure that the drum of the washing machine is empty before cleaning.
2. Open the detergent drawer and pour bleach into the main wash compartment. Do not add a detergent or soap to avoid excessive foaming. Close the detergent drawer
3. Make sure that the washing machine is connected to the power supply and the water inlet is open.
4. Turn on by pressing the button ①.
5. Press for at least 3 seconds together the buttons **Spin speed** and **Temperature selection**. This activates the self-cleaning program.
6. Press the button **Start/Pause**, when you close the door, the self-cleaning program starts. A beep sounds when program is finished. Once the program ends, dry the interior of the washing machine.

GB

Child lock

The washing machine is equipped with child lock function, which prevents change to the currently run program by an unintended pressing of a button or by turning the control knob.

- When the washing machine is running press for at least 3 seconds the button **Delayed start**. The child lock is activated and the washing machine settings can not be changed now, all except the power switch are inactive. Deactivate the child lock by long pressing again the button **Delayed start**.
- If you want to change the washing program when the child lock is active, deactivate the child lock first and restart the washing machine so that a new program can be selected. If you want to change temperature or spin speed, deactivate the child lock, press the button **Start/Pause** and then change the temperature setting or spin speed.

Automatic door lock

When a program is selected, the washing machine door are automatically locked. Release the lock two minutes after the program ends.

Restoring the program after a power failure

When power is restored the program continues from the point where it was interrupted.

Delayed start

Press the button **Delayed start** to select the time when the program should start. The display shows time, which you can change by repeated pressing of the button **Delayed start**.

Adding laundry function

If you decide to add laundry after starting the program, stop the machine by pressing the "Start/Pause" button. After 5 seconds you will hear an unlocking sound and the door lock symbol will disappear. Then you can open the door and add the required laundry items. Do not attempt to open the door by force, since this may cause damage. If there is too much foam and water in the drum, water may leak out when it is opened.

The door can not be opened when the drum is in motion, the water temperature is higher than 45°C, and there is plenty of water inside.

In the event of a power failure longer than 2 minutes, the door can be opened provided the above conditions are met (water level below drum seal, water temperature below 45°C, zero speed).

Restart the washing machine by pressing the button "Start/Pause". A click sounds, the door lock relocks. If a "dE" error message appears, check that the door is properly closed.

CLEANING AND MAINTENANCE

- Unplug the machine before maintenance or cleaning.
- Close the water tap before starting maintenance or cleaning.

Warning: If you use cleaners containing solvents, you could damage parts of the washing machine. Do not use agents containing solvents for cleaning.

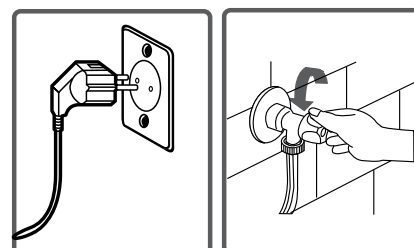

Filters for water supply

The inlet hose is at both ends provided with a filter to prevent entry of foreign substances from the water into the machine.

If the washing machine does not receive sufficient water although your water tap is opened, these filters should be cleaned. (We recommend cleaning the filters once in six months)

- Disconnect the water supply hose.
- Clean the hose inlet at the tap.
- Remove the filter at the inlet valve and clean thoroughly with a brush.
- After cleaning, return the filters back the same way.

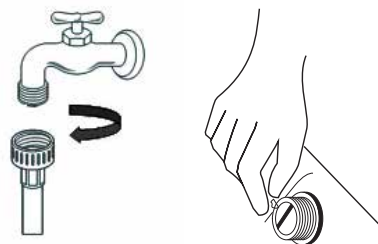

GB



Warning:

Polluted water supply or inadequate maintenance may cause clogging of the inlet valves or their damage and prevent subsequent continuous flow of water into the washing machine. Such causes of damage are not covered by the warranty.

Pump filter

Pump filtration system prevents penetration of textile fibres and small objects from water discharged into the pump and thus prolongs its lifespan. We recommend that you clean the pump filter once a month.

Pump filter cleaning:

1. Open the door of the pump filter (note: if there is hot water in the washing machine wait until it cools down.)
2. Turn the filter counterclockwise to remove it from the washing machine.
3. Rinse the filter thoroughly.
4. Replace the filter and tighten it by turning clockwise. Then close the pump filter door.

Notes:

- Before opening the filter cover, place in front of the lid a container to avoid leaking any water from the washing machine on the floor. Depending on the amount of water in the washing machine you might have to empty the container several times.
- Tighten the filter thoroughly after cleaning to prevent water leakage.
- Do not perform cleaning while the washing machine is running.



WARNING!

The water in the pump may be hot, wait until it cools down.

Detergent drawer

Unused detergent may collect in the detergent drawer or its cover. Remove the detergent drawer from time to time and rinse it with clean water.

- **Do not wash the detergent drawer in the dishwasher!**

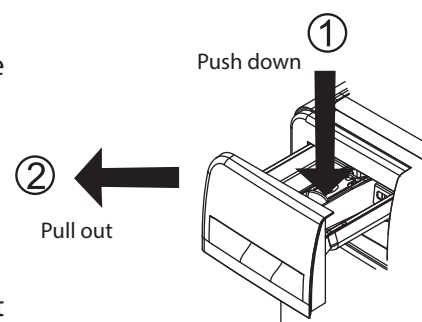

Washing machine cover

Clean the outside of the machine with warm water and mild detergent that will not damage the surface finish of the washing machine. After rinsing with clean water, wipe the washing machine with a soft dry cloth.

Drum

Do not leave any metal objects, such as needles, staples or coins etc. in the washing machine. These objects may cause rust stains on the drum. If you want to eliminate these stains, use a cleaner without chlorine and follow the instructions of the cleaner's manufacturer. Never use pot scourers or similar abrasives to clean the rust stains. You can also use the self-cleaning function described above to clean. During the cleaning procedure, no clothes or detergent must be in the drum.

Door seal

Remove dirt that sticks to the door seal after each wash and dry the space between the seals.

PRACTICAL INFORMATION

Clothing care symbols

GB

 Normal wash	 Maximum washing temperature is 90°C	 Maximum washing temperature is 60°C
 Maximum washing temperature is 30°C	 Manual washing	 Washing prohibition
 Can be bleached	 No bleach	 Maximum ironing temperature 110°C
 Maximum ironing temperature 150°C	 Maximum ironing temperature 200°C	 Do not iron
 Can be dry cleaned	 Dry cleaning prohibition	 Unfold flat
 Hang when wet	 Hang to dry	 Do not dry in the dryer
 Can be cleaned with benzene, alcohol and trichloroethylene	 Can be cleaned with benzene, perchlorethylene	 Can be cleaned with perchlorinetylene, R11, R113 and benzene

Removing stains



Alcoholic beverages: The stain should first be washed with cold water, then rubbed with glycerine and water and rinse it in water with vinegar.



Shoe polish: Scrape the stain gently, without damaging the fabric, rub in water with detergent and rinse. If it persists, rub it in 1 unit of pure alcohol (96 %) mixed with 2 units of water and then wash with lukewarm water.



Tea and coffee: Stretch the stained portion on top of a container and pour over it water as hot as the type of fabric allows. If the fabric can withstand it, wash it with a bleaching agent.



Chocolate and cocoa: Soak in cold water and rub it in water and soap or detergent, then wash at as high a temperature as the fabric allows. If there is still greasy stain on the fabric, wipe it with oxide (3%).



Ketchup: After scraping the dried pieces without damaging the fabric, leave in cold water for about 30 minutes and wash in water with detergent.



Meat broth, egg: Remove the dried stain and wipe with a sponge or soft cloth dipped in cold water. Wash manually with detergent and wash with diluted bleach.



Grease and oil stains: First wipe the residue. Rub the stain in water and detergent and then wash it in warm soapy water.



Mustard: First apply glycerine on the stain. Rub with cleaning agent and then wash it. If the stain has not disappeared, wipe with alcohol (for synthetic and colored fabrics mixture of 1 unit alcohol, 2 units of water).



Blood: Soak the laundry in cold water for 30 minutes. If the stain has not disappeared, soak for 30 minutes in a solution of water and ammonia (3 spoons of ammonia in 4 litres of water).



Cream, ice cream and milk: Soak the clothes in cold water and rub the part with the stain with water and detergent. If the stain has not disappeared, use bleach in the correct concentration (Do not use bleach on colored fabrics).



Soil: Soil stains must be removed as soon as possible. Stains must be washed in detergent, if they do not disappear, it is necessary to wipe them with oxide (3%).



Ink: Hold the part of the stained area under cold water and wait until inky water stops flowing. Then rub with water with lemon juice and detergent, wash after 5 minutes.



Fruit: Stretch the stained portion on top of a container and pour cold water over it. Do not pour hot water over it. Wipe with cold water and apply glycerine. Wait 1-2 hours, wipe with a few drops of white vinegar and rinse.



Grass: Rub the stain with water with detergent. If the fabric can withstand it, wash it with a bleaching agent. Rub woollen clothes with alcohol (for colored fabrics mixture of 1 unit alcohol, 2 units of water).



Oil paints: Stains must be removed by applying a solvent before they dry. The rub with water with detergent and wash it.



Burn: If the fabric can withstand it, wash it with bleach, you can add it into the washing machine. For woollen fabrics, spread over the satins cloth dampened in water with oxide and iron over a dry cloth. Rinse and wash thoroughly.

TROUBLESHOOTING

GB

All repairs must be performed by authorized service centre only. When the washing machine requires repair in the warranty period or when you are unable to remove the malfunction with the following instructions:

- Unplug the washing machine.
- Close the water tap.
- Contact the closest authorized service.

Problem	Possible cause	Troubleshooting
The washing machine does not start.	The washing machine is not plugged in.	Plug the washing machine in the outlet.
	Blown fuse.	Replace fuse.
	There was power outage.	Check the power status.
	You did not press the button Start/Pause.	Press the button Start/Pause.
	The program selector is in the "Stop" position.	Switch the program selector to the required program.
	The door is not properly closed.	Close carefully the washing machine door.
No water is coming in the washing machine.	The water tap is closed.	Open the water tap.
	The inlet hose may be twisted.	Check the inlet hose.
	Clogged inlet hose.	Clean the filters of the inlet hose. (*)
	The inlet filter is clogged.	Clean the filter of the inlet valve. (*)
	The door is not properly closed.	Close carefully the washing machine door.
The washing machine does not drain water.	The drain hose is clogged or twisted.	Check the drain hose.
	Pump filter is clogged.	Clean the pump filter. (*)
	The laundry is not distributed evenly in the washing machine.	Distribute the laundry evenly.

Problem	Possible cause	Troubleshooting
The washing machine vibrates.	The feet of the washing machine are not adjusted.	Adjust the feet. (**)
	You did not remove the lock screws.	Remove the lock screws. (**)
	There is small amount of laundry in the washing machine.	Does not prevent washing machine operation.
	Overloading the washing machine or uneven distribution of laundry.	Do not exceed the recommended quantity of laundry and spread it in the washing machine evenly.
	The washing machine touches surrounding surfaces.	Install the machine so that it does not touch the surrounding surfaces. Allow at least 2 cm between the washing machine and wall or other surfaces.
Excessive foam in the detergent drawer.	You used too much detergent.	Press Start/Pause To prevent foam, mix one teaspoon of softener with half a litre of water and pour it into the detergent drawer. After 5–10 minutes press Start/Pause button. Use correct amount of detergent in the next washing.
	Unsuitable detergent.	Use only detergents intended for automatic washing machines.
Unsatisfactory washing results.	Your laundry was too soiled for the selected program.	Select suitable program (see Program table).
	Insufficient amount of detergent.	Use more laundry detergent.
	Load size exceeds the maximum capacity of your washing machine.	Do not exceed the maximum load capacity of your washing machine.
	The water may be too hard.	Dispense the detergent in accordance with the recommendation of the detergent manufacturer.
	Uneven distribution of the laundry in the washing machine.	Distribute the laundry in the washing machine evenly.
The water is discharged immediately after filling.	The end of the drain hose is too low.	Place the drain hose in correct height (**).
There is no water visible during washing in the drum.	This is not a malfunction. The water is in the bottom part of the drum.	
There is detergent residue on the laundry.	Undissolved powder residues in the form of white dots may appear on the clothing.	Rinse the laundry again using the "Rinse" or after drying the laundry, clean the spots from clothing using a brush.
There are gray spots on the laundry.	These stains may be caused by oil, cream or ointment.	The next time you wash, use the maximum amount of detergent recommended by the detergent manufacturer.

Problem	Possible cause	Troubleshooting
The spin did not start or started belatedly.	This is not a malfunction. The control system of even distribution of laundry was activated.	The control system tries to achieve a more even distribution of laundry. The spin starts after rearranging the laundry. The next time you wash, load the laundry evenly.
The drum door cannot be opened.	Wash program is running.	Wait until the program ends or stop the program.
	A garment was caught between the door and the seal.	Release the caught garment.

(*) See section on maintenance and cleaning of the washing machine.

(**) See section on installation of the washing machine.

Diagnostic system messages

Display	Control	Solution
"UE" (spin)	<ul style="list-style-type: none"> • Are the locking screws removed? • Is the washing machine in stable position? • Are the garments too small or too light? • Are the lock nuts of the adjustable feet tightened? 	<p>Remove the lock screws. Place the washing machine on a stable surface. Add more laundry. Tighten the lock nuts.</p>
"IE" (water supply)	<ul style="list-style-type: none"> • Is the supply tap closed? • Is the water supply closed or the water pressure too low? • Are the supply water pipes frozen? • Are the filters clogged? 	<p>Open the water tap. Wait until the water supply is restored. Defrost the water pipes using hot water. Remove the filters and clean them.</p>
"OE" (water drainage)	<ul style="list-style-type: none"> • Is the waste water hose placed too high? • Is the drain hose frozen? • Is the drain hose clogged? • Is the drain opening clogged? 	<p>Make sure that the connection of the waste water hose is not higher than 1 m. Defrost the hose using hot water. Remove foreign objects clogging the hose. Clean the drain opening.</p>
"DE" (door)	Make sure before starting that the door is properly closed.	
"tE" (heating element)	Unplug the power cable from the outlet and contact service center.	
"FE" (continuous water inflow)	Close the water inlet, disconnect the washing machine from the power supply and contact service center.	
"LE" or "CE"	When "LE" or "CE" is displayed when the drum is not rotating, close the water inlet, disconnect the washing machine from the power supply and contact service center.	

ENERGY LABEL DESCRIPTION AND ENERGY SAVING

Water and energy consumption may vary depending on the water temperature and water hardness, ambient temperature, load size, the additional features and voltage fluctuations.

You can reduce the costs of water and energy if you will always wash in the washing machine the recommended load for the selected program, wash the less soiled and daily laundry using short programs, if you will regularly carry out cleaning and maintenance and if you will wash in the hours when you pay a lower rate for electricity.

1. Model
2. Brand
3. Energy class
4. Energy consumption
5. Noise during washing
6. Noise during spin
7. Spin efficiency class
8. Dry laundry capacity
9. Annual water consumption

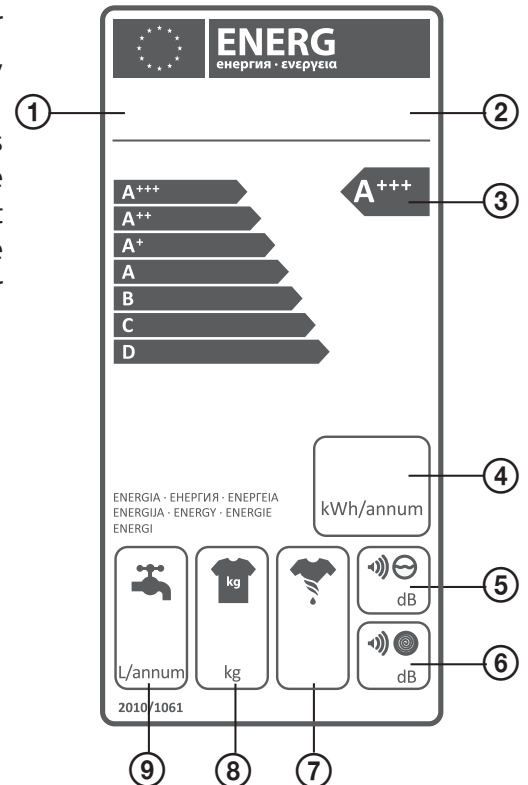

GB

TECHNICAL SPECIFICATIONS

Manufacturer	ECG
Model	EWF 1062 DA++
EAN	8592131238701
Type	Free standing – front loading
Energy class	A++
Max. spin	1000 rev. / min
Water pressure	Max: 1 MPa Min: 0,03 MPa
Load capacity	6 kg
Spinning efficiency class	C
Water consumption/cycle	48 l
Water consumption/annual(**)	10560 l
Energy consumption/cycle	0.78 kWh
Energy consumption/annual	170 kWh
Noise during washing	60 dB (A)
Noise during spinning	74 dB (A)
Residual moisture ***	55 %
Voltage/Frequency	220–240 V~ / 50 Hz
Lid latch	10 A
Power input	1750 W
Product Dimensions (H x W x D)	850 x 595 x 480 mm
Dimensions with packaging (H x W x D)	885 x 657 x 535 mm
Product weight	53 kg
Product weight including packaging	57 kg
Accessories	
Drum volume	42 l

Motor type	AC
Eco-Logic system	NO
Control of foam formation	YES
Stability balancing system	NO
Anti-wrinkle system	NO
System control type	electronic
Malfunction detector	YES
Child safety lock	YES
Water supply type	cold
Large opening angle of the loading door	YES 150°
Door diameter	47.2 cm
Pump- with filter	YES
Drum material	Stainless steel
Tank material	PCM
The number of compartments in the detergent drawer	3
Replaceable top cover	YES
Adjustable feet	YES
Number of programs	12

USE AND DISPOSAL OF WASTE

Wrapping paper and corrugated paperboard – deliver to scrapyards. Packing foil, PE bags, plastic elements – throw into plastic recycling containers.

DISPOSAL OF PRODUCTS AT THE END OF LIFETIME

Disposal of electric and electronic equipment (valid in EU member countries and other European countries with an implemented recycling system)

The represented symbol on the product or package means the product shall not be treated as domestic waste. Hand over the product to the specified location for recycling electric and electronic equipment. Prevent negative impacts on human health and the environment by properly recycling your product.

Recycling contributes to preserving natural resources. For more information on the recycling of this product, refer to your local authority, domestic waste processing organization or store, where you purchased the product.

This product complies with EU directive requirements on electromagnetic compatibility and electrical safety.

The instruction manual is available at website www.ecg-electro.eu.
Changes in text and technical parameters reserved.



08/05



INFORMATION SHEET OF THE WASHING MACHINE

Manufacturer	ECG
Model	EWF 1062 DA++
Load capacity (cotton 60°C full load)	6 kg
Energy class	A++
Energy consumption/annual*	170 kWh
Energy/water consumption (cotton 60°C full load) / cycle	0,73 kWh / 48 l
Energy/ water consumption (60°C cotton lesser load) / cycle	0,71 kWh / 35 l
Energy/ water consumption (40°C cotton lesser load) / cycle	0,68 kWh / 35 l
Energy consumption in standby mode	0.44 W
Energy consumption in off mode	0.4 W
Water consumption/annual**	10560 l
Spinning efficiency class	C
Max. spin speed	1000 rev. / min
Residual moisture ***	55 %
Duration of the reference program (cotton 60°C full load)	272 min
Duration of the reference program (cotton 60°C lesser load)	272 min
Duration of the reference program (cotton 40°C lesser load)	254 min
Noise during washing	60 dB(A)
Noise during spinning	74 dB(A)

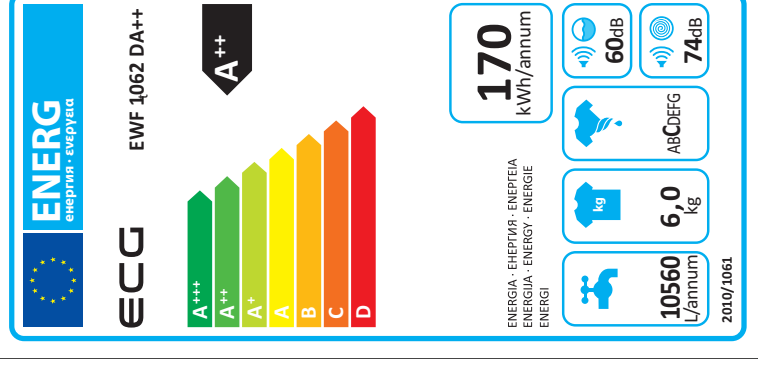

- Program No. 3 (Standard 60°C cotton program) and the program number 4 (Standard 40°C cotton program) are the standard washing programs, which correspond to the information on the labels; these programs are suitable for washing cotton clothing and are the most efficient in energy and water consumption.
 - The actual water temperature may differ from the temperature declared in the program title.
 - Program length, energy and water consumption may vary depending on the wash load, the weight and type, choice of extra functions, water and ambient temperature.
 - When using wash programs with lower temperature we recommend to use liquid detergents.
 - A suitable amount of detergent will depend on the degree of soiling and the amount of laundry. Please follow the instructions of the detergent manufacturer.
- * Based on 220 standard washing cycles using programs cotton 60°C and 40°C at full and half load, and using cheaper energy rates. Actual power consumption depends on how you use the appliance.
- ** Based on 220 standard washing cycles and programs of cotton 60°C and 40°C at full and lesser load. Actual water consumption depends on how you use the appliance.
- *** Based on the results of tests using standard program at 60°C cotton at full load and smaller load and using standard program 40°C Cotton with lesser load.

www.ecg-electro.eu

CZ

K+B Progres, a.s.
U Expertu 91
250 69 Klíčany

tel.: +420 272 122 111
e-mail: ECG@kbexpert.cz

SK

Distribútor pre SR: K+B Progres, a. s., organizačná zložka
Mlynské Nivy 71
821 05 Bratislava

e-mail: ECG@kbexpert.cz

- Výrobce neručí za tiskové chyby obsažené v návodu k použití výrobku.
- Dovozca neručí za tlačové chyby obsiahnuté v návode na použitie výrobku.
- The manufacturer takes no responsibility for printing errors contained in the product's user's manual.