

FINLUX

20-FDMB-4760

**colour television
barevný televizor
telewizor kolorowy
színes televízió távirányítóval
farebný televízor**



**owner's manual
návod k použití
instrukcję odtwarzania
használati útmutató
užívateľská príručka**

HDMI[™]
HIGH-DEFINITION MULTIMEDIA INTERFACE

Obsah

| | |
|---------------------------------------------------------------|----|
| Bezpečnostní informace | 32 |
| Označení na produktu | 32 |
| Environmentální Informace..... | 33 |
| Vlastnosti..... | 34 |
| Zahrnuté Příslušenství..... | 34 |
| Oznámení o Režimu Pohotovosti | 34 |
| Kontrolní Tlačítka a Obsluha | 34 |
| Vložení baterií do dálkového ovladače..... | 35 |
| Připojení napájení | 35 |
| Připojení Antény | 35 |
| Oznámení | 35 |
| Technické údaje..... | 36 |
| Dálkové Ovládání | 37 |
| Připojení | 38 |
| Zapínání/vypínání..... | 39 |
| První Instalace..... | 39 |
| Media Playback přes USB vstup | 40 |
| Nahrávání programu..... | 40 |
| Nahrávání s časovým posunem | 41 |
| Okamžité nahrávání | 41 |
| Sledování nahraných programů | 41 |
| Nastavení Nahrávání..... | 41 |
| Menu Prohlížeči médií..... | 41 |
| CEC a CEC RC Passthrough | 41 |
| Obsah TV Menu | 43 |
| Obsluha TV..... | 46 |
| Ovládání seznamu kanálů | 46 |
| Konfigurace Rodičovského nastavení | 47 |
| Elektronický Programový Průvodce (EPG)..... | 47 |
| Teletextové Služby..... | 48 |
| Aktualizace softwaru..... | 48 |
| Řešení problémů a tipy..... | 48 |
| Typické zobrazovací režimy PC vstupu..... | 49 |
| Kompatibilita AV a HDMI | 50 |
| Podporované formáty video souborů pro režim USB | 51 |
| Podporované formáty souborů obrázků pro režim USB | 51 |
| Podporované formáty zvukových souborů v režimu USB | 52 |
| Podporované formáty titulkových souborů v režimu USB | 53 |
| Podporované DVI rozlišení..... | 54 |
| Popis Funkce Dálkového Ovládání | 58 |
| Obecné Ovládání DVD (v závislosti na modelu) .. | 59 |
| NÁVOD NA POUŽITÍ MOBILNÍHO TV | 60 |

Bezpečnostní informace

| | | |
|--------------------------------------------------------------------------------------------------------------------------------------------------------------------------------------------------|-----------------------------------------------------------------------------|-----------------------------------------------------------------------------------|
|  | VÝSTRAHA NEBEZPEČÍ ZRANĚNÍ ELEKTRICKÝM PROUDEM NEOTEVÍREJTE |  |
| VÝSTRAHA : PRO SNÍŽENÍ RIZIKA ÚRAZU ELEKTRIKOU NEODSTRAŇUJTE KRYT (NEBO ZADNÍ ČÁST). UVNITŘ NEJSOU ŽÁDNÉ SOUČÁSTKY OPRAVITELNÉ UŽIVATELEM. PRO OPRAVU SE OBRAŤTE NA KVALIFIKOVANÝ SERVIS. | | |

Za extrémního počasí (bouře, blesky) a dlouhé období nečinnosti (odjezdu na dovolenou) odpojte televizor od elektrické sítě.

Síťová zástrčka slouží k odpojení TV ze sítě, a proto musí zůstat snadno přístupná. Pokud televizor není odpojen od elektrické sítě, zařízení stále odebírá energii pro všechny situace, i když je televizor v pohotovostním režimu nebo je vypnutý.

Poznámka: Pro obsluhu příslušných funkcí následujte pokyny na obrazovce.



DŮLEŽITÉ - Před zahájením instalace a používání si prosím pečlivě přečtěte návod k použití.

⚠ VÝSTRAHA: Tento přístroj není určen pro použití osobami (včetně dětí) se sníženými fyzickými, smyslovými či duševními schopnostmi nebo osobami bez zkušeností a znalostí použití kromě těch, nad kterými je dohlíženo nebo kteří jsou naváděni osobou zodpovědnou za jejich bezpečnost.

- Použijte tento televizor v nadmořské výšce menší než 2000 metrů nad mořem, v suchých místech a v oblastech s mírným nebo tropickým podnebím.
- Televizor je určen pro domácí a podobné všeobecné použití, ale může být také používán na veřejných místech.
- Pro zajištění ventilace, kolem televizoru nechte alespoň 5 cm volného prostoru.
- Nezabraňujte větrání zakrytím nebo blokováním větracích otvorů předměty, jako jsou noviny, ubrusy, závěsy atd.
- Síťový kabel by měl být snadno přístupný. **Nepokládejte** na síťový kabel nábytek, TV nebo jiné věci. Poškozený síťový kabel může způsobit požár, nebo elektrický šok. Kabel odpojujte vytažením za zástrčku, **nikoli** zatažením za kabel. Nikdy nesahejte na síťový kabel mokřými rukama, může to způsobit zkrat nebo elektrický šok. Nikdy kabel neuzlujte nebo nevažte s jinými kabely. Pokud je kabel poškozený, musí být vyměněn. Toto musí být provedeno kvalifikovanou osobou.
- Nevystavujte televizor kapajícím nebo stříkajícím tekutinám a na nebo pod TV nepokládejte nádoby naplněné tekutinou, jako jsou například vázy, sklenice atd. (např. na policích nad zařízením).

- Nevystavujte televizor přímému slunečnímu záření nebo neumísťujte zdroje otevřeného ohně, jako jsou zapálené svíčky na vrch nebo do blízkosti televizoru.
- Nepokládejte žádné zdroje tepla jako jsou elektrické ohřívače, radiátory, atd. do blízkosti televizoru.
- Nepokládejte televizor na podlahu a na šikmé plochy.
- Abyste předešli nebezpečí udušení, igelitové sáčky držte mimo dosah kojenců, dětí a domácích zvířat.
- Opatrně připojte podstavec k televizoru. Pokud je stojan opatřen šrouby, pevně utáhněte šrouby, aby se zabránilo naklánění televizoru. Šrouby příliš nepřetahujte a řádně namontujte i stojanové gumičky.
- Nevhazujte baterie do ohně nebo mezi nebezpečné nebo hořlavé materiály.

Upozornění: Baterie se nesmí vystavovat nadměrné teplotě, jako např. slunce, oheň a podobně.

| | |
|-------------------------------------------------------------------------------------------------------------------------|-------------------------------------|
|  Výstraha | Nebezpečí vážného poranění či smrti |
|  Nebezpečí zranění elektrickým proudem | Nebezpečí poranění vysokým napětím |
|  Údržba | Důležitá součást údržby |

Označení na produktu

Následující symboly jsou použity **na produktu** jako indikátory omezení a bezpečnostní opatření a bezpečnostní pokyny. Každé vysvětlení je platné pouze pro vztahující se místo označení na produktu. Dbejte na tyto informace z bezpečnostních důvodů.



Produkt Třídy č. II: Tento spotřebič je navržen takovým způsobem, že nevyžaduje bezpečnostní elektrické uzemnění.



Produkt Třídy č. II s funkčním uzemněním: Tento spotřebič je navržen takovým způsobem, že nevyžaduje bezpečnostní uzemnění, toto uzemnění se používá pro funkční účely.



Ochranné uzemnění: Označený terminál je určen pro připojení ochranného uzemňovacího vodiče spojeného s vedením napájení.



Nebezpečný terminál pod proudem: Označený terminál(y) je / jsou za normálních provozních podmínek pod proudem nebezpečné.



Pozor, Viz návod k obsluze: V označeném prostoru(ech) se nachází(jí) mincové nebo knoflíkové baterie vyměnitelné uživatelem.



Laserový produkt třídy 1: Tento produkt obsahuje laserový zdroj Třídy 1, který je bezpečný za rozumně předvídatelných podmínek provozu.

UPOZORNĚNÍ

Baterie nepolykejte, nebezpečí chemického popálení

Tento výrobek nebo jeho příslušenství dodávané s výrobkem může obsahovat knoflíkovou/mincovou baterii. Pokud dojde k požití knoflíkové baterie, může to způsobit vážné vnitřní popáleniny během 2 hodin a může to vést ke smrti.

Udržujte nové a použité baterie mimo dosah dětí.

Pokud část s baterií není možné bezpečně uzavřít, přestaňte výrobek používat a odložte ho mimo dosah dětí.

Pokud si myslíte, že baterie byly spolknuty nebo vloženy do jakékoliv části těla, okamžitě vyhledejte lékařskou pomoc.

UPOZORNĚNÍ

Nikdy nepokládejte televizor na nestabilní nebo šikmé místo. TV může spadnout a způsobit vážné zranění nebo smrt. Velkému množství zranění, nejme dětí, je možné se vyhnout jednoduchými opatřeními;

- Používáním skříněk nebo stojanů, které doporučuje výrobce televizoru.
- Používáním jen takového nábytku, který poskytuje bezpečnou oporu pro televizor.
- Zajistěte, aby televizor nepřesahoval přes hrany podpůrného nábytku.
- Neumísťujte televizor na vysoký nábytek (například skříň a knihovny) bez ukotvení nábytku i televizoru k vhodné podpoře.
- Nepokládejte televizor na tkaniny a další materiály umístěné mezi televizorem a podpůrným nábytkem.
- Naučením dětí o nebezpečích vylézt na nábytek na televizor nebo na jeho ovládací prvky. Při přemístění vašeho současného televizoru byste měli stejně použít výše uvedená opatření.

UPOZORNĚNÍ PŘI MONTÁŽI NA ZEĎ

- Před montáží televizoru na zeď si přečtěte pokyny.
- Sada pro montáž na stěnu je volitelná. Pokud není součástí dodávky televizoru, můžete ji získat od místního prodejce.
- Neinstalujte televizor na strop nebo na šikmou stěnu.
- Použijte přiložené šrouby pro montáž na stěnu a další příslušenství.
- Pevně utáhněte šrouby na montáž na stěnu, abyste zabránili pádu televizoru. Šrouby nepřetahujte.

UPOZORNĚNÍ

Přístroj připojen k ochrannému uzemnění instalace budovy prostřednictvím připojení do ELEKTRICKÉ sítě nebo k jinému přístroji s připojením k ochrannému uzemnění a k televiznímu distribučnímu systému pomocí koaxiálního kabelu může za určitých okolností představovat riziko požáru. Napojení na systém televizních rozvodů musí být proto provedeno prostřednictvím zařízení, které elektrická izolace spadá do určitého frekvenčního pásma (galvanicky izolátor, viz EN 60728 až 11).

Environmentální informace

Tento TV přijímač byl navržen aby byl šetrný k životnímu prostředí. Pro snížení spotřeby energie postupujte podle následujících kroků:

Pokud nastavíte **Úsporu Energie** na **Minimální**, **Střední**, **Maximální** nebo **Automatickou**, televizor v souladu s tím sníží spotřebu energie. Chcete-li nastavit **Podsvícení** na pevnou hodnotu, nastavte ji jako **Vlastní** a nastavte **Podsvícení** (umístěné pod nastavením **Úspory Energie**) manuálně pomocí levého nebo pravého tlačítka na dálkovém ovladači. Pro vypnutí tohoto nastavení nastavte jako **Vypnuto**.

***Poznámka:** Dostupné možnosti **Úspory Energie** se mohou lišit v závislosti na zvoleném **Režimu** v menu **Systém>Obraz**.*

Nastavení **Úspory Energie** můžete najít v menu **Systém>Obraz**. Některá nastavení obrazu není možné změnit.

Při stisknutí tlačítka Vpravo současně s volbou **Auto** nebo levým tlačítkem myši při zvolené možnosti **Vlastní** se na obrazovce zobrazí zpráva "**Obrazovka se vypne do 15 sekund**". Zvolte **Pokračovat** a stiskněte **OK** pro okamžité vypnutí obrazovky. Pokud nestisknete žádné tlačítko, displej se vypne za 15

sekund. Pro opětovné zapnutí obrazu stiskněte libovolné tlačítko na dálkovém ovladači nebo na TV.

Poznámka: Možnost **Vypnutí Obrazovky** není k dispozici, pokud je nastaven režim **Hry**.

Když se TV nepoužívá, vypněte ji nebo ji odpojte ze sítě. Tím se také sníží spotřeba energie.

Vlastnosti

- Dálkově ovládaný barevný televizor.
- Plně integrovaný digitální/kabelový/satelitní televizor (DVB-T-T2/C/S-S2).
- HDMI vstup pro připojení dalších zařízení s HDMI zdírkami.
- USB vstup.
- OSD menu systém.
- Dvě SCART zdířky pro externí zařízení (jako video, video hry, audio set, atd.)
- Stereo zvukový systém.
- Teletext.
- Připojení pro sluchátka.
- Automatický programovací systém.
- Ruční ladění.
- Automatické vypnutí po uplynutí osmi hodin.
- Časovač vypnutí.
- Dětská pojistka.
- Automatické ztlumení zvuku, když není přenos.
- Přehrávání NTSC.
- AVL (Automatické Omezování Hlasitosti).
- PLL (Hledání frekvence).
- PC vstup.
- Režim pro hry (volitelný).
- Funkce vypnutí obrazu.
- Nahrávání programů.
- Nahrávání programů časovým posunem.

Zahrnuté Příslušenství

- Dálkové Ovládání
- Baterie: 2 x AAA
- Návod k Obsluze
- DC 12V Vstupní Napájecí Adaptér

Oznámení o Režimu Pohotovosti

Pokud televizoru nepřijímá žádný signál (např. od antény nebo HDMI zdroje) po dobu 5 minut, přepne se do pohotovostního režimu. Po opětovném zapnutí televizoru se zobrazí následující zpráva: **“Televizor se automaticky přepne do pohotovostního režimu, protože po delší dobu nepřijímal žádný signál.”** Pro pokračování stiskněte **OK**.

Pokud je televizor zapnutý a není provozován, za chvíli se přepne do pohotovostního režimu. Po opětovném zapnutí televizoru se zobrazí následující zpráva: **“Televizor se automaticky přepne do pohotovostního režimu, protože po delší dobu nebyla vykonána žádná operace.”** Pro pokračování stiskněte **OK**.

Kontrolní Tlačítka a Obsluha

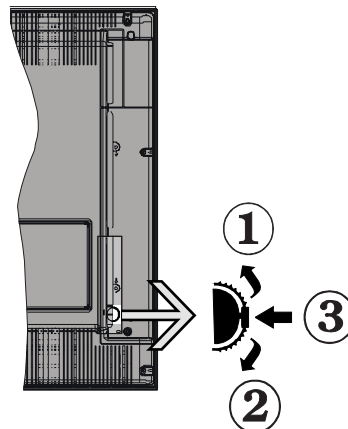

1. Směr nahoru
2. Směr dolů
3. Volba hlasitosti / informací / seznamu zdrojů a spínač pohotovostního režimu a zapnutí a Standby-On spínač

Kontrolní přepínač vám umožní ovládat hlasitost/programy/zdroje a funkce pohotovostního režimu na televizoru.

Pro změnu hlasitosti: Stisknutím tlačítka směrem nahoru zvýšíte hlasitost. Stisknutím tlačítka směrem dolů snížíte hlasitost.

Ke změně kanálů: Stiskněte prostřední tlačítko a na obrazovce se zobrazí informační tabulka o kanále. Mezi uloženými programy se pohybujete stisknutím tlačítek nahoru a dolů.

Pro změnu zdroje: Stiskněte prostřední tlačítko dvakrát (podruhé celkem) a zobrazí se informace o kanále. Mezi uloženými programy se pohybujete stisknutím tlačítek nahoru a dolů.

Vypínání televizoru: Stiskněte prostřední tlačítko a na pár vteřin ho podržte, televizor se tak přepne do pohotovostního režimu.

Poznámky:

- Pokud vypnete televizor, tento okruh se spustí znovu, počínaje nastavením hlasitosti.
- Hlavní menu OSD nelze zobrazit pomocí ovládacích tlačítek.

Ovládání Dálkovým Ovladačem

Stiskněte tlačítko **Menu** na dálkovém ovladači pro zobrazení obrazovky hlavního menu. Použitím směrových tlačítek vyberte nabídkovou kartu a potvrďte stisknutím tlačítka **OK**. Znovu použijte směrová tlačítka pro volbu nebo nastavení položky.

Stiskněte tlačítko **Return/Back** nebo **Menu** pro ukončení menu obrazovky.

Výběr Vstupu

Jestliže jste zapojili všechna externí zařízení k vašemu televizoru, můžete přepínat k různým zdrojům vstupů. Stiskněte tlačítko **Source** na dálkovém ovladači pro přímou volbu zdroje.

Změna Kanálů a Hlasitosti

S použitím tlačítek **Hlasitost +/-** a **Program +/-** na dálkovém ovládání můžete změnit kanál a nastavit hlasitost.

Vložení baterií do dálkového ovladače

Nejprve odstraňte šroub, který zajišťuje kryt prostoru pro baterie na zadní straně dálkového ovládání. Opatrně zvedněte kryt. Vložte dvě baterie velikosti **AAA**. Ujistěte se, že (+) a (-) označení souhlasí (dbejte na správnou polaritu). Nasadte zpět kryt. Pak znovu zašroubujte kryt.

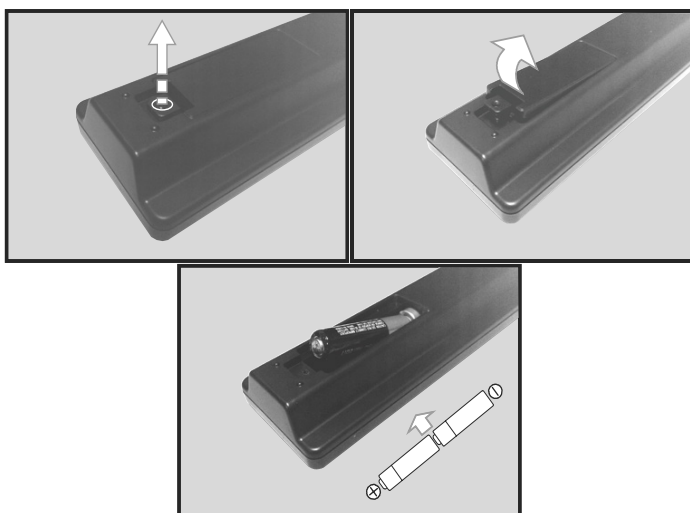

Připojení napájení

DŮLEŽITÉ: TV je navržena na provoz na **12 V DC**. Proto se používá adaptér, který dává napětí **12 V**. Připojte tento adaptér do sítě, která dodává **100-240 V AC, 50/60 Hz**.

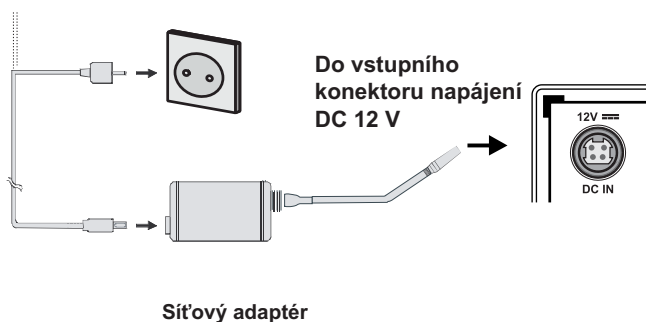

Důležité bezpečnostní informace

Dbejte na správné uzemnění zapojení

S pomocí přiloženého napájecího kabelu připojte zemnicí terminál AC adaptéru k zemnicímu terminálu zásuvky. Pokud koncovka kabelu nelze vsunout do síťové zásuvky, poraďte se s elektrikářem o výměně vaší staré zásuvky.



Nezapomeňte uzemnění připojit.

Připojení Antény

Připojte zástrčku antény nebo kabelové televize do anténního vstupu - **ANTENNÍ VSTUP (ANT)** nebo satelitní zástrčku do satelitního vstupu - **SATELITNÍ VSTUP (LNB)** na zadní straně televizoru.

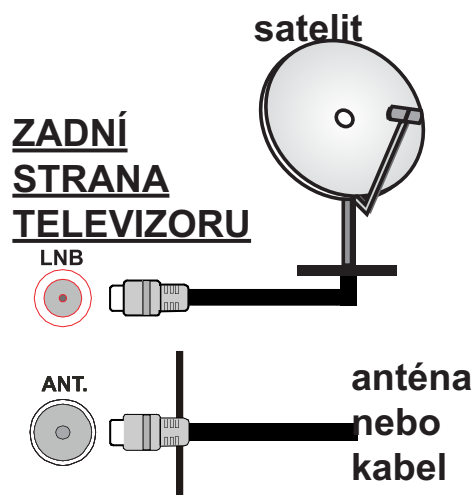

Oznámení

OZNÁMENÍ O OCHRANNÉ ZNÁMCE

HDMI, High-Definition Multimedia Interface a HDMI logo jsou registrovanými obchodními známkami HDMI Licensing LLC ve Spojených státech a jiných zemích.



Vyrobeno v licenci Dolby Laboratories. Dolby a symbol dvojitého D jsou pod ochrannou známkou Dolby Laboratories.



Informace pro uživatele o zneškodňování starého vybavení a baterií

Pouze Evropská Unie

Zařízení s těmito znaky by nemělo být likvidováno jako domácí odpad.

Vyhledejte vhodné recyklační zařízení a systémy na likvidaci těchto produktů.

UPOZORNĚNÍ: Znak Pb pod symbolem znamená, že baterie obsahuje olovo.

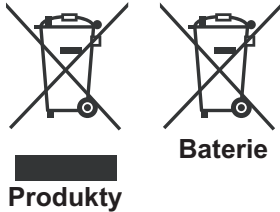

Technické údaje

| | |
|---------------------------------------|--------------------------------------------------------------------------------------------------------|
| Televizní vysílání | PAL BG/DK/II' SECAM BG/DK |
| Příjem kanálů | VHF (BAND I/III) - UHF (BAND U) - HYPERBAND |
| Digitální příjem | Plně integrovaná podpora digitální pozemní-kabelové televize (DVB-T-C-S) (DVB-T2, DVB-S2 kompatibilní) |
| Počet přednastavených kanálů | 10 000 |
| Indikátor kanálu | Zobrazování na displeji |
| Vstup RF antény | 75 ohmů (nevyvážené) |
| Provozní napětí | 100-240V AC, 50/60Hz. |
| Audio | Německé + Nicam Stereo |
| Zvukový Výkon (WRMS.) (10% THD) | 2 x 2,5 |
| Spotřeba (W) | 40 |
| Hmotnost (Kg) | 3,30 |
| Rozměry TV DxLxH (s podstavcem) (mm) | 134 x 473 x 328 |
| Rozměry TV DxLxH (bez podstavce) (mm) | 55 x 473 x 294 |
| Obrazovka | 20" |
| Provozní teplota a vlhkost vzduchu | 0°C až 40°C, max. vlhkost vzduchu 85% |

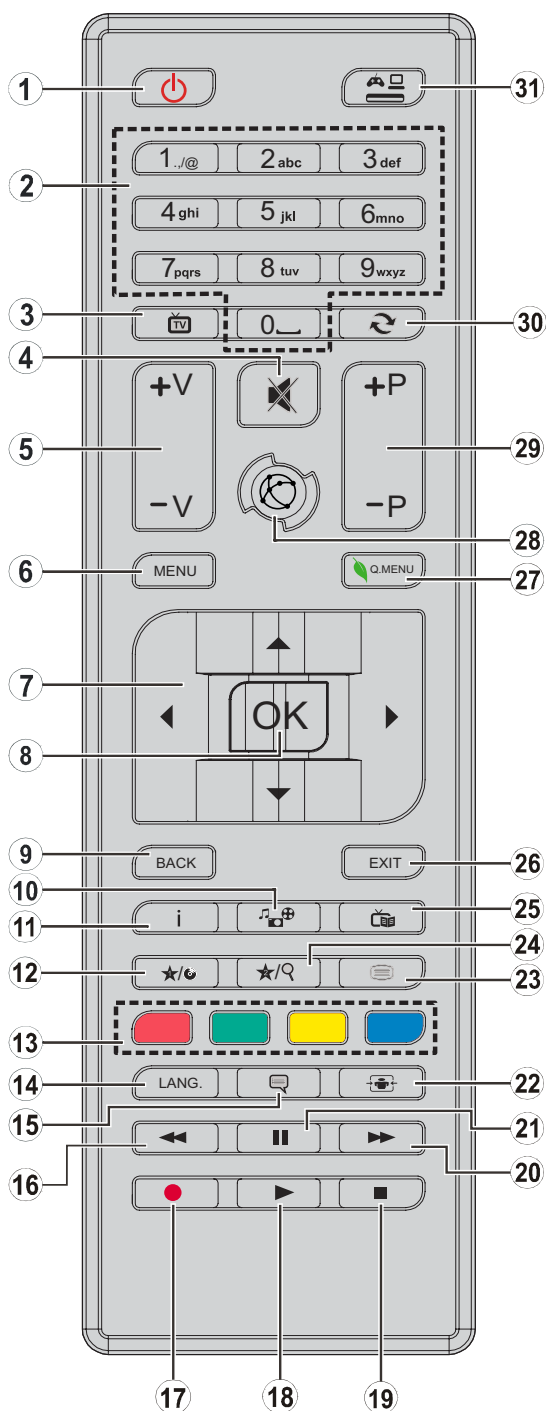











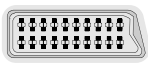

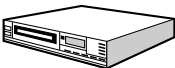
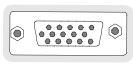







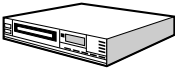







1. **Pohotovostní režim:** Zapnutí / Vypnutí televizoru
2. **Číselná tlačítka:** Přepne kanál, zadá číslo nebo písmeno v textovém poli na obrazovce.
3. **TV:** Zobrazí seznam kanálů / Přepne na TV zdroj
4. **Ztlumit:** Úplně vypne zvuk televizoru
5. **Hlasitost +/-**
6. **Režim:** Zobrazí TV menu
7. **Směrová tlačítka:** Pomáhá při pohybování se v menu, obsahu, atd. a při stisknutí tlačítka Vpravo nebo Vlevo v režimu TXT se zobrazí podstránky
8. **OK:** Potvrzuje uživatelské volby, podrží stránky (v TXT režimu), zobrazí Seznam kanálů (DTV režim)
9. **Zpět / Návrat:** Vráť se na předchozí obrazovku, otevírá indexování stránky (v režimu TXT)
10. **Prohlížeč médií:** Otevírá obrazovku mediálního prohlížeče
11. **Info:** Zobrazuje informace o obsahu na obrazovce, zobrazuje skryté informace (odhalit - v režimu TXT)
12. **Moje tlačítko 1(*)**
13. **Barevná tlačítka:** Pro funkce barevných tlačítek postupujte podle pokynů na obrazovce
14. **Jazyk:** Přepíná mezi režimy zvuku (analogová televize), zobrazuje nebo mění jazyk zvuku / titulků (digitální TV, pokud je k dispozici)
15. **Titulky:** Slouží k zapnutí a vypnutí titulků (pokud jsou k dispozici)
16. **Rychlé přetáčení:** Přesune obraz dozadu v médiích, jako jsou filmy
17. **Nahrávání:** Nahrává programy
18. **Přehrát:** Spouští přehrávání zvoleného média
19. **Zastavit:** Zastaví přehrávané média
20. **Rychle dopředu:** Přesune obraz dopředu v médiích, jako jsou filmy
21. **Pauza:** Pozastavuje přehrávané média, spouští nahrávání s časovým posunem
22. **Obrazovka:** Mění poměr stran obrazovky
23. **Text:** Zobrazí teletext (pokud je k dispozici), stiskněte znovu pro zobrazení teletextu přes normální vysílací obraz (mix)
24. **Moje tlačítko 2 (*)**
25. **EPG (Elektronický programový průvodce):** Zobrazí elektronického programového průvodce
26. **Opustit:** Zavírá a opouští zobrazené nabídky a vrátí se na předchozí obrazovku
27. **Rychlé Menu:** Zobrazí seznam menu pro rychlý přístup
28. **Bez funkce**
29. **Program +/-**
30. **Výměna:** Rychle cykluje mezi předchozími a stávajícími programy nebo zdroji
31. **Zdroj:** Zobrazuje všechny dostupné vysílání a zdroje obsahu

(*) MOJE TLAČÍTKO 1 A MOJE TLAČÍTKO 2:

Tato tlačítka mohou mít výchozí funkce v závislosti na modelu. Nicméně speciální funkce těchto tlačítek můžete nastavit podržením tlačítek po dobu pěti sekund na požadovaný zdroj nebo kanál. Na obrazovce se zobrazí potvrzující zpráva. Teď je vybrané MOJE TLAČÍTKO přiřazené k vybrané funkci.

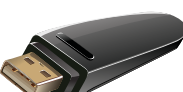
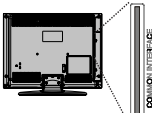
Pokud znovu provádíte **První Instalaci**, MOJE TLAČÍTKO 1 a 2 se navrátí zpět do původní funkce.

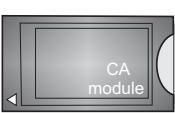
Připojení

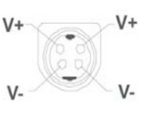
| Přípojka | Typ | Kabely | Zařízení |
|---------------------------------------------------------------------------------------------------------|----------------------------------------------|----------------------------------------------------------------------------------------------------------------------|--------------------------------------------------------------------------------------|
|  | Připojení Scart (zadní) |  |  |
|  | Připojení VGA (zadní) |  |  |
| BOČNÍ AV  | Připojení PC/YPbPr Audio (postranní) |  YPbPr/PC Audio Kabel |  |
|  | Připojení HDMI (zadní) |  |  |
| SPDIF  | SPDIF (Koaxiální výstup) Připojení (zadní) |  |  |
| BOČNÍ AV  | Boční AV (Audio/Video) Připojení (postranní) |  AV Kabel |  |
| SLUCHÁTKA  | Připojení Konektor (postranní) |  | |
| YPBPR  | Konektor YPbPr Video (zadní) |  PC na YPbPr Připojovací kabel |  |
|  | USB Připojení (postranní) |  |  |
|  | CI Konektor (postranní) |  |  |
|  | 12V DC Připojení (zadní) | Stejnoseměrný 12V Vstup |  |

 **POZNÁMKA:** Při připojování zařízení pomocí YPbPr nebo bočního AV vstupu použijte dodané kabely. Viz ilustrace na levé straně. | Můžete použít YPbPr na VGA kabel pro propojení YPbPr signálu skrz VGA vstup. | VGA a YPbPr nelze použít najednou. | Chcete-li povolit PC / YPbPr audio, budete muset připojit boční audio vstupy s PC / YPbPr audio kabelem pro připojení audio. | Pokud je skrz zdičku Scart připojeno externí zařízení, TV se automaticky přepne do režimu AV. | Při přijímání kanálů DTV (Mpeg4 H.264) nebo při aktivním režimu Prohlížeče médií nebude výstup zdičky Scart dostupný. | Při použití montážní sady na stěnu (dostupná u externích prodejců, pokud není součástí dodávky), doporučujeme před montáží na stěnu zapojit všechny kabely na zadní straně televizoru. | Vložte nebo vyjměte CI jednotku, pouze pokud je TV vypnutá. Měli byste si prohlédnout v návodu k obsluze modulu návod pro podrobnosti o nastavení. | Každý vstup USB na TV podporuje zařízení do 500mA. Připojení zařízení nad 500mA může poškodit Váš TV. | Po připojení kabelu HDMI k vašemu televizoru, z důvodu zajištění dostatečné odolnosti proti rušivému frekvenčnímu záření použijte pouze stíněný kabel HDMI.

 Chcete-li připojit zařízení k televizoru, před provedením jakékoli připojení zkontrolujte, zda televizor i zařízení jsou vypnuty. Po uskutečnění připojení můžete jednotky zapnout používat.

Zapínání/vypínání

Zapnutí televizoru

Připojte napájecí kabel k napájecímu zdroji, např. do zásuvky (100-240V AC, 50/60 Hz).

K zapnutí televizoru z pohotovostního režimu můžete zvolit jednu z možností:

- Stiskněte tlačítko **Vypínač**, **Program +/-** nebo číselné tlačítko na dálkovém ovládacím.
- Stiskněte boční spínač funkcí na TV, dokud se TV zapne z pohotovostního režimu.

Vypnutí TV

Stiskněte tlačítko **Vypínač** na ovladači nebo stiskněte boční spínač funkcí na TV, dokud se TV nepřepne do pohotovostního režimu.

Pro úplné vypnutí televizoru vypojte napájecí kabel ze zásuvky.

***Poznámka:** Pokud je TV vypnutá do pohotovostního režimu, LED může blikat. Tímto ukazuje, že funkce jako třeba Hledání aktualizace, Stahování, anebo Časovač jsou aktivní. Kontrolka LED může také blikat když TV přepnete z pohotovostního režimu.*

První Instalace

Při prvním zapnutí se objeví výběrová obrazovka. Vyberte požadovaný jazyk a stiskněte **OK**.

Na další obrazovce proveďte pomocí směrových tlačítek požadovaná nastavení.

***Poznámky:** V závislosti na nastavení Země můžete být v této chvíli vyzváni k nastavení a potvrzení kódu PIN. Zvolený PIN kód nemůže být 0000. Budete ho muset zadat později při každé výzvě k zadání PIN kódu při operacích v menu.*

Typ operátora M7 () bude definován v souladu s volbou Jazyka a Země, kterou jste provedli při První instalaci.*

() M7 je poskytovatel digitálních satelitních služeb.*

O výběru Typu vysílání

Digitální Anténa: Pokud je zapnutá volba vyhledávání **Digitální Anténa** vysílání, po dokončení dalších počátečních nastavení TV vyhledá pozemní digitální vysílání.

Digitální Kabel: Pokud je zapnutá volba vyhledávání **Digitální Kabel** vysílání, po dokončení dalších počátečních nastavení TV vyhledá kabelové digitální vysílání. V souladu s ostatními vašimi preferencemi se před zahájením vyhledávání může zobrazit potvrzující zpráva. Zvolte **Ano** a stiskněte tlačítko **OK** pro pokračování. Pro zrušení operace vyberte **NE** a stiskněte **OK**. Můžete si vybrat **Síť**, nebo nastavit hodnoty jako jsou **Frekvence**, **ID sítě** a **Kroky vyhledávání**. Po skončení stiskněte tlačítko **OK**.

***Poznámka:** Doba vyhledávání se mění podle vybraných Vyhledávacích Kroků.*

Satelit: Pokud je zapnutá volba vyhledávání **Satelitního** vysílání, tak po dokončení dalších počátečních nastavení, TV vyhledá programy satelitního digitálního vysílání. Před zahájením satelitního vyhledávání musíte provést některá nastavení. Nejprve se zobrazí nabídka, kde můžete zvolit spuštění instalace programů operátora **M7 (SKYLINK FASTSCAN)** nebo standardní instalaci. Chcete-li spustit instalaci operátora M7 (SKYLINK FASTSCAN) nastavte **Typ instalace** jako **Operátor a Satelitního operátora** jako **Skylink**. Volbu **Nastavení antény** vždy nechte jako **Nastavit anténu ručně** a stiskněte tlačítko **OK**.

Typ antény můžete zvolit **Přímý**, **Jednoduchý kabelový systém** nebo **Přepínač DiSEqC**, pomocí použití tlačítek "▲" nebo "▶".

• **Přímý:** Pokud máte satelitní anténu pro příjem z jedné družice, vyberte tento typ antény. Pro pokračování stiskněte **OK**. Na následující obrazovce vyberte dostupný satelit (pro Skylink je to Astra 23.5°) a stiskněte **OK** pro vyhledání služeb.

• **Jednoduchý satelitní kabelový systém:** Tento typ antény zvolte v případě, že máte instalován tzv. jednokabelový rozvod satelitního signálu pro více účastníků vybavený LNB typu Unicable. Pro pokračování stiskněte **OK**. Konfigurujte nastavení podle pokynů na následující obrazovce. Pro vyhledání služeb stiskněte **OK**.

• **Přepínač DiSEqC:** Toto je nejčastější typ antény, je to anténa pro příjem z dvou družic (Astra 19.2° a 23.5°) s univerzálním LNB typu MONOBLOK. Tento typ antény zvolte také v případě, že máte satelitní anténu pro příjem z více družic ovládanou samostatným DiSEqC přepínačem. Pro pokračování stiskněte **OK**. Na následující obrazovce nastavte možnosti **DiSEqC** (pokud jsou dostupné) a poté pro vyhledání služeb stiskněte **OK**.

Pro vyhledávání jiných kanálů, než jsou M7 kanály, musíte spustit standardní instalaci. Vyberte **Typ instalace** jako **Standardní** a stiskněte tlačítko **OK** pro pokračování. Následně se zobrazí **Typ antény** a po jeho nastavení vyberete družici (družice) a tlačítkem **OK** spustíte vyhledávání.

Analog: Pokud je zapnutá volba vyhledávání **Analogového** vysílání, po dokončení dalších počátečních nastavení TV vyhledá Analogové vysílání.

Navíc můžete nastavit typ vysílání jako své oblíbené. Během hledání bude mít přednost zvolený typ vysílání a dané kanály budou uvedeny na začátku **Seznamu kanálů**. Máte-li hotovo, stiskněte pro pokračování **OK**.

V tomto bodě můžete aktivovat **Režim Obchodu**. Tato možnost bude konfigurovat nastavení vašeho televizoru pro ukládání prostředí a bude používána v závislosti na modelu televizoru, podporované funkce mohou být zobrazeny v horní části obrazovky jako informační banner. Tato možnost je určena pouze pro účely vystavení výrobku v obchodě. Pro domácí použití se doporučuje zvolit **Domácí Režim**. Tato možnost bude k dispozici v nabídce **Systém> Nastavení>Další** a později může být vypnuta/zapnuta.

Stiskněte tlačítko **OK** na dálkovém ovladači pro pokračování. Po ukončení počátečních nastavení TV začne vyhledávat dostupné vysílání vybraných typů vysílání.

Po uložení všech dostupných stanic se zobrazí výsledky skenování. Pro pokračování stiskněte **OK**. Následně se zobrazí menu **Upravit Seznam Kanálů**. Zde můžete editovat seznam kanálů podle svých preferencí nebo stiskněte tlačítko **Menu** pro ukončení a koukání TV.

Zatímco probíhá hledání, zobrazí se zpráva s dotazem, zda chcete třídit kanály podle LCN(*). Zvolte **Ano** a stiskněte tlačítko **OK** pro potvrzení.

(*) LCN je logické číslo kanálu, která organizuje dostupná vysílání podle rozeznatelné sekvence kanálu (pokud je dostupná).

Poznámky:

Pro vyhledávání M7 kanálů po **První instalaci** musíte znovu provést **První instalaci**. Nebo stiskněte tlačítko **Menu** a vstoupit do menu **Instalace> Automatické ladění kanálů> Satelit**. Pak postupujte podle stejných kroků uvedených výše v části pro satelit.

Nevypínejte TV zatímco probíhá první instalace. Pamatujte, že některé možnosti nemusí být k dispozici v závislosti na výběru země.

Media Playback přes USB vstup

Do bočního USB vstupu TV lze připojit 2.5" a 3.5" palcový externí hardisk (hardisk s externím napájením) nebo USB paměť.

DŮLEŽITÉ! Před připojením k televizoru své soubory na paměťové zařízení zálohujte. Výrobce nezodpovídá za poškození nebo ztrátu dat. Je možné, že některé typy USB zařízení (např. MP3 přehrávače) nebo USB hardisky/paměťové karty nebudou s touto TV kompatibilní. TV podporuje formátování disku FAT32 a NTFS, ale nahrávání nebude při NTFS fungovat.

Při formátování USB pevné disky, které mají více než 1TB (Tera Byte) úložného prostoru, může dojít k určitým problémům v procesu formátování.

Počkejte chvíli před každým připojením a odpojením, protože přehrávač může ještě číst soubory. Nedodržení tohoto pokynu může způsobit fyzické poškození USB přehrávače a USB zařízení. Během přehrávání souboru USB paměť nevytahujte.

Lze použít USB hub. Doporučeny jsou disky s externím napájením.

Pokud připojujete USB hardisk, zapojte jej přímo.

Poznámka: Při prohlížení obrazových souborů může menu **Mediální Prohlížeče** zobrazit jen 1000 snímků uložených na připojeném USB zařízení.

Nahrávání programu

DŮLEŽITÉ : Pokud se chystáte použít nový pevný disk USB, doporučujeme jej nejdříve naformátovat pomocí položky **Formátovat disk** v nabídce **Prohlížeč médií > Nastavení > Nastavení nahrávání**.

Pro nahrávání programu nejdříve připojte USB disk zatímco je TV vypnutá. Poté TV zapněte pro umožnění funkce nahrávání.

Pokud chcete nahrávat, potřebujete USB disk s kapacitou 2 GB volného prostoru a musí být kompatibilní s USB 2.0. Pokud USB zařízení není kompatibilní, zobrazí se chybová zpráva.

Chcete-li nahrávat programy s dlouhým trváním, jako jsou filmy, doporučuje se používat USB pevné disky (HDD).

Nahrané programy se uloží do připojeného USB disku. Pokud si přejete, můžete nahrávky ukládat/kopírovat do počítače. soubory však nebude možno na počítači přehrávat. Nahrávky lze přehrávat pouze pomocí vaší TV.

Během nahrávání časovým posunem se může objevit zpoždění Lip Sync. Nahrávání z rádia není podporováno. TV může nahrávat programy dlouhé až 10 hodin.

Nahrané programy jsou rozděleny do 4GB částí. Není-li rychlost připojeného USB disku dostatečná, nahrávání se nemusí podařit a funkce časového posunu nemusí být dostupná.

Doporučeme používat USB hardisk na nahrávání HD programů.

Během nahrávání neodpojujte USB/HDD disky. Může to poškodit připojený disk.

V případě, že je přívodní kabel odpojen, pokud je aktivní Nastavení časovače USB nahrávání, časovač bude zrušen.

Lze vytvořit více partitionů. Podporovány jsou maximálně dva různé partitiony. První partition na USB disku je použita pro PVR. Musí být zformátován jako primární.

Některé streamové bloky se nemusí nahrát kvůli problémům se signálem, z tohoto důvodu může video někdy během přehrávání zmrznout.

Pokud je zapnutý teletext, nepoužívejte tlačítka Record, Play, Pause, Display (pro PlaylistDialog). Pokud se nahrávání spustí z časovače, když je teletext zapnutý, teletext se automaticky vypne. Pokud právě probíhá nahrávání či přehrávání, teletext je nedostupný.

Nahrávání s časovým posunem

Pro přepnutí do režimu Posunutí času stiskněte během sledování vysílání tlačítko **Pauza**. V timeshift režimu je program pozastaven a zároveň nahráván na připojený USB disk (*).

Pro pokračování sledování pozastaveného programu z bodu, kdy byl zastaven, stiskněte tlačítko **Přehrávání**. Pokud chcete ukončit nahrávání časovým posunem a vrátit se k živému vysílání, stiskněte tlačítko **Zastavit**. V režimu Rádio nelze použít nahrávání časovým posunem.

Funkci rychlého přetáčení vzad při časovém posunu nelze použít, pokud nepovolíte přehrávání s rychlým přetáčením.

Okamžité nahrávání

Pro okamžité nahrávání sledovaného programu stiskněte tlačítko **Nahrávat**. Pro nahrání dalšího programu na EPG stiskněte tlačítko **Nahrávat** na dálkovém ovládacím po výběru dalšího programu z EPG Pro zrušení okamžitého nahrávání stiskněte tlačítko **Zastavit**.

Během nahrávacího režimu nelze přepnout do vysílání a používat Prohlížeč médií. Pokud není rychlost USB zařízení dostatečná, při nahrávání programu nebo při nahrávání časovým posunem se zobrazí varovná zpráva.

Sledování nahraných programů

Zvolte **Nahrávky** z menu **Mediálního prohlížeče**. Ze seznamu vyberte nahranou položku (byla-li dříve nahrána). Stiskněte tlačítko **OK** pro prohlížení Volby přehrávání **Volby Přehrávání**. Vyberte jednu z možností a stiskněte tlačítko **OK**.

Poznámka: Během přehrávání nebude možné prohlížet hlavní nabídku ani položky nabídky.

Pro zastavení přehrávání a navrácení se do **Nahrávek** stiskněte tlačítko **Zastavit**.

Pomalý posun vpřed

Pokud stiskněte tlačítko **Pauza** při sledování nahraného programu, bude dostupná funkce **Pomalou dopředu**. Můžete použít tlačítko **Rychle dopředu** pomalu vpřed. Stisknutím tlačítka **Rychle dopředu** postupně budete měnit rychlost přehrávání pomalu vpřed.

Nastavení Nahrávání

Chcete-li konfigurovat nahrávání, vyberte v nabídce **Prohlížeč médií > Nastavení** položku **Nastavení nahrávání**.

Formátování disku: Můžete použít volbu **Formátovat disk** pro formátování připojeného USB disku. Pro použití funkce **Formátovat disk** je nutno zadat PIN.





Poznámka: Výchozí PIN je možné nastavit na **0000** nebo **1234**. Pokud jste definovali PIN (je požadováno v závislosti na volbě země) během **První Instalace** použijte PIN kód, který jste definovali.

DŮLEŽITÉ : Formátování vašeho USB disku vymaže **VŠECHNA** data na něm a jeho souborový systém bude převeden na FAT32. Ve většině případů budou provozní chyby po formátování odstraněny, ale ztratíte **VŠECHNY** data.

Pokud se během spouštění záznamu zobrazí zpráva **"USB je příliš pomalé pro nahrávání"**, zkuste znovu spustit nahrávání. Pokud se opět zobrazí stejná chyba, je možné, že váš USB disk nespĺňuje požadavky na přenosovou rychlost. Zkuste zapojit jiný USB disk.

Menu Prohlížeči médií

Můžete přehrávat fotografie, hudbu a filmy uložené na USB disku a to zapojením do vašeho televizoru. Připojte USB disk k jednomu z USB vstupů umístěných na boční straně televizoru. Stisknutím tlačítka **Menu** v **Prohlížeči médií** Vám umožní přístup do menu **Obraz**, **Zvuk** a **Nastavení**. Opětovným stisknutím **Menu** opustíte tuto obrazovku. Použitím okna **Nastavení** můžete nastavit předvolby **Prohlížeče medií**.

| Provoz ve smyčce/Náhodně | |
|-----------------------------------------------------------------------------------------------------------------------------------------------------------------------------------------------------------------------------------------|-----------------------------------------------------------------------|
| Přehrávání spustíte pomocí tlačítka Přehrát a aktivujete  | Všechny soubory v seznamu se přehrají jednou v původním pořadí |
| Přehrávání spustíte pomocí tlačítka OK a aktivujete  | Stejný soubor se přehraje plynule (bude se opakovat) |
| Přehrávání spustíte pomocí tlačítka Přehrát a aktivujete  | Všechny soubory v seznamu se přehrají jednou v náhodném pořadí |
| Přehrávání spustíte pomocí tlačítka Přehrát a aktivujete   | Všechny soubory v seznamu se budou trvale ve stejném náhodném pořadí. |

CEC a CEC RC Passthrough

Tato funkce umožňuje ovládat CEC zařízení které jsou připojené přes HDMI port, pomocí dálkového ovládacího televizoru.

Nejprve nastavte možnost **CEC** v nabídce **Nastavení > Nastavení > Další** jako **Povoleno**. Stiskněte tlačítko **Zdroj** a zvolte vstup HDMI připojeného CEC zařízení z nabídky **Seznam zdrojů**. Po připojení nového zdrojového zařízení CEC bude toto zařízení uvedeno v nabídce zdrojů pod vlastním názvem, nikoli pod názvem připojeného portu HDMI (jako DVD přehrávač, Rekordér 1 apod.).

Dálkový ovladač bude po zvolení připojeného zdroje HDMI automaticky schopen plnit základní funkce.

Pokud chcete ukončit operaci a znovu ovládat televizor pomocí dálkového ovladače, stiskněte tlačítko **Quick Menu** na dálkovém ovladači, zvýrazněte **CEC RC Passthrough** a nastavte jako **Vypnuté** stisknutím tlačítka **Vlevo** nebo **Vpravo**. Tuto funkci můžete také povolit nebo zakázat v nabídce **Systém > Nastavení > Další**.

TV také podporuje funkci ARC (Audio Return Channel). Tato funkce představuje audio linkou s cílem nahradit jiné kabely mezi televizorem a audio systémem (A/V přijímač nebo reproduktorový systém).

Když je ARC aktivní, televizor automaticky neztlumí své další audio výstupy. Takže budete muset snížit hlasitost televizoru na nulu manuálně, pokud budete chtít slyšet zvuk jen z připojeného zvukového zařízení (stejně jako jiné optické nebo koaxiální digitální audio výstupy). Pokud chcete změnit hlasitost připojeného zařízení, zvolte zařízení ze seznamu zdrojů. V tomto případě budou tlačítka ovládání hlasitosti přesměrovány na připojené zvukové zařízení.

Poznámka: ARC je podporováno prostřednictvím HDMI1 vstupu.

Kontrola zvuku systému

Umožňuje pro Audio zesilovač/přijímač jeho použití s televizorem. Hlasitost lze ovládat pomocí dálkového ovládání televizoru. Chcete-li tuto funkci aktivovat nastavte možnost **Reproduktory** v menu **Systém>Nastavení>Další** jako **Zesilovač**. Reproduktory televizoru se ztlumí a zvuk sledovaného zdroje bude vysílán z připojeného zvukového systému.

Poznámka: Audio zařízení může podporovat funkci System Audio Control a možnost **CEC** by měla být nastavena jako **Zapnutá**.

Obsah TV Menu

| Obsah nabídky Systém - Obraz | |
|-----------------------------------------------------------------------------------------------------------------------------------------------------------------------------------------------------|-------------------------------------------------------------------------------------------------------------------------------------------------------------------------------------------------------------------------------|
| Režim | Obrazový režim lze změnit podle vašich potřeb. Režim obrazu lze nastavit na jednu z těchto možností: Kino, Hra (volitelné), Sporty, Dynamický a Příroda . |
| Kontrast | Nastaví světlost a tmavost obrazu. |
| Jas | Nastaví jas obrazovky. |
| Ostrost | Nastaví ostrost objektu zobrazeného na obrazovce. |
| Barva | Nastaví barvu. |
| Úspora energie | Pro nastavení Úspory energie jako Vlastní, Minimum, Střední, Maximum, Auto, Vypnutí obrazovky nebo Vypnuto . <i>Poznámka: Přístupné možnosti mohou být neaktivní v závislosti na zvoleném Režimu.</i> |
| Zadní podsvícení | Toto nastavení ovládá úroveň světla obrazovky. Funkce podsvícení bude aktivní v případě, že Úspora energie je nastavena na jinou volbu než Vlastní . |
| Pokročilá nastavení | |
| Dynamický kontrast | Dynamický poměr kontrastu lze nastavit na požadovanou hodnotu. |
| Redukce šumu | Je-li signál slabý a obraz je zašuměn, použijte nastavení Redukce šumu . |
| Náhrada barvy | Nastaví požadovanou hodnotu teploty barev. K dispozici jsou volby Studená, Normální, Teplá a Vlastní . |
| Bílý bod | Toto nastavení bude dostupné, pokud je volba Teplota barev nastavená jako Vlastní . Zvyšte "teplot" nebo "chladnost" obrazu stisknutím levého nebo pravého tlačítka. |
| Obrazový Zoom | Nastaví požadovaný formát velikosti obrazu. |
| Filmový režim | Filmy jsou nahrávány s různým počtem snímků za sekundu z normálních televizních programů. Zapněte tuto funkci při sledování filmů, aby se lépe zobrazovaly rychle se pohybující scény. |
| Tón pleti | Tón pleti lze nastavit mezi hodnotou -5 a 5. |
| Barevný posun | Nastaví požadovaný tón barvy. |
| Kompletní rozsah HDMI | Tato funkce je viditelná během sledování ze zdroje HDMI. Tuto funkci můžete použít pro zesílení černé v obraze. |
| Pozice PC | Zobrazí se pouze pokud je vstupní zdroj nastaven na VGA/PC. |
| Automatické umístění | Automaticky upraví display. Potvrďte stisknutím tlačítka OK. |
| H Pozice | Tato funkce umístí obraz horizontálně na pravou nebo levou stranu obrazovky. |
| V Pozice | Tato funkce posune obraz vertikálně směrem nahoru nebo dolů. |
| Bodové hodiny | Nastavení Bodových hodin upraví rušení, které se zobrazí jako svislé pruhy v prezentacích s intenzivní hustotou. Např. tabulky, odstavce nebo text v malém fontu. |
| Fáze | V závislosti od vstupního zdroje (počítač atd.), můžete vidět zastřené nebo rušené obraz na obrazovce. Můžete použít tuto funkci a vyčistit obraz metodou pokusu a omylu. |
| Resetovat | Nastaví obraz na tovární nastavení (kromě režimu Hry). |
| <i>Pokud jste v VGA (PC) režimu, některé položky v nabídce Obrazu nebudou dostupné. Namísto toho zatímco jste v PC režimu, nastavení VGA režimu bude přidáno do Nastavení obrazu.</i> | |

| Obsah nabídky Systém - Zvuk | |
|-----------------------------------------------|---------------------------------------------------------------------------------------------------------------------------------------------------------------------------------------------------------------------------------------------------------------------------------------------------------------------------------------------------------------------------------------------------------------------------------|
| Hlasitost | Přizpůsobí hlasitost zvuku. |
| Ekvalizér | Vybere režim ekvalizéru. Uživatelská nastavení lze měnit pouze v Uživatelském režimu. |
| Balance | Nastavuje, zda zvuk přichází z pravého nebo z levého reproduktoru. |
| Sluchátka | Nastaví hlasitost sluchátek. Před použitím sluchátek se ujistěte, že hlasitost sluchátek je nastavena na nízkou úroveň, aby nedošlo k poškození vašeho sluchu. |
| Režim Zvuku | Můžete si zvolit režim zvuku (pokud ho zobrazený kanál podporuje). |
| AVL (Automatické Omezování Hlasitosti) | Nastaví zvuk tak, aby vyrovnal výstupní hlasitost mezi programy. |
| Sluchátka/výstup linky | Pokud připojíte externí zesilovač k TV pomocí konektoru sluchátek, můžete vybrat možnost Výstup Linky . Pokud jste k TV připojili sluchátka, vyberte možnost Sluchátka . Před použitím sluchátek se prosím ujistěte, že tato položka v menu je nastavena na Sluchátka . Pokud je nastavena na Linkový Výstup , výstup z konektoru pro sluchátka bude nastaven na maximum a může poškodit váš sluch. |
| Dynamické Basy | Povolí nebo zakáže Dynamické basy. |
| Prostorový Zvuk | Prostorový režim lze Zapnout nebo Vypnout . |
| Digitální výstup | Nastaví typ digitálního audio výstupu. |

| Obsah nabídky System - Nastavení | |
|----------------------------------|--------------------------------------------------------------------------------------------------------------------------------------------------------------------------------------------------------------------------------------------------------------------------------------------------------------------------------------------------------------------------------------------------------------------------------------------------------------------------------------------------------------------------------------------------------------------------------------------------------|
| Podmíněný Přístup | Kontroluje podmínění přístup, jestliže je dostupný. |
| Jazyk | Můžete nastavit jiný jazyk v závislosti na vysílání a krajiny. |
| Rodičovské | Pro změnu rodičovského nastavení navolte správné heslo. V této nabídce můžete snadno nastavit Zámek nabídky , Zámek podle věku , Dětský zámek nebo Pokyny . Pomocí těchto možností můžete také nastavit nový kód PIN nebo změnit Výchozí kód CICAM PIN . <i>Poznámka: Některé možnosti nemusí být k dispozici v závislosti na výběru země během První Instalace. Výchozí PIN je možné nastavit na 0000 nebo 1234. Pokud jste definovali PIN (je požadováno v závislosti na volbě země) během První Instalace použijte PIN kód, který jste definovali.</i> |
| Časovače | Nastavení časovač na vypnutí TV po uplynutí určitého času. Nastaví časovače vybraných programů. |
| Datum/Čas | Nastaví datum a čas. |
| Zdroje | Povolí nebo zakáže vybrané zdroje. |
| Přístupnost | Zobrazí možnosti přístupu televizoru. |
| Pro Nedoslýchavé | Povolí jakékoli speciální funkce odeslané vysíláním. |
| Zvukový Popis | Pro nevidomé a zrakově postižené diváky bude přehrávána namluvená stopa. Stisknutím tlačítka OK zobrazíte všechny dostupné možnosti nabídky Popis Zvuku . Tato funkce je dostupná pouze v případě, pokud ji vysílač podporuje. <i>Poznámka: Funkce zvukový popis audia není dostupná při nahrávání a nahrávání časovým posunem.</i> |
| Více | Zobrazí další možnosti nastavení TV. |
| Časový Limit Pro Zobrazení Menu | Mění časový limit zobrazení obrazovky nabídek. |
| Aktualizace softwaru | Zajistí nejnovější firmware pro váš televizor. Stisknutím tlačítka OK zobrazíte možnosti nabídky. |
| Verze aplikace | Zobrazí aktuální verzi softwaru. |
| Titulky | Používáním této funkce si můžete vybrat, který režim nadpisů bude na obrazovce (DVB nadpis / Teletext nadpis), pokud jsou dostupné obě. Výchozí hodnota je DVB nadpis. Tato funkce je k dispozici pouze pro volbu země Nors. |
| Automatické Vypnutí TV | Pokud není používán, nastaví požadovaný čas pro automatické přepnutí televizoru do pohotovostního režimu. |
| Biss Klíč | Biss je satelitní signál, který je používán některými vysíláními. Pokud potřebujete zadat Biss klíče pro vysílání, můžete použít toto nastavení. Zvýrazněte Biss Klíč a stiskněte OK pro zadání klíče pro požadované vysílání. |
| Režim Prodejna | Zvolte tento režim pro účely vystavení v obchodě. Je-li Režim obchodu aktivní, nemusí být dostupné některé funkce. |
| Režim zapnutí | Toto nastavení upravuje možnosti režimu vypnutí. K dispozici jsou Poslední stav a Pohotovostní režim . |
| CEC | S tímto nastavením můžete zcela povolit nebo zakázat funkci CEC. Pomocí tlačítek Vlevo nebo Vpravo aktivujte nebo deaktivujte vybranou možnost. |
| Automatické Zapnutí CEC | Tato funkce umožňuje připojení HDMI-CEC kompatibilního zařízení k zapnutí televizoru a automatické přepnutí na jeho vstupní zdroj. Pomocí tlačítek Vlevo nebo Vpravo aktivujte nebo deaktivujte vybranou možnost. |
| Reproduktory | Chcete-li poslouchat zvuk televizoru z připojeného kompatibilního audio zařízení, nastavte jej jako Zesilovač . K ovládání hlasitosti zvukového zařízení můžete použít dálkový ovladač televizoru. |

| Obsah Instalačního menu | |
|-------------------------------------------------|-----------------------------------------------------------------------------------------------------------------------------------------------------------------------------------------------------------------------------------------------------------------------------------------------------------------------------------------------------------------------|
| Automatické skenování kanálů (Přeladění) | Zobrazí možnosti automatického ladění. Digitální Anténa: Hledá a ukládá anténní DVB stanice. Digitální Kabel: Hledá a ukládá kabel DVB stanice. Analog: Hledá a ukládá analogové stanice. Satelit: Hledá a ukládá satelit stanice. |
| Ruční sken kanálů | Tato možnost se používá pro přímé nalezení vysílání. |
| Vyhledávání kanálů v síti | Vyhledává propojené kanály v systému vysílání. Digitální Anténa: Hledá pozemní kanály. Digitální Kabel: Hledá kanály v kabelové síti. |
| Jemné analogové ladění | Toto nastavení můžete použít pro vyladění analogových kanálů. Tato funkce není dostupná, pokud nejsou uloženy žádné kanály. |
| Nastavení satelitu | Zobrazí nastavení. Seznam satelitů: Zobrazí dostupné satelity. Můžete Přidat , Vymazat satelity nebo Upravit nastavení satelitů na seznamu. Instalace antény: Můžete změnit nastavení satelitní antény a / nebo zahájit nové skenování satelitu. |
| Nastavení instalace (Volitelné) | Zobrazí nabídku nastavení instalace. Vyhledávání v pohotovostním režimu Zatímco je v pohotovostním režimu, televizor bude hledat nové či chybějící kanály. Zobrazí se všechny nové nalezené vysílání. |
| Nastavení Domácího transpondéru | Pomocí této nabídky můžete upravit hlavní a záložní parametry domácího transpondéru, včetně PID příslušného operátora M7, který se používá pro stažení seznamu kanálů. Nastavte své předvolby a stiskněte Zelené tlačítko pro uložení nastavení. Poté spusťte instalaci operátora M7 použitím menu Automatického skenování kanálů > Satelit . |
| Vyčištění seznamu služeb | Použijte tuto funkci k vymazání uložených kanálů. Toto nastavení je viditelné jen tehdy, je-li nabídka Země nastavena na Dánsko, Švédsko, Norsko nebo Finsko. |
| Zvolte aktivní síť | Toto nastavení vám umožňuje zvolit, zda vysílání v rámci zvolené sítě má být uvedeno v seznamu kanálů. Tato funkce je k dispozici pouze pro volbu země Norsko. |
| První instalace | Vymaže všechny uložené kanály a nastavení a obnoví TV do továrního nastavení. |

Obsluha TV

Ovládání seznamu kanálů

TV uspořádá všechny uložené stanice v **Seznamu kanálů**. Pomocí možností v nabídce **Seznam kanálů** můžete tento seznam kanálů upravovat, nastavovat oblíbené položky nebo nastavovat aktivní stanice v seznamu uvedené. Stiskněte tlačítko **OK/TV** pro otevření nabídky **Seznamu kanálů**. Můžete filtrovat uvedeny kanály stisknutím **Modrého** tlačítka nebo otevřete nabídku **Upravit Seznam kanálů** stisknutím **Zeleného** tlačítka, pro provedení pokročilých změn v aktuálním seznamu.

Poznámka: Příkazy **Krok**, **Vymazat** a **Upravit název** v nabídce **Upravit Seznam kanálů** nejsou k dispozici pro kanály, které jsou vysílány provozovatelem M7.

Správa Seznamu oblíbených

Můžete vytvořit čtyři různé seznamy Vašich oblíbených kanálů. Pro otevření menu **Editování seznamu kanálů** vstupte do **Seznamu kanálů** v hlavním menu nebo stiskněte **Zelené tlačítko**, dokud je na obrazovce zobrazen **Seznam kanálů**. Vyberte požadovaný kanál na seznamu. Můžete si zvolit více možností stisknutím **Žlutého** tlačítka. Poté stiskněte tlačítko **OK**, otevřete nabídku **Možnosti pro Editování kanálu** a vyberte možnost **Přidat/Odebrat Oblíbené**. Znovu stiskněte tlačítko **OK**. Nastavte požadovanou možnost seznamu na **Zapnuto**. Vybrané kanál/y budou přidány do seznamu. S cílem odstranit kanál nebo kanály ze seznamu oblíbených kanálů postupujte stejnými kroky a nastavte požadovanou možnost v seznamu na **Vypnuto**.

Pro filtrování kanálů v **Seznamu kanálů** trvale podle vašich preferencí můžete použít funkci **Filtr** v nabídce **Upravit seznam kanálů**. Pomocí této možnosti **Filtru**, můžete nastavit jeden ze svých čtyř seznamů oblíbených položek, které se vždy zobrazí při otevření **Seznamu kanálů**. Funkce filtrování v menu **Seznamu kanálů** bude filtrovat pouze aktuálně zobrazený **Seznam kanálů**, což umožní nalezení a naladění požadovaného kanálu. Tyto změny nezůstanou zachovány při opětovném otevření **Seznamu kanálů**, pokud je neuložíte.

Pro uložení změn na seznamu stiskněte **Červené tlačítko** po filtraci, dokud je **Seznam kanálů** zobrazen na obrazovce.

Konfigurace Rodičovského nastavení

Volbou nabídky **Rodičovské Ochrany** lze uživatelům zakázat prohlížení některých programů, kanálů a používání menu. Tato nastavení jsou umístěna v menu **Systém>Nastavení>Rodičovské**.

Pro zobrazení nabídky rodičovského uzamčení musíte vložit PIN. Po zadání správného PIN se zobrazí menu **Rodičovského Nastavení**.

Zámek Menu: Toto nastavení povolí nebo zakáže přístup ke všem menu nebo instalačním menu televizoru.

Zámek podle věku: Pokud je tato možnost nastavena, TV získává informace o přístupnosti vysílaných pořadů, a zakáže přístup k vysílání.

***Poznámka:** Pokud je volba země v **První Instalaci** nastavena jako Francie, Itálie nebo Rakousko, bude výchozí hodnota **Zámku Podle Věku** nastavena na 18.*

Dětský zámek: Když je tato funkce **ZAPNUTÁ**, lze televizor ovládat jen dálkovým ovladačem. V takovém případě nebudou ovládací tlačítka na TV fungovat.

Nastavení kódu PIN: Nastaví nový PIN.

Výchozí CICAM PIN: Tato možnost se zobrazí jako šedá, pokud do CI slotu televizoru není vložen CI modul. Pomocí této volby můžete změnit výchozí PIN CI CAM.

TV PIN(*): Povolením nebo zakázáním této možnosti můžete povolit nebo omezit některé kanály provozovatele M7 odesláním požadavků na PIN. Tyto požadavky na PIN poskytují přístup ke kontrolním mechanismům příslušných kanálů. Pokud je tato volba **Zapnuta**, kanály, které vysílají požadavky PIN kódu nelze přistupovat bez zadání správného PIN kódu.

() Tato volba bude dostupná pouze tehdy, je-li provedena instalace operátora M7.*

***Poznámka:** Výchozí PIN je možné nastavit na **0000** nebo **1234**. Pokud jste definovali PIN (je požadováno v závislosti na volbě země) během **První Instalace** použijte PIN kód, který jste definovali.*

*Některé možnosti nemusí být k dispozici v závislosti na výběru země během **První Instalace**.*

Elektronický Programový Průvodce (EPG)

Některé kanály mohou vysílat informace o svých vysílacích seznamech. Stiskněte tlačítko **Epg** pro zobrazení menu **Programový Průvodce**.

K dispozici jsou 3 různé typy rozvržení, **Plán časové osy**, **Plán Seznamu** a **Plán Nyní/Pak**. Chcete-li mezi nimi přepnout, postupujte podle pokynů na spodní části obrazovky.

Harmonogram na Časové ose

Přiblížení (Žluté tlačítko): Stiskněte **Žluté** tlačítko pro zobrazení událostí v širším časovém intervalu.

Filter (Modré tlačítko): Zobrazí možnosti filtrování.
Volba žánru (tlačítko Subtitles): Zobrazí menu **Volbu žánru**. Použitím této funkce můžete vyhledávat v databázi programového průvodce žánry, které jste si vybrali. Vyhledají se informace dostupné v programovém průvodci a zvýrazní se výsledky vyhovující zadaným kritériím.

Možnosti (Tlačítko OK): Zobrazí možnosti události.
Podrobnosti o události (tlačítko Info): Zobrazí podrobné informace o vybraných událostech.

Další/Předchozí den (Programová tlačítka +/-): Zobrazí události předchozího nebo následujícího dne.

Vyhledávání (Tlačítko Text): Zobrazí menu **Průvodce vyhledáváním**.

Nyní (Tlačítko Swap): Zobrazí aktuální událost zvýrazněného kanálu.

Nahrávat/Stop (tlačítko nahrávání): TV nahraje vybranou událost. Stiskněte znovu pro zastavení nahrávání.

***DŮLEŽITÉ:** Zapojte USB disk do TV. TV musí být vypnutá. Poté TV zapněte pro umožnění funkce nahrávání.*

***Poznámka:** Během nahrávání není dostupné přepínání mezi vysíláními nebo zdroji.*

Harmonogram v seznamu (*)

() V této možnosti rozložení budou uvedeny jen události pro zvýrazněné kanály.*

Předch. Časový úsek (Červené tlačítko): Zobrazí události z předešlého dne.

Další/Předchozí den (Programová tlačítka +/-): Zobrazí události předchozího nebo následujícího dne.

Podrobnosti o události (tlačítko Info): Zobrazí podrobné informace o vybraných událostech.

Filter (Tlačítko Text): Zobrazí možnosti filtrování.

Násl. Časový úsek (Zelené tlačítko): Zobrazí události následujícího časového úseku.

Možnosti (Tlačítko OK): Zobrazí možnosti události.

Nahrávat/Stop (tlačítko nahrávání): TV nahraje vybranou událost. Stiskněte znovu pro zastavení nahrávání.

***DŮLEŽITÉ:** Zapojte USB disk do TV. TV musí být vypnutá. Poté TV zapněte pro umožnění funkce nahrávání.*

***Poznámka:** Během nahrávání není dostupné přepínání mezi vysíláními nebo zdroji.*

Současný/Další Seznam

Možnosti (Tlačítko OK): Zobrazí možnosti události.

Podrobnosti o události (tlačítko Info): Zobrazí podrobné informace o vybraných událostech.

Filter (Modré tlačítko): Zobrazí možnosti filtrování.

Nahrávat/Stop (tlačítko Nahrávání): TV nahraje vybranou událost. Stiskněte znovu pro zastavení nahrávání.

DŮLEŽITÉ: Zapojte USB disk do TV. TV musí být vypnutá. Poté TV zapněte pro umožnění funkce nahrávání.

Poznámka: Během nahrávání není dostupné přepínání mezi vysíláními nebo zdroji.

Možnosti událostí

Pomocí směrových tlačítek zvýrazněte událost a stisknutím tlačítka **OK** otevřete nabídku **Možnosti události**. K dispozici jsou následující možnosti.

Zvolte Kanál: Použití této možnosti můžete přepnout do vybraného kanálu.

Nahrávání / Vymazání nahrávacího časovače:

Časovač: Vyberte možnost **Record** a stiskněte tlačítko **OK**. Pokud se událost bude vysílat v budoucnu, bude přidán do seznamu **Časovače** pro nahrávání. Pokud je zvolená událost vysílána ve správném čase, nahrávání začne okamžitě.

Pro zrušení nastaveného nahrávání zvýrazněte událost a stiskněte tlačítko **OK** a vyberte možnost **Vymazat nahrávací časovač. Časovač**. Nahrávání bude zrušeno.

Časovač na událost / Odstranění časovače na událost: Vyberte událost v nabídce EPG a stiskněte tlačítko **OK**. Vyberte možnost **Nastavit časovač na událost** a stiskněte tlačítko **OK**. Můžete nastavit časovač pro události v budoucnosti. Pokud chcete zrušit již nastaven časovač, zdůrazněte danou událost a stiskněte tlačítko **OK**. Pak vyberte možnost **Odstranit časovač na událost. Časovač** bude zrušen.

Poznámky: Je-li na současném kanálu aktivní nahrávání nebo časovač, nelze přepnout na jiný kanál nebo zdroj.

Časovač nebo časovač nahrávání nelze nastavit pro dva nebo více programů ve stejném časovém intervalu.

Teletextové Služby

Stiskněte tlačítko **Text** pro vstup. Stiskněte znovu pro aktivování režimu Mix, který umožňuje zobrazit stránku teletextu a televizní vysílání současně. Pro opuštění stiskněte ještě jednou. Pokud jsou k dispozici, sekce teletextových stránek budou barevně kódované a mohou být vybrány stisknutím barevných tlačítek. Následujte instrukce zobrazené na obrazovce.

Digitální Teletext

Pro shlédnutí informací z digitálního teletextu stiskněte tlačítko **Text**. Ovládejte ho pomocí barevných tlačítek, šipek a tlačítka **OK**. Možnosti se mohou měnit v závislosti na obsahu digitálního teletextu. Následujte instrukce zobrazené na obrazovce. Když stisknete tlačítko **Text**, televizor se vrátí na sledování televizního vysílání.

Aktualizace softwaru

Váš TV dokáže automaticky vyhledat aktualizace firmwaru přes vysílaný signál.

Vyhledávání aktualizací softwaru přes uživatelské rozhraní

V hlavním menu vyberte položku **Systém> Nastavení** a potom **Další**. Přejděte na **Aktualizace softwaru** a stiskněte tlačítko **OK**. V menu **Možnosti aktualizace** vyberte **Vyhledat Aktualizaci** a stiskněte tlačítko **OK** pro kontrolu nové aktualizace softwaru.

Je-li nalezena nová aktualizace, zahájí se její stahování. Po dokončení stahování potvrďte otázku o restartování televizoru stisknutím tlačítka **OK** pro pokračování v operaci restartu.

Režim vyhledávání a aktualizace 3 AM

Váš televizor bude vyhledávat nové aktualizace vždy ve 3:00, pokud je v menu **Možnosti aktualizace** nastavené **Povolené Automatické skenování** a pokud je televizor připojen k signálu z antény. Pokud byl nalezen a úspěšně stažen nový software, bude nainstalován při příštím zapnutí.

Poznámka: Neodpojujte napájecí kabel, pokud kontrolka během restartu bliká. Pokud se televizor po aktualizaci nezapne, odpojte televizor po dobu 2 minut a zapojte ho znovu.

Řešení problémů a tipy

TV se nezapne

Ujistěte se, že je anténa správně připojena do zásuvky. Zkontrolujte, zda nejsou slabé baterie. Stiskněte hlavní tlačítko zapnutí/vypnutí na TV.

Špatný obraz

- Zkontrolujte, zda jste zvolili správný televizní systém.
- Špatný obraz může způsobovat slabý signál. Zkontrolujte prosím anténního.
- Pokud jste provedli manuální ladění, zkontrolujte, zda jste navolili správnou frekvenci.
- Kvalita obrazu se může pokazit, pokud jsou dvě zařízení připojena k TV najednou. V takovém případě odpojte jedno z nich.

Žádní obraz

- Znamená, že televizor nepřijímá žádný signál. Ujistěte se, že byl vybrán správný zdroj vstupu.
- Je anténa připojena správně?
- Je kabel antény připojen správně?
- Jsou použity vhodné zástrčky pro zapojení antény?
- Pokud máte pochybnosti, kontaktujte prodejce.

Není zvuk

- Zkontrolujte, zda televizor není odmlčen. Pro zrušení ztlumení, stiskněte tlačítko **Ztlumit** nebo zvyšte hlasitost.
- Zvuk může vycházet pouze z jednoho reproduktoru. Zkontrolujte nastavení vyvážení z menu **Zvuku**.

Dálkové ovládání - nefunguje

- Mohou být vybité baterie. Vyměňte baterie za nové.

Vstupní zdroje - není možná volba

- Pokud nemůžete vybrat vstup, je možné, že není připojeno žádné zařízení. Pokud ne:
- Snažte přejít na vstupní zdroj věnovaný připojenému zařízení, zkontrolujte AV kabely a připojení.

Nahrávání nedostupné

Pro nahrávání programu nejdříve připojte USB disk zatímco je TV vypnutá. Potom TV zapněte, aby se spustila funkce nahrávání. Pokud nefunguje nahrávání, zkuste TV vypnout a znovu vložit USB.

USB příliš pomalé

Pokud se během spouštění záznamu zobrazí zpráva "**USB je příliš pomalé pro nahrávání**", zkuste znovu spustit nahrávání. Pokud se opět zobrazí stejná chyba, je možné, že váš USB disk nesplňuje požadavky na přenosovou rychlost. Zkuste zapojit jiný USB disk.

Typické zobrazovací režimy PC vstupu

V následující tabulce jsou uvedené některé typické režimy zobrazení videa. Váš televizor nemusí podporovat všechna rozlišení.

| Index | Rozlišení | Frekvence |
|-------|-----------|-----------|
| 1 | 640x350 | 85Hz |
| 2 | 640x400 | 70Hz |
| 3 | 640x480 | 60Hz |
| 4 | 640x480 | 66Hz |
| 5 | 640x480 | 72Hz |
| 6 | 640x480 | 75Hz |
| 7 | 640x480 | 85Hz |
| 8 | 800x600 | 56Hz |
| 9 | 800x600 | 60Hz |
| 10 | 800x600 | 70Hz |
| 11 | 800x600 | 72Hz |
| 12 | 800x600 | 75Hz |
| 13 | 800x600 | 85Hz |
| 14 | 832x624 | 75Hz |
| 15 | 1024x768 | 60Hz |
| 16 | 1024x768 | 66Hz |
| 17 | 1024x768 | 70Hz |
| 18 | 1024x768 | 72Hz |
| 19 | 1024x768 | 75Hz |
| 20 | 1024x768 | 85Hz |
| 21 | 1152x864 | 60Hz |
| 22 | 1152x864 | 70Hz |
| 23 | 1152x864 | 75Hz |
| 24 | 1152x864 | 85Hz |
| 25 | 1152x870 | 75Hz |
| 26 | 1280x768 | 60Hz |
| 27 | 1360x768 | 60Hz |
| 28 | 1280x768 | 75Hz |
| 29 | 1280x768 | 85Hz |
| 30 | 1280x960 | 60Hz |
| 31 | 1280x960 | 75Hz |
| 32 | 1280x960 | 85Hz |
| 33 | 1280x1024 | 60Hz |
| 34 | 1280x1024 | 75Hz |
| 35 | 1280x1024 | 85Hz |
| 36 | 1400x1050 | 60Hz |
| 37 | 1400x1050 | 75Hz |
| 38 | 1400x1050 | 85Hz |
| 39 | 1440x900 | 60Hz |
| 40 | 1440x900 | 75Hz |
| 41 | 1600x1200 | 60Hz |
| 42 | 1680x1050 | 60Hz |
| 43 | 1920x1080 | 60Hz |
| 44 | 1920x1200 | 60Hz |

| Kompatibilita AV a HDMI | | | |
|-------------------------|---------------------|------------------------------------------|------------|
| Zdroj | Podporované Signály | | Dostupnost |
| EXT (SCART) | PAL | | O |
| | SECAM | | O |
| | NTSC4.43 | | O |
| | NTSC3.58 | | O |
| | RGB 50/60 | | O |
| Boční AV | PAL | | O |
| | SECAM | | O |
| | NTSC4.43 | | O |
| | NTSC3.58 | | O |
| YPbPr | 480i, 480p | 60Hz | O |
| | 576i, 576p | 50Hz | O |
| | 720p | 50Hz,60Hz | O |
| | 1080i | 50Hz,60Hz | O |
| HDMI | 480i, 480p | 60Hz | O |
| | 576i, 576p | 50Hz | O |
| | 720p | 50Hz,60Hz | O |
| | 1080i | 50Hz,60Hz | O |
| | 1080p | 24Hz, 25Hz, 30Hz, 50Hz, 60Hz | O |

(X: Není k dispozici, O: Dostupné)

V některých případech se může stát, že signál TV není zobrazen správně. Problém může být v neslučitelnosti s vybavením (DVD, Set-top box, atd.). Jestliže se setkáte s tímto problémem, kontaktujte vašeho prodejce a také výrobce vybavení.

Podporované formáty video souborů pro režim USB

| Rozšíření | Video kodek | SPEC (Rozlišení) a Přenosová rychlost |
|----------------------------------------------------------------------------|--------------------------------------------------------------------------------|-------------------------------------------------------------------------------------------------------------------------------------------------|
| .dat, .vob | MPEG1/2 | 1080P@30fps - 40 Mbps |
| .mpg, .mpeg | MPEG1/2, MPEG4 | |
| .ts, .trp, .tp | MPEG1/2, H.264, AVS, MVC | H.264: 1080Px2@30fps - 62.5 Mbps, 1080P@60fps - 62.5 Mbps MVC: 1080P@30fps - 62.5 Mbps Jiné: 1080P@30fps - 40Mbps |
| .mp4, .mov, .3gpp, .3gp | MPEG1/2, MPEG4, H.263, H.264, Motion JPEG | H.264: 1080Px2@30fps - 62.5 Mbps, 1080P@60fps - 62.5 Mbps Motion JPEG: 640x480@30fps - 10 Mbps Jiné: 1080P@30fps - 40 Mbps |
| .avi | MPEG1/2, MPEG4, Sorenson H.263, H.263, H.264, WMV3, Motion JPEG | |
| .mkv | MPEG1/2, MPEG4, H.263, H.264, WMV3, Motion JPEG | |
| .asf | Sorenson H.263, H.264, WMV3, Motion JPEG | |
| flv | WMV3 | 1080P@30fps - 40 Mbps |
| .swf | RV30/RV40 | 1080P@30fps - 40 Mbps |
| .wmv | | |
| .mp4, .mov, .3gpp, .3gp, MPEG datový přenos, .ts, .trp, .tp, .mkv | HEVC/H.265 | 1080P@60fps - 50Mbps |

Podporované formáty souborů obrázků pro režim USB

| Obraz | Foto | Rozlišení (šířka x výška) | Poznámky |
|-------|----------------|---------------------------|--------------------------------------------------------|
| JPEG | Základní linie | 15360x8640 | Limit pro maximální rozlišení závisí na velikosti DRAM |
| | Progresivní | 1024x768 | |
| PNG | non-interlace | 9600x6400 | |
| | interlace | 1200x800 | |
| BMP | | 9600x6400 | |

Podporované formáty zvukových souborů v režimu USB

| Rozšíření | Zvukový kodek | Přenosová rychlost | Vzorkovací frekvence |
|-----------------------------------------------|---------------------|--------------------|-----------------------|
| .mp3, | MPEG1/2 Layer1 | 32Kbps ~ 448Kbps | 16KHz ~ 48KHz |
| | MPEG1/2 Layer2 | 8Kbps ~ 384Kbps | |
| | MPEG1/2 Layer3 | 8Kbps ~ 320Kbps | |
| .avi | MPEG1/2 Layer1 | 32Kbps ~ 448Kbps | 16KHz ~ 48KHz |
| | MPEG1/2 Layer2 | 8Kbps ~ 384Kbps | |
| | MPEG1/2 Layer3 | 8Kbps ~ 320Kbps | |
| | AC3 | 32Kbps ~ 640Kbps | 32KHz, 44,1KHz, 48KHz |
| | AAC, HEAAC | | 8KHz ~ 48KHz |
| | WMA | 128bps ~ 320Kbps | 8KHz ~ 48KHz |
| | WMA 10 Pro M0 | < 192kbps | 48KHz |
| | WMA 10 Pro M1 | < 384kbps | 48KHz |
| | WMA 10 Pro M2 | < 768kbps | 96KHz |
| | LPCM | 64Kbps ~ 1.5Mbps | 8KHz ~ 48KHz |
| | IMA-ADPCM, MS-ADPCM | 384Kbps | 8KHz ~ 48KHz |
| G711 A/mu-law | 64Kbps ~ 128Kbps | 8KHz | |
| .asf | MPEG1/2 Layer1 | 32Kbps ~ 448Kbps | 16KHz ~ 48KHz |
| | MPEG1/2 Layer2 | 8Kbps ~ 384Kbps | |
| | MPEG1/2 Layer3 | 8Kbps ~ 320Kbps | |
| | WMA | 128bps ~ 320Kbps | 8KHz ~ 48KHz |
| | WMA 10 Pro M0 | < 192kbps | 48KHz |
| | WMA 10 Pro M1 | < 384kbps | 48KHz |
| | WMA 10 Pro M2 | < 768kbps | 96KHz |
| .mkv, .mka | MPEG1/2 Layer1 | 32Kbps ~ 448Kbps | 16KHz ~ 48KHz |
| | MPEG1/2 Layer2 | 8Kbps ~ 384Kbps | |
| | MPEG1/2 Layer3 | 8Kbps ~ 320Kbps | |
| | AC3 | 32Kbps ~ 640Kbps | 32KHz, 44,1KHz, 48KHz |
| | AAC, HEAAC | | 8KHz ~ 48KHz |
| | WMA | 128bps ~ 320Kbps | 8KHz ~ 48KHz |
| | WMA 10 Pro M0 | < 192kbps | 48KHz |
| | WMA 10 Pro M1 | < 384kbps | 48KHz |
| | WMA 10 Pro M2 | < 768kbps | 96KHz |
| | VORBIS | | Do 48KHz |
| | LPCM | 64Kbps ~ 1.5Mbps | 8KHz ~ 48KHz |
| | IMA-ADPCM, MS-ADPCM | 384Kbps | 8KHz ~ 48KHz |
| | G711 A/mu-law | 64Kbps ~ 128Kbps | 8KHz |
| FLAC | < 1.6Mbps | 8KHz ~ 96KHz | |
| .ts, .trp, .tp, .dat, .vob, .mpg, .mpeg | MPEG1/2 Layer1 | 32Kbps ~ 448Kbps | 16KHz ~ 48KHz |
| | MPEG1/2 Layer2 | 8Kbps ~ 384Kbps | |
| | MPEG1/2 Layer3 | 8Kbps ~ 320Kbps | |
| | AC3 | 32Kbps ~ 640Kbps | 32KHz, 44,1KHz, 48KHz |
| | EAC3 | 32Kbps ~ 6Mbps | 32KHz, 44,1KHz, 48KHz |
| | AAC, HEAAC | | 8KHz ~ 48KHz |
| | LPCM | 64Kbps ~ 1.5Mbps | 8KHz ~ 48KHz |

| Rozšíření | Zvukový kodek | Přenosová rychlost | Vzorkovací frekvence |
|-------------------------------------|------------------------|--------------------|---------------------------------------|
| .wav | MPEG1/2 Layer1 | 32Kbps ~ 448Kbps | 16KHz ~ 48KHz |
| | MPEG1/2 Layer2 | 8Kbps ~ 384Kbps | |
| | MPEG1/2 Layer3 | 8Kbps ~ 320Kbps | |
| | LPCM | 64Kbps ~ 1.5Mbps | 8KHz ~ 48KHz |
| | IMA-ADPCM, MS-ADPCM | 384Kbps | 8KHz ~ 48KHz |
| | G711 A/mu-law | 64Kbps ~ 128Kbps | 8KHz |
| .3gpp, .3gp, .mp4, .mov, .m4a | MPEG1/2 Layer3 | 8Kbps ~ 320Kbps | 16KHz ~ 48KHz |
| | AC3 | 32Kbps ~ 640Kbps | 32KHz, 44,1KHz, 48KHz |
| | EAC3 | 32Kbps ~ 6Mbps | 32KHz, 44,1KHz, 48KHz |
| | AAC, HEAAC | | 8KHz ~ 48KHz |
| | VORBIS | | Do 48KHz |
| | LPCM | 64Kbps ~ 1.5Mbps | 8KHz ~ 48KHz |
| | IMA-ADPCM, MS-ADPCM | 384Kbps | 8KHz ~ 48KHz |
| | G711 A/mu-law | 64Kbps ~ 128Kbps | 8KHz |
| flv | MPEG1/2 Layer3 | 8Kbps ~ 320Kbps | 16KHz ~ 48KHz |
| | AAC, HEAAC | | 8KHz ~ 48KHz |
| .ac3 | AC3 | 32Kbps ~ 640Kbps | 32KHz, 44,1KHz, 48KHz |
| | AAC, HEAAC | | 8KHz ~ 48KHz |
| .swf | MPEG1/2 Layer3 | 8Kbps ~ 320Kbps | 16KHz ~ 48KHz |
| .ec3 | EAC3 | 32Kbps ~ 6Mbps | 32KHz, 44,1KHz, 48KHz |
| .rm, .rmvb, .ra | AAC, HEAAC | | 8KHz ~ 48KHz |
| | LBR (cook) | 6Kbps ~ 128Kbps | 8KHz, 11.025KHz, 22.05KHz, 44.1KHz |
| .wma, .wmv | WMA | 128bps ~ 320Kbps | 8KHz ~ 48KHz |
| | WMA 10 Pro M0 | < 192kbps | 48KHz |
| | WMA 10 Pro M1 | < 384kbps | 48KHz |
| | WMA 10 Pro M2 | < 768kbps | 96KHz |
| .webm | VORBIS | | Do 48KHz |

Podporované formáty titulkových souborů v režimu USB

| Interní titulky | | |
|---------------------|-----------|---------------------------------------------------------|
| Rozšíření | Kontejner | Kód titulků |
| dat, mpg, mpeg, vob | MPG, MPEG | DVD Titulky |
| ts, trp, tp | TS | DVB Titulky |
| mp4 | MP4 | DVD Titulky UTF-8 Čistý Text |
| mkv | MKV | ASS SSA UTF-8 Čistý Text VobSub DVD Titulky |

| Externí titulky | | |
|-----------------|---------------------------------------------------------------|-------------------------|
| Rozšíření | Titulky Parser | Poznámky |
| .srt | Subrip | |
| .ssa/ .ass | SubStation Alpha | |
| .smi | SAMI | |
| .sub | SubViewer MicroDVD DVDSubtitleSystem SubIdx (VobSub) | SubViewer 1.0 & 2.0 Jen |
| .txt | TMPlayer | |

Podporované DVI rozlišení

Pokud připojujete přístroje k TV konektorům pomocí DVI konvertor kabelů (DVI do HDMI kabel - nejsou dodávány), shlédněte následující informace o rozlišení.

| | 56Hz | 60Hz | 66Hz | 70Hz | 72Hz | 75Hz |
|-----------|-------------------------------------|-------------------------------------|-------------------------------------|-------------------------------------|-------------------------------------|-------------------------------------|
| 640x400 | | | | <input checked="" type="checkbox"/> | | |
| 640x480 | | <input checked="" type="checkbox"/> | <input checked="" type="checkbox"/> | | <input checked="" type="checkbox"/> | <input checked="" type="checkbox"/> |
| 800x600 | <input checked="" type="checkbox"/> | <input checked="" type="checkbox"/> | | <input checked="" type="checkbox"/> | <input checked="" type="checkbox"/> | <input checked="" type="checkbox"/> |
| 832x624 | | | | | | <input checked="" type="checkbox"/> |
| 1024x768 | | <input checked="" type="checkbox"/> | <input checked="" type="checkbox"/> | <input checked="" type="checkbox"/> | <input checked="" type="checkbox"/> | <input checked="" type="checkbox"/> |
| 1152x864 | | <input checked="" type="checkbox"/> | | <input checked="" type="checkbox"/> | | <input checked="" type="checkbox"/> |
| 1152x870 | | | | | | <input checked="" type="checkbox"/> |
| 1280x768 | | <input checked="" type="checkbox"/> | | | | <input checked="" type="checkbox"/> |
| 1360x768 | | <input checked="" type="checkbox"/> | | | | |
| 1280x960 | | <input checked="" type="checkbox"/> | | | | <input checked="" type="checkbox"/> |
| 1280x1024 | | <input checked="" type="checkbox"/> | | | | <input checked="" type="checkbox"/> |
| 1400x1050 | | <input checked="" type="checkbox"/> | | | | <input checked="" type="checkbox"/> |
| 1440x900 | | <input checked="" type="checkbox"/> | | | | <input checked="" type="checkbox"/> |
| 1600x1200 | | <input checked="" type="checkbox"/> | | | | |
| 1680x1050 | | <input checked="" type="checkbox"/> | | | | |
| 1920x1080 | | <input checked="" type="checkbox"/> | | | | |

DVD Režim

Bezpečnostní informace

VÝSTRAHA

DVD přehrávač je laserový produkt 1. třídy. Tento výrobek využívá laserové paprsky, které mohou způsobit nebezpečné záření. Ujistěte se, že používáte přehrávač správně podle pokynů.

**LASEROVÝ
PRODUKT TŘÍDY 1**

NEBEZPEČÍ ZRANĚNÍ ELEKTRICKÝM PROUDEM

Symbol blesku s hrotem šípů v rovnostranném trojúhelníku upozorňuje uživatele na přítomnost neizolovaného "nebezpečného napětí" uvnitř přístroje, které může být dostatečně silné na to, aby představovalo riziko úrazu osob elektrickým proudem.

Symbol vykřičníku v rovnostranném trojúhelníku má za úkol upozornit uživatele zařízení na přítomnost důležitých informací o provozu a údržbě v dokumentaci, která je přiložena k zařízení.

Poznámky o discích

O zacházení s disky

- Aby zůstal disk čistý, držte jej vždy za jeho okraj. Nedotíkejte se povrchu.
- Nelepte na disk papír nebo lepicí pásku.
- Pokud je disk kontaminován cizí látkou, například lepidlem, očistěte ho před použitím.

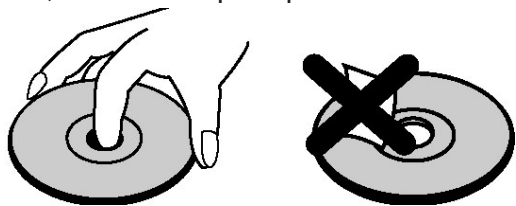

- Nevystavujte disk přímému slunečnímu světlu nebo zdrojům tepla jako jsou vývody horkého vzduchu, nenechávejte jej také v uzavřeném autě vystaveném přímému slunečnímu světlu, protože teplota může rychle vzrůst a poškodit disk.
- Po přehrání disk uložte do jeho obalu.

O čištění

- Před přehráváním očistěte disk čistým hadříkem. Otírejte disk ze středu k okraji.

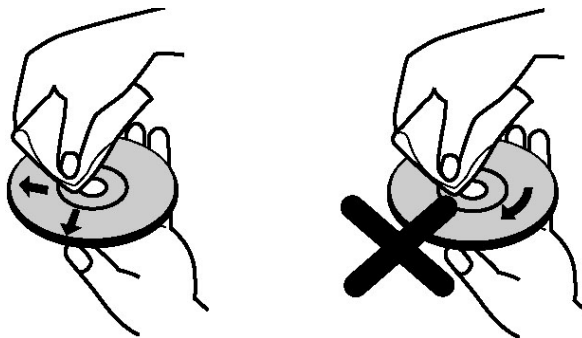

- Nepoužívejte rozpouštědla, jako benzín, ředidlo ani komerčně prodávané čističe a antistatické přípravky na vinylové desky.

Oznámení o povolení

- Tento výrobek obsahuje technologii ochrany autorských práv, která jsou chráněna americkými patenty a dalšími zákony, týkajícími se ochrany duševního vlastnictví. Použití této ochrany autorských práv musí být autorizováno společností Rovi, a je určeno pouze pro domácí a jinak limitované sledování, pokud není společností Rovi schváleno jinak. Zpětná montáž nebo rozebrání je zakázáno.

Jak sledovat DVD

Při vkládání disku do přehrávače se ujistěte, že strana s nálepkou směřuje směrem nahoru:

Pokud je TV set vypnut, nejdříve zapněte DVD zdroj stisknutím tlačítka **Zdroj** na dálkovém ovládacím. Stiskněte tlačítko přehrát na ovladači nebo přímo na předním panelu. Pokud v podavači disku není žádný disk, nejprve vložte DVD a stiskněte tlačítko Play.

Poznámka: Pokud přepnete pomocí tlačítka **Zdroj, Swap nebo Programme +/- do jiného zdroje, přehrávání DVD se automaticky zastaví. Stiskněte tlačítko Přehrát pokračujte v přehrávání manuálně při přepnutí do režimu DVD.**

Tlačítka ovládacího panelu DVD

▶ / || (Přehrát / Pauza)

Přehraje / zastaví disk. Pokud je aktivní DVD menu, toto tlačítko slouží jako "výběr tlačítek" (vybere zvýrazněnou položku v menu), pokud to není diskem zakázáno).

■ / ▲ (Stop / Vyjmout)

Zastaví přehrávání disku / Vysune nebo zasune disk.

Poznámka:

- Ovladačem nelze vyjmout disk.
- Během přehrávání souboru disk vysunete stisknutím tlačítka **STOP** třikrát.

Přehrávání všeobecně

Základní přehrávání

1. Stiskněte vypínač a zapněte tím přístroj.
2. Vložte disk do podavače.

Prostor pro disk se automaticky uzavře a spustí se ihned přehrávání, pokud nejsou na disku zaznamenány nabídky.

Na televizní obrazovce se může po pár vteřinách zobrazit nabídka nebo se film začne ihned přehrávat. Toto chování je ovlivněno obsahem disku a může se tedy měnit.

Poznámka: Kroky 3 a 4 jsou dostupné pouze pokud je na disku nahrána nabídka.

3. Stiskněte tlačítko **Dolů / Nahoru / Vlevo / Vpravo** nebo číselná tlačítka pro volbu požadovaného titulu.

4. Stiskněte tlačítko **OK**.

Pro potvrzení vybrané položky. Přehrávanou položkou může být v závislosti na disku film, obrázek nebo další podmenu.

Pro vaši informaci:

Pokud není možné provést funkci některého tlačítka, zobrazí se symbol "⊗".

Poznámky k přehrávání:

1. Během přetáčení vpřed ani vzad není přehráván zvuk.
2. Během zpomaleného přehrávání nebude slyšet zvuk.
3. Zpětné zpomalené přehrávání nemusí být k dispozici v závislosti na obsahu DVD.
4. V některých případech se jazyk titulků nezmení na zvolení okamžiti.
5. Pokud se požadovaný jazyk nezobrazí ani po několika stiscích tlačítka, znamená to, že požadovaný jazyk není na disku dostupný.
6. Pokud je přehrávač restartován nebo je vyměněn disk, výběr titulků je automaticky změněn zpět na původní nastavení.
7. Pokud je vybrán jazyk, který není diskem podporován, nastaví se jazyk titulků automaticky na prioritní jazyk disku.
8. Při přepínání na jiný jazyk dojde obvykle k oběhu, to znamená, že titulky lze zrušit opakovaným stisknutím tohoto tlačítka, dokud se nezobrazí „Titulky vypnuty“
9. Když je přehrávač zapnutý nebo je vyjmut disk, poslouchaný jazyk se vrátí na výchozí zvolený. Pokud není tento výchozí jazyk na disku dostupný, bude slyšet jazyk, který je dostupný.
10. Některá DVD nemusejí hlavní nabídku obsahovat.
11. Zpětné krokování není k dispozici.
12. Pro vaše pohodlí:
Pokud vložíte číslo vyšší, než je celkový čas aktuálního titulu, zmizí okénko hledání a v levém horním rohu obrazovky se objeví „⊗ Nesprávné zadání“
13. Pokud je ZOOM zapnutý, je funkce prezentace vypnuta.

Řešení problémů s DVD

Špatná kvalita obrazu (DVD)

- Ujistěte se, že povrch DVD není poškozen. (Škrábance, Otisky prstů atd.)
- Očistěte DVD disk a zkuste znovu.

Viz pokyny v části "Poznámky o discích", kde je uveden správný způsob čištění disků.

- Zkontrolujte, zda se DVD disk nachází v diskové přihrádce potíštěnou stranou nahoru.
- Vlhký DVD disk nebo kondenzace vody mohou funkci zařízení ovlivnit. Nechte zařízení oschnout po dobu 1 až 2 hodin v pohotovostním režimu.

Disk se nepřehrává.

- V přístroji není vložen disk. - Umístíte disk do podavače.
- Disk je vložen špatně.

Zkontrolujte, zda se DVD disk nachází v diskové přihrádce potíštěnou stranou nahoru.

- Nesprávný typ disku. Toto zařízení nedokáže přehrávat disky CD-ROM, atd.. Kód regionu DVD disku musí korespondovat s kódem přehrávače.

Nesprávný jazyk OSD

- Zvolte požadovaný jazyk v nastavovacím menu.
- Jazyk pro zvuk nebo titulky na DVD nelze změnit.
- Na disku DVD nejsou nahrány vícejazyčné stopy a / nebo titulky.
- Zkuste zvuk nebo titulky změnit pomocí nabídky titulků DVD. U některých disků není možné toto nastavení změnit bez použití nabídky disku.
- Tyto funkce nejsou na daném DVD dostupné.

Žádný obraz

- Ujistěte se, zda jste stiskli správné tlačítka na dálkovém ovládacím zařízení. Zkuste to ještě jednou.

Není zvuk

- Zkontrolujte, zda je zvuk nastaven na slyšitelnou úroveň.
- Ujistěte se, že zvuk omylem není vypnut.





Zkreslený zvuk

- Zkontrolujte, jestli je nastaven správný režim poslechu.

Pokud nic nefunguje

Pokud jste vyzkoušeli všechna možná řešení uvedená výše a žádné z nich nepomohlo, zkuste TV-DVD vypnout a znovu zapnout. Pokud ani toto nepomáhá, kontaktujte svého prodejce nebo opraváře TV-DVD přehrávačů. Nikdy se nepokoušejte opravit vadný TV-DVD přehrávač sami.

Typy disků kompatibilních s tímto přístrojem

| Typy disků (Loga) | Typy nahrávání | Velikost disku | Max. doba přehrávání | Charakteristika |
|-----------------------------------------------------------------------------------|------------------------------|----------------|-----------------------------------------------------------------------------------|-------------------------------------------------------------------------------------------------------------------------------------------------------------------------------------------------------------------------------------------------|
|  | Audio + Video | 12 cm | Jediní jednostranné: 240 minut Oboustranné jednostranné: 480 minut | <ul style="list-style-type: none"> DVD obsahuje vynikající zvuk a video díky systému Dolby Digital a MPEG-2. Pomocí menu na obrazovce si lze snadno nastavit různé funkce obrazu i videa. |
|  | Audio | 12 cm | 74 min. | <ul style="list-style-type: none"> Režim LP je nahráván jako analogový signál s větším zkreslením. CD je nahráváno jako digitální signál s lepší kvalitou zvuku, menším zkreslením a nižší ztrátou kvality zvuku v průběhu času. |
|  | Audio (xxxx.mp3) | 12 cm | Závisí < MP3u | <ul style="list-style-type: none"> MP3 je nahráváno jako digitální signál s lepší kvalitou zvuku, menším zkreslením a nižší ztrátou kvality zvuku v průběhu času. |
|  | Video (statický obraz) | 12 cm | Závisí na kvalitě JPEGu. | <ul style="list-style-type: none"> JPEG je zaznamenán jako digitální signál s lepší kvalitou obrazu v průběhu času. |

Pro správnou funkci používejte pouze disky o průměru 12 cm.

Technický popis

| | | |
|---------------------------------|--------------------------------------------------------------------------------------------------------------------------------------------------------------------------------------------------------------------------------------------------------------------------|--------------------------------------|
| Types de disques pris en charge | DVD: SS/SL 4.7" (DVD-5) SS/DL 4.7" (DVD-9) DS/SL 4.7" (DVD-10) DS/DL 4.7" (DVD-18) | CD-DA CD-R CD-RW MP-3/ JPEG |
| | Podpora kódování MPEG-2 Video Standard Decoding MPEG-1) Zobrazení na celou obrazovku 720 x 576 (PAL) a 720 x 480 (NTSC) pixelů 50 a 60 Hz obnovovací frekvence (PAL a NTSC) -Digitální zpracování bitového proudu až 108Mbit/s -Rozlišení více než 500 řádků | |
| Typ videa | | |
| Typ audia | Multikanálové dekódování MPEG LPCM | |
| Zvukový výstup | Analogové výstupy 24 bit /48, 44.1kHz down-sampling DAC | |

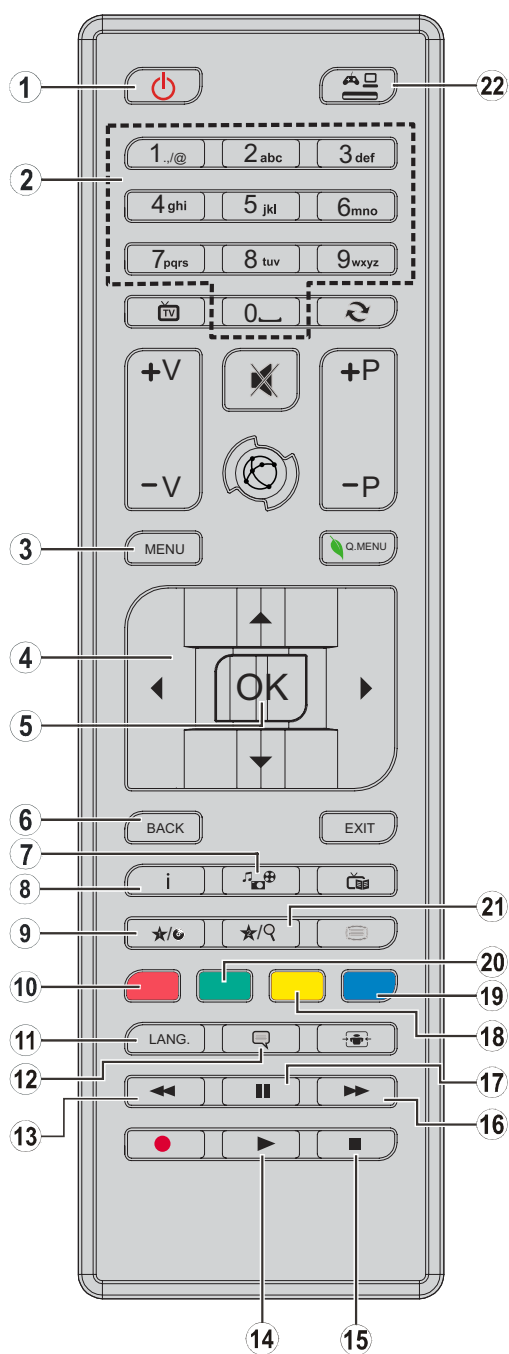







1. Pohotovostní režim
2. Numerické tlačítka
3. Nabídka TV
4. Navigační tlačítka
5. OK / Vybrat
6. Zpět
7. Úhel
8. Info
9. Zobrazit / DVD menu
10. Zoom
11. Výběr jazyka
12. Titulky
13. Rychlé přetáčení
14. Přehrát
15. Zastavit
16. Rychle dopředu
17. Pauza
18. Kořen
19. Titul
20. Opakovat
21. Režim vyhledávání
22. Zdroj





Poznámka: Tlačítka neoznačená číslicemi nebudou v režimu DVD funkční.

Obecné Ovládání DVD (v závislosti na modelu)

Použitím správních tlačítek na dálkovém ovladači můžete ovládat DVD, filmové CD nebo obrazové CD. Hlavní a běžné funkce tlačítek dálkového ovladače jsou vyobrazeny níže.

| Tlačítka | PŘEHRÁVÁNÍ DISKŮ DVD | Přehrávání filmů | Přehrávání obrazu | Přehrávání hudby |
|-----------------------------------------------------------------------------------|---------------------------------------------------------------------------------------------|-----------------------------------------------|--------------------------------------|------------------------------|
|  | Přehrát | Přehrát | Přehrát | Přehrát |
|  | Pauza | Pauza | Pauza | Pauza |
|  | Zastavit | Zastavit | Zastavit | Zastavit |
|  | Přeskočit dozadu/ dopředu | Přeskočit dozadu/ dopředu | Otočit | Přeskočit dozadu/ dopředu |
|  | Posunout přiblížený obraz nahoru či dolů (pokud je k dispozici). | | | |
|  | Rychle dozadu / rychle dopředu | | | |
| PROHLÍŽEČ MÉDIÍ | Nahlíží na scénu z různých úhlů (pokud je dostupné). | | Mění slide efekt (záleží na obsahu). | X |
| MOJE TLAČÍTKO 1 | Zobrazí čas / Prohlížeč hlavní menu | | | |
| INFO | Výběr režimu čítače času (během přehrávání). Pro přepínání mezi režimy opakovaně stiskněte. | | | |
| JAZYK | Automatický jazyk | | X | X |
| NABÍDKA | Zobrazí TV menu. | | | |
| OK | Enter / Prohlížeč / Přehrát | | | |
| ZELENÉ TLAČÍTKO | Zobrazí možnosti opakování. | | | |
| NÁVRAT/ZPĚT | Vrátí se zpět do předešlé nabídky (pokud je k dispozici). | | | |
| ŽLUTÉ TLAČÍTKO | Vrátí se zpět do kořenové nabídky (pokud je k dispozici). | | | |
| Moje tlačítko 2(*) | Navede na výběr scén či času. | | Vybere požadovanou složku. | Vybere požadovanou složku. |
| TITULKY | Titulky zapnout nebo vypnout Pro přepínání mezi možnostmi titulků opakovaně stiskněte. | | X | X |
| MODRÉ TLAČÍTKO | Zobrazí nabídku disku (pokud je k dispozici). | Zobrazí nabídku disku (pokud je k dispozici). | X | X |
| ČERVENÉ TLAČÍTKO | Přiblíží obraz. Opakovaně stiskněte pro přepínání mezi možnostmi zoomu. | | | |

Jiné funkce - kombinace tlačítek (Počas prohrávání)

| | |
|-------------------------------------------------------------------------------------|------------------------------------------|
|  | Pomalý posun vpřed |
|  | Nastaví rychlost přetáčení pomalu vpřed. |
|  | Nastaví rychlost přetáčení rychle vpřed. |
|  | Nastaví rychlost přetáčení rychle zpět. |
|  | Potvrdí povel stop. |

(*) K titulu lze přímo přepnout použitím číselných tlačítek. Pro přepnutí na tituly s jedním číslem musíte nejprve stisknout 0 (např: k výběru 5 stiskněte 0 a 5).

NÁVOD NA POUŽITÍ MOBILNÍHO TV

Zapínání televizoru pomocí 12 Volt-ové zástrčky

1. Připojte kabel konektoru zapalovače cigaret do cigaretového zapalovače v autě.
2. Připojte druhou stranu 12V kabelu do DC 12 zásuvky na zadní straně televizoru. Rozsvítí se pohotovostní kontrolky LED.
3. Stiskněte tlačítko **Vypínač**, **Program +/-** nebo číselné tlačítko na dálkovém ovladači nebo stiskněte a podržte střed vypínače na televizoru. Televizor se zapne.
4. Upravte polohu antény pro lepší příjem, nebo v případě potřeby přeinstalujte televizní kanály.

Zapnutí TV

1. Stisknutím tlačítka **Vypínač** na dálkovém ovladači nebo stisknutím a podržením několik sekund středu kontrolního tlačítka na televizoru se televizor přepne do pohotovostního režimu.
2. Odpojte kabelové konektory a elektrické zástrčky.

POZOR: 12 V Vstup: 

Upozornění pro televizory s DVB S/S2 tunerem



USB Instalace programů Skylink, Freesat.

Instalace satelitních programů z USB zjednoduší uvedení televizoru do provozu.
Instalace z USB tento proces zkrátí na pár minut.

USB instalace umožňuje setřídění satelitních předvoleb i v **Hlavním seznamu předvoleb !**

Návod a data pro instalaci naleznete na : **www.finlux.cz**

Kompletní nabídku doplňků pro televizory Finlux naleznete na **www.finlux.cz**

- Dekodovací moduly pro Skylink a Freesat kompatibilní s Finlux DVB-S2 TV
- WIFI Dongle kompatibilní s Finlux SMART TV
- Držáky pro montáže na stěnu
- Propojovací kabely
- Náhradní dálkové ovladače

Dovozce : Mascom spol. s r.o., Školská 188, 252 26 Kosoř Praha-západ
info@mascom.cz, 257 912 646, 602 682 797

Servis : Mascom servis s.r.o., Školská 188, 252 26 Kosoř Praha-západ
servis@mascom.cz, 257 912 054

Informace, Aktualizace SW, data pro settingy atd. : www.finlux.cz

