



Bluetooth reproduktor s Disco osvětlením BB3 Uživatelský návod

Dodávané příslušenství

- 1× návod k použití
- 1× USB kabel (pouze pro nabíjení)
- 1× audio kabel 3,5 mm jack

Dobíjení baterie

Reproduktor je vybaven vestavěnou dobíjecí Li-Ion baterií a před použitím ji dobijte následujícím způsobem.

1. Připojte konektor Micro USB dodaného USB kabelu do konektoru Micro USB na zadní straně reproduktoru.
2. Připojte USB konektor standardního rozměru dodaného USB kabelu do USB konektoru v počítači nebo jakékoli síťové USB nabíječky s výstupem DC 5V, 500mA. Během nabíjení se rozsvítí červená LED kontrolka na zadní straně reproduktoru. Po dokončení nabíjení se vypne.



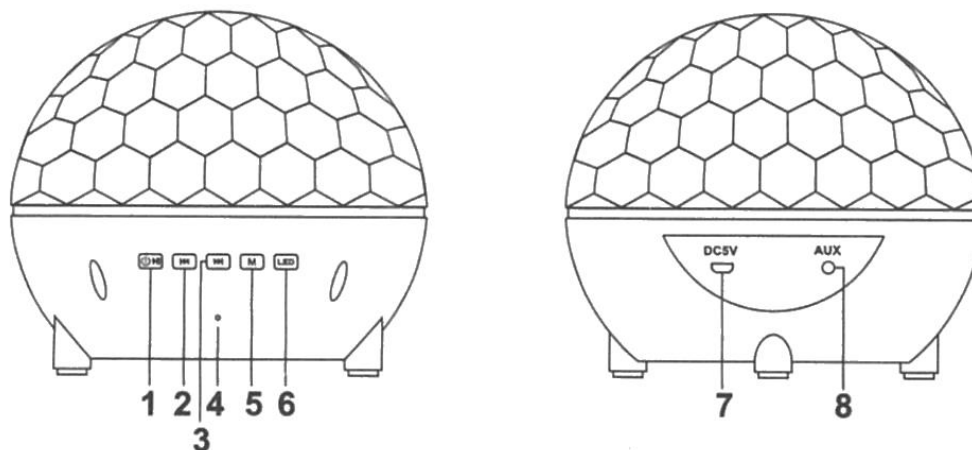

Umístění ovládacích prvků



1. tlačítko zapnutí, vypnutí, přehrát, pozastavit
2. předchozí stopa, snížení hlasitosti
3. další stopa, zvýšení hlasitosti
4. vestavěný mikrofón
5. přepínač režimu, přijmutí hovoru, ukončení hovoru
6. LED kontrola
7. konektor Micro USB (pouze pro dobíjení)
8. audio vstup 3,5 mm jack

Ovládání

Základní ovládání

1. Zapněte reproduktor stisknutím a přidržením tlačítka  po dobu tří vteřin.
2. Stisknutím tlačítka  zapněte nebo vypněte Disco osvětlení
3. Dlouhým stisknutím tlačítka  nebo  nastavte potřebnou hlasitost.
4. Po ukončení poslechu dlouze stiskněte tlačítko  a reproduktor se za na několik vteřin vypne.

Režim BT (Bluetooth)

Při prvním použití reproduktoru nebo jeho spárování s novým Bluetooth zařízením postupujte podle následujících pokynů.

1. Zapněte reproduktor podle výše uvedeného postupu.
2. Reproduktor se automaticky přepne do Bluetooth režimu a ozve se hlasové oznámení, kdy je reproduktor připraven ke spárování.
3. Zapněte Bluetooth v zařízení - chytrý telefon, tablet - a vyhledejte a spárujte s reproduktorem. Po úspěšném spárování se ozve hlasové oznámení.

Poznámky

1. Pokud Bluetooth zařízení vyhledá reproduktor, na displeji se zobrazí modelové označení „A034“.
2. Není vyžadováno zadání párovacího kódu „0000“ nebo „1234“.

Ovládání funkcí reproduktoru po spárování

1. Zapněte reproduktor podle výše uvedeného postupu.
2. Reproduktor se automaticky přepne do Bluetooth režimu. Počkejte několik vteřin, než se ozve hlasové oznámení s úspěšným spárováním.
3. Můžete přehrávat hudbu z připojeného Bluetooth zařízení.
4. Během přehrávání stiskněte tlačítko pro skok na další či předchozí stopu. Stiskněte tlačítko  pro pozastavení přehrávání, opětovným stisknutím pokračujte v přehrávání.
5. Pokud je reproduktor spárován s mobilním telefonem a během poslechu se ozve příchozí hovor, můžete ho přijmout stiskem tlačítka „M“ a zároveň se pozastaví přehrávání hudby. Poté můžete pomocí vestavěného mikrofону hovořit. Po dokončení hovoru stiskněte opět toto tlačítko pro zavěšení a můžete pokračovat v přehrávání hudby.

Zvukový vstup AUX

Pro poslech hudby z hudebního přehrávače, jako je například MP3 přehrávač, telefon, tablet.

1. Připojte konektor 3,5 mm jack z dodaného audio kabelu do konektoru „AUX Out, Line Out, Phone Jack“ v hudebním přehrávači. 2. Druhý konec audio kabelu připojte do zdíčky AUX na zadní straně reproduktoru a ozve se hlasové oznámení.
2. Můžete přehrávat hudbu z připojeného hudebního přehrávače. (Ujistěte se, že úroveň hlasitosti připojeného přehrávače je nastavena na vysokou úroveň, jinak bude zvuk přehráván s nízkou hlasitostí.)

Specifikace

Napájení	Vestavěná Li-Ion baterie DC 3,7 V, 1200 mAh (4,44 WH). Nabíjejte DC 5 V při 500 mA pomocí přiloženého Micro USB kabelu.
Bluetooth verze	2.1 + EDR
Bluetooth dosah	Až 10 metrů v otevřeném prostoru
Výkon	1,5 W RMS
Impedance reproduktoru	3 W; 4 Ω

Specifikace se mohou změnit bez oznámení.