

PHILIPS

AC1215



CZ	Návod k obsluze	6
SK	Návod na obsluhu	22

1

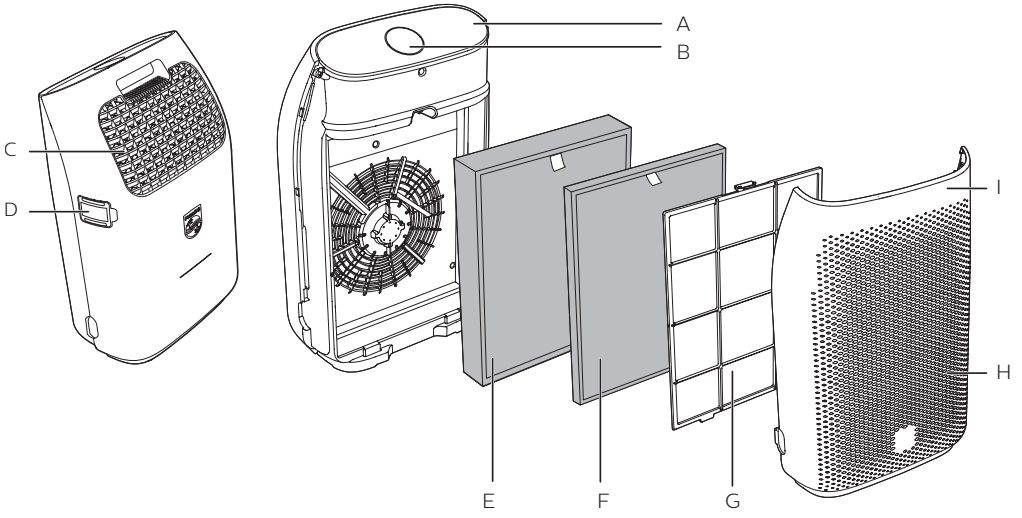

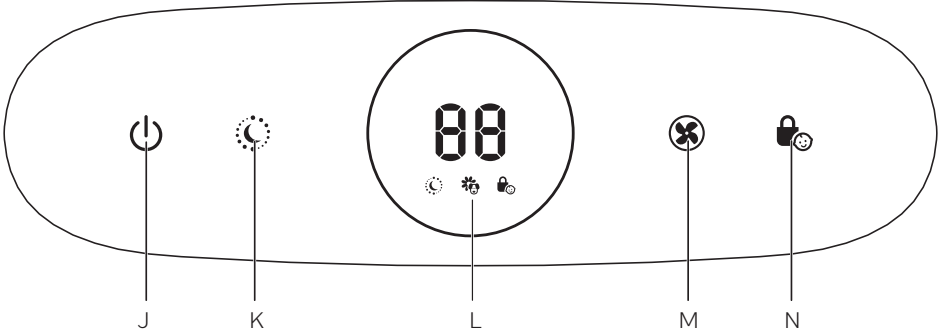

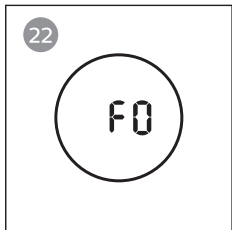
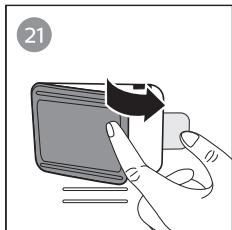
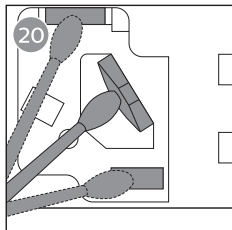
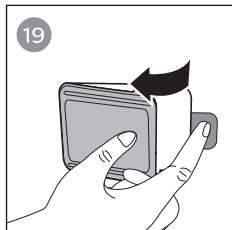
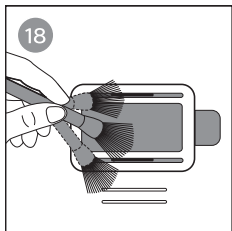
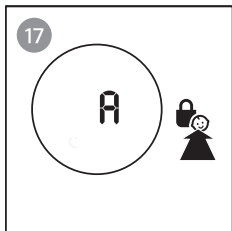
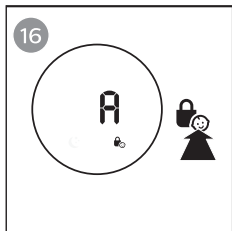
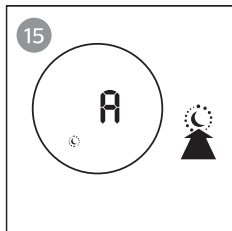
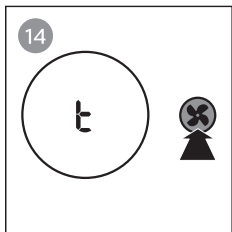
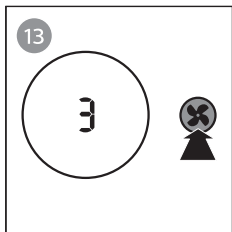
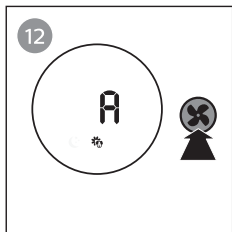
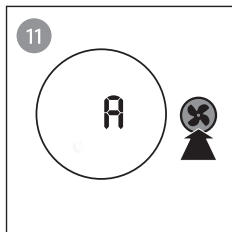
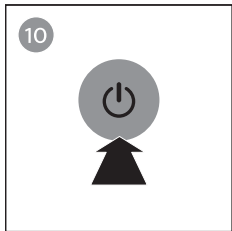
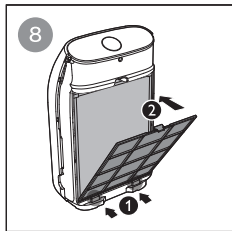
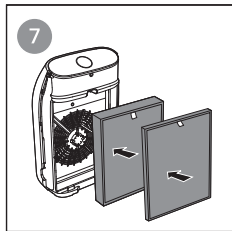
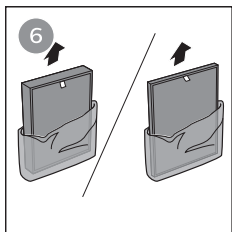
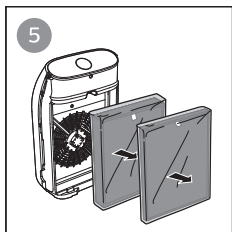
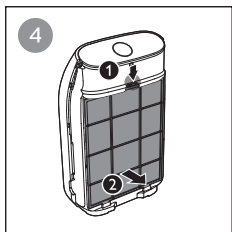

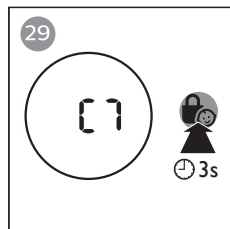
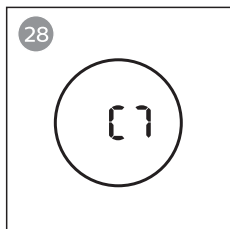
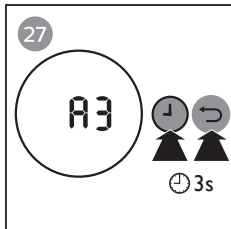
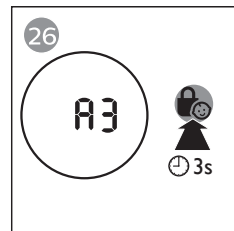
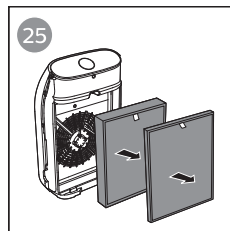
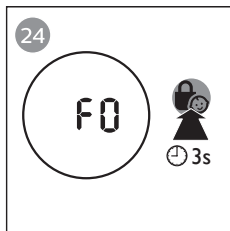
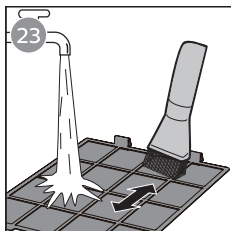

Obsah

1	Důležité	7	7	Skladování	17
2	Vaše čistička vzduchu	10	8	Řešení potíží	18
	Přehled produktu	10			
	Přehled ovládacích prvků	10	9	Záruka a servis	20
3	Začínáme	10		Objednání dílů nebo doplňků	20
	Instalace filtru	10	10	Oznámení	20
4	Použití čističky vzduchu	11		Elektromagnetická pole (EMP)	20
	Jak funguje indikátor kvality vzduchu	11		Recyklace	21
	Zapnutí a vypnutí	11			
	Změna rychlosti ventilátoru	12			
	Světelný senzor	12			
	Noční režim	12			
	Nastavení dětské pojistky	13			
5	Čistění	14			
	Čistění těla čističky	14			
	Čistění snímače kvality vzduchu	14			
	Čistění předfiltru	15			
6	Výměna filtru	16			
	Indikátor výměny filtru	16			
	Výměna filtrů	16			
	Resetování filtru	17			

1 Důležité

Před použitím přístroje si tento návod k použití pečlivě přečtěte a uschovejte jej pro budoucí použití.

Nebezpečí

- Abyste předešli úrazu elektrickým proudem nebo požáru, nedovolte, aby do spotřebiče vnikla voda nebo jiná kapalina či hořlavý čisticí prostředek.
- Abyste předešli úrazu elektrickým proudem nebo požáru, nečistěte spotřebič vodou, jinou kapalinou nebo (hořlavým) čisticím prostředkem.
- Nestříkejte do okolí spotřebiče hořlavé látky, jako jsou spreje proti hmyzu nebo parfémy.
- Nepoužívejte přístroj, pokud jsou zástrčka nebo napájecí kabel poškozené nebo mají viditelné praskliny.
- Tento přístroj není určen pro použití dětmi mladšími 8 let a osobami s omezenými fyzickými, smyslovými nebo mentálními schopnostmi nebo nedostatečnými zkušenostmi a znalostmi, pokud nejsou pod dohledem nebo nebyly poučeny ohledně používání přístroje osobou zodpovědnou za jejich bezpečnost. Děti by si se spotřebičem neměly hrát. Čištění a údržbu spotřebiče mohou děti provádět pouze pod dozorem.

Varování

- Dříve než přístroj připojíte do sítě, zkontrolujte, zda napětí uvedené na přístroji souhlasí s napětím v místní elektrické síti.
- Pokud je napájecí kabel poškozen, musí jeho výměnu provést společnost Philips, autorizovaný servis společnosti Philips nebo obdobně kvalifikovaní pracovníci, aby se předešlo možnému nebezpečí.
- Neblokujte vstup a výstup vzduchu, např. umístěním předmětu na výstup vzduchu nebo před jeho

vstup.

- Zabraňte tomu, aby do spotřebiče skrze výstup vzduchu propadly cizorodé předměty.

Upozornění

- Tento spotřebič není náhradou pro řádné větrání, pravidelné vysávání nebo použití digestoře či ventilátoru během vaření.
- Pokud jsou kontakty v elektrické zásuvce, ke které je spotřebič připojen, nekvalitní nebo poškozené, bude docházet k zahřívání zástrčky spotřebiče. Ujistěte se, že spotřebič zapojujete do korektně zapojené zásuvky.
- Spotřebič vždy pokládejte a používejte na suchém, stabilním, vyrovnaném a vodorovném povrchu.
- Udržujte odstup spotřebiče od ostatních objektů nebo stěn alespoň 20 cm zezadu a po stranách a alespoň 30 cm nad ním.
- Nepokládejte předměty na horní stranu spotřebiče.
- Na spotřebič nesedejte a nestoupejte. Sezení či stání na spotřebiči může způsobit zranění.
- Neumistujte spotřebič do těsné blízkosti klimatizace, abyste předešli odkapávání kondenzované vodní páry na povrch spotřebiče.
- Před uvedením spotřebiče do provozu se ujistěte, že jsou všechny filtry důkladně instalovány.
- Používejte výhradně originální filtry Philips určené pro tento spotřebič. Nepoužívejte žádné jiné filtry.
- Spalování filtrů může způsobit nevratné poškození vašeho zdraví a/nebo ohrožení života ostatních. Nepoužívejte v žádném případě filtr jako palivo nebo pro podobné účely.
- Zabraňte nárazům tvrdých předmětů do spotřebiče, zejména pak do vstupu a výstupu vzduchu.
- Spotřebič vždy zvedejte a přenášejte pomocí

rukojeti na jeho zadní straně.

- Abyste předešli zranění a poškození spotřebiče, nevkládejte do vstupu nebo výstupu vzduchu prsty či jiné předměty.
- Nepoužívejte tento spotřebič, pokud jste použili repelent proti hmyzu kouřového typu pro vnitřní prostory nebo na místech se zbytky oleje, hořící vonnou tyčinkou nebo chemickými výpary.
- Nepoužívejte spotřebič v blízkosti plynových zařízení, topných zařízení nebo krbů.
- Po použití a před čištěním nebo prováděním údržby spotřebič vždy odpojte od zdroje napájení.
- Nepoužívejte spotřebič v místnosti s velkými změnami teploty, protože by tím mohlo dojít ke kondenzaci uvnitř přístroje.
- Aby nedocházelo k rušení, umístěte spotřebič nejméně 2 metry od elektrických zařízení využívajících vzdušných rádiových vln, např. televizorů, rádií a rádiem řízených hodin.
- Spotřebič je určen pouze pro domácí použití za běžných provozních podmínek.
- Nepoužívejte spotřebič ve vlhkém prostředí nebo v prostředí s vysokými okolními teplotami, například v koupelně, na toaletě nebo v kuchyni.
- Spotřebič neodstraňuje oxid uhelnatý (CO) ani radon (Rn). Není možné jej použít jako bezpečnostní zařízení v případě nehod se spalovacími procesy a nebezpečnými chemikáliemi.
- Pokud potřebujete přístroj přemístit, nejprve ho odpojte od napájení.
- Nepohybuje přístrojem tažením za napájecí kabel.
- Po výměně nebo čištění filtru si vždy důkladně umyjte ruce.

2 Vaše čistička vzduchu

Gratulujeme vám k zakoupení tohoto výrobku a vítáme vás u společnosti Philips!

Pro získání všech výhod podpory Philips zaregistrujte svůj výrobek na www.philips.com/welcome.

Přehled produktu

- A** Ovládací panel
- B** Indikátor kvality vzduchu
- C** Výstup vzduchu
- D** Snímač kvality vzduchu
- E** Filtr NanoProtect řady 3 (**FY1410**)
- F** Aktivní uhlíkový filtr NanoProtect (**FY1413**)
- G** Předfiltr
- H** Vstup vzduchu
- I** Čelní panel

Přehled ovládacích prvků

- J** Tlačítko vypínače
- K** Tlačítko nočního režimu
- L** Panel displeje
- M** Tlačítko rychlosti ventilátoru
- N** Tlačítko dětské pojistky

3 Začínáme

Instalace filtru

Poznámka

- Před instalací filtru zkontrolujte, zda je čistička vzduchu odpojená od elektrické sítě.
- Zkontrolujte, že je strana filtru s poutkem otočená směrem k vám.

- 1 Vytáhněte spodní část předního panelu a mírným nadzvednutím panel sejměte z čističky vzduchu (obr. ③).
- 2 Zatláče zaklapávací uzávěr dolů (1) a vysuňte předfiltr směrem k sobě (2) (obr. ④).
- 3 Vyjměte všechny filtry (obr. ⑤).
- 4 Odstraňte veškerý obalový materiál z filtru (obr. ⑥).
- 5 Nejprve do čističky vzduchu umístěte silný filtr (**FY1410**) a poté tenčí aktivní uhlíkový filtr (**FY1413**) (obr. ⑦). Číslo modelu jsou vyznačena na každém filtru.
- 6 Vložte předfiltr zpět do čističky vzduchu (obr. ⑧).

Poznámka

- Zkontrolujte, že strana se zaklapávacím uzávěrem je otočená směrem k vám a že všechny háčky předfiltru jsou řádně připevněny k čističce.

- 7 Přední panel znovu nasadte zatlačením horní části panelu na vrchní část čističky vzduchu (1). Potom jemně zatlače panel do těla čističky vzduchu (2) (obr. ⑨).
- 8 Po instalaci filtrů si pečlivě umyjte ruce.

4 Použití čističky vzduchu

Jak funguje indikátor kvality vzduchu

Barva indikátoru kvality vzduchu	Úroveň kvality vzduchu
Modrá	Dobrá
Modro-fialová	Uspokojivá
Červeno-fialová	Špatná
Červená	Velmi špatná



Indikátor kvality vzduchu se automaticky zapne při zapnutí čističky a postupně rozsvítí všechny barvy. Přibližně po 30 sekundách zvolí snímač kvality vzduchu barvu, která odpovídá kvalitě okolního vzduchu.

Zapnutí a vypnutí



Poznámka

- Čističku vzduchu vždy umísťujte na stabilní, horizontální a rovný povrch tak, aby přední část spotřebiče směřovala pryč od zdi a nábytku.
- Pro optimální čisticí výkon zavřete dveře a okna.
- Ke vstupu nebo výstupu vzduchu by se neměly dostat závěsy či záclony.

- 1 Zapojte zástrčku čističky vzduchu do síťové zásuvky.
- 2 Klepnutím na tlačítko  čističku vzduchu zapnete (obr. 10).
 - ↳ Čistička vzduchu zapípá.
 - ↳ Ve výchozím nastavení je čistička vzduchu spuštěná v automatickém režimu.
 - ↳ Když se čistička zahřívá, zobrazí se na displeji symbol „--“.
 - ↳ Vestavěný snímač kvality vzduchu po asi 30 vteřin dlouhém měření kvality vzduchu automaticky vybere odpovídající barvu pro kvalitu vzduchu.
- 3 Podržení tlačítka  na 3 vteřiny čističku vzduchu vypnete.



Poznámka

- Když zůstane čistička po vypnutí připojená k elektrické síti, bude po opětovném zapnutí pracovat v předchozím nastavení.
- Pokud se během provozu čistička sama od sebe vypne, po obnovení napájení se automaticky restartuje a bude pracovat v předchozím nastavení.

Změna rychlosti ventilátoru



K dispozici je několik rychlostí ventilátoru. Můžete vybrat automatický režim, rychlost **1**, **2**, **3** nebo režim turbo (**t**).

Automatický režim (A)

- Opakovaným klepnutím na tlačítko ventilátoru  zvolte automatický režim (obr. 11).

Režim proti alergenům

Speciálně navržený režim proti alergenům zvládne účinně omezit běžné alergen, jako jsou pyl a chlupy domácích zvířat.

- Opakovaným klepnutím na tlačítko ventilátoru  zvolte režim proti alergenům (obr. 12).
 - ↳ Na displeji se zobrazí symboly Auto (**A**) a .

Manuální

- Opakovaným klepnutím na tlačítko ventilátoru  zvolte požadovanou rychlost ventilátoru (obr. 13).

Turbo (t)

V režimu turbo pracuje čistička na nejvyšší rychlost.

- Opakovaným klepnutím na tlačítko ventilátoru  zvolte režim turbo (**t**) (obr. 14).

Světelný senzor

Díky světelnému senzoru se čistička umí přizpůsobit okolnímu světlu.

Když se na dobu 10 sekund sníží množství okolního světla, všechna světla na ovládacím panelu pomalu zhasnou. Během této doby můžete stisknout libovolné tlačítko a všechna světla se opět rozsvítí. Pokud během 10 sekund neprovedete žádný úkon, všechna světla zhasnou.

Až bude okolní světlo jasné na dobu alespoň 10 sekund, všechna světla se znovu rozsvítí.

Noční režim

Noční režim lze aktivovat dvěma způsoby.



Ruční aktivace nočního režimu

- Před spaním klepněte na tlačítko , čímž aktivujete noční režim (obr. 15).
 - ↳ Pokud indikátor kvality vzduchu svítí modře, čistička rovnou přejde do nočního režimu. Chod čističky se ztiší a indikátor kvality vzduchu se ztlumí.
 - ↳ Pokud indikátor kvality vzduchu nesvítí modře, čistička bude po dobu maximálně 10 minut pracovat v režimu turbo. Během této doby bude indikátor kvality vzduchu pomalu blikat a poté se čistička přepne do nočního režimu.





Automatická aktivace nočního režimu

Když čistička vzduchu pracuje v automatickém režimu nebo režimu proti alergenům a světelný senzor detekuje, že jsou světla v místnosti zhasnutá, čistička se do nočního režimu přepne automaticky. Čistička vzduchu bude přizpůsobovat rychlost ventilátoru dle aktuální potřeby, aby byl vzduch v místnosti čistý. Indikátor kvality vzduchu se ztlumí.

Poznámka

- Světelný senzor detekuje světlo v místnosti po 11 hodinách v nočním režimu.
- Pokud jsou světla v místnosti rozsvícená, čistička ukončí noční režim a bude pracovat v předchozím režimu. Kontrolka kvality vzduchu a displej se znovu rozsvítí.
- Pro ruční ukončení nočního režimu klepněte na tlačítko  nebo .

Nastavení dětské pojistky

- 1 Klepněte na tlačítko dětské pojistky  a jeho podržením na 3 sekundy aktivujete dětskou pojistku (obr. 16).
 - ↳ Na displeji se objeví ikona dětské pojistky .
 - ↳ Když je aktivována dětská pojistka, žádná ostatní tlačítka nereagují, pouze ikona dětské pojistky  bliká.
- 2 Dalším klepnutím na tlačítko dětské pojistky  a jeho podržením na 3 sekundy dětskou pojistku deaktivujete (obr. 17).
 - ↳ Ikona dětské pojistky  zmizí.

Poznámka

- Když se na displeji zobrazí kód čištění předfiltru nebo kód výměny filtru, dětská pojistka se deaktivuje automaticky.

5 Čištění

Poznámka

- Čističku vzduchu před čištěním vždy vypněte a odpojte ze zásuvky.
- Nikdy čističku neponořujte do vody ani do jiné kapaliny.
- K čištění žádné části čističky nikdy nepoužívejte abrazivní, agresivní nebo hořlavé čisticí prostředky, jako je například bělidlo nebo alkohol.
- Pouze předfiltr je omyvatelný. Vzduchový filtr není omyvatelný.
- Nepokoušejte se čistit filtry nebo snímače kvality vzduchu vysavačem.

Čištění těla čističky

Tělo čističky vzduchu pravidelně čistěte zevnitř i zvenku, aby se na něm neusazoval prach.

- 1 Pomocí jemného suchého hadříku vyčistěte vnitřní i vnější část čističky (především přední kryt).
- 2 Suchým měkkým hadříkem můžete také vyčistit výstup vzduchu.
- 3 Sundejte z čističky vzduchu přední kryt a omyjte jej pod tekoucí vodou.

Čištění snímače kvality vzduchu

Pro zajištění optimálního výkonu čističky čistěte snímač kvality vzduchu každé dva měsíce.

Poznámka

- Při použití čističky v prašném prostředí může být zapotřebí ji čistit častěji.
- Jestliže je v místnosti velice vysoká vlhkost, může na snímači kvality vzduchu začít kondenzovat voda a indikátor kvality vzduchu může ukazovat, že je kvalita vzduchu špatná, přestože je ve skutečnosti dobrá. V takovém případě vyčistěte snímač kvality vzduchu nebo na čističce vzduchu nastavte rychlost manuálně.

- 1 Vypněte čističku vzduchu a odpojte ji ze síťové zásuvky.
- 2 Vyčistěte vstup a výstup snímače kvality vzduchu měkkým kartáčkem (obr. 18).
- 3 Otevřete kryt snímače kvality vzduchu (obr. 19).
- 4 Vlhkou vatovou tyčinkou vyčistěte snímač kvality vzduchu a vstup a výstup prachu (obr. 20).
- 5 Všechny součásti pečlivě vysušte suchou vatovou tyčinkou.
- 6 Vraťte kryt snímače kvality vzduchu zpět (obr. 21).

Poznámka

- Když je čistička vzduchu v provozu, ponechte kryt snímače kvality vzduchu vždy zavřený.

Čištění předfiltru

Předfiltr vyčistěte poté, co se na displeji zobrazí údaj **F0** (obr. 22).

- 1 Vypněte čističku vzduchu a odpojte ji ze síťové zásuvky.
- 2 Vytáhněte spodní část předního panelu a mírným nadzvednutím panel sejměte z čističky vzduchu (obr. 3).
- 3 Zatlačte zaklapávací uzávěr dolů (1) a vysuňte předfiltr směrem k sobě (2) (obr. 4).
- 4 Pokud je předfiltr výrazně znečištěný, setřete z něj prach měkkým kartáčkem. Poté předfiltr vyperte pod tekoucí vodou (obr. 23).
- 5 Než předfiltr umístíte zpět do čističky, nechte jej zcela vyschnout.

Poznámka

- Po čištění nechejte předfiltr úplně vyschnout, abyste zvýšili jeho životnost.
- Po práci s filtrem si umyjte ruce.

- 6 Vložte předfiltr zpět do čističky vzduchu (obr. 8).

Poznámka

- Zkontrolujte, že strana se zaklapávacím uzávěrem je otočená směrem k vám a že všechny háčky předfiltru jsou řádně připevněny k čističce.

- 7 Přední panel znovu nasadte zatlačením horní části panelu na vrchní část čističky vzduchu (1). Potom jemně zatlačte panel do

těla čističky vzduchu (2) (obr. 9).

- 8 Zapojte zástrčku čističky vzduchu do síťové zásuvky.
- 9 Klepnutím na tlačítko  a jeho podržením na 3 vteřiny resetujte dobu čištění předfiltru (obr. 24).
- 10 Po instalaci filtrů si pečlivě umyjte ruce.

6 Výměna filtru

Indikátor výměny filtru

Tato čistička vzduchu je vybavena indikátorem výměny filtru, který slouží k ověření, že je filtr čističky vzduchu v době jejího provozu v optimálním stavu. Když je potřeba filtry vyměnit, na displeji se zobrazí kód filtru.

Pokud nebudou filtry vyměněny během následujících 14 dnů, čistička vzduchu přestane fungovat a automaticky se uzamkne.

Výměna filtrů

Poznámka

- Vzduchové filtry nejsou omyvatelné ani opakovaně použitelné.
- Před výměnou filtrů čističku vzduchu vždy vypněte a odpojte od zdroje napájení.
- K čištění filtrů nepoužívejte vysavač.

Stav indikátoru výstrahy filtru	Činnost
Na displeji se zobrazí hodnota A3	Vyměňte filtr NanoProtect řady 3 (FY1410)
Na displeji se zobrazí hodnota C7	Vyměňte aktivní uhlíkový filtr NanoProtect (FY1413)
Na displeji se střídavě zobrazují hodnoty A3 a C7	Vyměňte oba filtry

- 1 Vypněte čističku vzduchu a odpojte ji ze síťové zásuvky.
- 2 Použitý vzduchový filtr vyjměte podle stavu indikátoru výstrahy filtru zobrazeného na displeji (25). Použitý filtr vyhoďte.





Poznámka

- Nedotýkejte se skládaného povrchu filtru ani k němu nečichejte – obsahuje zachycené škodliviny ze vzduchu.

- 3 Odstraňte veškerý obalový materiál z filtru (obr. 6).
- 4 Nové filtry vložte do čističky vzduchu (obr. 7).
- 5 Zapojte zástrčku čističky vzduchu do síťové zásuvky.
- 6 Klepnutím na tlačítko  a jeho podržením na 3 vteřiny resetujte počítadlo životnosti filtru (obr. 26).
- 7 Po výměně filtru si umyjte ruce.

Resetování filtru

Filtry můžete vyměnit i v případě, že se na displeji nezobrazuje žádný kód pro výměnu filtru. Po výměně filtru je nutné ručně resetovat počítadlo jeho životnosti.

- 1 Současným podržením tlačítek  a  na 3 vteřiny vstupte do režimu resetování filtrů (obr. 27).
↳ Na displeji se zobrazí kód (A3) filtru NanoProtect řady 3.
- 2 Klepněte na tlačítko  a podržte ho po dobu 3 vteřin, aby se resetovalo počítadlo životnosti filtru NanoProtect řady 3 (obr. 26).
- 3 Po resetování počítadla životnosti filtru NanoProtect řady 3 se na displeji zobrazí kód (C7) aktivního uhlíkového filtru NanoProtect (obr. 28).
- 4 Podržením tlačítka  na 3 sekundy dojde k vynucenému resetování počítadla životnosti aktivního uhlíkového filtru NanoProtect a následnému ukončení režimu resetování filtrů (obr. 29).



7 Skladování

- 1 Vypněte čističku vzduchu a odpojte ji ze síťové zásuvky.
- 2 Vyčistěte čističku vzduchu, snímač kvality vzduchu a předfiltr (viz kapitola „Čištění“).
- 3 Před uskladněním nechte všechny součásti zcela vyschnout.
- 4 Filtr a předfiltr zabalte zvlášť do vzduchotěsných plastových sáčků.
- 5 Čističku vzduchu, filtr a předfiltr uchovávejte na chladném a suchém místě.
- 6 Po manipulování s filtry si vždy důkladně umyjte ruce.

8 Řešení potíží

V této kapitole jsou shrnuty nejčastější problémy, se kterými se můžete při používání čističky vzduchu setkat. Pokud nejste schopni problém vyřešit s použitím níže uvedených informací, obraťte se na centrum péče o zákazníky ve vaší zemi.

Problém	Možné řešení
Čistička vzduchu nefunguje, přestože je zapojená do síťové zásuvky a zapnutá.	<ul style="list-style-type: none">• Zkuste spotřebič zapojit do jiné zásuvky. Zkontrolujte, zda není zásuvka vypnuta spínačem.• Indikátor výstrahy filtru ukazuje kód filtru. Vyměňte filtr a resetujte počítadlo životnosti filtru (viz kapitola „Výměna filtru“).• Pokud problém přetrvává, obraťte se na centrum péče o zákazníky ve vaší zemi.
Čistička vzduchu nefunguje, přestože je zapnutá.	<ul style="list-style-type: none">• Indikátor výměny filtru trvale svítí, ale nevyměnili jste příslušný filtr, takže je čistička nyní zablokována. V takovém případě vyměňte filtr a resetujte počítadlo životnosti filtru.
Čistička se sama od sebe vypne.	<ul style="list-style-type: none">• Jakmile je přívod energie obnoven, čistička vzduchu se automaticky restartuje a přejde do předchozího režimu.
Proud vzduchu, který vychází z výstupu vzduchu, je výrazně slabší než dříve.	<ul style="list-style-type: none">• Předfiltr je špinavý. Vyčistěte předfiltr (viz kapitola „Čištění“).
Kvalita vzduchu se nezlepšila, přestože čistička už je v provozu delší dobu.	<ul style="list-style-type: none">• V čističce vzduchu není vložen některý z filtrů nebo je vložen nesprávně. Zkontrolujte, že jsou správně vloženy všechny filtry, a to v následujícím pořadí (od nejbližšího filtru):<ol style="list-style-type: none">1) Filtr NanoProtect řady 3 (FY1410),2) aktivní uhlíkový filtr NanoProtect (FY1413),3) předfiltr.Snímač kvality vzduchu je vlhký. Ujistěte se, že je snímač kvality vzduchu čistý a suchý (viz kapitola „Čištění“).

Problém	Možné řešení
Barva kontrolky snímače kvality vzduchu je stále stejná.	<ul style="list-style-type: none"> • Snímač kvality vzduchu je znečištěný. Vyčistěte snímač kvality vzduchu (viz kapitola „Čištění“).
Čistička vydává nepříjemný zápach.	<ul style="list-style-type: none"> • Filtr může po určité době používání vydávat zápach v důsledku absorpce vzduchu z interiéru. Toto je normální. Čistička může rovněž vydávat nepříjemný zápach ve chvíli, kdy je filtr znečištěný. V takovém případě filtr vyčistěte nebo vyměňte. • Pokud čistička vzduchu vydává zápach spálenin, vypněte ji a vypojte ze zásuvky. Obrat se na centrum péče o zákazníky ve vaší zemi.
Čistička vzduchu je příliš hlučná.	<ul style="list-style-type: none"> • Pokud je čistička příliš hlučná, změňte rychlost ventilátoru na nižší úroveň. Při použití čističky přes noc v ložnici nastavte noční režim nebo zvolte nižší rychlost ventilátoru.
Čistička stále upozorňuje, že je potřeba vyměnit filtr, přestože k výměně už došlo.	<ul style="list-style-type: none"> • Možná jste neprovedli resetování počítadla životnosti filtru. Zapijte čističku vzduchu do zásuvky a klepnutím na tlačítko  ji zapněte. Poté na 3 sekundy podržte tlačítko .
Na displeji se zobrazují chybové kódy „E1“, „E2“, „E3“ nebo „E4“.	<ul style="list-style-type: none"> • V přístroji došlo k poruše. Obrat se na centrum péče o zákazníky ve vaší zemi.

9 Záruka a servis

Pokud potřebujete servis nebo informace nebo se potýkáte s problémy, navštivte prosím webové stránky Philips na adrese www.philips.com nebo kontaktujte centrum péče o zákazníky Philips ve své zemi (telefonní číslo naleznete v letáku s mezinárodní zárukou). Pokud se ve vaší zemi nenachází centrum péče o zákazníky, obraťte se na svého místního prodejce.

Objednání dílů nebo doplňků

Pokud musíte vyměnit některý díl nebo chcete zakoupit další, obraťte se na prodejce společnosti Philips nebo navštivte stránky www.philips.com/support.

Pokud narazíte během objednávání dílů na problém, kontaktujte centrum péče o zákazníky Philips ve své zemi (telefonní číslo naleznete v letáku s mezinárodní zárukou).

10 Oznámení

Elektromagnetická pole (EMP)

Tento přístroj Philips odpovídá všem platným normám a předpisům týkajících se vystavení elektromagnetickým polím (EMP).

Shoda s normami EMF

Koninklijke Philips Electronics N.V. vyrábí a prodává řadu spotřebních výrobků, které, jako všechna elektronická zařízení, mohou z principu vytvářet a vysílat elektromagnetická pole.

Jedním z hlavních obchodních principů společnosti Philips je věnování veškeré péče bezpečnosti a ochraně zdraví zákazníků před působením jejich výrobků; to se zajišťuje mimo jiné splněním všech požadavků a norem platných v době výroby.

Philips se zavazuje vyvíjet, vyrábět a prodávat pouze takové výrobky, které nemohou způsobit nepříznivé ovlivnění zdraví. Philips potvrzuje, že pokud jsou jeho výrobky používány ve shodě s návodem k účelu, pro který byly vytvořeny, jsou bezpečné podle současného stavu vědeckého poznání.

Philips hraje aktivní roli v procesu vývoje a vytváření mezinárodních norem EMF (ochrana proti elektromagnetickým polím) a bezpečnost, což mu umožňuje předpokládat další vývoj těchto norem a jejich včasné zapracování do výrobků.

Recyklace



Tento symbol znamená, že výrobek nelze likvidovat s běžným komunálním odpadem (2012/19/EU).

Řiďte se pravidly vaší země pro sběr elektrických a elektronických výrobků. Správnou likvidací pomůžete předejít negativním dopadům na životní prostředí a lidské zdraví.

Obsah

1	Dôležité	23	7	Skladovanie	34
2	Vaša čistička vzduchu	26	8	Riešenie ťažostí	35
	Prehľad produktu	26			
	Prehľad ovládacích prvkov	26			
3	Začíname	26	9	Záruka a servis	37
	Inštalácia filtra	26		Objednanie dielov alebo doplnkov	37
4	Použitie čističky vzduchu	27	10	Oznámenie	37
	Ako funguje indikátor kvality vzduchu	27		Elektromagnetické polia (EMP)	37
	Zapnutie a vypnutie	27		Recyklácia	38
	Zmena rýchlosti ventilátora	28			
	Svetelný senzor	29			
	Nočný režim	29			
	Nastavenie detskej poistky	30			
5	Čistenie	30			
	Čistenie tela čističky	30			
	Čistenie snímača kvality vzduchu	31			
	Čistenie predfiltra	31			
6	Výmena filtra	32			
	Indikátor výmeny filtra	32			
	Výmena filtrov	32			
	Resetovanie filtra	33			

1 Dôležité

Pred použitím prístroja si tento návod na použitie pozorne prečítajte a uschovajte ho pre budúce použitie.

Nebezpečenstvo

- Aby ste predišli úrazu elektrickým prúdom alebo požiaru, nedovoľte, aby do spotrebiča vnikla voda alebo iná kvapalina či horľavý čistiaci prostriedok.
- Aby ste predišli úrazu elektrickým prúdom alebo požiaru, nečistite spotrebič vodou, inou kvapalinou alebo (horľavým) čistiacim prostriedkom.
- Nestriekajte do okolia spotrebiča horľavé látky, ako sú spreje proti hmyzu alebo parfumy.

Varovanie

- Skôr ako prístroj pripojíte do siete, skontrolujte, či napätie uvedené na prístroji súhlasí s napätím v miestnej elektrickej sieti.
- Pokiaľ je napájací kábel poškodený, musí jeho výmenu

vykonať spoločnosť Philips, autorizovaný servis spoločnosti Philips alebo obdobne kvalifikovaní pracovníci, aby sa predišlo možnému nebezpečenstvu.

- Nepoužívajte prístroj, pokiaľ sú zástrčka alebo napájací kábel poškodené alebo majú viditeľné praskliny.
- Tento prístroj nie je určený na použitie deťmi mladšími ako 8 rokov a osobami s obmedzenými fyzickými, zmyslovými alebo mentálnymi schopnosťami alebo nedostatočnými skúsenosťami a znalosťami, pokiaľ nie sú pod dohľadom alebo neboli poučené, čo sa týka používania prístroja osobou zodpovednou za ich bezpečnosť. Deti by sa so spotrebičom nemali hrať. Čistenie a údržbu spotrebiča môžu deti vykonávať iba pod dozorom.
- Neblokujte vstup a výstup vzduchu, napr.

umiestnením predmetu na výstup vzduchu alebo pred jeho vstup.

- Zabráňte tomu, aby do spotrebiča cez výstup vzduchu prepadli cudzorodé predmety.

Upozornenie

- Tento spotrebič nie je náhradou za riadne vetranie, pravidelné vysávanie alebo použitie digestora či ventilátora počas varenia.
- Pokiaľ sú kontakty v elektrickej zásuvke, ku ktorej je spotrebič pripojený, nekvalitné alebo poškodené, bude dochádzať k zahrievaniu zástrčky spotrebiča. Uistite sa, že spotrebič zapájate do korektne zapojenej zásuvky.
- Spotrebič vždy ukladajte a používajte na suchom, stabilnom, vyrovnanom a vodorovnom povrchu.
- Udržujte odstup spotrebiča od ostatných objektov alebo stien aspoň 20 cm zozadu a po stranách a aspoň 30 cm nad ním.
- Nekladte predmety na hornú stranu spotrebiča.
- Na spotrebič nesadajte a nestúpajte. Sedenie či státie na spotrebiči môže spôsobiť zranenie.
- Neumiestňujte spotrebič do tesnej blízkosti klimatizácie, aby ste predišli odkvapkávaniu kondenzovanej vodnej pary na povrch spotrebiča.
- Pred uvedením spotrebiča do prevádzky sa uistite, že sú všetky filtre dôkladne inštalované.
- Používajte výhradne originálne filtre Philips určené pre tento spotrebič. Nepoužívajte žiadne iné filtre.
- Spaľovanie filtrov môže spôsobiť nevratné poškodenie vášho zdravia a/alebo ohrozenie života ostatných. Nepoužívajte v žiadnom prípade filter ako palivo alebo na podobné účely.
- Zabráňte nárazom tvrdých predmetov do spotrebiča, najmä do vstupu a výstupu vzduchu.
- Spotrebič vždy zdvíhajte

a prenášajte pomocou rukoväti na jeho zadnej strane.

- Aby ste predišli zraneniu a poškodeniu spotrebiča, nekladajte do vstupu alebo výstupu vzduchu prsty či iné predmety.
- Nepoužívajte tento spotrebič, pokiaľ ste použili repelent proti hmyzu dymového typu do vnútorných priestorov alebo na miestach so zvyškami oleja, horiacou vonnou tyčinkou alebo chemickými výparmi.
- Nepoužívajte spotrebič v blízkosti plynových zariadení, vykurovacích zariadení alebo krbov.
- Po použití a pred čistením alebo vykonávaním údržby spotrebič vždy odpojte od zdroja napájania.
- Nepoužívajte spotrebič v miestnosti s veľkými zmenami teploty, pretože by tým mohlo dôjsť ku kondenzácii vnútri prístroja.
- Aby nedochádzalo k rušeniu, umiestnite spotrebič najmenej 2 metre od elektrických zariadení využívajúcich vzdušných rádiových vln, napr. televízorov, rádii a rádiom riadených hodín.
- Spotrebič je určený iba na domáce použitie za bežných prevádzkových podmienok.
- Nepoužívajte spotrebič vo vlhkom prostredí alebo v prostredí s vysokými okolitými teplotami, napríklad v kúpeľni, na toalete alebo v kuchyni.
- Spotrebič neodstraňuje oxid uhoľnatý (CO) ani radón (Rn). Nie je možné ho použiť ako bezpečnostné zariadenie v prípade nehôd so spaľovacími procesmi a nebezpečnými chemikáliami.
- Pokiaľ potrebujete prístroj premiestniť, najprv ho odpojte od napájania.
- Nepohybujte prístrojom ťahaním za napájací kábel.
- Po výmene alebo čistení filtra si vždy dôkladne umyte ruky.

2 Vaša čistička vzduchu

Gratulujeme vám ku kúpe tohto výrobku a vítame vás v spoločnosti Philips!

Pre získanie všetkých výhod podpory Philips zaregistrujte svoj výrobok na www.philips.com/welcome.

Prehľad produktu

- A** Ovládací panel
- B** Indikátor kvality vzduchu
- C** Výstup vzduchu
- D** Snímač kvality vzduchu
- E** Filter NanoProtect radu 3 (**FY1410**)
- F** Aktívny uhlíkový filter NanoProtect (**FY1413**)
- G** Prefilter
- H** Vstup vzduchu
- I** Čelný panel

Prehľad ovládacích prvkov

- J** Tlačidlo vypínača
- K** Tlačidlo nočného režimu
- L** Panel displeja
- M** Tlačidlo rýchlosti ventilátora
- N** Tlačidlo detskej poistky

3 Začíname

Inštalácia filtra

Poznámka

- Pred inštaláciou filtra skontrolujte, či je čistička vzduchu odpojená od elektrickej siete.
- Skontrolujte, že je strana filtra s pútkom otočená smerom k vám.

- 1 Vytiahnite spodnú časť predného panelu a miernym nadvihnutím panelu snímte z čističky vzduchu (obr. ③).
- 2 Zatlačte zaklapávací uzáver dole (1) a vysuňte predfilter smerom k sebe (2) (obr. ④).
- 3 Vyberte všetky filtre (obr. ⑤).
- 4 Odstráňte všetok obalový materiál z filtra (obr. ⑥).
- 5 Najprv do čističky vzduchu umiestnite hrubý filter (**FY1410**) a potom tenší aktívny uhlíkový filter (**FY1413**) (obr. ⑦). Čísla modelu sú vyznačené na každom filtri.
- 6 Vložte predfilter späť do čističky vzduchu (obr. ⑧).

Poznámka

- Skontrolujte, že strana so zaklapávacím uzáverom je otočená smerom k vám a že všetky háčiky predfiltra sú riadne pripevnené k čističke.

- 7 Predný panel znovu nasadte zatlačením hornej časti panelu na vrchnú časť čističky vzduchu (1). Potom jemne zatlačte panel do tela čističky vzduchu (2) (obr. ⑨).

- 8 Po inštalácii filtrov si starostlivo umyte ruky.

4 Použitie čističky vzduchu

Ako funguje indikátor kvality vzduchu

Farba indikátora kvality vzduchu	Úroveň kvality vzduchu
Modrá	Dobrá
Modro-fialová	Uspokojivá
Červeno-fialová	Zlá
Červená	Veľmi zlá

Indikátor kvality vzduchu sa automaticky zapne pri zapnutí čističky a postupne rozsvieti všetky farby. Približne po 30 sekundách zvolí snímač kvality vzduchu farbu, ktorá zodpovedá kvalite okolitého vzduchu.

Zapnutie a vypnutie

Poznámka

- Čističku vzduchu vždy umiestňujte na stabilný, horizontálny a rovný povrch tak, aby predná časť spotrebiča smerovala preč od stien a nábytku.
- Pre optimálny čistiaci výkon zavrite dvere a okná.
- K vstupu alebo výstupu vzduchu by sa nemali dostať závesy či záclony.

- 1 Zapojte zástrčku čističky vzduchu do sieťovej zásuvky.
- 2 Kliknutím na tlačidlo  čističku vzduchu zapnete (obr. 10).

- ↳ Čistička vzduchu zapípa.
- ↳ Vo východiskovom nastavení je čistička vzduchu spustená v automatickom režime.
- ↳ Keď sa čistička zahrieva, zobrazí sa na displeji symbol „--“.
- ↳ Vstavaný snímač kvality vzduchu po asi 30 sekúnd dlhom meraní kvality vzduchu automaticky vyberie zodpovedajúcu farbu pre kvalitu vzduchu.

3 Podržaním tlačidla  na 3 sekundy čističku vzduchu vypnite.

Poznámka

- Keď zostane čistička po vypnutí pripojená k elektrickej sieti, bude po opätovnom zapnutí pracovať v predchádzajúcom nastavení.
- Pokiaľ sa počas prevádzky čistička sama od seba vypne, po obnovení napájania sa automaticky reštartuje a bude pracovať v predchádzajúcom nastavení.

Zmena rýchlosti ventilátora



K dispozícii je niekoľko rýchlostí ventilátora. Môžete vybrať automatický režim, rýchlosť **1**, **2**, **3** alebo režim turbo (**t**).

Automatický režim (A)

- Opakovaným kliknutím na tlačidlo ventilátora  zvolte automatický režim (obr. [11](#)).

Režim proti alergénom

Špeciálne navrhnutý režim proti alergénom zvládne účinne obmedziť bežné alergény, ako sú peľ a chlpy domácich zvierat.

- Opakovaným kliknutím na tlačidlo ventilátora  zvolte režim proti alergénom (obr. [12](#)).
 - ↳ Na displeji sa zobrazia symboly Auto (**A**) a .

Manuálny

- Opakovaným kliknutím na tlačidlo ventilátora  zvolte požadovanú rýchlosť ventilátora (obr. [13](#)).

Turbo (t)

V režime turbo pracuje čistička na najvyššiu rýchlosť.

- Opakovaným kliknutím na tlačidlo ventilátora  zvolte režim turbo (**t**) (obr. [14](#)).

Svetelný senzor

Vďaka svetelnému senzoru sa čistička dokáže prispôbiť okolitému svetlu.

Keď sa na 10 sekúnd zníži množstvo okolitého svetla, všetky svetlá na ovládacom paneli pomaly zhasnú. Počas tohto času môžete stlačiť ľubovoľné tlačidlo a všetky svetlá sa opäť rozsvietia. Pokiaľ počas 10 sekúnd nevykonáte žiadny úkon, všetky svetlá zhasnú.

Až bude okolité svetlo jasné na aspoň 10 sekúnd, všetky svetlá sa znovu rozsvietia.

Nočný režim

Nočný režim je možné aktivovať dvoma spôsobmi.

Ručná aktivácia nočného režimu



- Pred spaním kliknite na tlačidlo , čím aktivujete nočný režim (obr. 15).
 - ↳ Pokiaľ indikátor kvality vzduchu svieti modro, čistička rovno prejde do nočného režimu. Chod čističky sa stíši a indikátor kvality vzduchu sa stlmí.
 - ↳ Pokiaľ indikátor kvality vzduchu nesvieti modro, čistička bude počas maximálne 10 minút pracovať v režime turbo. Počas tohto času bude indikátor kvality vzduchu pomaly blikať a potom sa čistička prepne do nočného režimu.

Automatická aktivácia nočného režimu





Keď čistička vzduchu pracuje v automatickom režime alebo režime proti alergénom a svetelný senzor deteguje, že sú svetlá v miestnosti zhasnuté, čistička sa do nočného režimu prepne automaticky. Čistička vzduchu bude prispôbovať rýchlosť ventilátora podľa aktuálnej potreby, aby bol vzduch v miestnosti čistý. Indikátor kvality vzduchu sa stlmí.



Poznámka

- Svetelný senzor deteguje svetlo v miestnosti po 11 hodinách v nočnom režime.
- Pokiaľ sú svetlá v miestnosti rozsvietené, čistička ukončí nočný režim a bude pracovať v predchádzajúcom režime. Kontrolka kvality vzduchu a displej sa znovu rozsvietia.
- Pre ručné ukončenie nočného režimu kliknite na tlačidlo  alebo .

Nastavenie detskej poistky

- 1 Kliknite na tlačidlo detskej poistky  a jeho podržaním na 3 sekundy aktivujete detskú poistku (obr. 16).
 - ↳ Na displeji sa objaví ikona detskej poistky .
 - ↳ Keď je aktivovaná detská poistka, žiadne ostatné tlačidlá nereagujú, iba ikona detskej poistky  bliká.
- 2 Ďalším kliknutím na tlačidlo detskej poistky  a jeho podržaním na 3 sekundy detskú poistku deaktivujete (obr. 17).
 - ↳ Ikona detskej poistky  zmizne.

Poznámka

- Keď sa na displeji zobrazí kód čistenia predfiltra alebo kód výmeny filtra, detská poistka sa deaktivuje automaticky.

5 Čistenie

Poznámka

- Čističku vzduchu pred čistením vždy vypnite a odpojte zo zásuvky.
- Nikdy čističku neponárajte do vody ani do inej kvapaliny.
- Na čistenie žiadnej časti čističky nikdy nepoužívajte abrazívne, agresívne alebo horľavé čistiace prostriedky, ako je napríklad bielicidlo alebo alkohol.
- Iba predfilter je umývateľný. Vzduchový filter nie je umývateľný.
- Nepokúšajte sa čistiť filtre alebo snímače kvality vzduchu vysávačom.

Čistenie tela čističky

Telo čističky vzduchu pravidelne čistite zvnútra i zvonku, aby sa na ňom neusadzoval prach.

- 1 Pomocou jemnej suchej handričky vyčistíte vnútornú aj vonkajšiu časť čističky (predovšetkým predný kryt).
- 2 Suchou mäkkou handričkou môžete tiež vyčistiť výstup vzduchu.
- 3 Zložte z čističky vzduchu predný kryt a umyte ho pod tečúcou vodou.

Čistenie snímača kvality vzduchu

Pre zaistenie optimálneho výkonu čističky čistite snímač kvality vzduchu každé dva mesiace.



Poznámka

- Pri použití čističky v prašnom prostredí môže byť potrebné čistiť ju častejšie.
- Ak je v miestnosti veľmi vysoká vlhkosť, môže sa na snímači kvality vzduchu začať kondenzovať voda a indikátor kvality vzduchu môže ukazovať, že je kvalita vzduchu zlá, napriek tomu, že je v skutočnosti dobrá. V takom prípade vyčistíte snímač kvality vzduchu alebo na čističke vzduchu nastavíte rýchlosť manuálne.

- 1 Vypnite čističku vzduchu a odpojte ju od sieťovej zásuvky.
- 2 Vyčistíte vstup a výstup snímača kvality vzduchu mäkkou kefkou (obr. 18).
- 3 Otvorte kryt snímača kvality vzduchu (obr. 19).
- 4 Vlhkou vatovou tyčinkou vyčistíte snímač kvality vzduchu a vstup a výstup prachu (obr. 20).
- 5 Všetky súčasti starostlivo vysušte suchou vatovou tyčinkou.
- 6 Vráťte kryt snímača kvality vzduchu späť (obr. 21).



Poznámka

- Keď je čistička vzduchu v prevádzke, ponechajte kryt snímača kvality vzduchu vždy zatvorený.

Čistenie predfiltra

Predfilter vyčistíte potom, čo sa na displeji zobrazí údaj **F0** (obr. 22).

- 1 Vypnite čističku vzduchu a odpojte ju od sieťovej zásuvky.
- 2 Vytiahnite spodnú časť predného panelu a miernym nadvihnutím panel snímte z čističky vzduchu (obr. 3).
- 3 Zatlačte zaklapávací uzáver dole (1) a vysuňte predfilter smerom k sebe (2) (obr. 4).
- 4 Pokiaľ je predfilter výrazne znečistený, zotrite z neho prach mäkkou kefkou. Potom predfilter vyperte pod tečúcou vodou (obr. 23).
- 5 Skôr, ako predfilter umiestnite späť do čističky, nechajte ho celkom vyschnúť.



Poznámka

- Po čistení nechajte predfilter úplne vyschnúť, aby ste zvýšili jeho životnosť.
- Po práci s filtrom si umyte ruky.

- 6 Vložte predfilter späť do čističky vzduchu (obr. 8).



Poznámka

- Skontrolujte, že strana so zaklapávacím uzáverom je otočená smerom k vám a že všetky háčiky predfiltra sú riadne pripevnené k čističke.

- 7 Predný panel znovu nasadte zatlačením hornej časti panelu na vrchnú časť čističky vzduchu (1). Potom jemne zatlačte panel do tela čističky vzduchu (2) (obr. 9).

- 8 Zapojte zástrčku čističky vzduchu do sieťovej zásuvky.
- 9 Kliknutím na tlačidlo  a jeho podržaním na 3 sekundy resetujte čas čistenia predfiltra (obr. 24).
- 10 Po inštalácii filtrov si starostlivo umyte ruky.

6 Výmena filtra

Indikátor výmeny filtra

Táto čistička vzduchu je vybavená indikátorom výmeny filtra, ktorý slúži na overenie, že je filter čističky vzduchu v čase jej prevádzky v optimálnom stave. Keď je potrebné filtre vymeniť, na displeji sa zobrazí kód filtra.

Pokiaľ nebudú filtre vymenené počas nasledujúcich 14 dní, čistička vzduchu prestane fungovať a automaticky sa uzamkne.

Výmena filtrov



Poznámka

- Vzduchové filtre nie sú umývateľné ani opakovane použiteľné.
- Pred výmenou filtrov čističku vzduchu vždy vypnite a odpojte od zdroja napájania.
- Na čistenie filtrov nepoužívajte vysávač.

Stav indikátora výstrahy filtra	Činnosť
Na displeji sa zobrazí hodnota A3	Vymeňte filter NanoProtect radu 3 (FY1410)
Na displeji sa zobrazí hodnota C7	Vymeňte aktívny uhlíkový filter NanoProtect (FY1413)
Na displeji sa striedavo zobrazujú hodnoty A3 a C7	Vymeňte oba filtre

- 1 Vypnite čističku vzduchu a odpojte ju od sieťovej zásuvky.
- 2 Použitý vzduchový filter vyberte podľa stavu indikátora výstrahy filtra zobrazeného na displeji (25). Použitý filter vyhodte.







Poznámka

- Nedotýkajte sa skladaného povrchu filtra ani k nemu neľuchajte – obsahuje zachytené škodliviny zo vzduchu.

- 3 Odstráňte všetok obalový materiál z filtra (obr. 6).
- 4 Nové filtre vložte do čističky vzduchu (obr. 7).
- 5 Zapojte zástrčku čističky vzduchu do sieťovej zásuvky.
- 6 Kliknutím na tlačidlo  a jeho podržaním na 3 sekundy resetujte počítadlo životnosti filtra (obr. 26).
- 7 Po výmene filtra si umyte ruky.

Resetovanie filtra

Filtre môžete vymeniť aj v prípade, že sa na displeji nezobrazuje žiadny kód na výmenu filtra. Po výmene filtra je nutné ručne resetovať počítadlo jeho životnosti.

- 1 Súčasným podržaním tlačidiel  a  na 3 sekundy vstúpte do režimu resetovania filtrov (obr. 27).
 - ↳ Na displeji sa zobrazí kód (A3) filtra NanoProtect radu 3.
- 2 Kliknite na tlačidlo  a podržte ho počas 3 sekúnd, aby sa resetovalo počítadlo životnosti filtra NanoProtect radu 3 (obr. 26).
- 3 Po resetovaní počítadla životnosti filtra NanoProtect radu 3 sa na displeji zobrazí kód (C7) aktívneho uhlíkového filtra NanoProtect (obr. 28).
- 4 Podržaním tlačidla  na 3 sekundy dôjde k vynútenému resetovaniu počítadla životnosti aktívneho uhlíkového filtra NanoProtect a následnému ukončeniu režimu resetovania filtrov (obr. 29).



7 Skladovanie

- 1 Vypnite čističku vzduchu a odpojte ju od sieťovej zásuvky.
- 2 Vyčistite čističku vzduchu, snímač kvality vzduchu a predfilter (pozrite kapitolu „Čistenie“).
- 3 Pred uskladnením nechajte všetky súčasti celkom vyschnúť.
- 4 Filter a predfilter zabaľte zvlášť do vzduchotesných plastových vrecúšok.
- 5 Čističku vzduchu, filter a predfilter uchovávajte na chladnom a suchom mieste.
- 6 Po manipulovaní s filterami si vždy dôkladne umyte ruky.

8 Riešenie ťažkostí

V tejto kapitole sú zhrnuté najčastejšie problémy, s ktorými sa môžete pri používaní čističky vzduchu stretnúť. Pokiaľ nie ste schopní problém vyriešiť s použitím nižšie uvedených informácií, obráťte sa na centrum starostlivosti o zákazníkov vo vašej krajine.

Problém	Možné riešenie
Čistička vzduchu nefunguje, napriek tomu, že je zapojená do sieťovej zásuvky a zapnutá.	<ul style="list-style-type: none"> • Skúste spotrebič zapojiť do inej zásuvky. Skontrolujte, či nie je zásuvka vypnutá spínačom. • Indikátor výstrahy filtra ukazuje kód filtra. Vymeňte filter a resetujte počítadlo životnosti filtra (pozrite kapitolu „Výmena filtra“). • Pokiaľ problém pretrváva, obráťte sa na centrum starostlivosti o zákazníkov vo vašej krajine.
Čistička vzduchu nefunguje napriek tomu, že je zapnutá.	<ul style="list-style-type: none"> • Indikátor výmeny filtra trvale svieti, ale nevymenili ste príslušný filter, takže je čistička teraz zablokovaná. V takom prípade vymeňte filter a resetujte počítadlo životnosti filtra.
Čistička sa sama od seba vypne.	<ul style="list-style-type: none"> • Hneď ako sa prívod energie obnoví, čistička vzduchu sa automaticky reštartuje a prejde do predchádzajúceho režimu.
Prúd vzduchu, ktorý vychádza z výstupu vzduchu, je výrazne slabší ako predtým.	<ul style="list-style-type: none"> • Prefilter je špinavý. Vyčistite prefilter (pozrite kapitolu „Čistenie“).
Kvalita vzduchu sa nezlepšila napriek tomu, že čistička už je v prevádzke dlhší čas.	<ul style="list-style-type: none"> • V čističke vzduchu nie je vložený niektorý z filtrov alebo je vložený nesprávne. Skontrolujte, že sú správne vložené všetky filtre, a to v nasledujúcom poradí (od najvzdialenejšieho filtra): <ol style="list-style-type: none"> 1) Filter NanoProtect radu 3 (FY1410), 2) Aktívny uhlíkový filter NanoProtect (FY1413), 3) prefilter. • Snímač kvality vzduchu je vlhký. Uistite sa, že je snímač kvality vzduchu čistý a suchý (pozrite kapitolu „Čistenie“).

Problém	Možné riešenie
Farba kontrolky snímača kvality vzduchu je stále rovnaká.	<ul style="list-style-type: none"> • Snímač kvality vzduchu je znečistený. Vyčistite snímač kvality vzduchu (pozrite kapitolu „Čistenie“).
Čistička vydáva nepríjemný zápach.	<ul style="list-style-type: none"> • Filter môže po určitom čase používania vydávať zápach v dôsledku absorpcie vzduchu z interiéru. Toto je normálne. Čistička môže tiež vydávať nepríjemný zápach vo chvíli, keď je filter znečistený. V takom prípade filter vyčistite alebo vymeňte. • Pokiaľ čistička vzduchu vydáva zápach spáleniny, vypnite ju a vypojte zo zásuvky. Obráťte sa na centrum starostlivosti o zákazníkov vo vašej krajine.
Čistička vzduchu je príliš hlučná.	<ul style="list-style-type: none"> • Pokiaľ je čistička príliš hlučná, zmeňte rýchlosť ventilátora na nižšiu úroveň. Pri použití čističky cez noc v spálni nastavte nočný režim alebo zvolte nižšiu rýchlosť ventilátora.
Čistička stále upozorňuje, že je potrebné vymeniť filter napriek tomu, že k výmene už došlo.	<ul style="list-style-type: none"> • Možno ste nevykonali resetovanie počítadla životnosti filtra. Zapojte čističku vzduchu do zásuvky a kliknutím na tlačidlo  ju zapnite. Potom na 3 sekundy podržte tlačidlo .
Na displeji sa zobrazujú chybové kódy „E1“, „E2“, „E3“ alebo „E4“.	<ul style="list-style-type: none"> • V prístroji došlo k poruche. Obráťte sa na centrum starostlivosti o zákazníkov vo vašej krajine.

9 Záruka a servis

Pokiaľ potrebujete servis alebo informácie alebo zápasíte s problémami, navštívte, prosím, webové stránky Philips na adrese www.philips.com alebo kontaktujte centrum starostlivosti o zákazníkov Philips vo svojej krajine (telefónne číslo nájdete v letáku s medzinárodnou zárukou). Pokiaľ sa vo vašej krajine nenachádza centrum starostlivosti o zákazníkov, obráťte sa na svojho miestneho predajcu.

Objednanie dielov alebo doplnkov

Pokiaľ musíte vymeniť niektorý diel alebo chcete zakúpiť ďalší, obráťte sa na predajcu spoločnosti Philips alebo navštívte stránky www.philips.com/support.

Pokiaľ narazíte počas objednávanie dielov na problém, kontaktujte centrum starostlivosti o zákazníkov Philips vo svojej krajine (telefónne číslo nájdete v letáku s medzinárodnou zárukou).

10 Oznámenie

Elektromagnetické polia (EMP)

Tento prístroj Philips zodpovedá všetkým platným normám a predpisom, ktoré sa týkajú vystavenia elektromagnetickým poliam (EMP).

Zhoda s normami EMF

Koninklijke Philips Electronics N.V. vyrába a predáva veľa spotrebných výrobkov, ktoré, ako všetky elektronické zariadenia, môžu z princípu vytvárať a vysielat elektromagnetické polia.

Jedným z hlavných obchodných princípov spoločnosti Philips je venovanie všetkej starostlivosti bezpečnosti a ochrane zdravia zákazníkov pred pôsobením ich výrobkov; to sa zaisťuje okrem iného splnením všetkých požiadaviek a noriem platných v čase výroby.

Philips sa zaväzuje vyvíjať, vyrábať a predávať iba také výrobky, ktoré nemôžu spôsobiť nepriaznivé ovplyvnenie zdravia. Philips potvrdzuje, že ak sú jeho výrobky používané v zhode s návodom na účel, na ktorý boli vytvorené, sú bezpečné podľa súčasného stavu vedeckého poznania.

Philips hrá aktívnu rolu v procese vývoja a vytvárania medzinárodných noriem EMF (ochrana proti elektromagnetickým poliam) a bezpečnosti, čo mu umožňuje

predpokladať ďalší vývoj týchto noriem a ich včasné zapracovanie do výrobkov.

Recyklácia



Tento symbol znamená, že výrobok nie je možné likvidovať s bežným komunálnym odpadom (2012/19/EU).

Riadte sa pravidlami vašej krajiny pre zber elektrických a elektronických výrobkov. Správnou likvidáciou pomôžete predísť negatívnym vplyvom na životné prostredie a ľudské zdravie.



© 2017 Koninklijke Philips N.V.
Všechna práva vyhrazena.
Všetky práva vyhradené.

4241 210 93082

