

# guzzanti

JOGURTOVAČ  
JOGURTOVAČ  
JOGURTOWNICA  
JOGHURTKÉSZÍTŐ GÉP  
APARAT ZA JOGURT  
JOGHURTBEREITER  
YOGURT MAKER

---

GZ-705

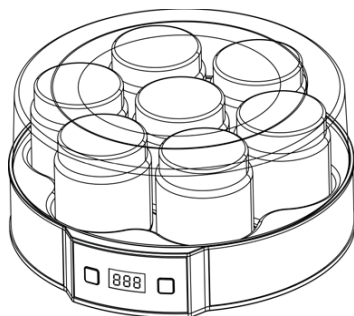

Návod k obsluze  
Návod na obsluhu  
Instrukcja obsługi  
Használati útmutató  
Navodila za uporabo  
Gebrauchsanleitung  
Instruction manual

# DŮLEŽITÉ BEZPEČNOSTNÍ POKYNY

Připravili jsme tyto všeobecné bezpečnostní pokyny. Věnujte trochu času jejich důkladnému čtení. Nabízejí důležité informace týkající se bezpečného použití a údržby spotřebiče, upozornění na možná zranění a/nebo případy ztráty záruky.

## PŘEČTĚTE SI POKYNY

1. Uchovejte tento návod na bezpečném místě pro případné použití v budoucnosti.
2. Abyste zabránili případnému zranění elektrickým proudem, neponožte spotřebič ani kabel do vody ani jiných tekutin. Pokud spotřebič nebo kabel padne do vody, ihned odpojte spotřebič od elektrické sítě. Neponožte ruce do vody.
3. Aby nedošlo k zranění, zvyšte pozornost v případě použití spotřebiče dětmi nebo v jejich blízkosti.
4. Pokud spotřebič nepoužíváte, před sejmutím dílů nebo před čištěním jej odpojte od elektrické sítě. K odpojení uchopte zástrčku a vytáhněte z elektrické zásuvky. Nikdy netahejte za kabel.
5. Spotřebič nepoužívejte s poškozeným kabelem nebo zástrčkou, nebo po poruše spotřebiče, po pádu nebo pokud je poškozený jakýmkoliv způsobem. Spotřebič odevzdejte do autorizovaného servisního střediska na kontrolu a opravu.
6. Použití výrobcem nedoporučeného příslušenství může způsobit požár, zasažení elektrickým proudem nebo zranění.
7. Tento spotřebič je navržený pouze pro použití v domácnosti. Nepoužívejte jej venku.
8. Nenechávejte viset přívodní kabel přes okraj stolu nebo pracovní plochy ani v kontakty s horkým povrchem.
9. Spotřebič nastavte na ani do blízkosti horkých nebo elektrických sporáků ani do vyhřáté trouby. Nedávejte žádné díly do mikrovlnné trouby.
10. Nepoužívejte tento ani jiný spotřebič, pokud jste pod vlivem alkoholu nebo jiných látek, které ovlivňují vaši reakce.
11. Nedotýkejte se dílů, které nejsou určené pro manipulaci.
12. Spotřebič nepřemísťujte během provozu.
13. Spotřebič nepoužívejte, pokud jste bosí. Nedotýkejte se spotřebiče vlhkými nebo mokřými rukama.
14. Po každém použití vyčistěte všechny díly přicházející do kontaktu s potravinami dle pokynů v tomto návodu.
15. Spotřebič a jeho všechny díly uložte mimo dosah dětí.
16. Při odpojování spotřebiče od elektrické sítě uchopte za zástrčku.
17. Spotřebič nepoužívejte k jinému než předepsanému účelu.
18. Po vybalení spotřebiče zkontrolujte, zda není poškození a zda nechybí žádný díl.
19. Před připojením zkontrolujte, zda parametry uvedené na výrobním štítku spotřebiče odpovídají parametrům elektrické sítě v domácnosti. Štítek s touto informací najdete na spodní straně spotřebiče.
20. Elektrická instalace v domácnosti musí být provedena v souladu s pokyny výrobce. Výrobce neodpovídá za poškození nebo zranění osob, zvířat nebo škody na majetku z důvodu nesprávné instalace.
21. Spotřebič nastavte na vibrující povrch jako je vrch chladničky ani nevystavujte průvanu.
22. Jogurt neskladujte v chladničce déle než 10 dní.
23. Spotřebič nikdy nedávejte do chladničky.
24. Nedotýkejte se horkého povrchu. Používejte madla a ovladače.
25. Zvyšte pozornost při přemísťování spotřebiče obsahujícího horký olej nebo jiné horké tekutiny.
26. Nejdříve vždy připojte kabel ke spotřebiči a teprve pak k elektrické zásuvce. Pro odpojení nastavte všechny ovladače do „vypnuté“ pozice, pak odpojte zástrčku od elektrické zásuvky.

Před prvním použitím vašeho jogurtovače odstraňte veškeré obaly. Nádoby a víčka umyjte v teplé vodě se saponátem. Opláchněte a důkladně vysušte. Nyní je jogurtovač připravený na použití.

Poznámka: po použití odpojte od elektrické zásuvky. Před uskladněním spotřebiče jej odpojte od elektrické sítě a důkladně vyčistěte. Tento spotřebič musíte používat pro účely, pro které byl navržen a to pro výrobu jogurtu. Jakékoliv jiné použití je nesprávné a může být nebezpečné. Výrobce nenes odpovědnost za zranění a poškození z důvodu nesprávného použití.

# USCHOVEJTE SI TYTO POKYNY

1. Použijte krátký napájecí kabel (nebo odpojitelný napájecí kabel) pro snížení rizika vyplývajícího ze zavedení o dlouhý kabel.
2. Můžete použít delší napájecí kabel nebo prodlužovací kabel za předpokladu, že při použití zvýšíte pozornost.
3. Pokud použijete odpojitelný kabel nebo delší prodlužovací kabel:
  - A. Parametry napájecího kabelu nebo prodlužovacího kabelu musí mít minimální hodnoty, jako jsou hodnoty napájení spotřebiče.
  - B. Kabel vedte tak, aby nevisel přes hranu stolu nebo pracovní desky, kde by za něj mohly zatáhnout děti nebo kde byste mohli o něj nechtěně zavadit  
Pokud je spotřebič vybavený uzemněnou zástrčkou, prodlužovací kabel musí mít 3 vodiče s uzemněním.

## NÁZVY ČÁSTÍ

1. Víko
2. Základna
3. Skleněná nádoba × 7
4. Kontrolka

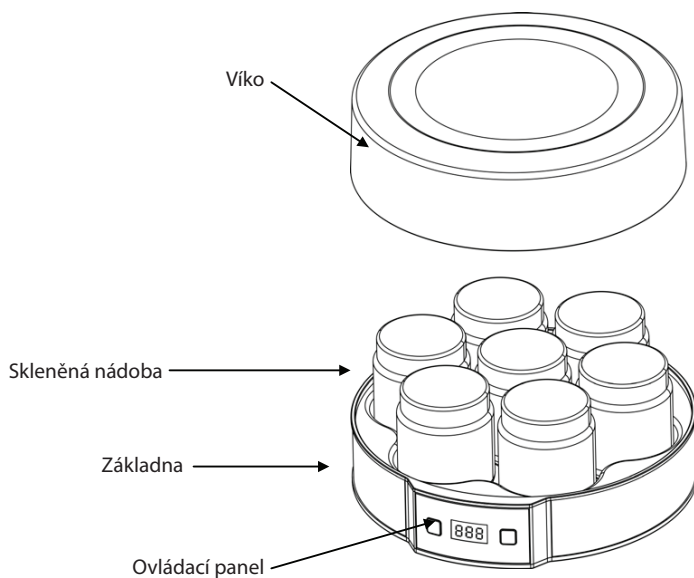

## Ovládací panel

1. Tlačítko časovače: rozsah časovače 1-14 hodin
2. Hlavní vypínač: zapnutí/vypnutí jogurtovače
3. LED displej: od 1 h. do 14 h.



# TECHNICKÉ ÚDAJE

Model: GZ-705 jogurtovač

Jmenovité napětí: 220-240 V ~/50 Hz

Jmenovitý výkon: 20 W

Třída ochrany: II

## PŘED PRVNÍM POUŽITÍM

1. Odstraňte veškeré štítky a nálepky ze spotřebiče. (kromě výrobního štítku)
2. Před prvním použitím nebo po dlouhodobé odstávce důkladně umyjte víko, skleněné nádoby a víčka v teplé vodě se saponátem, pak je opláchněte a důkladně vysušte.
3. Vnitřek jogurtovače vytřete vlhkou utěrkou.

## ZPŮSOB PŘÍPRAVY ČISTÉHO JOGURTU

1. Potřebujete 1,5 - 2,0 l nádobu (odměrku) a šlehač.  
**Poznámka: ujistěte se, zda je všechno důkladně čisté. Všechno vysušte.**
2. Připravte si přibližně 1,2 l mléka a 130 ml čerstvého jogurtu nebo 1330 ml mléka a 2 g jogurtové kultury. Důkladně je promíchejte v nádobě (odměrce). Pak nalijte do 7 skleněných nádob a zašroubujte víčka.  
**Tip: používáte-li nepasterizované mléko, musíte jej předem uvařit za účelem likvidace bakterií a nečistot a pak zchladit. UHT mléko nemusíte vařit. Pro dosažení optimálního výsledku by mléko mělo být pokojové teploty.**
3. Skleněné nádoby vložte do jogurtovače a zakryjte víkem.
4. Po připojení spotřebiče k elektrické zásuvce LED displej na chvíli blikne a pak je ve vypnutém režimu.
5. Stiskněte hlavní vypínač, na displeji bliká „10H“, do 5 sekund zvolte požadovanou dobu, v opačném případě se spotřebič automaticky zapne.  
**Poznámka:**  
**1. Požadovanou dobu zvolte tlačítkem časovače, po vaší volbě stiskněte hlavní vypínač pro aktivaci spotřebiče.**  
**2. Kdykoliv během provozu chcete učinit změnu, stiskněte a 2 sekundy podržte hlavní vypínač k vypnutí spotřebiče, pak můžete opětovně nastavit čas.**
6. Po nastavení je spotřebič v provozním režimu a odpočítávají se hodiny. Po uplynutí nastavené doby se spotřebič automaticky vypne.
7. Nádoby s jogurtem nechte mírně vychladnout, pak je po 3 hodinách uložte do chladničky.

**Tip:** Mléko obsahuje laktózu. Mění se na kyselinu mléčnou pomocí mléčných bakterií (jogurtové kultury), což umožňuje tvorbu jogurtu, díky tomu je proces úspěšný. Jogurtovač zajišťuje nejlepší teplotu pro růst jogurtových kultur.

Mléko nesmí obsahovat žádné jiné bakterie, protože to může kontaminovat jogurt. Proto zajistěte maximální čistotu, zejména v kontaktu s mlékem. Mléko můžete před přidáním jogurtové kultury převařit a nechat vychladit přibližně na 40 stupňů.

# RECEPT NA ČISTÝ JOGURT

## Jogurtová kultura jako startér:

1. Mléko: 1400 ml
2. Jogurtová kultura: 2 g

## Čerstvý jogurt jako startér:

1. Mléko: 1200 ml
2. Čerstvý jogurt: 130 ml

**Poznámka: nepoužívejte mléko nebo jogurt s prošlým datem spotřeby.**

## Tipy na recepty s jogurtem

Můžete použít čistý jogurt na výrobu jogurtu obsahujícího ovoce nebo jogurt s jinou příchutí. Vaší kreativité se nekladou žádné meze, ale nedělejte to, dokud nepřipravíte jogurt, v opačném případě nebude mít váš recept úspěch.

### Ovocný jogurt

Zmixujte čerstvé ovoce nebo použijte ovocný džem.

### Jiné příchutě:

Přidejte vanilínový cukr, vanilku, ořechy, čokoládové hoblinky, nugát, kokosové vločky nebo jiné příchutě pro dochucení jogurtu.

### Tzatziki:

Přidejte nastrohanou okurku a česnek do jogurtu a trochu olivového oleje.

### Poznámky

- Domácí jogurt je ve všeobecnosti krémovější a není tak hustý jako jogurt z obchodu.
- Během přípravy se může oddělit voda, ale je to zcela normální. Vodu vylijte nebo ji vmixujte.
- Váš jogurt můžete použít jako startovací pro další dávku. Čím více to zopakujete, tím řidší bude váš jogurt. Pokud je již příliš řídký, musíte začít s novým zakoupeným jogurtem.
- Pokud použijete pouze 900 ml mléka, bude váš jogurt hustší.
- Pokud přidáte 3-4 lžičce práškového mléka, jogurt bude hustší.
- Jogurt bude hustší, pokud jej před konzumací necháte zrát v chladničce 1 den.
- UHT mléko není nutné před přípravou jogurtu vařit.
- Namísto použití jogurtové kultury z jiného jogurtu můžete použít také jogurtový prášek dostupný z prodejny.
- Jogurt můžete připravit také ze sójového mléka, v takovém případě použijte jako startovací kulturu jogurt připravený ze sójového mléka.

# ÚDRŽBA

1. Před čištěním odpojte spotřebič od elektrické sítě.
2. vyčistěte základnu a víko vlhkou utěrkou, nepoužívejte drsné prostředky.
3. Neponořujte kabel, zástrčku ani spotřebič do vody ani jiných tekutin.
4. Skleněné nádoby můžete mýt v myčce nádobí.

## Záruční informace

Výrobce poskytuje záruku v souladu s legislativou v zemi uživatele.

Záruka se vztahuje pouze na výrobní vady materiálů a zpracování.

Opravy v záruce smí provádět pouze autorizované servisní středisko.

Při uplatňování záruční opravy musíte doložit originální doklad o zakoupení (s datem nákupu).

Záruka neplatí v případě:

- běžného opotřebení;
- v případě nesprávného použití, např. při přetížení spotřebiče, použití nepovoleného příslušenství;
- v případě použití nadměrné síly, poškození z vnějších vlivů;
- poškození způsobených nedodržením návodu, např. připojením k nevhodnému napájení nebo v případě nedodržení pokynů k instalaci;
- v případě částečného nebo kompletního rozebrání spotřebiče.

## Správná likvidace tohoto spotřebiče



Tento symbol znamená, že spotřebič se nesmí likvidovat společně s běžným komunálním odpadem v rámci celé EU. Abyste zabránili případnému negativnímu dopadu na životní prostředí nebo lidské zdraví z nekontrolované likvidace odpadu, odpovědně jej zlikvidujte, pro ochranu hodnotných přírodních zdrojů. Za účelem odevzdání použitého spotřebiče využijte místní sběrné systémy nebo kontaktujte prodejce, kde jste spotřebič zakoupili. Převzímou spotřebič na bezpečnou recyklaci.

## ZÁRUČNÍ PODMÍNKY

Záruka na tento spotřebič představuje 24 měsíců od data zakoupení. Nárok na záruku je možné uplatnit pouze po předložení originálu dokladu o zakoupení výrobku (paragon, faktura) s typovým označením výrobku, datem prodeje a čitelným razítkem prodejce. Záruka zahrnuje výměnu nebo opravu částí spotřebiče, které se poškodí z důvodu poruch ve výrobě spotřebiče. Po uplynutí záruční doby bude spotřebič opraven za poplatek. Výrobce neodpovídá za poškození nebo úrazy osob, zvířat z důvodu nesprávného použití spotřebiče a nedodržení pokynů v návodu k použití. Výrobek je určen výhradně jako domácí spotřebič pro použití v domácnosti. Smluvní záruka je 6 měsíců, pokud je kupující podnikatel - fyzická osoba a spotřebič kupuje pro podnikatelskou činnost nebo komerční využití (§ 429 Obchodního zákoníku). Záruka se snižuje dle § 619 odst. 2 občanského zákoníku na 6 měsíců pro: žárovky, baterie, křemíkové a halogenové trubice.

### Záruka se nevztahuje

- jakékoliv mechanické poškození výrobku nebo jeho části
- na vady způsobené nevhodným zacházením nebo umístěním.
- je-li zařízení obsluhováno v rozporu s návodem, případně zásahem neoprávněné osoby.
- nesprávné používání, skladování nebo přenášení.
- na záruku 24 měsíců se nevztahují opravy, například: výměna žárovky, trubice, čištění a odvápnování kávovarů, žehliček, zvlhčovačů, atd. Zde bude účtováno servisem za smluvní cenu.
- pokud nebude při kontrole přístroje zjištěna žádná závada nebo nebudou splněny záruční podmínky, uhradí režijní náklady spojené s kontrolou nebo opravou výrobku kupující.
- zákazník ztrácí záruku při používání výrobků k profesionální či jiné výdělečné činnosti v provozovnách.
- závada byla způsobena vnějšími a živelními podmínkami (např. poruchami v elektrické síti nebo bytové instalaci)
- záruka se netýká poškození vnějšího vzhledu nebo jiných, které nebrání standardní obsluze.

Pokud zboží při uplatňování vady ze strany spotřebitele bude zasíláno poštou nebo přepravní službou musí být zabalen v obalu vhodném pro přepravu tak, aby se zabránilo poškození výrobku.

### Zodpovědný zástupce za servis pro ČR na značky: ARDES, Guzzanti, Scarlett, Luxell, Graef

ČERTES spol. s r.o.

Donínská 83

463 34 Hrádek nad Nisou

Tel./fax 482771487 - příjem oprav- servis.

Tel./fax 4827718718 - náhradní díly

Mobil: 721018073, 731521116, 608719174

Pracovní doba 8 - 16,30

www: certes.info, e-mail: certes@certes.info



### Záruční list

Tento oddíl vyplňte prosím hůlkovým písmem a přiložte k výrobku.

Odesílatel: .....

Příjmení/jméno: .....

Stát/PSČ/obec/ulice: .....

Telefonní číslo: .....

Číslo/označení (zbožní) položky: .....

Datum/místo prodeje: .....

Popis závady: .....

.....

Datum/podpis: .....

Záruka se nevztahuje.

Zašlete prosím neopravený výrobek za cenu poštovného zpět.

Sdělte mi, kolik budou činit náklady. Opravte výrobek za úhradu.

## Informace pro uživatele k likvidaci elektrických a elektronických zařízení (domácnosti)

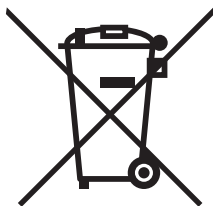

Tento symbol na produktech anebo v průvodních dokumentech znamená, že použité elektrické a elektronické výrobky nesmí být přidány do běžného komunálního odpadu.

Ke správné likvidaci, obnově a recyklaci doručte tyto výrobky na určená sběrná místa, kde budou přijata zdarma. Alternativně v některých zemích můžete vrátit své výrobky místnímu prodejci při koupi ekvivalentního nového produktu.

Správnou likvidací tohoto produktu pomůžete zachovat cenné přírodní zdroje a napomáháte prevenci potenciálních negativních dopadů na životní prostředí a lidské zdraví, což by mohly být důsledky nesprávné likvidace odpadů. Další podrobnosti si vyžádejte od místního úřadu nebo nejbližšího sběrného místa.

Při nesprávné likvidaci tohoto druhu odpadu mohou být v souladu s národními předpisy uděleny pokuty.

### Pro podnikové uživatele v zemích Evropské unie

Chcete-li likvidovat elektrická a elektronická zařízení, vyžádejte si potřebné informace od svého prodejce nebo dodavatele.

### Informace k likvidaci v ostatních zemích mimo Evropskou unii

Tento symbol je platný jen v Evropské unii.

Chcete-li tento výrobek zlikvidovat, vyžádejte si potřebné informace o správném způsobu likvidace od místních úřadů nebo od svého prodejce.

#### Dovozce:

PRIVEST s.r.o.

Na Zlatnici 301/2

Praha 4, PSČ 147 00

www: [www.privest.cz](http://www.privest.cz)

Email: [info@privest.cz](mailto:info@privest.cz)

Telefon: (+420) 241 410 819





# DÔLEŽITÉ BEZPEČNOSTNÉ POKYNY

Pripravili sme tieto všeobecné bezpečnostné pokyny. Venujte trochu času ich dôkladnému prečítaniu. Obsahujú dôležité informácie týkajúce sa bezpečného použitia a údržby spotrebiča, upozornenia na možné poranenia a/alebo prípady straty záruky.

## PREČÍTAJTE SI POKYNY

1. Uschovajte tento návod na bezpečnom mieste pre prípadné použitie v budúcnosti.
2. Aby ste zabránili prípadnému poraneniu elektrickým prúdom, neponárajte spotrebič ani kábel do vody ani iných tekutín. Pokiaľ spotrebič alebo kábel spadne do vody, ihneď odpojte spotrebič od elektrickej siete. Neponárajte ruky do vody.
3. Aby nedošlo k poraneniu, zvýšte pozornosť v prípade použitia spotrebiča deťmi alebo v ich blízkosti.
4. Keď spotrebič nepoužívate, pred odobratím dielov alebo pred čistením ho odpojte od elektrickej siete. Pre odpojenie uchopíte zástrčku a vyťahnite z elektrickej zásuvky. Nikdy neťahajte za kábel.
5. Spotrebič nepoužívajte s poškodeným káblom alebo zástrčkou, alebo po poruche spotrebiča, po páde alebo ak je poškodený akýmkoľvek spôsobom. Spotrebič odovzdajte do autorizovaného servisného strediska na kontrolu a opravu.
6. Použitie výrobcom neodporúčaného príslušenstva môže spôsobiť požiar, zasiahnutie elektrickým prúdom alebo poranenie.
7. Tento spotrebič je navrhnutý iba na použitie v domácnosti. Nepoužívajte ho vonku.
8. Nenechávajte visieť prírodný kábel cez okraj stola alebo pracovnej plochy ani v kontakte s horúcim povrchom.
9. Spotrebič nestavajte na ani do blízkosti horúcich alebo elektrických sporákov ani do vyhriatej rúry. Nedávajte žiadne diely do mikrovlnnej rúry.
10. Nepoužívajte tento ani iný spotrebič, ak ste pod vplyvom alkoholu alebo iných látok, ktoré ovplyvňujú vaše reakcie.
11. Nedotýkajte sa dielov, ktoré nie sú určené pre manipuláciu.
12. Spotrebič nepremiestňujte počas prevádzky.
13. Spotrebič nepoužívajte, ak ste bosí. Nedotýkajte sa spotrebiča vlhkými alebo mokrymi rukami.
14. Po každom použití vyčistíte všetky diely prichádzajúce do kontaktu s potravinami podľa pokynov v tomto návode.
15. Spotrebič a jeho všetky diely uložte mimo dosahu detí.
16. Pri odpájaní spotrebiča od elektrickej siete uchopíte za zástrčku.
17. Spotrebič nepoužívajte na iné ako predpísané účely.
18. Po vybalení spotrebiča skontrolujte, či nie je poškodený a či nechýba žiadny diel.
19. Pred pripojením skontrolujte, či parametre uvedené na výrobnom štítku spotrebiča zodpovedajú parametrom elektrickej siete v domácnosti. Štítko s touto informáciou nájdete na spodnej strane spotrebiča.
20. Elektrická inštalácia v domácnosti musí byť vykonaná v súlade s pokynmi výrobcu. Výrobca nezodpovedá za poškodenie alebo poranenie osôb, zvierat alebo škody na majetku z dôvodu nesprávnej inštalácie.
21. Spotrebič nestavajte na vibrujúci povrch ako je vrch chladničky ani nevystavajte prievanu.
22. Jogurt neskladujte v chladničke dlhšie ako 10 dní.
23. Spotrebič nikdy nedávajte do chladničky.
24. Nedotýkajte sa horúceho povrchu. Používajte rukoväť a ovládače.
25. Zvýšte pozornosť počas premiestňovania spotrebiča obsahujúceho horúci olej alebo iné horúce tekutiny.
26. Najskôr vždy pripojte kábel k spotrebiču a až potom k elektrickej zásuvke. Pre odpojenie nastavte všetky ovládače do „vypnutej“ pozície, potom odpojte zástrčku od elektrickej zásuvky.

Pred prvým použitím vášho jogurtovača odstráňte všetky obaly. Nádoby a viečka umyte v teplej vode so saponátom. Opláchnite a dôkladne vysušte. Teraz je jogurtovač pripravený na použitie.

Poznámka: Po použití odpojte od elektrickej zásuvky. Pred uskladnením spotrebiča ho odpojte od elektrickej siete a dôkladne vyčistite. Tento spotrebič musíte používať pre účely, pre ktoré bol navrhnutý a to na výrobu jogurtu. Akékoľvek iné použitie je nesprávne a môže byť nebezpečné. Výrobca nenesie zodpovednosť za poranenie a poškodenie z dôvodu nesprávneho použitia.

# USCHOVAJTE SI TIETO POKYNY

1. Použite krátky napájací kábel (alebo odpojiteľný napájací kábel) pre zníženie rizika vyplývajúceho zo zakopnutia o dlhý kábel.
2. Môžete použiť dlhší napájací kábel alebo predlžovací kábel za predpokladu, že pri použití zvýšite pozornosť.
3. Pokiaľ použijete odpojiteľný kábel alebo dlhší predlžovací kábel:
  - A. Parametre napájacieho kábla alebo predlžovacieho kábla musia mať minimálne hodnoty, ako sú hodnoty napájania spotrebiča.
  - B. Kábel vedte tak, aby nevisel cez hranu stola alebo pracovnej dosky, kde by zaň mohli zatiahnuť deti alebo kde by ste mohli oň nechcene zakopnúť.  
Pokiaľ je spotrebič vybavený uzemnenou zástrčkou, predlžovací kábel musí byť 3 vodiče s uzemnením.

## NÁZVY ČASTÍ

1. Vrchnák
2. Základňa
3. Sklenená nádoba × 7
4. Kontrolka

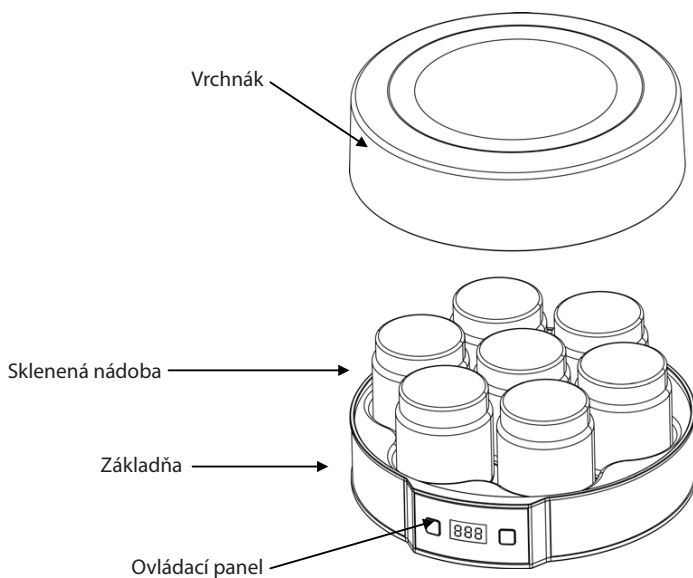

## Ovládací panel

1. Tlačidlo časovača: rozsah časovača 1-14 hodín
2. Hlavný vypínač: zapnutie/vypnutie jogurtovača
3. LED displej: od 1 h. do 14 h.



# TECHNICKÉ ÚDAJE

Model: GZ-705 jogurtovač

Menovité napätie: 220-240 V ~/50 Hz

Menovitý výkon: 20 W

Trieda ochrany: II

## PRED PRVÝM POUŽITÍM

1. Odstráňte všetky štítky a nálepky zo spotrebiča. (okrem výrobného štítku)
2. Pred prvým použitím alebo po dlhoboj odstavke dôkladne umyte vrchnák, sklenené nádoby a viečka v teplej vode so saponátom, potom ich opláchnite a dôkladne vysušte.
3. Vnútro jogurtovača utrite vlhkou utierkou.

## SPÔSOB PRÍPRAVY ČISTÉHO JOGURTU

1. Potrebujete 1,5 - 2,0 l nádobu (odmerku) a šľahač.  
**Poznámka: uistite sa, či je všetko dôkladne čisté. Všetko vysušte.**
2. Pripravte si približne 1,2 l mlieka a 130 ml čerstvého jogurtu alebo 1330 ml mlieka a 2 g jogurtovej kultúry. Dôkladne ich premiešajte v nádobe (odmerke).  
Potom nalejte do 7 sklenených nádob a zaskrutkujte viečka.  
**Tip: ak používate nepasterizované mlieko, musíte ho vopred uvariť za účelom likvidácie baktérií a nečistôt a potom schladiť. UHT mlieko nemusíte variť. Pre dosiahnutie optimálneho výsledku by mlieko malo byť izbovej teploty.**
3. Sklenené nádoby vložte do jogurtovača a zakryte vrchnákom.
4. Po pripojení spotrebiča k elektrickej zásuvke LED displej na chvíľu blikne a potom je vo vypnutom režime.
5. Stlačte hlavný vypínač, na displeji bliká „10H“, do 5 sekúnd zvolte požadovaný čas, v opačnom prípade sa spotrebič automaticky zapne.  
**Poznámka:**  
**1. Požadovaný čas zvolte tlačidlom časovača, po vašom výbere stlačte hlavný vypínač pre aktiváciu spotrebiča.**  
**2. Kedykoľvek počas prevádzky chcete uskutočniť zmenu, stlačte a 2 sekundy podržte hlavný vypínač pre vypnutie spotrebiča, potom môžete opätovne nastaviť čas.**
6. Po nastavení je spotrebič v prevádzkovom režime a odpočítavajú sa hodiny. Po uplynutí nastaveného času sa spotrebič automaticky vypne.
7. Nádoby s jogurtom nechajte mierne vychladnúť, potom ich po 3 hodinách uložte do chladničky.

**Tip:** Mlieko obsahuje laktózu. Mení sa na kyselinu mliečnu pomocou mliečnych baktérií (jogurtové kultúry), čo umožňuje tvorbu jogurtu, vďaka tomu je proces úspešný. Jogurtovač zaisťuje najlepšiu teplotu pre rast jogurtových kultúr.

Mlieko nesmie obsahovať žiadne iné baktérie, pretože to môže kontaminovať jogurt. Preto zaistite maximálnu čistotu, hlavne v kontakte s mliekom. Mlieko môžete pred pridaním jogurtovej kultúry prevariť a nechať vychladnúť približne na 40 stupňov.

# RECEPT NA ČISTÝ JOGURT

## Jogurtová kultúra ako štartér:

1. Mlieko: 1400 ml
2. Jogurtová kultúra: 2 g

## Čerstvý jogurt ako štartér:

1. Mlieko: 1200 ml
2. Čerstvý jogurt: 130 ml

**Poznámka: nepoužívajte mlieko alebo jogurt s už skončeným dátumom spotreby.**

## Tipy na recepty s jogurtom

Môžete použiť čistý jogurt na výrobu jogurtu obsahujúceho ovocie alebo jogurt s inou príchuťou. Vašej kreativite sa nekladú žiadne hranice, ale nerobte to, pokiaľ nepripravíte jogurt, v opačnom prípade nebude mať váš recept úspech.

### Ovocný jogurt

Zmixujte čerstvé ovocie alebo použite ovocný džem.

### Iná príchuť:

Pridajte vanilínový cukor, vanilku, orechy, čokoládové kúsky, nugát, kokosové vločky alebo inú príchuť pre dochutenie jogurtu.

### Tzatziki:

Pridajte nastrúhanú uhorku a cesnak do jogurtu a trochu olivového oleja.

### Poznámky

- Domáci jogurt je vo všeobecnosti krémovejší a nie je tak hustý ako jogurt z obchodu.
- Počas prípravy sa môže oddeliť voda, ale je to celkom normálne. Vodu vylejte alebo ju vmiešajte.
- Váš jogurt môžete použiť ako štartovací pre ďalšiu dávku. Čím viac to zopakujete, tým redší bude váš jogurt. Ak je už veľmi riedky, musíte začať s novým zakúpeným jogurtom.
- Pokiaľ použijete iba 900 ml mlieka, bude váš jogurt hustejší.
- Pokiaľ pridáte 3-4 lyžice práškového mlieka, jogurt bude hustejší.
- Jogurt bude hustejší, pokiaľ ho pred konzumáciou necháte zrieť v chladničke 1 deň.
- UHT mlieko nie je potrebné pred prípravou jogurtu variť.
- Namiesto použitia jogurtovej kultúry z iného jogurtu môžete použiť taktiež jogurtový prášok dostupný v obchode.
- Jogurt môžete pripraviť taktiež zo sójového mlieka, v takom prípade použite ako štartovaciu kultúru jogurt pripravený zo sójového mlieka.

# ÚDRŽBA

1. Pred čistením odpojte spotrebič od elektrickej siete.
2. Vyčistite základňu a vrchnák vlhkou utierkou, nepoužívajte drsné prostriedky.
3. Neponárajte kábel, zástrčku ani spotrebič do vody ani iných tekutín.
4. Sklenené nádoby môžete umývať v umývačke riadu.

## Záručné informácie

Výrobca poskytuje záruku v súlade s legislatívou v krajine používateľa.

Záruka sa vzťahuje iba na výrobné chyby materiálov a spracovania.

Opravy v záruke môže vykonávať iba autorizované servisné stredisko.

Pri uplatňovaní záručnej opravy musíte doložiť originálny doklad o zakúpení (s dátumom nákupu).

Záruka neplatí v prípade:

- bežného opotrebenia;
- v prípade nesprávneho použitia, napr. pri preťažení spotrebiča, použití nepovoleného príslušenstva;
- v prípade použitia nadmernej sily, poškodenia z vonkajších vplyvov;
- poškodení spôsobených nedodržaním návodu, napr. pripojením k nevhodnému napájaniu alebo v prípade nedodržania pokynov na inštaláciu;
- v prípade čiastočného alebo kompletného rozobrania spotrebiča.

## Správna likvidácia tohto spotrebiča



Tento symbol znamená, že spotrebič sa nesmie likvidovať spoločne s bežným komunálnym odpadom v rámci celej EÚ. Aby ste zabránili prípadnému negatívnemu dopadu na životné prostredie alebo ľudské zdravie z nekontrolovanej likvidácie odpadu, zodpovedne ho zlikvidujte, pre ochranu hodnotných prírodných zdrojov. Za účelom odovzdania použitého spotrebiča využite miestne zberné systémy alebo kontaktujte predajcu, kde ste spotrebič zakúpili. Prevezmú spotrebič na bezpečnú recykláciu.

## ZÁRUČNÉ PODMIENKY

Záruka na tento spotrebič predstavuje 24 mesiacov od dátumu zakúpenia. Nárok na záruku je možné uplatniť len po predložení originálu dokladu o zakúpení výrobku (paragón, faktúra) s typovým označením výrobku, dátumom predaja a čitateľnou pečiatkou predajcu. Záruka zahŕňa výmenu alebo opravu častí spotrebiča, ktoré sa poškodia z dôvodu porúch vo výrobe spotrebiča. Po uplynutí záručnej doby bude spotrebič opravený za poplatok. Výrobca nezodpovedá za poškodenia alebo úrazy osôb, zvierat z dôvodu nesprávneho použitia spotrebiča a nedodržania pokynov v návode na obsluhu. Výrobok je určený výhradne ako domáci spotrebič pre použitie v domácnosti. Zmluvná záruka je 6 mesiacov, ak je kupujúci podnikateľ - fyzická osoba a spotrebič kupuje pre podnikateľskú činnosť alebo komerčné využitie. Záruka sa znižuje podľa občianskeho zákonníka na 6 mesiacov pre: žiarovky, batérie, kremíkové a halogénové trubice.

### Záruka sa nevzťahuje na

- akékoľvek mechanické poškodenie výrobku alebo jeho časti
- na chyby spôsobené nevhodným zaobchádzaním alebo umiestnením.
- ak je zariadenie obsluhované v rozpore s návodom, prípadne zásahom neoprávnenej osoby.
- nesprávne používaný, skladovaný alebo prenášaný.
- na záruku 24 mesiacov sa nevzťahujú opravy, napríklad: výmena žiarovky, trubice, čistenie a odvápnovanie kávovarov, žehličiek, zvlhčovačov, atď. Tu bude účtované servisom za zmluvnú cenu.
- ak nebude pri kontrole zariadenia zistená žiadna porucha alebo nebudú splnené záručné podmienky, uhradí režijné náklady spojené s kontrolou alebo opravou výrobku kupujúci.
- zákazník stráca záruku pri používaní výrobkov na profesionálnej alebo inej zárobkovej činnosti v prevádzkach.
- porucha bola spôsobená vonkajšími a živelnými podmienkami (napr. poruchami v elektrickej sieti alebo bytovej inštalácii).
- záruka sa netýka poškodenia vonkajšieho vzhľadu alebo iných, ktoré nebránia štandardnej obsluhu.

Ak tovar pri uplatňovaní poruchy zo strany spotrebiteľa bude zasielaný poštou alebo prepravnou službou, musí byť zabalený v obale vhodnom pre prepravu tak, aby sa zabránilo poškodeniu výrobku.

### Zodpovedný zástupca za servis pre SR

ČERTES SK, s.r.o.

Pažite č. 42

010 09 Žilina

tel./fax: +421 41 5680 171, 5680 173

mobil: +421 905 259213

+421 907 241912

Pracovná doba Po-Pia. 9:00 - 15:00

e-mail: certes.sk@gmail.com

certes@eslovakia.sk



### Záručný list

Tento oddiel vyplňte prosím paličkovým písmom a priložte k výrobku.

Odosielateľ: .....

Priezvisko/meno: .....

Štát/PSČ/obec/ulica: .....

Telefónne číslo: .....

Číslo/označenie (tovaru) položky: .....

Dátum/miesto predaja: .....

Popis poruchy: .....

Dátum/podpis: .....

Záruka sa nevzťahuje.

Zašlite prosím neopravený výrobok za cenu poštovného späť.

Informujte ma, koľko budú predstavovať náklady. Opravte výrobok za úhradu.

# Informácie o likvidácii opotrebovaného elektrického zariadenia (súkromné domácnosti)



Tento symbol na produktoch a/alebo na priložených dokumentoch znamená, že sa pri likvidácii nesmú elektrické a elektronické zariadenia miešať so všeobecným domácim odpadom.

V záujme správneho obhospodarovania, obnovy a recyklácie odveďte, prosím, tieto produkty na určené zberné miesta, kde budú prijaté bez poplatku. V niektorých krajinách je možné tieto produkty vrátiť priamo miestnemu maloobchodu v prípade, ak si objednáte podobný nový výrobok.

Správna likvidácia týchto produktov pomôže ušetriť hodnotné zdroje a zabrániť možným negatívnym vplyvom na ľudské zdravie a prostredie, ktoré môžu inak vzniknúť v dôsledku nesprávneho zaobchádzania s odpadom. Bližšie informácie o najbližšom zbernom mieste získate na miestnom úrade.

V prípade nesprávnej likvidácie odpadu môžu byť uplatnené pokuty v súlade s platnou legislatívou.

## Pre právnické osoby v Európskej únii

Ak potrebujete zlikvidovať opotrebované elektrické a elektronické zariadenia, bližšie informácie získate od svojho miestneho predajcu alebo dodávateľa.

## Informácie o likvidácii v krajinách mimo Európskej únie

Tento symbol je platný len v Európskej únii. Ak si želáte zlikvidovať toto zariadenie, obráťte sa na miestny úrad alebo predajcu a poinformujte sa o správnom spôsobe likvidácie tohto typu odpadu.

### Dovozca:

PRIVEST s.r.o.  
Na Zlatnici 301/2  
Praha 4, PSČ 147 00  
www: [www.privest.cz](http://www.privest.cz)  
Email: [info@privest.cz](mailto:info@privest.cz)  
Telefon: (+420) 241 410 819





# INFORMACJE DOTYCZĄCE BEZPIECZEŃSTWA

Przygotowaliśmy poniższe ogólne wskazówki dotyczące bezpieczeństwa. Poświęć czas, aby dokładnie je przeczytać. Zawierają ważne informacje dotyczące bezpiecznego używania i konserwacji urządzenia, ostrzeżenia o możliwych szkodach i/lub przypadkach utraty prawa do gwarancji.

## PRZECZYTAJ WSKAZÓWKI

1. Zachowaj tę instrukcję w bezpiecznym miejscu do ewentualnego użycia w przyszłości.
2. Aby zapobiec ewentualnym urazom spowodowanym prądem elektrycznym, nie zanurzaj urządzenia ani przewodu w wodzie ani innych cieczach. Jeżeli urządzenie lub przewód wpadnie do wody, natychmiast odłącz urządzenie od sieci elektrycznej. Nie zanurzaj rąk w wodzie.
3. Aby nie doszło do urazów, zachowaj szczególną ostrożność w przypadku używania urządzenia przez dzieci lub w ich pobliżu.
4. Jeżeli nie używasz urządzenia, przed demontażem części lub przed czyszczeniem odłącz je od sieci elektrycznej. Aby odłączyć, złap wtyczkę i wyciągnij z gniazdka elektrycznego. Nigdy nie ciągnij za przewód.
5. Nie używaj urządzenia, gdy jest uszkodzony przewód lub wtyczka ani po awarii urządzenia, po upadku lub gdy jest uszkodzone w jakikolwiek sposób. Zanieś urządzenie do autoryzowanego serwisu do kontroli i naprawy.
6. Użycie akcesoriów nie polecanych przez producenta może spowodować pożar, porażenie prądem elektrycznym lub urazy.
7. Urządzenie jest przeznaczone jedynie do użytku domowego. Nie używaj go na zewnątrz.
8. Nie pozwól, aby przewód zasilający zwiisał przez krawędź stołu lub blatu i aby pozostawał w kontakcie z gorącą powierzchnią.
9. Nie stawiaj urządzenia na ani w pobliżu gorących lub elektrycznych kuchenek ani rozgrzanego piekarnika. Nie wkładaj żadnych elementów do kuchenki mikrofalowej.
10. Nie używaj tego ani innego urządzenia, gdy jesteś pod wpływem alkoholu lub innych substancji, które wpływają na twoje reakcje.
11. Nie dotykaj elementów, które nie są przeznaczone do manipulowania z nimi.
12. Nie przemieszczaj urządzenia podczas pracy.
13. Nie używaj urządzenia, gdy jesteś boso. Nie dotykaj urządzenia wilgotnymi lub mokrymi rękami.
14. Po każdym użyciu wyczyść wszystkie elementy, które były w kontakcie z jedzeniem, zgodnie ze wskazówkami zawartymi w instrukcji.
15. Urządzenie i wszystkie jego elementy trzymaj z dala od dzieci.
16. Odłączając urządzenie od sieci elektrycznej złap za wtyczkę.
17. Nie używaj urządzenia do innych niż wskazane cele.
18. Po rozpakowaniu urządzenia sprawdź, czy nie jest uszkodzone i czy nie brakuje żadnego elementu.
19. Przed podłączeniem sprawdź, czy parametry podane na tabliczce znamionowej urządzenia odpowiadają parametrom sieci elektrycznej w domu. Tabliczkę z tą informacją znajdziesz na spodniej części urządzenia.
20. Instalacja elektryczna w domu musi być wykonana zgodnie ze wskazówkami producenta. Producent nie odpowiada za urazy i zranienia osób, zwierząt lub szkody na majątku spowodowane niewłaściwą instalacją.
21. Nie stawiaj urządzenia na wibrujących powierzchniach, takich jak np. powierzchnia lodówki ani nie wystawiaj na przeciąg.
22. Jogurtu nie przechowuj w lodówce dłużej niż 10 dni.
23. Nigdy nie wkładaj urządzenia do lodówki.
24. Nie dotykaj gorącej powierzchni. Używaj rączki i przycisków sterowania.
25. Zachowaj szczególną ostrożność podczas przemieszczania urządzenia zawierającego gorący olej lub inne gorące płyny.
26. Zawsze najpierw podłącz przewód do urządzenia i dopiero potem do gniazdka. Aby odłączyć ustaw wszystkie przyciski i pokręta sterujące w pozycji „wyłączonej”, następnie odłącz wtyczkę od gniazdka elektrycznego.

Przed pierwszym użyciem jogurtownicy usuń wszystkie opakowania. Pojemniki i wieczka umyj w ciepłej wodzie z detergentem. Oplucz i dokładnie wysusz. Teraz jogurtownica jest gotowa do użycia.

Wskazówka: Po użyciu odłącz z gniazdka elektrycznego. Przed przechowaniem urządzenia odłącz je od sieci elektrycznej i dokładnie wyczyść. Urządzenia musisz używać do celów, do których został przeznaczony, czyli do przygotowywania jogurtu. Jakiegokolwiek inne użycie jest niewłaściwe i może być niebezpieczne. Producent nie ponosi odpowiedzialności za urazy i uszkodzenia wynikające z niewłaściwego użytkowania.

## ZACHOWAJ TĘ INSTRUKCJĘ

1. Używaj krótkiego przewodu zasilającego (lub odłączanego przewodu zasilającego), aby zmniejszyć ryzyko wynikające z zaczeplenia o długi przewód.
2. Możesz użyć dłuższego przewodu zasilającego lub przedłużacza pod warunkiem, że zachowasz szczególną ostrożność.
3. Jeżeli użyjesz odłączanego przewodu lub przedłużacza:
  - A. Parametry przewodu zasilającego lub przedłużacza muszą mieć wartości minimalne, takie jak wartości zasilania urządzenia.
  - B. Prowadź przewód tak, aby nie zwiślał przez krawędź stołu lub blatu, gdzie mogłyby za niego pociągnąć dzieci lub gdzie mógłbyś o niego przypadkowo zaczepić.  
Jeżeli urządzenie jest wyposażone w uziemioną wtyczkę, przewód zasilający musi mieć 3 kable z uziemieniem.

## NAZWY CZĘŚCI

1. Wieczko
2. Podstawa
3. Naczynie szklane × 7
4. Kontrolka

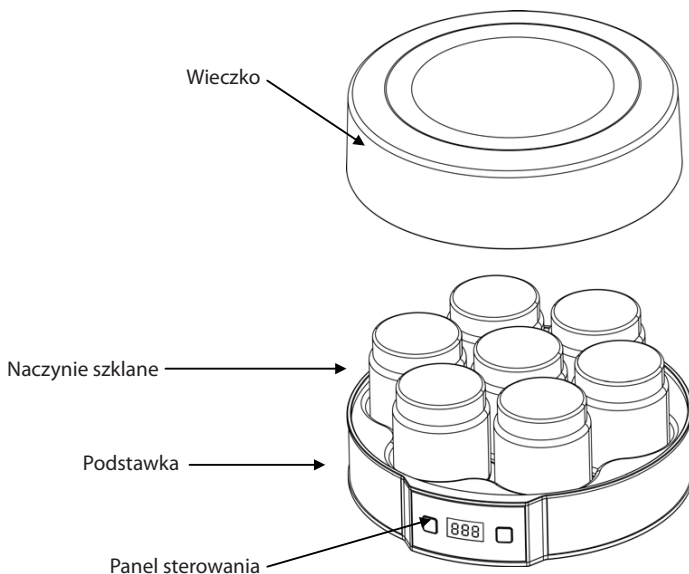

## Panel sterowania

1. Przycisk minutnika: zakres minutnika 1-14 godzin
2. Włącznik główny: włączanie/wyłączanie jogurtownicy
3. Wyświetlacz LED: od 1 h do 14 h.



# DANE TECHNICZNE

Model: GZ-705 jogurtownica

Napięcie znamionowe: 220-240 V ~/50 Hz

Moc znamionowa: 20 W

Klasa ochrony: II

## PRZED PIERWSZYM UŻYCIEM

1. Usuń wszystkie metki i naklejki z urządzenia. (oprócz tabliczki znamionowej)
2. Przed pierwszym użyciem lub po dłuższym nieużywaniu dokładnie umyj wieczko, szklane pojemniki i pokrywki w ciepłej wodzie z detergentem, następnie je opłucz i dokładnie wysusz.
3. Wnętrze jogurtownicy wytrzyj wilgotną ściereką.

## SPOSÓB PRZYGOTOWANIA CZYSTEGO JOGURTU

1. Potrzebujesz 1,5 - 2,0 l naczynia (miarki) i miksera.  
Wskazówka: upewnij się, czy wszystko jest dokładnie wyczyszczone. Wszystko wysusz.
2. Przygotuj około 1,2 l mleka i 130 ml świeżego jogurtu lub 1330 ml mleka i 2 g kultury jogurtowej. Wymieszaj je dokładnie w naczyniu (miarce). Następnie wlej do 7 szklanych pojemników i zamknij pokrywki.  
**Rada: jeżeli używasz mleka niepasteryzowanego, musisz je najpierw ugotować w celu zlikwidowania bakterii i nieczystości, a następnie schłodzić. Mleka UHT nie musisz gotować. Aby osiągnąć najlepszy efekt użyj mleka o temperaturze pokojowej.**
3. Szklane pojemniki włóż do jogurtownicy i przykryj wieczkiem.
4. Po podłączeniu urządzenia do gniazdka elektrycznego wyświetlacz LED na chwilę mruśnie, potem będzie w trybie wyłączonym.
5. Naciśnij włącznik główny, na wyświetlaczu mrużąc „10H”, do 5 sekund wybierz pożądany czas, w przeciwnym razie urządzenie włączy się automatycznie.  
**Wskazówka:**  
**1. Pożądaną czas wybierz przyciskiem minutnika, po dokonaniu wyboru naciśnij włącznik główny, aby aktywować urządzenie.**  
**2. Jeżeli chcesz dokonać zmiany w trakcie pracy urządzenia, naciśnij i przytrzymaj przez 2 sekundy włącznik główny, aby wyłączyć urządzenie, potem możesz ponownie ustawić czas.**
6. Po ustawieniu urządzenie jest w trybie pracy i odliczają się godziny. Po upływie ustawionego czasu urządzenie wyłączy się automatycznie.
7. Pojemniki z jogurtem pozostaw do ostygnięcia, po 3 godzinach włóż je do lodówki.

**Rada:** Mleko zawiera laktozę. Zmienia się w kwas mlekowy pod wpływem bakterii mlekowych (kultury jogurtowej), co umożliwia tworzenie jogurtu, dzięki temu zachodzi ten proces. Jogurtownica zapewni najlepszą temperaturę dla wzrostu kultury jogurtowej.

Mleko nie może zawierać żadnych innych bakterii, ponieważ mogłoby to zanieczyścić jogurt. Dlatego zapewnij maksymalną czystość, głównie w kontakcie z mlekiem. Mleko możesz przed dodaniem kultury jogurtowej przegotować i pozostawić do ostygnięcia do ok. 40 stopni.

# PRZEPIS NA CZYSTY JOGURT

## Kultura jogurtowa jako starter:

1. Mleko: 1400 ml
2. Kultura jogurtowa: 2 g

## Świeży jogurt jako starter:

1. Mleko: 1200 ml
2. Świeży jogurt: 130 ml

**Wskazówka: nie używaj mleka lub jogurtu po terminie ważności.**

## Porady do przepisów z jogurtem

Możesz użyć czystego jogurtu do produkcji jogurtu zawierającego owoce lub jogurtu o innym smaku. Twoja kreatywność nie musi mieć żadnych granic, ale nie rób tego, dopóki nie przygotujesz jogurtu, w innym razie twój przepis nie będzie dobry.

### Jogurt owocowy

Zmiksuuj świeże owoce lub użyj dżemu owocowego.

### Inny smak:

Dodaj cukier waniliowy, wanilię, orzechy, kawałki czekolady, nugat, płatki kokosowe lub inne dodatki, aby doprawić jogurt.

### Tzatziki:

Dodaj obranego ogórka i czosnek do jogurtu i trochę oliwy z oliwek.

### Wskazówki

- Jogurt domowy jest na ogół bardziej kremowy i nie jest tak gęsty jak jogurt ze sklepu.
- Podczas przygotowania może się oddzielić woda, ale jest to zupełnie normalne. Wylej ją lub wmixzaj.
- Swojego jogurtu możesz użyć jako starter dla kolejnej porcji. Im częściej to powtórzysz, tym rzadszy będzie twój jogurt. Gdy będzie już bardzo rzadki, musisz zacząć z nowym kupionym jogurtem.
- Jeżeli użyjesz tylko 900 ml mleka, twój jogurt będzie bardziej gęsty.
- Jeżeli dodasz 3-4 łyżki mleka w proszku, jogurt będzie bardziej gęsty.
- Jogurt będzie bardziej gęsty, jeżeli przed skonsumowaniem odstawisz go do lodówki na 1 dzień.
- Mleka UHT nie trzeba gotować przed przygotowaniem jogurtu.
- Zamiast kultury jogurtowej z innego jogurtu możesz użyć również proszku jogurtowego dostępnego w sklepach.
- Jogurt możesz przygotować również z mleka sojowego, w takim przypadku użyj jako kultury startera jogurtu przygotowanego z mleka sojowego.

# KONSERWACJA

1. Przed czyszczeniem odłącz urządzenie od sieci elektrycznej.
2. Wyczyść podstawkę i wieczko wilgotną ścierką, nie używaj środków żrących.
3. Nie zanurzaj przewodu, wtyczki ani urządzenia w wodzie ani innych cieczach.
4. Szklane pojemniki możesz myć w zmywarce.

## Informacje dotyczące gwarancji

Producent oferuje gwarancję zgodnie z prawem obowiązującym w kraju użytkownika. Gwarancja stosuje się tylko na błędy produkcyjne materiałów i przetwarzania.

Naprawy gwarancyjne może wykonywać tylko autoryzowany serwis.

Zgłaszając naprawę gwarancyjną musisz przedstawić oryginalny dokument zakupu (z datą zakupu).

Gwarancja nie obejmuje:

- normalnego zużycia;
- w przypadku niewłaściwego użytkowania, np. przy przeciążeniu urządzenia, użyciu niedozwolonych akcesoriów;
- w przypadku użycia nadmiernej siły, uszkodzeń pod wpływem zewnętrznym;
- uszkodzeń spowodowanych niestosowaniem się do instrukcji, np. podłączeniem do nieodpowiedniego zasilania lub w przypadku niedotrzymania instrukcji instalacji;
- w przypadku częściowego lub kompletnego demontażu urządzenia.

## Właściwa likwidacja urządzenia



Ten symbol oznacza, że urządzenia nie można likwidować razem ze zwykłymi odpadami komunalnymi w ramach całej UE. Aby zapobiec ewentualnemu negatywnemu wpływowi na środowisko lub zdrowie ludzkie wynikające z niekontrolowanej likwidacji odpadów, zlikwiduj je właściwie dla ochrony surowców wtórnych. W celu oddania zużytego urządzenia skorzystaj z lokalnego punktu zbiórki lub skontaktuj się ze sprzedawcą, od którego zakupiłeś urządzenie. Zabierze urządzenie do bezpiecznego recyklingu.

## Informacje dotyczące sposobu likwidacji zużytego sprzętu elektrycznego (dla gospodarstw domowych)

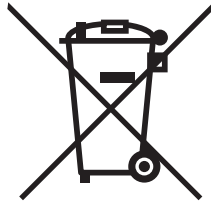

Powyższy symbol umieszczony na produktach lub w załączonych dokumentach oznacza, że nie wolno likwidować zużytego sprzętu elektrycznego i elektronicznego ze zwykłym odpadem komunalnym. W celu utylizacji należy odnieść tego typu odpad do punktu selektywnego zbioru, gdzie zostanie odebrany bez żadnych opłat. W niektórych państwach można zwrócić tego typu odpad bezpośrednio u sprzedawcy w momencie nabycia nowego produktu.

Prawidłowa likwidacja takich produktów zbytecznie nie obciąża środowiska naturalnego i nie ma negatywnego wpływu na ludzkie zdrowie. Szczegółowych informacji o najbliższym punkcie zbioru udzieli najbliższy urząd miejski.

W przypadku nieprawidłowej likwidacji odpadu właściciel może zostać obciążony karą grzywny zgodnie z obowiązującymi przepisami.

### **Dla osób prawnych w Unii Europejskiej**

Bliższych informacji dotyczących likwidacji zużytego sprzętu elektrycznego i elektronicznego udzieli sprzedawca lub dystrybutor.

### **Informacje dotyczące likwidacji w państwach nie należących do Unii Europejskiej**

Powyższy symbol obowiązuje wyłącznie w krajach Unii Europejskiej. Aby zlikwidować urządzenie, należy zwrócić się o pomoc do urzędu miejskiego lub dystrybutora w celu zasięgnięcia informacji o prawidłowym sposobie likwidacji tego typu odpadu.

# FONTOS BIZTONSÁGI SZABÁLYOK

Tisztelt vásárló, egy általános felhasználói útmutatót tart a kezében. Kérjük, hogy olvassa el figyelmesen, mivel fontos tájékoztatásokat tartalmaz a készülék biztonságos használatáról, ápolásáról, figyelmeztet a fennálló sérülésveszélyekre és olyan körülményekre, amelyek a jótállás elvesztéséhez vezethetnek.

## OLVASSA EL AZ UTASÍTÁSOKAT

1. Őrizze az útmutatót egy biztonságos helyen jövőbeli használat esetére.
2. Áramütés veszélye miatt ne merítse a készüléket vagy a tápkábelt vízbe vagy más folyadékba. Ha vízbe esett a készülék vagy tápkábel, azonnal válassza le az áramkörtől. Ne merítse vízbe a kezét.
3. Ügyeljen fokozottan, ha gyerekekkel együtt, vagy gyerekek közelében használja a készüléket.
4. Válassza le a készüléket az elektromos hálózatról használat után, szétszerelés vagy tisztítás előtt. Fogja meg a csatlakozódugót és húzza ki az elektromos aljzatról. Soha ne húzza meg a vezetékét.
5. Ne használja a készüléket, ha megsérült a tápkábel vagy a csatlakozódugó, illetve hibás működés esetén, ha leesett vagy más módon megsérült. Vigye a készüléket a márkaszervízbe, ahol majd leellenőrzik és megjavítják.
6. A gyártó által nem javasolt tartozékok használata tüzet, elektromos áramütést vagy sérüléseket okozhat.
7. A készülék beltéri használatra készült. Ne használja a szabadban.
8. Ne hagyja szabadon lógni a tápkábelt az asztal vagy munkafelület szélén, és tartsa távol a forró felületektől.
9. Ne helyezze a készüléket hőforrások, tűzhelyek közelébe vagy forró sütőbe. Ne tegye a készülék részét mikrohullámú sütőbe.
10. Ne használjon semmilyen elektromos készüléket, ha alkoholt vagy más olyan szert fogyasztott, amely befolyásolják képességeit és reakcióit.
11. Ne érintse meg a belső alkatrészeket.
12. A működés folyamán ne helyezze át a készüléket.
13. Ne használja mezítláb a készüléket. Ne érintse meg nedves vagy vizes kézzel.
14. Tisztítsa meg minden használat után az utasítások szerint az összes olyan részt, amely élelmiszerekkel érintkezett.
15. Helyezze biztonságos távolságba gyerekektől a készüléket és valamennyi részét.
16. A leválasztásnál az áramkörtől mindig a csatlakozódugót fogja meg.
17. A készülék csak eredeti rendeltetési céljára használható.
18. A kicsomagolás után ellenőrizze a készülék sértetlenségét és az összes tartozékot a lista alapján.
19. A készülék csatlakoztatása előtt az elektromos hálózathoz ellenőrizze, hogy az adatlapon feltüntetett értékek megegyeznek-e a helyi hálózat értékeivel. Az adatlap a készülék alsó részén található.
20. A házi elektromos hálózatnak meg kell felelnie a készülék követelményeinek. A gyártó nem vállal felelősséget olyan károkért vagy sérülésekért, melyek okai az elektromos hálózat bekötésével és működésével kapcsolatosak.
21. Ne helyezze rezgő felületre, például egy hűtőszekrény tetejére, sem pedig huzatos helyre a készüléket.
22. Ne tárolja a joghurtot 10 napnál hosszabb ideig a hűtőszekrényben.
23. Soha ne helyezze hűtőszekrénybe a készüléket.
24. Ne érintse meg a forró felületeket. Használja a fogantyút és a vezérlőelemeket.
25. Ügyeljen fokozatosan a forró olajt vagy más folyadékot tartalmazó készülék áthelyezésénél.
26. Először mindig a készülékhez csatlakoztassa a tápkábelt, és csak azután az elektromos hálózathoz. A kikapcsolásnál állítsa valamennyi vezérlőelemet „kikapcsolt” állapotba, majd válassza le a készüléket az elektromos hálózatról.

Üzembe helyezés előtt távolítsa el a csomagolást. A tartályokat és a fedeleket mossa meg mosogatószeres meleg vízben. Öblítse le és szárítsa meg ezeket a részeket. A készülék most használatra készen áll. Megjegyzés: használat után válassza le az elektromos hálózatról. Tárolás előtt válassza le az elektromos hálózatról és gondosan tisztítsa meg. A készülék csak eredeti rendeltetési céljára, azaz joghurtkészítésre használható. A készülék helytelen használata veszélyes lehet. A gyártó nem vállalja a felelősséget a helytelen használatból adódó károkért és sérülésekért.



## ŐRIZZE MEG AZ ÚTMUTATÓT

1. Használjon rövid tápkábelt (vagy leválasztható tápkábelt), ezzel csökkenthető annak a veszélye, hogy valaki megbotlik a kábelben és lerántja a készüléket.
2. Legyen nagyon óvatos hosszabb tápkábel vagy hosszabbító használata esetén.
3. Leválasztható tápkábel vagy hosszabbító kábel használata esetén:
  - A. A tápkábel vagy hosszabbító kábel paraméterei legyenek legalább olyan nagyok, mint a készülék paraméterei.
  - B. Vezesse úgy a kábelt, hogy ne lógjon le az asztal vagy munkafelület szélén, ahol a gyerekek megránthatják, vagy könnyen bele lehet botlani.  
Amennyiben a készülék földelt dugóval rendelkezik, csak 3 vezetékes földelt hosszabbító kábelt szabad használni hozzá.

## A KÉSZÜLÉK RÉSZEI

1. Fedél
2. Főegység
3. Üveg pohár × 7
4. Jelzőlámpa

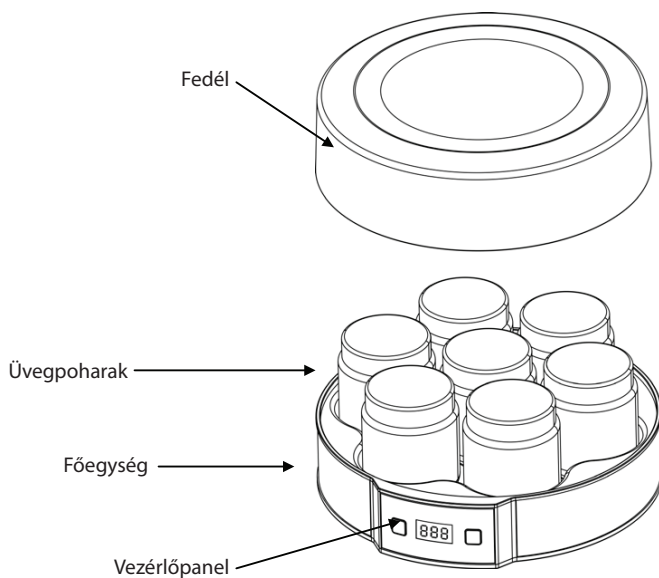

## Vezérlőpanel

1. Időzítő gomb: időzítő-tartomány 1-14 óra
2. Főkapcsoló: Bekapcsolás/Kikapcsolás
3. LED kijelző: 1-14 óra között



# MŰSZAKI ADATOK

Modell: GZ-705 joghurtkészítő gép

Névleges feszültség: 220-240 V ~/50 Hz

Névleges teljesítmény: 20 W

Védelmi osztály: II

## ÜZEMBE HELYEZÉS

1. Távolítsa el az összes matricát és cédulát (a gyártási adatlap kivételével).
2. Első használat előtt, vagy hosszabb szünetelés után mossa el mosogatószeres meleg vízben az üvegpoharakat és a fedeleket, ezután öblítse le és szárítsa meg gondosan.
3. A készülék belsejét törölje át egy benedvesített törülközővel.

## A JOGHURTKÉSZÍTÉS FOLYAMATA

1. Készítsen elő lesz egy 1,5 - 2,0 l térfogatú edényt (mérőpoharat), és egy habverőt.  
**Megjegyzés: ellenőrizze a kellékek tisztaságát. Szárítsa meg valamennyi részt.**
2. Hozzávalók: 1,2 l tej és 130 ml friss joghurt vagy 1330 ml tej és 2 g joghurt kultúra. Keverje el alaposan az edényben (mérőpohárban).  
Töltse a keveréket a 7 pohárba, zárja le a poharakat a fedelével.  
**Tipp: a nem pasztörizált tejet először fel kell forralni, így elpusztulnak benne a baktériumok, majd le kell hűteni. Az UHT tejet nem szükséges csírátlanítani. Legjobb eredményt szobahőmérsékletű tej használatával lehet elérni.**
3. Helyezze a joghurtkészítőbe az üvegpoharakat, és takarja le a készüléket a fedéllel.
4. A készülék csatlakoztatása után a hálózathoz a LED kijelző először felvillan, majd kialszik.
5. Nyomja meg a főkapcsolót, a kijelzőn villog a „10H”, most 5 másodpercen belül állítsa be az időzítőt a kívánt időt, ellenkező esetben a készülék automatikusan bekapcsol.  
**Megjegyzés:**  
**1. Állítsa be a kívánt időt az időzítő gombjával, majd nyomja meg a főkapcsolót a készülék aktiválásához.**  
**2. Ha a készülék működése alatt bármikor változtatni kíván a beállításon, tartsa lenyomva 2 másodpercig a főkapcsolót a készülék kikapcsolásához, majd állítsa be az új időtartamot.**
6. A beállítás után a készülék üzemelési módban van, és elindult az óra visszaszámlálása. A beállított idő leteltével a készülék automatikusan kikapcsol.
7. Hagyja kicsit lehűlni a joghurtos üvegeket, majd kb. 3 órával később helyezze a hűtőbe valamennyi üveget.

**Tipp:** A tej laktózt tartalmaz. Ez a tejbaktériumok (joghurtkultúra) segítségével tejsavvá alakul át, ez teszi lehetővé a joghurtképződést. A joghurtkészítő gép optimális hőmérsékletet biztosít a joghurtkultúra szaporodásához.

A tej nem tartalmazhat egyéb baktériumokat, amelyek beszennyezhetik a joghurtot. Ezért ügyelni kell a tökéletes tisztaságra, főleg azon részek esetén, amelyek érintkeznek a tejjel. A tejet a joghurtkultúra hozzáadása előtt fel is lehet forralni, majd le kell hűteni kb. 40 fokok hőmérsékletre.

# ÍZESÍTÉS NÉLKÜLI JOGHURT - RECEPT

## **Joghurtkultúra vagy kezdőkultúra:**

1. Tej: 1400 ml
2. Joghurtkultúra: 2 g

## **Friss joghurt, mint kezdőkultúra:**

1. Tej: 1200 ml
2. Friss joghurt: 130 ml

**Megjegyzés: ne használjon olyan tejet vagy joghurtot, amelynek már lejárt a szavatossági ideje.**

## Tippek és tanácsok

Gyümölcsjoghurt készítéséhez használhat ízesítés nélküli vagy ízesített joghurtot, ez csak az ön elképzelésein múlik. A gyümölcsöt azonban csak a joghurt elkészítése után keverje bele, ellenkező esetben nem lesz sikeres a művelet.

### **Gyümölcsjoghurt**

Turmixolja össze a friss gyümölcsöt, vagy használjon gyümölcslekvárt.

### **Egyéb ízesítés:**

Ízesítse a joghurtot vaníliával, dióval, csokoládédarabokkal, nugáttal, kókuszpehellyel stb.

### **Tzatziki:**

Keverje el a joghurtot reszelt uborkával, fokhagymával és egy kevés olívaolajjal.

### **Megjegyzések:**

- A házi joghurt krémesebb és ritkább állagú, mint a bolti.
- A joghurtkészítés folyamán egy kevés víz válhat ki a joghurtból, ez egy szokványos jelenség. Öntse ki a vizet, vagy keverje el a joghurttal.
- Ezt a joghurtot akár kezdőkultúráként is használhatja a következő adag elkészítésénél. Minél gyakrabban megismételi ezt az eljárást, annál ritkább lesz a joghurt. Amikor már túl ritka lesz, vegyen ismét friss joghurtot a házi joghurt készítéséhez.
- A joghurt sűrűbb lesz, ha csak 900 ml tejjel fogja készíteni.
- A joghurt sűrűbb lesz, ha 3-4 kanál tejpórt is kever a tejhez.
- A joghurt sűrűbb lesz, ha fogyasztás előtt 1 napot érni hagyja a hűtőben.
- Az UHT tejet nem kell felforralni használat előtt.
- Más joghurtból eredő kultúra helyett boltban kapható joghurtport is használhat.
- Szójatejből is lehet joghurtot készíteni, ebbe az esetben szójajoghurtból származó kezdőkultúrát kell használni.

# ÁPOLÁS

1. Tisztítás előtt válassza le a készüléket az elektromos hálózatról.
2. A főegységet és a fedelet tisztítsa meg egy nedves ronggyal, ne használja durva tisztítószereket.
3. Ne merítse vízbe vagy egyéb folyadékba a kábelt, csatlakozódugót vagy a főegységet. Az üvegpoharakat mosogatógépből is lehet tisztítani.

## Jótállás

A gyártó a felhasználó országában érvényes szabványok szerint jótállást nyújt a termékekre. A jótállás csak az egyes részek gyártási hibáira és feldolgozására vonatkozik.

A jótállási időben a javításokat csak a márkaszerviz végezheti el.

A jótállás érvényesítéséhez szükséges a vásárlást igazoló eredeti számla (a vásárlás napjával). A jótállás nem érvényes az alábbi esetekben:

- Természetes elhasználódás;
- Helytelen használat, pl. a készülék túlterhelése vagy nem eredeti tartozékok használata esetén;
- Nagy fizikai erő használata vagy külső tényezők befolyása esetén;
- Az útmutató mellőzése miatti károk esetén, pl. nem megfelelő tápellátás vagy rossz szerelés esetén;
- A készülék részleges vagy teljes szétszerelése esetén.

## A készülék selejtezése



Ez az ikon azt jelenti, hogy a készülék az EU államaiban nem selejtezhető a háztartási hulladékkal együtt. A felelősségteljes hulladékselejtezés és a nyersanyagok újrahasznosítása megelőzi az esetleges negatív kihatásokat a környezetre és az emberi egészségre. Szállítsa el a helyi gyűjtőtelepre a selejtezésre szánt régi készüléket, vagy lépjen kapcsolatba a termék viszonteladójával, aki ugyancsak átveheti Öntől a készüléket, és gondoskodik majd a termék helyes és biztonságos selejtezéséről.

## Információk a használt elektromos készülékek likvidálásáról (magánháztartások)

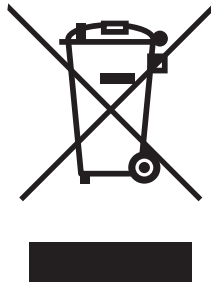

Ez az ikon a készüléken vagy a mellékelt iratokon arra figyelmeztet, hogy az elektrikus és elektronikus készülékek nem likvidálhatók a háztartási hulladékkal együtt.

A helyes feldolgozás, újítás és recikláció érdekében kérjük, szállítsa az ilyen készüléket egy megfelelő gyűjtőhelyre, ahol ingyen leadható. Néhány országban ezek a készülékek az eladónál is leadhatók, amennyiben egy új, hasonló terméket vásárol ott. A termékek helyes likvidálása értékes nyersanyagokat spórolhat meg, és megelőzheti az emberi egészségre és a környezetre való negatív khatásokat, amelyek a hulladék helytelen likvidálása esetében következhetnek be. A helyi hivatal részletes információkkal szolgálhat a legközelebbi gyűjtőhelyet illetően.

A helytelen likvidálás az érvényes szabályok értelmében büntetendő.

### **Jogi személyek az EU keretén belül**

Amennyiben használt elektrikus és elektromos készülékeket szeretne likvidálni, forduljon részletes információkért a helyi eladóhoz vagy közvetítőhöz.

### **Információk a likvidálásról az EU tagállamokon kívül**

Ez az ikon csak az Európai Unióban érvényes. Amennyiben likvidálni szeretné ezt a készüléket, forduljon a helyi hivatalhoz vagy az eladóhoz, és kérjen tőle információkat a termék helyes likvidálásáról.

# POMEMBNI VARNOSTNI NAPOTKI

Pripravili smo naslednje splošne varnostne napotke. Vzemite si nekaj časa, da jih temeljito preberete. Vsebujejo pomembne informacije o varni uporabi in vzdrževanju aparata, opozorila o možnih poškodbah in/ali primere izgube garancije.

## PREBERITE NAPOTKE

1. Navodila shranite na varnem mestu za kasnejšo uporabo.
2. Ne potaplajte aparata v vodo ali katero koli drugo tekočino, saj lahko sicer pride do električnega udara. Če aparat ali kabel pade v vodo, aparat takoj odklopite. Ne dajajte rok v vodo.
3. Če aparat uporabljajo otroci, oz. se uporablja v bližini otrok, mora biti zagotovljen nadzor odraslega.
4. Če aparata ne uporabljate, pred razstavljanjem in čiščenjem ga izključite iz omrežja. Aparat izključite tako, da primete za vtič in izvlečete ga iz omrežne vtičnice. Ne vlecite za napajalni kabel.
5. Ne uporabljajte aparata, če je poškodovan napajalni kabel ali vtič, če aparat ne deluje pravilno, po padcu ali po drugačni poškodbi. Odnosite ga v najbližji pooblaščen servisni center za pregled ali popravilo.
6. Uporaba drugih dodatkov razen tistih, ki jih priporoča proizvajalec, lahko ima za posledico požar, električni udar ali telesno poškodbo.
7. Izdelek je namenjen samo za uporabo v gospodinjstvu. Ne uporabljajte ga na prostem.
8. Električni kabel ne sme viseti čez rob mize ali delovne površine. Ne sme biti v stiku z vročimi površinami.
9. Ne postavljajte aparata na ali v bližino plinskih ali električnih štedilnikov ali v vročo pečico. Nobenega dela ne dajajte v mikrovalovno pečico.
10. Te naprave ne uporabljajte, če ste pod vplivom alkohola ali drugih snovi, ki vplivajo na vaše reakcije.
11. Ne dotikajte se delov, ki niso za to namenjeni.
12. Aparata med delovanjem ne premikajte.
13. Ne uporabljajte aparata, če ste bos. Ne dotikajte se aparata z vlažnimi ali mokrimi rokami.
14. Po vsaki uporabi očistite vse dele, ki prihajajo v stik z živili, v skladu z navodili v tem priložniku.
15. Napravo in vse dele hranite izven dosega otrok.
16. Pri izklapljanju aparata iz vtičnice vedno potegnite za vtič.
17. Aparata ne uporabljajte za druge namene, kot je predpisano.
18. Po razpakiranju aparata se prepričajte, da ni poškodovan in da noben del ne manjka.
19. Preden aparat priključite, se prepričajte, da parametri električnega omrežja ustrezajo vrednostim, navedenim na tablici. Tablica s parametri se nahaja na spodnji strani aparata.
20. Električno priključitev je treba izvesti v skladu z navodili proizvajalca. Proizvajalec ni odgovoren za telesne poškodbe oseb, živali ali materialno škodo, ki so posledica nepravilne namestitve.
21. Aparata ne postavljajte na površino, ki se trese, npr. na hladilnik. Ne izpostavljajte ga prepihu.
22. Jogurta ne hranite v hladilniku več kot 10 dni.
23. Aparata nikoli ne postavljajte v hladilnik.
24. Ne dotikajte se vroče površine. Uporabljajte ročaje in držaje.
25. Bodite posebej previdni pri premeščanju aparata, ki vsebuje vroče olje ali drugo vročo tekočino.
26. Napajalni kabel najprej priključite na aparat, šele nato v električno vtičnico. Če želite aparat izključiti, nastavite vse gume v položaj „izklopljeno“, nato pa izključite vtič iz električne vtičnice.

Pred prvo uporabo aparata za jogurt odstranite vso embalažo. Lončke in pokrovčke pomijte v topli vodi z detergentom. Sperite in temeljito posušite. Aparat za jogurt je pripravljen za uporabo. Opomba: Po uporabi izključite iz vtičnice. Preden aparat shranite, ga izključite iz električne vtičnice in temeljito očistite. Aparat morate uporabljati za namene, za katere je bil zasnovan, in sicer za pripravo jogurta. Kakršnakoli drugačna uporaba je nepravilna in je lahko nevarna. Proizvajalec ne odgovarja za poškodbe ali nesreče, ki so posledica nepravilne uporabe.

## SHRANITE TA NAVODILA

1. Uporabite kratek napajalni kabel (ali odstranljiv napajalni kabel), da se zmanjša tveganje zapletanja ali spotikanja ob dolg kabel.
2. Lahko uporabite tudi daljši kabel ali podaljšek, če ste pri uporabi posebno previdni.
3. Če uporabite odstranljiv kabel ali podaljšek:
  - A. Parametri podaljška ali kabla morajo ustrezati parametrom za napajanje aparata.
  - B. Dolg kabel speljite tako, da ne visi čez rob delovnega pulta ali mize, kjer bi bil v dosegu otrok oz. bi se lahko na njem nekdo spotaknil.  
Če je aparat opremljen z ozemljenim vtičem, mora biti podaljšek 3-žilni z ozemljitvijo.

## POIMENOVANJE DELOV

1. Pokrov
2. Osnovna enota
3. Steklena posoda × 7
4. Indikator

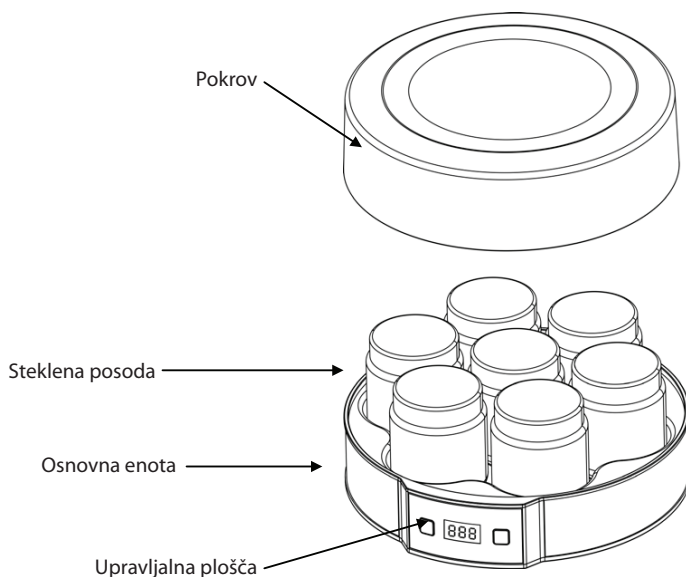

## Upravljalna plošča

1. Gumb časovnika: razpon časovnika 1-14 ur
2. Glavno stikalo: vklop/izklop aparata za jogurt
3. LED zaslon: od 1 do 14 ur.



# TEHNIČNI PODATKI

Model: GZ-705 aparat za jogurt  
Nazivna napetost: 220-240 V ~/50 Hz  
Nazivna moč: 20 W  
Razred zaščite: II

## PRED PRVO UPORABO

1. Odstranite z aparata vse oznake in nalepke. (razen napisne tablice)
2. Pred prvo uporabo ali po dolgem obdobju temeljito sperite pokrov, steklene kozarčke in pokrovčke v topli vodi z detergentom, nato jih temeljito sperite in posušite.
3. Notranjost aparata za jogurt obrišite z vlažno krpo.

## NAČIN PRIPRAVE JOGURTA:

1. Potrebujete 1,5 - 2,0 l posodo (merico) in mešalnik.  
**Opomba: prepričajte se, da je vse popolnoma čisto. Vse dele posušite.**
2. Pripravite približno 1,2 l mleka in 130 ml svežega jogurta ali 1330 ml mleka in 2 g jogurtove kulture. Temeljito ju premešajte v posodi (merici).  
Nato vlijte v 7 steklenih kozarčkov in zaprite s pokrovčki.  
**Nasvet: če uporabljate nepasterizirano mleko, ga predhodno prekuhajte, da uničite bakterije in nečistoče, nato pa ga ohladite. UHT mleka ni treba prekuhati. Za optimalne rezultate mora imeti mleko sobno temperaturo.**
3. Steklene kozarčke dajte v aparat in zaprite ga s pokrovom.
4. Ko aparat priključite na električno vtičnico, LED zaslon utripne, nato je v izklopljenem stanju.
5. Pritisnite glavno stikalo, na zaslonu utripa „10H“, v 5 sekundah izberite želeni čas, drugače se aparat samodejno vklopi.  
**Opomba:**  
**1. Želeni čas izberite s tipko za časovnik, nato pa pritisnite glavno stikalo, da se aparat aktivira.**  
**2. Med delovanjem lahko čas kadarkoli spremenite, tako da pritisnete in držite glavno stikalo 2 sekundi za izklop aparata, nato pa lahko ponastavite čas.**
6. Po nastavitvi je aparat v stanju delovanja, ure se odštevajo. Ko nastavljeni čas poteče, se aparat samodejno izklopi.
7. Kozarčke z jogurtom pustite, da se malo ohladijo, po 3 urah pa jih dajte v hladilnik.

**Nasvet:** Mleko vsebuje laktozo. Ta se pretvori v mlečno kislino s pomočjo mlečnih bakterij (jogurtove kulture), kar omogoča nastanek jogurta, s čimer je proces uspešen. Aparat za jogurt zagotavlja optimalno temperaturo za rast jogurtove kulture.  
Mleko ne sme vsebovati nobenih bakterij, s tem bi se jogurt kontaminiral. Zato zagotovite največjo možno čistočo, predvsem v stiku z mlekom. Preden dodate jogurtovo kulturo, lahko mleko prekuhate in pustite, da se ohladi na približno 40 stopinj.



# RECEPT ZA BELI JOGURT

## Jogurtova kultura kot starter:

1. Mleko: 1400 ml
2. Jogurtova kultura: 2 g

## Sveži jogurt kot starter:

1. Mleko: 1200 ml
2. Sveži jogurt: 130 ml

**Opomba: ne uporabljajte mleka ali jogurta s pretečenim datumom minimalne trajnosti.**

## Nasveti za recepte z jogurtom

Za jogurt s sadjem ali drugim okusom uporabite beli jogurt. Vaša ustvarjalnost nima nobenih meja, vendar najprej naredite beli jogurt, sicer vaš recept ne bo uspešen.

### Sadni jogurt

Zmešamo sveže sadje ali uporabimo džem.

### Drugi okusi:

Dodamo vanilin sladkor, vanilijo, oreške, koščke čokolade, nugat, kokosovo moko ali druge okuse za popestritev jogurta.

### Tzatziki:

Jogurtu dodamo nastrgane kumare in česen ter malo oljčnega olja.

### Opombe

- Domači jogurt je na splošno bolj kremast in ne tako gost kot jogurt iz trgovine.
- Med pripravo se lahko loči nekaj vode, kar je povsem normalno. Vodo izlijemo ali pa jo vmešamo.
- Nas jogurt lahko uporabimo kot starter za naslednji jogurt. Večkrat ko to ponovimo, bolj bo naš jogurt redek. Ko je že preveč redek, moramo začeti z novim kupljenim jogurtom.
- Če uporabimo samo 900 ml mleka, bo naš jogurt gostejši.
- Če dodamo 3-4 žlice mleka v prahu, bo jogurt gostejši.
- Jogurt bo gostejši, če ga pustimo v hladilniku 1 dan in šele nato postrežemo.
- UHT mleka pred pripravo jogurta ni treba prekuhati.
- Namesto jogurtove kulture iz drugega jogurta lahko uporabite tudi jogurtov prah, ki je na voljo v trgovinah.
- Jogurt je mogoče pripraviti tudi iz sojinega mleka, pri čemer se kot starter uporablja jogurt, pripravljen iz sojinega mleka.

# VZDRŽEVANJE

1. Pred čiščenjem vtič izvlecite iz vtičnice.
2. Očistite osnovno enoto in pokrov z vlažno krpo, ne uporabljajte grobih sredstev.
3. Ne potaplajte kabla, vtiča ali aparata v vodo ali druge tekočine.
4. Steklene kozarčke lahko pomijete v pomivalnem stroju.

## Informacije o garanciji

Proizvajalec zagotavlja garancijo v skladu z zakonodajo v državi uporabnika. Garancija velja samo za proizvodne napake in napake v materialu.

Popravila v garanciji lahko izvaja samo pooblaščen servisni center.

Pri uveljavljanju garancije morate predložiti originalno dokazilo o nakupu (z datumom nakupa). Garancija ne velja za:

- normalno obrabo;
- poškodbe, ki so posledica nepravilne uporabe, npr. preobremenitve aparata, uporabe nedovoljenih dodatkov;
- poškodbe zaradi uporabe prekomerne sile, poškodbe zaradi zunanjih vplivov;
- poškodbe, ki so posledica neupoštevanja navodil, npr. priključitve na neustrezno napajanje ali neupoštevanja navodil za namestitev;
- poškodbe, ki so posledica delne ali popolne demontaže aparata.

## Ustrezna odstranitev izdelka



Ta simbol pomeni, da tega izdelka ne smete zavreči skupaj z gospodinjskimi odpadki v državah članicah EU. Da bi se izognili morebitnim negativnim vplivom na okolje ali zdravje ljudi zaradi nenadzorovanih odlagališč odpadkov, aparat odstranite na pravilen način, da se ohranijo dragoceni viri. Aparat oddajte v lokalni center za recikliranje ali pa se obrnite na prodajalca, pri katerem ste kupili aparat. Le-ti poskrbijo za varno recikliranje.

## Informacije o odlaganju odpadne električne opreme (zasebna gospodinjstva)

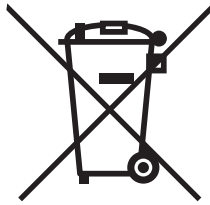

Ta simbol na izdelkih in/ali spremnih dokumentih pomeni, da rabljene električne in elektronske opreme ne smemo zavreči skupaj z drugimi gospodinjskimi odpadki. Za pravilno ravnanje, predelavo in reciklažo vas prosimo, da te izdelke brezplačno vrnete na določena zbirna mesta. V nekaterih državah je te izdelke mogoče vrniti neposredno prodajalcu ob nakupu podobnega novega izdelka.

S pravilnim odlaganjem teh izdelkov pomagata hraniti dragocene vire in preprečiti morebitne negativne učinke na zdravje ljudi in okolje, do katerih bi sicer zaradi nepravilnega ravnanja z odpadki lahko prišlo. Za več informacij o najbližjem zbirnem mestu se obrnite na lokalni urad. Za nepravilno odlaganje odpadkov so možne kazni v skladu z veljavno zakonodajo.

### **Za poslovne uporabnike v Evropski uniji**

Če želite zavreči električno in elektronsko opremo, se za več informacij obrnite na lokalnega prodajalca ali dobavitelja.

### **Informacije o odlaganju v državah izven Evropske unije**

Ta simbol velja samo v Evropski uniji. Če želite odstraniti to napravo, se obrnite na ustrezne organe lokalne skupnosti ali prodajalca in povprašajte po ustreznem načinu odstranitve.

# WICHTIGE SICHERHEITSHINWEISE

Wir haben für Sie diese allgemeinen Sicherheitshinweise vorbereitet. Lesen Sie diese Sicherheitshinweise gründlich. Sie enthalten wichtige Informationen bezüglich sicherer Verwendung und Wartung des Gerätes, Hinweise auf mögliche Verletzungen und/oder Fälle, wann es zum Verlust der Garantie kommt.

## LESEN SIE FOLGENDE HINWEISE

1. Bewahren Sie diese Gebrauchsanleitung auf einem sicheren Platz für eventuelle Verwendung in der Zukunft auf.
2. Um eventuellen Stromunfall zu vermeiden, tauchen Sie weder das Gerät noch das Netzkabel in Wasser oder andere Flüssigkeiten. Falls das Gerät oder das Netzkabel in Wasser fällt, trennen Sie das Gerät sofort vom Stromnetz ab. Tauchen Sie die Hände nie in Wasser.
3. Um Verletzungen zu vermeiden, passen Sie gut auf, wenn Kinder das Gerät benutzen oder wenn das Gerät in der Nähe von Kindern benutzt wird.
4. Wenn Sie das Gerät nicht verwenden, wenn Sie seine Komponenten abnehmen oder das Gerät reinigen wollen, trennen Sie es zuerst vom Stromnetz. Ziehen Sie dabei immer am Netzstecker, nie am Netzkabel.
5. Verwenden Sie das Gerät nicht, wenn es zur Beschädigung des Netzkabels, Netzsteckers oder Gerätes gekommen ist, wenn das Gerät gefallen ist oder wenn es auf beliebige Weise beschädigt ist. Bringen Sie das Gerät zur autorisierten Servicestelle zur Kontrolle und Reparatur.
6. Verwenden Sie nur vom Hersteller empfohlenes Zubehör, um Brand, Stromunfall oder Verletzung zu vermeiden.
7. Dieses Gerät ist nur zur Verwendung im Haushalt bestimmt. Verwenden Sie es nicht draußen.
8. Lassen Sie das Netzkabel nie über die Tischkante oder Arbeitsfläche hängen. Das Netzkabel darf nie in Berührung mit heißer Oberfläche kommen.
9. Stellen Sie das Gerät nie auf heiße Oberflächen oder elektrische Herde. Schieben Sie das Gerät nie in geheizten Ofen. Das Gerät darf sich nie in der Nähe von heißen Oberflächen befinden. Keine Komponenten dieses Gerätes dürfen in die Mikrowelle gelangen.
10. Verwenden Sie dieses Gerät nicht, wenn Sie sich unter dem Einfluss von Alkohol oder anderen Mitteln, die auf Ihre Reaktionen negativ wirken, befinden.
11. Berühren Sie keine Komponenten, die zur Handhabung nicht bestimmt sind.
12. Das Gerät darf während des Betriebes nicht verstellt werden.
13. Benutzen Sie das Gerät nicht, wenn Sie barfuß sind. Berühren Sie das Gerät mit feuchten oder nassen Händen nicht.
14. Reinigen Sie nach jeder Verwendung sämtliche Komponenten, die mit Lebensmitteln in Berührung kommen, nach Hinweisen in dieser Gebrauchsanleitung.
15. Bewahren Sie das Gerät und sämtliche seine Komponenten fern von Kindern auf.
16. Ziehen Sie beim Trennen des Gerätes vom Stromnetz nie am Netzkabel, sondern immer am Netzstecker.
17. Verwenden Sie das Gerät nur zum vorgeschriebenen Zweck.
18. Prüfen Sie das Gerät nach dem Auspacken, ob es nicht beschädigt ist und ob keine Komponenten fehlen.
19. Prüfen Sie vor dem Anschluss des Gerätes ans Stromnetz, ob die Angaben auf dem Typenschild des Gerätes den Parametern des Stromnetzes im Haushalt entsprechen. Das Typenschild mit diesen Angaben befindet sich auf der Unterseite des Gerätes.
20. Die Strominstallation im Haushalt muss in Übereinstimmung mit den Hinweisen des Herstellers durchgeführt werden. Der Hersteller trägt keine Verantwortung für Verletzungen von Personen und Tieren oder für Vermögensschäden, die aufgrund von unsachgemäßer Installation entstanden sind.
21. Stellen Sie das Gerät auf keine vibrierenden Oberflächen wie z.B. Oberseite eines Kühlschranks. Setzen Sie das Gerät keinem Luftzug aus.
22. Bewahren Sie Joghurt im Kühlschrank nicht länger auf als 10 Tage.
23. Stellen Sie das Gerät nie in Kühlschrank.
24. Berühren Sie keine heißen Oberflächen. Verwenden Sie Griffe und Bedienknöpfe.
25. Passen Sie gut auf, wenn Sie ein mit heißem Öl oder anderen heißen Flüssigkeiten gefülltes Gerät verstellen oder mit ihm manipulieren.
26. Schließen Sie das Netzkabel zuerst ans Gerät an und erst dann stecken Sie den Netzstecker in die Steckdose. Wenn Sie das Gerät vom Stromnetz trennen wollen, stellen Sie zuerst alle Bedienknöpfe in Position „AUS“ und erst dann ziehen Sie den Netzstecker aus der Steckdose.

Beseitigen Sie vor der ersten Verwendung Ihres Joghurtbereiters sämtliche Verpackungsmaterialien. Reinigen Sie Glasbecher und Deckel mit warmem Wasser und etwas Spülmittel. Spülen Sie sie ab und wischen Sie sie gründlich trocken. Jetzt ist der Joghurtbereiter zur Verwendung bereit.

Anmerkung: Trennen Sie das Gerät nach der Verwendung vom Stromnetz. Trennen Sie das Gerät vom Stromnetz und reinigen Sie es gründlich, bevor Sie es auf einem sicheren Ort aufbewahren. Verwenden Sie dieses Gerät nur zu denjenigen Zwecken, zu denen es hergestellt wurde, und zwar zur Joghurtzubereitung. Jede Verwendung zu anderen Zwecken ist unsachgemäß und kann gefährlich sein. Der Hersteller trägt keine Verantwortung für Verletzungen und Beschädigungen, die aufgrund von unsachgemäßer Benutzung entstanden sind.

## BEWAHREN SIE DIESE HINWEISE GUT AUF

1. Verwenden Sie ein kurzes Netzkabel (oder abtrennbares Netzkabel), um das Stolperrisiko über ein langes Netzkabel zu minimalisieren.
2. Wenn Sie jedoch gut aufpassen, können Sie ein längeres Netzkabel oder ein Verlängerungskabel verwenden.
3. Wenn Sie ein abtrennbares Netzkabel oder ein Verlängerungskabel verwenden:
  - A. Die Parameter des Netz- oder Verlängerungskabels müssen den Angaben auf dem Typenschild des Gerätes entsprechen.
  - B. Führen Sie das Kabel so, dass es über keine Tisch- oder Arbeitsflächenkanten hängt, ansonsten könnten Kinder daran ziehen oder Sie darüber stolpern.  
Wenn das Gerät mit einem geerdeten Netzstecker ausgestattet ist, muss das Verlängerungskabel über 3 Leiter mit Erdung verfügen.

## BESCHREIBUNG DES GERÄTES

1. Deckel
2. Basisstation
3. Glasbecher × 7
4. Lichtanzeige

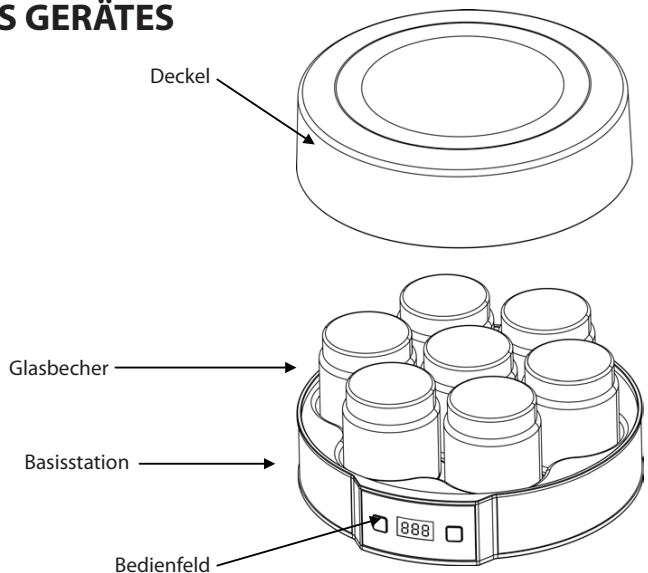

## Bedienfeld

1. Timer-Taste: Timer-Zeitspanne: 1 bis 14 Stunden
2. Hauptschalter: Ein-/Ausschalten des Joghurtbereiters
3. LED-Display: 1 bis 14 Stunden



# TECHNISCHE DATEN

Modell: GZ-705 Joghurtbereiter  
Nennspannung: 220-240 V ~/50 Hz  
Nennleistung: 20 W  
Schutzklasse: II

## VOR DER ERSTEN VERWENDUNG

1. Beseitigen Sie sämtliche Etiketten und Aufkleber vom Gerät (außer dem Typenschild).
2. Vor der ersten Verwendung oder nach einer langen Pause müssen Sie Gerätedeckel, Glasbecher und Becherdeckel im warmen Wasser mit etwas Spülmittel reinigen, dann abspülen und gründlich austrocknen.
3. Reinigen Sie das Innere des Joghurtbereiters mit einem feuchten Tuch.

## JOGHURTZUBEREITUNG

1. Sie brauchen einen Behälter 1,5 bis 2,0 l (Messbecher) und ein Rührgerät.  
**Anmerkung: Vergewissern Sie sich, dass alles wirklich sauber ist. Trocknen Sie alles aus.**
2. Bereiten Sie sich folgende Zutaten vor: ca. 1,2 l Milch und 130 ml Frischjoghurt oder 1330 ml Milch und 2 g Joghurtkultur. Vermischen Sie alles gründlich im Behälter (Messbecher). Gießen Sie dann den Inhalt in 7 Glasbecher und schrauben Sie die Deckel zu.  
**Tipp: Wenn Sie unpasteurisierte Milch benutzen, müssen Sie sie zuerst aufkochen, um Bakterien und Verschmutzungen zu liquidieren, und dann abkühlen. Die UHT-Milch muss nicht aufgeköcht werden. Die Milch sollte Zimmertemperatur haben, um optimale Ergebnisse zu erreichen.**
3. Legen Sie die Glasbecher in den Joghurtbereiter ein und setzen Sie den Deckel auf.
4. Nach dem Anschluss des Gerätes ans Stromnetz blinkt das LED-Display kurz auf. Das Gerät befindet sich im ausgeschalteten Zustand.
5. Drücken Sie den Hauptschalter. Auf dem Display blinkt „10H“. Innerhalb von 5 Sekunden müssen Sie die gewünschte Zeit einstellen, ansonsten schaltet sich das Gerät automatisch ein.  
**Anmerkung:**  
**1. Stellen Sie die gewünschte Zeit mit der Timer-Taste ein und aktivieren Sie das Gerät mit dem Drücken des Hauptschalters.**  
**2. Wenn Sie während des Betriebes eine Änderung vornehmen wollen, drücken Sie den Hauptschalter und halten Sie ihn 2 Sekunden gedrückt, um das Gerät auszuschalten. Dann können Sie die Zeit erneut einstellen.**
6. Nach dem Einstellen befindet sich das Gerät im Betriebsmodus und die Zeit läuft ab. Nach dem Ablauf der eingestellten Zeit schaltet sich das Gerät automatisch aus.
7. Lassen Sie die Glasbecher mit Joghurt leicht abkühlen. Nach 3 Stunden können Sie die Glasbecher in den Kühlschrank geben.

**Tipp:** Die Milch enthält Laktose. Die Laktose wird durch Wirkung von Milchbakterien (Joghurtkultur) zu Milchsäure, was die Entstehung von Joghurt ermöglicht und zum erfolgreichen Prozess führt. Der Joghurtbereiter sichert die beste Temperatur für das Wachstum der Joghurtkulturen. Die Milch darf keine anderen Bakterien enthalten, ansonsten könnte es zur Joghurtkontamination kommen. Achten Sie deshalb auf maximale Sauberkeit, vor allem im Kontakt mit Milch. Die Milch kann vor der Zugabe von Joghurtkultur aufgeköcht und dann auf ca. 40 °C abgekühlt werden.

# REZEPTE FÜR ZUBEREITUNG VON NATURJOGHURT

## **Joghurtkultur als Starter:**

1. Milch: 1400 ml
2. Joghurtkultur: 2 g

## **Frischjoghurt:**

1. Milch: 1200 ml
2. Frischjoghurt: 130 ml

**Anmerkung: Milch und/oder Joghurt mit abgelaufenem Verfallsdatum dürfen nicht verwendet werden.**

## Tipps für abgeschmeckten Joghurt

Zur Zubereitung von Fruchtjoghurt können Sie Naturjoghurt oder Joghurt mit anderem Geschmack verwenden. Ihrer Kreativität sind keine Grenzen gesetzt, versuchen Sie jedoch, zuerst Naturjoghurt zuzubereiten und erst dann an Zubereitung von abgeschmecktem Joghurt heranzugehen. Nur so werden Sie erfolgreich sein.

### **Fruchtjoghurt**

Mixen Sie frisches Obst oder verwenden Sie Obstkonfitüre.

### **Andere Geschmacksrichtungen:**

Verwenden Sie zum Abschmecken Ihres Joghurts Vanillezucker, Vanille, Nüsse, Schokoladespäne, Nugat, Kokosflocken oder anderes.

### **Zaziki:**

Schmecken Sie den Joghurt mit geriebener Gurke, Knoblauch und etwas Olivenöl ab.

### **Anmerkungen**

- Hausgemachter Joghurt ist im Allgemeinen cremiger und nicht so dick wie Joghurt aus dem Geschäft.
- Während der Zubereitung kann Wasser auf der Oberfläche von Joghurt erscheinen. Das ist normal. Sie können dieses Wasser ausgießen oder in den Joghurt einrühren.
- Ihr Joghurt kann als Starter für weitere Dosis verwendet werden. Mit jeder Wiederholung wird Ihr Joghurt jedoch dünner. Wenn er schon zu dünn ist, müssen Sie einen neuen Joghurt kaufen und als Starter verwenden.
- Wenn Sie nur 900 ml Milch verwenden, bereiten Sie einen dickeren Joghurt zu.
- Wenn Sie 3 bis 4 Esslöffel Milchpulver dazugeben, bereiten Sie einen dickeren Joghurt zu.
- Der Joghurt wird dicker, wenn Sie ihn 1 Tag im Kühlschrank reifen lassen und erst dann essen.
- Die UHT-Milch muss vor der Joghurtzubereitung nicht aufgekocht werden.
- Nicht nur fertiger Joghurt kann als Starter für die Joghurtzubereitung verwendet werden, Sie können sich zu diesem Zweck auch Joghurtpulver besorgen.
- Auch aus Sojamilch kann Joghurt zubereitet werden, in solchem Fall muss jedoch ein aus Sojamilch zubereiteter Joghurt als Starter verwendet werden.

# WARTUNG

1. Trennen Sie das Gerät vor der Reinigung vom Stromnetz ab.
2. Reinigen Sie die Basisstation und den Deckel mit einem feuchten Tuch, verwenden Sie dabei keine abrasiven Reinigungsmittel.
3. Tauchen Sie Netzkabel, Netzstecker und Gerät nie in Wasser oder andere Flüssigkeiten.
4. Die Glasbecher können in der Spülmaschine gereinigt werden.

## Garantieinformationen

Der Hersteller gewährt die Garantie in Übereinstimmung mit Legislative im Land des Benutzers. Die Garantie bezieht sich nur auf Fehler im Material und Herstellungsdefekte. Die Reparaturen während der Garantiezeit dürfen nur von einer autorisierten Servicestelle durchgeführt werden.

Wenn Sie die Garantiereparatur geltend machen wollen, müssen Sie einen originellen Kaufbeleg (mit Kaufdatum) vorweisen. Die Garantie gilt in folgenden Fällen nicht:

- übliche Abnutzung;
- unsachgemäße Verwendung, z.B. bei Überlastung des Gerätes oder Verwendung von unerlaubtem Zubehör;
- unangemessene Kraftsetzung, Beschädigung durch äußere Einwirkung;
- Beschädigungen, die durch das Ignorieren der Hinweise in der Gebrauchsanleitung entstanden sind, z.B. Anschluss an unpassende Speisung oder unsachgemäße Installation;
- im Falle einer teilweisen oder kompletten Demontage des Gerätes.

## Sachgemäße Entsorgung dieses Gerätes



Dieses Symbol bedeutet, dass das Altgerät im Rahmen der gesamten EU nicht zusammen mit üblichem Hausmüll entsorgt werden darf. Um eventuelle negative Einwirkungen auf die Umwelt oder menschliche Gesundheit zu vermeiden und gleichzeitig wertvolle Rohstoffquellen zu schützen, bringen Sie das Altgerät zur örtlichen Sammelstelle oder kontaktieren Sie den Verkäufer, bei dem Sie das Gerät gekauft haben. Auf diese Weise wird das Altgerät sachgemäß entsorgt.



# Benutzerhinweise zur Entsorgung von elektrischen und elektronischen Altgeräten (im Haushalt)



Dieses Symbol auf Produkten oder in begleitenden Dokumenten besagt, dass elektrische und elektronische Altgeräte nicht zusammen mit dem Hausmüll entsorgt werden dürfen. Bringen Sie diese Altgeräte zu den eigens vom Staat eingerichteten Sammelstellen, wo sie kostenlos angenommen und ökologisch entsorgt werden. Alternativ in einigen Ländern können Sie die Altgeräte Ihrem lokalen Fachhändler beim Kauf eines neuen äquivalenten Produktes zurückgeben. Durch die sachgemäße Entsorgung dieses Produktes helfen Sie bei der Vermeidung möglicher Umwelt- und Gesundheitsgefahren durch unkontrollierte Entsorgung. Weitere Hinweise zur Entsorgung erhalten Sie bei Ihrer Ortsverwaltung, dem Entsorgungsunternehmen oder Ihrem Fachhändler. Eine unsachgemäße Entsorgung dieser Art von Müll kann gemäß den nationalen Vorschriften bestraft werden.

## **Für Unternehmen in den EU-Ländern**

Wenn Sie elektrische und elektronische Altgeräte entsorgen wollen, verlangen Sie erforderliche Informationen von Ihrem Fachhändler oder Lieferanten.

## **Hinweise zur Entsorgung in anderen Ländern außerhalb der EU**

Dieses Symbol gilt nur in der EU.

Wenn Sie dieses Gerät entsorgen wollen, verlangen Sie erforderliche Informationen über die sachgemäße Entsorgung von Ihrer Ortsverwaltung oder Ihrem Fachhändler.

# IMPORTANT SAFEGUARDS

We have included these general safeguards. Please take the time to carefully read them. They provide important information regarding safe use and maintenance of the appliance, result in injury, and/or void the warranty.

## READ THE INSTRUCTIONS

1. Keep this user manual safe for future reference.
2. To protect against risk of electrical shock, do not put the appliance or cord in water or other liquid. If appliance or cord falls into liquid unplug the cord from the outlet immediately. Do not reach into the liquid.
3. To avoid accidental injury, close supervision is necessary when any appliance is used by or near children.
4. Unplug from the outlet when not in use, before taking parts off, or before cleaning. To unplug, grasp plug and pull from the electrical outlet. Never pull cord. .
5. Do not operate any appliance with damaged cord or plug, or after appliance malfunctions, or after the appliance has been dropped or damaged in any way. Return appliance to and authorized service center for examination and repair.
6. The use of attachments not recommended or sold by the manufacturer may cause fire, electrical shock, or injury.
7. This appliance is designed for household use. Do not use outdoors.
8. Do not let cord hang over edge of table or counter, or touch hot surface.
9. Do not place on or near to hot gas or electric burner, or in a heated oven. Do not place any parts in the microwave oven.
10. Do not operate this or any other appliance while under the influence of alcohol or other substances that affect your reaction time or perception.
11. Do not touch the parts that are not intended for manipulation.
12. Never move the appliance when it is working.
13. Do not use the appliance while barefoot. Do not touch the appliance with wet or damp hands.
14. After each use, clean all parts that have had contact with food by following the cleaning instructions in this booklet.
15. Store the appliance and all of its parts out of the reach of children.
16. Plug cord into the wall outlet. To disconnect remove plug from wall outlet.
17. Do not use appliance for other than intended uses.
18. After unpacking the appliance, check that it is undamaged and that no parts are missing.
19. Before connecting, check that the supply voltage details marked on the appliance agree with those of the electrical supply. The label with this information may be found on the bottom of the appliance.
20. Household electrical installation must be carried out in accordance with manufacturer's instructions. The manufacturer is not responsible for damage or injuries to persons, animals or objects caused by incorrect installation.
21. Do not put on top of a vibrating surface such as the top of a refrigerator or exposed to drafts.
22. Do not keep yogurt in the refrigerator for more than 10 days.
23. Never put the appliance in the refrigerator.
24. Do not touch hot surfaces. Use handles or knobs.
25. Extreme caution must be used when moving an appliance containing hot oil or other hot liquids.
26. Always attached plug to appliance first, then plug cord into the wall outlet. To disconnect, turn any control to "off", then remove plug from wall outlet.

Before using your yogurt maker for the first time, remove all packaging. Wash the jars and lids in warm soapy water. Rinse and dry the jars and lids completely. Now your yogurt maker is ready to use.

Noted: disconnect from power supply use. Always disconnect from power supply and clean thoroughly before storage. This appliance must be used for the purpose for which it was designed, namely for making yogurt. Any other use must be considered improper and therefore dangerous. The manufacturer cannot be held responsible for any injuries and damage resulting from improper use.

# SAVE THESE INSTRUCTIONS

1. A short power-supply cord (or detachable power-supply cord) should be used to reduce the risk resulting from becoming entangled in or tripping over a longer cord.
2. Longer detachable power-supply cords or extension cords are available and may be used if care is exercised in their use.
3. If a longer detachable power-supply cord or extension cord is use:
  - A. The marked electrical rating of the cord set or extension cord should be at least as great as the electrical rating of the appliance.
  - B. The cord should be arranged so that it will not drape over the counter top or tabletop where it can be pulled on by children or tripped over unintentionally.  
If the appliance is of the grounded type, the extension cord should be grounding-type 3-wire cord.

## NAME OF THE PARTS

1. Lid
2. Housing
3. Glass jar × 7
4. Indication light

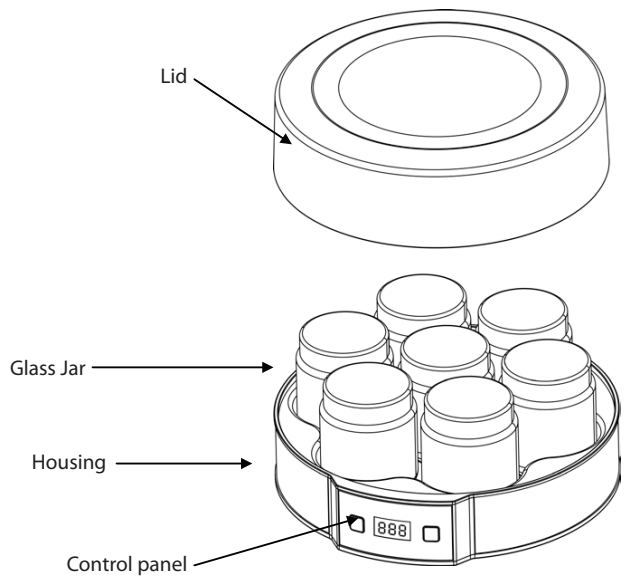

## Control panel

1. Time button: Time range from 1-14hours
2. Power button: start / stop the yogurt maker
3. LED display: display from 1H to 14H



# TECHNICAL DATA

Model: GZ-705 yogurt maker  
Rated Voltage: 220-240V ~/50Hz  
Rated power: 20W  
Protection class: II

## BEFORE FIRST TIME USE

1. Remove any labels or stickers from appliance. (beside rating label)
2. Before first use or after periods of prolonged storage, thoroughly wash cover, glass jars and lids in warm, soapy water then rinse and dry completely.
3. Wipe the inside of yogurt maker with a damp cloth.

## HOW TO MAKE PLAIN YOGURT

1. You need 1.5L-2.0L container (measure cup) and a whisk.  
**Note: please ensure all that has been clean thoroughly. And keep it dry.**
2. Prepare around 1.2L milk & 130ml fresh yogurt or 1330ml milk & 2g yogurt culture. And let them stirring well in container (measure cup),  
Then have it in 7 glass jars, and screw the top on  
**Tips: if you are using unpasteurized milk, you must boil it in advance in order to kill germs and bacteria, and cool down. UHT milk does not have to be boiled. To achieve an optimum result, the milk should be at room temperature**
3. Place the jars in the yogurt maker and cover the lid.
4. When plug in the unit, you will find the LED display is flashing for while, and in off mode.
5. Press power button, "10H" will be flashing on the screen, please do select your ideal time within 5 Seconds, or the machine will be started automatically.  
**Note:**  
**1. You can select your any idea time by time button, after your selection, please press power button to engine the unit.**  
**2. Any time selection is valid during the working status, you have to press power button for 2 seconds to switch off the unit, then it allows you to re-select the time.**
6. After selection, the unit will be in working status and count-down by hour. Automatically switch off while the timing is end.
7. Allow the jar cool down slightly, after that please storage in refrigerator for over 3 hours.

**Tips:** Milk contains lactose. It is converted into lactic acid by lactic bacteria (yogurt culture), allowing yogurt to form, so this process is successful. The yogurt maker ensures the best temperature for the yogurt cultures to easily propagate

The milk should not contain any other bacteria as this might contaminate the yogurt. Therefore ensure absolute cleanliness, particularly where the yogurt ports are concerned. In addition, you can boil the milk beforehand and allow it to cool down to around 40 degree before adding the yogurt culture.

# RECIPT FOR PLAIN YOGURT

## Yogurt culture as starter:

1. Milk: 1400ml
2. Yogurt culture: 2g

## Fresh yogurt as starter:

1. Milk: 1200ml
2. Fresh yogurt: 130ml

**Remark: Do not use expired milk or expired yogurt.**

## Ideas for recipes with yogurt

You can use plain yogurt to make yogurt containing fruit or yogurt with any flavor. There are no limits to your creativity, but do not do this until you have made the yogurt, or your recipe will not succeed.

### Fruit yogurt

Mix in fresh fruit or a product made of fruit such as jam.

### Other flavors:

Add vanilla sugar, vanilla, nuts, chocolate sprinkles, nougat, coconut flakes or other flavorings to the yoghurt.

### Tsatsiki:

Add chopped cucumber and garlic to the yogurt as well as a little olive oil.

### Notes

- Home-made yogurt is generally more creamy and not as thick as commercial products.
- Water may separate off during preparation, but this is normal. Just pour away the water or mix it back in.
- You can use the yogurt you have made to start off the next batch. The more often you do this, the thinner your yogurt will become. If it becomes too thin, you should start afresh with a new yogurt you have bought.
- If you only use 900ml milk, this will make your yogurt a bit thicker.
- If you add 3-4 tablespoons of powdered milk, this will make your yogurt thicker.
- Yogurt will become thicker if you let it mature for a day in the refrigerator before eating.
- UHT milk does not need to be boiled before making yogurt.
- Instead of using yogurt cultures from another yogurt, you can also use yogurt powder bought from a health food shop or online.
- Yogurt can also be made with soya milk, in this case use a yogurt made with soya milk as the starter culture.

# MAINTENANCE

1. Before cleaning, unplug the appliance.
2. Clean the base and the cover with a damp cloth and avoid abrasives.
3. Do not immerse the cord, plug or appliance in water or other liquids.
4. The glass jars are dishwasher safe.

## Warranty Information

The manufacturer provides warranty in accordance with the legislation of the customers' own country of residence, with a minimum of 1 year (Germany: 2 Years), starting from the date on which the appliance is sold to the end user.

The warranty only covers defects in material or workmanship.

The repairs under warranty may only be carried out by an authorized service.

When making a claim under the warranty, the original bill of purchase (with purchase date) must be submitted.

The warranty will not apply in case of:

- Normal wear and tear
- Incorrect use, e.g. overloading of the appliance, use of non-approved accessories
- Use of force, damage caused by external influences
- Damage caused by non-observance of the user manual, e.g. connection to an unsuitable mains supply or non-compliance with the installation instructions
- Partially or completely dismantled appliances

## Correct Disposal of this product



This marking indicates that this product should not be disposal with other household wastes throughout the EU. To prevent possible harm to the environment or human health from uncontrolled waste disposal, recycle it responsibly to promote the sustainable reuse of material resource. To return your used device, please use the return and collection systems or contact the retailer where the product was purchased. They can take this product for environmental safe recycling.

# DISPOSAL OF USED ELECTRICAL AND ELECTRONIC EQUIPMENT



This symbol on products or original documents means that used electric or electronic products must not be added to ordinary municipal waste. For proper disposal, renewal and recycling hand over these appliances to determined collection points. Alternatively, in some European Union states or other European countries you may return your appliances to the local retailer when buying an equivalent new appliance. Correct disposal of this product helps save valuable natural resources and prevents potential negative effects on the environment and human health, which could result from improper waste disposal. Ask your local authorities or collection facility for more details. In accordance with national regulations penalties may be imposed for the incorrect disposal of this type of waste.

## **For business entities in European Union states**

If you want to dispose of electric or electronic appliances, ask your retailer or supplier for the necessary information.

## **Disposal in other countries outside the European Union.**

This symbol is valid in the European Union. If you wish to dispose of this product, request the necessary information about the correct disposal method from the local council or from your retailer.