

NÁVOD PRO UŽIVATELE

Mini Hi-Fi System

Před použitím sady si prosím nejdříve pozorně přečtete tento návod a uschovejte jej k pozdějšímu nahlédnutí.

MODEL

CJ87 (CJ87, CJS87F)

Bezpečnostní informace



VÝSTRAHA: K OMEZENÍ RIZIKA ÚRAZU ELEKTRICKÝM PROUDEM NEODSTRAŇUJTE KRYT (NEBO ZADNÍ STĚNU) PŘÍSTROJE, UVNITŘ NEJSOU ČÁSTI URČENÉ K OBSLUZE UŽIVATELEM. SE SERVISEM SE OBRAŤTE NA KVALIFIKOVANÝ SERVISNÍ PERSONÁL.

Symbol blesku uvnitř rovnostranného trojúhelníku upozorňuje uživatele na přítomnost nebezpečného napětí bez izolace ve vnitřním prostoru výrobku, které může být natolik vysoké, že představuje riziko úrazu osob elektrickým proudem.



Symbol vykřičníku uvnitř rovnostranného trojúhelníku upozorňuje uživatele na přítomnost důležitých provozních a servisních pokynů v dokumentaci dodávané s přístrojem.

VAROVÁNÍ: ABY SE ZABRÁNILO RIZIKU POŽÁRU NEBO ÚRAZU ELEKTRICKÝM PROUDEM, CHRAŇTE TENTO VÝROBEK PŘED DEŠTĚM A VLNKEM.

VÝSTRAHA: Přístroj nesmí být vystaven vodě (kapající nebo odstříkující) a nesmějí na něm být umístěny předměty naplněné tekutinami, jako jsou vázy.

VAROVÁNÍ: Neinstalujte přístroj v těsném prostoru, jako je knihovna nebo podobný prostor.

VÝSTRAHA: Nepoužívejte v blízkosti tohoto výrobku zařízení o vysokém napětí. (např. elektrická plácačka na mouchy) Tento výrobek by mohl kvůli elektrickému přepětí přestat fungovat.

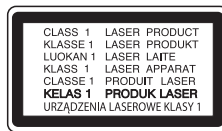

VÝSTRAHA: Tento výrobek používá laserový systém. K zajištění správného používání výrobku čtěte pečlivě tuto příručku uživatele a uchovejte ji pro pozdější použití. Pokud bude nutné provést údržbu zařízení, obraťte se na autorizované servisní středisko. Použití ovladačů, nastavení nebo plnění postupů jiných než těch, které jsou specifikovány dále, může způsobit nebezpečné vystavení se radiaci. Chraňte se před přímým zásahem laserovým paprskem. Nesnažte se otevírat kryt.

VÝSTRAHA: Neblokujte ventilační otvory. Přístroj umístěte v souladu s pokyny výrobce. Účelem zdiřek a otvorů v krytu je zajištění ventilace a spolehlivého provozu produktu a ochrany proti přehřátí. Nikdy nesmí dojít k zakrytí otvorů tím, že výrobek položíte na postel, pohovku, koberec nebo podobný povrch. Tento výrobek by neměl být umístěn do vestavěného zařízení, jako je např. knihovna nebo police, pokud není zajištěno řádné větrání nebo nejsou dodrženy pokyny od výrobce.

POZNÁMKA: Bezpečnostní informace zahrnující identifikaci výrobku a hodnoty jmenovitých výkonů naleznete na hlavním štítku v dolní části nebo jinde na výrobku.

VÝSTRAHA ohledně síťového kabelu

U většiny spotřebičů se doporučuje, aby byly napájeny z vyhrazeného obvodu.

To znamená z obvodu, který napájí jen tento spotřebič a nemá žádné další výstupy a větve. Pro jistotu si přečtěte specifikace v této uživatelské příručce. Nepřetěžujte zásuvky. Přetížené zásuvky, uvolněné či poškozené zásuvky, prodlužovací kabely, rozštěpené síťové kabely nebo poškozená či popraskaná izolace vodičů vedou ke vzniku nebezpečí. Všechny tyto skutečnosti mohou vést k požáru nebo úrazu elektrickým proudem. Pravidelně kontrolujte síťový kabel svého spotřebiče a pokud jeho vzhled vykazuje poškození či zhoršení kvality, odpojte jej, přestaňte přístroj užívat a zajistěte v autorizovaném servisním středisku náhradu kabelu přesně určeným dílem na výměnu. Chraňte síťový kabel před fyzickým nebo mechanickým poškozením jako je zkroucení, zauzlení, přiskřípnutí, přivření do dveří nebo pošlapání. Věnujte zvláštní pozornost zástrčkám, zásuvkám ve zdi a místu, kde kabel vychází ze zařízení.

Elektrická zástrčka je odpojovací zařízení. Pro případ nouze je nutné, aby byla Elektrická Zástrčka snadno přístupná.

Tento přístroj je vybaven přenosnou baterií či akumulátorem.

Bezpečný způsob vyjmutí baterie z přístroje:

Vyjměte použitou baterii nebo blok baterií, postupujte opačným způsobem než při vkládání. Abyste zamezili kontaminaci prostředí ohrožující zdraví lidí a zvířat, odložte starou baterii do příslušného kontejneru na určených sběrných místech. Baterie nebo akumulátor nepatří do běžného domovního odpadu. Doporučujeme využít místních systémů bezplatného odběru baterií a akumulátorů. Baterie chraňte před nadměrným horkem, například slunečním svitem, ohněm atd.

VÝSTRAHA: Na přístroj nesmějí být pokládány žádné zdroje otevřeného ohně, například zapálené svíce.

Symbols

~	Odkazuje na střídavý proud (AC).
≡	Odkazuje na stejnosměrný proud (DC).
⊞	Odkazuje na zařízení třídy II.
⏻	Odkazuje na režim stand-by.
⏻	Odkazuje na „VYPNUTO“ (napájení).
⚡	Odkazuje na nebezpečné napětí.

Obsah

1 Začínáme

- 2 Bezpečnostní informace
- 4 Obsah
- 6 Jedinečné vlastnosti
- 7 Požadavky na přehrávatelné soubory
 - 7 – Požadované parametry hudebních souborů
 - 7 – Kompatibilní zařízení USB
 - 7 – Požadavky na zařízení USB
- 8 Dálkový ovladač
- 10 Přední panel
- 12 Zadní panel

2 Připojení

- 13 Jak připevnit feritové jádro
- 13 – Připevněte ke kabelu napájení a kabelům reproduktorů feritové jádro.
- 14 Připojení reproduktorů
- 15 Volitelné zapojení vybavení
 - 15 – Připojení AUX IN
 - 15 – Připojení PORTJIN
 - 15 – Nyní můžete poslouchat hudbu ze svého přenosného přehrávače nebo externího zařízení.
- 16 – Připojení zařízení USB
- 16 – Připojení antény

3 Ovládání

- 17 Základní operace
- 17 – Přehrávání z médií CD / USB
- 17 – Automatické přehrávání
- 18 – Výběr složky a souboru MP3 / WMA
- 19 – Smazání souboru/složky nebo formátování
- 19 Efekty přehrávání
 - 19 – DJ EFFECT
 - 19 – SCRATCH
 - 20 – AUTO DJ
 - 20 – DJ PRO
 - 21 – DJ LOOP
 - 21 – PARTY THRUST
- 22 Používání bezdrátové technologie Bluetooth®
 - 22 – Poslouchání hudby uložené na zařízeních Bluetooth
 - 25 Používání aplikace Music Flow Bluetooth
 - 25 – O aplikaci „Music Flow Bluetooth“
 - 25 – Nainstalujte aplikaci „Music Flow Bluetooth“ do svého zařízení s rozhraním Bluetooth
 - 26 – Aktivace rozhraní Bluetooth s aplikací „Music Flow Bluetooth“
- 27 Provoz rádia
 - 27 – Poslech rádia
 - 27 – Zlepšení nekvalitního FM příjmu
 - 27 – Přednastavení rádiových stanic
 - 27 – Vymazání všech uložených stanic
 - 28 – Zobrazení informací o rozhlasové stanici
- 29 Nastavení zvuku
 - 29 – Nastavení režimu zvuku
 - 29 – Nastavení USER EQ
- 30 Pokročilé ovládání
 - 30 – Nahrávání na disk USB
 - 32 – Přehrávání JUKE BOX
- 33 Jiné operace
 - 33 – Dočasné vypnutí zvuku
 - 33 – Režim CHILDSAFE
 - 33 – DEMO
 - 33 – Pokračování po zastavení
 - 34 – Použití mikrofonu
 - 36 – LIGHTING

- 37 – Nastavení časovaného vypínání (Sleep)
- 37 – Stmívač
- 37 – Automatické vypnutí
- 38 – Zapnutí funkce AUTO POWER
- 38 – Automatická změna funkce
- 39 Nastavení hodin
- 39 – Nastavení hodin prostřednictvím aplikace „Music Flow Bluetooth“
- 39 – Použijte svůj přehrávač jako budík
- 40 LG Sound Sync
- 41 Spojení WIRELESS PARTY LINK

4 Odstraňování potíží

- 42 Odstraňování potíží
- 42 – Obecně

5 Dodatek

- 44 Obecný technický popis
- 45 Technický popis reproduktorů
- 45 Obchodní známky a licence
- 46 Údržba
- 46 – Poznámky k diskům
- 46 – Manipulace s přístrojem

1

2

3

4

5

Jedinečné vlastnosti

Bluetooth®

Přehrává hudbu uloženou na zařízení **Bluetooth**.

Vstup přenosného přístroje

Přenáší hudbu z vašeho přenosného přístroje. (MP3, notebook atd.)

Zvukové efekty

Přehrává hudbu s různými zvukovými a hudebními efekty.

Přímý zápis USB

Zapíše hudbu na USB zařízení.

Music Flow Bluetooth

Aplikace Music Flow Bluetooth je navržena tak, aby vám umožnila ovládat některá z nejnovějších audio zařízení LG. (Stránka 25)

LG Sound Sync

Tato funkce řídí úroveň hlasitosti tohoto přístroje pomocí dálkového ovladače televize LG, která je kompatibilní s funkcí LG Sound Sync.

Požadavky na přehrávatelné soubory

Požadované parametry hudebních souborů

Pro kompatibilitu souborů MP3/WMA s tímto přístrojem platí následující omezení:

- Vzorkovací kmitočet: v rozsahu 32 až 48 kHz (MP3), v rozsahu 32 až 48 kHz (WMA)
- Rychlost přenosu: v rozsahu 32 až 320 kb/s (MP3), 40 až 192 kb/s (WMA)
- Maximální počet souborů: Datové CD: 999 / USB: 2000
- Maximální počet složek: Datové CD: 99 / USB: 200
- Přípony souborů: „.mp3“ / „.wma“
- Některé soubory formátu MP3 / WMA nelze přehrát v závislosti na typu nebo formátu souboru.
- Formát systému souborů pro CD-ROM: ISO9660 / JOLIE
- Doporučujeme použít aplikaci Easy-CD Creator, která vytváří systém souborů ISO 9660.

DTS není podporováno. V případě zvukového formátu DTS není výstupem zvuk.

Aby byl přehrávač LG schopen přehrávat přepisovatelné disky, je třeba nastavit možnost formátování disku na [Mastered]. Pokud bude u této položky vybráno nastavení Live File System (Živý souborový systém), disky nelze používat v přehrávačích LG.

(Mastered/Live File System: systém formátu disku pro Windows Vista)

Kompatibilní zařízení USB

- Přehrávač MP3: Flash přehrávač MP3.
- USB Flash Drive: zařízení, která podporují USB 2.0 nebo USB 1.1.
- Funkce USB tohoto přístroje nepodporuje všechna USB zařízení.

Požadavky na zařízení USB

- Zařízení vyžadující instalaci přídatného softwaru a připojení k počítači nejsou podporována.
- Zařízení USB neodpojujte během provozu.
- U zařízení USB s velkou kapacitou může vyhledávání trvat i několik minut.
- Z důvodu zamezení ztráty dat všechna data zálohujte.
- Zařízení USB nebude rozpoznáno v případě použití prodlužovacího kabelu nebo rozbočovače USB.
- Systém souborů NTFS není podporován. (Přístroj podporuje pouze systém souborů FAT(16 / 32,))
- Tento přístroj rozpozná až 2000 souborů.
- Rovněž nejsou podporovány externí pevné disky, čtečky paměťových karet, uzamykatelná paměťová zařízení nebo zařízení USB s pevným diskem.
- Zásuvku USB přístroje nelze propojit s počítačem PC. Přístroj nelze použít jako vyměnitelný disk.
- Některá zařízení USB nemusí s tímto přístrojem spolupracovat.

Dálkový ovladač

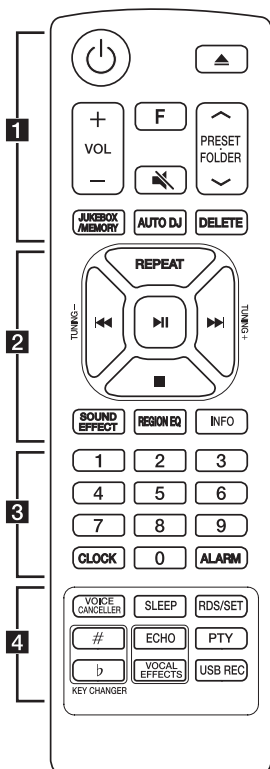

Výměna baterie

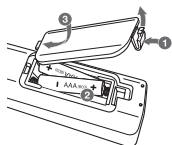

Sundejte kryt baterie na zadní části dálkového ovládacího a vložte baterii tak, aby odpovídala polarita \oplus a \ominus .

.....**1**.....

☰ (Pohotovostní režim) : Slouží k zapnutí a vypnutí přístroje.

▲ (Otevřít / Zavřít) : Otevírá a zavírá diskovou mechaniku.

VOL (Hlasitost) **+/-** : Upravuje hlasitost reproduktorů.

F (Funkce) : Volba funkce a vstupního zdroje.

Zdroj signálu/Funkce	Displej
Disk	CD
USB	USB1 / USB2
Přídavný vstup AUX	AUX
Vstup z přenosného zařízení	PORTABLE
Bluetooth	BT
Synchronizace zvuku LG Sound Sync (Bezdrátová)	LG TV
Rádio	FM

🔇 (Tlačítko Mute) : Ztlumí zvuk.

PRESET-FOLDER \wedge/\vee :

- Zvolí přednastavené číslo rozhlasové stanice. (Stránka 27)
- Hledá ve složkách soubory MP3 / WMA. V případě používání disku CD / USB obsahujícího soubory MP3 / WMA ve více složkách stisknutím **PRESET-FOLDER** \wedge/\vee vyberete složku, kterou chcete přehrávat.

JUKEBOX/MEMORY :

- Ukládá stanice rádií. (Stránka 27)
- Vymazání všech uložených stanic.
- Výběr režimu JUKE BOX. (Stránka 32)
- Vytvoří seznam JUKE BOX.

AUTO DJ : Zvolí režim AUTO DJ. (Stránka 20)

DELETE :

- Smaže soubory MP3/WMA. (Pouze USB) (Stránka 19)
- Odstraní skladbu z naprogramovaného seznamu skladeb.

2

REPEAT : Opakované nebo náhodné přehrávání stop / souborů.

TUNING +/- : Výběr/ladění rádiových stanic.

◀◀/▶▶ (Přeskočit / Hledat) :

- Provede rychlý posun dopředu nebo dozadu.
- Vyhledávání části ve stopě / souboru.

▶▶ (Přehrávání / Pauza) :

- Spuštění nebo pozastavení přehrávání.
- Volba stereo/mono.

■ (Stop) :

- Zastaví přehrávání.
- Zruší funkci DELETE.

SOUND EFFECT : Výběr zvukových efektů

REGION EQ : Vybírá pásmový ekvalizér.

INFO :

- Zobrazí informace o hudbě. Soubor MP3 často obsahuje informace v tzv. ID3 tagu. Tag obsahuje informace o názvu, jménu interpreta, albu a časové informace.
- Nastavuje jméno jednotky **Bluetooth** zařízení v režimu BT READY.
- Zobrazuje názvy všech připojených zařízení **Bluetooth** v režimu **Bluetooth**.
- Ve stavu připojení **WIRELESS PARTY LINK** se na **HLAVNÍM** zařízení objeví název **POMOCNÉHO** zařízení a na **POMOCNÉM** zařízení se objeví název **HLAVNÍHO** zařízení

3

Numerická tlačítka **0** až **9** : Výběr číselovaných stop, souborů či předvolených čísel.

CLOCK : Nastavení hodin a zobrazení času.

ALARM : S funkcí **ALARM** můžete zapnout přehrávání CD, USB a příjem tuneru v požadovaném čase.

4

VOICE CANCELLER : Funkci můžete používat během přehrávání hudby ztlumením hlasu zpěváka v hudbě z různých zdrojů.

SLEEP : Nastaví systém tak, aby se ve stanovenou dobu sám vypnul.
(Úprava jasu: Jas displeje se sníží na polovinu.)

RDS/SET :

- RDS (Datový systém rádia)
- Potvrzení nastavení.

KEY CHANGER (#/b) : Změní tóninu tak, aby odpovídala vašeho hlasovému rozsahu.

ECHO : Volba režimu **ECHO**.

PTY : Vyhledá rozhlasové stanice podle typu.

VOCAL EFFECTS : Umožňuje výběr různých vokálních efektů.

USB REC : Zaznamenává na USB zařízení.

Přední panel

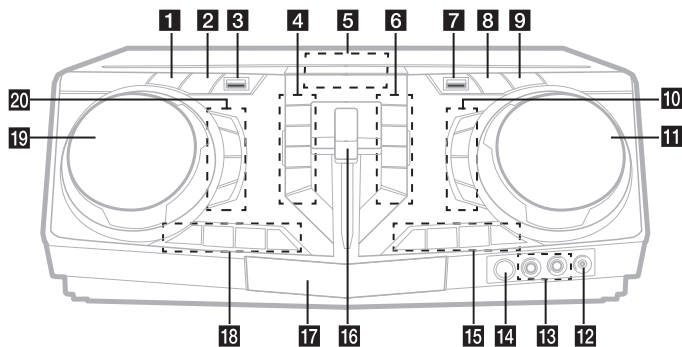

- 1** (Pohotovostní režim)
Slouží k zapnutí a vypnutí přístroje.
- 2** **USB REC / DEMO**
- Nahraje zvukovou stopu na USB.
- Když stisknete **USB REC / DEMO** ve vypnutém stavu, zobrazí se režim DEMO.
- 3** **Vstup USB 1**
Můžete přehrávat zvukové soubory z připojeného USB zařízení.
- 4** **PARTY THRUSTER MODE**
Volba režimu PARTY THRUSTER.
 (Stop) / RDS
- Zastaví přehrávání nebo zruší funkci DELETE.
- radiový datový systém
 (Přeskočit/Vyhledat)
- Přeskočení zpět.
- Vyhledá úsek ve skladbě/souboru.
- Vybírá rozhlasové stanice.
 (Otevřít/Zavřít)
Otevírá a zavírá diskovou mechaniku.
- 5** Okno displeje
- 6** **DJ LOOP**
Volba režimu DJ LOOP.
(Režim DJ LOOP se může používat během přehrávání CD/USB.)
 (Přehrát/Pauza)
- Spouští nebo pozastavuje přehrávání.
- Zvolí stereo/mono.
 (Přeskočit/Vyhledat)
- Přeskočení dopředu.
- Vyhledá úsek ve skladbě/souboru.
- Vybírá rozhlasové stanice.
- REGION EQ / BASS BLAST**
- Volba ekvalizéru regionu.
- Stiskněte a přidržte pro přímou volbu efektu BASS.
- 7** **Vstup USB 2**
Můžete přehrávat zvukové soubory z připojeného USB zařízení.
- 8** **F (Funkce)**
Volba funkce a vstupního zdroje.

Zdroj signálu/Funkce	Displej
Disk	CD
USB	USB1 / USB2
Přídavný vstup AUX	AUX
Vstup z přenosného zařízení	PORTABLE
Bluetooth	BT
Synchronizace zvuku LG Sound Sync (Bezdrátová)	LG TV
Rádio	FM

9  **WIRELESS LINK**

- Volba MASTER nebo SLAVE v režimu WIRELESS PARTY LINK.
- Aktivace nebo deaktivace režimu WIRELESS PARTY LINK.

10 **SOUND EFFECT**

Zapnutí/vypnutí zvukových efektů.

VOCAL EFFECTS

Volba režimu VOCAL EFFECTS.

VOICE CANCELLER

Tuto funkci můžete využívat při přehrávání hudby tak, že ztlumíte hlas zpěváka/zpěvačky z různých zdrojů.

ECHO

Volba režimu ECHO.

11 **MASTER VOLUME / MULTI JOG**

- Upraví hlasitost reproduktorů.

12 Konektor **PORT. IN** (přenosné zařízení)**13** Konektor **MIC** (mikrofon) 1/2**14**  (Dálkový senzor)**15** **KEY CHANGER (# / b)**

Změní tóninu tak, aby odpovídala vašemu hlasovému rozsahu.

MIC (mikrofon) +/-

Úprava hlasitosti mikrofonu.

16 Páčka **PARTY THRUSTER**

Posuňte páčku nahoru pro vytvoření atmosféry večírku.

17 Disková mechanika**18** **CLUB, DRUM, USER** (DJ PRO)

Vybírá zvukový efekt CLUB, DRUM nebo USER pro míchání (Pokud chcete použít efekt USER, musíte zaregistrovat zdroj prostřednictvím aplikace „Music Flow Bluetooth“.)

1, 2, 3, 4 (DJ PRO PAD)

Stiskněte požadovanou páčku syntetického zvuku.

19 **SCRATCH / SEARCH & LEVEL CONTROL**

- Otočením po směru nebo proti směru hodinových ručiček vytvoříte zvuk škrábání.
- Otočením po směru nebo proti směru hodinových ručiček se ovládá úroveň USER EQ.
- Vyhledání složky nebo souboru.
- Úprava úrovně DJ EFFECT.

20 **DJ EFFECT**

Volba požadovaného efektu DJ EFFECT.

USER EQ

Vybírá zvukový efekt, který jste si vytvořili. (Stránka 29)

SEARCH

Otevře složku a soubor v režimu výběru obsahu.

OK

Zvolí složku při vyhledávání souboru.

Zadní panel

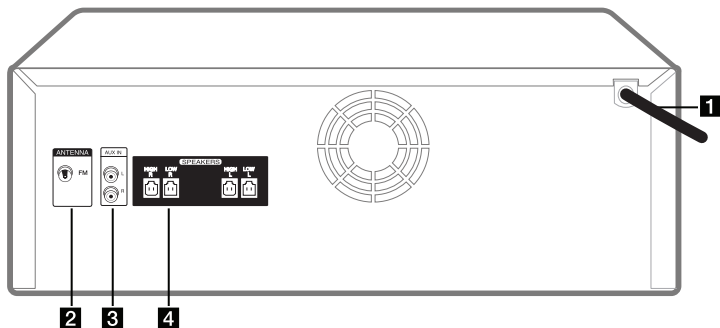

1 Napájecí kabel



Výstraha

- Připojte napájecí kabel přímo do elektrické zásuvky (je-li to možné.) Pokud používáte prodlužovací kabel, doporučujeme používat kabel s parametry 110 V / 15 A nebo 230 V / 15 A. Jinak nemusí přístroj fungovat správně, protože nebude dostatečně napájen.
- Nepřetěžujte prodlužovací kabel nadměrně vysokým odběrem.

2 ANTENNA (FM)

3 AUX IN (L/R)

Zapojte přídatné zařízení.

4 Konektor SPEAKERS

Jak připevnit feritové jádro

Feritová jádra nemusí být součástí dodávky, záleží na předpisech dané země.

Připevněte ke kabelu napájení a kabelům reproduktorů feritové jádro.

Feritové jádro musíte upevnit, abyste zredukovali nebo eliminovali elektrické rušení.

1. Stisknutím zářezky [a] feritové jádro otevřete.
2. Naviňte síťový kabel dvakrát kolem feritového jádra.
3. Zavřete feritové jádro, uslyšíte cvaknutí.

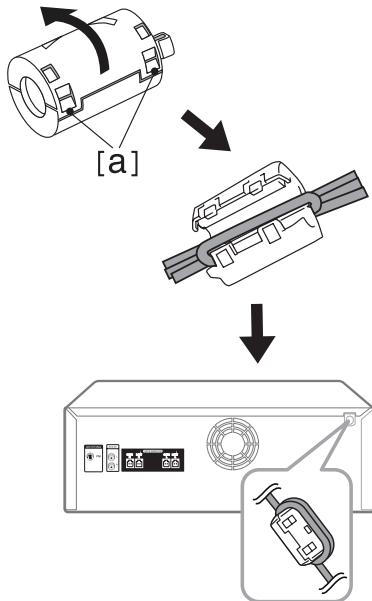

Připojení reproduktorů

Připojte zástrčky kabelu reproduktoru ke konektoru **SPEAKERS**. Nezapomeňte připojit zástrčku reproduktoru ke konektoru odpovídající barvy.

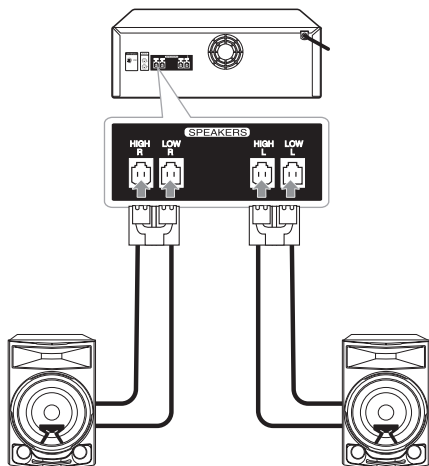

! Výstraha

- Ujistěte se, že konektory a reproduktory k sobě správně pasují.
- Ujistěte se, že jsou kabely pevně připojeny ke koncovkám na přístroji.

! Výstraha

- Nepokoušejte se reproduktor zvedat sami. Ke zvednutí reproduktoru je potřeba dvou lidí. V opačném případě může dojít k selhání funkce reproduktoru, způsobení úrazu a/nebo škody na majetku.
- Když připojujete reproduktory k přístroji, ujistěte se, že jste připojili reproduktorové kabely a zástrčky do správných konektorů.
- Zkontrolujte úroveň hlasitosti před každým přehráváním, aby nedošlo u labilních osob, dětí nebo těhotných žen k šoku.
- Nepoužívejte přístroj v omezených prostorách. Mohlo by dojít k poškození sluchu. Doporučujeme používat ve velkých prostorách.
- Zajistěte, aby děti nemohly dát ruce nebo jiné předměty do zvukovodu * reproduktoru.
* Zvukovod reproduktoru: Otvor pro šíření basového zvuku na skříni reproduktoru (kryt)
- Použijte pouze reproduktor, dodávaný s tímto přístrojem. Použití jakéhokoli jiného reproduktoru může způsobit poruchu.
- Reproduktory obsahují součásti z permanentních magnetů, které mohou narušit kvalitu obrazu na televizní obrazovce či PC monitoru. Používejte reproduktory v dostatečné vzdálenosti od obrazovky televizoru nebo monitoru počítače.

Volitelné zapojení vybavení

Připojení AUX IN

Propojte výstup z vašeho přídavného zařízení (videokamera, televize, přehrávač atd.) se vstupem **AUX IN** (L/R).

Má-li vaše přídavné zařízení k dispozici pouze jeden zvukový kanál pro výstup (mono), zapojte jej do levého konektoru na jednotce.

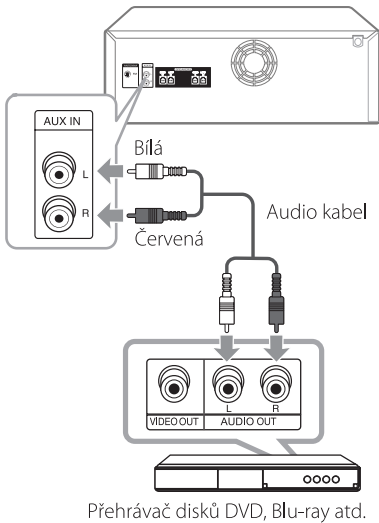

Připojení PORT.IN

Připojte výstup (sluchátka nebo linkový výstup) z přenosného zařízení (MP3 nebo PMP a pod.) ke konektoru **PORT. IN** (3,5 mm).

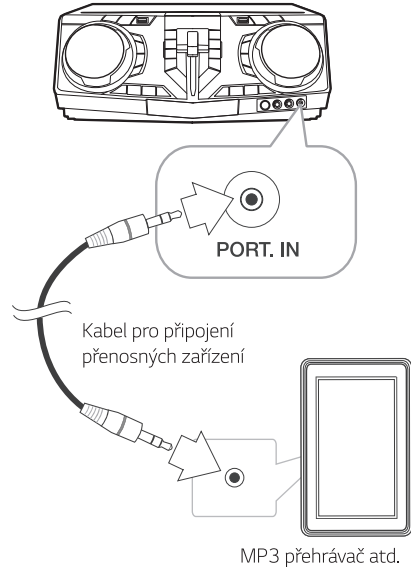

Nyní můžete poslouchat hudbu ze svého přenosného přehrávače nebo externího zařízení.

Toto zařízení může přehrávat hudbu z mnoha typů přenosných přehrávačů nebo externích zařízení.

1. Připojte přenosný přehrávač do konektoru **PORT. IN** zařízení.

nebo

Propojte externí zařízení s konektorem **AUX IN** přístroje.

2. Zapněte napájení stisknutím tlačítka .
3. Stiskněte tlačítko **F** pro volbu funkce AUX nebo PORTABLE.
4. Zapněte přenosný přehrávač nebo externí zařízení a spusťte přehrávání.

Poznámka

Při připojení přenosného zařízení ke konektoru **PORT. IN** automaticky přepne na funkci **PORTABLE**.

Připojení zařízení USB

Zapojte zařízení s USB (MP3 přehrávač atd.) do portu USB na přístroji.

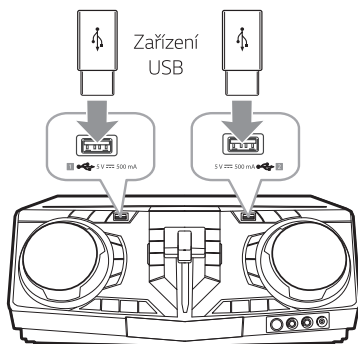

! Poznámka

Vymutí zařízení USB z přístroje:

1. Zvolte jinou funkci / režim nebo stiskněte tlačítko na dálkovém ovládání nebo na jednotce dvakrát za sebou.
2. Vyměňte zařízení USB z přístroje.

Připojení antény

Pro poslech rádia připojte dodanou anténu FM. Připojte drátovou FM anténu ke konektoru FM antény.

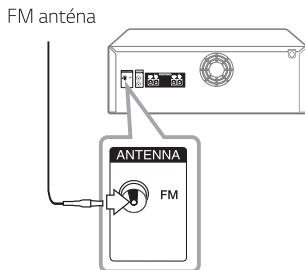























! Poznámka

Ujistěte se, že je anténa FM zcela vytažena.

Základní operace

Přehrávání z médií CD / USB

1. Vložte disk stisknutím  na dálkovém ovladači nebo tlačítka  na přístroji.
Nebo připojte zařízení USB k portu USB.
2. Stiskněte tlačítko **F** pro volbu funkce CD nebo USB.

Cíl	Postup
Zastavit	Stiskněte tlačítko  na dálkovém ovládání nebo  na přístroji.
Přehrát	Stiskněte  na dálkovém ovladači nebo  na přístroji.
Pauza	Stiskněte  na dálkovém ovladači nebo  na přístroji během přehrávání.
Vyhledání části ve stopě/souboru	Během přehrávání na dálkovém ovládání stiskněte a podržte tlačítko  /  nebo tlačítko  /  na zařízení a uvolněte je na místě, od kterého chcete záznam přehrávat.
Výběr stopy / souboru přímo	Na dálkovém ovladači stiskněte numerická tlačítka 0 až 9 a přejděte přímo na požadovaný soubor.
Přechod na další či předcházející stopu / soubor	<p>- Ve stavu zastaveno</p> <p>Stiskněte  /  na dálkovém ovládání nebo  /  na zařízení pro přechod na další/předcházející stopu/soubor.</p> <p>- Během přehrávání,</p> <p>Na dálkovém ovládání stiskněte a podržte tlačítko  nebo tlačítko  na zařízení a uvolněte je pro přechod na další stopu/soubor.</p> <p>Pokud přehrávání trvá méně než 2 sekundy a stisknete  na dálkovém ovládání nebo  na zařízení, přejde se na předchozí stopu/soubor.</p> <p>Pokud přehrávání trvá déle než 3 sekundy, stisknete  na dálkovém ovládání nebo  na zařízení a zařízení přejde na začátek stopu/souboru.</p>
Opakované nebo náhodné přehrávání	Opakovaně mačkejte tlačítko REPEAT na dálkovém ovládání. Viz poznámka s vysvětlením změn na displeji.

! Poznámka

- Displej se mění v následujícím pořadí.

USB	MP3/WMA CD	AUDIO CD
*RPT 1	RPT 1	RPT 1
RPT**DIR	RPT DIR	-
RPT ALL	RPT ALL	RPT ALL
RANDOM	RANDOM	RANDOM
OFF	OFF	OFF

*RPT : Opakování

**DIR : Adresář

- Při přehrávání ze seznamu JUKE BOX jsou k dispozici pouze RPT 1 a RPT ALL.
- I po vypnutí a zapnutí přístroje nebo přepnutí funkce na jinou lze stále poslouchat hudbu z bodu, ve kterém jste s poslechem přestali.
- Jestliže necháte diskovou mechaniku otevřenou po dobu 5 minut, automaticky se zavře.

Automatické přehrávání

- CD disk s formáty AUDIO/MP3/WMA se začne automaticky přehrávat po otevření a zavření přihrádky na disk.
- Zařízení se po otevření a zavření přihrádky na disk automaticky přepne do funkce přehrávání CD, i když se v přihrádce nenachází žádný disk.

Výběr složky a souboru MP3 / WMA

Na přístroji

1. Stiskněte tlačítko **SEARCH** a přecházejte přes funkce **SCRATCH / SEARCH & LEVEL CONTROL**, dokud se neobjeví požadovaný soubor. Pokud tlačítko **SEARCH** stisknete znovu, můžete také vyhledat složku.
2. Pro přehrání vybraného souboru stiskněte tlačítko **OK** nebo **>||**. Při vyhledávání nějaké složky stiskněte **OK**, vyberte soubor ve složce, a potom stiskněte **OK** nebo **>||** znovu. Vybraný soubor bude přehráván.

Na dálkovém ovládacím

1. Na dálkovém ovládacím opakovaně stiskněte tlačítko **PRESET-FOLDER** \wedge/\vee dokud se nezobrazí požadovaná složka.
2. Stiskněte tlačítko **▶||** pro jeho přehrání. Začne se přehrávat první soubor ze složky.

! Poznámka

- Složky / soubory CD / USB jsou rozpoznávány tak, jak je uvedeno níže.

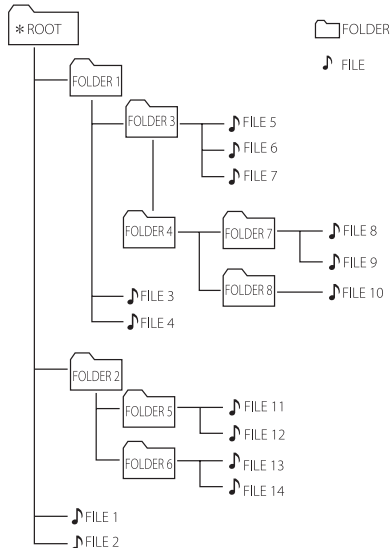

- Není-li ve složce žádný soubor, složka se nezobrazí.
- Složky budou zobrazeny v tomto pořadí: ROOT → FOLDER 1 → FOLDER 3 → FOLDER 7 → FOLDER 8 → FOLDER 5 → FOLDER 6
- Soubory se budou přehrávat od prvního souboru ve složce ♪ po 14. soubor ve složce ♪ .
- Soubory a složky budou uváděny v pořadí, jak byly nahrány. Odlišně mohou být uváděny v závislosti na okolnostech nahrávání.

*ROOT: První obrazovka, kterou uvidíte, když počítač rozpozná zařízení CD/USB, je „ROOT“.

Smazání souboru/složky nebo formátování

Na vaší jednotce USB můžete smazat soubor, složku nebo ji můžete naformátovat.

1. Zvolte si funkci USB stiskem tlačítka **F**.
2. -Smazání souboru: Vyberte soubor, který chcete smazat, a zvolte „DEL FILE“ stisknutím tlačítka **DELETE** na dálkovém ovládání.
-Smazání složky : Vyberte složku, kterou chcete smazat, a zvolte si „DEL DIR“ stisknutím tlačítka **DELETE** na dálkovém ovládání.
-Formátování USB : Zvolte si „FORMAT“ stisknutím tlačítka **DELETE** na dálkovém ovládání, abyste naformátovali USB jednotku.
Chcete-li opustit aktuální režim, stiskněte tlačítko na dálkovém ovládání nebo na zařízení.
3. Pro smazání souboru/složky nebo naformátování jednotky stiskněte a podržte tlačítko **DELETE** na dálkovém ovládání.



Výstraha

- Během přehrávání neodpojujte zařízení USB. (přehrát, odstranit atd.)
- Abyste předešli ztrátě dat, doporučujeme pravidelné zálohování.
- Některá zařízení USB funkci odstranění obsahu nepodporují. (uzamknout atd.)

Efekty přehrávání

Přístroj podporuje různé zvukové efekty a efekty přehrávání:

DJ EFFECT, SCRATCH, DJ PRO, AUTO DJ, DJ LOOP, PARTY THRUST.

DJ EFFECT

Umožňuje vám si užívat efektů DJ EFFECT, například Flanger/Phaser/Wah/Chorus/Delay.

1. Stiskněte na zařízení **DJ EFFECT**, abyste si zvolili požadovaný efekt DJ EFFECT (FLANGER, PHASER, WAH, DELAY, DJ OFF).
2. Na zařízení otočte ovladačem **SCRATCH / SEARCH & LEVEL CONTROL** ve směru hodinových ručiček nebo proti němu, abyste nastavili hlasitost DJ EFFECT v rozmezí od 0 do 15.



Poznámka

- Po stisku tlačítka DJ EFFECT se na 3 sekundy zobrazí režim **DJ EFFECT**.
- Současná úroveň Gage se zobrazí při nastavování Gage.
- Pokud se funkce změní, nebo se zařízení vypne a zapne, režim DJ EFFECT s DJ EFFECT se vypne.

SCRATCH

Výstup efektu SCRATCH můžete dále směřovat.

Otáčením ovladače **SCRATCH / SEARCH & LEVEL CONTROL** namixujete zvuk škrábanců.

- Efekt škrábanců uslyšíte v závislosti na směru, kterým otáčíte ovladačem **SCRATCH / SEARCH & LEVEL CONTROL**.

AUTO DJ



Auto DJ smíchá konce jedné písně se začátkem další a zajistí hladký průběh přehrávání. Funkce vyrovnává hlasitost napříč stopami a soubory a zajistí nepřetržitě přehrávání.

Když budete opakovaně mačkat tlačítko **AUTO DJ** na dálkovém ovládání, bude se obrazovka měnit následujícím způsobem.
AUTO DJ RANDOM → **AUTO DJ SEQUENTIAL** → **AUTO DJ OFF**

Režim	Okno displeje	Popis
OFF	AUTO DJ OFF	-
RANDOM	AUTO DJ RANDOM	V tomto režimu se hudba přehrává v náhodném pořadí.
REPEAT	AUTO DJ SEQUENTIAL	V tomto režimu se hudba přehrává opakovaně.



Poznámka

- Režim AUTO DJ nepodporuje vyhledávání části skladby nebo souboru ani opakované nebo náhodné přehrávání.
- Režim AUTO DJ se vypne při přechodu na jinou funkci nebo při zastavení přehrávání hudby s použitím tlačítka  na dálkovém ovládacím nebo tlačítka  v režimu AUTO DJ na zařízení.
- Funkce AUTO DJ není podporována hudebním souborem, jehož délka je menší než 60 sekund.
- Během přehrávání seznamu JUKE BOX je vybrána pouze funkce AUTO DJ SEQUENTIAL.

DJ PRO

Umožní vám míchat zvukové efekty CLUB, DRUM nebo USER. Každý režim má až 4 zvukové efekty.

1. Stisknete a podržte tlačítko **DJ PRO (CLUB, DRUM nebo USER)** a zvolíte požadované zvukové efekty DJ PRO.
2. Stisknete **DJ PRO** blok (**1, 2, 3, 4**) pro požadovaný zvuk vašeho zařízení.



Poznámka

- Chcete-li použít efekt USER, musíte zdroj zaregistrovat v aplikaci "Music Flow Bluetooth". Není-li zdroj zaregistrován, v okně displeje se zobrazí zpráva USER "EMPTY" nebo "NO SOUND".
- Počáteční režim DJ Pro je nastaven na zvukový efekt CLUB.
- Po stisknutí tlačítka **DJ PRO (CLUB, DRUM nebo USER)** se na 3 sekundy zobrazí režim DJ PRO.
- Jestliže na zařízení stisknete **DJ PRO** blok (**1, 2, 3, 4**), začne se smíchávat zvuk DJ PRO.
- Aktuálně přehrávaný zvuk DJ PRO se vypne, jestliže stisknete jiný blok **DJ PRO (1, 2, 3, 4)** na zařízení, pokud se nachází v režimu DJ PRO, a ozve se zvolený zvuk DJ PRO.

DJ LOOP

Určité části zvuku (přibližně 1 sekunda) se přehrávají opakovaně (pouze u režimů CD, USB)

V průběhu přehrávání na zařízení stiskněte a podržte tlačítko **DJ LOOP** v požadovaném bodě. Při uvolnění tlačítka se funkce DJ LOOP zruší.



Poznámka

Tato funkce se zruší po 10 opakováních nebo po uvolnění tlačítka **DJ LOOP** na zařízení.

PARTY THRUST

Umožní vám to vytvořit atmosféru večírku.

1. Režim si zvolíte stisknutím tlačítka **PARTY THRUSTER MODE** na zařízení.
Zvukový efekt se bude projevovat různě v závislosti na režimu.
MODE 1 → MODE 2 → MODE 3
2. Po zvolení režimu na zařízení posuňte nahoru páčku **PARTY THRUSTER**, abyste vytvořili atmosféru večírku.
Světla reproduktorů, světlo LED a zvukové efekty budou reagovat na pohyb páčky **PARTY THRUSTER** na zařízení.
OFF → THRUST 1 → THRUST 2 → CLIMAX

Používání bezdrátové technologie Bluetooth®

O technologii Bluetooth

Bluetooth je bezdrátová technologie komunikace pro připojení na krátké vzdálenosti.

Zvuk může být přerušen, pokud bude spojení narušeno jinými elektronickými vlnami nebo připojením **Bluetooth** v ostatních místnostech.

Připojení samostatných zařízení pomocí bezdrátové technologie **Bluetooth** není zpoplatněno. Mobilní telefon s bezdrátovou technologií **Bluetooth** lze ovládat pomocí funkce Cascade, pokud je připojení provedeno pomocí bezdrátové technologie **Bluetooth**.

- Zařízení, která jsou k dispozici: inteligentní telefon, MP3, notebook atd.
- Verze: 4.0
- Codec : SBC

Profily Bluetooth

Chcete-li používat bezdrátovou technologii **Bluetooth**, je nutné, aby zařízení podporovala některé profily. Tento přístroj je kompatibilní s následujícím profilem.

A2DP (Profil pokročilého vysílání zvuku)

Poslouchání hudby uložené na zařízeních Bluetooth

Párování jednotky a zařízení Bluetooth

Před zahájením procesu párování se ujistěte, že je funkce **Bluetooth** na vašem zařízení **Bluetooth** zapnuta. Viz uživatelská příručka vašeho zařízení **Bluetooth**. Po provedení procesu párování není nutné jej provádět znovu.

1. Zapněte přístroj.

! Poznámka

Je-li aktivováno uzamknutí připojení přes **Bluetooth**, ve funkci BT můžete vyhledávat zařízení **Bluetooth**.

2. Spustíte zařízení **Bluetooth** a provedte operaci párování. Při vyhledávání tohoto přístroje pomocí zařízení **Bluetooth** se na zařízení **Bluetooth** zobrazí seznam nalezených zařízení, v závislosti na typu zařízení **Bluetooth**. Váš přístroj se zobrazí jako „LG CJ98 (XX)“:

! Poznámka

- XX znamená poslední dvě číslice adresy **Bluetooth**. Např. pokud je adresa zařízení **Bluetooth** 9C:02:98:4A:F7:08, na vašem zařízení **Bluetooth** se zobrazí „LG CJ98 (08)“.
- V závislosti na typu zařízení **Bluetooth** se některá zařízení párují jiným způsobem. Podle potřeby zadejte kód PIN (0000).
- Tento přístroj můžete v režimu **Bluetooth** propojit až se 3 zařízeními **Bluetooth** zároveň za využití výše popsané metody.
- Párování s více zařízeními je podporováno pouze v případě zařízení s operačním systémem Android. (Párování s více přístroji nemusí být v závislosti na parametrech připojeného zařízení podporováno.)
- Vyjímatelná/snímatelná zařízení **Bluetooth** (např. Dongle atd.) nepodporují párování s více zařízeními.

3. Když bude přístroj úspěšně připojen k vašemu **Bluetooth** zařízení, objeví se v okně displeje zpráva „PAIRED“ a brzy dojde ke změně názvu **Bluetooth** zařízení. V okně na displeji se potom zobrazí nápis „BT“.

! Poznámka

- Při připojování dalších zařízení pro vícenásobné párování se na displeji na chvíli zobrazí „PAIRED“.
- Pokud nelze zjistit název zařízení, zobrazí se „—“.

4. Poslouchání hudby.
V příručce k zařízení **Bluetooth** naleznete postup pro přehrávání hudby, která je v tomto zařízení **Bluetooth** uložena.

! Poznámka

- Při používání technologie **Bluetooth®** musíte provést propojení mezi přístrojem a zařízením **Bluetooth** tak, aby k sobě zařízení byla co možná nejbližší.
Pojení ale nemusí v některých níže uvedených situacích fungovat správně:
 - Mezi přístrojem a zařízením **Bluetooth** je překážka.
 - Existuje další přístroj, který používá stejnou frekvenci s technologií **Bluetooth®**, jako je lékařský přístroj, mikrovlnná trouba nebo přístroj s bezdrátovým síťovým připojením (LAN).
- Pokud své zařízení **Bluetooth** restartujete, měli byste je k přístroji znovu připojit.
- Po propojení reproduktoru s až 3 zařízeními **Bluetooth** v režimu **Bluetooth** lze přehrávat a ovládat hudbu pouze pomocí jednoho z propojených zařízení.

Ovládá připojené zařízení Bluetooth

Připojené zařízení **Bluetooth** můžete ovládat z přístroje; přehrávat, pozastavit, zastavit, přeskočit.

! Poznámka

- Pro použití této funkce jsou k dispozici pouze OS Android a iOS.
- V závislosti na zařízení **Bluetooth** tato funkce nemusí být podporována, nebo může fungovat jinak.

Uzamčení spojení přes Bluetooth (BT LOCK)

Připojení přes **Bluetooth** můžete omezit pouze na spojení mezi zařízením s BT (**Bluetooth**) a televizí LG TV, aby se zabránilo neúmyslnému připojení přes **Bluetooth**.

Tuto funkci zapnete, když stisknete a podržíte tlačítko ►|| na dálkovém ovládacím nebo tlačítko >|| na zařízení po dobu přibližně 5 sekund při aktivní funkci BT (**Bluetooth**).

Na displeji se zobrazí „BT LOCK“ a spojení přes **Bluetooth** bude omezeno.

Tuto funkci vypnete, když opět stisknete a podržíte tlačítko ►|| na dálkovém ovládacím nebo tlačítko >|| na zařízení po dobu přibližně 5 sekund při aktivní funkci BT (**Bluetooth**).

Na displeji se zobrazí „BT UNLOCK“.

! Poznámka

- Zvuk může být přerušen, je-li připojení rušeno jinými elektronickými zařízeními.
- Je možné, že tímto přístrojem nebudete moci ovládat zařízení **Bluetooth**.
- Můžete si užívat bezdrátový systém používání telefonu, MP3, Notebooku, atd.
- Čím větší je vzdálenost mezi jednotkou a zařízením **Bluetooth**, tím nižší je kvalita zvuku.
- Jestliže se jednotka vypne nebo se přístroj **Bluetooth** od jednotky vzdálí, spojení **Bluetooth** se přeruší.
- V případě přerušení spojení **Bluetooth** připojte znovu zařízení **Bluetooth** k jednotce.
- Není-li zařízení **Bluetooth** připojeno, objeví se v okně zobrazení hláška „BT READY“.
- Když používáte funkci **Bluetooth**, na zařízení připojeném přes **Bluetooth** nastavte správnou hlasitost.
- Pokud je připojeno zařízení **Bluetooth** při používání LG TV, LG TV se odpojí a zařízení **Bluetooth** se připojí.
- Když připojíte zařízení **Bluetooth** (zařízení iOS atd.) k tomuto zařízení, lze úroveň hlasitosti synchronizovat mezi zařízeními.
- Jestliže přejdete od funkce **Bluetooth** k jiné funkci, spojení přes **Bluetooth** se rozpojí. Při spojení v aplikaci „Music Flow Bluetooth“ se udržuje spojení přes **Bluetooth** pouze pro jedno zařízení. Pomocí tohoto zařízení můžete zařízení **Bluetooth** ovládat, avšak zvukový výstup nelze použít.
- Při zapnutí funkce **Bluetooth** se toto zařízení automaticky připojí k zařízení s **Bluetooth**, které bylo připojeno jako poslední. (Automatické připojení nemusí být podporováno v závislosti na specifikacích připojeného zařízení.)

Používání aplikace Music Flow Bluetooth

! Poznámka

- Tento přístroj je schopen aplikaci „Music Flow Bluetooth“ používat pouze se systémem Android.
- Doporučujeme používat poslední verzi aplikace.

O aplikaci „Music Flow Bluetooth“

Aplikace „Music Flow Bluetooth“ přináší této jednotce řadu nových vlastností.

Abyste využili další vlastnosti, doporučujeme, abyste zdarma stáhli a nainstalovali aplikaci „Music Flow Bluetooth“.

Zde představujeme několik z mnoha funkcí aplikace „Music Flow Bluetooth“.

Multi Juke box : Připojením až 3 telefonů **Bluetooth** současně získáte třikrát víc zábavy. Můžete přehrávat hudbu ze všech tří telefonů a seznam skladeb upravovat ze všech telefonů.

Sampler Creator (vytvoří vzorky): Nahrává do vašeho smartphonu efekty a velmi jednoduše je přes **Bluetooth** synchronizuje se systémem. Buďte tak kreativní, jak dokážete.

Nainstalujte aplikaci „Music Flow Bluetooth“ do svého zařízení s rozhraním Bluetooth

Existují dva způsoby, jak nainstalovat aplikaci „Music Flow Bluetooth“ na vaše zařízení **Bluetooth**.

Instalace aplikace „Music Flow Bluetooth“ přes QR kód.

1. Instalace aplikace „Music Flow Bluetooth“ přes QR kód. Pro skenování QR kódu použijte skenovací software.



2. Klepněte na ikonu pro instalaci.

! Poznámka

- Ujistěte se, že je vaše **Bluetooth** zařízení připojeno k internetu.
- Ujistěte se, že vaše **Bluetooth** zařízení má aplikaci skenovacího softwaru. Nemá-li, stáhněte jednu ze stránek „Google Android Market (Google Play Store):“
- QR kódy nemusí v některých oblastech fungovat.

Instalace aplikace „Music Flow Bluetooth“ z webu „Google Android Market (Google Play Store)“

1. Klepněte na ikonu „Google Android Market (Google Play Store)“.
2. Do lišty pro vyhledávání napište „Music Flow Bluetooth“ a vyhledejte ji.
3. V seznamu výsledků hledání najděte a klepněte na „Music Flow Bluetooth“ pro zahájení stahování aplikace **Bluetooth**.
4. Klepněte na ikonu pro instalaci.
5. Klepnutím na ikonu spusťte stahování.



Poznámka

- Ujistěte se, že je vaše **Bluetooth** zařízení připojeno k internetu.
- Ujistěte se, že je vaše zařízení **Bluetooth** vybaveno s „Google Android Market (Google Play Store)“.

Aktivace rozhraní Bluetooth s aplikací „Music Flow Bluetooth“

Aplikace „Music Flow Bluetooth“ pomáhá připojit váš **Bluetooth** přístroj k této jednotce.

1. Klepněte na ikonu aplikace „Music Flow Bluetooth“ na domovské obrazovce a otevřete aplikaci „Music Flow Bluetooth“. Poté přejděte do hlavní nabídky.
2. Chcete-li získat víc informací o ovládání zařízení, klepněte v menu na [Setting] a [Help].



Poznámka

- Aplikace „Music Flow Bluetooth“ bude k dispozici v softwarové verzi následovně
 - Android O/S: Verze 4.0.3 (nebo vyšší)
- Pokud použijete aplikaci „Music Flow Bluetooth“ k provozu, mohou existovat rozdíly mezi aplikací „Music Flow Bluetooth“ a dodávaným dálkovým ovladačem. Používejte dodaný dálkový ovladač dle potřeby.
- V závislosti na typu vašeho zařízení **Bluetooth** nemusí aplikace „Music Flow Bluetooth“ fungovat.
- Po připojení aplikace „Music Flow Bluetooth“ může vaše zařízení přehrávat hudbu. V takovém případě zkuste zopakovat proces připojení.
- Pokud budete na svém zařízení **Bluetooth** používat další aplikace nebo měnit nastavení během používání aplikace „Music Flow Bluetooth“, nemusí aplikace „Music Flow Bluetooth“ pracovat normálně.
- Pokud aplikace „Music Flow Bluetooth“ pracuje nenormálně, zkontrolujte své zařízení **Bluetooth** a připojení aplikace „Music Flow Bluetooth“ a pokuste se připojení obnovit.
- V závislosti na operačním systému chytrého telefonu existují jisté rozdíly v provozu aplikace „Music Flow Bluetooth“.
- Pokud připojení k aplikaci „Music Flow Bluetooth“ nefunguje dobře, zkontrolujte nastavení rozhraní **Bluetooth** na svém zařízení **Bluetooth**.

Provoz rádia

Ujistěte se, zda je připojena anténa FM. (Stránka 16)

Poslech rádia

1. Tiskněte **F**, dokud se neobjeví v okně displeje FM. Je naladěna poslední nalezená stanice.
2. Automatické ladění:
Stiskněte a podržte tlačítko **TUNING +/-** na dálkovém ovládacím nebo **||<< / >>||** na zařízení po dobu přibližně dvou sekund, dokud se nezačne měnit ukazatel frekvence, potom tlačítko uvolněte. Vyhledávání se zastaví, když zařízení naladí vysílací stanici.

Nebo
Ruční ladění:
Opakovaně stiskněte tlačítko **TUNING +/-** na dálkovém ovládacím nebo tlačítko **||<< / >>||** na zařízení.
3. Hlasitost nastavíte opakovaným stisknutím tlačítka **VOL +/-** na dálkovém ovládacím nebo otáčením regulátoru hlasitosti na zařízení.

Zlepšení nekvalitního FM příjmu

Stiskněte **▶||** na dálkovém ovládacím nebo tlačítko **>||** na zařízení. Tímto přepnete tuner ze stereo režimu na mono a obvykle se tím zlepší příjem.

Přednastavení rádiových stanic

Můžete přednastavit 50 rádiových stanic u FM.

Před laděním se ujistěte, že ztlumíte hlasitost.

1. Tiskněte **F**, dokud se neobjeví v okně displeje FM.
2. Vyberte požadovanou frekvenci stiskem tlačítka **TUNING +/-** na dálkovém ovládacím nebo stiskem **||<< / >>||** na zařízení.
3. Stiskněte **JUKEBOX/MEMORY** na dálkovém ovládacím. Na displeji bude blikat číslo předvolby.
4. Stiskněte tlačítko **PRESET-FOLDER ^/∨** na dálkovém ovládacím k výběru požadovaného přednastaveného čísla.
5. Stiskněte **JUKEBOX/MEMORY** na dálkovém ovládacím. Stanice se uloží.
6. Opakujte kroky 2 až 5 pro uložení dalších stanic.
7. Předem nastavenou stanicí naladíte stiskem tlačítka **PRESET-FOLDER ^/∨** nebo **0 až 9** na dálkovém ovládacím.

Vymazání všech uložených stanic

1. Stiskněte a držte **JUKEBOX/MEMORY** na dálkovém ovládacím po dobu dvou sekund. Na displeji přístroje bude blikat nápis „ERASEALL“.
2. Stiskněte **JUKEBOX/MEMORY** na dálkovém ovládacím pro odstranění všech uložených rozhlasových stanic.

Zobrazení informací o rozhlasové stanici

FM tuner je dodáván s příslušenstvím k systému RDS (Datový systém rádia). Na displeji se objeví informace o rádio stanici, kterou právě posloucháte. Chcete-li cyklicky projít různými typy dat, stiskněte opakovaně **RDS/SET** na dálkovém ovladači.

- | | |
|------------|--|
| PS | (Název stanice)
Název kanálu se objeví na displeji. |
| PTY | (Rozpoznání typu programu)
Typ programu (např. Jazz nebo zprávy) se objeví na displeji. |
| RT | (Text rádia)
Textové zprávy obsahují zvláštní informace o vysílané stanici.
Tyto zprávy se mohou zobrazit na displeji. |
| CT | (Čas řízený stanicí)
Uvádí čas vysílání stanice. |

Stisknutím **RDS / SET** na dálkovém ovladači můžete vyhledat rozhlasové stanice podle typu programu. Na displeji se zobrazí naposledy zvolený **PTY**. Opakovaným stiskem tlačítka **PTY** vyberete vámi preferovaný typ programu. Stiskněte a podržte tlačítko **◀◀ / ▶▶**. Tuner začne automaticky vyhledávat. Když je stanice nalezena, vyhledávání se zastaví.

Nastavení zvuku

Nastavení režimu zvuku

Tento systém má řadu předem nastavených prostorových zvukových polí. Zobrazené položky se u ekvalizéru mohou lišit v závislosti na zdrojích zvuku a zvukových efektech.

Požadovaný zvukový režim můžete vybrat pomocí tlačítka **SOUND EFFECT** na dálkovém ovládání.

Na displeji	Popis
BASS (BASS BLAST)	Posílení výšek, basů a zvukových efektů okolí.
POP CLASSIC ROCK JAZZ	Tento program propůjčuje zvuku atraktivní atmosféru s navozením pocitu přítomnosti na skutečném koncertu rockové, populární, jazzové nebo klasické hudby.
FOOT BALL	Můžete si vychutnat zvukový efekt FOOTBALL STADIUM.
STANDARD	Můžete si užít optimalizovaný zvuk.

Požadovaný režim zvuku si můžete zvolit pomocí tlačítka **REGION EQ** na dálkovém ovládání, nebo pomocí tlačítka **REGION EQ/BASS BLAST** na zařízení.

Na displeji	Oblast	Popis
FUNK, REGUETON, SAMBA, MERENGUE, AXE, SALSA, SERTANEJ, FORRO	Latinská Amerika	Optimalizovaný zvukový efekt pro hudební žánr oblíbený v jednotlivých regionech.
ARABIC	Blízký Východ	
DANGDUT	Indonésie	
AFRO	Afrika	
INDIA	Indie	



Poznámka

- V závislosti na zvukovém režimu se může zvuk z některých reproduktorů ozývat velice potichu, případně vůbec.
- Stisknutím a podržením tlačítka **REGION EQ/BASS BLAST** na zařízení na 3 sekundy můžete přímo zvolit efekt BASS (BASS BLAST).

Nastavení USER EQ

Podle vlastního uvážení můžete nastavit úroveň hloubek, středních tónů a výšek.

1. Stiskněte na přístroji tlačítko **USER EQ**. Zobrazí se „USER EQ“.
2. Dokud se na displeji neobjeví požadované nastavení, opakovaně tiskněte tlačítko **USER EQ** na zařízení.
3. Pomocí ovládání **SCRATCH / SEARCH & LEVEL CONTROL** zařízení nastavte požadovanou hodnotu.

Pokročilé ovládání

Nahrávání na disk USB

Zvukové stopy z různých zdrojů lze nahrávat na USB (CD, USB1, AUX, PORTABLE, FM)

1. Připojte USB zařízení k přístroji.
2. Stiskněte tlačítko **F**, abyste vybrali funkci, z které chcete nahrávat.
3. Nahrávání spustíte stiskem tlačítka **USB REC** na dálkovém ovládacím nebo tlačítkem **USB REC/ DEMO** na zařízení.

Funkce	Stav	Výsledek
CD, USB	Přehrát/ pozastavit	Nahráno až po zastavení.
	Pokračování po zastavení (Stránka 33)	Rychlá nahrávka poslední skladby
	Úplné zastavení	Rychlá nahrávka všech skladeb V níže uvedeném případě je rozsah omezen. - Po vyhledání souboru (stránka 18), rychlá nahrávka indexované skladby. - Po vyhledání složky (stránka 18), rychlá nahrávka všech skladeb ve složce. - Po zapnutí JUKE BOX (stránka 32), rychlá nahrávka všech skladeb JUKE BOXU.
AUX, PORTABLE, FM	-	Nahráno až po zastavení.

- Když připojíte zařízení přes USB1 nebo USB2, stiskněte tlačítko **USB REC** na dálkovém ovládacím, nebo tlačítko **USB REC/DEMO** na zařízení, jakmile na displeji začne blikat USB1 nebo USB2, ze kterého chcete nahrávat.
- 4. Nahrávání zastavíte, jestliže stisknete **USB REC** na dálkovém ovládacím nebo tlačítko **USB REC/DEMO** na zařízení a podržíte je přibližně

3 sekundy. V opačném případě bude nahrávání pokračovat.

Pozastavit nahrávání

Nahrávání přerušíte, jestliže v průběhu přehrávání CD/USB nebo během pozastavení přehrávání nebo nahrávání z vnějšího zdroje signálu stisknete tlačítko **USB REC** na dálkovém ovládacím nebo tlačítko **USB REC/DEMO** za zařízení. Opětovným stisknutím tohoto tlačítka bude nahrávání pokračovat.

! Poznámka

- Funkce VOICE CANCELLER nebo KEY CHANGER bude resetována, pokud při zapnutí funkce VOICE CANCELLER nebo KEY CHANGER použijete funkci nahrávání.
- Funkce VOICE CANCELLER nebo KEY CHANGER nelze provozovat během nahrávání.

Volba rychlosti datového toku (přenosové rychlosti)

1. Stiskněte a podržte 3 sekundy tlačítko **USB REC** na dálkovém ovládacím nebo tlačítko **USB REC/ DEMO** za zařízení.
2. Rychlost datového toku zvolíte pomocí tlačítka **◀◀/▶▶** na dálkovém ovládacím nebo tlačítkem **◀◀/▶▶** na zařízení.
3. Zastavování ukončíte stiskem **USB REC** na dálkovém ovládacím nebo stiskem tlačítka **USB REC/DEMO** na zařízení.

Vytváření neautorizovaných kopií materiálů, chráněných autorským právem včetně počítačových programů, souborů, vysílání nebo zvukových nahrávek může být narušením autorských práv a představovat trestný čin. K těmto účelům se toto zařízení nesmí používat.

**Buďte odpovědní.
Dodržujte autorská práva.**

! Poznámka

- Za účelem stabilního nahrávání z CD nebo USB se úroveň výstupního zvuku automaticky sníží.
- Během nahrávání lze pouze změnit hlasitost z hodnoty MIN na 30. (Funkce pouze pro médium CD)
- Pokud zastavíte probíhající nahrávání, uloží se soubor, do kterého se právě nahrávalo (Kromě nahrávání souborů MP3/WMA, které se nachází ve stop stavu.).
- Během nahrávání na zařízení USB je nevytahujte, ani přístroj nevypínejte. V opačném případě může dojít k vytvoření neúplného souboru, který nebude možné odstranit v počítači.
- Pokud nahrávání na zařízení USB nefunguje, mohou se na displeji zobrazit různá hlášení, například „NO USB“, „ERROR“, „USB FULL“, „NOT SUPPORT“ nebo „FILE MAX“.
- V režimu nahrávání na zařízení USB nelze používat univerzální čtečku paměťových karet nebo externí pevný disk.
- Pokud nahráváte dlouho, je soubor rozdělen po 512 MB.

! Poznámka

- S využitím funkcí DJ EFFECT, SCRATCH, DJ PRO nebo MIC můžete nahrávat různé typy zvuků (Kromě nahrávání USB/CD, které se nachází ve stop stavu.).
- Hlasitost nahrávaného zvuku z mikrofonu můžete ovládat pomocí ovládací úrovně vstupního signálu mikrofonu.
- Celkem lze uložit maximálně 2000 souborů.
- V případě nepodporovaného souboru MP3/WMA může být nahrávání souboru zastaveno.
- Jestliže nahráváte v průběhu přehrávání, výstupem je aktuální přehrávaný zvuk.
- Ukládání probíhá následujícím způsobem.

AUDIO CD	MP3/WMA
Stav přehrávání nebo pozastavení ■ CD_REC ├ AUDIO_0001 ├ AUDIO_0002 └ -	Stav přehrávání nebo pozastavení ■ FILE_REC ├ AUDIO_0001 ├ AUDIO_0002 └ -
Jiný stav ■ CD_REC ├ TRACK_0001 ├ TRACK_0002 └ -	Jiný stav ■ FILE_REC ├ ABC(File name) ├ DEF(File name) └ -
Jiný zdroj*	Tuner
■ OTHERS_REC ├ AUDIO_0001 ├ AUDIO_0002 └ -	■ TUNERS_REC ├ AUDIO_0001_107-7FM ├ AUDIO_0002_97-8FM └ -

*: AUX a podobně.

Tuner: Zobrazuje se současná frekvence nahrávání.

Přehrávání JUKE BOX

Funkce JUKE BOX vám umožňuje vytvořit seznam oblíbených skladeb/souborů z disku nebo ze zařízení USB. Do seznamu stop můžete zadat až 100 skladeb/souborů.

Vytváření seznamu pro JUKE BOX

1. Režim úprav aktivujete přidržením tlačítka **JUKE BOX / MEMORY** na dálkovém ovládání. (Jestliže na dálkovém ovládání stisknete **JUKEBOX/MEMORY**, přehrávání se zastaví.)
2. Pomocí tlačítka **◀◀ / ▶▶** na dálkovém ovládání si zvolte stopu/soubor.
3. Pro uložení stopy/souboru stiskněte na dálkovém ovládání tlačítko **JUKEBOX/MEMORY**.
4. Opakujte kroky 2 a 3 k uložení dalších skladeb a souborů. (Seznam můžete upravovat stiskem tlačítka **PRESET-FOLDER ▲/▼** na dálkovém ovladači a volbou čísla programu JUKE BOX.)
5. Na dálkovém ovládání znovu stiskněte tlačítko **JUKEBOX/MEMORY**.

Po dokončení seznamu skladeb JUKE BOX ho můžete přehrát stisknutím tlačítka **▶||** na dálkovém ovládání.



Poznámka

Při vytváření nebo upravování naprogramovaného seznamu JUKE BOX je režim REPEAT vypnut.

Používání funkce JUKE BOX

Na dálkovém ovládání jednou stiskněte tlačítko **JUKEBOX/MEMORY**. Na displeji se zobrazí „JUKE BOX ON“. Pro přehrávání seznamu JUKE BOX stiskněte tlačítko **▶||** na dálkovém ovladači nebo tlačítko **>||** na přístroji.

Tuto volbu zrušíte, jestliže na dálkovém ovládání opět stisknete tlačítko **JUKEBOX/MEMORY**. V okně displeje se zobrazí nápis „JUKE BOX OFF“.

Úprava seznamu JUKE BOX

1. Pro přechod do režimu editování stiskněte a podržte tlačítko **JUKEBOX/MEMORY** na dálkovém ovládání. (Jestliže na dálkovém ovládání stisknete **JUKEBOX/MEMORY**, přehrávání se zastaví.)
2. Stiskněte tlačítko **PRESET-FOLDER ▲/▼** na dálkovém ovládání a vyberte skladbu nebo soubor k úpravám.
3. Na dálkovém ovládání stiskněte **◀◀ / ▶▶**.
4. Na dálkovém ovládání stiskněte tlačítko **JUKEBOX/MEMORY**.
5. Pro uložení dalších stop nebo souborů opakujte kroky 2 až 4.
6. Na dálkovém ovládání znovu stiskněte tlačítko **JUKEBOX/MEMORY**.

Pro přehrávání seznamu skladeb JUKE BOX po provedení úprav seznamu stiskněte **▶||** na dálkovém ovládání.

Vymazání seznamu JUKE BOX

Funkce odstranění funguje pouze v režimu úprav.

1. Podržte tlačítko **JUKE BOX / MEMORY** na dálkovém ovládání a aktivujte tak režim úprav.
2. Vyberte skladbu opakovaným stiskem tlačítka **PRESET-FOLDER ▲/▼** na dálkovém ovládání.
3. Stiskněte tlačítko **DELETE** na dálkovém ovládání, když je vybrána skladba.



Poznámka

- Jestliže neexistuje žádný seznam JUKE BOX, na displeji se po stisknutí tlačítka **JUKEBOX/MEMORY** zobrazí nápis „JUKE BOX NONE“.
- V níže popsaném případě je funkce JUKE BOX vypnuta.
 - Přepnutí na jinou funkci.
 - Vypnutí a zapnutí přístroje.
 - Používání numerických tlačítek na dálkovém ovladači.
 - Přehrávání souboru pomocí tlačítek **SEARCH** a **SCRATCH / SEARCH & LEVEL CONTROL** na zařízení.
- Seznam JUKE BOX je v níže uvedeném případě vymazán.
 - Vymutí disku nebo zařízení USB.
 - Vymazávání a nahrávání hudebních souborů na zařízení USB.

Jiné operace

Dočasné vypnutí zvuku

K ztlumení zvuku stiskněte tlačítko , na dálkovém ovladači.

Přístroj můžete například před přijmutím příchozího volání na mobilním telefonu ztlumit; po ztlumení se na displeji objeví „MUTE“.

Chcete-li je zrušit, znovu stiskněte tlačítko , na dálkovém ovladači nebo změňte úroveň hlasitosti.

Režim CHILDSAFE

Tato funkce slouží k tomu, abyste se nelekli při zapnutí přístroje s nastavenou vysokou úrovní hlasitosti.

Režim CHILDSAFE zapnete podržením tlačítka **OK** na přístroji ve chvíli, kdy bude hlasitost přístroje nastavena na „MIN“.

V režimu CHILDSAFE se bude hlasitost zvyšovat postupně.

Režim CHILDSAFE vypnete podržením tlačítka **OK** na přístroji ve chvíli, kdy bude hlasitost přístroje nastavena na „MIN“ a režim CHILDSAFE bude zapnutý.

Poznámka

Při využití média CD, USB nebo BT režim CHILDSAFE přestane fungovat cca po 2 minutách od zapnutí přístroje, i v případě, že je tento režim nastaven.



DEMO



Ve vypnutém stavu stiskněte jednou tlačítko **USB REC / DEMO** na přístroji. Přístroj se zapne a na displeji se zobrazí jednotlivé funkce a přehraje se ukáзка zvuku. Funkci DEMO zrušíte, když na zařízení opět stisknete tlačítko **USB REC/DEMO**.

Poznámka

Během režimu DEMO můžete využívat i ostatní funkce, režim DEMO se dočasně zastaví.
- Bez zadání vstupního klíče po 10 sekundách začne automaticky přehrávání v režimu DEMO.

Pokračování po zastavení

Zařízení nahrává až po bod, kdy jste stiskli tlačítko  na dálkovém ovládání nebo tlačítko  na zařízení, podle toho, zda se jedná o disk nebo USB.

Jestliže stlačíte 2x tlačítko  na dálkovém ovládání nebo 2x tlačítko  na zařízení, zařízení vymaže bod zastavení.

Použití mikrofonu

1. Mikrofon připojte ke konektoru MIC.
2. Přehrajte požadovanou hudbu.
3. Zpívejte spolu s doprovodem. Nastavte hlasitost mikrofonu pomocí tlačítka **MIC +/-** na zařízení.



Poznámka

- Pokud mikrofon nepoužíváte, nastavte hlasitost MIC na minimum, nebo MIC vypněte a mikrofon vytáhněte ze zdířky pro mikrofon MIC.
- Jestliže je mikrofon nastaven příliš blízko reproduktoru, může docházet k vzniku kvilivého zvuku. V takovémto případě vzdalte mikrofon od reproduktorů nebo snižte hlasitost pomocí tlačítka pro **MIC -** na zařízení.
- Jestliže je zvuk z mikrofonu příliš silný, může docházet k jeho skreslení. V takovémto případě snižte hlasitost na minimum pomocí tlačítka pro **MIC -** na zařízení.
- Zvuku z mikrofonu můžete propůjčit efekt echa pomocí funkce **ECHO**.

Funkce VOICE CANCELLER (ODSTRANĚNÍ HLASU)

Funkci můžete používat během přehrávání hudby ztlumením hlasu zpěváka v hudbě z různých zdrojů.

Stiskněte **VOICE CANCELLER** a v okně na displeji se zobrazí hlášení „ON“.

Funkci zrušíte novým stisknutím **VOICE CANCELLER**.

Kvalita funkce VOICE CANCELLER se může lišit v závislosti na podmínkách nahrávání hudebních souborů.



Poznámka

- Tato funkce je k dispozici pro funkce CD, USB nebo BT (**Bluetooth**).
- Není-li funkce k dispozici, v okně na displeji se zobrazí hlášení „NOT SUPPORT“.
- Tuto funkci lze používat pouze s připojeným mikrofonem.
- Pokud není mikrofon připojen, na displeji se zobrazí hlášení „INSERT MIC“.
- U zdroje mono není k dispozici.
- Pro zapnutí funkce změňte Funkci nebo odpojte mikrofon.
- Tato funkce možná nebude inicializována v závislosti na stavu připojených zařízení.

Funkce KEY CHANGER (ZMĚNA TÓNINY)

Tóninu můžete měnit v 9 krocích (4 kroky nahoru, 4 kroky dolů a původní tónina).

- Pro postupné zvýšení tóniny během přehrávání opakovaně stiskněte tlačítko **KEY CHANGER**(#).
- Pro postupné snížení tóniny během přehrávání opakovaně stiskněte tlačítko **KEY CHANGER**(b).

! Poznámka

- Tato funkce je k dispozici pro funkce CD, USB nebo BT (**Bluetooth**).
- Pro její inicializaci změňte funkci, odpojte mikrofon nebo změňte hudbu.
- Tato funkce nemusí být inicializována v závislosti na připojených zařízeních.
- Není-li funkce k dispozici, v okně na displeji se zobrazí hlášení „NOT SUPPORT“.
- Pokud není mikrofon připojen, na displeji se zobrazí hlášení „INSERT MIC“.

VOCAL EFFECTS (hlasové efekty)

Když připojíte mikrofon do zdířky MIC, můžete se potěšit funkcí karaoke tak, že budete měnit hlas ve skladbách z různých zdrojů.

Různé režimy se dají volit pomocí opakovaného stisknutí tlačítka **VOCAL EFFECTS**, nebo stiskněte **VOCAL EFFECTS** a potom na zařízení stiskněte **MASTER VOLUME /MULTI JOG**, když se v okně displeje zobrazí režim vokálních efektů.

BASS → SOPRANO → HELIUM → ROBOT →
DUET MAN → DUET WOMAN → BASS ECHO1
→ SOPRANO ECHO1 → HELIUM ECHO1
→ ROBOT ECHO1 → DUET MAN1 → DUET
WOMAN1 → BASS ECHO2 → SOPRANO
ECHO2 → HELIUM ECHO2 → ROBOT ECHO2
→ DUET MAN2 → DUET WOMAN2 → OFF

! Poznámka

- Pokud není mikrofon připojen, na displeji se zobrazí hlášení „INSERT MIC“.
- Jestliže stisknete tlačítka **KEY CHANGER**, **DJ EFFECT** nebo **ECHO** na zařízení pracujícím v režimu **VOCAL EFFECTS**, po odchodu z aktuálního režimu **VOCAL EFFECTS** se režim **VOCAL EFFECTS** vypne a přejde do režimu **KEY CHANGER**, **DJ EFFECT** nebo **ECHO**.
- Režim **VOCAL EFFECTS** vypnete stisknutím a podržením tlačítka **VOCAL EFFECTS**.

ECHO (echo)

Když připojíte mikrofon do zdířky MIC, efekt ozvěny k zvuku z mikrofonu dodáte pomocí stisknutí tlačítka **ECHO**.

ECHO 1 → ECHO 2 → ECHO OFF



Poznámka

- Pokud není mikrofon připojen, na displeji se zobrazí hlášení „INSERT MIC“.
- Jestliže v režimu ECHO stisknete tlačítko **VOCAL EFFECTS**, po doběhu aktuálního zvuku ECHO se režim ECHO vypne a zapne se režim VOCAL EFFECTS. Opětovně stiskněte tlačítko **ECHO**, po doběhu aktuálních VOCAL EFFECTS se přejde do režimu ECHO.

Nastavení časovaného vypínání (Sleep)

Opakovaně stiskněte tlačítko **SLEEP** na dálkovém ovládání pro výběr odkladu o 10 až 180 minut. Po uplynutí doby odkladu se zařízení vypne.

Chcete-li funkci spánku zrušit, opakovaně stiskněte tlačítko **SLEEP** na dálkovém ovládání, dokud se nezobrazí „SLEEP 10“, a pak při tomto zobrazení na displeji opět stiskněte tlačítko **SLEEP** na dálkovém ovládání.

! Poznámka

- Můžete zkontrolovat zbývající dobu, dřív než dojde k vypnutí zařízení. Na dálkovém ovládání stiskněte **SLEEP** pro kontrolu nebo změnu zbývající doby.
- Zbývající čas můžete upravovat po zobrazení zbývajícího času nebo funkce „DIMMER“.

Stmívač

Na dálkovém ovládání opět stiskněte tlačítko **SLEEP**. Okno displeje se ztmaví o polovinu. Zrušení provedete opakovaným stisknutím tlačítka **SLEEP** na dálkovém ovládání, dokud se ztmavení nevypne.

! Poznámka

Po aktivaci stmívače se vypnou všechna světla.

Automatické vypnutí

Pokud nebude hlavní jednotka připojena k externímu zařízení a nebude v provozu po dobu 15 minut, přístroj se za účelem šetření elektrické energie sám vypne.

Přístroj se sám vypne také v případě, kdy bude hlavní přístroj pomocí analogových vstupů připojen po dobu šesti hodin k jinému zařízení.

Funkce automatického vypnutí se vztahuje pouze na HLAVNÍ jednotku v případě připojení WIRELESS PARTY LINK. V případě POMOCNÉHO zařízení je funkce automatického vypnutí k dispozici po odpojení POMOCNÉHO a HLAVNÍHO zařízení.

Jak odpojit připojení k bezdrátové síti nebo bezdrátové zařízení.

Stiskem tlačítka napájení na déle než 5 sekund přístroj vypnete.

Zapnutí funkce AUTO POWER

Přístroj se automaticky zapíná pomocí vstupního zdroje: LG TV nebo **Bluetooth**.

Když zapnete televizní přijímač připojený k tomuto zařízení, zařízení rozpozná vstupní signál a vybere příslušnou funkci. Ze zařízení se ozve zvuk.

Pokuste-li se připojit své zařízení **Bluetooth**, přístroj se zapne a vaše zařízení **Bluetooth** připojí. Nyní můžete přehrávat svou hudbu.

! Poznámka

- Podle typu připojeného zařízení tato funkce nemusí být k dispozici.
- U některých připojených zařízeních se přístroj zapne, ale funkce **Bluetooth** se nemusí připojit.
- Pokud připojení **Bluetooth** s tímto přístrojem zrušíte, některá zařízení **Bluetooth** se budou nadále snažit k přístroji připojit. Proto se doporučuje zrušit připojení před vypnutím přístroje.
- Snažte-li se připojit aplikaci „Music Flow Bluetooth“, funkce **Bluetooth** tohoto přístroje se zapne.
- Zapnete-li přístroj pomocí funkce LG TV nebo **Bluetooth**, zapne se příslušná funkce přístroje.
- Pokud jste již spárování s tímto přístrojem provedli, dojde při vypnutí tohoto přístroje k automatickému zapnutí po zapojení vstupního zdroje.
- Pokud zapnete toto zařízení podržením vypínače po dobu delší než 5 sekund, funkce Auto Power On se zakáže. Funkci aktivujete zapnutím přístroje.

Automatická změna funkce

Tento přístroj rozpozná vstupní signály, např. **Bluetooth** a LG TV nebo připojených přenosných zařízení, a potom vhodnou funkci zvolí automaticky.

Při pokusu o připojení zařízení Bluetooth

Pokuste-li se připojit své zařízení **Bluetooth** k tomuto přístroji, zvolí se režim **Bluetooth**. Přehrajte si požadovanou hudbu na zařízení **Bluetooth**.

Je-li připojeno připojení PORT.IN

Pokud přenosné zařízení připojíte ke konektoru PORT. IN, je zvolena funkce PORTABLE. Přehrávejte hudbu na přenosném zařízení.

Při připojení LG TV

Zapnete-li LG TV, která je připojena pomocí systému LG Sound Sync, změní se funkce přístroje na LG TV. Z televize uslyšíte zvuk.

! Poznámka

- Tato funkce není během nahrávání nebo mazání k dispozici.
- Tato funkce pracuje pouze u přístrojů, které byly připojeny již dříve.
- Jestliže je nastavena funkce uzamčení **Bluetooth**, bude připojení přes **Bluetooth** k dispozici pouze pro **Bluetooth** zařízení a televizní přijímač LG.

Nastavení hodin

1. Zapněte přístroj.
2. Na dálkovém ovládání stiskněte a podržte tlačítko **CLOCK**.
3. Stisknutím **◀◀/▶▶** na dálkovém ovladači zvolíte režim času.
 - AM 12:00 (u displeje s 12hodinovým režimem AM a PM) nebo 0:00 (u displeje se 24hodinovým režimem)
4. Pro potvrzení volby stiskněte tlačítko **RDS/SET** na dálkovém ovládání.
5. Hodinu nastavíte stisknutím tlačítka **◀◀/▶▶** na dálkovém ovladači.
6. Stiskněte tlačítko **RDS/SET** na dálkovém ovládání.
7. Minuty nastavíte stisknutím **◀◀/▶▶** na dálkovém ovladači.
8. Stiskněte tlačítko **RDS/SET** na dálkovém ovládání.

Nastavení hodin prostřednictvím aplikace „Music Flow Bluetooth“

Na své zařízení Android nainstalujte aplikaci „Music Flow Bluetooth“ (Stránka 25-26)

Aktivací **Bluetooth** připojení prostřednictvím aplikace „Music Flow Bluetooth“ budou hodiny vaší jednotky automaticky synchronizovány s vaším přístrojem.

Použijte svůj přehrávač jako budík

1. Zapněte přístroj.
2. Stiskněte a podržte tlačítko **ALARM** na dálkovém ovládání.
3. Pomocí tlačítka **◀◀/▶▶** na dálkovém ovládání změníte hodiny a minuty a stiskem tlačítka **RDS/SET** na dálkovém ovládání volbu uložte.
4. Pro výběr funkce stiskněte na dálkovém ovládání tlačítko **◀◀/▶▶**, vyberte funkci a stiskem tlačítka **RDS/SET** volbu uložte.
 - Pro volbu přednastaveného čísla tuneru stiskněte na dálkovém ovládání tlačítko **◀◀/▶▶** a potom stiskněte **RDS/SET** na dálkovém ovládání.
 - Pokud není přednastaveno žádné číslo, tento krok se přeskočí.
5. Hlasitost změníte stiskem tlačítka **◀◀/▶▶** na dálkovém ovládání a volbu uložte stiskem tlačítka **RDS/SET** na dálkovém ovládání.

! Poznámka

- Jestliže jste nastavili hodiny, můžete čas zobrazit stiskem tlačítka **CLOCK** na dálkovém ovládání i v případě, že je zařízení vypnuto.
- Budík lze nastavit po nastavení času hodin.
- Jestliže jste nastavili hodiny a budík, můžete informace o nastavení zkontrolovat stiskem tlačítka **ALARM** na dálkovém ovladači, i když je zařízení vypnuto.
- Stiskem tlačítka **ALARM** na dálkovém ovládání můžete zvolit zapnutí nebo vypnutí režimu budíčku (ALARM ON/OFF).

LG Sound Sync



Stejně funkce tohoto přístroje můžete ovládat dálkovým ovladačem televize, která má funkci LG Sound Sync. Je kompatibilní s televizí LG, která podporuje LG Sound Sync. Přesvědčte se, že máte na své TV logo LG Sound Sync.

Funkce, která se dá ovládat pomocí dálkového ovladače televize LG: Zvýšit a snížit hlasitost a ztlumit zvuk.

Podrobnosti o LG Sound Sync najdete v uživatelské příručce televize.

1. Zařízení zapněte stisknutím tlačítka .
2. Opakovaně tiskněte tlačítko **F**, dokud nebude navolena funkce LG televizoru.
3. Nastavte zvukový výstup TV tak, abyste mohli zvuk poslouchat prostřednictvím tohoto přístroje: Nabídka nastavení TV [Sound] → [TV Sound output] → [LG Sound Sync (Wireless)]
Když je propojení mezi tímto přístrojem a vaší televizí normální, objeví se na 3 sekundy na displeji nápis „PAIRED“ a pak se na něm objeví nápis „LG TV“.

! Poznámka

- Když používáte funkci LG Sound Sync, můžete také použít dálkový ovladač tohoto přístroje. Když znovu použijete dálkový ovladač TV, přístroj se synchronizuje s televizí.
- Pokud připojení nefunguje, zkontrolujte stav zařízení a televizoru: napájení a funkčnost.
- Když používáte LG Sound Sync zkontrolujte v níže uvedených případech stav tohoto přístroje a připojení.
 - Zařízení je vypnuto.
 - Přepnutí na jinou funkci.
 - Odpojení bezdrátového připojení způsobeného interferencí nebo vzdáleností.
- Čas potřebný na vypnutí tohoto zařízení se liší podle typu vaší televize.
- Pokusíte-li se změnit funkci pomocí funkce LG TV, hlasitost se změní podle úrovně hlasitosti LG TV.
- Podrobné informace o nabídce nastavení televizoru se liší v závislosti na výrobci a modelu vašeho televizoru.
- Pokud připojíte funkci LG Sound Sync s připojenou aplikací „Music Flow Bluetooth“, bude k dispozici řízení prostřednictvím aplikace.
- Jestliže zařízení vypnete přímo stisknutím tlačítka , systém LG Sound Sync se odpojí. Abyste mohli tuto funkci znovu použít, musíte znovu spojit TV přijímač a systém LG Sound Sync.
- Pokud je připojena LG TV při používání rozhraní **Bluetooth, Bluetooth** se odpojí a LG TV se připojí.
- Je-li funkce LG Sound Sync zapojena, může dojít ke zvýšení hlasitosti v TV a v tomto přístroji. Snižte hlasitost TV a potom tento přístroj připojte.
- Když zapnete svůj LG TV přijímač připojený pomocí LG Sound Sync, nebo když zadáte funkci televizoru LG TV, zařízení přejde automaticky na funkci LG TV.
- Výstup zvuku z TV přijímače byste měli nastavit ručně podle verze přijímače LG TV.

Spojení WIRELESS PARTY LINK

Výstupní zvuk spotřebiče **A** (HLAVNÍ) se rozšíří na spotřebič **B** (PODRÍZENÉ).

Je kompatibilní s jednotkou, která podporuje WIRELESS PARTY LINK.

Název funkce pro bezdrátový nebo kabelový přenos zvuku mezi kompatibilními výrobky byl změněn na PARTY LINK nebo na WIRELESS PARTY LINK.

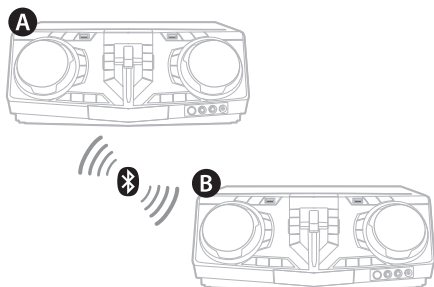

1. Na zařízení stiskněte **WIRELESS LINK**. V okně displeje se zobrazí výzva k výběru režimu PARTY LINK MODE SELECT.
2. Pomocí tlačítka **WIRELESS LINK** si můžete zvolit režim MASTER nebo SLAVE.
 - **A** spotřebič: Zvolí funkci HLAVNÍ.
 - **B** spotřebič: Zvolí funkci PODŘÍZENÉ.

Oba spotřebiče se pokusí vzájemně propojit.
3. Po úspěšném vzájemném propojení spotřebičů se na spotřebiči HLAVNÍ zobrazí hlášení „Název podřízeného zařízení CONNECTED“. Na PODŘÍZENÉM spotřebiči se zobrazí nápis „CONNECTED TO Název hlavního zařízení“ a po chvíli se změní na PODŘÍZENÉ.

! Poznámka

- Pokud používáte LG Sound Sync, není tato funkce k dispozici. Pokud připojíte funkci LG TV, v okně na displeji se zobrazí hlášení „NOT SUPPORT“.
- Mikrofon můžete používat pouze u PODŘÍZENÉHO spotřebiče. V případě PODŘÍZENÉHO spotřebiče jsou podporovány pouze některé funkce.
- Pokud je WIRELESS PARTY LINK odpojeno, spotřebič SLAVE se změní na funkci BT.
- Pokud připojení selže, v okně na displeji se zobrazí hlášení „FAILED“.
- Funkce Ztišení je vzájemně synchronizována.
- Spojení přes WIRELESS PARTY LINK se přeruší, pokud zařízení vypnete nebo na zařízení stisknete **WIRELESS LINK**.
- Zvuk jednotek MASTER a SLAVE se může lišit v závislosti na stavu přehrávání nebo podle zdroje.
- Při připojení k **Bluetooth** zkontrolujte následující informace.
 - K jednotce MASTER můžete připojit pouze jedno zařízení **Bluetooth**. K jednotce SLAVE nemůžete zařízení **Bluetooth** připojit.
 - Bezdrátové připojení WIRELESS PARTY LINK je podporováno pouze u zařízení s operačním systémem Android. (V závislosti na parametrech připojeného zařízení nebo OS nemusí být připojení WIRELESS PARTY LINK podporováno.)
 - Vyjímatelyná/oddělitelná zařízení **Bluetooth** (např. Dongle atd.) nebudou připojení WIRELESS PARTY LINK podporovat.
 - Je-li WIRELESS PARTY LINK připojeno, není připojení **Bluetooth** dostupné ve stavu záznamu nebo mazání.

Odstraňování potíží

Obecně

Problém	Příčina a řešení
Přístroj nepracuje správně.	<ul style="list-style-type: none"> • Vypněte napájení zařízení a připojených externích jednotek (TV přijímače, basového reproduktoru, DVD přehrávače, zesilovače atd.) a opět je zapněte. • Odpojte napájecí kabel tohoto přístroje a připojeného externího zařízení (TV, basová jednotka, DVD-přehrávač, zesilovač, atd.), a pak se zkuste znovu připojit. • Předchozí nastavení se může ztratit, dojde-li k vypnutí zařízení.
Nenapájeno.	<ul style="list-style-type: none"> • Zástrčka není zapojena. Zapojte do zásuvky. • Zkontrolujte případný výpadek proudu. To lze provést například zapnutím jiných zařízení.
Není slyšet zvuk.	<ul style="list-style-type: none"> • Zkontrolujte, zda jste vybrali správnou funkci. Stiskněte tlačítko funkce a zkontrolujte vybranou funkci. • Zkontrolujte, zda jsou reproduktory zapojeny správně. Kabely reproduktorů jsou správně zapojeny.
Jednotka nespustí přehrávání.	<ul style="list-style-type: none"> • Je vložen disk, který nelze přehrát. Zkontrolujte druh disku. • Není vložen disk. Vložte disk. • Nečistoty na disku. Očistěte disk. (Stránka 46) • Disk je vložen obráceně. Umístěte disk potištěnou stranou nahoru.
Rozhlasové stanice se nedají dobře naladit.	<ul style="list-style-type: none"> • Anténa je špatně umístěna nebo připojena. Upravte polohu antény nebo její připojení. • Signál rádia je příliš slabý. Naladte stanici ručně. • Nejsou přednastaveny žádné stanice nebo byly stanice vymazány (během ladění). Vybrané přednastavené rozhlasové stanice, podrobnosti viz strana 27.

Problém	Příčina a řešení
Dálkový ovladač nepracuje správně.	<ul style="list-style-type: none">• Dálkový ovladač je příliš daleko od přístroje. Je třeba jej používat v maximálním dosahu 7 metrů.• V cestě mezi dálkovým ovladačem a přístrojem se nachází překážka. Odstraňte překážku.• Baterie v dálkovém ovladači jsou vybité. Vyměňte je za nové.
LG Sound Sync nefunguje.	<ul style="list-style-type: none">• Zkontrolujte, zda vaše LG TV podporuje LG Sound Sync• Zkontrolujte připojení funkce LG Sound Sync.• Zkontrolujte nastavení zvuku z televizoru a této jednotky.

Obecný technický popis

Obecně	
Požadavky na příkon	Viz hlavní štítek na přístroji.
Spotřeba energie	Viz hlavní štítek na přístroji.
	Síťový pohotovostní režim: 0,5 W (Jsou-li aktivovány všechny síťové porty).
Rozměry (Š x V x H)	Přibližně 450 mm x 170 mm x 349 mm
Provozní teplota	5 °C až 35 °C (41 °F až 95 °F)
Provozní vlhkost	60 %

Vstupy	
Vstup analogového zvuku (AUX IN)	2,0 Vrms (1 kHz, 0 dB), 600 Ω, RCA konektor (L, R)
Vstup přenosného zařízení (PORT. IN)	1,0 Vrms (3,5 mm stereofonní jack) x 1
Mikrofon (MIC 1/2)	Citlivost 20 mV (1 kHz), 2 x konektor 6,3mm

Tuner	
Rozsah ladění rádia FM	87,5 až 108,0 MHz nebo 87,50 až 108,00 MHz

Systém	
Frekvenční odezva:	40 – 20000 Hz
Odstup signál-šum	Více než 75 dB
Dynamický rozsah	Více než 80 dB
Napájení sběrnice (USB)	5 V  500 mA

Zesilovač (výstupní výkon RMS)	
Celkový výkon	2350 W RMS
VÝŠKY	585 W RMS X 2 (6 Ω při 5 kHz, 30 % THD)
HLOUBKY	590 W RMS X 2 (6 Ω při 1 kHz, 30 % THD)

- Provedení a technické údaje podléhají změnám bez předchozího upozornění.

Technický popis reproduktorů

Přední reproduktor	
Typ	VÝŠKY : 1 jednopásmový reproduktor HLOUBKY : 1 jednopásmový reproduktor
Impedance	VÝŠKY : 6 Ω HLOUBKY : 6 Ω
Jmenovitý příkon	VÝŠKY : 585 W RMS HLOUBKY : 590 W RMS
Maximální příkon	VÝŠKY : 1170 W RMS HLOUBKY : 1180 W RMS
Rozměry (Š x V x H)	Přibližně 320 mm x 454 mm x 309 mm

- Provedení a technické údaje podléhají změnám bez předchozího upozornění.

Obchodní známky a licence



Ochranná známka a logo **Bluetooth**® jsou ve vlastnictví společnosti **Bluetooth**® SIG, Inc. a jakékoli využití těchto známek společností LG Electronics je licenčně ošetřeno.

Další obchodní známky a obchodní názvy patří oprávněným vlastníkům.

Údržba

Poznámky k diskům

Manipulace s disky

Nepolepujte disk papírem nebo lepicí páskou.

Ukládání disků

Po použití uložte disk do obalu. Nevystavujte disk přímému slunečnímu světlu ani zdrojům tepla a nenechávejte jej v autě zaparkovaném na slunci.

Čištění disků

Otisky prstů a prach na disku mohou způsobit špatnou kvalitu obrazu a zkreslení zvuku. Před přehráním očistěte disk čistým hadříkem. Povrch disku otírejte od středu ven.

Nepoužívejte silná rozpouštědla jako alkohol, benzín, ředidlo, běžně dostupné čisticí prostředky nebo antistatické spreje určené pro staré vinylové desky.

Manipulace s přístrojem

Přeprava přístroje

Uschovejte původní přepravní obal a balicí materiály. Pokud potřebujete přístroj odeslat, v zájmu maximální ochrany jej zabalte tak, jak byl původně zabalen z výroby.

Udržujte povrch přístroje čistý.

V blízkosti přístroje nepoužívejte těžké kapaliny, jako jsou insekticidní spreje. Otírání velkou silou by mohlo poškodit povrch. Zabraňte dlouhodobému styku gumových nebo plastových výrobků s přístrojem.

Čištění jednotky

Pro čištění přehrávače použijte jemný, suchý hadřík. Pokud je povrch velmi silně znečištěn, použijte jemný hadřík mírně navlhčený ve slabém roztoku čisticího prostředku. Nepoužívejte silná rozpouštědla jako alkohol, benzín nebo ředidla, která by povrch přístroje mohla poškodit.

Údržba přístroje

Tento přístroj představuje přesné hi-tech zařízení. Jestliže jsou optická snímací čočka nebo součásti diskové jednotky znečištěné či opotřebované, může poklesnout kvalita obrazu. Pro více podrobností kontaktujte prosím nejbližší autorizované servisní středisko.

