

STRONG

4K UHD SMART TV with DVB-T2/C/S2

SRT 43UA6203

SRT 49UA6203

SRT 55UA6203



User Manual

Bedienungsanleitung

Manuel utilisateur

Manual del Usuario

Инструкции за употреба

Uživatelská příručka

Korisnički priručnik

Használati útmutató

Manuale utente

Gebruiksaanwijzing

Instrukcja obsługi

Manual do Utilizador

Manual de Utilizare

Uputstvo za upotrebu

Používateľská príručka

Navodila za uporabo

Посібник користувача

Руководство пользователя

Fig.1

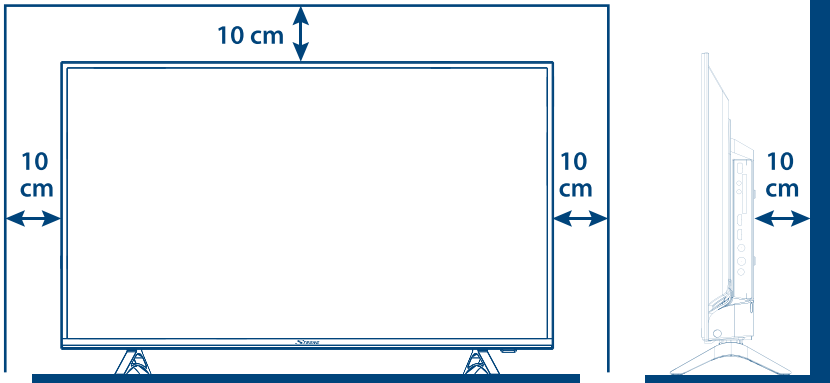

Fig.2

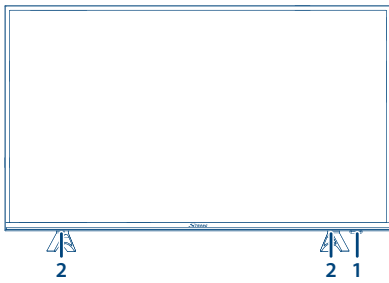

Fig.3

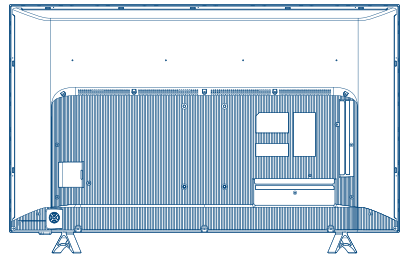

Fig.3a

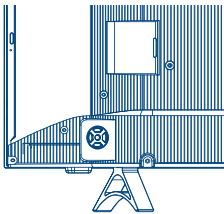

Fig.3b



Fig.4

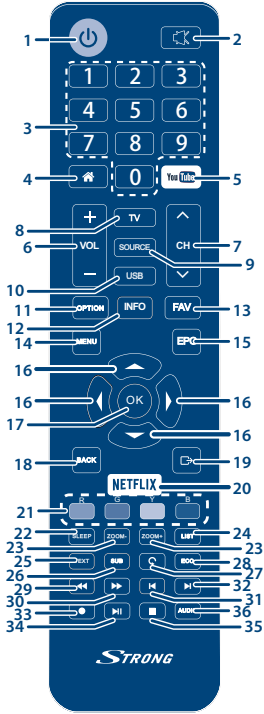

Fig.5

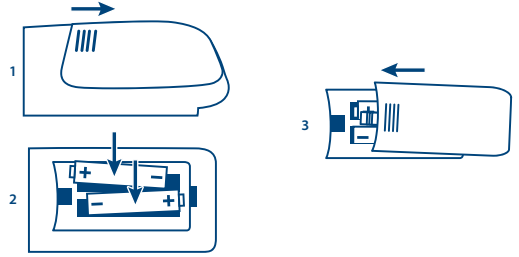

Fig.6a

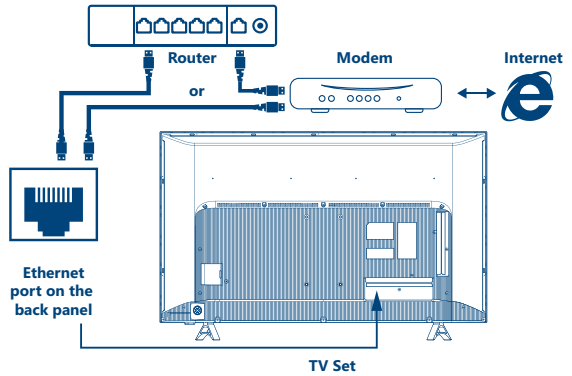

Fig.6b

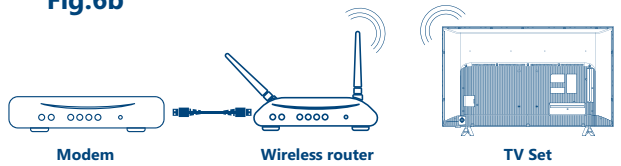

Fig.7



Fig.8



Fig.9



SERVICE CENTER

AT	 support_at@strong.tv  0820 400 150 (€ 0,12/Min. österr. Festnetz)	HU	 support_hu@strong.tv  +36 1 445 26 10
BG	 support_bg@strong.tv  +359 32 634451	IT	 support_it@strong.tv  199 404 032 Da rete fissa 24,8 cent. al min. 12,5 cent. scatto alla risposta Da rete mobile max 49 cent. al min. 15,6 cent. scatto alla risposta
CZ	 support_cz@strong.tv  844 44 44 90	NL	 support_nl@strong.tv
DE	 support_de@strong.tv  0180 501 49 91 (€ 0,14/Min. deutsches Festnetz) (€ 0,42/Min. max. Mobilfunknetze)	PL	 support_pl@strong.tv  801 702 017
DK	 support_dk@strong.tv	PT	 support_pt@strong.tv  +351 2 100 06 125
ES	 support_es@strong.tv  +34 91 119 61 76	SK	 support_sk@strong.tv  0850 15 05 50
FR	 support_fr@strong.tv  0826 029 928 (€ 0,15 par mn poste fixe en France)	SL	 +386 1 828 08 58
HR	 +385 1 344 57 66	UA	 support_ua@strong.tv  +380 (44) 228 24 73

www.strong.tv

Supplied by STRONG Austria
Represented by STRONG Ges.m.b.H.
Franz-Josefs-Kai 1
1010 Vienna, Austria
Email: support_at@strong.tv

Licenses

THIS PRODUCT IS LICENSED UNDER THE AVC PATENT PORTFOLIO LICENSE FOR THE PERSONAL AND NONCOMMERCIAL USE OF A CONSUMER TO (i) ENCODE VIDEO IN COMPLIANCE WITH THE AVC STANDARD ("AVC VIDEO") AND/OR (ii) DECODE AVC VIDEO THAT WAS ENCODED BY A CONSUMER ENGAGED IN A PERSONAL AND NON-COMMERCIAL ACTIVITY AND/OR WAS OBTAINED FROM A VIDEO PROVIDER LICENSED TO PROVIDE AVC VIDEO. NO LICENSE IS GRANTED OR SHALL BE IMPLIED FOR ANY OTHER USE. ADDITIONAL INFORMATION MAY BE OBTAINED FROM **MPEG LA, L.L.C.** SEE [HTTP://WWW.MPEGLA.COM](http://www.mpegla.com)

This product contains one or more programs protected under international and U.S. copyright laws as unpublished works. They are confidential and proprietary to **Dolby Laboratories**. Their reproduction or disclosure, in whole or in part, or the production of derivative works therefrom without the express permission of Dolby Laboratories is prohibited. Copyright 2003-2009 by Dolby Laboratories. All rights reserved.

THIS PRODUCT IS SOLD WITH A LIMITED LICENSE AND IS AUTHORIZED TO BE USED ONLY IN CONNECTION WITH HEVC CONTENT THAT MEETS EACH OF THE THREE FOLLOWING QUALIFICATIONS: (1) HEVC CONTENT ONLY FOR PERSONAL USE; (2) HEVC CONTENT THAT IS NOT OFFERED FOR SALE; AND (3) HEVC CONTENT THAT IS CREATED BY THE OWNER OF THE PRODUCT. THIS PRODUCT MAY NOT BE USED IN CONNECTION WITH HEVC ENCODED CONTENT CREATED BY A THIRD PARTY, WHICH THE USER HAS ORDERED OR PURCHASED FROM A THIRD PARTY, UNLESS THE USER IS SEPARATELY GRANTED RIGHTS TO USE THE PRODUCT WITH SUCH CONTENT BY A LICENSED SELLER OF THE CONTENT. YOUR USE OF THIS PRODUCT IN CONNECTION WITH HEVC ENCODED CONTENT IS DEEMED ACCEPTANCE OF THE LIMITED AUTHORITY TO USE AS NOTED ABOVE.

Společnost STRONG prohlašuje, že toto zařízení vyhovuje Evropské směrnici 2014/30/EU (EMC), Směrnici pro nízké napětí 2014/35/EU (LVD), Směrnice o rádiových zařízeních 2014/53/EU (RED), Směrnici ErP 2009/125/ES a Směrnici o dodávání rádiových zařízení na trh 2014/53/EU a Směrnici RoHS 2011/65/EU v souladu s následujícími technickými normami:

Směrnice EMC: 2014/30/EU

EN 55032:2015; EN 55020:2007+A12:2016; EN 55024:2010+A1:2015; EN 61000-3-2:2014; EN 61000-3-3:2013

Směrnice LVD: 2014/35/EU

EN 60065:2014

Směrnice RE: 2014/53/EU

EN 303 340 V1.1.2:2016-09; EN 303 372-2 V1.1.1:2016-04; EN 300 328 V2.1.1:2016-11; EN 301 489 -1 V2.1.1:2017-02; EN 301 489 -17 V3.1.1:2017-02; EN 301 489 -3 V2.1.1 :2017-03; EN 62311:2008

Směrnice ErP: 2009/125/EC

SMĚRNICE KOMISE (EC) No 642/2009; EN 50564:2011; IEC 62087:2011

Směrnice RoHS: 2011/65/EU

EN 50581:2012 EN 50581:2012

Může dojít ke změnám. V důsledku neustálého výzkumu a vývoje se mohou technické údaje, design a vzhled produktů měnit. Vyrobeno v licenci společnosti Dolby Laboratories. Dolby Audio a symbol dvojitého D jsou ochranné známky společnosti Dolby Laboratories. HDMI, logo HDMI a High-Definition Multimedia Interface jsou ochranné známky nebo registrované ochranné známky společnosti HDMI Licensing LLC v USA a dalších zemích. Wi-Fi je registrovaná ochranná známka sdružení Wi-Fi Alliance®. Netflix je registrovaná ochranná známka společnosti Netflix, Inc. YouTubeTM je ochranná známka společnosti Google Inc. Všechny názvy produktů jsou ochrannými známkami nebo registrovanými ochrannými známkami příslušných vlastníků.

© STRONG 2018. Všechna práva vyhrazena.

OBSAH

1.0 POKYNY	3
1.1 Bezpečnostní pokyny	3
1.2 Skladování	4
1.3 Příslušenství	4
1.4 Instalace přístroje	4
2.0 INSTALACE	5
2.1 Výchozí PIN kód: 1234	5
2.2 Přední panel	5
2.3 Zadní panel	5
2.4 Dálkový ovladač	6
2.5 Instalace baterií	7
2.6 Používání dálkového ovladače	7
3.0 PRVNÍ INSTALACE	8
3.1 Instalace DVB-S2	8
3.2 Instalace DVB-T2	9
3.3 Instalace DVB-C	9
3.4 Instalace ATV	9
4.0 ELEKTRONICKÝ PROGRAMOVÝ PRŮVODCE (EPG)	9
5.0 PŘIPOJENÍ K SÍTI	10
5.1 Připojení ke kabelové síti	10
5.2 Připojení k bezdrátové síti	10
6.0 POUŽÍVÁNÍ DOMOVSKÉ PRACOVNÍ PLOCHY	11
7.0 NASTAVENÍ MENU	11
7.1 Ovládání menu	11
7.2 Obraz	11
7.3 Zvuk	13
7.4 Menu Čas	13
7.5 Menu Systém	13
7.6 Uzamknutí	14
8.0 USB	14
8.1 Poznámky k používání USB přehrávače	14
8.2 Menu USB	15
9.0 ŘEŠENÍ PROBLÉMŮ	17
10.0 TECHNICKÉ ÚDAJE	19
11.0 DODATEK	20

1.0 POKYNY

1.1 Bezpečnostní pokyny

- Před použitím tohoto přístroje si přečtěte všechny pokyny. Tyto pokyny si dobře uschovejte pro pozdější použití.
- Používejte pouze doplňky/příslušenství specifikované nebo poskytované výrobcem (například speciální napájecí adaptér, baterii apod.).
- Před instalací nebo použitím tohoto přístroje si prosím na vnější části zadního krytu přečtěte informace o elektrických parametrech a bezpečnosti.
- Abyste minimalizovali nebezpečí požáru nebo úrazu elektrickým proudem, nevystavujte tento přístroj dešti nebo vlhkosti.
- Odvětrávání nesmí být ztíženo zakrýváním větracích otvorů předměty, jako například novinami, ubrusy, záclonami apod.
- Přístroj nesmí být vystaven kapající nebo stříkající vodě a na přístroji nesmí stát žádné nádoby naplněné tekutinami, jako například vázy.
- Značka  označuje nebezpečí úrazu elektrickým proudem. Vnější vodiče musí být nainstalovány zaškolenou osobou nebo je nutno použít hotové kabely nebo šňůry.
- Aby nedošlo ke zranění, musí být tento přístroj bezpečně připevněn k podlaze nebo stěně, podle pokynů pro instalaci.
- V případě nesprávné výměny baterie hrozí nebezpečí výbuchu. Pro náhradu použijte pouze stejné nebo ekvivalentní typy.
- Nevystavujte baterii (baterie, akumulátory) nadměrnému teplu, jako například ze slunečního světla, ohně apod.
- Nadměrný akustický tlak ze sluchátek může způsobit poškození sluchu.
- Poslech hudby s vysokou hlasitostí trvající delší dobu může poškodit sluch.
- Pro snížení rizika poškození sluchu je nutno snížit hlasitost na bezpečnou příjemnou úroveň, a omezit čas věnovaný poslechu hudby s vysokou hlasitostí.
- Sítová zástrčka nebo přípojka přístroje se používá jako odpojovací zařízení, a proto musí zůstat snadno dostupná. Pokud přístroj nepoužíváte nebo jej budete přemísťovat, věnujte prosím pozornost napájecímu kabelu - například jej svažte kabelem nebo učiňte podobné opatření. Napájecí kabel nesmí přijít do kontaktu s ostrými hranami a podobnými předměty, které by mohly způsobit jeho poškození. Při opětovném zprovoznění přístroje prosím zkontrolujte, zda nedošlo k poškození napájecího kabelu. V případě poškození si prosím nechte napájecí kabel vyměnit za kabel se stejnými specifikacemi. Žádná světelná indikace na přístroji neznamená, že je přístroj zcela odpojen od sítě. Pro kompletní odpojení přístroje od sítě vytáhněte síťovou zástrčku ze zásuvky.
- Věnujte pozornost ekologickému způsobu likvidace baterií.
- Na přístroji nesmí být umístěny žádné zdroje otevřeného ohně, jako například hořící svíčky.
-  Aby nedošlo k rozšíření ohně, udržujte svíčky a jiné zdroje otevřeného ohně neustále v dostatečné vzdálenosti od tohoto produktu.
- Port USB dodává proud maximálně 500 mA.
-  Zařízení s tímto symbolem je elektrické zařízení třídy II nebo je vybaveno dvojitou izolací. Bylo navrženo tak, že není vyžadováno bezpečnostní připojení k uzemnění.

Provozní prostředí

- Neinstalujte toto zařízení do stísněných prostorů, jako například knihovniček.
- Nepoužívejte tento přístroj ve vlhkých a chladných místech nebo v jejich blízkosti, a chraňte přístroj před přehříváním.
- Udržujte přístroj mimo přímé sluneční světlo.
- Nepoužívejte přístroj v prašných místech nebo v jejich blízkosti.

- Nepřipevňujte svíčku k přístupné oblasti otvoru, aby nedošlo k vniknutí hořlavých cizích materiálů do televizoru.

Směrnice WEEE



Správná likvidace tohoto produktu. Toto označení znamená, že tento produkt nesmí být v zemích Evropské unie vyhazován do běžného domácího odpadu. Aby nedošlo k poškození životního prostředí nebo lidského zdraví v důsledku nekontrolované likvidace odpadu, proveďte jeho ekologickou likvidaci a přispějte tak k udržitelnému používání materiálových zdrojů. Vaše použité zařízení můžete odevzdat ve sběrném dvoře nebo kontaktujte prodejce, u kterého jste produkt zakoupili. Může váš produkt přijmout a ekologicky zlikvidovat.

1.2 Skladování

Váš přístroj byl před expedicí pečlivě zkontrolován a zabalen. Při rozbalování přístroje zkontrolujte, zda balení obsahuje všechny součásti příslušenství a poté obalový materiál uložte mimo dosah dětí. Doporučujeme vám, abyste si krabici během záruční doby ponechali, aby byl váš přístroj v případě opravy nebo jiného úkonu v rámci záruky dokonale chráněn.

1.3 Příslušenství

- 1x Pokyny k instalaci
- 1x Pokyny pro sestavení stojanu
- 1x Bezpečnostní pokyny
- 1x Dálkový ovladač
- 2x AAA baterie
- 1x Síťový napájecí kabel

1.4 Instalace přístroje

Fig. 1

Nainstalujte displej na pevný vodorovný povrch, jako například stůl. Pro odvětrávání ponechte kolem celého přístroje alespoň 10 cm volného místa. Aby nedošlo k poruše nebo jiné nebezpečné situaci, nestavte prosím na horní část přístroje žádné předměty. Tento přístroj je určen pro tropické nebo mírné podnební pásmo.

Tato uživatelská příručka poskytuje kompletní pokyny pro instalaci a používání tohoto televizoru. Setkáte se v ní s následujícími symboly.

VAROVÁNÍ	Označuje varovné informace.
POZNÁMKA	Označuje jakékoli další doplňující důležité nebo užitečné informace.
MENU	Představuje tlačítko na dálkovém ovladači nebo na televizoru. (Tučné písmo)
<i>Move to</i>	Představuje položku menu v okně. (<i>Znaky kurzívou</i>)

2.0 INSTALACE

2.1 Výchozí PIN kód: 1234

2.2 Přední panel

Fig. 2

POZNÁMKA: Obrázky jsou pouze ilustrační.

1. Indikátor napájení/snímač dálkového ovládání
2. Reproduktory

2.3 Zadní panel

POZNÁMKA: Obrázky jsou pouze ilustrační.

Fig. 3a

1. ▲▼ Prohledávání nahoru/dolů seznamem kanálů. V systému menu mají tato tlačítka stejnou funkci, jako tlačítka ▲▼ na dálkovém ovladači a nastavují ovládací prvky menu.
2. ◀▶ Zvýšení/snížení hlasitosti. V systému menu mají tato tlačítka stejnou funkci, jako tlačítka ◀▶ na dálkovém ovladači a nastavují ovládací prvky menu.
3. ⏻/Menu Zapnutí televizoru nebo vypnutí do pohotovostního režimu. Když je televizor zapnutý, stiskněte toto tlačítko pro zobrazení menu NAV. Bez dálkového ovladače je menu NAV zkratkou k funkcím *Domů*, *Nastavení*, *Návrat*, *Možnosti a Napájení*. V režimu menu krátce stiskněte pro potvrzení volby (funguje jako tlačítko OK na dálkovém ovladači), dlouze stiskněte pro ukončení.

POZNÁMKA: Obrázky jsou pouze ilustrační.

Fig. 3b













1. **ETHERNET** Připojte k vašemu internetovému routeru pro přístup k internetu/aplikacím.
2. **USB 2.0** Port USB A, 2.0.
3. **HDMI 3** Připojte vstupní signál HDMI ze zdroje signálu, jako například DVD, Blu-ray přehrávač nebo herní konzola.
4. **HDMI2 (ARC)** Připojte vstupní signál HDMI ze zdroje signálu, jako například DVD, Blu-ray přehrávač nebo herní konzola nebo připojte přímo k digitálnímu zesilovači s podporou funkce ARC. Tento vstup je vybaven funkcí ARC (Audio Return Channel) pro připojení audio signálu a plnou podporu zvuku Dolby.
5. **ANT IN/CABLE IN:**
6. **SAT IN** Připojte k televizoru anténu, kabel pro vyhledání a příjem programů.
7. **AV OUT** Pro připojení satelitní antény k TV pro příjem programů.
Pro spojení vašeho TV se zesilovačem nebo systémem domácího kina, pomocí 3,5mm kabelu audio/video výstupu.

- 8. **AUDIO R/L** Právý/levý audio vstup. Pro připojení vašeho TV k domácímu kinu nebo DSS přijímači použijte kabel RCA konektor (zástrčka) - RCA konektor (zástrčka).
- 9. **VIDEO** Video vstup. Pro připojení vašeho TV k domácímu kinu, DSS přijímači, S-video videorekordéru, videokameře nebo DVD přehrávači použijte kabel RCA konektor (zástrčka) - RCA konektor (zástrčka).
- 10. **HDMI 1** Připojte vstupní signál HDMI ze zdroje signálu, jako například DVD, Blu-ray přehrávač nebo herní konzola.
- 11. **CI+** Pro připojení modulu Conditional Access Module (CAM).
- 12. **USB 3.0** Port USB A, 3.0.
- 13.  Audio výstup pro sluchátka na hlavu nebo do uší; po připojení a výběru sluchátek se vypnou reproduktory.
- 14. **S/PDIF (coax.)** Pomocí RCA kabelu připojte váš televizor ke kompatibilnímu digitálnímu zesilovači nebo domácímu kinu.

POZNÁMKA: Pokud se po připojení kabelu do některého z konektorů televizor vypne, pouze jej znovu zapněte.

2.4 Dálkový ovladač

Fig. 4

- 1.  Stiskněte tlačítko pro zapnutí televizoru nebo jeho přepnutí do pohotovostního režimu.
- 2.  Stiskněte pro ztlumení zvuku nebo obnovení hlasitosti.
- 3. **0 ~ 9** Přímý výběr kanálu.
- 4.  Otevření domovské obrazovky.
- 5. **YouTube** Stiskněte pro okamžité spuštění YouTube
- 6. **VOL +/-** Zvýšení nebo snížení hlasitosti.
- 7. **CH ^/▼** Další nebo předchozí program.
- 8. **TV** Přepnutí zpět do režimu TV.
- 9. **SOURCE** Výběr režimu vstupního zdroje.
- 10. **USB** Otevření multimediálního menu.
- 11. **OPTION (Možnosti)** Otevření menu smart.
- 12. **INFO** Zobrazení informací o aktuálním zdroji signálu.
- 13. **FAV** Stiskněte pro zobrazení přiřazených oblíbených kanálů. Stiskněte tlačítko     pro cyklické procházení přiřazených oblíbených kanálů; pro potvrzení stiskněte tlačítko **OK**.
- 14. **MENU** Otevření možností menu.
- 15. **EPG** Stiskněte pro zobrazení aktuálních informací EPG v režimu DTV.
- 16.     Navigace v menu.
- 17. **OK** Potvrzení volby.
- 18. **BACK** Stiskněte pro přepnutí zpět na naposledy sledovaný kanál. V menu: Zpět do předchozího menu.
- 19.  Ukončení aktuálního menu.
- 20. **NETFLIX** Stiskněte pro okamžité spuštění Netflix
- 21. **BAREVNÁ TLAČÍTKA** Stiskněte pro spuštění funkce nápovědy v režimu TV nebo DTV.
- 22. **SLEEP** Výběr času automatického vypnutí- např. 10 min, 20 min apod.
- 23. **ZOOM-/ZOOM+** Změna poměru stran.
- 24. **LIST** Stiskněte pro otevření seznamu kanálů.

25. TEXT	Stiskněte pro otevření nebo ukončení menu teletextu.
26. SUB	Povolení/zákaz titulků v režimu DTV.
27. ↺	Návrat na předchozí kanál v režimu TV
28. ECO	Výběr požadovaného režimu úspory energie
29. ⏪	Stiskněte pro rychlé přehrávání dozadu.
30. ⏩	Stiskněte pro rychlé přehrávání dopředu.
31. ⏮	Stiskněte pro přehrávání předchozího souboru.
32. ⏭	Stiskněte pro přehrávání dalšího souboru.
33. ●	Bez funkce.
34. ▶	Stiskněte pro pozastavení přehrávání; stiskněte znovu pro pokračování v přehrávání.
35. ■	Stiskněte pro zastavení přehrávání.
36. AUDIO	Stiskněte pro zapnutí zvukového popisu

2.5 Instalace baterií

Fig. 5

Vložte do prostoru pro baterie v dálkovém ovladači 2 baterie AAA. Zajistěte, aby polarita odpovídala značkám polarity v prostoru pro baterie.

POZNÁMKA: Obrázky jsou pouze ilustrační. Skutečné položky mohou vypadat jinak.

1. Zatlačte na příchytka a vytáhněte ji nahoru.
2. Vložte do prostoru 2 baterie AAA a zajistěte, aby byla dodržena správná polarita.
3. Vodorovným posunutím uzavřete kryt.

Bezpečnostní opatření pro používání baterií

Při nesprávném používání baterií může dojít k úniku elektrolytu. Tyto pokyny pečlivě dodržujte.

1. Vkládejte prosím baterie se správnou polaritou, aby nedošlo ke zkratu.
2. Když poklesne napětí baterie, což se projeví snížením dosahu, měli byste baterie vyměnit. Pokud nebudete dálkový ovladač delší dobu používat, vyjměte z něj baterie.
3. Nepoužívejte různé typy baterií (například manganové a alkalické baterie) současně.
4. Nevhazujte baterie do ohně, nenabíjejte je a nerozebírejte je.
5. Při likvidaci baterií prosím dodržujte předpisy pro ochranu životního prostředí.

2.6 Používání dálkového ovladače

- Namiřte dálkový ovladač na snímač dálkového ovládání na přístroji. Položky mezi dálkovým ovladačem a snímačem dálkového ovládání mohou blokovat normální používání.
- Nevystavujte dálkový ovladač silným vibracím. Nestříkejte na dálkový ovladač tekutiny a nepokládejte dálkový ovladač do míst s vysokou vlhkostí.
- Nevystavujte dálkový ovladač přímému slunečnímu světlu, které by mohlo způsobit jeho deformaci teplem.
- Když na snímač dálkového ovládání dopadá přímé sluneční světlo nebo jiné silné světlo, nebude dálkový ovladač fungovat. Pokud tato situace nastane, změňte prosím osvětlení nebo polohu televizoru, nebo použijte dálkový ovladač blíže u snímače dálkového ovládání.

3.0 PRVNÍ INSTALACE

Po správném provedení všech připojení zapněte televizor. Na obrazovce se zobrazí dialog pro volbu jazyka. Pomocí tlačítek ▲▼ vyberte požadovaný *Jazyk*, vyberte vaši zemi a potvrďte tlačítkem **OK**. Zobrazí se „Uvítací obrazovka“ - potvrďte prosím tlačítkem **OK**. Zde můžete vybrat, kde váš televizor používáte. Pro normální použití použijte nastavení *Doma*. Po výběru nastavení odpovídajícímu vašemu použití potvrďte tlačítkem **OK**. Zobrazí se *Právní prohlášení* - přečtěte si je a pokračujte stisknutím tlačítka **Souhlasím**.

Instalace bude pokračovat obrazovkou *Připojení k internetu* - vyberte **Nastavení** nebo **Přeskočit** a potvrďte tlačítkem **OK**. Pokud vyberete **Nastavení**, budete přesměrováni na obrazovku konfigurace sítě; pokud vyberete **Přeskočit**, automaticky se přeskočí o jednu obrazovku dopředu na nastavení správného časového pásma.

Na následující obrazovce můžete nastavit **Typ prohledávání antény** - vyberte požadovaný typ a postupujte podle pokynů na obrazovce. Vyberte, který vstupní zdroj chcete použít: *DTV* pro příjem digitálního pozemního vysílání nebo *ATV* pro příjem analogového pozemního vysílání. Pokud vyberete **Přeskočit**, lze nastavit jiné tunery. Vyberte *Kabel* pro příjem digitálního nebo analogového kabelového vysílání nebo *Satelit* pro příjem digitálního satelitního vysílání (pokud máte satelitní anténu).

3.1 Instalace DVB-S2

Nastavení satelitu

Stiskněte tlačítko **MENU** a vyberte *Prohledávání kanálů* stisknutím tlačítka **OK**.

Pomocí tlačítek ▲▼ otevřete menu *Typ tuneru* a dalším stisknutím tlačítek ▲▼ v menu můžete vybrat *Satelit*, potvrdit tlačítkem **OK** a stisknout **BACK** pro návrat do předchozího menu.

Vyhledávání kanálů

Pomocí tlačítek ▲▼ vyberte *Automatické ladění* a stiskněte tlačítko **OK** pro potvrzení. Výchozí nastavení je *ASTRA 19.2*. Pomocí tlačítek ◀▶ můžete v případě potřeby vybrat jiný satelitní signál a stisknutím tlačítka **OK** provést potvrzení.

Pomocí tlačítek ▲▼ můžete rozhodnout, které možnosti prohledávání mají být použity:

<i>Typ kanálu</i>	Vyberte mezi <i>Nekódovaný</i> a <i>Kódovaný</i> a <i>Nekódovaný</i> .
<i>Typ služby</i>	Vyberte <i>DTV</i> pro vyhledávání pouze <i>DTV</i> kanálů, nebo <i>Vše</i> pro kompletní vyhledávání.
<i>Sítové vyhledávání</i>	Sítové prohledávání na vybraném satelitu.
<i>Smazat DB</i>	Vyberte <i>Vše</i> nebo <i>VYPNUTO</i> , pokud chcete smazat kanály, které byly dříve uloženy během instalace nových kanálů.

Doporučujeme vám používat výchozí nastavení. Pak vyberte *Automatické prohledávání* a stiskněte tlačítko **OK** pro pokračování. Prohledání celého satelitu může chvíli trvat.

U procesu *DTV - Ruční ladění* máte stejné možnosti.

POZNÁMKA:

Sítové prohledávání: Tato funkce umožňuje vyhledat NIT data příslušného satelitu pro příjem nově vysílaných kanálů. Uvědomte si prosím, že na rozdíl od *Astra 19,2* nebo *HOT BIRD 13°* některé satelity tuto funkci nenabízejí nebo ji podporují jen částečně. Pokud máte jakékoli dotazy, kontaktujte prosím vašeho prodejce nebo servis/zákaznickou servisní linku.

3.2 Instalace DVB-T2

Nastavení příjmu pozemního vysílání

Stiskněte tlačítko **MENU** a vyberte *Prohledávání kanálů* stisknutím tlačítka **OK**. Nejprve pomocí tlačítek **▲▼** otevřete menu *Země* a vyberte zemi, ve které žijete, potvrďte tlačítkem **OK** a vraťte se tlačítkem **BACK** do předchozího menu.

Dalším použitím tlačítek **▲▼** otevřete menu *Typ tuneru* a stisknutím tlačítek **▲▼** můžete vybrat *Anténa* a potvrdit tlačítkem **OK**. Televizor bude nyní vyhledávat digitální kanály.

Po výběru možnosti *Anténa* jděte na *Automatické ladění* a vyberte možnost prohledávání *DTV, ATV* nebo *obě*. Vyberte některou možnost a potvrďte stisknutím tlačítka **OK**; tlačítkem **BACK** se můžete vrátit do předchozího menu.

3.3 Instalace DVB-C

Nastavení příjmu kabelového vysílání

Stiskněte tlačítko **MENU** a vyberte *Prohledávání kanálů* stisknutím tlačítka **OK**. Nejprve pomocí tlačítek **▲▼** otevřete menu *Země* a vyberte zemi, ve které žijete, potvrďte tlačítkem **OK** a vraťte se tlačítkem **BACK** do předchozího menu.

Pomocí tlačítek **▲▼** otevřete menu *Typ tuneru* a dalším stisknutím tlačítek **▲▼** v tomto menu můžete vybrat *Kabel* a potvrdit tlačítkem **OK**. Televizor bude nyní vyhledávat kabelové kanály.

Po výběru možnosti *Kabel* jděte na *Automatické ladění* a vyberte možnost prohledávání *DTV, ATV* nebo *obě*. Vyberte některou možnost a potvrďte stisknutím tlačítka **OK**; tlačítkem **BACK** se můžete vrátit do předchozího menu.

Pokud jste vybrali prohledávání *DTV kanál*, můžete pomocí tlačítek **◀▶** vybrat mezi prohledáváním *Kompletní, Sít'* nebo *Rychlé*. U prohledávání *Sít'* můžete vyplnit základní nastavení frekvencí podle informací od vašeho poskytovatele. Pokud jste připraveni, jděte na možnost *Prohledat* a stiskněte tlačítko **OK** pro spuštění vyhledávání.

3.4 Instalace ATV

Nastavení pro analogový pozemní nebo kabelový příjem

Stiskněte tlačítko **MENU** a vyberte *Prohledávání kanálů* stisknutím tlačítka **OK**. Nejprve pomocí tlačítek **▲▼** otevřete menu *Země* a vyberte zemi, ve které žijete, potvrďte tlačítkem **OK** a vraťte se tlačítkem **BACK** do předchozího menu.

Pomocí tlačítek **▲▼** otevřete menu *Typ tuneru* a dalším stisknutím tlačítek **▲▼** v menu můžete vybrat *Anténa/Kabel* a potvrdit tlačítkem **OK**; tlačítkem **BACK** se můžete vrátit do předchozího menu.

Po výběru možnosti *Anténa/Kabel* jděte na menu *Automatické ladění* a vyberte *ATV tuner* a potvrďte stisknutím tlačítka **OK**. Televizor bude nyní vyhledávat analogové kanály.

4.0 ELEKTRONICKÝ PROGRAMOVÝ PRŮVODCE (EPG)

EPG je zkratkou pro Digital Electronic Programme Guide - Digitální Elektronický Programový Průvodce. Je dodáván poskytovateli programů a nabízí informace o vysílaných programech. V digitálním režimu je dostupný po stisknutí tlačítka **EPG** na dálkovém ovladači. Stiskněte tlačítko **EPG** pro zobrazení rozhraní EPG. Pomocí tlačítek **▲▼** vyberte program. Stiskněte tlačítko **INDEX** a tlačítko **▶** pro přepnutí do režimu kanálu, abyste získali přehled EPG jednoho kanálu. Pomocí tlačítek **▼** a pak **◀▶** vyberte požadovaný kanál pro zobrazení přehledu EPG. Pomocí tlačítek **▲▼** vyberte program. Stiskněte tlačítko **↻** pro zastavení a návrat do režimu sledování vysílání.

Pak stisknutím **BAREVNÝCH TLAČÍTEK** zadejte požadovaná nastavení.

INFO Přístup k rozšiřujícím informacím o programu

ŽLUTÉ Informace o programu pro dalších 24 hodin.

ZELENÉ Informace o programu pro předchozích 24 hodin.

5.0 PŘIPOJENÍ K SÍTI

Váš televizor můžete připojit k domácí síti dvěma způsoby:

- Kabelem, pomocí konektoru RJ45 (LAN) na zadním panelu.
- Bezdrátově, pomocí interní bezdrátové a domácí bezdrátové sítě.

POZNÁMKA: Pro přístup k internetu musíte mít u vašeho poskytovatele internetu předplacené vysokorychlostní širokopásmové internetové služby.

POZNÁMKA: Níže uvedené pokyny jsou pouze obvyklým způsobem připojení vašeho televizoru ke kabelové nebo bezdrátové síti. Způsob připojení se může lišit podle aktuální konfigurace vaší sítě. Pokud máte jakékoli dotazy k vaší domácí síti, obraťte se na vašeho poskytovatele internetu.

5.1 Připojení ke kabelové síti

POZNÁMKA: Obrázky jsou pouze ilustrační.

Fig. 6a

Pro připojení ke kabelové síti

Připravte si:

1. Dostatečně dlouhý kabel sítě Ethernet, který dosáhne k televizoru
 - Router nebo modem s volným portem Ethernet
 - Vysokorychlostní připojení k internetu
2. Připojte kabel sítě Ethernet k routeru a k portu Ethernet v zadní části vašeho televizoru.
3. Pomocí menu *Konfigurace sítě* proveďte konfiguraci televizoru.

5.2 Připojení k bezdrátové síti

Fig. 6b





POZNÁMKA: Obrázky jsou pouze ilustrační.



Pro připojení k bezdrátové síti:

1. Připravte si:
 - Router vysílající vysokorychlostní bezdrátový signál
 - Vysokorychlostní připojení k internetu
2. Pomocí menu *Konfigurace sítě* proveďte konfiguraci televizoru

6.0 POUŽÍVÁNÍ DOMOVSKÉ PRACOVNÍ PLOCHY







Na domovské pracovní ploše můžete vybrat různé funkce.

1. Stiskněte tlačítko  pro zobrazení domovské pracovní plochy.
2. Stisknutím tlačítek   vyberte v seznamu na obrazovce ikony.
3. Stiskněte tlačítko **OK** pro otevření možnosti.
4. Pro ukončení menu stiskněte tlačítko .

Domovská pracovní plocha obsahuje 3 části: *Zdroj*, *Smart* a *Aplikace*. Pomocí tlačítek   můžete mezi nimi přepínat.







VAROVÁNÍ:

- Před použitím chytrého televizoru proveďte konfiguraci nastavení sítě.
- V závislosti na podmínkách vaší sítě mohou nastávat pomalé odezvy nebo výpadky.
- Pokud se při použití aplikace objeví problém, kontaktujte prosím poskytovatele obsahu.
- V závislosti na poskytovateli obsahu může dojít k ukončení aktualizací aplikace nebo samotné aplikace.
- V závislosti na předpisech vaší země mohou mít některé aplikace omezeny služby nebo nemusí být podporovány.

<i>Zdroj</i>	Vyberte vstupní zdroj ze zařízení připojených k televizoru pomocí různých portů.
<i>Smart</i>	Zobrazuje nastavení chytrého televizoru. Stiskněte tlačítko OK pro potvrzení a pak stisknutím tlačítek   vyberte možnost.
<i>Aplikace</i>	Mnoho užitečných a zábavných aplikací pro použití (např. NETFLIX, YouTube, apod.). Po vstupu do obchodu APP Store se zobrazí doporučení. Stisknutím tlačítek     proveďte výběr a stiskněte tlačítko OK pro potvrzení.

7.0 NASTAVENÍ MENU

7.1 Ovládání menu

Stiskněte tlačítko **MENU** pro otevření hlavního menu. Pomocí tlačítek     můžete procházet položkami. Stisknutím tlačítka **OK** můžete přejít do vnořeného menu. Pomocí tlačítek **OK** vybíráte položku. Stisknutím tlačítka   můžete položku změnit, stisknutím tlačítka **BACK** položku opustíte. Některé položky jsou pouze pro informaci a nemohou být změněny.

7.2 Obraz

Režim obrazu Výběr automatického režimu ovládání obrazu. Dostupné možnosti jsou *Dynamický*, *Standardní*, *Film* a *Uživatelský*. V režimu *Uživatelský* můžete změnit nastavení. Nastavení můžete změnit pro *Jas*, *Kontrast*, *Barvy*, *Ostrost* a *Podsvícení*.

Typ obsahu

Stiskněte tlačítko OK pro potvrzení. Zde můžete vybrat typ obsahu.

POZNÁMKA:	K dispozici pouze při použití zdroje HDMI
<i>Nastavení EKO</i>	Přepnutí mezi VYPNUTO nebo ZAPNUTO.
<i>Teplota barev</i>	Výběr celkového barevného tónu obrazu. Dostupné možnosti jsou <i>Studené, Přírodní, Teplé</i>
<i>Nastavení MFC</i>	Toto nastavení zajišťuje plynulejší zobrazení obrazu. Dostupné možnosti jsou <i>Vypnuto, Nízké, Střední, Vysoké</i>
<i>Poměr stran</i>	Výběr poměru stran (proporcí obrazu) podle typu vašeho video signálu nebo vašich preferencí. Dostupné možnosti jsou <i>Pouze prohledat, Auto, 4:3, 16:9</i>
POZNÁMKA:	Některé možnosti nemusí být u některých zdrojů k dispozici.
<i>Redukce šumu</i>	Eliminace šumu v obrazu. Dostupné možnosti jsou <i>Vypnuto, Nízká, Střední, Silná, Auto.</i>
<i>Dynamický kontrast</i>	Když je nastaven na <i>Vypnuto/Zapnuto</i> . Při nastavení na ZAPNUTO bude nastavení kontrastu automaticky přizpůsobeno okolnímu osvětlení

7.2.1 Kontrast/Jas/Barevný odstín/Ostrost

Pokud je *Režim obrazu* nastaveno na *Vlastní*, můžete měnit následující nastavení.

Stiskněte tlačítko ▲▼ pro výběr možnosti a pak stiskněte tlačítko ◀▶ pro nastavení.

<i>Kontrast</i>	Nastavení intenzity zvýraznění obrazu; stín obrazu je však neměnný
<i>Jas</i>	Tato funkce umožňuje nastavení zobrazení tmavých oblastí obrazu. Optimální nastavení této funkce umožňuje rozlišit detaily (v tmavších i světlejších částech obrazu).
<i>Barva</i>	Nastavení sytosti barvy podle vašich preferencí.
<i>Odstín</i>	Bez funkce
<i>Ostrost</i>	Nastavení maximálních detailů obrazu.
<i>Podsvícení</i>	Úprava podsvícení pro ztmavení nebo zesvětlení obrazu.

7.2.2 Teplota barev

Změna celkového barevného odstínu obrazu.

Stisknutím tlačítka ▲▼ vyberte *Teplota barev* a pak stiskněte tlačítko OK pro otevření vnořeného menu. Stisknutím tlačítka ▲▼ vyberte příslušný obrazový efekt (VÝCHOZÍ: *Studené Normální Teplé*).

<i>Studené</i>	Zvýraznění modrého tónu pro bílou.
<i>Normální</i>	Zvýraznění šesti souvisejících barev pro bílou.
<i>Teplé</i>	Zvýraznění červené barvy pro bílou.

7.2.3 Redukce šumu

Pro odfiltrování a redukci šumu obrazu a zlepšení kvality obrazu. Stisknutím tlačítka ▲▼ vyberte *Redukce šumu* a pak stiskněte tlačítko OK pro otevření vnořeného menu.

<i>Vypnuto</i>	Vyberte pro vypnutí detekce šumu video signálu.
<i>Nízká</i>	Detekce a mírná redukce šumu video signálu.
<i>Střední</i>	Detekce a střední redukce šumu video signálu.
<i>Vysoká</i>	Detekce a vylepšená redukce šumu video signálu.
<i>Výchozí</i>	Nastavit jako výchozí.

7.3 Zvuk

<i>Režim zvuku</i>	Výběr oblíbených režimů zvuku pro jednotlivé vstupy. Dostupné možnosti jsou <i>Standardní</i> , <i>Hudba</i> , <i>Film</i> , <i>Zprávy</i> a <i>Uživatelský</i> . V režimu <i>Uživatelský</i> můžete změnit nastavení. Nastavení je možné změnit v 5 pásmech ekvalizéru.
<i>Vyvážení</i>	Ovládání vyvážení zvuku mezi pravým a levým reproduktorem (sluchátka).
<i>Automatická hlasitost</i>	Nastavení hlasitosti podle vstupní úrovně zvuku. Dostupné možnosti jsou <i>Zapnuto</i> a <i>Vypnuto</i> .
<i>Režim S/PDIF</i>	Máte-li připojen digitální zesilovač, vyberte <i>PCM</i> , aby byl veškerý zvuk převeden na 2 kanálové stereo. Vyberte <i>Automaticky</i> pro zachování stávajícího nastavení zvuku nebo <i>VYPNUTO</i> pro vypnutí.
<i>Audio Delay</i>	Zde můžete nastavit SPDIF zpoždění a <i>Zpoždění reproduktorů</i> .
<i>Typ zvuku</i>	Zde můžete vybrat mezi <i>Normální</i> a <i>Se zhoršeným zrakem</i> .
<i>Přepínač AD</i>	Zapněte pro nastavení hlasitosti AD.
<i>Hlavní jazyk zvuku</i>	Zde můžete nastavit hlavní jazyk zvuku. K dispozici je volba různých možností jazyků.
<i>Vedlejší jazyk zvuku</i>	Nastavení vedlejšího jazyka zvuku.

7.4 Menu Čas

Stiskněte tlačítko **MENU** pro zobrazení hlavního menu. Stisknutím tlačítek ◀▶ vyberte v hlavním menu **ČAS**. Stisknutím tlačítek ▲▼ vyberte menu a stiskněte tlačítko **OK** pro otevření vnořeného menu.

<i>Hodiny</i>	Automatické získávání času ze signálů DTV.
<i>Čas vypnutí</i>	Nastavení času pro automatické vypnutí televizoru.
<i>Časovač automatického vypnutí</i>	Stisknutím tlačítek ▲▼ vyberte <i>Časovač automatického vypnutí</i> . Dostupné možnosti: <i>Vypnuto</i> , <i>10 min.</i> , <i>20 min.</i> , <i>30 min.</i> , <i>60 min.</i> , <i>90 min.</i> , <i>120 min.</i> , <i>180 min.</i> a <i>240 min.</i> .

Automatický pohotovostní režim
Tato funkce umožňuje nastavit automatické vypnutí vašeho televizoru. Vyberte si z možností *4H*, *6H*, *8H* nebo *Vypnuto* pro zakázání této funkce.

<i>Časové pásmo</i>	Vyberte vaše místní časové pásmo.
<i>Letní čas</i>	Vyberte ON (Zapnuto) nebo OFF (Vypnuto).

7.5 Menu Systém

Stiskněte tlačítko **MENU** pro zobrazení hlavního menu. Stisknutím tlačítek ◀▶ vyberte v hlavním menu **Systém**. Stisknutím tlačítek ▲▼ vyberte menu a stiskněte tlačítko **OK** pro otevření vnořeného menu.

<i>Jazyk menu</i>	Výběr jazyka menu na obrazovce
<i>Umístění</i>	Výběr režimu Doma nebo Prodejna podle vašeho prostředí pro sledování

Obnovit na výchozí tovární hodnoty

Umožňuje televizor resetovat na výchozí tovární nastavení. Výchozí PIN je 1234.

Konfigurace sítě

Výběr mezi *Kabelová* a *Bezdrátová*. Pokud zvolíte *Kabelová*, připojte kabel sítě Ethernet z vašeho routeru k vašemu televizoru. Pokud zvolíte *Bezdrátová*, použijte vaši domácí bezdrátovou síť.

HDMI 2.0

Přepnutí HDMI 2.0 na *ZAPNUTO* nebo *VYPNUTO*.

Režim Sport

Vyberte *ZAPNUTO* nebo *VYPNUTO*.

T-Links

Tuto funkci použijte pro zapnutí funkce ARC a vyhledání CEC zařízení připojených ke konektoru HDMI vašeho televizoru.

Aktualizace softwaru

Umožňuje aktualizovat software vašeho televizoru pomocí portu USB nebo sítě.

Nastavení Netflix

Zde můžete deaktivovat vaše zařízení z Netflix.

Hlavní jazyk zvuku

Nastavení hlavního jazyka zvuku.

Vedlejší jazyk zvuku

Nastavení vedlejšího jazyka zvuku.

Titulky

Vyberte *ZAPNUTO* nebo *VYPNUTO*.

Tituly pro sluchově postižené

Vyberte *ZAPNUTO* nebo *VYPNUTO*.

Jazyk teletextu

Pomocí tlačítek ▲▼ vyberte jazyk teletextu.

7.6 Uzamknutí

Stiskněte tlačítko **MENU** pro zobrazení hlavního menu. Stisknutím tlačítek ◀▶ vyberte v hlavním menu *Uzamknutí*. Stisknutím tlačítek ▲▼ vyberte menu a stiskněte tlačítko **OK** pro otevření vnořeného menu.

Systém uzamknutí

Tato možnost umožňuje povolit nebo zakázat ochranu heslem. Stisknutím tlačítka **OK** nastavte tuto funkci na *Zapnuto* nebo *Vypnuto*.

Nastavení hesla

Výchozí heslo je **1234**. Pro změnu hesla stiskněte tlačítko **OK** a postupujte podle pokynů v menu.

Blokovat program

Tato možnost umožňuje zabránit sledování jednoho nebo více kanálů. Stiskněte tlačítko **OK** pro zobrazení seznamu kanálů a pomocí tlačítek ▲▼ vyberte kanál, který chcete uzamknout. Stiskněte **ZELENE** tlačítko pro uzamknutí. V případě potřeby uzamkněte stejným způsobem i další kanály.

Rodičovský zámek

Stiskněte tlačítko **OK** pro otevření a nastavení věku pro vhodné programy pro děti, a pak stiskněte tlačítko ▲▼.

8.0 USB

8.1 Poznámky k používání USB přehrávače

1. Některá paměťová USB zařízení nemusí fungovat po připojení k tomuto televizoru plynule.
2. Všechna data na paměťovém USB zařízení zazálohujte, aby při neočekávané události nedošlo k jejich ztrátě. Společnost STRONG nenese žádnou odpovědnost za tyto ztráty v důsledku nesprávného používání nebo poruchy. Zálohování dat je ponecháno na zákazníkově.
3. U souborů větších velikostí může být rychlost načítání mírně pomalejší.
4. Rychlost rozpoznání paměťového USB zařízení může záviset na jednotlivých zařízeních.

5. Při připojování nebo odpojování paměťového USB zařízení zajistěte, aby nebyl televizor v režimu USB, jinak může dojít k poškození USB zařízení nebo souborů v něm uložených.
6. Používejte prosím pouze paměťová USB zařízení zformátovaná formátem FAT16, FAT32, NTFS (pouze přehrávání) poskytovaným operačním systémem Windows. V případě, že je paměťové zařízení zformátováno jiným systémem, který není systémem Windows podporován, nemusí být rozpoznáno.
7. Při použití jednotky USB pevného disku, která nemá nezávislé napájení, zajistěte, aby jeho odběr nepřesahoval 500 mA. Jinak se systém televizoru přepne do pohotovostního režimu a budete muset odpojit USB pevný disk a restartovat systém televizoru.
8. Pokud je souborový formát nepodporovaný nebo pokud je poškozený soubor, zobrazí se zpráva „Unsupported File“ (Nepodporovaný soubor).
9. Velký obraz s rozlišením FHD potřebuje na zpracování delší čas, což není problém televizoru. Buďte prosím trpěliví.
10. Tento televizor nemusí podporovat některé multimediální soubory změněné a aktualizované v důsledku změny formátu kódování nebo vylepšení jiných technických parametrů.
11. Podívejte se prosím na kapitolu 11. **Dodatek**, kde je uveden seznam podporovaných formátů souborů pro přehrávání přes USB.

8.2 Menu USB

Stiskněte tlačítko **SOURCE** nebo **USB** a pak vyberte *Multimédia*. Můžete sledovat filmy, poslouchat hudbu nebo prohlížet soubory fotografií z paměťového USB zařízení. Připojte paměťové USB zařízení ke konektoru vstupu USB a vyberte na domovské stránce typ média typ média: *Film, Hudba, Fotografie* a *Text*. Stiskněte tlačítko **OK** - na obrazovce se zobrazí připojené USB zařízení; stiskněte znovu tlačítko **OK** pro zobrazení složek se soubory a souborů. Stisknutím tlačítek **▲▼** nebo **◀▶** vyberte složku, stiskněte tlačítko **OK** pro otevření složky a vyberte soubory. Zvýrazněte soubor, který chcete přehrát nebo sledovat, nebo stiskněte rovnou tlačítko **▶ ||** pro přímé spuštění přehrávání. Stiskněte tlačítko **■** pro zastavení přehrávání a návrat do složky vyšší úrovně. Opakovaným stisknutím tlačítka **RETURN** se můžete přepínat zpět do složky vyšší úrovně. Pro výběr a přehrávání jiného typu média zopakujte tento postup.

POZNÁMKA:

Po výběru jednoho ze tří typů médií, například *Filmy*, budou složky uvnitř zobrazovat pouze video soubory a žádné jiné formáty.

8.2.1 Přehrávání filmů

Fig. 7

Během přehrávání stiskněte tlačítko **INFO** pro zobrazení/ukončení pruhu menu (**Obr. 6**). Pro provedení příslušných operací stiskněte **Tlačítka pro ovládání USB** na dálkovém ovladači.

Pausa/Zastavení/Předchozí/Další

Stiskněte tlačítko **▶ ||** pro přehrávání nebo pozastavení přehrávání. Stiskněte tlačítko **■** pro zastavení přehrávání. Stiskněte tlačítko **◀◀ ▶▶** pro přehrávání předchozího nebo dalšího video souboru. Stiskněte tlačítko **INFO** a pomocí tlačítek **◀▶** zvýrazněte příslušnou ikonu na pruhu ovládání, a pak stiskněte tlačítko **OK**. Televizor příslušným způsobem zareaguje.

Rychlé přehrávání dozadu/dopředu

Stiskněte a na několik sekund podržte tlačítko **◀◀ ▶▶** pro přetažení procesu přehrávání podle potřeby, a pak stiskněte tlačítko **▶ ||** pro spuštění přehrávání z nového místa.

Režim přehrávání	Zvýrazněte příslušnou ikonu a stiskněte tlačítko OK pro přepnutí do jiného režimu přehrávání.
Zvuk	Označte příslušnou ikonu a stisknutím tlačítka OK vyberte režim zvuku.
Informace	Zvýrazněte příslušnou ikonu a stiskněte tlačítko OK pro zobrazení informací o přehrávaném videu.
Poměr stran	Zvýrazněte toto tlačítko a stiskněte tlačítko OK pro výběr režimu zobrazení.

8.2.2 Přehrávání hudby

Fig. 8

Stiskněte tlačítko **INFO** nebo **OK** pro zobrazení/ukončení pruhu menu. Pro provedení příslušných operací stiskněte **Tlačítka pro ovládání USB** na dálkovém ovladači.

Paenza/Zastavení/Předchozí/Další

Stiskněte tlačítko **▶ ||** pro přehrávání nebo pozastavení přehrávání. Stiskněte tlačítko **■** pro zastavení přehrávání. Stiskněte tlačítko **◀▶** pro přehrávání předchozího nebo dalšího hudebního souboru. Stiskněte tlačítko **◀▶** pro zvýraznění příslušné ikony na pruhu ovládání, a pak stiskněte tlačítko **OK**. Televizor příslušným způsobem zareaguje.

Rychlé přehrávání dopředu/dozadu

Stiskněte a na několik sekund podržte tlačítko **◀▶** pro přetažení procesu přehrávání podle potřeby, a pak stiskněte tlačítko **▶ ||** na dálkovém ovladači pro spuštění přehrávání z nového místa.

Informace

Zvýrazněte ikonu a stiskněte tlačítko **OK** pro zobrazení informací o přehrávané hudbě.

POZNÁMKA:

- Pokud je vybrán jeden nebo více souborů playlistu, budou tlačítka **◀▶** přehrávat pouze vybrané soubory.
- Toto menu zobrazuje pouze podporované soubory.
- Soubory s jinými příponami souborů se nezobrazují, a to ani tehdy, když jsou uloženy ve stejném paměťovém USB zařízení.
- Soubor mp3 s nadměrnou modulací může během přehrávání způsobit určité zkreslení zvuku.
- Tento televizor podporuje zobrazení textů skladeb (anglicky). Maximální počet znaků na řádek je 48.
- Aby se během přehrávání hudby zobrazil text skladby, musí být název souborů s hudbou a textem stejný.
- Pokud chcete na obrazovce zobrazit přidružené texty k hudbě, musíte je uložit do stejné složky pomocí stejného názvu souboru s příponami souborů „.lrc“.

8.2.3 Prohlížení fotografií

Fig. 9

Stiskněte tlačítko **INFO** nebo **▼** pro zobrazení/ukončení pruhu menu (Fig. 8). Pro provedení příslušných operací stiskněte **Tlačítka pro ovládání USB** na dálkovém ovladači.

Paenza/Zastavení/Předchozí/Další

Stiskněte tlačítko **▶ ||** pro přehrávání nebo pozastavení přehrávání. Stiskněte tlačítko **■** pro zastavení přehrávání. Stiskněte tlačítko **◀▶** pro zobrazení předchozího nebo dalšího obrázku. Stiskněte tlačítko **◀▶** pro zvýraznění

Otočit	ikony na pruhu ovládání, a pak stiskněte tlačítko OK . Televizor příslušným způsobem zareaguje.
Zvětšení/Zmenšení	Zvýrazněte ikonu v pruhu menu a stiskněte tlačítko OK pro otočení obrázku o 90 stupňů ve směru hodinových ručiček nebo proti směru hodinových ručiček.
BGM	Hudba na pozadí: Pokud jste navíc uložili na stejnou USB flash hudební soubory, můžete přehrávat hudební soubory během prohlížení fotografií.

POZNÁMKA: Funkce posunutí je k dispozici pouze u zvětšeného obrázku.

8.2.4 Prohlížení textových dokumentů

Stisknutím tlačítek ◀▶ vyberte položku *Text* v hlavním menu. Potom vyberte stisknutím tlačítek ◀▶ diskovou jednotku, kterou si přejete zobrazit, a stiskněte tlačítko **OK**. Pomocí tlačítek ▲▼◀▶ vyberte soubor, který chcete zobrazit, a potvrďte jej stisknutím tlačítka **OK**. Funkci ukončíte stisknutím tlačítka **OK**. Stisknutím tlačítek ◀▶ vyberte možnost *Zpět* a vraťte se do předchozího menu.

8.2.5 Aktualizace softwaru přes rozhraní USB

Čas od času můžete zkontrolovat, zda není k dispozici novější verze softwaru. Tu lze najít a stáhnout na našich webových stránkách www.strong.tv. Vyhledejte číslo modelu na našich webových stránkách v části servisní podpory. Pokud je k dispozici novější verze softwaru, můžete soubor stáhnout a zkopírovat jej do kořenové složky na USB zařízení. Potom stisknutím tlačítek ▲▼ vyberte položku *Aktualizace softwaru – USB* v menu *NASTAVENÍ* na televizoru. Následně připojte USB zařízení do USB slotu a stisknutím tlačítka **OK** (Potvrzení) proveďte aktualizaci příslušného softwaru. Potvrďte výběrem možnosti *Ano* pomocí tlačítek ▶◀. Po dokončení aktualizace vyjměte USB flash disk, odpojte zařízení od síťového napájení a znovu jej připojte.

9.0 ŘEŠENÍ PROBLÉMŮ

Předtím, než zavoláte servisního technika, si projděte následující informace o možných příčinách a řešeních problému, který řešíte. Pokud televizor nefunguje správně ani po této kontrole, obraťte se prosím na místní zákaznický servis nebo prodejce STRONG. Nebo můžete odeslat e-mail pomocí naší webové stránky www.strong.tv.

Problém	Možná příčina a řešení
Žádný obraz, žádný zvuk	<ol style="list-style-type: none"> 1. Zkontrolujte, zda nedošlo k přetavení pojistky nebo vypnutí jističe. 2. Připojte do zásuvky jiné elektrické zařízení, abyste se ujistili, že je zásuvka funkční. 3. Zástrčka napájení má špatný kontakt se zásuvkou 4. Zkontrolujte zdroj signálu.
Žádná barva	<ol style="list-style-type: none"> 1. Změňte systém barev. 2. Nastavte sytost. 3. Zkuste jiný kanál. Může být přijímán černobílý program.

Problém	Možná příčina a řešení
Dálkový ovladač nefunguje	<ol style="list-style-type: none"> 1. Vyměňte baterie. 2. Baterie nejsou nainstalovány správně. 3. Hlavní napájení není připojeno.
Žádný obraz, normální zvuk	<ol style="list-style-type: none"> 1. Upravte jas a kontrast. 2. Mohla nastat chyba vysílání.
Normální obraz, žádný zvuk	<ol style="list-style-type: none"> 1. Stiskněte tlačítko zvýšení hlasitosti pro zvýšení hlasitosti. 2. Hlasitost je ztlumena - stiskněte tlačítko  pro obnovení zvuku. 3. Změňte systém zvuku. 4. Mohla nastat chyba vysílání.
Náhodné vlny v obrazu	Jsou obvykle způsobeny místním rušením, jako například automobily, žárovkami s denním světlem a vysoušeči vlasů. Nastavte anténu tak, aby bylo minimalizováno rušení.
Bílé body, blokování a rušení	<p>Pokud je anténa umístěna v okrajové oblasti televizního signálu, kde je signál slabý, může obraz obsahovat rušivé tečky, zobrazovat blokování nebo rozpad. Když je signál extrémně slabý, bude pravděpodobně nutné nainstalovat</p> <p>pro zlepšení příjmu speciální anténu.</p> <ol style="list-style-type: none"> 1. Nastavte polohu a orientaci vnitřní/venkovní antény. 2. Zkontrolujte připojení antény. 3. Jemně doladte kanál. 4. Zkuste jiný kanál. Mohla nastat chyba vysílání.
Zdvojený obraz	Zdvojený obraz (duchové) je způsoben dvěma cestami televizního signálu. Jednou je přímá cesta, další je odrazem od vysokých budov, kopců nebo jiných objektů. Příjem může zlepšit změna směru nebo polohy antény.
Rušení frekvencemi rádia	Toto rušení produkuje pohybující se vlny nebo diagonální pruhy, a v některých případech ztrátu kontrastu obrazu. Najděte a odstraňte zdroj rádiového rušení.
Přehrávání videa způsobuje zamrznutí obrazu/vznik makrobloků nebo podobného zkreslení, a to zejména u obsahu s vysokým rozlišením.	Rychlost čtení/zápisu z/do vašeho USB zařízení je možná příliš nízká. Ujistěte se, že používáte paměťové USB zařízení s dostatečnou rychlostí a kapacitou. Zařízení USB flash nemusí disponovat dostatečnou rychlostí.
Slabý nebo chybějící signál, příjem je přerušovaný.	<ol style="list-style-type: none"> a. Mohlo dojít k uvolnění kabelů; do kabelů nebo konektorů se mohla dostat vlhkost, venku silně prší nebo je silná bouřka. Zkontrolujte propojovací kabely, LNB a další zařízení připojená mezi LNB a přijímačem, nebo nasměrujte správně anténu. Počkejte, až déšť/bouřka ustane. Požádejte o pomoc místního odborníka na satelity. b. Satelitní anténa není nasměrována na správný satelit (satelity). Nastavte anténu. Požádejte o pomoc místního odborníka na satelity. c. Satelitní anténa je příliš malá, v cestě stojí stromy nebo budovy. Vyměňte za větší anténu nebo změňte polohu antény. d. Signál je příliš silný, anténa je příliš velká. Připojte ke vstupu LNB zeslabovač signálu. Požádejte o pomoc místního odborníka na satelity.

Problém	Možná příčina a řešení
Nesprávný obraz/chyba blokování za silného deště.	Silný déšť zeslabuje satelitní signály; pod určitou úrovní nastává blokování. Pro minimalizaci účinků deště zajistěte, aby instalace vaší antény odpovídala normám. Pokud jste na pochybách, požádejte o pomoc místního odborníka na satelity.
Pokud se televizor po připojení kabelu do jakéhokoli konektoru vypne	Zapněte znovu televizor.

POZNÁMKA:

Pokud problém přetrvává i po aplikaci těchto řešení, kontaktujte prosím místní zákaznické středisko nebo odešlete na zákaznickou podporu e-mail pomocí naší webové stránky www.strong.tv.

10.0 TECHNICKÉ ÚDAJE

Zvuk

Zvukový výkon: 8 W + 8 W

Video

Pokrytí kanálů: DVB-T/T2: 174 MHz-230 MHz; 470 MHz-860 MHz
 DVB-C: 113-858 MHz
 DVB-S/S2: 950 MHz-2150 MHz
 Systém: DTV: DVB-T/T2, DVB-S/S2, DVB-C
 ATV: PAL/SECAM (BG/DK/1)
 AV: PAL, NTSC

Konektory 43, 49 & 55 palců

1 x ANT/CABLE IN
 1 x SAT IN (Vstup satelitu)
 1 x CI+
 3 x HDMI
 2 x USB
 1x LAN (RJ-45)
 1 x S/PDIF (koax.)
 1 x AV IN (Audio R/L, Video)
 1 x AV OUT (mini)
 1 x SLUCHÁTKA

Obecné údaje

Provozní napětí: 180 ~ 240 V AC 50/60 Hz
 Spotřeba energie: 43": max. 90 W, typ. 60 W
 49": max. 125 W, typ. 80 W
 55": max. 150 W, typ. 80 W
 Spotřeba energie v pohotovostním režimu: 43", 49", 55": ≤ 0,5 W
 Provozní teplota: +5 °C ~ +35 °C
 Skladovací teplota: -15 °C ~ +45 °C
 Provozní vlhkost: 20% ~ 80% RH, bez kondenzace
 Skladovací vlhkost: 10% ~ 90% RH, bez kondenzace
 Rozměry (Š x V x H) v mm: 43": 969 x 618 x 200

Čistá hmotnost:

49": 1102 x 692 x 229

55": 1242 x 777 x 272

43": 8,0 kg

49": 11,3 kg

55": 14,8 kg

11.0 DODATEK

Podpora přehrávání souborů přes USB.

Vídeo

(Typ souboru/Název přípony)	Typ video signálu	Typ audio signálu	Poznámka:
MP4, MOV/(.mp4,.rmov,.m4v)	Motion JPEG MPEG-4 SP/ASP (XviD)	MPEG-AUDIO	
AVI/(.avi)	MotionJPEG MPEG-4 SPIASP (XviD)	LPCM MPEG-AUDIO	
ASFI(.wmv3,.xvid)	MPEG-4 SPIASP (XviD)	MS-ADPCM, Intel-ADPCM	
MKVI(.mkv,.xvid)	MPEG-4 SPIASP (XviD)	MPEG-AUDIO	
TSITP	.tsltrp	LPCM MPEG-AUDIO	
DAT, MPG,MPEG/(.dat,.mpg,mpeg)		LPCM MPEG-AUDIO	
VOB/(.vob)			
Flash Video	FLV		
H.263, H.264, H.265			

Hudba

(Typ souboru/Název přípony)	Přípona souboru	Podpora verze	Poznámka:
Mpeg-1 Layer 3	mp3	LPCM	
WAVE	wav		
Audio Coding 2	AC3		
Ogg Media	.ogg,.ogm,.oga,.ogv,.ogx		

Fotografie

Typ souboru	Přípona souboru	Podpora verze	Poznámka:
JPEG/ BASELINE JPEG/ HD JPEG	jpg/jpeg		
BMP	bmp		podpora všech režimů
PNG	png		podpora prokládání není podporován režim animace

ZÁRUČNÍ LIST na výrobek

Číslo modelu

Výrobní číslo Razítko a podpis prodejce

Datum prodeje

ZÁRUČNÍ PODMÍNKY

1. ZÁRUČNÍ DOBA

Na tento výrobek poskytuje firma STRONG záruku po dobu 24 měsíců od data zakoupení výrobku spotřebitelem. Doba záruky se prodlužuje o dobu, kterou byl výrobek v záruční opravě, anebo nemohl být v době trvání záruky používán, jestliže charakter poruchy bránil jeho použití. **Záruka se vztahuje pouze na závady způsobené chybou výroby nebo vadou materiálu!**

2. ZÁRUČNÍ LIST

Bezplatný záruční servis je poskytován pouze v případě předložení dokladu o zakoupení výrobku (účtenky) a správně vyplněného záručního listu - musí obsahovat výrobní číslo, datum prodeje a razítko prodejny (montážní firmy). **Na kopie a nesprávně vyplněné záruční listy nebude brán zřetel!**

3. OPRAVY V ZÁRUČNÍ A POZÁRUČNÍ DOBĚ

Záruční servis lze uplatňovat u organizace, kde byl výrobek zakoupen, nebo u montážní firmy, která provedla instalaci.

4. ROZSAH PLATNOSTI ZÁRUKY

Záruka je neplatná, jestliže je závada způsobena mechanickým poškozením (včetně poškození v průběhu přepravy), nesprávným používáním, nepozorností, neodvratnou událostí (živelná pohroma), byl-li výrobek připojen na jiné napájecí napětí, než je uvedeno v jeho technické specifikaci, a také v případě úprav nebo oprav provedených mimo servis firmy STRONG. Záruka nemůže být také uplatněna v případě, vyžaduje-li spotřebitel modifikace nebo adaptace k rozšíření funkcí výrobku (nebo systému sestaveného z několika komponentů) oproti standardnímu provedení od výrobce.

ZÁPIS ZÁRUČNÍCH OPRAV

Datum oznámení	Datum provedení	Č. montáž. listu / komentář	Podpis