



20 H01T2S2

24 H01T2S2

40 F01T2S2

22 F01T2S2

32 H02T2S2

50 F02T2S2

CZ

LED TV
NÁVOD K OBSLUZE

DE

LED TV
BEDIENUNGSANLEITUNG

SK

LED TV
NÁVOD NA OBSLUHU

GB

LED TVs
INSTRUCTION MANUAL

- Před uvedením výrobku do provozu si důkladně přečtěte tento návod a bezpečnostní pokyny, které jsou v tomto návodu obsaženy. Návod musí být vždy přiložen k přístroji.
- Pred uvedením výrobku do prevádzky si dôkladne prečítajte tento návod a bezpečnostné pokyny, ktoré sú v tomto návode obsiahnuté. Návod musí byť vždy priložený k prístroju.
- Bitte lesen Sie vor der Inbetriebnahme des Produktes diese Anleitung und die darin enthaltenen Sicherheitshinweise aufmerksam durch. Die Bedienungsanleitung muss dem Gerät immer beigelegt sein.
- Always read the safety&use instructions carefully before using your appliance for the first time. The user's manual must be always included.

OBSAH

NA ÚVOD	6
INSTALACE A ZAPOJENÍ TELEVIZORU	6
Instrukce pro sestavení stojánku	6
Umístění televizoru	6
Připojení antény a napájení	6
POPIS	7
Tlačítka televizoru a rozhraní	7
Schéma připojení externích zařízení	9
PRVOTNÍ INSTALACE	10
OVLÁDÁNÍ TELEVIZORU	13
Nabídka Kanál	13
Editace programů	14
Seznam plánu (přehled naprogramovaných událostí)	14
Informace o signálu	15
CI informace (vyžaduje vložení CA modulu)	15
Nastavení satelitu	15
Nabídka Obraz	17
Nabídka Zvuk	19
Nabídka Zámek systému	21
Hotelový režim (vyžaduje podporu hotelového módu)	23
Nabídka Možnosti	24
Nabídka Obrazovka	26
OVLÁDÁNÍ MÉDIÍ	27
Nabídka Foto	28
Nabídka Hudba	29
Nabídka Film	30
Nabídka Text	31
ODSTRAŇOVÁNÍ POTÍŽÍ	32
TECHNICKÝ LIST	33

BEZPEČNOSTNÍ POKYNY

CZ Čtěte pozorně a uschovejte pro budoucí potřebu!

Varování: Bezpečnostní opatření a pokyny během přepravy, nesprávným používáním, kolísáním uvedené v tomto návodu nezahrnují všechny možné podmínky a situace, ke kterým může dojít. Uživatel musí pochopit, že faktorem, který nelze zabudovat do žádného z výrobků, je zdravý rozum, opatrnost a péče. Tyto faktory tedy musí být zajištěny uživatelem/uživateli používajícími a obsluhujícími toto zařízení. Neodpovídáme za škody způsobené

napětí nebo změnou či úpravou jakékoliv části zařízení.
Aby nedošlo ke vzniku požáru nebo k úrazu elektrickým proudem, měla by být při používání elektrických zařízení vždy dodržována základní opatření, včetně těch následujících:

	POZOR RIZIKO ÚRAZU ELEKTRICKÝM PROUDEM NEOTVÍRAT	
CHCETE-LI SNÍŽIT RIZIKO ÚRAZU ELEKTRICKÝM PROUDEM, NEOTVÍREJTE KRYT NEBO ZADNÍ PANEL PŘÍSTROJE. UVNITŘ NEJSOU ŽÁDNÉ KOMPONENTY, KTERÉ BY MOHL UŽIVATEL SÁM OPRAVIT. VŽDY SE OBRAŤTE NA VYŠKOLENÉ ZAMĚSTNANCE SERVISU.		



Symbol blesku se šipkou v rovnoarmenném trojúhelníku má varovat uživatele před neizolovaným „nebezpečným napětím“ uvnitř přístroje, které může být dostatečně vysoké, aby osobám způsobilo úraz elektrickým proudem.



Vykřičník v rovnostranném trojúhelníku má informovat uživatele o tom, že se v literatuře přiložené k přístroji nachází mnoho důležitých pokynů pro jeho provoz a údržbu (případně servis).

1. Přečtěte si pečlivě veškeré instrukce.
2. Instrukce uložte pro nahlédnutí v budoucnu.
3. Věnujte pozornost upozorněním v příručce.
4. Dodržujte všechny pokyny.
5. Nepoužívejte zařízení v blízkosti vody.
6. Čistěte výhradně suchým hadříkem.
7. Neblokujte větrací otvory. Umístěte v souladu s pokyny výrobce.
8. Neinstalujte v blízkosti zdrojů tepla, jako jsou radiátory, topná tělesa, kamna, nebo jiných spotřebičů (včetně zesilovačů) produkujících teplo.
9. Neobcházejte bezpečnostní funkce uzemněné zásuvky. Vidlice napájecí šňůry je opatřena dvěma kolíky a jedním zemnicím kontaktem, zajišťujícím vaši bezpečnost. Pokud vaše zásuvka neodpovídá vidlici napájecí šňůry tohoto televizoru, požádejte elektrikáře o výměnu zastaralé zásuvky.
10. Chraňte napájecí šňůru, nešlepejte po ní, zabraňte jejímu smáčknutí, a to zejména v blízkosti vidlice a místa, kde vystupuje z přístroje.
11. Používejte pouze příslušenství a doplňky doporučené výrobcem.
12. Za bouřky nebo v případě, že nebudete přístroj dlouhou dobu používat, odpojte napájecí šňůru přístroje ze zásuvky.
13. Veškeré opravy svěřte kvalifikovaným pracovníkům servisu. Přístroj vyžaduje servis, jestliže je jakýmkoli způsobem poškozen. Například když je poškozena napájecí šňůra nebo zástrčka, do přístroje se dostala tekutina nebo do něj vnikl cizí předmět, byl vystaven dešti nebo vlhku, došlo k jeho pádu nebo nefunguje obvyklým způsobem.

14. Zásuvka, ke které je televizor připojen, slouží k odpojení přístroje od sítě a musí být za všech okolností snadno přístupná.
15. Větrací otvory nesmějí být zakryty takovými předměty jako noviny, ubrusy, záclony atd., protože tím se zabraňuje nezbytnému větrání.
16. Na přístroj nestavte zdroje otevřeného ohně, jako např. hořící svíčky.
17. Dbejte na ekologickou likvidaci baterií.
18. Přístroj je určen k provozu v mírném klimatu.
19. Zabraňte kapání vody na přístroj a jejímu vniknutí do přístroje. Na přístroj nestavte žádné předměty naplněné tekutinou, jako např. vázy s květinami.
20. Elektrostatický výboj může způsobit selhání funkce. Funkci zařízení lze manuálně obnovit vypnutím napájení a jeho opětovným zapnutím.

**VAROVÁNÍ:**

Nevystavujte přístroj dešti nebo vlhkosti snižíte tak riziko požáru nebo úrazu elektrickým proudem.

**VAROVÁNÍ:**

Baterie chraňte před působením vysokých teplot, například na přímém slunci. Baterie nevhazujte do ohně.



Tento symbol znamená, že se jedná o přístroj v druhé ochranné třídě, s dvojitou izolací mezi nebezpečným síťovým napětím a uživatelsky přístupnými partiemi. Při servisu používejte výhradně identické náhradní díly.

Varování

Tento televizní přijímač využívá při svém provozu vysoké napětí. Neodnímejte zadní kryt přístroje. Veškerý servis svěřte kvalifikovaným pracovníkům.

Upozornění

Dejte pozor, aby se napájecí šňůra nezachytila pod televizorem.

Varování

Nevystavujte přístroj dešti nebo vlhkosti snižíte tak riziko požáru nebo úrazu elektrickým proudem.

Upozornění

O televizor se neopírejte, nenaklánějte jej a nestrkejte do něj. Obzvláštní pozornost věnujte přítomnosti dětí. Pád přístroje může způsobit vážné zranění.

Varování

Zabraňte vniknutí cizích předmětů do větracích otvorů přístroje. Televizor chraňte před politím jakýmkoli tekutinami.

Upozornění

Televizor nestavte na nestabilní vozíky, stojany, police nebo stoly. Pád může způsobit poškození přístroje nebo zranění osob.

Upozornění

Nezakrývejte ventilační otvory v zadním krytu přístroje. Dostatečná ventilace je nezbytná pro správnou funkci elektrických komponentů

Upozornění

Jestliže je televizor umístěn do přihrádky obývací stěny nebo jiného uzavřeného prostoru, je nezbytné dodržet minimální vzdálenosti. Přehřívání může zkrátit životnost přístroje a může být také nebezpečné.

Upozornění

Pokud nebudete televizor delší dobu používat, doporučujeme odpojit napájecí šňůru z elektrické zásuvky.

NA ÚVOD

CZ

Děkujeme, že jste si zakoupili tento televizor. Abyste již od samého počátku mohli naplno využívat přednosti tohoto přístroje, přečtěte si pečlivě tuto příručku a uložte ji na příhodné místo pro snadné nahlédnutí v budoucnu.

POZOR

Nikdy nemanipulujte s žádnými interními komponenty přístroje a neprovádějte žádná nastavení, která nejsou popsána v této příručce. LED televizory používají vysoké napětí. Když čistíte prach nebo kapičky z displeje nebo skříně přístroje, měli byste nejprve vytáhnout napájecí šňůru ze zásuvky a poté otřít přístroj suchým hadříkem. Při bouřce odpojte napájecí šňůru a anténu, aby nedošlo k poškození televizoru. Veškeré opravy svěřte kvalifikovanému servisu.

INSTALACE A ZAPOJENÍ TELEVIZORU

Instrukce pro sestavení stojáčku

1. Otevřete kartonovou krabici a vyjměte televizor, příslušenství a stojánek (pouze některé modely).
2. Televizor položte na rovný povrch obrazovkou směrem dolů. K ochraně displeje před poškozením použijte deku nebo jinou měkkou látku.
3. Nasadte stojánek do držáku a utáhněte pevně pomocí přiložených šroubů.
4. Sestavení je tímto dokončeno.

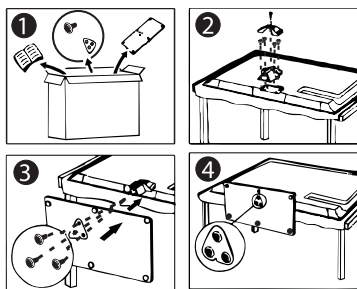

Umístění televizoru

- Televizor umístěte v místnosti tak, aby na obrazovku nedopadalo přímé sluneční světlo.
- Úplná tma nebo odrazy na obrazovce mohou způsobovat únavu zraku. Pro pohodlné sledování se doporučuje měkké nepřímé osvětlení.
- Mezi přístrojem a zdí ponechte dostatek prostoru, umožňujícího cirkulaci vzduchu.
- Vyvarujte se příliš horkým místům, aby nedošlo k případnému poškození skříně přístroje nebo předčasnému stárnutí komponentů.
- Nezakrývejte ventilační otvory televizoru.

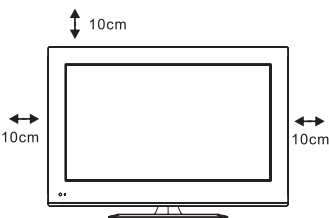

Připojení antény a napájení

1. Kabel antény připojte k anténnímu konektoru na zadní straně televizoru.
2. Vidlici napájecí šňůry zapojte do elektrické zásuvky.
3. Televizor zapněte.

Stiskněte vypínač na televizoru. Indikační kontrolka se rozsvítí zeleně. Když je TV v pohotovostním režimu (červený svit kontrolky), můžete televizor zapnout stiskem tlačítka na dálkovém ovladači.

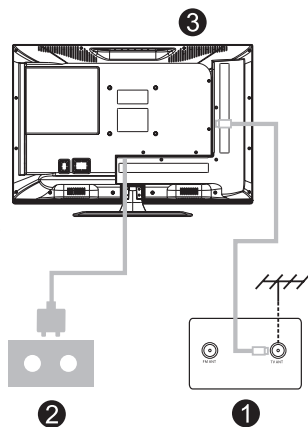

Tlačítka televizoru a rozhraní

Tlačítková nabídka na TV

Tlačítkovou nabídku televizoru je možné vyvolat stisknutím **multifukčního tlačítka**. Pokud jej stisknete krátce, zobrazí se tlačítková nabídka na obrazovce. Opětovným krátkým stisknutím posunete zvýraznění o jednu pozici doprava ve smyčce. Nabídka se po 5 vteřinách nečinnosti automaticky skryje. Stisknutím a podržením tlačítka provedete volbu zvýrazněné funkce viz níže.

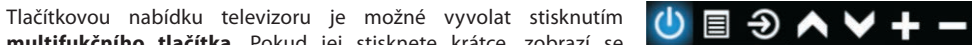

- POWER** : Zapnutí/vypnutí napájení
- SOURCE** : Volba externího zdroje signálu
- MENU** : Zobrazení hlavní nabídky a potvrzení vybraných položek
- CH+/-** : Volba kanálu
- VOL +/-** : Nastavení hlasitosti

Tlačítka dálkového ovladače

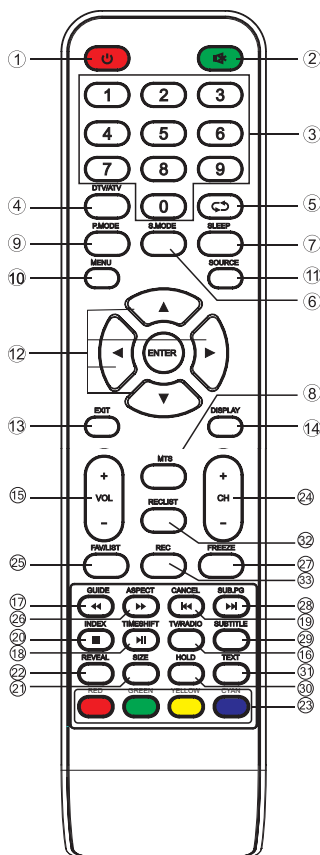









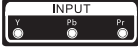

1. : Zapnutí TV nebo vypnutí do pohotovostního režimu.
2. : Vypnutí nebo zapnutí zvukového výstupu.
3. **NUMERICKÁ TLAČÍTKA**: Přímé zadání kanálu.
4. **DTV/AV**: Přepínání mezi analogovou a digitální TV.
5. : Návrat k naposledy sledovanému kanálu.
6. **S.MODE**: Přepínání mezi různými nastaveními zvuku.
7. **SLEEP**: Nastavení času do automatického vypnutí
8. **MTS**: Volba zvuku.
9. **P.MODE**: Přepínání mezi různými nastaveními obrazu.
10. **MENU**: Zobrazení hlavního menu na obrazovce.
11. **SOURCE**: Zobrazení dostupných video zdrojů a jejich výběr.
12. **ŠÍPKY**: Pohyb po menu. / **ENTER**: Potvrzení výběru.
13. **EXIT**: Návrat do předchozího menu nebo opuštění menu.
14. **DISPLAY**: Zobrazení informací o zdroji a kanále
15. **VOL +/-**: Nastavení hlasitosti.
16. **TV/RADIO**: Přepínání mezi TV a rozhlasovými stanicemi.
17. **GUIDE**: (a) Vyvolání EPG (programový průvodce) (b) Rychlý posun zpět v režimu PVR nebo přehrávače médií.
18. **TIME SHIFT**: (a) Časový posuv DTV kanálů (b) Přehrávání v režimu PVR nebo přehrávače médií.
19. **CANCEL**: (a) Návrat z režimu teletextu k obrazu a zpět (b) Předchozí kapitola v režimu PVR nebo přehrávače médií.
20. **INDEX**: (a) Obsah teletextu (b) Opuštění reprodukce v režimu PVR nebo přehrávače médií.
21. **SIZE**: Změna velikosti písma teletextu.
22. **REVEAL**: Zobrazení nebo skrytí textových informací.
23. **Barevná tlačítka**: Ovládání funkcí indikovaných na obrazovce
24. **CH-/CH+**: Přepnutí na předchozí nebo následující kanál.
25. **FAV/LIST**: Přístup k seznamu oblíbených kanálů.
26. **ASPECT**: (a) Volba formátu obrazu (b) Rychlý posun vpřed v režimu PVR nebo přehrávače médií.
27. **FREEZE**: Slouží ke zmrazení obrazu na obrazovce.
28. **SUB PG**: (a) Přístup k podstránkám (b) Následující kapitola v režimu PVR nebo přehrávače médií.
29. **SUBTITLE**: Zobrazení a nastavení jazyka titulků.
30. **HOLD**: Zastavení teletextu na aktuální stránce.
31. **TEXT**: Otevření teletextu.
32. **RECLIST**: Seznam nahrávek.*
33. **REC**: Stiskem spustíte nahrávání v režimu PVR.*

Rozhraní

CZ

Poznámka: Následující tabulka uvádí přehled nejrůznějších rozhraní. Skutečná pozice, typ, uspořádání a počet rozhraní se může u jednotlivých modelů lišit.

	AV vstup Vstup externího video a audio signálu (levý a pravý kanál).
	CI slot Tento slot je určen pro karty umožňující sledování placených TV kanálů.
	Y Pb Pr vstup Umožňuje připojení kompozitního videosignálu z DVD/videorekordéru.*
	HDMI vstup Vstup digitálního signálu prostřednictvím HDMI konektoru.
	ANT 75 Připojení anténního vstupu (75/VHF/UHF).
	VGA vstup Vstup analogového video signálu z PC.
	PC AUDIO vstup Přivedení audio signálu z PC, když je videosignál připojen pomocí VGA.
	Sluchátkový výstup Při připojení sluchátek se automaticky vypne zvuk z reproduktorů TV.
	USB vstup Umožňuje připojení USB zařízení a přehrávání mediálních souborů nebo nahrávání pořadů na USB.
	SCART vstup Standardně podporuje vstup kompozitního a RGB signálu. (Některé modely nemusí být tímto rozhraním vybaveny)
	COAXIAL Umožňuje připojení SPDIF přijímače.

* Některé modely nemusí být tímto rozhraním vybaveny

Schéma připojení externích zařízení

CZ

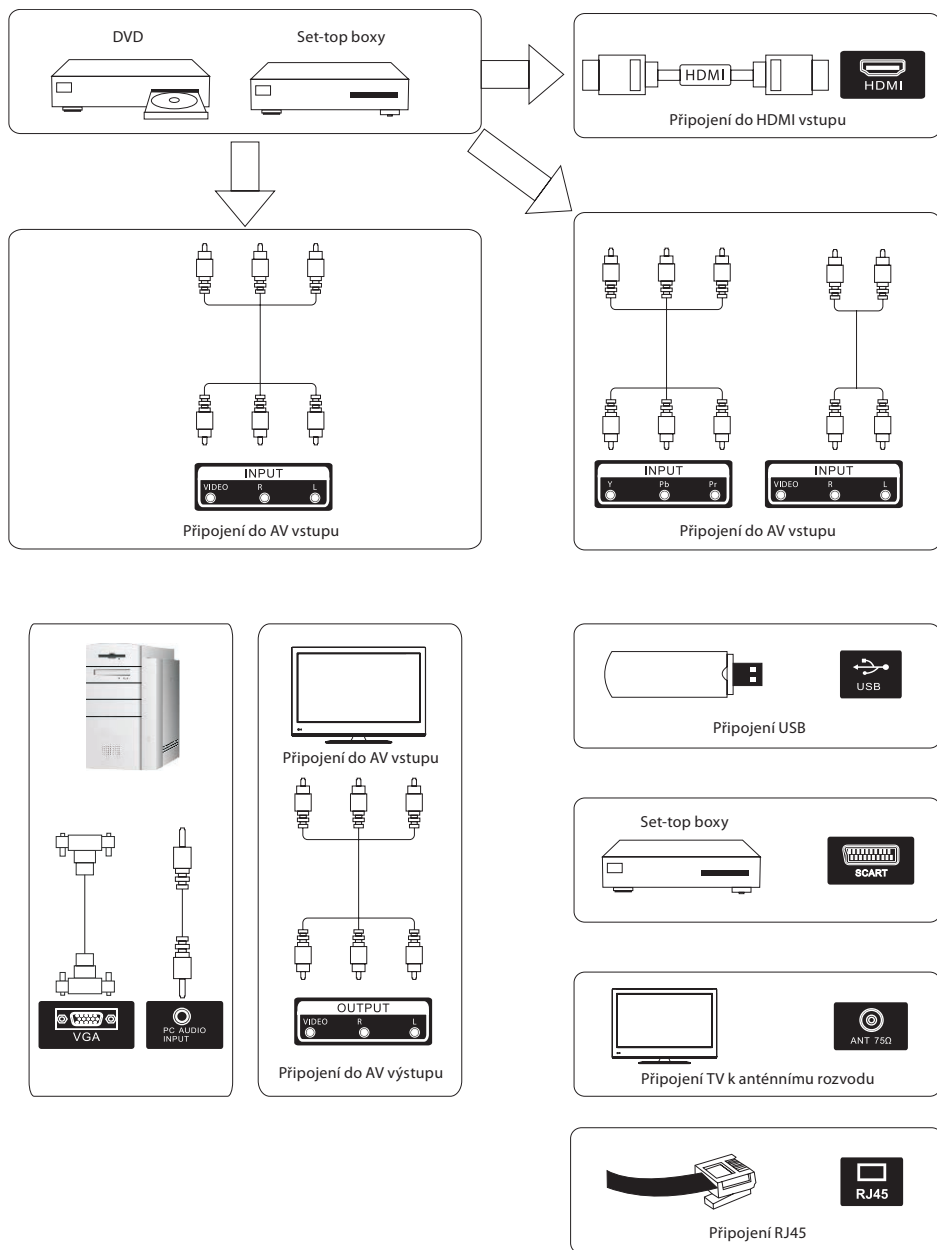

PRVOTNÍ INSTALACE

CZ

K anténnímu vstupu televizoru s označením ANT 75 Ω připojte koaxiální kabel se signálem z pozemského TV vysílání nebo z kabelového rozvodu. Pokud přijímáte satelitní vysílání, připojte kabel od satelitní antény ke vstupu označenému ANT 75 Ω (S2).

Zapojte síťovou šňůru televizoru do zásuvky a zapněte přijímač. Na obrazovce se objeví nabídka **První instalace**:

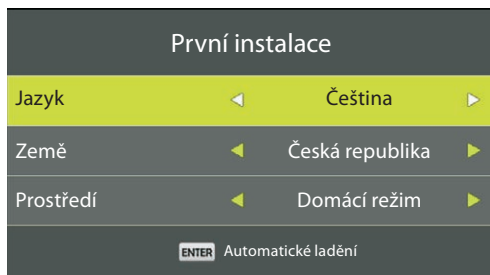

Výběr jazyka, země a prostředí

Pomocí tlačítek ◀/▶ vyberte jazyk, který bude použit pro menu a hlášení na obrazovce.

Pomocí tlačítek ◀/▶ vyberte požadovanou zemi.

Pomocí tlačítek ◀/▶ zvolte, zda bude televizor provozován v domácnosti (**Domácí režim**) nebo předváděn na prodejně (**Obchodní režim**).

Pro pokračování stiskněte tlačítko **ENTER**.

Výběr způsobu automatického ladění

Tlačítky ◀/▶ vyberte, zda budete chtít ladit analogové (**ATV**) programy, digitální programy (**DTV**) nebo oboje (**ATV + DTV**).

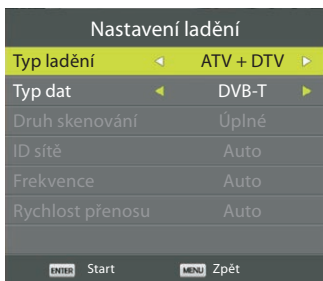

U digitálních programů zvolte v položce **Typ dat** modulaci: **DVB-T** (pozemské vysílání), **DVB-C** (kabelová televize) nebo **Satelit** (satelitní příjem DVB-S/S2).

Automatické ladění digitálního pozemského vysílání (DVB-T/T2)

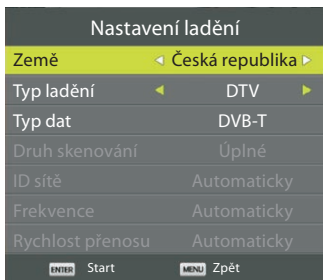

Jako **Typ dat** zvolte **DVB-T** a pro zahájení automatického vyhledávání stiskněte tlačítko **ENTER**.

Automatické ladění digitální kabelové televize (DVB-C)

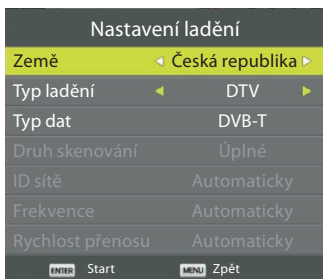

Jako **Typ dat** zvolte **DVB-C**. V položce **Druh skenování** vyberte, zda má přijímač proladovat celé frekvenční pásmo (volba **Úplné**) nebo načíst multiplexy z tabulky NIT poskytovatele (volba **Vyhledávání sítě**). Další parametry (**ID sítě**, **Frekvence** a **Rychlost přenosu**), které mají výchozí stav **Automaticky**, můžete v případě potřeby nastavit podle pokynů poskytovatele kabelové televize. Pro zahájení automatického vyhledávání stiskněte tlačítko **ENTER**.

Pokud jste zvolili **ATV + DTV** a budete chtít ladění analogových programů přeskočit, stiskněte **MENU** a následně potvrdte **Ano** tlačítkem **↵**.

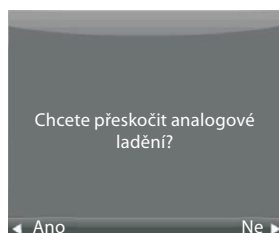

Přijímač bude pokračovat laděním digitálních programů (DTV). Tlačítkem **MENU** můžete ladění kdykoli ukončit.

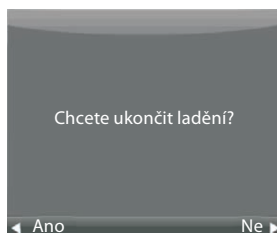

I když ladění přerušíte nebo ukončíte, dosud nalezené programy budou uloženy.

Automatické ladění digitálního satelitního vysílání (DVB-S/S2)

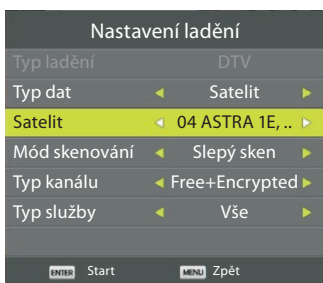

Jako **Typ dat** zvolte **Satelit**. V položce **Satelit** vyberte družici, ze které budete programy přijímat, například ASTRA 1E, 1G, 3A (pozice 23.5° E). V položce **Mód skenování** zvolte, zda má přijímač proladovat celé frekvenční pásmo (volba **Slepý sken**), vyhledat programy na frekvencích předladěných v televizoru nebo načíst transpondéry z tabulky NIT vysílané ze satelitu poskytovatelem (volba **Sít**). Volbou **Typ kanálu** můžete omezit vyhledávání na volné (**Free**), kódované (**Encrypted**) nebo všechny programy. V položce **Typ služby** můžete určit, zda mají být vyhledávány všechny služby (**Vše**) nebo pouze televizní (**DTV**) či rozhlasové programy (**RÁDIO**). Pro zahájení automatického vyhledávání stiskněte tlačítko **ENTER**.

OVLÁDÁNÍ TELEVIZORU

Hlavní ovládací menu televizoru vyvoláte stisknutím tlačítka **MENU**.

CZ

Nabídka Kanál

Pomocí tlačítek ◀/▶ vyberte v hlavním menu nabídku **KANÁL**.



1. Pomocí tlačítek ▼/▲ zvolte požadovanou funkci.
2. Stisknutím tlačítka **ENTER** vybranou funkci vyvoláte.
3. Pro uložení změn a návrat do předchozí nabídky stiskněte tlačítko **MENU**, pro úplné opuštění menu stiskněte **EXIT**.

Automatické ladění

Automatické ladění je popsáno v kapitole **PRVNÍ INSTALACE**. Bude-li chtít ladit satelitní programy, musí být vstup televizoru přepnutý na satelit (tlačítkem **SOURCE**).

Analogové manuální ladění

Kanál:

Číslo předvolby

Color system:

Barevná norma (AUTO/PAL/SECAM)

Sound System:

Norma zvuku (BG/I/DK/L)

Jemné doladění:

Přesné doladění frekvence kanálu

Vyhledat:

Tlačítka ◀/▶ spustíte vyhledávání nahoru nebo dolů

Frekvence:

Kmitočet TV kanálu



Digitální manuální ladění

Krokováním pomocí tlačítek ◀/▶ nebo přímou volbou tlačítka **0-9** zadejte číslo kanálu televizního multiplexu multiplexu. Pokud byl nalezen signál, na stupnici se zobrazí jeho úroveň. Ladění programů zahájíte tlačítkem **ENTER**. Po chvíli se zobrazí počet nalezených programů.

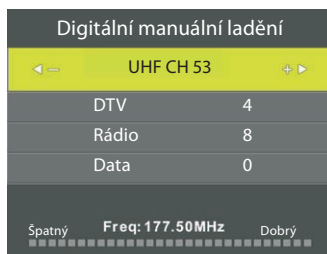

Editace programů

Stiskem tlačítka ▼/▲ vyberte předvolbu, kterou chcete upravit.

- Červeným tlačítkem předvolbu vymažete.
- Žlutým tlačítkem můžete měnit pořadí programů.
- Modrým tlačítkem nastavíte přeskakování vybraného programu. Při procházení kanálů pomocí tlačítek **CH+/-** bude takto označený kanál vynechán.

Tlačítkem **FAV** přidáte vybranou předvolbu do seznamu oblíbených programů, dalším stisknutím ji ze seznamu odeberete.



Seznam plánu (přehled naprogramovaných událostí)



Novou událost přidáte stisknutím žlutého tlačítka ●. Na obrazovce se objeví tabulka pro upřesnění zadávaných parametrů:

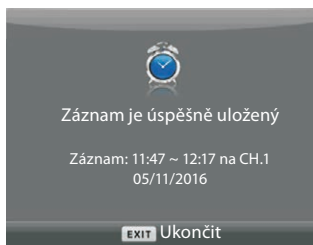
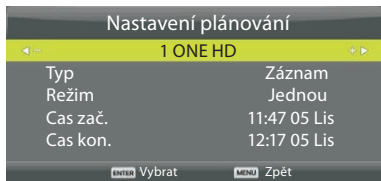

Pokud dojde ke konfliktu nastavených časů, zobrazí se varovné hlášení.

Informace o signálu

V této nabídce lze zobrazit informace o přijímaném signálu. Tato funkce není dostupná při analogovém příjmu.

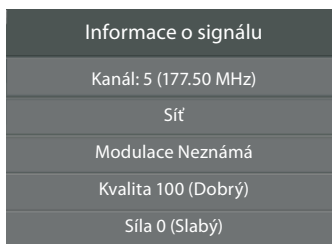

CI informace (vyžaduje vložení CA modulu)

Pomocí této funkce můžete vyvolat informace o vloženém CA modulu a provádět jeho konfiguraci.

Nastavení satelitu

Tato nabídka je přístupná, pokud zvolíte jako zdroj signálu **Satelit**. Můžete zde vybírat, přidávat, mazat a editovat satelity a jejich transpondéry. Z této nabídky lze rovněž spustit automatické ladění jednoho nebo více satelitů nebo transpondérů.

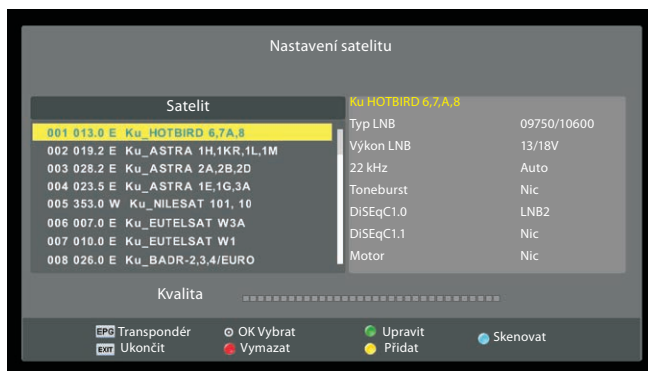

V levé tabulce je přehled předladěných satelitů. Pokud jeden nebo více satelitů označíte tlačítkem **OK**, můžete pak spustit jejich automatické ladění modrým tlačítkem **Skenovat**.

Parametry pro přepínání polarizací a pásem LNC nebo pro přepínání více LNC mezi sebou se nastavují v tabulce vpravo.

CZ

Stisknutím tlačítka **GUIDE** vyvoláte seznam transpondérů vybraného satelitu, kde je pak můžete vybírat, přidávat, mazat a editovat. V tabulce vlevo se zobrazí přehled transpondérů a vpravo lze nastavovat parametry pro přepínání polarizací a pásem LNC nebo pro přepínání více LNC mezi sebou.

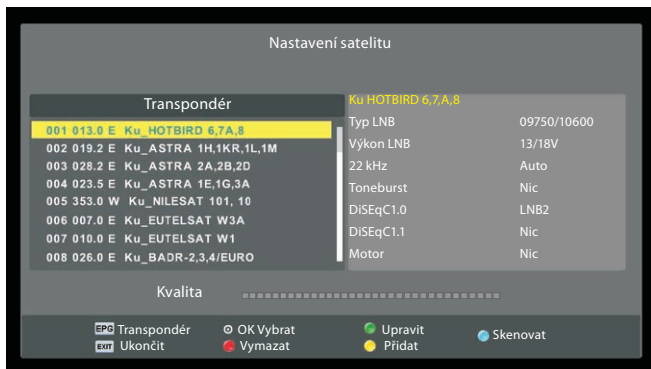

Žlutým tlačítkem **Přidat** můžete transpondéry přidávat a červeným tlačítkem **Smazat** lze transpondéry mazat. Pokud jeden nebo více transpondérů označíte tlačítkem **OK**, můžete spustit jejich automatické ladění modrým tlačítkem **Skenovat**. Na stupnici uprostřed se zobrazuje kvalita signálu vybraného transpondéru.

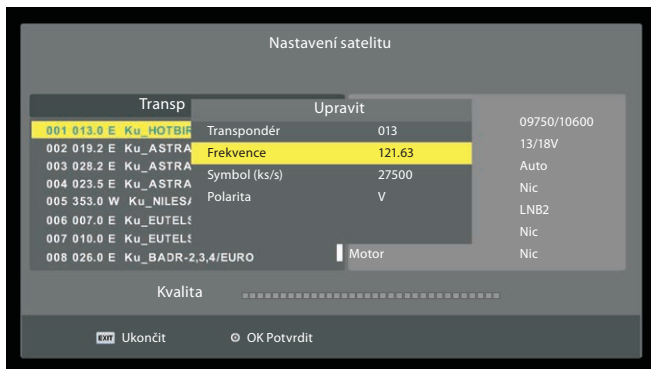

Po stisknutí zeleného tlačítka **Upravit** můžete editovat frekvenci, symbolovou rychlost a polarizaci vybraného transpondéru. Změny uložíte stisknutím tlačítka **OK**.

Nabídka Obraz

Stiskem tlačítka **MENU** zobrazíte hlavní nabídku.

Pomocí tlačítek ◀/▶ vyberte v hlavním menu položku **OBRAZ**.

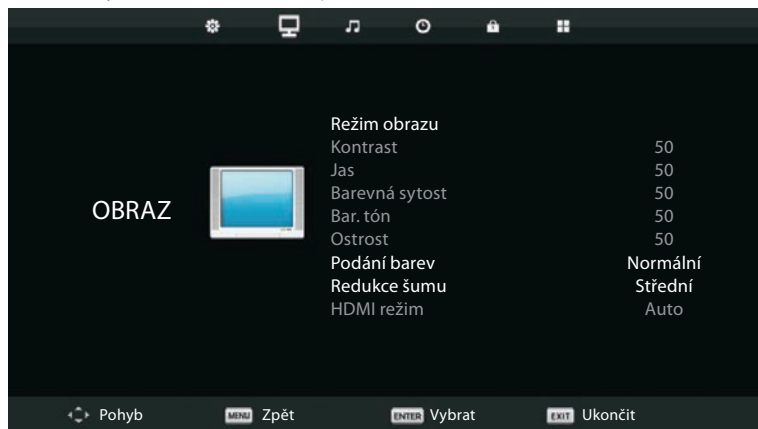

1. Pomocí tlačítek ▼/▲ vyberte v nabídce **OBRAZ** volbu, kterou chcete nastavit.
2. Stiskněte **ENTER** pro nastavení.
3. Když jste s nastavením hotovi, stiskněte **MENU** pro uložení změn a návrat do předchozí nabídky.

Režim obrazu

Stiskem ▼/▲ vyberte položku **Režim obrazu** a stiskem **ENTER** vstupte do podnabídky.

V režimu **Uživatelský** můžete upravit hodnotu kontrastu, jasu, sytosti barev ostrosti a barevného tónu.

Tip: Stiskem tlačítka **PMODE** můžete změnit obrazový režim přímo.



Jas/Kontrast/Ostrost/Sytost/Odstín

Stiskem ▼/▲ vyberte volbu a pomocí tlačítek ◀/▶ nastavte.

- Jas** Nastavení jasu obrazu.
- Kontrast** Nastavení kontrastu obrazu.
- Ostrost** Nastavení ostrosti obrazu
- Sytost** Nastavení sytosti barev.
- Tón** Nastavení barevného odstínu. Pouze pro signál v NTSC formátu.

Barevná teplota

Změna celkového barevného podání obrazu.

Stiskem ▼/▲ vyberte položku **Podání barev** a pomocí tlačítek ◀/▶ vyberte z možností Normální, Teplá a Studená.

- Normální** Vytváří živý a svěží obraz
- Teplá** Obraz je laděn do teplých červených odstínů
- Studená** Obraz je laděn do studených modrých odstínů



Redukce šumu

Umožňuje filtrovat obrazový šum a zvýšit kvalitu obrazu.

Stiskem ▼/▲ vyberte položku **Redukce šumu** a stiskem ENTER vstupte do podnabídky.

- Vypnuto** Redukce šumu vypnutá
- Nízká** Nízká míra redukce
- Střední** Střední míra redukce
- Vysoká** Vysoká míra redukce
- Výchozí** Výchozí redukce šumu

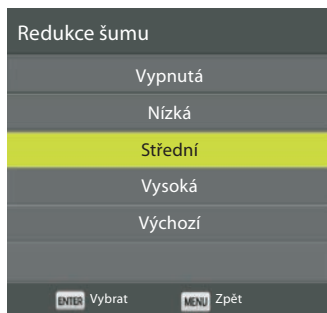

HDMI režim

Stiskem ▼/▲ vyberte položku **HDMI mode** a stiskem ENTER vstupte do podnabídky.

Pomocí šipek vyberte požadovaný režim (Auto, Video, PC).

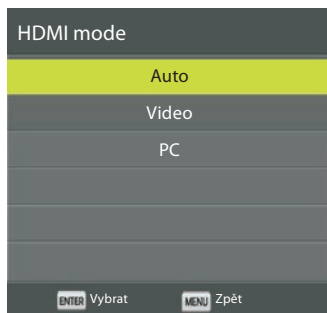

Nabídka Zvuk

Stiskem tlačítka **MENU** zobrazte hlavní nabídku.

Pomocí tlačítek ◀/▶ vyberte v hlavní menu položku ZVUK a stiskem **ENTER** vstupte do nabídky.

CZ

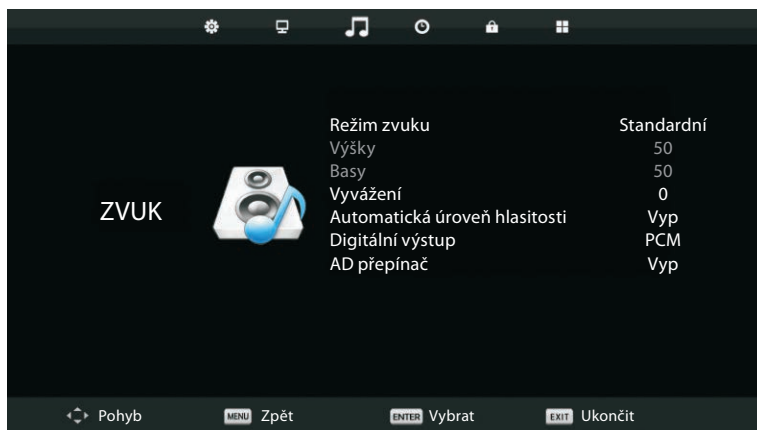

1. Pomocí tlačítek ▼/▲ vyberte v nabídce ZVUK volbu, kterou chcete nastavit.
2. Stiskněte **ENTER** pro nastavení.
3. Když jste s nastavením hotovi, stiskněte **ENTER** pro uložení změn a návrat do předchozí nabídky.

Režim zvuku

Stiskem ▼/▲ vyberte položku **Zvukový režim** a stiskem **ENTER** vstupte do podnabídky a pomocí tlačítek ▼/▲ vyberte požadovaný režim.

V režimu **Uživatelský** můžete nastavit libovolnou úroveň basů a výšek.

Tip: Stiskem tlačítka **SMODE** můžete změnit zvukový režim přímo.

- | | |
|--------------------|---|
| Standardní | Vyvážený zvuk pro všechna prostředí. |
| Hudba | Zachovává originální zvuk. Vhodné pro hudební pořady. |
| Film | Zdůrazňuje výšky a basy pro bohatý zvukový zážitek. |
| Sport | Zdůrazňuje frekvence hlasového komentáře. |
| Uživatelský | Umožňuje vlastní nastavení zvuku. |



Vyvážení

Stiskem ▼/▲ vyberte volbu a pomocí tlačítek ◀/▶ nastavte.

Automatická úroveň hlasitosti

Stiskem ▼/▲ vyberte volbu a pomocí tlačítek ◀/▶ vyberte Zap nebo Vyp.

Digitální výstup

Stiskem ▼/▲ vyberte volbu a pomocí tlačítek ◀/▶ vyberte Zap / PMC / Vyp.

AD přepínač

Stiskem ▼/▲ vyberte volbu a pomocí tlačítek ◀/▶ vyberte Zap nebo Vyp.

Poznámka:

Vyvážení: Tato položka umožňuje nastavit vyvážení levého a pravého reproduktoru tak, aby optimálně odpovídalo vaší poslechové pozici.

Automatická hlasitost: Slouží k omezení rozdílů v hlasitosti mezi jednotlivými kanály.

Nabídka Čas

Stiskem tlačítka **MENU** zobrazte hlavní nabídku.

Pomocí tlačítek ◀/▶ vyberte v hlavním menu položku ČAS a stiskem **ENTER** vstupte do nabídky.

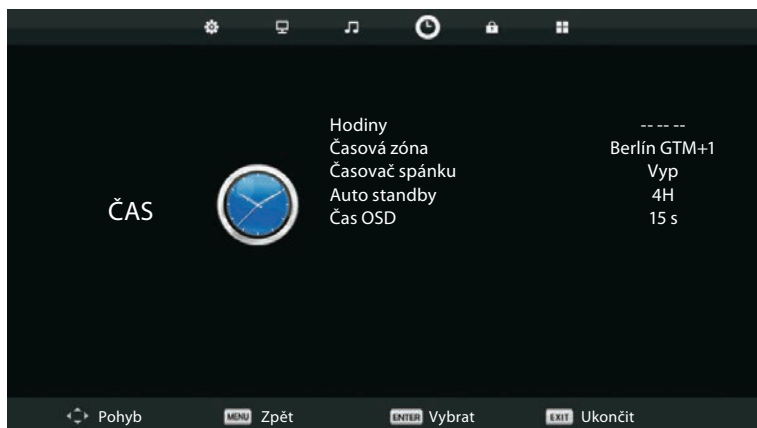

1. Pomocí tlačítek ▼/▲ vyberte v nabídce ČAS volbu, kterou chcete nastavit.
2. Stiskněte **ENTER** pro nastavení.
3. Když jste s nastavením hotovi, stiskněte **ENTER** pro uložení změn a návrat do předchozí nabídky.

Časové pásmo

Stiskem ▼/▲ vyberte položku **Časová zóna** a stiskem **ENTER** vstupte do podnabídky.

Pomocí tlačítek ▼/▲/◀/▶ vyberte časové pásmo.



Časovač spánku

Stiskem ▼/▲ vyberte položku **Časovač spánku** a stiskem **ENTER** vstupte do podnabídky.

Pomocí tlačítek ▼/▲ nastavte časovač.

Dostupné volby jsou: Vyp, 10min, 20min, 30min, 60min, 90min, 120min, 180min, 240min.

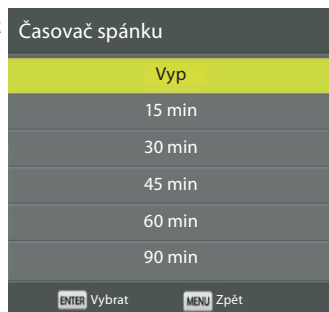

Automatické vypnutí

Stiskem ▼/▲ vyberte položku **Auto standby** a stiskem **ENTER** vstupte do podnabídky.

Pomocí tlačítek ▼/▲ vyberte čas do automatického vypnutí.

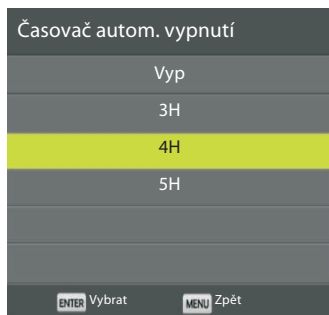

Čas zobrazení OSD

Stiskem ▼/▲ vyberte položku **Čas OSD** a stiskem **ENTER** vstupte do podnabídky.

Pomocí tlačítek ▼/▲ vyberte čas zobrazení menu na obrazovce.

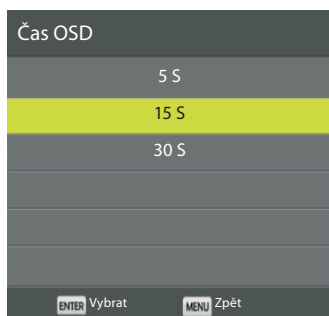

Nabídka Zámek systému

Stiskem tlačítka **MENU** zobrazte hlavní nabídku.

Pomocí tlačítek ◀/▶ vyberte v hlavním menu položku **ZÁMEK SYSTÉMU** a stiskem **ENTER** vstupte do nabídky.

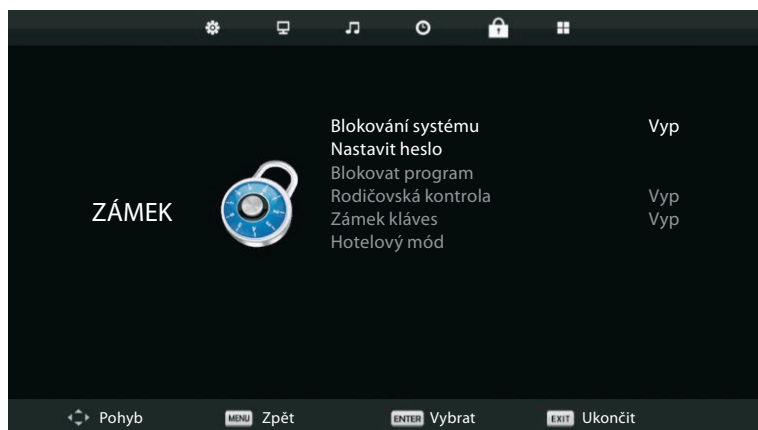

1. Pomocí tlačítek ▼/▲ vyberte v nabídce **ZÁMEK** volbu, kterou chcete nastavit.
2. Stiskněte **ENTER/◀/▶** pro nastavení.
3. Když jste s nastavením hotovi, stiskněte **MENU** pro uložení změn a návrat do předchozí nabídky.

Blokování systému

Stiskem ▼/▲ vyberte položku **Blokování systému** a poté stiskněte **ENTER** vstupte do podnabídky.

Výchozí heslo je 0000. Pokud zapomenete vámi nastavené heslo, obraťte se na servisní středisko.



Nastavení hesla

Stiskem ▼/▲ vyberte položku **Nastavit heslo** a poté stiskněte **ENTER** vstupte do podnabídky umožňující nastavení nového hesla.

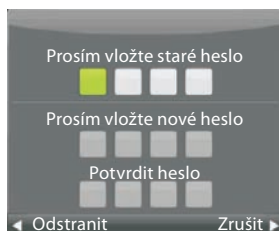

Zámek kanálu

Stiskem ▼/▲ vyberte položku **Blokovat program** a stiskem **ENTER** vstupte do podnabídky. Zeleným tlačítkem můžete aktivovat nebo deaktivovat zámek kanálu.

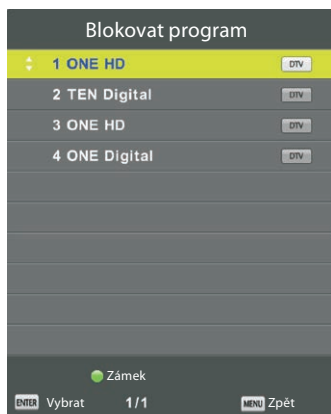

Rodičovská kontrola

Stiskem ▼/▲ vyberte položku **Rodičovská kontrola**, stiskem **ENTER** vstupte do podnabídky a vyberte požadovanou úroveň ochrany podle věku dítěte.

Zámek klávesnice

Aktivací této volby můžete zamezit nežádoucímu použití, například dětmi.

Stiskem ▼/▲ vyberte položku **Zámek kláves** a pomocí tlačítek ◀/▶ vyberte Zap nebo Vyp.



Hotelový režim (vyžaduje podporu hotelového módu)

CZ

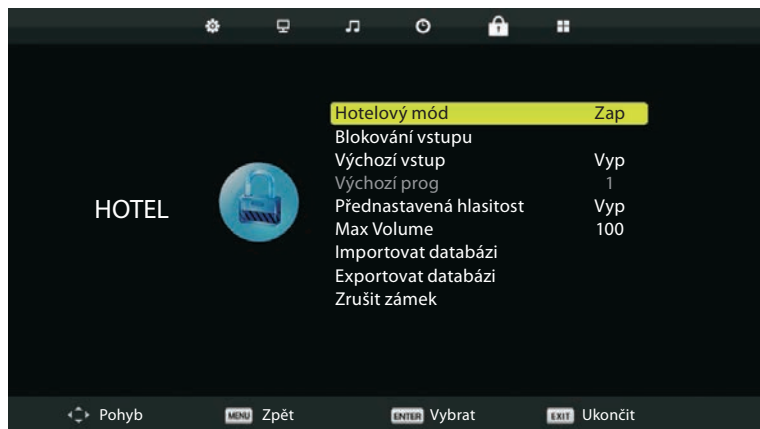

1. Stiskem tlačítek ▼/▲ vyberte v nabídce ZÁMEK volbu Hotelový mód.
2. Stiskem **ENTER** vstupte do podnabídky.
3. Když jste s nastavením hotovi, stiskněte **MENU** pro uložení změn a návrat do předchozí nabídky.

Hotelový mód

Pomocí ▼/▲ vyberte položku **Hotelový mód** a pomocí tlačítek ◀/▶ vyberte Zap nebo Vyp.

Blokování vstupu

Pomocí ▼/▲ vyberte položku **Blokování vstupu** a poté stiskněte **ENTER** vstupte do podnabídky.

Výchozí vstup

Pomocí ▼/▲ vyberte položku **Výchozí vstup** a poté stiskněte **ENTER** vstupte do podnabídky.

Výchozí program

Pomocí ▼/▲ vyberte položku **Výchozí prog** a nastavte pomocí tlačítek ◀/▶.

Maximální hlasitost

Pomocí ▼/▲ vyberte položku **Max Volume** a nastavte pomocí tlačítek ◀/▶.

Zrušení zámku

Pomocí ▼/▲ vyberte položku **Zrušit zámek** a poté stiskem **ENTER** vymažte dříve provedená nastavení.

Nabídka Možnosti

Stiskem tlačítka **MENU** zobrazte hlavní nabídku.

Pomocí tlačítek ◀/▶ vyberte v hlavním menu položku **MOŽNOSTI**.

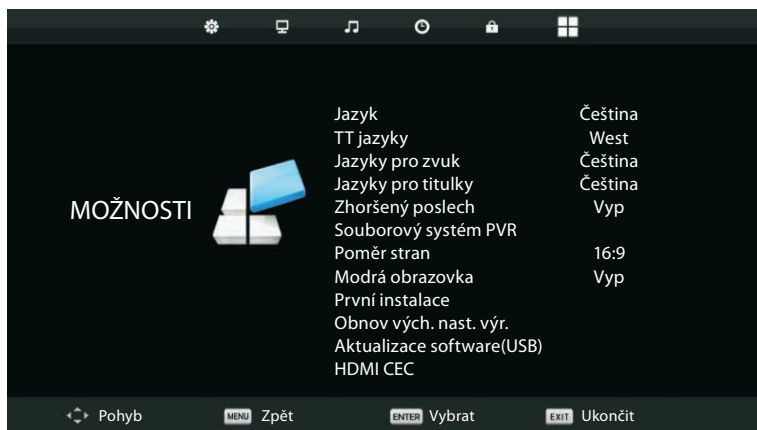

1. Pomocí tlačítek ▼/▲ vyberte v nabídce **MOŽNOSTI** volbu, kterou chcete nastavit.
2. Stiskněte **ENTER** pro nastavení.
3. Když jste s nastavením hotovi, stiskněte **ENTER** pro uložení změn a návrat do předchozí nabídky.

Jazyk OSD menu

Stiskem ▼/▲ vyberte položku **Jazyk** a pomocí tlačítek ▼/▲/◀/▶ vyberte požadovaný jazyk. Jako výchozí jazyk menu je nastavena angličtina.



Jazyk teletextu

Stiskem ▼/▲ vyberte položku **TT jazyky** a pomocí tlačítek ▼/▲/◀/▶ vyberte požadovanou skupinu jazyků pro zobrazení teletextu.



Jazyky zvuku

Stiskem ▼/▲ vyberte položku **Jazyky pro zvuk** a stiskem tlačítka **ENTER** vstupte do podnabídky.

Pomocí tlačítek ▼/▲/◀/▶ vyberte Primární jazyk zvuku a Sekundární jazyk zvuku.



Jazyky titulků

Stiskem ▼/▲ vyberte položku **Jazyky pro titulky** a stiskem tlačítka **ENTER** vstupte do podnabídky.

Pomocí tlačítek ▼/▲/◀/▶ vyberte Primární a Sekundární jazyk titulků.



Souborový systém PVR*

Stiskem ▼/▲ vyberte položku **Souborový systém PVR** a stiskem tlačítka **ENTER** vstupte do podnabídky.

Stiskem ▼/▲ vyberte **Kontrola souborového systému PVR** a stiskem tlačítka **ENTER** spustíte. Provede se kontrola rychlosti USB.



Poměr stran

Stiskem ▼/▲ vyberte položku **Poměr stran** a stiskem tlačítka **ENTER** vstupte do podnabídky.

Stiskem ▼/▲ vyberte poměr stran.

Dostupná nastavení jsou: Auto, 4:3, 16:9, Zoom1, Zoom2.



* dostupné jen pro model 50 F02T252

Usnadnění pro sluchově postižené

Stiskem ▼/▲ vyberte položku **Zhoršený poslech** a stiskem tlačítka **ENTER** vyberte Zap nebo Vyp.

CZ

Modrá obrazovka

Stiskem ▼/▲ vyberte položku **Zhoršený poslech** a stiskem tlačítka **ENTER** vyberte Zap nebo Vyp.
Modrá obrazovka

Prvotní instalace

Stiskem ▼/▲ vyberte **První instalace** a spusťte instalaci stiskem tlačítka **ENTER**.

Obnovení výchozích nastavení z výroby

Stiskem ▼/▲ vyberte položku **Obnov vých. nast. výr.** a stiskem tlačítka **ENTER** vstupte do podnabídky.

Aktualizace software(USB)

Stiskem ▼/▲ vyberte položku **Aktualizace software(USB)**, do USB portu připojte USB paměťové zařízení s aktualizacím souborem stiskem tlačítka **ENTER** spusťte aktualizaci.

Nabídka Obrazovka

Stiskem tlačítka **MENU** zobrazte hlavní nabídku.

Pomocí tlačítek ◀/▶ vyberte v hlavní menu položku OBRAZOVKA.



1. Pomocí tlačítek ▼/▲ vyberte v nabídce OBRAZOVKA volbu, kterou chcete nastavit.
2. Stiskněte **ENTER** pro nastavení.
3. Když jste s nastavením hotovi, stiskněte **ENTER** pro uložení změn a návrat do předchozí nabídky.

Aut. nastavení

Stiskem **ENTER** spusťte automatické nastavení horizontální a vertikální pozice, velikosti a fáze obrazu.

H posuv

Nastavení horizontální pozice obrazu.

Stiskem ▼/▲ vyberte položku **H posuv** a stiskem tlačítka **ENTER** vstupte do podnabídky.

V posuv

Nastavení vertikální pozice obrazu.

Stiskem ▼/▲ vyberte položku **V posuv** a stiskem tlačítka **ENTER** vstupte do podnabídky.

Velikost

Nastavení rozměru zobrazení

Stiskem ▼/▲ vyberte položku **Velikost** a stiskem tlačítka **ENTER** vstupte do podnabídky.

Fáze

Nastavení horizontální frekvence obrazu

Stiskem ▼/▲ vyberte položku **Fáze** a stiskem tlačítka **ENTER** vstupte do podnabídky.

Obnovení pozice

Stiskem ▼/▲ vyberte položku **Obnovení pozice** a stiskem tlačítka **ENTER** obnovte výchozí nastavení pozice obrazu.

OVLÁDÁNÍ MÉDIÍ

Poznámka:

- Před ovládáním nabídky **Media** připojte k televizoru USB zařízení a tlačítkem **INPUT** přepněte vstup televizoru na **Media**.

Pomocí tlačítek ▼/▲ vyberte v nabídce vstupních zdrojů **Media** a stiskem **ENTER** vstupte do nabídky.



Stiskem tlačítka ◀/▶ vyberte volbu, kterou chcete v menu **Media** nastavit, a potvrďte stiskem **ENTER**.

Nabídka Foto

CZ

Pomocí tlačítek ◀/▶ vyberte z nabídky volbu **Foto** a vstupte stiskem **ENTER**.
Stiskem tlačítka **EXIT** se vraťte do předchozí nabídky a opusťte aktuální menu.



Pomocí tlačítek ◀/▶ vyberte z nabídky soubor, který chcete zobrazit, a stiskem tlačítka ▶▶ jej zobrazte.
Při zvýraznění požadovaného souboru se vpravo zobrazí informace o souboru a ve středu obrazovky se zobrazí náhled obrázku.

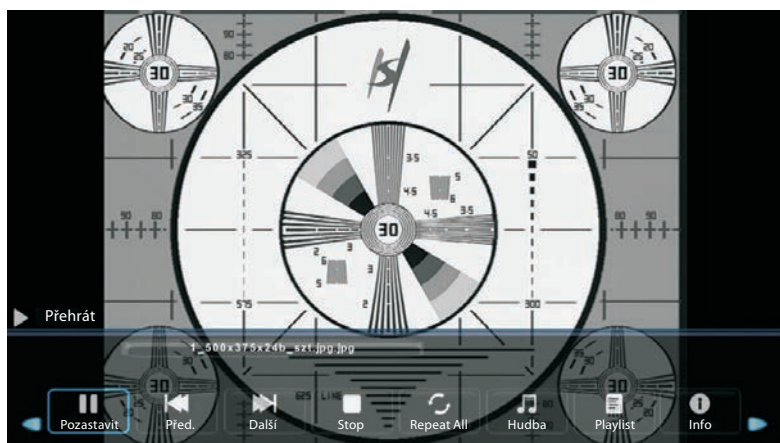

Nabídka Hudba

Pomocí tlačítek ◀/▶ vyberte z nabídky volbu **Hudba** a vstupte stiskem **ENTER**. Stiskem tlačítka **EXIT** se vraťte do předchozí nabídky a opusťte aktuální menu.

CZ



Pomocí tlačítek ◀/▶ vyberte disk, který chcete přehrát, a stiskem **ENTER** spusťte reprodukci. Chcete-li se vrátit do předchozí nabídky, vyberte pomocí tlačítek ◀/▶ volbu **Zpět**.

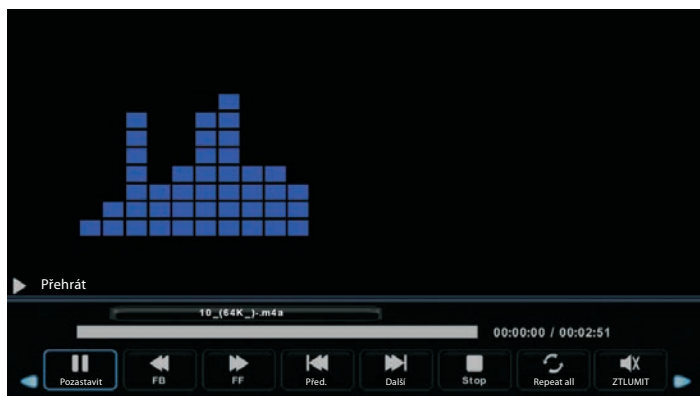

Nabídka Film

CZ

Pomocí tlačítek ◀/▶ vyberte z nabídky volbu **Film** a vstupte stiskem **ENTER**.
Stiskem tlačítka **EXIT** se vraťte do předchozí nabídky a opusťte aktuální menu.



Pomocí tlačítek ◀/▶ vyberte disk a vstupte stiskem **ENTER**.

Stiskem tlačítka ▶|| přehrajte vybraný film.

Stiskem tlačítka **DISPLAY** zobrazte ve spodní části obrazovky ovládací menu, vyberte tlačítko požadované funkce a stiskem **ENTER** povel proveďte.

Stiskem tlačítka **EXIT** se vraťte do předchozí nabídky a opusťte aktuální menu.

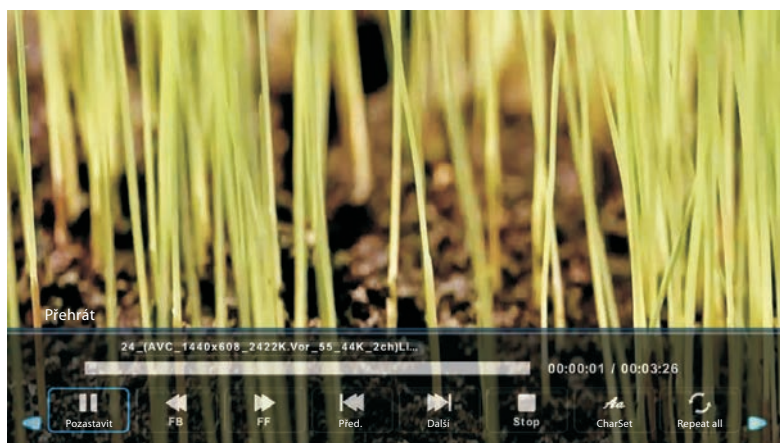

Nabídka Text

Pomocí tlačítek ◀/▶ vyberte z nabídky volbu **Text** a vstupte stiskem **ENTER**.
Stiskem tlačítka **EXIT** se vraťte do předchozí nabídky a opusťte aktuální menu.

CZ



Pomocí tlačítek ◀/▶ vyberte disk a vstupte stiskem **ENTER**.
Pomocí tlačítek ◀/▶ vyberte volbu návratu do předchozího menu.

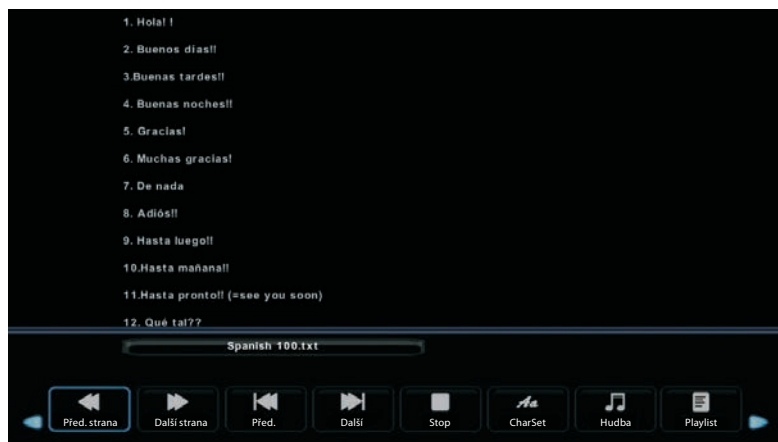

ODSTRAŇOVÁNÍ POTÍŽÍ

CZ

Problém	Řešení
Žádné napájení	<ul style="list-style-type: none"> Zkontrolujte, zda je vidlice napájecí šňůry zapojena do elektrické zásuvky. Televizor odpojte od napájení, vyčkejte cca 60 vteřin a poté jej znovu zapojte a zapněte.
Špatný příjem signálu	<ul style="list-style-type: none"> Vysoké budovy nebo kopce v okolí mohou způsobovat odrazy signálu analogového vysílání a duchy obrazu. Kvalitu obrazu můžete zlepšit změnou orientace antény. Pokud používáte pokojovou anténu, může být příjem za určitých podmínek ztížený. Zkuste příjem zlepšit změnou orientace antény. Pokud se obraz nezlepší, použijte venkovní anténu.
Žádný obraz	<ul style="list-style-type: none"> Zkontroluje, že je k televizoru řádně připojena anténa. Zkuste vybrat jiný kanál a ověřte, zda není problém mimo váš přijímač.
Obraz je v pořádku, ale beze zvuku	<ul style="list-style-type: none"> Zvyšte hlasitost. Zkontrolujte, zda není vypnutý zvuk televizoru. Opětovným stiskem tlačítka vypnutí zvuku obnovte původní hlasitost.
Zvuk je v pořádku, ale žádný obraz nebo chybné barvy	<ul style="list-style-type: none"> Zvyšte kontrast a jas obrazu.
Sněžení v obraze, šum nebo zasekávající se obraz	<ul style="list-style-type: none"> Zkontroluje řádné připojení antény.
Rušivé vodorovné pruhy přes obraz	<ul style="list-style-type: none"> Rušení způsobované elektrickými spotřebiči, jakou jsou vysoušeče vlasů nebo vysavače. Vypněte tyto spotřebiče používané v blízkosti televizoru.
Televizor nereaguje na povely dálkového ovladače	<ul style="list-style-type: none"> Dálkový ovladač namířte na senzor dálkového ovládání na televizoru. Odstraňte překážky mezi dálkovým ovladačem a senzorem na televizoru. Zkontrolujte, zda nejsou vybité baterie v dálkovém ovladači.
Žádný obraz v PC režimu	<ul style="list-style-type: none"> Zkontrolujte řádné připojení video kabelu k VGA konektoru. Zkontrolujte, zda je formát obrazu z PC kompatibilní s tímto televizorem.
Vertikální chvění (v PC režimu)	<ul style="list-style-type: none"> Upravte zobrazovací frekvenci obrazu z PC.
Příliš světlý nebo tmavý obraz v PC režimu	<ul style="list-style-type: none"> V menu upravte jas a kontrast obrazu.

Pokud výše uvedené pokyny nepomohou problém odstranit, odpojte televizor na cca 60 vteřin od napájení a poté jej znovu zapojte. Pokud potíže přetrvávají, obraťte se na kvalifikovaný servis. Nepokoušejte se přístroj opravit vlastními silami.

Nenechávejte na televizoru dlouhodobě zobrazený statický obraz (pauza videa, zobrazení menu apod.). Mohlo by dojít k trvalému vypálení statického obrazu a poškození displeje.

TECHNICKÝ LIST

CZ

MODEL	20 H01T2S2	22 F01T2S2	24 H01T2S2	32 H02T2S2	40 F01T2S2	50 F02T2S2
Obrazovka						
Úhlopříčka	20" (51 cm)	22" (56 cm)	24" (61 cm)	32" (81cm)	40" (109 cm)	50" (125 cm)
Poměr stran	16:09	16:09	16:09	16:09	16:09	16:09
Rozlišení	1366*768	1920*1080	1366*768	1366*768	1920*1080	1920*1080
Dynamický kontrast	1000:1	1000:1	1000:1	1000:1	5000:1	5000:1
Tuner						
Digitální tuner	DVB-T, T2 H265 MPEG2/4 HD DVB-T MPEG2/4	DVB-T, T2 H265 MPEG2/4 HD DVB-T MPEG2/4	DVB-T, T2 H265 MPEG2/4 HD DVB-T MPEG2/4	DVB-T, T2 H265 MPEG2/4 HD DVB-T MPEG2/4	DVB-T, T2 H265 MPEG2/4 HD DVB-T MPEG2/4	DVB-T, T2 H265 MPEG2/4 HD DVB-T MPEG2/4
Satelitní tuner	DVB-S2	DVB-S2	DVB-S2	DVB-S2	DVB-S2	DVB-S2
Programový průvodce EPG	ANO	ANO	ANO	ANO	ANO	ANO
PVR nahrávání na USB	NE	NE	NE	NE	NE	ANO
Funkce Timeshift (časový posun)	ANO	ANO	ANO	ANO	ANO	ANO
Seznam kanálů	ANO	ANO	ANO	ANO	ANO	ANO
Video systém	DVB-T2 PAL SECAM	DVB-T2 PAL SECAM	DVB-T2 PAL SECAM	DVB-T2 PAL SECAM	DVB-T2 PAL SECAM	DVB-T2 PAL SECAM
Obraz						
Progressive Scan	ano	ano	ano	ano	ano	ano
Hřebenový filtr	ano	ano	ano	ano	ano	ano
Redukce šumu	ano	ano	ano	ano	ano	ano
OSD menu	ano	ano	ano	ano	ano	ano
Zvuk						
Zvukový výkon	2x5	2x5	2x5	2x10	2x8	2x10
Korekce zvuku	Ekvalizér	Ekvalizér	Ekvalizér	Ekvalizér	Ekvalizér	Ekvalizér
Stereo zvuk	NICAM	NICAM	NICAM	NICAM	NICAM	NICAM
Konektivita						
USB	1	1	1	1	1	1
Podporované formáty	Viz samostatná tabulka					
HDMI	1	1	1	3	3	3
SCART	1	1	1	1	1	1
Komponentní YPbPr	1	1	1	1	1	1
VGA (D-Sub5 pin)	1	1	1	1	1	1
PC Audio vstup	1	1	1	1	1	1

Sluchátkový výstup	1	1	1	1	1	1
RF IN	1	1	1	1	1	1
CI slot	CI +	CI +	CI +	CI +	CI +	CI +
Obecné specifikace						
Rodičovský zámek	ano	ano	ano	ano	ano	ano
Napájení						
Max. příkon	36	36	36	56	70	100
Příkon v pohotovostním režimu	≤0,5 W	≤0,5 W	≤0,5 W	≤0,5 W	≤0,5 W	≤0,5 W
Příkon ve vypnutém stavu	≤0,5 W	≤0,5 W	≤0,5 W	≤0,5 W	≤0,5 W	≤0,5 W
Energetická třída	A	A	A	A	A+	A+
Hlavní vypínač napájení	ne	ne	ne	ne	ne	ne
Rozměry a hmotnost						
Rozměry přístroje se stojanem (š × v × h) mm	462 × 305 × 165	509,5 × 307 × 75	564 × 371 × 176	740 × 470 × 210	909 × 565 × 212	1132 × 695 × 240
Rozměry přístroje bez stojanu (š × v × h) mm	462 × 305 × 165	509,5 × 307 × 75	564 × 350 × 90	740 × 450 × 90	909 × 515 × 85	1132 × 675 × 90
Hmotnost (kg)	1,8	2	3,57	6,1	10	18
Závěsná na stěnu	VESA 100X100	VESA 100X100	VESA 100X100	VESA 100X100	VESA 200X200	VESA 200X200

Podporované formáty

Medium	Typ souboru	Video	Audio	Max. Hodnoty		
FILM	.mpg	MPEG-1, MPEG-2	MP3	Rozlišení: 1920×1080		
			AAC	Datová rychlost: 40 Mbps		
	.avi	Xvid, MJPEG	PMC	Rozlišení: 1920×1080		
	.ts	MPEG-4 SP/ASP, H.263/H.264		Datová rychlost: 20 Mbps		
		MPEG-2, H.264, HEVC				
	.mov, .mkv	MPEG-4 SP/ASP, H.263/H.264, HEVC				
		.dat			MPEG-1	
	.mp4	MPEG-4 SP/ASP, H.263/H.264, HEVC			Rozlišení: 720×576	
		MPEG-1, MPEG-2			Datová rychlost: 40 Mbps	
		.vob			MPEG-2	
RV30/RV40		COOK, MP2			Rozlišení: 1920×1080	
HUDBA	.mp3	--			MP3	Vzorkovací frekvence: 8K~48KHz
						Bitrate: 32K~320Kbps
			Kanály: Mono/Stereo			
	.m4a/.aac	--	AAC	Vzorkovací frekvence: 16K~48KHz		
				Bitrate: 32K~442Kbps		
				Kanály: Mono/Stereo		
FOTO	.jpg/	Progressive JPEG		Rozlišení: 1024×768		
	.jpeg	Baseline JPEG		Rozlišení: 15360×8640		
	.bmp	BMP		Rozlišení: 9600×6400		
				Pixel.hĺoubka: 1/4/8/16/24/32 bpp		
	.png	Non-Interlaced		Rozlišení: 9600×6400		
Interlaced			Rozlišení: 1280×800			
TITULKY	.srt	SubRip		Pouze SubViewer 1.0 & 2.0		
	.ssa/.ass	SubStation Alpha				
	.smi	SAMI				
	.sub	SubViewer, MicroDVD, DVDSubtitleSystem, SubIdx(VobSub)				
	.txt	TMPlayer				

VYUŽITÍ A LIKVIDACE ODPADU

CZ

Balící papír a vlnitá lepenka – odevzdat do sběrných surovin. Přebalová folie, PE sáčky, plastové díly – do sběrných kontejnerů na plasty.

LIKVIDACE VÝROBKU PO UKONČENÍ ŽIVOTNOSTI

Likvidace použitých elektrických a elektronických zařízení (platí v členských zemích EU a dalších evropských zemích se zavedeným systémem třídění odpadu)

Vyobrazený symbol na produktu nebo na obalu znamená, že s produktem by nemělo být nakládáno jako s domovním odpadem. Produkt odevzdejte na místo určené pro recyklaci elektrických a elektronických zařízení. Správnou likvidací produktu zabráníte negativním vlivům na lidské zdraví a životní prostředí. Recyklace materiálů přispívá k ochraně přírodních zdrojů. Více informací o recyklaci tohoto produktu Vám poskytne obecní úřad, organizace pro zpracování domovního odpadu nebo prodejní místo, kde jste produkt zakoupili.

Tento výrobek splňuje požadavky směrnice EU o elektromagnetické kompatibilitě a elektrické bezpečnosti.





08/05

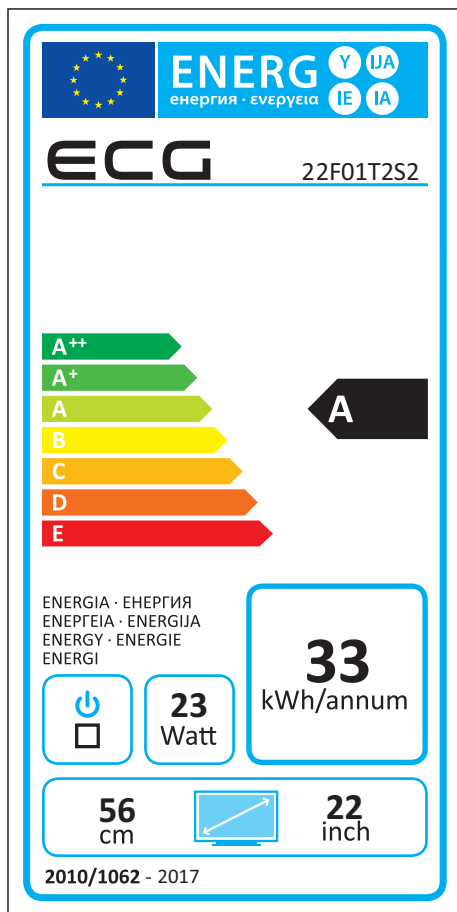
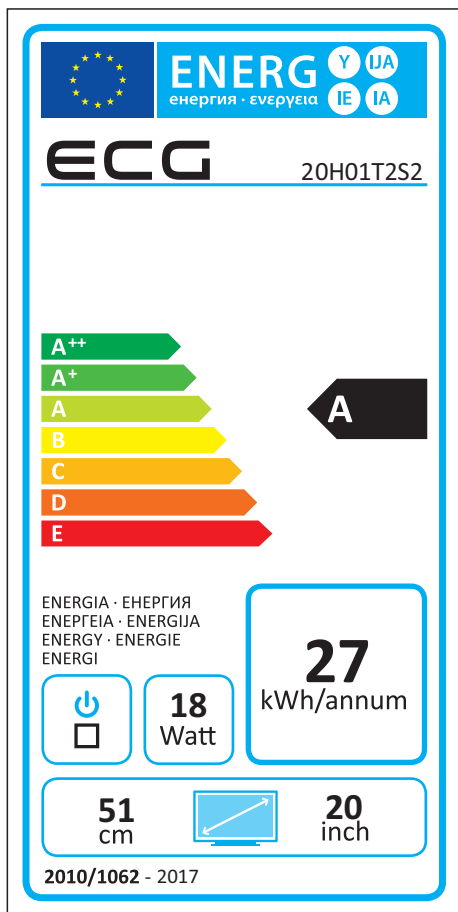

Návod k obsluze je k dispozici na webových stránkách www.ecg.cz

Změna textu a technických parametrů vyhrazena.





ENERG Y UJA
 енергия · ενεργεια IE IA

ECG 24 H01T2S2

A++
 A+
 A
 B
 C
 D
 E

A

ENERGIA · ЕНЕРГИЯ
 ΕΝΕΡΓΕΙΑ · ENERGIJA
 ENERGY · ENERGIE
 ENERGI



24
 Watt

35
 kWh/annum

61
 cm

24
 inch

2010/1062 - 2017



ENERG Y UJA
 енергия · ενεργεια IE IA

ECG 32 H02T2S2

A++
 A+
 A
 B
 C
 D
 E

A

ENERGIA · ЕНЕРГИЯ
 ΕΝΕΡΓΕΙΑ · ENERGIJA
 ENERGY · ENERGIE
 ENERGI



38
 Watt

56
 kWh/annum

81
 cm

32
 inch

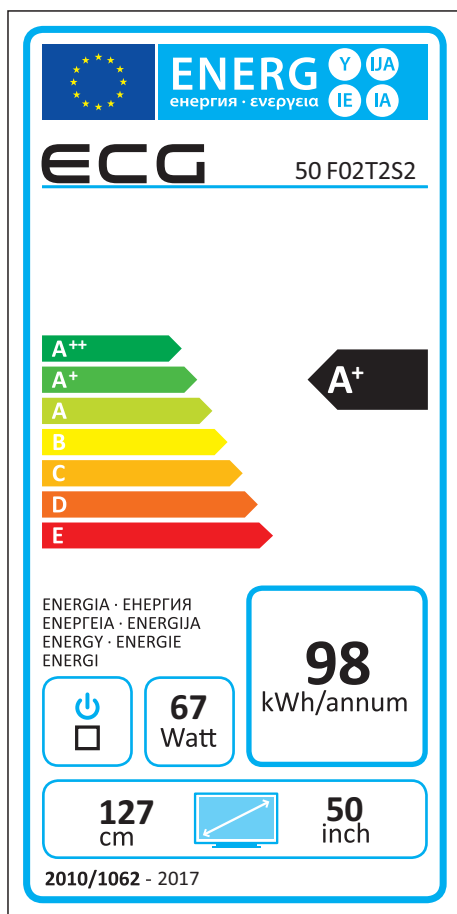
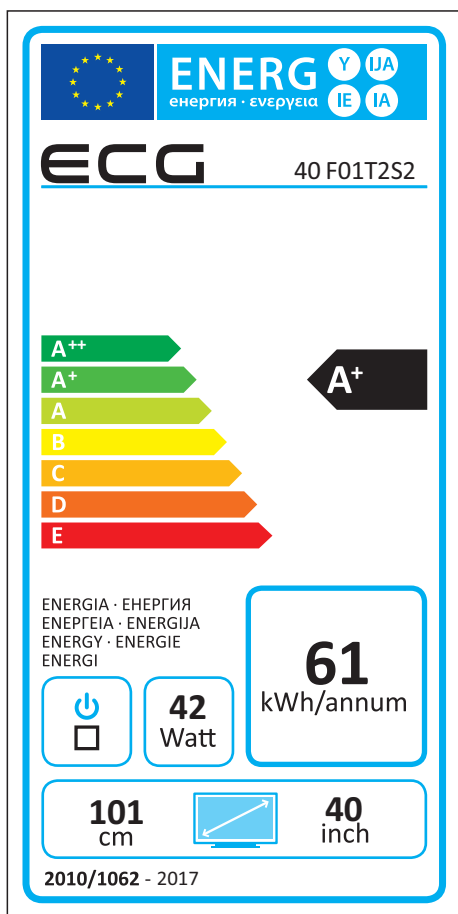
2010/1062 - 2017



OBSAH

NA ÚVOD	42
INŠTALÁCIA A ZAPOJENIE TELEVÍZORA.....	42
Inštrukcie pre zostavenie stojančeka	42
Umiestnenie televízora	42
Pripojenie antény a napájania	42
POPIS	43
Tlačidlá televízora a rozhrania	43
Schéma pripojenia externých zariadení	45
PRVOTNÁ INŠTALÁCIA	46
OVLÁDANIE TELEVÍZORA	49
Ponuka Kanál	49
Editácia programov	50
Zoznam plánu (prehľad naprogramovaných udalostí).....	50
Informácie o signáli	51
Informácie o CI (vyžaduje sa vloženie CA modulu).....	51
Nastavenie satelitu.....	51
Ponuka Obraz	53
Ponuka Zvuk.....	55
Ponuka Zámok systému.....	57
Hotelový režim (vyžaduje podporu hotelového režimu).....	59
Ponuka Nastavenia	60
Ponuka Obrazovka	62
OVLÁDANIE MÉDIÍ	63
Ponuka Fotografie	64
Ponuka Hudba.....	65
Ponuka Film.....	66
Ponuka Text	67
ODSTRANOVANIE ŤAŽKOSTÍ.....	68
TECHNICKÝ LIST	69

BEZPEČNOSTNÉ POKYNY

Čítajte pozorne a uschovajte na budúcu potrebu!

Varovanie: Bezpečnostné opatrenia a pokyny uvedené v tomto návode nezahŕňajú všetky možné podmienky a situácie, ku ktorým môže dôjsť. Používateľ musí pochopiť, že faktorom, ktorý nie je možné zabudovať do žiadneho z výrobkov, je zdravý rozum, opatrnosť a starostlivosť. Tieto faktory teda musia byť zaistené používateľom/používateľmi používajúcimi a obsluhujúcimi toto zariadenie. Ne zodpovedáme za škody spôsobené počas prepravy, nesprávnym používaním, kolísaním napätia alebo zmenou či úpravou akejkolvek časti zariadenia.

SK

Aby nedošlo k vzniku požiaru alebo k úrazu elektrickým prúdom, mali by sa pri používaní elektrických zariadení vždy dodržiavať základné opatrenia, vrátane týchto:

	POZOR RIZIKO ÚRAZU ELEKTRICKÝM PRÚDOM NEOTVÁRAŤ	
AK CHCETE ZNÍŽIŤ RIZIKO ÚRAZU ELEKTRICKÝM PRÚDOM, NEOTVÁRAJTE KRYT ALEBO ZADNÝ PANEL PRÍSTROJA. VNÚTRI NIE SÚ ŽIADNE KOMPONENTY, KTORÉ BY MOHOL POUŽÍVATEĽ SÁM OPRAVIŤ. VŽDY SA OBRÁŤTE NA VÝSKOLENÝCH ZAMESTNANCOV SERVISU.		



Symbol blesku so šípkou v rovnoramennom trojuholníku má varovať používateľa pred neizolovaným „nebezpečným napätím“ vnútri prístroja, ktoré môže byť dostatočne vysoké, aby osobám spôsobilo úraz elektrickým prúdom.



Výkričník v rovnostrannom trojuholníku má informovať používateľa o tom, že sa v literatúre priloženej k prístroju nachádza veľa dôležitých pokynov pre jeho prevádzku a údržbu (prípadne servis).

1. Prečítajte si pozorne všetky inštrukcie.
2. Inštrukcie uložte pre nahliadnutie v budúcnosti.
3. Venujte pozornosť upozorneniam v príručke.
4. Dodržujte všetky pokyny.
5. Nepoužívajte zariadenie v blízkosti vody.
6. Čistite výhradne suchou handričkou.
7. Neblokujte vetracie otvory. Umiestnite v súlade s pokynmi výrobcu.
8. Neinštalujte v blízkosti zdrojov tepla, ako sú radiátory, vykurovacie telesá, pece, alebo iných spotrebičov (vrátane zosilňovačov) produkujúcich teplo.
9. Neobchádzajte bezpečnostné funkcie uzemnenej zásuvky. Vidlica napájacieho kábla je vybavená dvoma kolíkmi a jedným uzemňovacím kontaktom zaisťujúcim vašu bezpečnosť. Ak vaša zásuvka nezodpovedá vidlici napájacieho kábla tohto televízora, požiadajte elektrikára o výmenu zastaranej zásuvky.
10. Chráňte napájací kábel, nešliapte po ňom, zabráňte jeho stlačeniu, a to najmä v blízkosti vidlice a miesta, kde vystupuje z prístroja.
11. Používajte iba príslušenstvo a doplnky odporúčané výrobcom.
12. Počas búrky alebo v prípade, že nebudete prístroj dlho používať, odpojte napájací kábel prístroja od zásuvky.
13. Všetky opravy zverte kvalifikovaným pracovníkom servisu. Prístroj vyžaduje servis, ak je akýmkoľvek spôsobom poškodený. Napríklad, keď je poškodený napájací kábel alebo zástrčka, do prístroja sa dostala tekutina alebo doň vnikol cudzí predmet, bol vystavený dažďu alebo vlhku, došlo k jeho pádu alebo nefunguje obvyklým spôsobom.

14. Zásuvka, ku ktorej je televízor pripojený, slúži na odpojenie prístroja od siete a musí byť za všetkých okolností ľahko prístupná.
15. Vetracie otvory nesmú byť zakryté takými predmetmi ako noviny, obrusy, záclony atď., pretože tým sa zabraňuje nutnému vetraniu.
16. Na prístroj nestavajte zdroje otvoreného ohňa, ako napr. horiace sviečky.
17. Dbajte na ekologickú likvidáciu batérií.
18. Prístroj je určený na prevádzku v miernej klíme.
19. Zabráňte kvapkaniu vody na prístroj a jej vniknutiu do prístroja. Na prístroj nestavajte žiadne predmety naplnené tekutinou, ako napr. vázy s kvetinami.
20. Elektrostatický výboj môže spôsobiť zlyhanie funkcie. Funkciu zariadenia je možné manuálne obnoviť vypnutím napájania a jeho opätovným zapnutím.

**VAROVANIE:**

Nevystavujte prístroj dažďu alebo vlhkosti, znížite tak riziko požiaru alebo úrazu elektrickým prúdom.

**VAROVANIE:**

Batérie chráňte pred pôsobením vysokých teplôt, napríklad na priamom slnku. Batérie nevhadzujte do ohňa.



Tento symbol znamená, že ide o prístroj v druhej ochrannej triede, s dvojitou izoláciou medzi nebezpečným sieťovým napätím a používateľsky prístupnými časťami. Pri servise používajte výhradne identické náhradné diely.

Varovanie

Tento televízny prijímač využíva pri svojej prevádzke vysoké napätie. Neodnímajte zadný kryt prístroja. Všetok servis zverte kvalifikovaným pracovníkom.

Upozornenie

Dajte pozor, aby sa napájací kábel nezachytil pod televízorom.

Varovanie

Nevystavujte prístroj dažďu alebo vlhkosti, znížite tak riziko požiaru alebo úrazu elektrickým prúdom.

Upozornenie

O televízor sa neopierajte, nenakláňajte ho a nestrkajte doň. Zvláštnu pozornosť venujte prítomnosti detí. Pád prístroja môže spôsobiť vážne zranenie.

Varovanie

Zabráňte vniknutiu cudzích predmetov do vetracích otvorov prístroja. Televízor chráňte pred poliatím akýmkoľvek tekutinami.

Upozornenie

Televízor nestavajte na nestabilné vozíky, stojany, police alebo stolčeky. Pád môže spôsobiť poškodenie prístroja alebo zranenie osôb.

Upozornenie

Nezakrývajte ventilačné otvory v zadnom kryte prístroja. Dostatočná ventilácia je nutná na správnu funkciu elektrických komponentov.

Upozornenie

Ak je televízor umiestnený do priehradky obývacej steny alebo iného uzavretého priestoru, je nutné dodržať minimálne vzdialenosti. Prehrievanie môže skrátiť životnosť prístroja a môže byť taktiež nebezpečné.

Upozornenie

Ak nebudete televízor dlhšie používať, odporúčame odpojiť napájací kábel od elektrickej zásuvky.

NA ÚVOD

Ďakujeme, že ste si kúpili tento televízor. Aby ste už od samého počiatku mohli naplno využívať prednosti tohto prístroja, prečítajte si pozorne túto príručku a uložte ju na príhodné miesto pre jednoduché nahliadnutie v budúcnosti.

POZOR

Nikdy nemanipulujte so žiadnymi internými komponentmi prístroja a nevykonávajte žiadne nastavenia, ktoré nie sú popísané v tejto príručke. LED televízory používajú vysoké napätie. Keď čistíte prach alebo kvapôčky z displeja alebo skrine prístroja, mali by ste najprv vytriahnuť napájací kábel zo zásuvky a potom utrieť prístroj suchou handričkou. Pri búrke odpojte napájací kábel a anténu, aby nedošlo k poškodeniu televízora. Všetky opravy zverte kvalifikovanému servisu.

SK

INŠTALÁCIA A ZAPOJENIE TELEVÍZORA

Inštrukcie pre zostavenie stojančeka

1. Otvorte kartónovú škatuľu a vyberte televízor, príslušenstvo a stojanček (iba niektoré modely).
2. Televízor položte na rovný povrch obrazovkou smerom dole. Na ochranu displeja pred poškodením použite deku alebo inú mäkkú látku.
3. Nasaďte stojanček do držiaka a dotiahnite pevne pomocou priložených skrutiek.
4. Zostavenie je týmto dokončené.

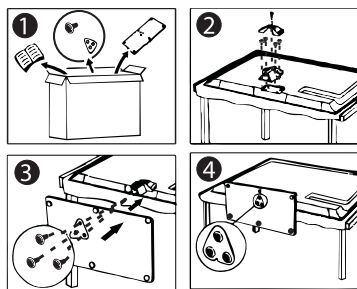

Umiestnenie televízora

- Televízor umiestnite v miestnosti tak, aby na obrazovku nedopadalo priame slnečné svetlo.
- Úplná tma alebo odrazy na obrazovke môžu spôsobovať únavu zraku. Pre pohodlné sledovanie sa odporúča mäkké nepriame osvetlenie.
- Medzi prístrojom a stenou ponechajte dostatok priestoru, umožňujúceho cirkuláciu vzduchu.
- Vyvarujte sa príliš horúcich miest, aby nedošlo k prípadnému poškodeniu skrinky prístroja alebo predčasnému starnutiu komponentov.
- Nezakrývajte ventilačné otvory televízora.

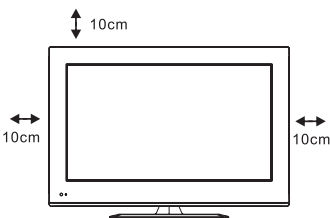

Pripojenie antény a napájania

1. Kábel antény pripojte k anténovému konektoru na zadnej strane televízora.
2. Vidlicu napájacieho kábla zapojte do elektrickej zásuvky.
3. Televízor zapnite.

Stlačte vypínač na televízore. Indikačná kontrolka sa rozsvieti zeleno. Keď je TV v pohotovostnom režime (červený svit kontrolky), môžete televízor zapnúť stlačením tlačidla na diaľkovom ovládači.

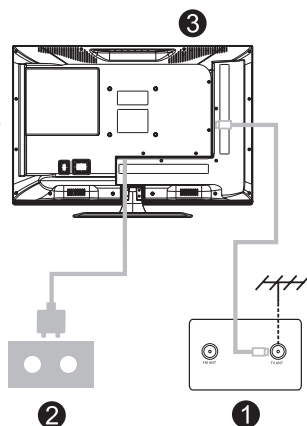





POPIS

Tlačidlá televízora a rozhranie

Tlačidlová ponuka na TV



SK

Tlačidlovú ponuku televízora je možné vyvolať stlačením **multifunkčného tlačidla**. Ak ho stlačíte krátko, zobrazí sa tlačidlová ponuka na obrazovke. Opätovným krátkym stlačením posuniete zvýraznenie o jednu pozíciu doprava v slučke. Ponuka sa po 5 sekundách nečinnosti automaticky skryje. Stlačením a podržaním tlačidla vykonáte voľbu zvýraznenej funkcie, pozrite nižšie.

-  **POWER** : Zapnutie/vypnutie napájania
-  **SOURCE** : Voľba externého zdroja signálu
-  **MENU** : Zobrazenie hlavnej ponuky a potvrdenie vybraných položiek
-  **CH+/-** : Voľba kanálu
-  **VOL +/-** : Nastavenie hlasitosti

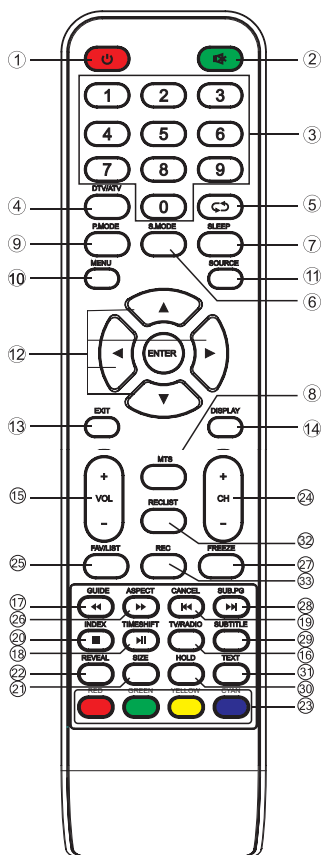









Tlačidlá diaľkového ovládača

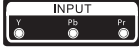

1.  : Zapnutie TV alebo vypnutie do pohotovostného režimu.
2.  : Vypnutie alebo zapnutie zvukového výstupu.
3. **NUMERICKÉ TLAČIDLÁ**: Priame zadanie kanálu.
4. **DTV/AV**: Prepínanie medzi analógovou a digitálnou TV.
5.  : Návrat k naposledy sledovanému kanálu.
6. **S.MODE**: Prepínanie medzi rôznymi nastaveniami zvuku.
7. **SLEEP**: Nastavenie času do automatického vypnutia
8. **MTS**: Voľba zvuku.
9. **P.MODE**: Prepínanie medzi rôznymi nastaveniami obrazu.
10. **MENU**: Zobrazenie hlavného menu na obrazovke.
11. **SOURCE**: Zobrazenie dostupných videozdrojov a ich výber.
12. **ŠÍPKY**: Pohyb po menu. / **ENTER**: Potvrdenie výberu.
13. **EXIT**: Návrat do predchádzajúceho menu alebo opustenie menu.
14. **DISPLAY**: Zobrazenie informácií o zdroji a kanáli
15. **VOL +/-**: Nastavenie hlasitosti.
16. **TV/RADIO**: Prepínanie medzi TV a rozhlasovými stanicami.
17. **GUIDE**: (a) Vyvolanie EPG (programový sprievodca) (b) Rýchly posun späť v režime PVR alebo prehrávača médií.
18. **TIME SHIFT**: (a) Časový posuv DTV kanálov (b) Prehrávanie v režime PVR alebo prehrávača médií.
19. **CANCEL**: (a) Návrat z režimu teletextu k obrazu a späť (b) Predchádzajúca kapitola v režime PVR alebo prehrávača médií.
20. **INDEX**: (a) Obsah teletextu (b) Opustenie reprodukcie v režime PVR alebo prehrávača médií.
21. **SIZE**: Zmena veľkosti písma teletextu.
22. **REVEAL**: Zobrazenie alebo skrytie textových informácií.
23. **Farebné tlačidlá**: Ovládanie funkcií indikovaných na obrazovke
24. **CH-/CH+**: Prepnutie na predchádzajúci alebo nasledujúci kanál.
25. **FAV/LIST**: Prístup k zoznamu obľúbených kanálov.
26. **ASPECT**: (a) Voľba formátu obrazu (b) Rýchly posun vpred v režime PVR alebo prehrávača médií.
27. **FREEZE**: Služí na zmrazenie obrazu na obrazovke.
28. **SUB PG**: (a) Prístup k podstránkam (b) Nasledujúca kapitola v režime PVR alebo prehrávača médií.
29. **SUBTITLE**: Zobrazenie a nastavenie jazyka titulkov.
30. **HOLD**: Zastavenie teletextu na aktuálnej stránke.
31. **TEXT**: Otvorenie teletextu.
32. **RECLIST**: Zoznam nahrávok*
33. **REC**: Stlačením spustíte nahrávanie v režime PVR.*

Rozhrania

Poznámka: Nasledujúca tabuľka uvádza prehľad najrôznejších rozhraní. Skutočná pozícia, typ, usporiadanie a počet rozhraní sa môžu na jednotlivých modeloch líšiť.

	<p>AV vstup Vstup externého video- a audiosignálu (ľavý a pravý kanál).</p>
	<p>CI slot Tento slot je určený pre karty umožňujúce sledovanie platených TV kanálov.</p>
	<p>Y Pb Pr vstup Umožňuje pripojenie kompozitného videosignálu z DVD/videorekordéra.*</p>
	<p>HDMI vstup Vstup digitálneho signálu prostredníctvom HDMI konektora.</p>
	<p>ANT 75 Pripojení anténového vstupu (75/VHF/UHF).</p>
	<p>VGA vstup Vstup analógového videosignálu z PC.</p>
	<p>PC AUDIO vstup Privedenie audiosignálu z PC, keď je videosignál pripojený pomocou VGA.</p>
	<p>Slúchadlový výstup Pri pripojení slúchadiel sa automaticky vypne zvuk z reproduktorov TV.</p>
	<p>USB vstup Umožňuje pripojenie USB zariadenia a prehrávanie mediálnych súborov alebo nahrávanie relácií na USB.</p>
	<p>SCART vstup Štandardne podporuje vstup kompozitného a RGB signálu. (Niektoré modely nemusia byť týmto rozhraním vybavené)</p>
	<p>COAXIAL Umožňuje pripojenie SPDIF prijímača.</p>

SK

* Niektoré modely nemusia byť týmto rozhraním vybavené.

Schéma pripojenia externých zariadení

SK

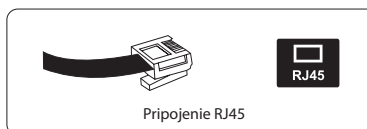
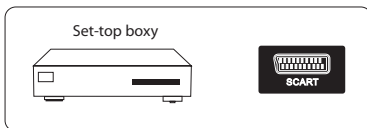
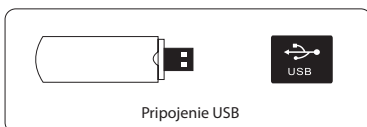
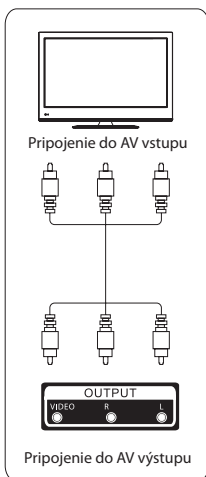
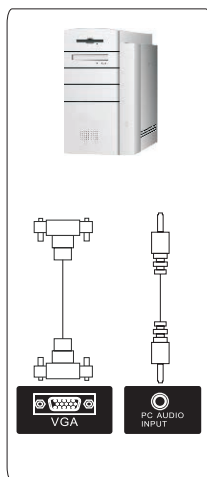
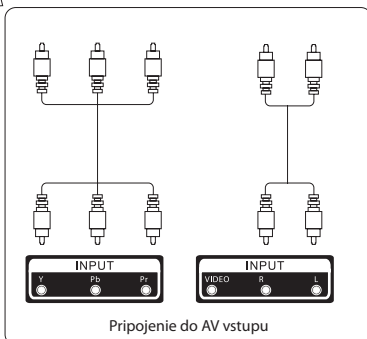
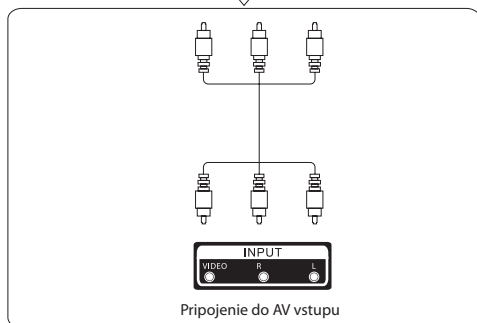
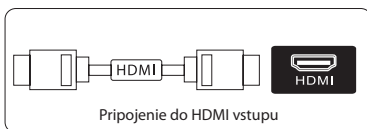
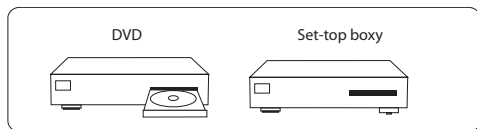

PRVOTNÁ INŠTALÁCIA

K anténovému vstupu televízora s označením ANT 75 Ω pripojte koaxiálny kábel so signálom z pozemského TV vysielania alebo z káblového rozvodu. Pokiaľ prijímate satelitné vysielanie, pripojte kábel od satelitnej antény k vstupu označenému ANT 75 Ω (S2).

Zapojte sieťovú šnúru televízora do zásuvky a zapnite prijímač. Na obrazovke sa objaví ponuka **Prvá inštalácia**:

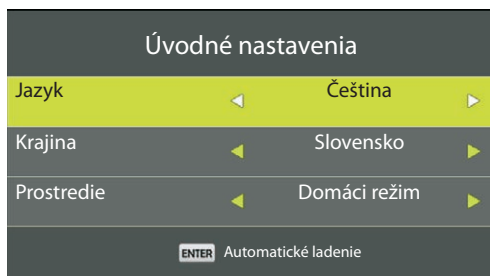
SK

Výber jazyka, krajiny a prostredia

Pomocou tlačidiel ◀/▶ vyberte jazyk, ktorý sa použije pre menu a hlásenia na obrazovke.

Pomocou tlačidiel ◀/▶ vyberte požadovanú krajinu.

Pomocou tlačidiel ◀/▶ zvolte, či sa bude televízor prevádzkovať v domácnosti (**Domáci režim**) alebo predvádzať v predajni (**Obchodný režim**).

Pre pokračovanie stlačte tlačidlo **ENTER**.

Výber spôsobu automatického ladenia

Tlačidlami ◀/▶ vyberte, či budete chcieť ladiť analógové (**ATV**) programy, digitálne programy (**DTV**) alebo oboje (**ATV + DTV**).

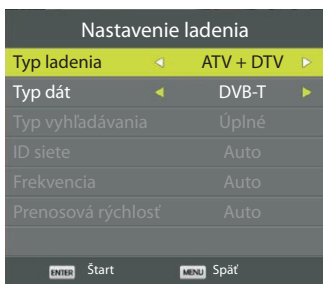

Pri digitálnych programoch zvolte v položke **Typ dát** moduláciu: **DVB-T** (pozemské vysielanie), **DVB-C** (kábelová televízia) alebo **Satelit** (satelitný príjem DVB-S/S2).

Automatické ladenie digitálneho pozemského vysielania (DVB-T/T2)

SK

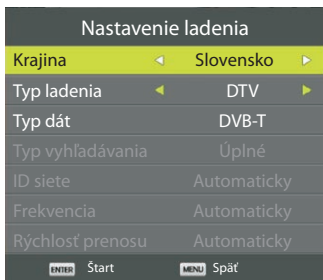

Ako **Typ dát** zvolíte **DVB-T** a pre začatie automatického vyhľadávania stlačte tlačidlo **ENTER**.

Automatické ladenie digitálnej káblovej televízie (DVB-C)



Ako **Typ dát** zvolíte **DVB-C**. V položke **Typ vyhľadávania** vyberte, či má prijímač preladovať celé frekvenčné pásmo (voľba **Úplné**) alebo načítať multiplexy z tabuľky NIT poskytovateľa (voľba **Vyhľadávanie siete**). Ďalšie parametre (**ID siete**, **Frekvencia** a **Rýchlosť prenosu**), ktoré majú východiskový stav **Automaticky**, môžete v prípade potreby nastaviť podľa pokynov poskytovateľa káblovej televízie. Pre začatie automatického vyhľadávania stlačte tlačidlo **ENTER**.

Pokiaľ ste zvolili **ATV + DTV** a budete chcieť ladenie analógových programov preskočiť, stlačte **MENU** a následne potvrdíte **Áno** tlačidlom ◀.



Prijímač bude pokračovať ladením digitálnych programov (DTV). Tlačidlom **MENU** môžete ladenie kedykoľvek ukončiť.



Aj keď ladenie prerušíte alebo ukončíte, dosiaľ nájdené programy sa uložia.

Automatické ladenie digitálneho satelitného vysielania (DVB-S/S2)

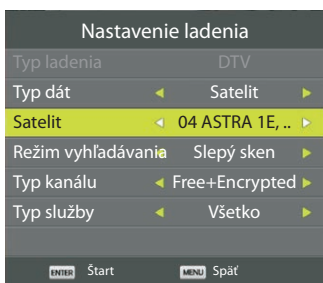

Ako **Typ dát** zvolte **Satelit**. V položke **Satelit** vyberte družicu, z ktorej budete programy prijímať, napríklad ASTRA 1E, 1G, 3A (pozícia 23.5° E). V položke **Režim vyhľadávania** zvolte, či má prijímač preladovať celé frekvenčné pásmo (voľba **Slepý sken**), vyhľadať programy na frekvenciách predladených v televízore alebo načítať transpondéry z tabuľky NIT vysielanej zo satelitu poskytovateľom (voľba **Siet**). Voľbou **Typ kanálu** môžete obmedziť vyhľadávanie na voľné (**Free**), kódované (**Encrypted**) alebo všetky programy. V položke **Typ služby** môžete určiť, či sa majú vyhľadávať všetky služby (**Všetko**) alebo iba televízne (**DTV**) či rozhlasové programy (**RÁDIO**). Pre začatie automatického vyhľadávania stlačte tlačidlo **ENTER**.

OVĽÁDANIE TELEVÍZORA

Hlavné ovládacie menu televízora vyvoláte stlačením tlačidla **MENU**.

Ponuka Kanál

SK Pomocou tlačidiel ◀/▶ vyberte v hlavnom menu ponuku **KANÁL**.



1. Pomocou tlačidiel ▼/▲ zvolte požadovanú funkciu.
2. Stlačením tlačidla **ENTER** vybranú funkciu vyvoláte.
3. Na uloženie zmien a návrat do predchádzajúcej ponuky stlačte tlačidlo **MENU**, na úplné opustenie menu stlačte **EXIT**.

Automatické ladenie

Automatické ladenie je popísané v kapitole **PRVÁ INŠTALÁCIA**. Ak budete chcieť ladiť satelitné programy, musí byť vstup televízora prepnutý na satelit (tlačidlom **SOURCE**).

Analógové manuálne ladenie

Kanál:

Číslo predvolby

Color system:

Farebná norma (AUTO/PAL/SECAM)

Sound System:

Norma zvuku (BG/I/DK/L)

Jemné doladenie:

Presné doladenie frekvencie kanálu

Vyhľadať:

Tlačidlami ◀/▶ spustíte vyhľadávanie hore alebo dole

Frekvencia:

Kmitočet TV kanálu



Digitálne manuálne ladenie

Krokováním pomocou tlačidiel ◀/▶ alebo priamou voľbou tlačidlami **0 – 9** zadajte číslo kanálu televízneho multiplexu. Pokiaľ sa nájde signál, na stupnici sa zobrazí jeho úroveň. Ladenie programov začnete tlačidlom **ENTER**. Po chvíli sa zobrazí počet nájdených programov.

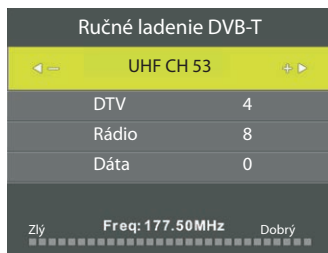

SK

Editácia programov

Stlačením tlačidla ▼/▲ vyberte predvoľbu, ktorú chcete upraviť.

- Červeným tlačidlom predvoľbu vymažete.
- Žltým tlačidlom môžete meniť poradie programov.
- Modrým tlačidlom nastavíte preskakovanie vybraného programu. Pri prechádzaní kanálov pomocou tlačidiel **CH+/-** sa takto označený kanál vynechá.

Tlačidlom **FAV** pridáte vybranú predvoľbu do zoznamu obľúbených programov, ďalším stlačením ju zo zoznamu odoberte.



Zoznam plánu (prehľad naprogramovaných udalostí)



Novú udalosť pridáte stlačením žltého tlačidla ●. Na obrazovke sa objaví tabuľka na spresnenie zadávaných parametrov:

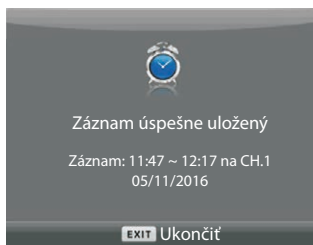
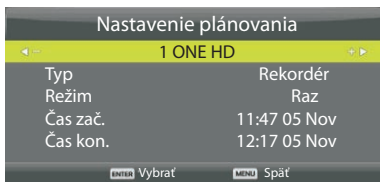

Pokiaľ dôjde ku konfliktu nastavených časov, zobrazí sa varovné hlásenie.

Informácie o signáli

V tejto ponuke je možné zobrazíť informácie o prijímanom signáli. Táto funkcia nie je dostupná pri analógovom prijíme.

Informácie o signáli
Kanáľ: 5 (177.50 MHz)
Sieť
Modulácia Neznáma
Kvalita 100 (Dobrý)
Sila 0 (Slabý)

Informácie o CI (vyžaduje sa vloženie CA modulu)

Pomocou tejto funkcie môžete vyvolať informácie o vloženom CA module a vykonávať jeho konfiguráciu.

Nastavenie satelitu

Táto ponuka je prístupná, pokiaľ zvolíte ako zdroj signálu **Satelit**. Môžete tu vyberať, pridávať, mazať a editovať satelity a ich transpondéry. Z tejto ponuky je možné tiež spustiť automatické ladenie jedného alebo viacerých satelitov alebo transpondérov.

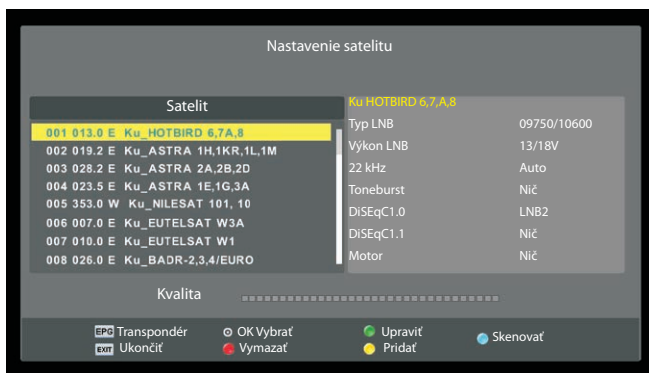

V ľavej tabuľke je prehľad predladených satelitov. Pokiaľ jeden alebo viac satelitov označíte tlačidlom **OK**, môžete potom spustiť ich automatické ladenie modrým tlačidlom **Vyhľadávať**.

Parametre na prepínanie polarizácií a pásiem LNC alebo na prepínanie viacerých LNC medzi sebou sa nastavujú v tabuľke vpravo.

Stlačením tlačidla **GUIDE** vyvoláte zoznam transpondérov vybraného satelitu, kde ich potom môžete vyberať, pridávať, mazať a editovať. V tabuľke vľavo sa zobrazí prehľad transpondérov a vpravo je možné nastavovať parametre na prepínanie polarizácií a pásiem LNC alebo na prepínanie viacerých LNC medzi sebou.

SK

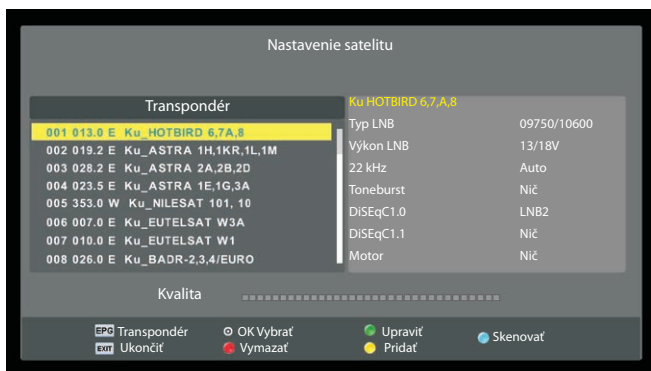

Žltým tlačidlom **Pridať** môžete transpondéry pridávať a červeným tlačidlom **Zmazať** je možné transpondéry mazať. Pokiaľ jeden alebo viac transpondérov označíte tlačidlom **OK**, môžete spustiť ich automatické ladenie modrým tlačidlom **Vyhľadávať**. Na stupnici uprostred sa zobrazuje kvalita signálu vybraného transpondéra.

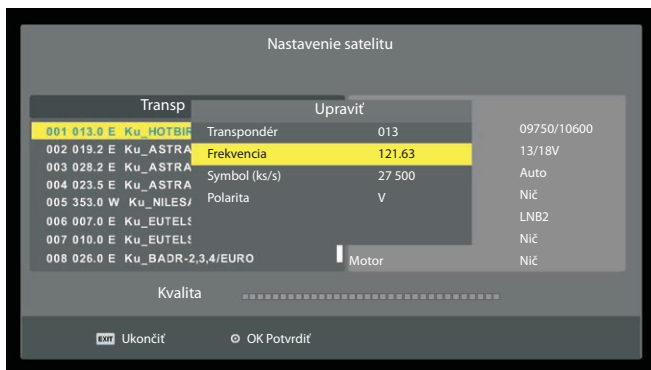

Po stlačení zeleného tlačidla **Upraviť** môžete editovať frekvenciu, symbolovú rýchlosť a polarizáciu vybraného transpondéra. Zmeny uložíte stlačením tlačidla **OK**.

Ponuka Obraz

Stlačením tlačidla **MENU** zobrazte hlavnú ponuku.

Pomocou tlačidiel ◀/▶ vyberte v hlavnom menu položku OBRAZ.



1. Pomocou tlačidiel ▼/▲ vyberte v ponuke OBRAZ voľbu, ktorú chcete nastaviť.
2. Stlačte **ENTER** na nastavenie.
3. Keď ste s nastavením hotoví, stlačte **MENU** na uloženie zmien a návrat do predchádzajúcej ponuky.

Režim obrazu

Stlačením ▼/▲ vyberte položku **Režim obrazu** a stlačením **ENTER** vstúpte do podponuky.

V režime **Užívateľský** môžete upraviť hodnotu kontrastu, jas, sýtosti farieb ostrosti a farebného tónu.

Tip: Stlačením tlačidla **PMODE** môžete zmeniť obrazový režim priamo.



Jas/Kontrast/Ostroť/Sýtosť/Odtieň

Stlačením ▼/▲ vyberte voľbu a pomocou tlačidiel ◀/▶ nastavte.

- Jas** Nastavenie jas obrazu.
- Kontrast** Nastavenie kontrastu obrazu.
- Ostroť** Nastavenie ostrosti obrazu
- Sýtosť** Nastavenie sýtosti farieb.
- Tón** Nastavenie farebného odtieňa. Iba pre signál v NTSC formáte.

Farebná teplota

Zmena celkového farebného podania obrazu.

Stlačením ▼/▲ vyberte položku **Teplota farieb** a pomocou tlačidiel ◀/▶ vyberte z možností Normálna, Teplá a Studená.

- Normálny** Vytvára živý a svieži obraz
- Teplá** Obraz je ladený do teplých červených odtieňov
- Studená** Obraz je ladený do studených modrých odtieňov



Redukcia šumu

Umožňuje filtrovať obrazový šum a zvýšiť kvalitu obrazu.

Stlačením ▼/▲ vyberte položku **Redukcia šumu** a stlačením ENTER vstúpte do podponuky.

- Vypnuté** Redukcia šumu vypnutá
- Nízka** Nízka miera redukcie
- Stredná** Stredná miera redukcie
- Vysoká** Vysoká miera redukcie
- Štandardné** Predvolená redukcia šumu

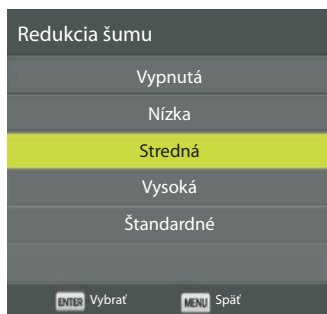

HDMI režim

Stlačením ▼/▲ vyberte položku **HDMI mode** a stlačením ENTER vstúpte do podponuky.

Pomocou šípok vyberte požadovaný režim (Auto, Video, PC).

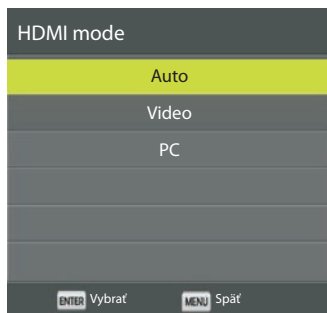

SK

Ponuka Zvuk

Stlačením tlačidla **MENU** zobrazte hlavnú ponuku.

Pomocou tlačidiel ◀/▶ vyberte v hlavnom menu položku ZVUK a stlačením **ENTER** vstúpte do ponuky.

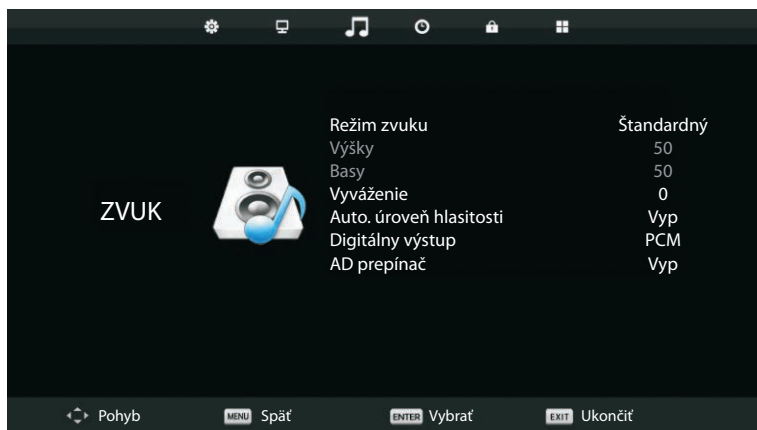

1. Pomocou tlačidiel ▼/▲ vyberte v ponuke ZVUK voľbu, ktorú chcete nastaviť.
2. Stlačte **ENTER** na nastavenie.
3. Keď ste s nastavením hotoví, stlačte **ENTER** na uloženie zmien a návrat do predchádzajúcej ponuky.

Režim zvuku

Stlačením ▼/▲ vyberte položku **Zvukový režim** a stlačením **ENTER** vstúpte do podponuky a pomocou tlačidiel ▼/▲ vyberte požadovaný režim.

V režime **Užívateľský** môžete nastaviť ľubovoľnú úroveň basov a výšok.

Tip: Stlačením tlačidla **S.MODE** môžete zmeniť zvukový režim priamo.

Štandardný Vyvážený zvuk pre všetky prostredia.

Hudba Zachováva originálny zvuk. Vhodné pre hudobné relácie.

Film Zdôrazňuje výšky a basy pre bohatý zvukový zážitok.

Šport Zdôrazňuje frekvenciu hlasového komentára.

Užívateľský Umožňuje vlastné nastavenie zvuku.

Režim zvuku

Štandardný

Hudba

Film

Šport

Užívateľský

ENTER Vybrať

MENU Späť

Vyváženie

Stlačením ▼/▲ vyberte voľbu a pomocou tlačidiel ◀/▶ nastavte.

Auto. úroveň hlasitosti

Stlačením ▼/▲ vyberte voľbu a pomocou tlačidiel ◀/▶ vyberte Zap alebo Vyp.

Digitálny výstup

Stlačením ▼/▲ vyberte voľbu a pomocou tlačidiel ◀/▶ vyberte Zap / PMC / Vyp.

AD prepínač

Stlačením ▼/▲ vyberte voľbu a pomocou tlačidiel ◀/▶ vyberte Zap alebo Vyp.

Poznámka:

Vyváženie: Táto položka umožňuje nastaviť vyváženie ľavého a pravého reproduktora tak, aby optimálne zodpovedalo vašej posluchovej pozícii.

Automatická hlasitosť: Služi na obmedzenie rozdielov v hlasitosti medzi jednotlivými kanálmi.

Ponuka ČAS

Stlačením tlačidla **MENU** zobrazte hlavnú ponuku.

Pomocou tlačidiel ◀/▶ vyberte v hlavnom menu položku ČAS a stlačením **ENTER** vstúpte do ponuky.



SK

1. Pomocou tlačidiel ▼/▲ vyberte v ponuke ČAS voľbu, ktorú chcete nastaviť.
2. Stlačte **ENTER** na nastavenie.
3. Keď ste s nastavením hotoví, stlačte **ENTER** na uloženie zmien a návrat do predchádzajúcej ponuky.

Časové pásmo

Stlačením ▼/▲ vyberte položku **Časové pásmo** a stlačením **ENTER** vstúpte do podponuky.

Pomocou tlačidiel ▼/▲/◀/▶ vyberte časové pásmo.



Časovač vypnutia

Stlačením ▼/▲ vyberte položku **Časovač vypnutia** a stlačením **ENTER** vstúpte do podponuky.

Pomocou tlačidiel ▼/▲ nastavte časovač.

Dostupné voľby sú: Vyp, 10min, 20min, 30min, 60min, 90min, 120min, 180min, 240min.

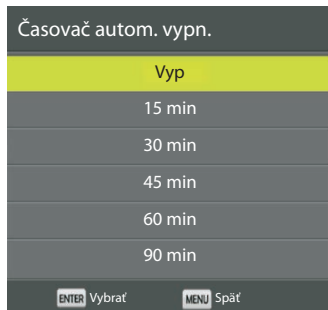

Automatické vypnutie

Stlačením ▼/▲ vyberte položku **Auto standby** a stlačením **ENTER** vstúpte do podponuky.

Pomocou tlačidiel ▼/▲ vyberte čas do automatického vypnutia.

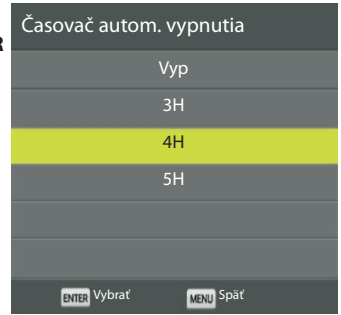

Čas zobrazenia OSD

Stlačením ▼/▲ vyberte položku **Čas OSD** a stlačením **ENTER** vstúpte do podponuky.

Pomocou tlačidiel ▼/▲ vyberte čas zobrazenia menu na obrazovke.

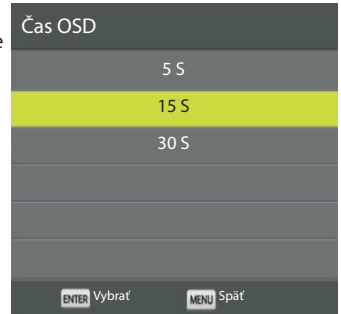

Ponuka Zámok systému

Stlačením tlačidla **MENU** zobrazte hlavnú ponuku.

Pomocou tlačidiel ◀/▶ vyberte v hlavnom menu položku **ZÁMOK SYSTÉMU** a stlačením **ENTER** vstúpte do ponuky.

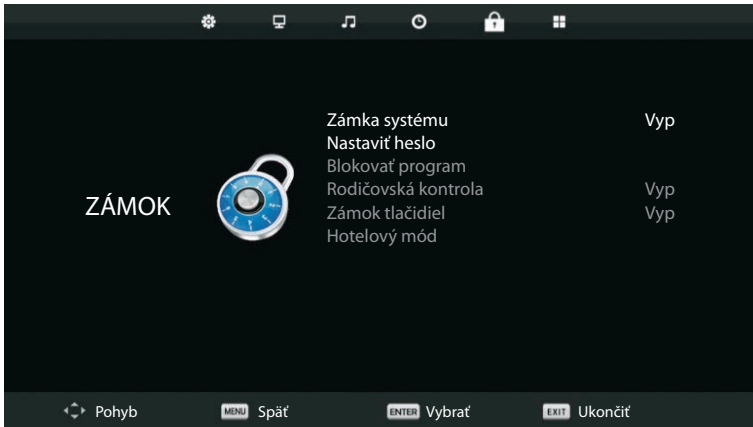

1. Pomocou tlačidiel ▼/▲ vyberte v ponuke **ZÁMOK** voľbu, ktorú chcete nastaviť.
2. Stlačte **ENTER/ ◀/▶** na nastavenie.
3. Keď ste s nastavením hotoví, stlačte **MENU** na uloženie zmien a návrat do predchádzajúcej ponuky.

Zámka systému

Stlačením ▼/▲ vyberte položku **Zámka systému** a potom stlačením **ENTER** vstúpte do podponuky.

Predvolené heslo je 0000. Ak zabudnete vami nastavené heslo, obráťte sa na servisné stredisko.



SK

Nastavenie hesla

Stlačením ▼/▲ vyberte položku **Nastaviť heslo** a potom stlačením **ENTER** vstúpte do podponuky umožňujúcej nastavenie nového hesla.



Zámok kanálu

Stlačením ▼/▲ vyberte položku **Blokovať program** a stlačením **ENTER** vstúpte do podponuky. Zeleným tlačidlom môžete aktivovať alebo deaktivovať zámok kanálu.



Rodičovská kontrola

Stlačením ▼/▲ vyberte položku **Rodičovská kontrola**, stlačením **ENTER** vstúpte do podponuky a vyberte požadovanú úroveň ochrany podľa veku dieťaťa.



Zámok klávesnice

Aktiváciou tejto voľby môžete zamedziť nežiaducemu použitiu, napríklad deťmi.

Stlačením ▼/▲ vyberte položku **Zámok tlačidiel** a pomocou tlačidiel ◀/▶ vyberte Zap alebo Vyp.

Hotelový režim (vyžaduje podporu hotelového režimu)

SK

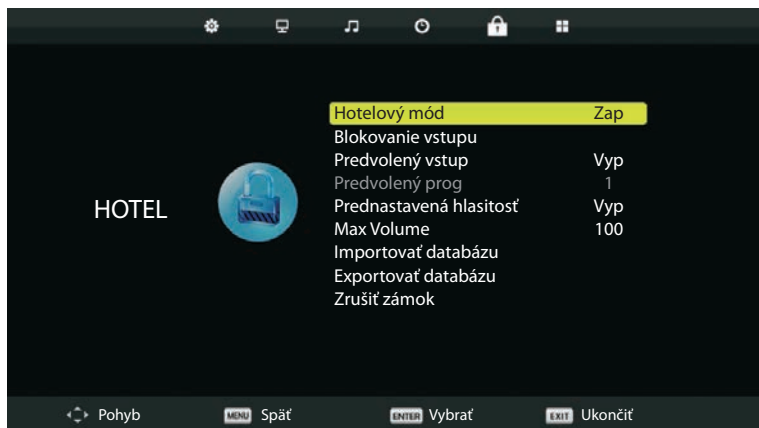

1. Stlačením tlačidiel ▼/▲ vyberte v ponuke ZÁMOK voľbu Hotelový mód.
2. Stlačením **ENTER** vstúpte do podponuky.
3. Keď ste s nastavením hotoví, stlačte **MENU** na uloženie zmien a návrat do predchádzajúcej ponuky.

Hotelový mód

Pomocou ▼/▲ vyberte položku **Hotelový mód** a pomocou tlačidiel ◀/▶ vyberte Zap alebo Vyp.

Blokovanie vstupu

Pomocou ▼/▲ vyberte položku **Blokovanie vstupu** a potom stlačením **ENTER** vstúpte do podponuky.

Predvolený vstup

Pomocou ▼/▲ vyberte položku **Predvolený vstup** a potom stlačením **ENTER** vstúpte do podponuky.

Predvolený program

Pomocou ▼/▲ vyberte položku **Predvolený prog** a nastavte pomocou tlačidiel ◀/▶.

Maximálna hlasitosť

Pomocou ▼/▲ vyberte položku **Max Volume** a nastavte pomocou tlačidiel ◀/▶.

Zrušenie zámku

Pomocou ▼/▲ vyberte položku **Zrušiť zámok** a potom stlačením **ENTER** vymažte skôr vykonané nastavenia.

Ponuka Nastavenia

Stlačením tlačidla **MENU** zobrazte hlavnú ponuku.

Pomocou tlačidiel ◀/▶ vyberte v hlavnom menu položku NASTAVENIA.

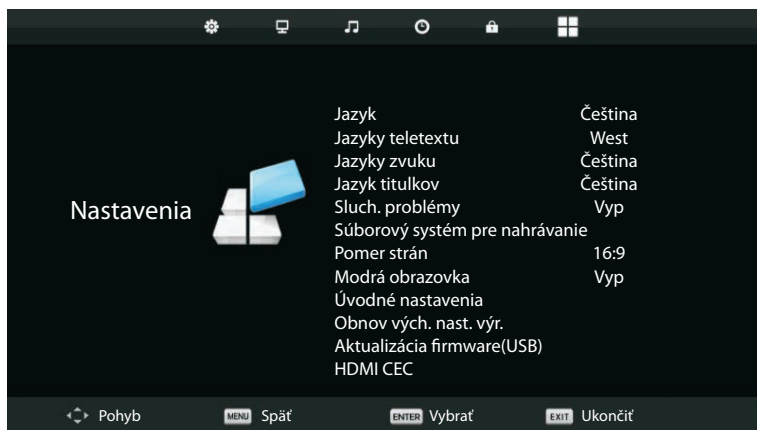

SK

1. Pomocou tlačidiel ▼/▲ vyberte v ponuke NASTAVENIA voľbu, ktorú chcete nastaviť.
2. Stlačte **ENTER** na nastavenie.
3. Keď ste s nastavením hotoví, stlačte **ENTER** na uloženie zmien a návrat do predchádzajúcej ponuky.

Jazyk OSD menu

Stlačením ▼/▲ vyberte položku **Jazyk** a pomocou tlačidiel ▼/▲/◀/▶ vyberte požadovaný jazyk. Ako predvolený jazyk menu je nastavená angličtina.



Jazyk teletextu

Stlačením ▼/▲ vyberte položku **Jazyk teletextu** a pomocou tlačidiel ▼/▲/◀/▶ vyberte požadovanú skupinu jazykov pre zobrazenie teletextu.



Jazyky zvuku

Stlačením ▼/▲ vyberte položku **Jazyky zvuku** a stlačením tlačidla **ENTER** vstúpte do podponuky. Pomocou tlačidiel ▼/▲/◀/▶ vyberte Primárny jazyk zvuku a Sekundárny jazyk zvuku.



Jazyky titulkov

Stlačením ▼/▲ vyberte položku **Jazyk titulkov** a stlačením tlačidla **ENTER** vstúpte do podponuky. Pomocou tlačidiel ▼/▲/◀/▶ vyberte Primárny a Sekundárny jazyk titulkov.



Súborový systém pre nahrávanie*

Stlačením ▼/▲ vyberte položku **Súborový systém pre nahrávanie** a stlačením tlačidla **ENTER** vstúpte do podponuky. Stlačením ▼/▲ vyberte **Kontrola súborového systému pre nahrávanie** a stlačením tlačidla **ENTER** spustíte. Vykona sa kontrola rýchlosti USB.

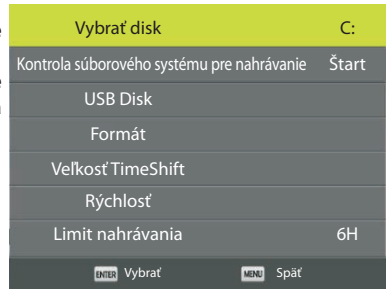

Pomer strán

Stlačením ▼/▲ vyberte položku **Pomer strán** a stlačením tlačidla **ENTER** vstúpte do podponuky. Stlačením ▼/▲ vyberte pomer strán. Dostupné nastavenia sú: Auto, 4:3, 16:9, Zoom1, Zoom2.



* dostupné len pre model 50 F02T2S2

Uľahčenie pre sluchovo postihnutých

Stlačením ▼/▲ vyberte položku **Sluch. problémy** a stlačením tlačidla **ENTER** vyberte Zap alebo Vyp.

Modrá obrazovka

Stlačením ▼/▲ vyberte položku **Sluch. problémy** a stlačením tlačidla **ENTER** vyberte Zap alebo Vyp.
Modrá obrazovka

SK

Prvotná inštalácia

Stlačením ▼/▲ vyberte **Úvodné nastavenia** a spustite inštaláciu stlačením tlačidla **ENTER**.

Obnovenie predvolených nastavení z výroby

Stlačením ▼/▲ vyberte položku **Obnov vých. nast. výr.** a stlačením tlačidla **ENTER** vstúpte do podponuky.

Aktualizácia firmware(USB)

Stlačením ▼/▲ vyberte položku **Aktualizácia firmware(USB)**, do USB portu pripojte USB pamäťové zariadenie s aktualizacným súborom a stlačením tlačidla **ENTER** spustite aktualizáciu.

Ponuka Obrazovka

Stlačením tlačidla **MENU** zobrazte hlavnú ponuku.

Pomocou tlačidiel ◀/▶ vyberte v hlavnom menu položku OBRAZOVKA.

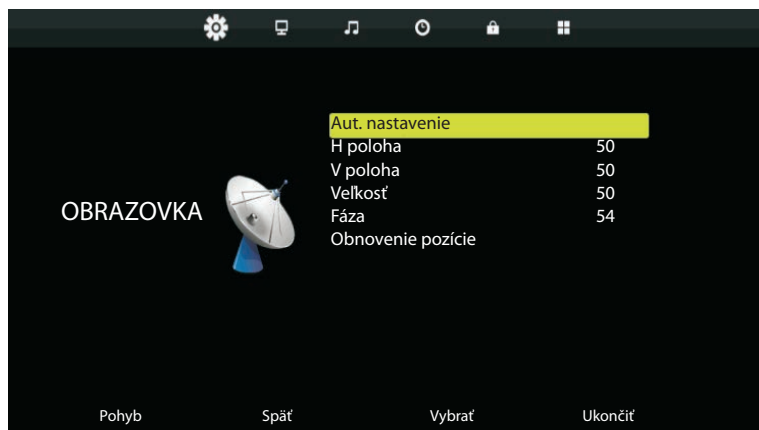

1. Pomocou tlačidiel ▼/▲ vyberte v ponuke OBRAZOVKA voľbu, ktorú chcete nastaviť.
2. Stlačte **ENTER** na nastavenie.
3. Keď ste s nastavením hotoví, stlačte **ENTER** na uloženie zmien a návrat do predchádzajúcej ponuky.

Aut. nastavenie

Stlačením **ENTER** spustíte automatické nastavenie horizontálnej a vertikálnej pozície, veľkosti a fázy obrazu.

H poloha

Nastavenie horizontálnej pozície obrazu.

Stlačením ▼/▲ vyberte položku **H poloha** a stlačením tlačidla **ENTER** vstúpte do podponuky.

V poloha

Nastavenie vertikálnej pozície obrazu.

Stlačením ▼/▲ vyberte položku **V poloha** a stlačením tlačidla **ENTER** vstúpte do podponuky.

SK Veľkosť

Nastavenie rozmeru zobrazenia

Stlačením ▼/▲ vyberte položku **Veľkosť** a stlačením tlačidla **ENTER** vstúpte do podponuky.

Fáza

Nastavenie horizontálnej frekvencie obrazu

Stlačením ▼/▲ vyberte položku **Fáza** a stlačením tlačidla **ENTER** vstúpte do podponuky.

Obnovenie pozície

Stlačením ▼/▲ vyberte položku **Obnovenie pozície** a stlačením tlačidla **ENTER** obnovte predvolené nastavenie pozície obrazu.

OVLÁDANIE MÉDIÍ

Poznámka:

- Pred ovládaním ponuky **Media** pripojte k televízoru USB zariadenie a tlačidlom **INPUT** prepnite vstup televízora na **Media**.

Pomocou tlačidiel ▼/▲ vyberte v ponuke vstupných zdrojov **Media** a stlačením **ENTER** vstúpte do ponuky.



Stlačením tlačidla ◀/▶ vyberte voľbu, ktorú chcete v menu **Media** nastaviť, a potvrdíte stlačením **ENTER**.

Ponuka Fotografie

Pomocou tlačidiel ◀/▶ vyberte z ponuky voľbu **Fotografie** a vstúpte stlačením **ENTER**.
Stlačením tlačidla **EXIT** sa vráťte do predchádzajúcej ponuky a opustíte aktuálne menu.

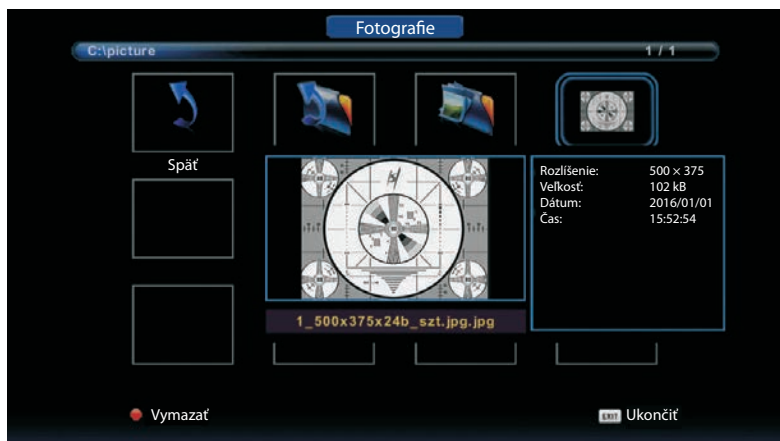

SK

Pomocou tlačidiel ◀/▶ vyberte z ponuky súbor, ktorý chcete zobraziť, a stlačením tlačidla ▶|| ho zobrazte.
Pri zvýraznení požadovaného súboru sa vpravo zobrazí informácia o súbore a v strede obrazovky sa zobrazí ukážka obrázka.

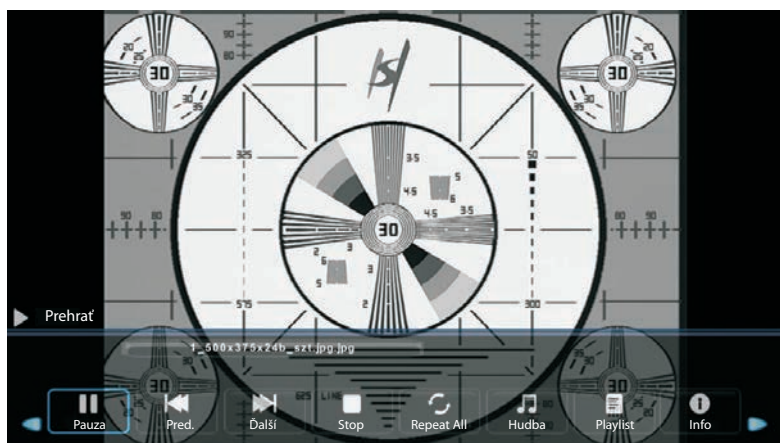

Ponuka Hudba

Pomocou tlačidiel ◀/▶ vyberte z ponuky voľbu **Hudba** a vstúpte stlačením **ENTER**.
Stlačením tlačidla **EXIT** sa vrátite do predchádzajúcej ponuky a opustíte aktuálne menu.

SK



Pomocou tlačidiel ◀/▶ vyberte disk, ktorý chcete prehrať, a stlačením **ENTER** spustíte reprodukciu.
Ak sa chcete vrátiť do predchádzajúcej ponuky, vyberte pomocou tlačidiel ◀/▶ voľbu **Späť**.



Ponuka Film

Pomocou tlačidiel ◀/▶ vyberte z ponuky voľbu **Film** a vstúpte stlačením **ENTER**.
Stlačením tlačidla **EXIT** sa vrátite do predchádzajúcej ponuky a opustíte aktuálne menu.



SK

Pomocou tlačidiel ◀/▶ vyberte disk a vstúpte stlačením **ENTER**.
Stlačením tlačidla ▶|| prehrajte vybraný film.
Stlačením tlačidla **DISPLAY** zobrazte v spodnej časti obrazovky ovládacie menu, vyberte tlačidlo požadovanej funkcie a stlačením **ENTER** povel vykonajte.
Stlačením tlačidla **EXIT** sa vrátite do predchádzajúcej ponuky a opustíte aktuálne menu.

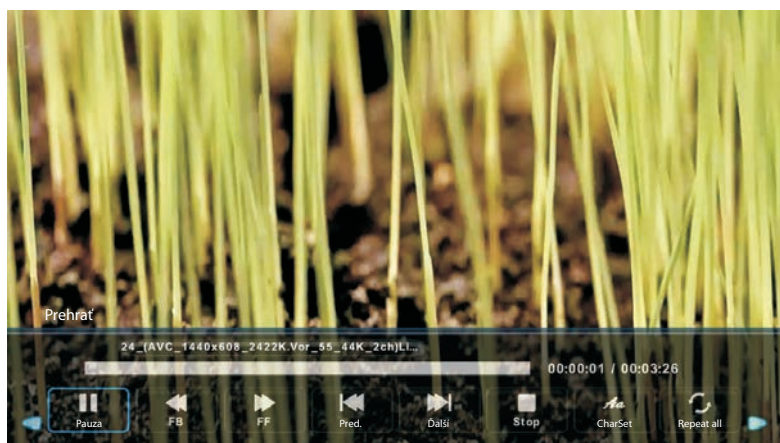

Ponuka Text

Pomocou tlačidiel ◀/▶ vyberte z ponuky voľbu **Text** a vstúpte stlačením **ENTER**.
Stlačením tlačidla **EXIT** sa vráťte do predchádzajúcej ponuky a opustíte aktuálne menu.

SK



Pomocou tlačidiel ◀/▶ vyberte disk a vstúpte stlačením **ENTER**.
Pomocou tlačidiel ◀/▶ vyberte voľbu návratu do predchádzajúceho menu.

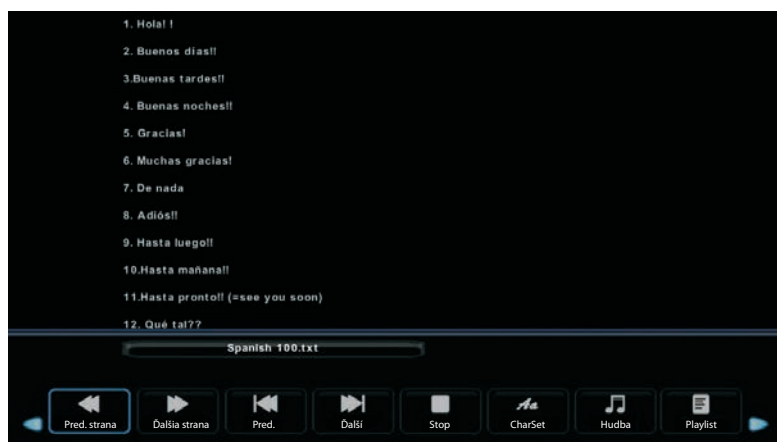

ODSTRAŇOVANIE ŤAŽKOSTÍ

Problém	Riešenie
Žiadne napájanie	<ul style="list-style-type: none"> Skontrolujte, či je vidlica napájacieho kábla zapojená do elektrickej zásuvky. Televízor odpojte od napájania, vyčkajte cca 60 sekúnd a potom ho znovu zapojte a zapnite.
Zlý príjem signálu	<ul style="list-style-type: none"> Vysoké budovy alebo kopce v okolí môžu spôsobovať odrazy signálu analógového vysielania a duchov v obraze. Kvalitu obrazu môžete zlepšiť zmenou orientácie antény. Ak používate izbovú anténu, môže byť príjem za určitých podmienok sťažený. Skúste príjem zlepšiť zmenou orientácie antény. Ak sa obraz nezlepší, použite vonkajšiu anténu.
Žiadny obraz	<ul style="list-style-type: none"> Skontroluje, že je k televízoru riadne pripojená anténa. Skúste vybrať iný kanál a overte, či nie je problém mimo vášho prijímača.
Obraz je v poriadku, ale bez zvuku	<ul style="list-style-type: none"> Zvýšte hlasitosť. Skontrolujte, či nie je vypnutý zvuk televízora. Opätovným stlačením tlačidla vypnutia zvuku obnovte pôvodnú hlasitosť.
Zvuk je v poriadku, ale žiadny obraz alebo chybné farby	<ul style="list-style-type: none"> Zvýšte kontrast a jas obrazu.
Sneženie v obraze, šum alebo zasekávajúci sa obraz	<ul style="list-style-type: none"> Skontroluje riadne pripojenie antény.
Rušivé vodorovné pruhy cez obraz	<ul style="list-style-type: none"> Rušenie spôsobované elektrickými spotrebičmi, akými sú vysúšače vlasov alebo vysávače. Vypnite tieto spotrebiče používané v blízkosti televízora.
Televízor nereaguje na povely diaľkového ovládača	<ul style="list-style-type: none"> Diaľkový ovládač namierte na senzor diaľkového ovládania na televízore. Odstráňte prekážky medzi diaľkovým ovládačom a senzorom na televízore. Skontrolujte, či nie sú vybité batérie v diaľkovom ovládači.
Žiadny obraz v PC režime	<ul style="list-style-type: none"> Skontrolujte riadne pripojenie videokábla k VGA konektoru. Skontrolujte, či je formát obrazu z PC kompatibilný s týmto televízorom.
Vertikálne chvenie (v PC režime)	<ul style="list-style-type: none"> Upravte zobrazovaciu frekvenciu obrazu z PC.
Príliš svetlý alebo tmavý obraz v PC režime	<ul style="list-style-type: none"> V menu upravte jas a kontrast obrazu.

SK

Ak vyššie uvedené pokyny nepomôžu problém odstrániť, odpojte televízor na cca 60 sekúnd od napájania a potom ho znovu zapojte. Ak ťažkosti pretrvávajú, obráťte sa na kvalifikovaný servis. Nepokúšajte sa prístroj opraviť vlastnými silami.

Nenechávajte na televízore dlhodobo zobrazený statický obraz (pauza videa, zobrazenie menu a pod.). Mohlo by dôjsť k trvalému vypáleniu statického obrazu a poškodeniu displeja.

TECHNICKÝ LIST

SK

MODEL	20 H01T2S2	22 F01T2S2	24 H01T2S2	32 H02T2S2	40 F01T2S2	50 F02T2S2
Obrazovka						
Uhlopriečka	20" (51 cm)	22" (56 cm)	24" (61 cm)	32" (81cm)	40" (109 cm)	50" (125 cm)
Pomer strán	16:09	16:09	16:09	16:09	16:09	16:09
Rozlíšenie	1366*768	1920*1080	1366*768	1366*768	1920*1080	1920*1080
Dynamický kontrast	1000:1	1000:1	1000:1	1000:1	5000:1	5000:1
Tuner						
Digitálny tuner	DVB-T, T2 H265 MPEG2/4 HD DVB-T MPEG2/4	DVB-T, T2 H265 MPEG2/4 HD DVB-T MPEG2/4	DVB-T, T2 H265 MPEG2/4 HD DVB-T MPEG2/4	DVB-T, T2 H265 MPEG2/4 HD DVB-T MPEG2/4	DVB-T, T2 H265 MPEG2/4 HD DVB-T MPEG2/4	DVB-T, T2 H265 MPEG2/4 HD DVB-T MPEG2/4
Satelitný tuner	DVB-S2	DVB-S2	DVB-S2	DVB-S2	DVB-S2	DVB-S2
Programový sprievodca EPG	ÁNO	ÁNO	ÁNO	ÁNO	ÁNO	ÁNO
PVR nahrávanie na USB	NIE	NIE	NIE	NIE	NIE	ÁNO
Funkcia Timeshift (časový posun)	ÁNO	ÁNO	ÁNO	ÁNO	ÁNO	ÁNO
Zoznam kanálov	ÁNO	ÁNO	ÁNO	ÁNO	ÁNO	ÁNO
Videosystém	DVB-T2 PAL SECAM	DVB-T2 PAL SECAM	DVB-T2 PAL SECAM	DVB-T2 PAL SECAM	DVB-T2 PAL SECAM	DVB-T2 PAL SECAM
Obraz						
Progressive Scan	áno	áno	áno	áno	áno	áno
Hrebeňový filter	áno	áno	áno	áno	áno	áno
Redukcia šumu	áno	áno	áno	áno	áno	áno
OSD menu	áno	áno	áno	áno	áno	áno
Zvuk						
Zvukový výkon	2x5	2x5	2 x 5	2 x 10	2 x 8	2 x 10
Korekcia zvuku	Ekvalizér	Ekvalizér	Ekvalizér	Ekvalizér	Ekvalizér	Ekvalizér
Stereo zvuk	NICAM	NICAM	NICAM	NICAM	NICAM	NICAM
Konektivita						
USB	1	1	1	1	1	1
Podporované formáty	Pozrite samostatnú tabuľku					
HDMI	1	1	1	3	3	3
SCART	1	1	1	1	1	1
Komponentové YPbPr	1	1	1	1	1	1
VGA (D-Sub5 pin)	1	1	1	1	1	1
PC Audio vstup	1	1	1	1	1	1

Slúchadlový výstup	1	1	1	1	1	1
RF IN	1	1	1	1	1	1
CI slot	CI +	CI +	CI +	CI +	CI +	CI +
Všeobecné špecifikácie						
Rodičovský zámok	áno	áno	áno	áno	áno	áno
Napájanie						
Max. príkon	36	36	36	56	70	100
Príkon v pohotovostnom režime	≤0,5 W	≤0,5 W	≤ 0,5 W	≤ 0,5 W	≤ 0,5 W	≤ 0,5 W
Príkon vo vypnutom stave	≤0,5 W	≤0,5 W	≤ 0,5 W	≤ 0,5 W	≤ 0,5 W	≤ 0,5 W
Energetická trieda	A	A	A	A	A+	A+
Hlavný vypínač napájania	nie	nie	nie	nie	nie	nie
Rozmery a hmotnosť						
Rozmery prístroja so stojanom (š × v × h) mm	462 × 305 × 165	509,5 × 307 × 75	564 × 371 × 176	740 × 470 × 210	909 × 565 × 212	1132 × 695 × 240
Rozmery prístroja bez stojana (š × v × h) mm	462 × 305 × 165	509,5 × 307 × 75	564 × 350 × 90	740 × 450 × 90	909 × 515 × 85	1132 × 675 × 90
Hmotnosť (kg)	1,8	2	3,57	6,1	10	18
Závesná na stenu	VESA 100 X 100	VESA 100 X 100	VESA 100 × 100	VESA 100 × 100	VESA 200 × 200	VESA 200 × 200

Podporované formáty

Médium	Typ súboru	Video	Audio	Max. hodnoty		
KINO	.mpg	MPEG-1, MPEG-2	MP3	Rozlíšenie: 1920 × 1080		
			AAC	Dátová rýchlosť: 40 Mbps		
	.avi	Xvid, MJPEG	PMC	Rozlíšenie: 1920 × 1080		
	.ts	MPEG-4 SP/ASP, H.263/H.264		Dátová rýchlosť: 20 Mbps		
		MPEG-2, H.264, HEVC				
	.mov, .mkv	MPEG-4 SP/ASP, H.263/H.264, HEVC				
		.dat			MPEG-1	
	.mp4	MPEG-4 SP/ASP, H.263/H.264, HEVC			Rozlíšenie: 720 × 576	
		MPEG-1, MPEG-2			Dátová rýchlosť: 40 Mbps	
		.vob			MPEG-2	
RV30/RV40		COOK, MP2			Rozlíšenie: 1920 × 1080	
HUDBA	.mp3	--			MP3	Vzorkovacia frekvencia: 8K~48KHz
						Bitrate: 32K~320Kbps
			Kanály: Mono/Stereo			
	.m4a/.aac	--	AAC	Vzorkovacia frekvencia: 16K~48KHz		
				Bitrate: 32K~442Kbps		
				Kanály: Mono/Stereo		
FOTOGRAFIE	.jpg/	Progressive JPEG		Rozlíšenie: 1024 × 768		
	.jpeg	Baseline JPEG		Rozlíšenie: 15360 × 8640		
	.bmp	BMP		Rozlíšenie: 9600 × 6400		
				Pixel. hĺbka: 1/4/8/16/24/32 bpp		
	.png	Non-Interlaced		Rozlíšenie: 9600 × 6400		
Interlaced			Rozlíšenie: 1280 × 800			
TITULKY	.srt	SubRip				
	.ssa/.ass	SubStation Alpha				
	.smi	SAMI				
	.sub	SubViewer, MicroDVD, DVDSubtitleSystem, SubIdx(VobSub)		Iba SubViewer 1.0 & 2.0		
	.txt	TMPlayer				

VYUŽITIE A LIKVIDÁCIA OBALOV

Baliaci papier a vlnitá lepenka – odovzdajte do zberných surovín. Prebalová fólia, PE vrecká, plastové diely – vyhadzujte do kontajnerov na plasty.

LIKVIDÁCIA VÝROBKU PO SKONČENÍ ŽIVOTNOSTI

Likvidácia použitých elektrických a elektronických zariadení (platí v členských krajinách EÚ a ďalších európskych krajinách so zavedeným systémom triedenia odpadu)

Vyobrazený symbol na produkte alebo na obale znamená, že s produktom by sa nemalo nakladať ako s domovým odpadom. Produkt odovzdajte na miesto určené na recykláciu elektrických a elektronických zariadení. Správnou likvidáciou produktu zabránite negatívnym vplyvom na ľudské zdravie a životné prostredie. Recyklácia materiálov prispieva k ochrane prírodných zdrojov. Viac informácií o recyklácii tohto produktu vám poskytne obecný úrad, organizácia na spracovanie domového odpadu alebo predajné miesto, kde ste produkt kúpili.

Tento výrobok spĺňa požiadavky smerníc EÚ o elektromagnetickej kompatibilite a elektrickej bezpečnosti.

Návod na obsluhu je k dispozícii na webových stránkach www.ecg.sk.
Zmena textu a technických parametrov vyhradená.



SK

08/05





ENERG Y UJ
 енергия · ενεργεια IE IA

ECG 20H01T2S2

A++
 A+
 A
 B
 C
 D
 E

A

ENERGIA · ЕНЕРГИЯ
 ΕΝΕΡΓΕΙΑ · ENERGIJA
 ENERGY · ENERGIE
 ENERGI



18
 Watt

27
 kWh/annum

51
 cm

20
 inch

2010/1062 - 2017



ENERG Y UJ
 енергия · ενεργεια IE IA

ECG 22F01T2S2

A++
 A+
 A
 B
 C
 D
 E

A

ENERGIA · ЕНЕРГИЯ
 ΕΝΕΡΓΕΙΑ · ENERGIJA
 ENERGY · ENERGIE
 ENERGI



23
 Watt

33
 kWh/annum

56
 cm

22
 inch

2010/1062 - 2017



ENERG

енергия · ενεργεια

Y UJA

IE IA

ECG 24 H01T2S2



ENERGIA · ЕНЕРГИЯ
ΕΝΕΡΓΕΙΑ · ENERGIJA
ENERGY · ENERGIE
ENERGI



24
Watt

35
kWh/annum

61
cm



24
inch

2010/1062 - 2017



ENERG

енергия · ενεργεια

Y UJA

IE IA

ECG 32 H02T2S2



ENERGIA · ЕНЕРГИЯ
ΕΝΕΡΓΕΙΑ · ENERGIJA
ENERGY · ENERGIE
ENERGI



38
Watt

56
kWh/annum

81
cm



32
inch

2010/1062 - 2017



ENERG

енергия · ενεργεια

Y

UA

IE

IA

ECG 40 F01T2S2



ENERGIA · ЕНЕРГИЯ
ΕΝΕΡΓΕΙΑ · ENERGIJA
ENERGY · ENERGIE
ENERGI

61

kWh/annum



42
 Watt

67
 Watt

101
 cm

40
 inch

2010/1062 - 2017



ENERG

енергия · ενεργεια

Y

UA

IE

IA

ECG 50 F02T2S2



ENERGIA · ЕНЕРГИЯ
ΕΝΕΡΓΕΙΑ · ENERGIJA
ENERGY · ENERGIE
ENERGI

98

kWh/annum

127
 cm

50
 inch

2010/1062 - 2017

INHALT

ZU BEGINN	80
INSTALLATION UND ANSCHLIESSEN DES FERNSEHERS.....	80
Instruktionen für das Zusammenstellen des Ständers	80
Platzierung des Fernsehers.....	80
Anschließen von Antenne und Versorgung	81
BESCHREIBUNG.....	81
Tasten am Fernseher und Schnittstelle	81
Anschließen externer Geräte in Bildern	84
ERSTINSTALLATION	85
BEDIENUNG DES FERNSEHERS	88
Menü Sender.....	88
Bearbeitung der Programme	89
Liste mit Plänen (Übersicht vorprogrammierter Ereignisse)	89
Informationen über das Signal.....	90
CI Informationen (CA Modul muss eingefügt werden)	90
Einstellung des Satelliten	90
Menü Bild	92
Menü Ton.....	94
Menü Systemsperre.....	96
Hotelmodus (Hotelmodus muss unterstützt werden).....	99
Menü Optionen.....	100
Menü Bildschirm	102
BEDIENUNG DER MEDIEN	103
Menü Foto.....	104
Menü Musik.....	105
Menü Film	106
Menü Text.....	107
PROBLEMBEHEBUNG.....	108
TECHNISCHES BLATT	109

SICHERHEITSHINWEISE



Bitte aufmerksam lesen und gut aufbewahren!

Warnung: Die in dieser Anleitung aufgeführten Sicherheitsvorkehrungen und Hinweise umfassen nicht alle Umstände und Situationen, zu denen es kommen kann. Der Anwender muss begreifen, dass der gesunde Menschenverstand, Vorsicht und Sorgfalt zu Faktoren gehören, die sich in kein Produkt einbauen lassen. Diese Faktoren müssen durch den Anwender bzw. mehrere Anwender bei der Verwendung und Bedienung dieses Gerätes

gewährleistet werden. Wir haften nicht für Schäden, die durch den Transport, eine unsachgemäße Verwendung, Spannungsschwankungen oder eine Modifikation des Gerätes entstehen.

Um Bränden oder Stromunfällen vorzubeugen, müssen bei der Verwendung von elektrischen Geräten u.a. folgende Vorsichtsmaßnahmen eingehalten werden:

DE

	ACHTUNG GEFAHR DURCH STROMSCHLAG NICHT ÖFFNEN	
REDUZIEREN SIE DAS RISIKO INFOLGE EINES STROMUNFALLES, INDEM SIE NIEMALS DIE ABDECKUNG ODER DAS HINTERE GERÄTEPANEEL ÖFFNEN. IM INNEREN BEFINDEN SICH KEINE BAUTEILE, DIE SEITENS DES ANWENDERS REPARIERT WERDEN KÖNNTEN. WENDEN SIE SICH AN GESCHULTE KUNDENDIENSTANGESTELLTE.		



Das Blitzsymbol im gleichseitigen Dreieck warnt den Anwender vor einer nicht isolierten „gefährlichen Spannung“ im Inneren des Gerätes, die dermaßen hoch sein kann, dass sie einen Stromunfall verursachen könnte.



Das Ausrufezeichen im gleichseitigen Dreieck informiert den Anwender darüber, dass in der beiliegenden Literatur zahlreiche Betriebs- und Wartungshinweise (bzw. Servicehinweise) angeführt sind.

1. Lesen Sie sorgfältig alle Instruktionen durch.
2. Bewahren Sie die Instruktionen gut auf, um künftighin einsehen zu können.
3. Beachten Sie bitte die Hinweise im Handbuch.
4. Befolgen Sie sämtliche Anweisungen.
5. Benutzen Sie das Gerät nicht in der Nähe von Wasser.
6. Reinigen Sie das Gerät nur mit einem trockenen Tuch.
7. Blockieren Sie nicht die Lüftungsöffnungen. Platzieren Sie das Gerät im Einklang mit den Hinweisen des Herstellers.
8. Niemals in der Nähe von Wärmequellen wie Radiatoren, Heizkörper, Öfen und sonstigen wärmeerzeugenden Verbrauchsgescherten (samt Verstärker) installieren.
9. Umgehen Sie nicht die Sicherheitsfunktionen der geerdeten Steckdose. Der Kabelstecker besteht aus zwei Stiften und einem Erdungskontakt, der für Ihre Sicherheit sorgt. Passt der Kabelstecker des Fernsehers nicht in Ihre Steckdose, holen Sie einen Elektromonteur zur Hilfe, der Ihre alte Steckdose auswechselt.
10. Schützen Sie das Stromkabel vor dem Drauftreten oder Zusammendrücken, und zwar vor allem in der Nähe des Kontaktsteckers und an der Stelle, an dem das Kabel aus dem Gerät kommt.
11. Benutzen Sie nur Zubehör und Zusatzgeräte, die vom Hersteller empfohlen wurden.
12. Stromkabel bei Unwetter oder vor einer geplanten längeren Nichtbenutzung des Gerätes herausziehen.
13. Vertrauen Sie sämtliche Reparaturen einem qualifizierten Fachservice an. Das Gerät muss zum Service gebracht werden, falls es auf irgendeine Weise beschädigt wurde: Stromkabel oder Stecker wurden

beschädigt, in das Gerät ist Wasser oder ein fremder Gegenstand eingedrungen, das Gerät wurde Wasser oder Feuchtigkeit ausgesetzt, ist gestürzt oder funktioniert nicht in gewohnter Weise.

14. Die Steckdose, an die der Fernseher angeschlossen ist, muss gut zugänglich sein, damit das Gerät jederzeit vom Stromnetz getrennt werden kann.
15. Die Lüftungsöffnungen niemals mit Zeitung, Tischtuch, Gardinen u.ä. Gegenständen verdecken. Dies könnte die Belüftung behindern.
16. Stellen Sie auf das Gerät keine offene Feuerquellen (z.B. brennende Kerzen).
17. Sorgen Sie dafür, dass die Batterien umweltfreundlich entsorgt werden.
18. Das Gerät sollte in einem mäßigen Klima betrieben werden.
19. Achten Sie darauf, damit auf das Gerät kein Wasser tropft und in das Gerät eindringt. Stellen Sie auf das Gerät keine Gegenstände mit Wasser (z.B. Vasen).
20. Die elektrostatische Entladung kann Funktionsstörungen verursachen. Die Gerätefunktion kann manuell wiederhergestellt werden, indem die Versorgung abgeschaltet und anschließend eingeschaltet wird.



WARNUNG:

Gerät weder Regen noch Feuchtigkeit aussetzen, um das Risiko eines Brandes oder Stromunfalles zu reduzieren.



WARNUNG:

Schützen Sie die Batterien vor allzu hohen Temperaturen (z.B. vor direktem Sonnenschein). Batterien niemals ins Feuer werfen.



Dieses Symbol weist darauf hin, dass es sich um ein Gerät der II. Schutzklasse handelt, was bedeutet, dass sich zwischen der gefährlichen Netzspannung und zugänglichen Teilen eine doppelte Isolierung befindet. Verwenden Sie bei der Wartung ausschließlich identische Ersatzteile.

Warnung

Dieser Fernseher arbeitet mit einer hohen Spannung. Entfernen Sie niemals die hintere Abdeckung des Gerätes. Sämtliche Servicearbeiten sind durch qualifizierte Mitarbeiter vorzunehmen.

Hinweis

Achten Sie darauf, damit das Stromkabel nicht unter dem Fernseher stecken bleibt.

Warnung

Gerät weder Regen noch Feuchtigkeit aussetzen, um das Risiko eines Brandes oder Stromunfalles zu reduzieren.

Hinweis

Lehnen Sie sich nicht an den Fernseher. Weiter sollten Sie den Fernseher nicht neigen oder gegen diesen stoßen. Seien Sie besonders vorsichtig, falls Kinder anwesend sind. Ein Stürzen des Gerätes könnte zu schwerwiegenden Verletzungen führen.

Warnung

Achten Sie darauf, dass keine Gegenstände in die Lüftungsöffnungen des Gerätes eindringen. Achten Sie darauf, dass auf den Fernseher keine Flüssigkeit vergossen wird.

Hinweis

Platzieren Sie den Fernseher nicht auf instabile Wagen, Ständer, Regale oder Tische. Das Gerät könnte beim Stürzen beschädigt werden oder Personen verletzen.

Hinweis

Verdecken Sie niemals die Lüftungsöffnungen in der hinteren Abdeckung des Gerätes. Eine ausreichende Ventilation sorgt für eine richtige Funktionsweise von elektrischen Bauteilen.

Hinweis

Wurde der Fernseher in das Fach einer Wohnwand oder in eine andere zugedeckte Raumfläche platziert, müssen die jeweiligen Mindestabstände eingehalten werden. Eine Überhitzung könnte die Lebensdauer des Gerätes verkürzen oder zu gefährlichen Situationen führen.

Hinweis

Beabsichtigen Sie das Gerät für eine längere Zeit nicht zu benutzen, sollten Sie das Stromkabel aus der Steckdose ziehen.

ZU BEGINN

Wir bedanken uns, dass Sie diesen Fernseher gekauft haben. Damit Sie bereits zu Beginn alle Vorzüge dieses Fernsehers ausnutzen können, empfehlen wir sorgfältig das Benutzerhandbuch durchzulesen. Bewahren Sie das Benutzerhandbuch auf einem geeigneten Ort auf, damit Sie jederzeit einsehen können.

DE ACHTUNG

Manipulieren Sie niemals mit internen Bauteilen des Gerätes und führen keine Einstellungen durch, die nicht in diesem Benutzerhandbuch beschrieben sind. LED-Fernseher arbeiten mit einer hohen Spannung. Möchten Sie Staub oder Tropfen vom Bildschirm ggf. vom Geräteschrank entfernen, sollte Sie zunächst das Stromkabel herausziehen und das Gerät mit einem trockenen Tuch abwischen. Stromkabel und Antenne bei Gewitter herausziehen, um eine Beschädigung des Fernsehers zu vermeiden. Sämtliche Reparaturen sollten einem qualifizierten Fachservice anvertraut werden.

INSTALLATION UND ANSCHLIESSEN DES FERNSEHERS

Instruktionen für das Zusammenstellen des Ständers

1. Öffnen Sie die Kartonschachtel und nehmen Fernseher, Zubehör und Ständer (nur bei einigen Modellen) heraus.
2. Legen Sie den Fernseher auf eine gerade Oberfläche mit dem Bildschirm nach unten. Um den Display zu schützen, benutzen Sie eine Decke oder irgendeinen weichen Stoff.
3. Setzen Sie den Ständer in die Halterung auf und ziehen mit den beigelegten Schrauben gut nach.
4. Die Montage ist abgeschlossen.

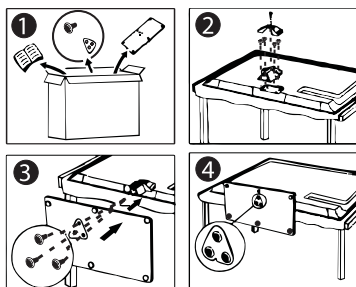

Platzierung des Fernsehers

- Platzieren Sie den Fernseher an einen Ort, an dem auf den Bildschirm kein direktes Sonnenlicht gelangt.
- Völlige Dunkelheit oder Reflexionen auf dem Bildschirm führen zur Ermüdung der Sehkraft. Sie sollten bei indirektem weichem Licht Fernsehen.
- Halten Sie genügend Abstand zwischen dem Gerät und der Wand ein, um eine ausreichende Luftzirkulation zu ermöglichen.
- Meiden Sie allzu heiße Stellen, damit der Geräteschrank nicht beschädigt wird und Bauteile vorzeitig abgenutzt werden.
- Verdecken Sie niemals die Belüftungsöffnungen des Fernsehers.

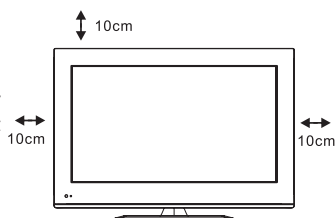

Anschließen der Antenne und Versorgung

1. Stecken Sie das Antennenkabel in den Antennenstecker auf der Rückseite des Fernsehers.
2. Stecken Sie das Stromkabel in die Steckdose.
3. Schalten Sie den Fernseher ein.

Drücken Sie den Hauptschalter am Fernseher. Das Anzeigelicht leuchtet grün. Befindet sich der Fernseher im Standby-Modus (Anzeigelicht leuchtet rot), können Sie den Fernseher mit der Fernbedienung einschalten.

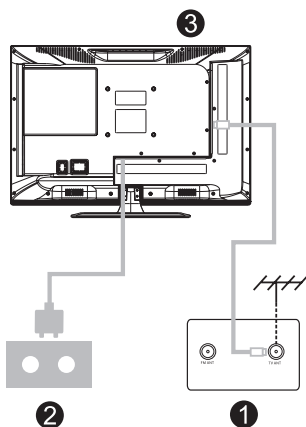





BESCHREIBUNG

Taste für Fernseher und Schnittstelle

Tastenmenü auf dem Fernseher

Das Tastenmenü kann mit der **Multifunktions-taste** aufgerufen werden. Durch kurzes halten der Taste wird das Tastenmenü auf dem Bildschirm aufgerufen. Durch erneutes kurzes Drücken der Taste verschieben Sie die jeweilige Option um eine Position nach rechts. Das Menü verschwindet von alleine nach 5 Sekunden Inaktivität. Durch Drücken und Halten der Taste wählen Sie die jeweilige Option aus, s. unten.



-  **POWER** : Ein-/Ausschalten der Versorgung
-  **SOURCE** : Externe Signalquelle auswählen
-  **MENU** : Aufrufen des Hauptmenüs und Bestätigung ausgewählter Posten
-  **CH +/-** : Kanal auswählen
-  **VOL +/-** : Lautstärkeregelung

Tasten auf der Fernbedienung



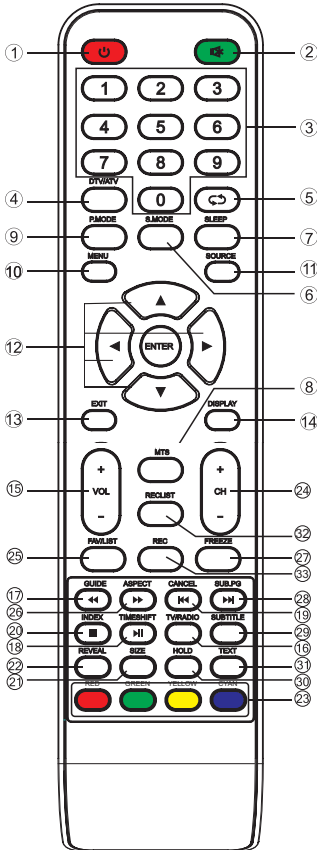







DE

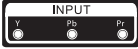

1. : Einschalten des Fernsehers oder Ausschalten in den Standby-Modus.
2. : **Aus- oder Einschalten der Tonausgabe.**
3. **NUMMERISCHE TASTEN** Direkte Senderauswahl.
4. **DTV/AV**: Umschalten zwischen analogem und digitalem Fernseher.
5. **P.MODE**: Rückkehr zum letzten verfolgten Sender.
6. **S.MODE**: Änderung der Töneinstellung.
7. **SLEEP**: Einstellung der verbleibenden Zeit bis zum automatischen Ausschalten.
8. **MTS**: Tonwahl.
9. **P.MODE**: Änderung der Bildeinstellung.
10. **MENÜ** Aufrufen des Hauptmenüs.
11. **SOURCE**: Aufrufen von verfügbaren Videoquellen und deren Auswahl.
12. **PFEILE**: Bewegung im Menü. / **ENTER**: Bestätigung der Option.
13. **EXIT**: Rückkehr zum letzten Menü oder Verlassen des Menüs.
14. **DISPLAY**: Anzeige von Informationen bzgl. Quelle und Sender
15. **VOL +/-**: Einstellung der Lautstärke.
16. **TV/RADIO**: Wechseln zwischen Fernseher- und Radiosendern.
17. **GUIDE**: (a) Aufrufen des Programmbegleiters (EPG) (b) Schnelle Rückwärtsbewegung im PVR-Modus oder im Media Player.
18. **TIME SHIFT**: (a) Zeitverschiebung bei DTV-Sendern (b) Abspielen im PVR-Modus oder im Media Player.
19. **CANCEL**: (A) Rückkehr aus dem Teletext-Modus zum Bild und zurück (b) Vorheriges Kapitel im PVR-Modus oder im Media Player.
20. **INDEX**: (a) Teletext (b) Stoppen der Wiedergabe im PVR-Modus oder im Media Player.
21. **SIZE**: Änderung der Schriftgröße im Teletext.
22. **REVEAL**: Anzeigen oder Ausblenden von Textinformationen.
23. **Farbtasten**: Bedienung von Funktionen, die auf dem Bildschirm angezeigt werden
24. **CH-/CH+**: Wechseln zum vorherigen oder nächsten Sender.
25. **FAV/LIST**: Zugang zur Liste mit Lieblingssendern.
26. **ASPECT**: (a) Auswählen des Bildformates (b) Schnelle Vorwärtsbewegung im PVR-Modus oder im Media Player.
27. **FREEZE**: Einfrieren des Bildschirms.
28. **SUB PG**: (a) Zugang zu Unterseiten (b) Nächstes Kapitel im PVR-Modus oder im Media Player.
29. **SUBTITLE**: Anzeige und Einstellung der Untertitelsprache.
30. **HOLD**: Halten des Teletextes auf der aktuellen Seite.
31. **TEXT**: Öffnen des Teletextes.
32. **RECLIST**: Liste mit Aufzeichnungen.*
33. **REC**: Starten der Aufzeichnung im PVR-Modus.*

Schnittstelle

Bemerkung: In der folgenden Tabelle sind verschiedene Schnittstellen angeführt. Position, Typ, Anordnung und Anzahl der Schnittstellen können bei einzelnen Modellen unterschiedlich sein.

	<p>AUX-Eingang Eingang für externes Video und Audiosignal (linker und rechter Sender).</p>
	<p>CI Slot Dieser Slot ist für Karten mit abonnierten Fernsehprogrammen bestimmt.</p>
	<p>Y Pb Pr Eingang Ermöglicht das Anschließen eines zusammengesetzten Videosignals vom DVD/Videorecorder*.</p>
	<p>HDMI-Eingang Eingang eines digitalen Signals via HDMI-Stecker.</p>
	<p>ANT 75 Anschließen eines Antenneneinganges (75/VHF/UHF).</p>
	<p>VGA-Eingang Eingang eines analogen Videosignals aus dem PC.</p>
	<p>PC AUDIO Eingang Herbeiführen des Audiosignals vom PC, falls das Videosignal via VGA-Anschluss angeschlossen wurde.</p>
	<p>Kopfhörerausgang Nach dem Anschließen der Kopfhörer wird automatisch der Ton aus den TV-Lautsprechern ausgeschaltet.</p>
	<p>USB-Eingang Anschließen eines USB-Gerätes und Abspielen von Mediendateien oder Aufzeichnung von Sendungen auf einen USB-Speicher.</p>
	<p>SCART-Eingang Unterstützt standardmäßig den Eingang eines zusammengesetzten Signals und RGB-Signals. (Nur einige Modelle kommen mit dieser Schnittstelle)</p>
	<p>COAXIAL Ermöglicht das Anschließen eines SPDIF-Empfängers.</p>

DE

* Nur einige Modelle kommen mit dieser Schnittstelle

Anschließen externer Geräte in Bildern

DE

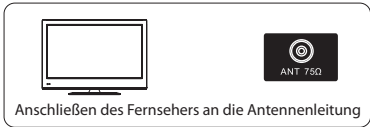
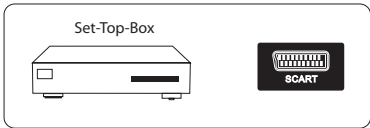
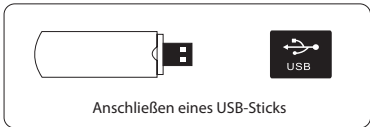
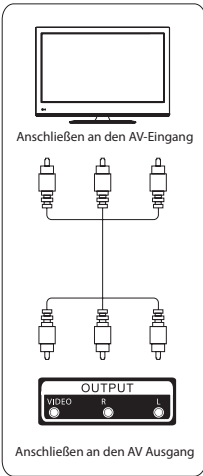
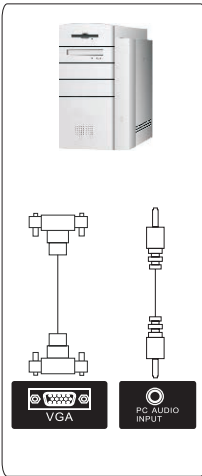
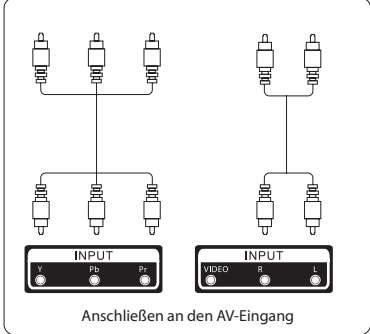
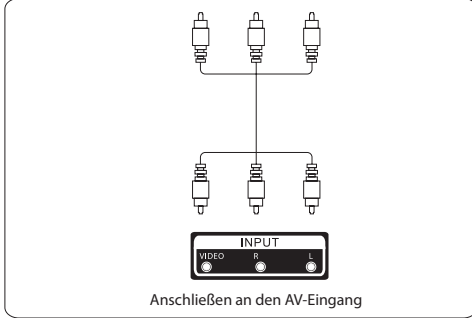
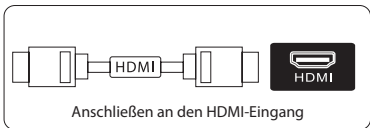
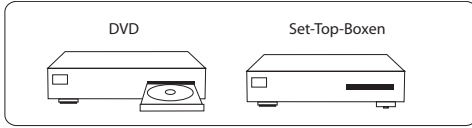

ERSTINSTALLATION

Schließen Sie das Koaxialkabel an den Antenneneingang am Fernseher (ANT 75 Ω) an. Das Koaxialkabel überträgt terrestrisches Fernsehen oder Kabelfernsehen. Falls Sie ein SAT-Fernsehen empfangen, schließen Sie das SAT-Antennenkabel an den folgenden Eingang an: ANT 75 Ω (S2).

Schließen Sie den Fernseher an das Stromnetz an und schalten den Empfänger ein. Auf dem Bildschirm erscheint das Menü **Erstinstallation**:

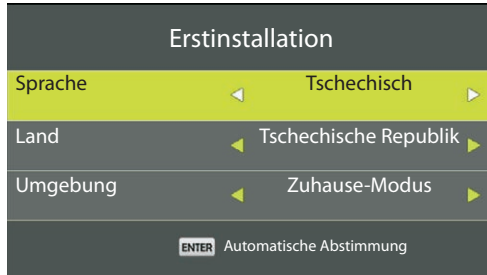

DE

Auswahl von Sprache, Land und Umgebung

Wählen Sie mit den Tasten ◀/▶ die jeweilige Sprache aus, die im Menü und bei Meldungen benutzt werden soll.

Wählen Sie mit den Tasten ◀/▶ das gewünschte Land aus.

Bestimmen Sie mit den Tasten ◀/▶, ob der Fernseher im Haushalt betrieben (**Zuhause-Modus**) oder im Geschäftsraum vorgeführt werden soll (**Modus Geschäft**).

Zum Fortsetzen Taste **ENTER** drücken.

Auswahl der automatischen Abstimmung

Bestimmen Sie mit den Tasten ◀/▶, ob Sie analoge Programme (**ATV**), digitale Programme (**DTV**) oder beide Programme (**ATV + DTV**) abstimmen möchten.



Wählen Sie bei digitalen Programmen für den **Datentyp** folgende Modulation aus: **DVB-T** (terrestrische Strahlung), **DVB-C** (Kabelfernsehen) oder **Satellit** (SAT-Empfang DVB-S/S2).

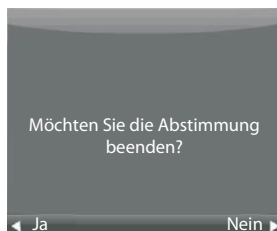

Auch wenn die Abstimmung unterbrochen oder beendet wurde, werden die bis dahin gefundenen Programme gespeichert.

Automatische Abstimmung der digitalen SAT-Übertragung (DVB-S/S2)



Wählen Sie beim **Datentyp Satellit** aus. Wählen Sie in der Option **Satellit** den jeweiligen Satelliten aus, aus dem die Programme empfangen werden (z.B. ASTRA 1E, 1G, 3A (Position 23.5° E)). Wählen Sie beim **Scan-Modus** aus, ob der Empfänger das gesamte Frequenzband abstimmen soll (Option **Blindscan**), Programme auf im Fernseher voreingestellten Frequenzen suchen soll, oder Transponder aus der vom Satelliten des Anbieters ausgetrahlten NIT Tabelle einlesen soll (Option **Netzwerk**). Mit der Option **Sendertyp** beschränken Sie die Suche auf freie (**Free**), kodierte (**Encrypted**) oder auf alle Programme. Mit der Option **Typ der Dienstleistung** bestimmen Sie, ob alle Dienste (**Alle**) oder nur Fernsehprogramme (**DTV**) bzw. Rundfunkprogramme (**RADIO**) gesucht werden. Möchten Sie die automatische Abstimmung starten, drücken Sie die Taste **ENTER**.

BEDIENUNG DES FERNSEHERS

Das Hauptmenü wird mit der Taste **MENÜ** aufgerufen.

Menü Sender

Wählen Sie mit den Tasten ◀/▶ im Hauptmenü die Option **SENDER** aus.



1. Wählen Sie mit den Tasten ▼/▲ die gewünschte Funktion aus.
2. Mit der Taste **ENTER** rufen Sie die ausgewählte Funktion auf.
3. Möchten Sie die Änderungen speichern und zum vorherigen Menü zurückkehren, drücken Sie die Taste **MENÜ**. Möchten Sie das Menü verlassen, drücken Sie die Taste **EXIT**.

Automatische Abstimmung

Die automatische Abstimmung wurde im Kapitel **ERSTINSTALATION** beschrieben. Möchten Sie SAT-Programme abstimmen, müssen Sie den Fernseherringang zunächst auf SAT einstellen (Taste **SOURCE**).

Analoge manuelle Abstimmung

Sender:

Vorwahlnummer

Color system:

Farbnorm (AUTO/PAL/SECAM)

Sound System:

Tonnorm (BG/I/DK/L)

Feine Nachstimmung:

Genauere Nachstimmung der Senderfrequenz

Suchen:

Mit den Tasten ◀/▶ starten Sie die Aufwärts-/Abwärtssuche

Frequenz:

Frequenz des TV-Senders

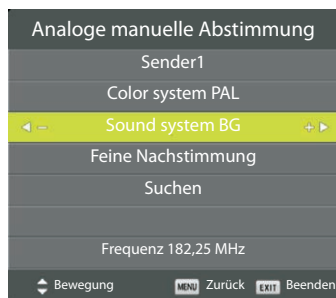

Digitale manuelle Abstimmung

Geben Sie die Nummer des Fernseher-Bouquets ein, und zwar per Schritteingabe ◀/▶ oder Direktwahl (Tasten **0-9**). Wird ein Signal gefunden, wird auf der Skala seine Signalstärke angezeigt. Starten Sie die Abstimmung der Programme mit der Taste **ENTER**. Nach einer Weile wird die Anzahl der gefundenen Programme angezeigt.

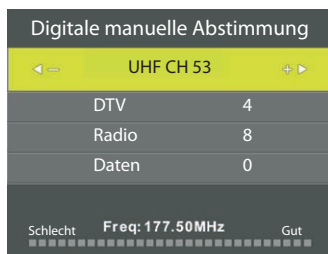

DE

Bearbeitung der Programme

Wählen Sie mit der Taste ▼/▲ die Vorwahl aus, die Sie bearbeiten möchten.

- Mit der roten Taste löschen Sie die Vorwahl.
- Mit der gelben Taste ändern Sie die Reihenfolge der Programme.
- Mit der blauen Taste stellen Sie das Überspringen des ausgewählten Programmes ein. Beim Durchgehen der Sender mit den Tasten **CH+/-** wird dieser Sender ausgelassen.

Mit der Taste **FAV** wird die ausgewählte Vorwahl in die Liste mit den Lieblingsprogrammen hinzugefügt. Falls Sie die Taste noch einmal drücken, wird die Vorwahl von der Liste entfernt.



Liste mit Plänen (Übersicht vorprogrammierter Ereignisse)

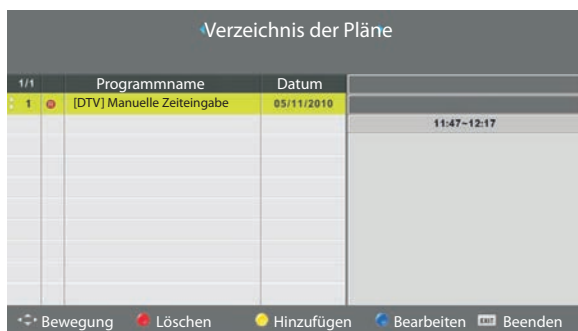

Sie können ein neues Ereignis mit der gelben Taste ● hinzufügen. Auf dem Bildschirm erscheint eine Tabelle mit Informationen über die eingegebenen Parameter:

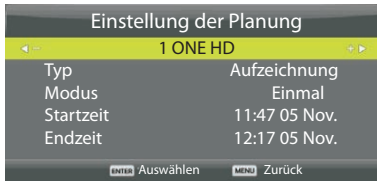

DE

Kommt es zu einem Konflikt der voreingestellten Zeiten, wird eine Warnmeldung angezeigt.

Informationen über das Signal

In diesem Menü werden Informationen über das empfangene Signal angezeigt. Diese Funktion steht beim analogen Empfang nicht zur Verfügung.

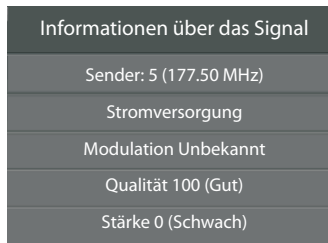

CI Informationen (CA Modul muss eingefügt werden)

Mit dieser Funktion können Sie Informationen über den eingelegten CA Modul aufrufen und seine Konfiguration durchführen.

Einstellung des Satelliten

Dieses Menü kann aufgerufen werden, falls **Satellit** als Signalquelle ausgewählt wird. Hier können Sie Satelliten und deren Transponder auswählen, hinzufügen, löschen oder bearbeiten. Aus diesem Menü kann u.a. die automatische Abstimmung eines oder mehrerer Satelliten bzw. Transponder gestartet werden.

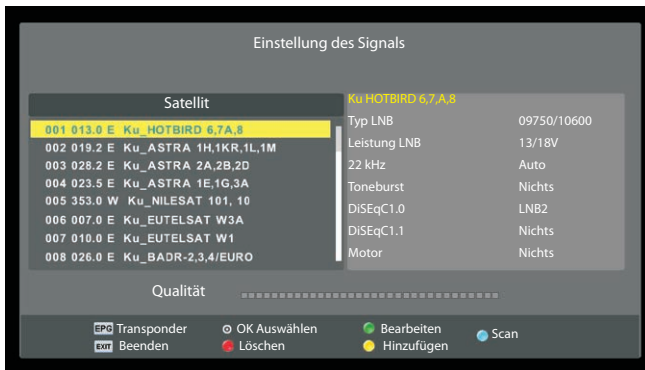

In der linken Tabelle befindet sich eine Übersicht der voreingestellten Satelliten. Falls Sie einen oder mehrere Satelliten mit der Taste **OK** markieren, können Sie deren automatische Abstimmung mit der blauen Taste **Scan** starten.

Die Parameter zum Wechseln von Polarisationssebenen, LNC-Bändern oder einzelnen LNC-Bändern können in der Tabelle rechts eingestellt werden.

Mit der Taste **GUIDE** rufen Sie eine Liste mit Transpondern des jeweiligen Satelliten auf, die Sie anschließend auswählen, hinzufügen, löschen oder bearbeiten können. In der Tabelle links wird eine Liste mit Transpondern angezeigt, rechts können die Parameter eingestellt werden, die zum Wechseln von Polarisationssebenen, LNC-Bändern oder einzelnen LNC-Bändern dienen.

DE

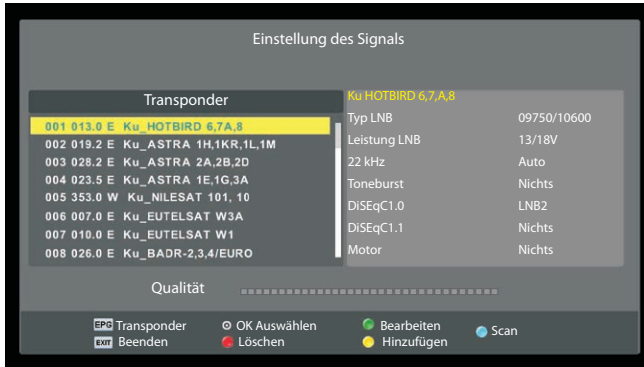

Mit der gelben Taste **Hinzufügen** werden Transponder hinzugefügt, mit der roten Taste **Löschen** werden Transponder gelöscht. Falls Sie einen oder mehrere Transponder mit der Taste **OK** markieren, können Sie deren automatische Abstimmung mit der blauen Taste **Scan** starten. In der Mitte wird die Signalqualität (Skala) des jeweiligen Transponders angezeigt.

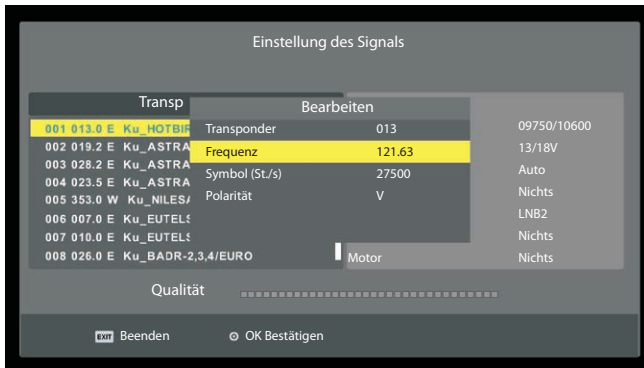

Mit der grünen Taste **Bearbeiten** können Sie die Frequenz, Symbolgeschwindigkeit und Polarisation des jeweiligen Transponders bearbeiten. Die Änderungen werden mit der Taste **OK** gespeichert.

Menü Bild

Mit der Taste **MENÜ** wird das Hauptmenü aufgerufen.
Wählen Sie mit ◀/▶ im Hauptmenü die Option BILD aus.



1. Wählen Sie mit den Tasten ▼/▲ im Menü BILD die jeweilige Option aus, die Sie einstellen möchten.
2. Drücken Sie **ENTER**, um die Einstellung durchzuführen.
3. Sobald Sie mit der Einstellung fertig sind, drücken Sie die Taste **MENÜ**, um die Änderungen zu speichern und zum vorherigen Menü zurückzukehren.

Bildmodus

Wählen Sie mit den Tasten ▼/▲ die Option **Bildmodus** aus und gehen mit **ENTER** in das Untermenü.
Im Modus **Benutzermodus** können Sie Kontrast, Helligkeit, Farbintensität, Bildschärfe und Farbton ändern.

Tipp: Sie können den Bildmodus auch direkt ändern, und zwar mit der Taste **PMODE**.



Helligkeit/Kontrast/Bildschärfe/Farbintensität/Farbton

Mit ▼/▲ Option auswählen und mit den Tasten ◀/▶ ändern.

- Helligkeit** Einstellung der Bildhelligkeit.
- Kontrast** Einstellung des Bildkontrastes.
- Bildschärfe** Einstellung der Bildschärfe.
- Farbintensität** Einstellung der Farbintensität.
- Ton** Einstellung des Farbtones. Nur für Signale im NTSC-Format.

Farbtemperatur

Änderung der gesamten Farbwiedergabe.

Wählen Sie mit den Tasten die ▼/▲ Option **Farbwiedergabe** aus und fügen mit Hilfe der Tasten ◀/▶ eine der folgenden Optionen hinzu: Normal, Warm, Kalt.

- Normal** Schafft ein lebhaftes und natürliches Bild
- Warm** Das Bild wird auf warme rote Farbtöne abgestimmt
- Kalt** Das Bild wird auf kalte blaue Farbtöne abgestimmt



Rauschreduktion

Filtert das Bildrauschen und erhöht die Bildqualität.

Wählen Sie mit den Tasten ▼/▲ die Option **Rauschreduktion** aus und gehen mit **ENTER** in das Untermenü.

- Aus** Rauschreduktion AUS
- Niedrig** Niedrige Rauschreduktion
- Mittel** Mittlere Rauschreduktion
- Hoch** Hohe Rauschreduktion
- Werkseinstellung** Voreingestellte Rauschreduktion



HDMI Modus

Wählen Sie mit ▼/▲ die Option **HDMI Modus** aus und gehen mit **ENTER** in das Untermenü.

Wählen Sie mit den Pfeilen den gewünschten Modus aus (Auto, Video, PC).

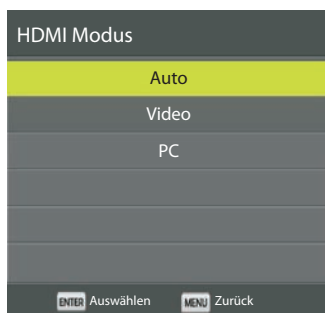

Menü Ton

Mit der Taste **MENÜ** wird das Hauptmenü aufgerufen.

Wählen Sie mit den Tasten ◀/▶ im Hauptmenü die Option TON aus und gehen mit **ENTER** in das Untermenü.



1. Wählen Sie mit den Tasten ▼/▲ im Menü TON die jeweilige Option aus, die Sie einstellen möchten.
2. Drücken Sie **ENTER**, um die Einstellung durchzuführen.
3. Sobald Sie mit der Einstellung fertig sind, drücken Sie die Taste **ENTER**, um die Änderungen zu speichern und zum vorherigen Menü zurückzukehren.

Tonmodus

Wählen Sie mit ▼/▲ die Option **Tonmodus** aus und gehen mit **ENTER** in das Untermenü. Mit den Tasten ▼/▲ können Sie den gewünschten Modus auswählen.

Im Modus **Benutzermodus** können Sie den gewünschten Bass- und Höhenbereich einstellen.

Tipp: Sie können den Tonmodus direkt ändern, und zwar mit der Taste **S.MODE**.

Standard Ausbalancierter Ton für alle Umgebungen.

Musik Beibehält den originellen Ton. Geeignet für Musiksendungen.

Film Betont Höhen und Bässe. Für ein hochwertiges Musikerlebnis.

Sport Betont die Frequenz des gesprochenen Kommentars.

Benutzer Eigene Toneinstellung.



Ausbalancieren

Mit ▼/▲ Option auswählen und mit den Tasten ◀/▶ ändern.

Automatische Lautstärke

Mit ▼/▲ Option auswählen und mit den Tasten ◀/▶ EIN oder AUS auswählen.

Digitaler Ausgang

Mit ▼/▲ Option auswählen und mit den Tasten ◀/▶ EIN / PMC / AUS auswählen.

AD-Schalter

Mit ▼/▲ Option auswählen und mit den Tasten ◀/▶ EIN oder AUS auswählen.

Bemerkung:

Ausbalancieren: Mit dieser Option können Sie den linken und rechten Lautsprecher ausbalancieren und an Ihre Abhörposition optimal anpassen.

Automatische Lautstärke: Reduziert Unterschiede in Lautstärken einzelner Sender.

Menü Zeit

Mit der Taste **MENÜ** wird das Hauptmenü aufgerufen.

Wählen Sie mit **◀/▶** im Hauptmenü die Option ZEIT aus und gehen mit **ENTER** in das Untermenü.



1. Wählen Sie mit **▼/▲** im Menü ZEIT die jeweilige Option aus, die Sie einstellen möchten.
2. Drücken Sie **ENTER**, um die Einstellung durchzuführen.
3. Sobald Sie mit der Einstellung fertig sind, drücken Sie die Taste **ENTER**, um die Änderungen zu speichern und zum vorherigen Menü zurückzukehren.

Zeitzone

Wählen Sie mit den Tasten **▼/▲** die Option **Zeitzone** aus und gehen mit **ENTER** in das Untermenü.

Wählen Sie mit den Tasten **▼/▲/◀/▶** die gewünschte Zeitzone aus.



Schlaftimer

Wählen Sie mit den Tasten ▼/▲ die Option **Schlaftimer** aus und gehen mit **ENTER** in das Untermenü.

Mit den Tasten ▼/▲ können Sie den Timer einstellen.

Mögliche Optionen: AUS, 10min, 20min, 30min, 60min, 90min, 120min, 180min, 240min.



DE

Automatisches Ausschalten

Wählen Sie mit den Tasten ▼/▲ die Option **Auto-Standby** aus und gehen mit **ENTER** in das Untermenü.

Wählen Sie mit den Tasten ▼/▲ die verbleibende Zeit bis zum automatischen Ausschalten aus.



Dauer der Bildschirmanzeige (OSD)

Wählen Sie mit den Tasten ▼/▲ die Option **Bildschirmanzeige** aus und gehen mit **ENTER** in das Untermenü.

Wählen Sie mit den Tasten ▼/▲ die gewünschte Dauer der Bildschirmanzeige aus.



Menü System Sperre

Mit der Taste **MENÜ** wird das Hauptmenü aufgerufen.

Wählen Sie mit ◀/▶ im Hauptmenü die Option SYSTEMSPERRE aus und gehen mit **ENTER** in das Untermenü.



1. Wählen Sie mit den Tasten ▼/▲ im Menü SPERRE die jeweilige Option aus, die Sie einstellen möchten.
2. Drücken Sie **ENTER**/ ◀/▶, um die Einstellung durchzuführen.
3. Sobald Sie mit der Einstellung fertig sind, drücken Sie die Taste **MENÜ**, um die Änderungen zu speichern und zum vorherigen Menü zurückzukehren.

Blockieren des Systems

Wählen Sie mit ▼/▲ die Option **Blockieren des Systems** aus und gehen mit **ENTER** in das Untermenü.

Das Passwort wurde auf 0000 voreingestellt. Sollten Sie das von Ihnen eingestellte Passwort vergessen, wenden Sie sich bitte an die Kundendienstzentrale.

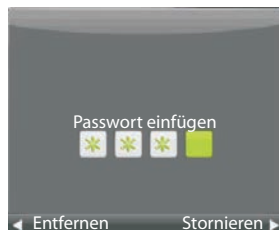

Passworteinstellung

Wählen Sie mit ▼/▲ die Option **Passworteinstellung** aus und gehen mit **ENTER** in das Untermenü, wo das neue Passwort eingestellt werden kann.

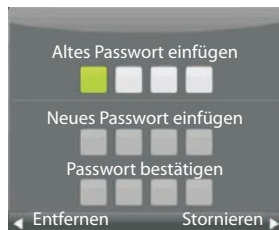

Sendersperre

Wählen Sie mit ▼/▲ die Option **Programm blockieren** aus und gehen mit **ENTER** in das Untermenü. Mit der grünen Taste können Sie die Sendersperre aktivieren oder deaktivieren.



DE

Elternkontrolle

Wählen Sie mit ▼/▲ die Option **Elternkontrolle** aus. Drücken Sie **ENTER**, um in das Untermenü zu gehen. Hier können Sie das gewünschte Schutzniveau entsprechend dem Alter Ihres Kindes auswählen.



Tastatursperre

Mit dieser Option können Sie z.B. Kinder von einer unerwünschten Benutzung schützen.

Mit ▼/▲ Option **Tastensperre** und mit den Tasten ◀/▶ EIN oder AUS auswählen.

Hotelmodus (Hotelmodus muss unterstützt werden)

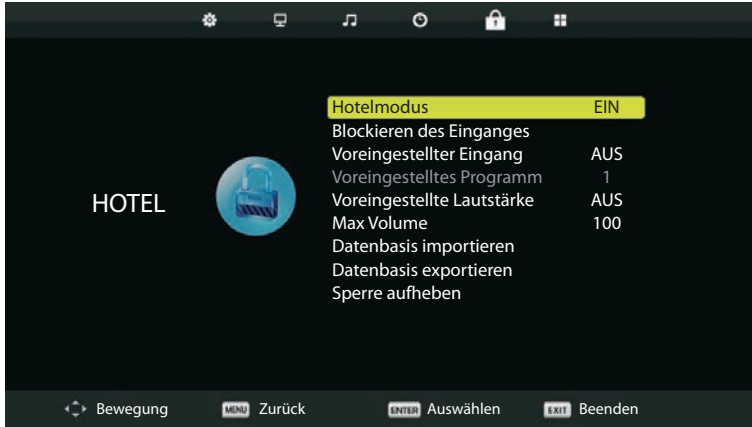

DE

1. Wählen Sie mit den Tasten ▼/▲ im Menü SPERRE die Option Hotelmodus aus.
2. Gehen Sie mit **ENTER** in das Untermenü.
3. Sobald Sie mit der Einstellung fertig sind, drücken Sie die Taste **MENÜ**, um die Änderungen zu speichern und zum vorherigen Menü zurückzukehren.

Hotelmodus

Mit ▼/▲ Option **Hotelmodus** auswählen und mit den Tasten ◀/▶ EIN oder AUS auswählen.

Blockieren des Einganges

Wählen Sie mit ▼/▲ die Option **Blockieren des Einganges** aus und gehen mit **ENTER** in das Untermenü.

Voreingestellter Eingang

Wählen Sie mit ▼/▲ die Option **Voreingestellter Eingang** aus und gehen mit **ENTER** in das Untermenü.

Voreingestelltes Programm

Wählen Sie mit ▼/▲ die Option **Voreingestelltes Programm** aus. Ändern Sie diese Option mit den Tasten ◀/▶.

Maximale Lautstärke

Wählen Sie mit ▼/▲ die Option **Max Volume** aus. Ändern Sie diese Option mit den Tasten ◀/▶.

Aufheben der Sperre

Wählen Sie mit ▼/▲ die Option **Aufheben der Sperre** aus. Mit **ENTER** werden Sie die früheren Einstellungen gelöscht.

Menü Optionen

Mit der Taste **MENÜ** wird das Hauptmenü aufgerufen.

Wählen Sie mit den Tasten ◀/▶ **OPTIONEN** aus.



DE

1. Mit den Tasten ▼/▲ wählen Sie die jeweilige Option aus, die Sie einstellen möchten.
2. Drücken Sie **ENTER**, um die Einstellung durchzuführen.
3. Sobald Sie mit der Einstellung fertig sind, drücken Sie die Taste **ENTER**, um die Änderungen zu speichern und zum vorherigen Menü zurückzukehren.

Sprache der Bildschirmanzeige (OSD)

Mit ▼/▲ Option **Sprache** auswählen und mit den Tasten ▼/▲/◀/▶ die gewünschte Sprache auswählen. Ab Werk wurde Englisch eingestellt.



Teletext-Sprache

Mit ▼/▲ Option **TT Sprachen** auswählen und mit den Tasten ▼/▲/◀/▶ die gewünschte Teletext-Sprachgruppe auswählen.



Tonsprachen

Wählen Sie mit ▼/▲ die Option **Tonsprachen** aus und gehen mit **ENTER** in das Untermenü.

Wählen Sie mit den Tasten ▼/▲/◀/▶ die Primäre und Sekundäre Tonsprache aus.



DE

Untertitelsprachen

Wählen Sie mit ▼/▲ die Option **Untertitelsprachen** aus und gehen mit **ENTER** in das Untermenü.

Wählen Sie mit den Tasten ▼/▲/◀/▶ die Primäre und Sekundäre Untertitelsprache aus.



PVR-Dateisystem*

Wählen Sie mit ▼/▲ die Option **PVR-Dateisystem** aus und gehen mit **ENTER** in das Untermenü.

Wählen Sie mit ▼/▲ die Option **Kontrolle des PVR-Dateisystems** aus. Starten Sie die Kontrolle mit der Taste **ENTER**. Anschließend wird eine Kontrolle der USB-Geschwindigkeit durchgeführt.

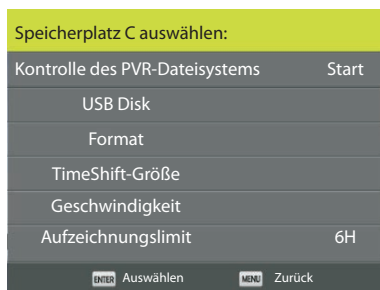

Seitenverhältnis

Wählen Sie mit ▼/▲ die Option **Seitenverhältnis** aus und gehen mit **ENTER** in das Untermenü.

Wählen Sie mit ▼/▲ das Seitenverhältnis aus.

Folgende Einstellungen können ausgewählt werden: Auto, 4:3, 16:9, Zoom1, Zoom2.



* nur beim Modell 50 F02T2S2

Hilfe für Hörgeschädigte

Mit ▼/▲ Option **Verschlechtertes Hören** und mit **ENTER** EIN oder AUS auswählen.

Blauer Bildschirm

Mit ▼/▲ Option **Verschlechtertes Hören** und mit **ENTER** EIN oder AUS auswählen.
Blauer Bildschirm

DE

Erstinstallation

Mit ▼/▲ Option **Erstinstallation** auswählen und Installation mit der Taste **ENTER** starten.

Werkseinstellung wiederherstellen

Mit ▼/▲ Option **Werkseinstellung wiederherstellen** auswählen und mit **ENTER** in das Untermenü gehen.

Aktualisierung der Software (USB)

Mit ▼/▲ Option **Aktualisierung der Software (USB)** auswählen. Schließen Sie den USB-Speicher mit der Aktualisierungsdatei am USB-Port und an führen die Aktualisierung mit der Taste **ENTER** durch.

Menü Bildschirm

Mit der Taste **MENÜ** wird das Hauptmenü aufgerufen.

Wählen Sie mit den Tasten ◀/▶ im Hauptmenü die Option BILDSCHIRM aus.

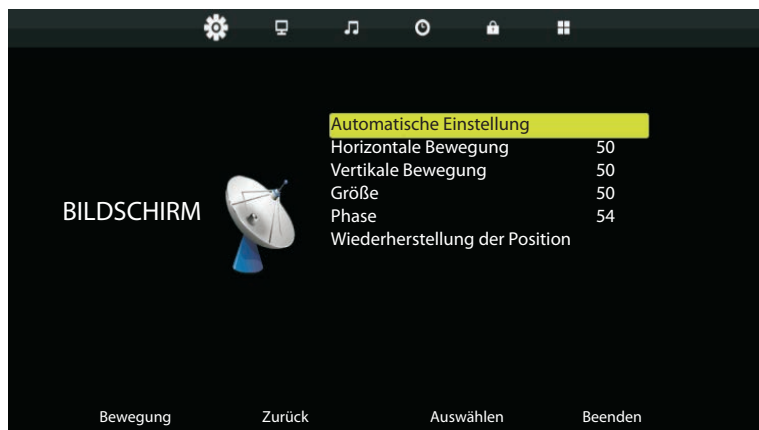

1. Wählen Sie mit den Tasten ▼/▲ im Menü BILDSCHIRM die jeweilige Option aus, die Sie einstellen möchten.
2. Drücken Sie **ENTER**, um die Einstellung durchzuführen.
3. Sobald Sie mit der Einstellung fertig sind, drücken Sie die Taste **ENTER**, um die Änderungen zu speichern und zum vorherigen Menü zurückzukehren.

Automatische Einstellung

Mit **ENTER** starten Sie die automatische Einstellung der horizontalen und vertikalen Position sowie Größe und Phase des Bildes.

Horizontale Bewegung

Einstellung der horizontalen Bildposition.

Wählen Sie mit ▼/▲ die Option **Horizontale Bewegung** aus und gehen mit **ENTER** in das Untermenü.

Vertikale Bewegung

Einstellung der vertikalen Bildposition.

Wählen Sie mit ▼/▲ die Option **Vertikale Bewegung** aus und gehen mit **ENTER** in das Untermenü.

Größe

Einstellung der Anzeigegröße

Wählen Sie mit ▼/▲ die Option **Größe** aus und gehen mit **ENTER** in das Untermenü.

Phase

Einstellung der horizontalen Bildfrequenz

Wählen Sie mit ▼/▲ die Option **Phase** aus und gehen mit **ENTER** in das Untermenü.

Wiederherstellung der Position

Mit ▼/▲ Option **Wiederherstellung der Position** auswählen und mit **ENTER** die Ausgangseinstellung des Bildes wiederherstellen.

BEDIENUNG DER MEDIEN

Bemerkung:

- Ehe Sie in das Menü **Medien** gehen, schließen Sie den USB-Speicher an den Fernseher an. Ändern Sie mit **INPUT** den TV-Eingang auf **Medien**.

Wählen Sie mit den Tasten ▼/▲ die Eingangsquelle **Medien** aus und gehen mit **ENTER** in das Untermenü.



Wählen Sie mit der Taste ◀/▶ die jeweilige Option aus, die Sie im Menü **Medien** einstellen möchten. Bestätigen Sie die Wahl mit **ENTER**.

Menü Foto

Wählen Sie mit den Tasten ◀▶ im Menü die Option **Foto** aus und drücken **ENTER**.

Mit der Taste **EXIT** kehren Sie zum vorherigen Angebot zurück und verlassen das aktuelle Menü.



Wählen Sie mit den Tasten ◀▶ die jeweilige Datei aus, die angezeigt werden soll und drücken ▶▶.

Beim Hervorheben der gewünschten Datei werden rechts Informationen über die Datei angezeigt, in der Mitte des Bildschirms erscheint die Fotoansicht.

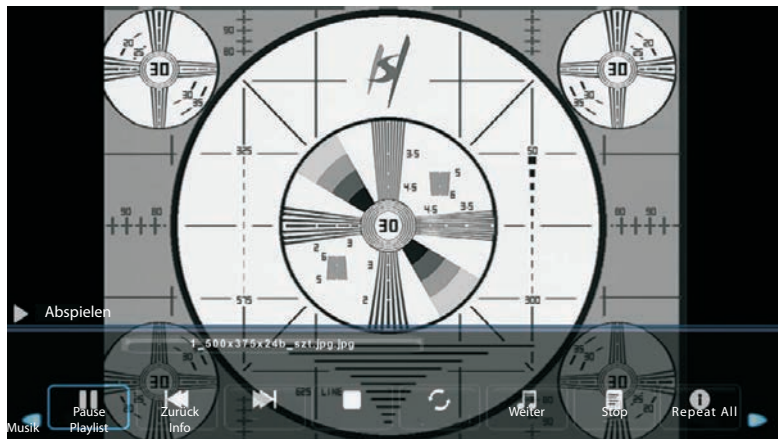

Menü Musik

Wählen Sie mit den Tasten ◀/▶ die Option **Musik** aus und drücken **ENTER**.

Mit der Taste **EXIT** kehren Sie zum vorherigen Angebot zurück und verlassen das aktuelle Menü.



DE

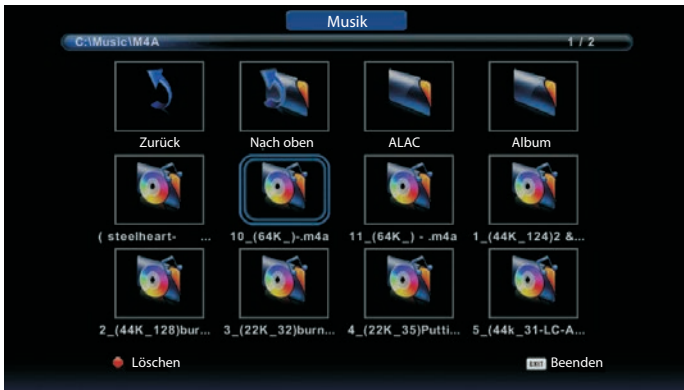

Wählen Sie mit den Tasten ◀/▶ das jeweilige Medium aus, das Sie abspielen möchten. Mit ENTER starten Sie das Abspielen.

Möchten Sie zum vorherigen Angebot zurückkehren, gehen Sie mit den Tasten ◀/▶ zur Option **Zurück**.



Menü Film

Wählen Sie mit den Tasten ◀/▶ die Option **Film** aus und drücken **ENTER**.

Mit der Taste **EXIT** kehren Sie zum vorherigen Angebot zurück und verlassen das aktuelle Menü.



Wählen Sie mit den Tasten ◀/▶ das gewünschte Medium aus und drücken **ENTER**.

Mit der Taste ▶|| wird der ausgewählte Film abgespielt.

Mit der Taste **DISPLAY** wird im unteren Abschnitt des Bildschirms das Bedienmenü angezeigt, wählen Sie die gewünschte Funktion aus und drücken **ENTER**, um den Befehl durchzuführen.

Mit der Taste **EXIT** kehren Sie zum vorherigen Angebot zurück und verlassen das aktuelle Menü.

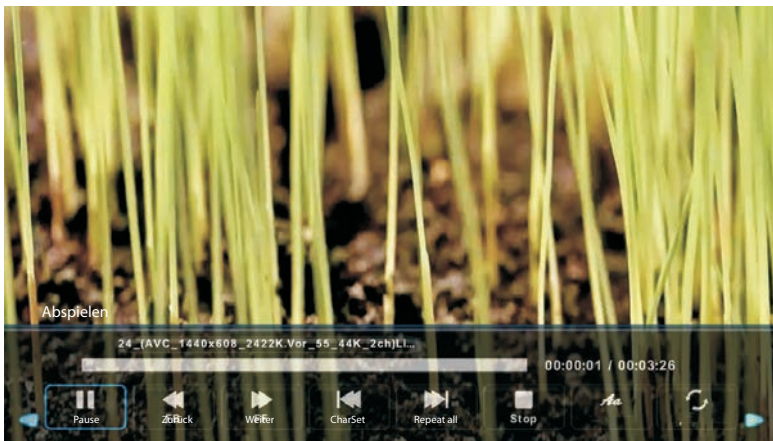

Menü Text

Wählen Sie mit den Tasten ◀/▶ die Option **Text** aus und drücken **ENTER**.

Mit der Taste **EXIT** kehren Sie zum vorherigen Angebot zurück und verlassen das aktuelle Menü.



DE

Wählen Sie mit den Tasten ◀/▶ das gewünschte Medium aus und drücken ENTER.

Mit den Tasten ◀/▶ kehren Sie zum vorherigen Menü zurück.

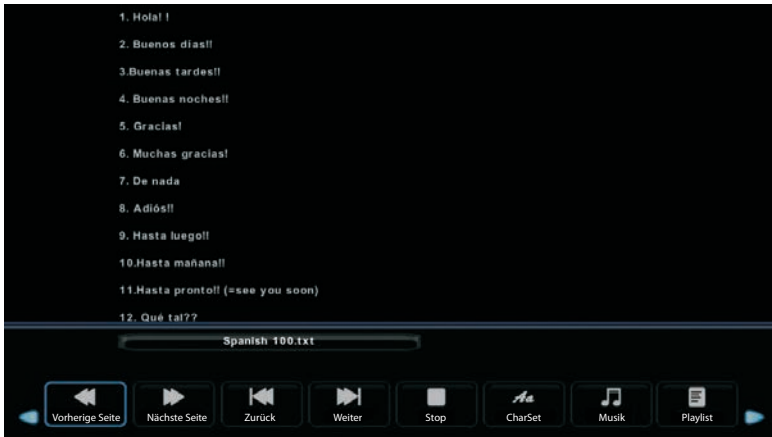

PROBLEMBEHEBUNG

Problem	Lösung
Keine Stromversorgung	<ul style="list-style-type: none"> Vergewissern Sie sich, dass der Kabelstecker in die Steckdose gesteckt wurde. Trennen Sie den Fernseher für ca. 60 Sekunden vom Stromnetz.
Schlechter Signalempfang	<ul style="list-style-type: none"> Hohe Gebäude oder Hügel in der Umgebung können analoge Signale reflektieren oder Bildstörungen verursachen. Ändern Sie die Antennenposition, um die Bildqualität zu verbessern. Falls Sie eine Zimmerantenne benutzen, könnte das der Grund für einen schlechteren Empfang sein. Versuchen Sie den Empfang zu verbessern, indem Sie die Antennenposition ändern. Ist die Bildqualität weiterhin schlecht, benutzen Sie eine Außenantenne.
Kein Bild	<ul style="list-style-type: none"> Vergewissern Sie sich, dass die Antenne richtig am Fernseher angeschlossen wurde. Wählen Sie einen anderen Sender aus und vergewissern sich, dass das Problem nicht bei Ihrem Empfänger liegt.
Das Bild ist in Ordnung, aber ohne Ton.	<ul style="list-style-type: none"> Lautstärke erhöhen. Vergewissern Sie sich, dass der Ton nicht ausgeschaltet wurde. Drücken Sie erneut die Taste zum Ausschalten des Tons, um die ursprüngliche Lautstärke wiederherzustellen.
Der Ton ist in Ordnung, aber man sieht kein Bild bzw. falsche Farben	<ul style="list-style-type: none"> Erhöhen Sie Kontrast und -helligkeit.
Pixelfehler, Rauschen oder Bild bleibt oft stehen	<ul style="list-style-type: none"> Überprüfen Sie den Antennenanschluss.
Störende waagerechte Streifen im Bild	<ul style="list-style-type: none"> Rauschen durch Elektrogeräte wie Haartrockner oder Staubsauger. Schalten Sie Geräte aus, die in der Nähe des Fernsehers benutzt werden.
Der Fernseher reagiert nicht auf die Fernbedienung.	<ul style="list-style-type: none"> Zielen Sie mit der Fernbedienung auf den Sensor des Fernsehers. Entfernen Sie Hindernisse zwischen der Fernbedienung und dem Sensor des Fernsehers. Vergewissern Sie sich, dass die Batterien in der Fernbedienung nicht leer sind.
Kein Bild im PC-Modus.	<ul style="list-style-type: none"> Vergewissern Sie sich, dass das Videokabel richtig mit dem VGA-Anschluss verbunden wurde. Vergewissern Sie sich, dass das Bildformat vom PC mit diesem Fernseher kompatibel ist.
Vertikales Flackern (im PC-Modus)	<ul style="list-style-type: none"> Ändern Sie die Anzeigefrequenz des Bildes.
Allzu helles oder dunkles Bild im PC-Modus	<ul style="list-style-type: none"> Bearbeiten Sie Helligkeit und Kontrast.

Konnten Sie nicht einmal mit den oben angeführten Anweisungen das Problem beheben, trennen Sie den Fernseher für ca. 60 Sekunden vom Stromnetz. Sollten die Probleme andauern, wenden Sie sich an eine autorisierte Kundendienststelle. Versuchen Sie das Gerät niemals eigenhändig zu reparieren.

Achten Sie darauf, dass für lange Zeit keine statischen Bilder angezeigt werden (Videopause, Menüanzeige usw.). Diese könnten auf Dauer in den Bildschirm eingegraben werden und das Display beschädigen.

TECHNISCHES BLATT

MODELL	20 H01T2S2	22 F01T2S2	24 H01T2S2	32 H02T2S2	40 F01T2S2	50 F02T2S2
Bildschirm						
Diagonale	20" (51 cm)	22" (56 cm)	24" (61 cm)	32" (81cm)	40" (109 cm)	50" (125 cm)
Seitenverhältnis	16:09	16:09	16:09	16:09	16:09	16:09
Auflösung	1366*768	1920*1080	1366*768	1366*768	1920*1080	1920*1080
Dynamischer Kontrast	1000:1	1000:1	1000:1	1000:1	5000:1	5000:1
Tuner						
Digitaler Tuner	DVB-T, T2 H265 MPEG2/4 HD DVB-T MPEG2/4	DVB-T, T2 H265 MPEG2/4 HD DVB-T MPEG2/4	DVB-T, T2 H265 MPEG2/4 HD DVB-T MPEG2/4	DVB-T, T2 H265 MPEG2/4 HD DVB-T MPEG2/4	DVB-T, T2 H265 MPEG2/4 HD DVB-T MPEG2/4	DVB-T, T2 H265 MPEG2/4 HD DVB-T MPEG2/4
SAT-Tuner	DVB-S2	DVB-S2	DVB-S2	DVB-S2	DVB-S2	DVB-S2
EPG Programmbegleiter	JA	JA	JA	JA	JA	JA
PVR- Aufzeichnung via USB	NEIN	NEIN	NEIN	NEIN	NEIN	JA
Timeshift-Funktion (Zeitverschiebung)	JA	JA	JA	JA	JA	JA
Senderliste	JA	JA	JA	JA	JA	JA
Videosystem	DVB-T2 PAL SECAM	DVB-T2 PAL SECAM	DVB-T2 PAL SECAM	DVB-T2 PAL SECAM	DVB-T2 PAL SECAM	DVB-T2 PAL SECAM
Bild						
Progressive Scan	ja	ja	ja	ja	ja	ja
Kammfilter	ja	ja	ja	ja	ja	ja
Rauschreduktion	ja	ja	ja	ja	ja	ja
Bildschirmanzeige- Menü	ja	ja	ja	ja	ja	ja
Ton						
Tonleistung	2x5	2x5	2x5	2x10	2x8	2x10
Tonkorrektur	Equalizer	Equalizer	Equalizer	Equalizer	Equalizer	Equalizer
Stereo	NICAM	NICAM	NICAM	NICAM	NICAM	NICAM
Konnektivität						
USB	1	1	1	1	1	1
Unterstützte Formate	s. Tabelle					
HDMI	1	1	1	3	3	3
SCART	1	1	1	1	1	1

DE

Komponenter-Eingang YPbPr	1	1	1	1	1	1
VGA (D-Sub5 pin)	1	1	1	1	1	1
PC Audioeingang	1	1	1	1	1	1
Kopfhörerausgang	1	1	1	1	1	1
RF IN	1	1	1	1	1	1
CI Slot	CI +	CI +	CI +	CI +	CI +	CI +
Allgemeine Spezifikation						
Elternsperre	ja	ja	ja	ja	ja	ja
Speisung						
Max. Leistung	36	36	36	56	70	100
Leistungsbedarf im Standby-Modus	≤0,5 W	≤0,5 W	≤0,5 W	≤0,5 W	≤0,5 W	≤0,5 W
Stromverbrauch im AUS-Zustand	≤0,5 W	≤0,5 W	≤0,5 W	≤0,5 W	≤0,5 W	≤0,5 W
Energieeffizienzklasse	A	A	A	A	A+	A+
Hauptschalter	nein	nein	nein	nein	nein	nein
Ausmaße und Gewicht						
Gerätemaße mit Ständer (B x H x T) mm	462 × 305 × 165	509,5 × 307 × 75	564 × 371 × 176	740 × 470 × 210	909 × 565 × 212	1132 × 695 × 240
Gerätemaße ohne Ständer (B x H x T) mm	462 × 305 × 165	509,5 × 307 × 75	564 × 350 × 90	740 × 450 × 90	909 × 515 × 85	1132 × 675 × 90
Gewicht (kg)	1,8	2	3,57	6,1	10	18
Zum Aufhängen an die Wand	VESA 100X100	VESA 100X100	VESA 100X100	VESA 100X100	VESA 200X200	VESA 200X200

Unterstützte Formate

Medium	Dateityp	Video	Audio	Max. Werte		
FILM	.mpg	MPEG-1, MPEG-2	MP3	Auflösung: 1920×1080		
			AAC	Datenübertragungsrate: 40 Mbps		
	.avi	Xvid, MJPEG	PMC	Auflösung: 1920×1080		
	.ts	MPEG-4 SP/ASP, H.263/H.264			Datenübertragungsrate: 20 Mbps	
		MPEG-2, H.264, HEVC				
	.mov, .mkv	MPEG-4 SP/ASP, H.263/H.264, HEVC				
	.dat	MPEG-1				
	.mp4	MPEG-4 SP/ASP,				
		H.263/H.264,				
		HEVC				
MPEG-1, MPEG-2						
.vob	MPEG-2					Auflösung: 720×576
	RV30/RV40	COOK, MP2				Datenübertragungsrate: 40 Mbps
MUSIK	.mp3	--	MP3	Abtastfrequenz: 8K~48KHz		
				Bitrate: 32K~320Kbps		
				Kanäle: Mono/Stereo		
	.m4a/.aac	--	AAC	Abtastfrequenz: 16K~48KHz		
				Bitrate: 32K~442Kbps		
				Kanäle: Mono/Stereo		
FOTO	.jpg/	Progressive JPEG		Auflösung: 1024×768		
	.jpeg	Baseline JPEG		Auflösung: 15360×8640		
	.bmp	BMP		Auflösung: 9600×6400		
				Pixeltiefe: 1/4/8/16/24/32 bpp		
	.png	Non-Interlaced		Auflösung: 9600×6400		
Interlaced		Auflösung: 1280×800				
UNTER-TITEL	.srt	SubRip				
	.ssa/.ass	SubStation Alpha				
	.smi	SAMI				
	.sub	SubViewer, MicroDVD, DVDSubtitleSystem, SubIdx(VobSub)		Nur SubViewer 1.0 & 2.0		
	.txt	TMPlayer				

DE

VERWENDUNG UND ABFALLENTSORGUNG

Verpackungspapier und Wellenpappe an einer Sammelstelle abgeben. Verpackungsfolie, PET-Beutel und Kunststoffteile gehören in Sammelcontainer für Kunststoff.

ENTSORGUNG DES PRODUKTES NACH ABLAUF DER LEBENSDAUER

Entsorgung von gebrauchten elektrischen und elektronischen Geräten (gültig in den Mitgliedsländern der EU und anderen europäischen Ländern, in denen das Abfalltrennungssystem eingeführt wurde)

DE

Das abgebildete Symbol auf dem Produkt oder auf der Verpackung weist darauf hin, dass das Produkt nicht als Haushaltsmüll entsorgt werden soll. Das Produkt sollte an einem Ort abgegeben, der für die Wiederverwendung von elektrischen und elektronischen Geräten bestimmt ist. Eine richtige Entsorgung des Produktes beugt negativen Einflüssen auf die menschliche Gesundheit und die Umwelt vor. Die Wiederverwendung trägt zum Schutz der Naturressourcen bei. Mehr Informationen über die Wiederverwendung dieses Produktes erteilt Ihnen das Gemeindeamt, Organisationen für die Bearbeitung von Haushaltsmüll oder die jeweilige Verkaufsstelle, an der Sie das Produkt erworben haben.

Dieses Produkt erfüllt sämtliche Anforderungen der EU-Richtlinien über die elektromagnetische Kompatibilität und elektrische Sicherheit.

Die Bedienungsanleitung finden Sie unter www.ecg-electro.eu
Änderungen des Textes und der technischen Parameter sind vorbehalten.



08/05



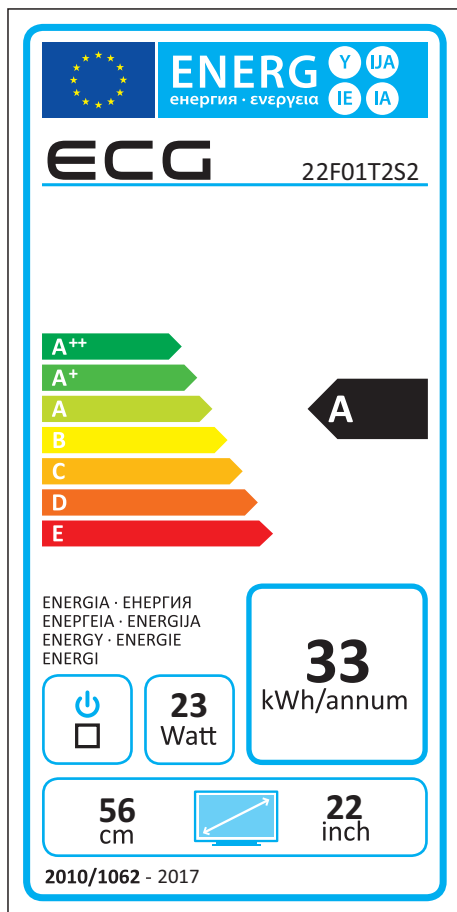
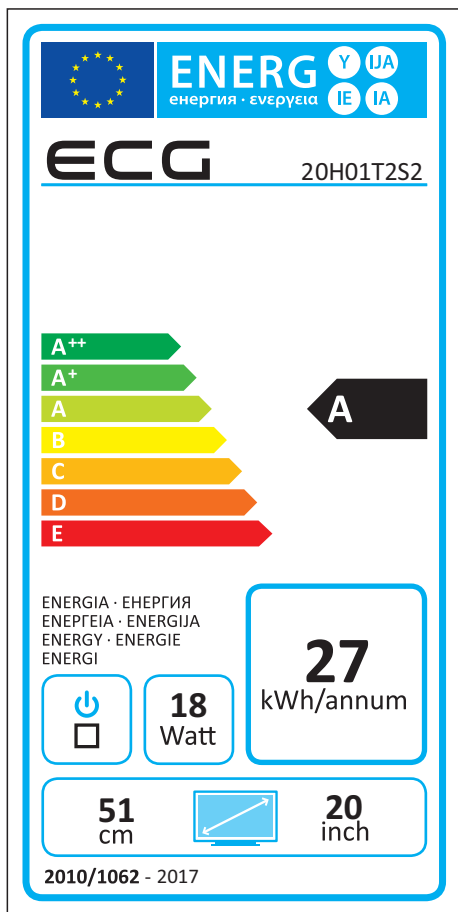

 **ENERG** Y UJ
енергия · ενεργεια IE IA

ECG 24 H01T2S2

A++
A+
A
B
C
D
E

A

ENERGIA · ЕНЕРГИЯ
ΕΝΕΡΓΕΙΑ · ENERGIJA
ENERGY · ENERGIE
ENERGI

 **24**
Watt

35
kWh/annum

61
cm  **24**
inch

2010/1062 - 2017

 **ENERG** Y UJ
енергия · ενεργεια IE IA

ECG 32 H02T2S2

A++
A+
A
B
C
D
E

A

ENERGIA · ЕНЕРГИЯ
ΕΝΕΡΓΕΙΑ · ENERGIJA
ENERGY · ENERGIE
ENERGI

 **38**
Watt

56
kWh/annum

81
cm  **32**
inch

2010/1062 - 2017

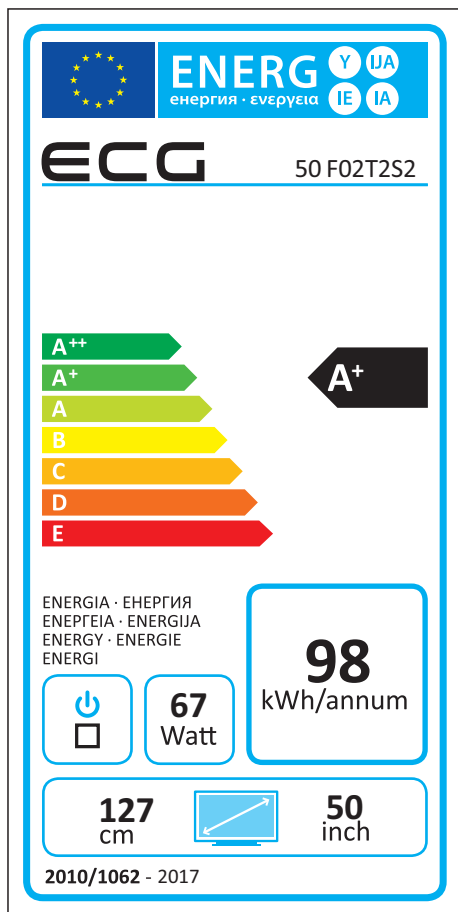
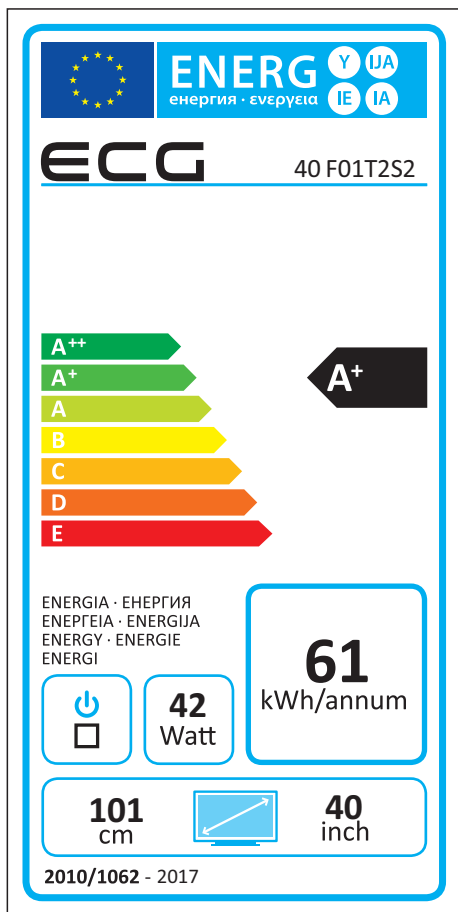

CONTENTS

INTRODUCTION	119
TV INSTALLATION AND CONNECTION.....	119
Instructions for assembling the stand	119
Positioning.....	119
Antenna and power connection.....	119
DESCRIPTION	120
TV and interface buttons.....	120
Installation diagram for external devices	122
FIRST INSTALLATION	123
TELEVISION CONTROLS	126
Channel menu	126
Programs editing.....	127
Programming schedule (overview of programmed events)	127
Signal information	128
CI information (requires CA module input)	128
Setting satellite	128
Picture menu.....	130
Audio menu.....	132
System lock menu	134
Hotel mode (requires support).....	136
SETUP MENU	137
Screen menu	139
CONTROL MEDIA.....	140
Photo menu.....	141
Music menu	142
Film menu.....	143
Text menu	144
TROUBLESHOOTING	145
TECHNICAL SHEET	146



SAFETY INSTRUCTIONS

Please read carefully and keep for future reference.

Warning: The safety measures and instructions contained in this manual do not include all potential conditions and scenarios. The user must understand that common sense, caution and care are factors that cannot be integrated into a product. Therefore, the user is responsible for these factors when using and operating this appliance. We are not liable for any damages caused during shipping, by incorrect use, voltage fluctuation or the modification or adjustment of any part of the appliance.

To protect against the risk of fire or electric shock, basic precautions must be taken while using electrical appliances, including the following:

GB

	ATTENTION RISK OF ELECTRIC SHOCK, DO NOT OPEN	
TO REDUCE THE RISK OF ELECTRIC SHOCK, DO NOT OPEN THE COVER OR BACK PANEL OF THE DEVICE. THERE ARE NO COMPONENTS INSIDE THAT THE USER SHOULD REPAIR THEMSELVES. ALWAYS CONTACT TRAINED SERVICE EMPLOYEES.		



A lightning arrow symbol inside a triangle warns the user of uninsulated “dangerous voltage” inside the device that can be strong enough to cause injury by electric current.



An exclamation point inside a triangle informs the user that there are important instructions for operating the device and maintenance (or service) that can be found in the manual.

1. Read all of the instructions carefully.
2. Keep the instructions for future use.
3. Pay attention to reminders found in the manual.
4. Follow all instructions.
5. Do not use the device near water.
6. Clean only with a dry cloth.
7. Do not block exhaust vents. Install the device according to the manufacturer's instructions.
8. Do not install near heating sources, such as radiators, heating units, stoves, or other appliances (including amplifiers) that generate heat.
9. Do not bypass the safety function of a grounded outlet. The power cord plug has two pins and one ground contact, to ensure your safety. If your socket does not match the power cord of this TV, ask an electrician to replace the old socket.
10. Protect the power cord, do not step on it, prevent against tangling the cord, particularly near the plug and the area where the cord exits the device.
11. Use only accessories and optional accessories recommended by the manufacturer.
12. Disconnect the power cord from the socket during thunderstorms or if the device will not be used for a long time.
13. Contact qualified service staff regarding all necessary repairs. The device will need servicing if it is damaged in any way. For example, if the power cord or plug is damaged, liquid or a foreign object gets inside the device or the device is exposed to rain or moisture, falls, or does not function as usual.
14. The socket that the TV is connected to is used to disconnect the device from the power network and must be easy to access at all times.
15. Ventilation holes must not be covered by objects such as newspapers, tablecloths, curtains etc., because this prevents the ventilation of the device.
16. Do not place any naked flame on the device, for example burning candles.

17. Respect the ecological disposal of batteries.
18. The device is designed for operation in mild climates.
19. Prevent water dripping on the device and getting into the device. Do not place any objects filled with liquid on the device, e.g. a vase with flowers.
20. Electrical discharge can lead to failure of the device functions. The functions can be manually restored by turning the device on and off again.



WARNING:

Do not expose the device to rain or moisture; this increases the risk of fire or electric shock.

GB



WARNING:

Protect the batteries against exposure to high temperatures, e.g. direct sunlight. Do not throw the batteries into a fire.



This symbol indicates the device is classified as a class II device, with double insulation between dangerous voltage and user access parts. Only use identical spare parts when carrying out service work.

Warning

This television receiver uses high voltage for operation. Do not remove the back cover of the device. All service operations must be carried out by qualified technicians.

Reminder

Make sure the power cord does not get caught under the TV.

Warning

Do not expose the device to rain or moisture; this increases the risk of fire or electric shock.

Reminder

Do not lean against the TV, tilt or push the device. Pay close attention to the presence of children. A falling device could cause serious injury.

Warning

Prevent foreign objects getting through the ventilation holes of the device. Protect the TV against liquid spills.

Reminder

Do not install the TV on unstable stands, shelves or tables. A fall could damage the device or cause injury.

Reminder

Do not cover the ventilation holes on the back cover of the device. Sufficient ventilation is necessary for the full functioning of the electrical components.

Reminder

Minimum spacing distances must be respected if the TV is installed in an entertainment centre compartment or other enclosed area. Overheating can shorten the service life of the device and can also be dangerous.

Reminder

If the device will not be used for a long time, we recommend to disconnect the power cord from the socket.

INTRODUCTION

Thank you for purchasing this television. In order to use this device to its full potential from the very start, read this manual carefully and keep for future use.

ATTENTION

Do not tamper with any internal components and do not make any adjustments that are not defined in this manual. LED TVs use high voltage. When cleaning dust or drops off the display or device case, first unplug the power cord from the socket and then wipe the device with a dry towel. To prevent damaging the TV, disconnect the power cord and antenna during a thunderstorm. Contact a qualified service centre for all necessary repairs.

TV INSTALLATION AND CONNECTION

Instructions for assembling the stand

1. Open the cardboard box and remove the TV, accessories and stand (only available with certain models).
2. Place the device on a flat surface with the screen facing down. Use a blanket or other soft fabric to protect the display.
3. Slide the stand into the holder and firmly tighten with the included screws.
4. The assembly is now finished.

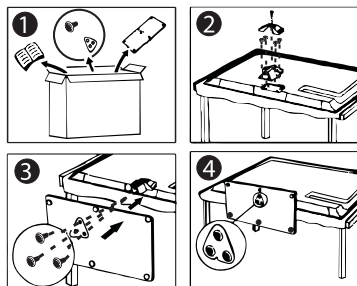

Positioning

- Place the unit within the room so that the display is not exposed to direct sunlight.
- Complete darkness or reflections on the screen can cause eye fatigue. Soft indirect light is recommended for comfortable viewing.
- Leave enough space between the TV and wall to allow sufficient air circulation.
- Stay away from excessively warm areas to prevent damaging the TV frame or the premature ageing of components.
- Do not cover ventilation holes.

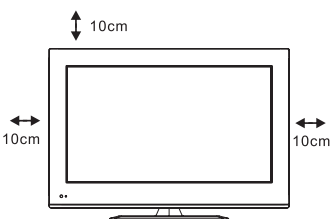

Antenna and power connection

1. Connect the antenna cable to the antenna connector on the back of the TV.
2. Plug the power cord into the electric socket.
3. Switch the TV on.
Press the On/Off switch on the TV. The indicator will turn green. When the TV is in standby mode (red indicator), the TV can be turned on by pressing a button on the remote controller.

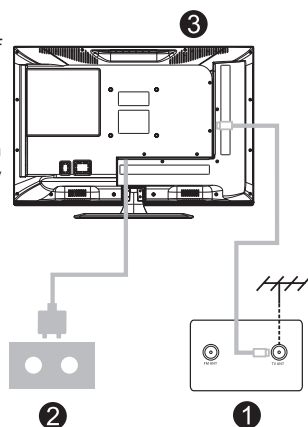

GB





DESCRIPTION

TV buttons and interface

TV buttons menu



You can call up the TV buttons menu by pressing **multifunction button**. If you press it briefly, the on-screen menu appears on the screen. Press again briefly to move the highlight one position to the right in the loop. The menu is automatically hidden after 5 seconds of inactivity. Press and hold the button to select the highlighted function, see below.



-  **POWER** : Power On/Off
-  **SOURCE** : External signal source
-  **MENU** : Displaying the main menu and confirming the selected items
-  **CH+/-** : Channel selection
-  **VOL +/-** : Volume control

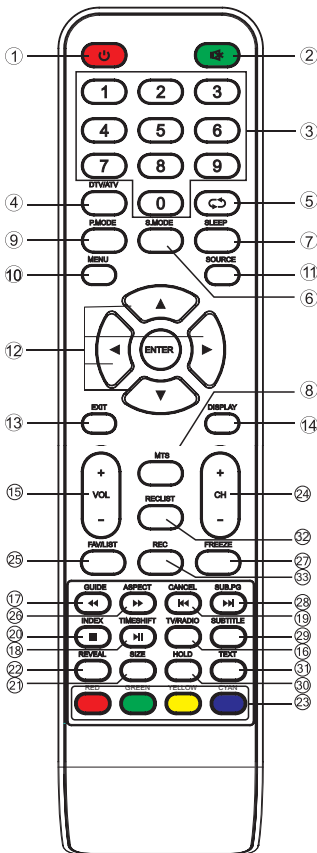









Buttons on the remote controller

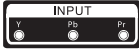

1.  : Turn the TV on or off into standby mode.
2. : Audio on/off toggle.
3. **NUMERICAL BUTTONS**: Direct channel entry.
4. **DTV**: Switch between analogue and digital TV.
5. : Return to the last monitored channel.
6. **S.MODE**: Switch between various sound settings.
7. **SLEEP**: Set the time for auto power off.
8. **MTS**: Sound option.
9. **P.MODE**: Switch between various settings.
10. **MENU**: Display the main menu on the screen.
11. **SOURCE**: Press to display the available video sources and selection.
12. **ARROWS**: Menu controls. / **ENTER**: Confirm selection.
13. **EXIT**: Return to the previous menu or exit the menu.
14. **DISPLAY**: Display channel information.
15. **VOL +/-**: Volume control.
16. **TV/RADIO**: Switch between TV And radio stations
17. **GUIDE**: (a) Call up EPG (Programme guide) (b) Fast move back in PVR mode and media player.
18. **TIME SHIFT**: (a) Time shift for DTV channels (b) Playing in PVR mode or media player.
19. **CANCEL**: (a) Return from teletext mode to video mode (b) Previous chapter in PVR mode or media player.
20. **INDEX**: (a) Content of teletext (b) Leave the reproduction in PVR mode or media player.
21. **SIZE**: Change the teletext text size.
22. **REVEAL**: Display or hide text information.
23. **Colour buttons**: Controls the function indicated on the screen
24. **CH-/CH+**: Switch to previous or next channel.
25. **FAV/LIST**: Access the list of favourite channels.
26. **ASPECT**: (a) Call up the display format (b) Fast move back in PVR mode or media player.
27. **FREEZE**: Freeze the display on the screen.
28. **SUB PG**: (a) Access to sub-pages (b) Next chapter in PVR regime or media player.
29. **SUBTITLE**: Display and set the subtitle language.
30. **HOLD**: Stop teletext on the current page.
31. **TEXT**: Open teletext.
32. **RECLIST**: List of recordings*
33. **REC**: Press to start recording in PVR regime.*

Interface

Note: The following table provides an overview of various interfaces. The actual position, type, layout and number of interfaces can differ for various models.

	<p>AV in External video and audio signal In (left and right channel).</p>
	<p>CI slot This slot supports cards for viewing paid TV channels.</p>
	<p>Y Pb Pr In Composite video signal connection from DVD/VCR.*</p>
	<p>HDMI In Digital signal input via HDMI connector.</p>
	<p>ANT 75 Antenna In connection (75/VHF/UHF).</p>
	<p>VGA In Analogue video from PC In.</p>
	<p>PC audio In Audio signal from PC with VGA video signal connection.</p>
	<p>Headphone jack Sound is automatically muted from the TV speakers when headphones are connected.</p>
	<p>USB IN Connect a USB device and play media files or record programmes to USB.</p>
	<p>SCART In Composite and RGB signal input supported as a standard. (Some models are not equipped with this interface)</p>
	<p>COAXIAL Supports the connection of an SPDIF receiver.</p>

* Some models are not equipped with this interface

Installation diagram for external devices

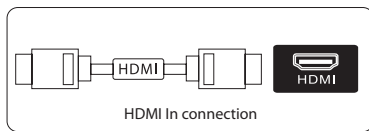
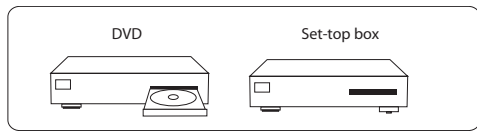

GB

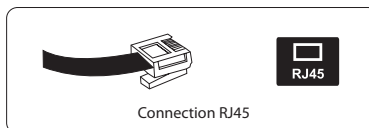
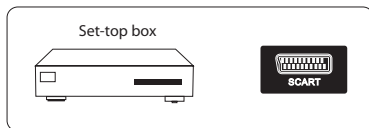
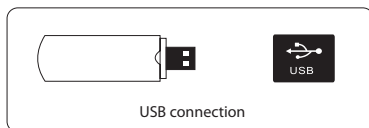
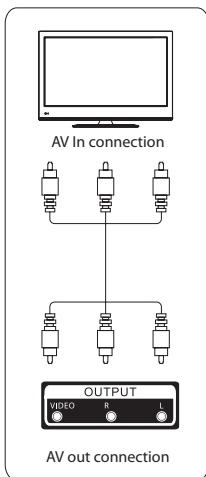
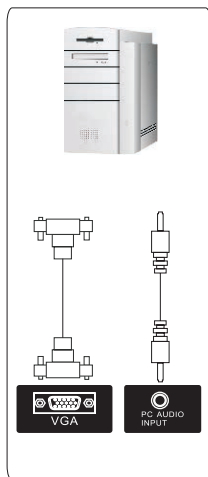
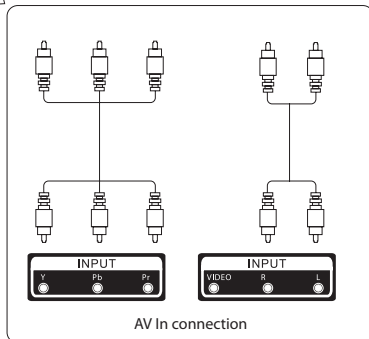
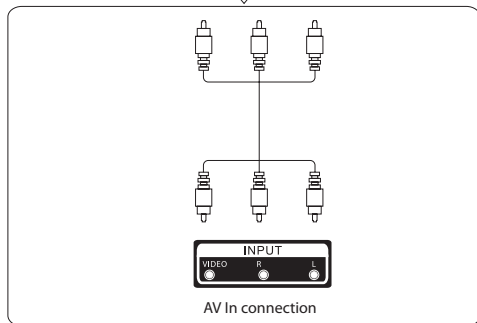

FIRST INSTALLATION

Connect the coaxial cable to the terrestrial TV input marked ANT 75 Ω with signal from terrestrial TV broadcast or from cable system. If you receive satellite broadcasting, connect the satellite dish cable to the input marked ANT 75 Ω (S2).

Plug the electric cable of the TV set in the outlet and switch on the TV. The menu **First installation** appears on the screen:

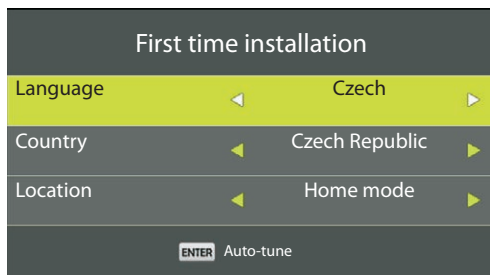

GB

Selection of language, country and location

Use the buttons $\blacktriangleleft/\blacktriangleright$ to select the language to be used for menu and messages on the screen.

Use the $\blacktriangleleft/\blacktriangleright$ buttons to select the required country.

Use the buttons $\blacktriangleleft/\blacktriangleright$ to select if the TV set will be operated at home (**Home mode**) or shown in the store (**Commercial mode**).

To continue press the button **ENTER**.

Select the method of automatic tuning

Use $\blacktriangleleft/\blacktriangleright$ to select if you want to tune analog (**ATV**) programs, digital programs (**DTV**) or both (**ATV + DTV**).

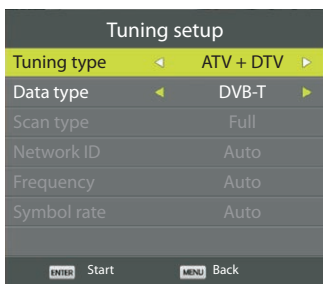

Select in the item **Data type** modulation for the digital programs: **DVB-T** (terrestrial broadcast), **DVB-C** (cable TV) or **Satellite** (satellite reception DVB-S/S2).

Auto-tuning of digital terrestrial broadcasting (DVB-T / T2)

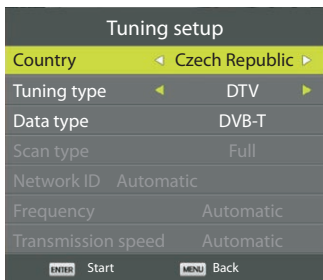

As **Data type** select **DVB-T** and to start the automatic search press the button **ENTER**.

Auto-tuning of digital cable television (DVB-C)

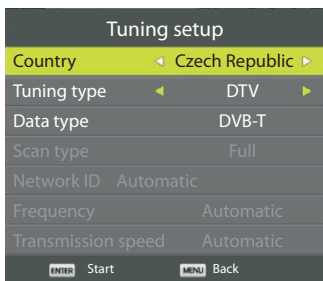

As **Data type** select **DVB-C**. Select in the item **Scan type** whether the receiver should tune through the entire frequency band (option **Full**) or load the multiplexes from the NIT table of the provider (option **Network search**). You can set other parameters (**Network ID**, **Frequency** and **Transmission speed**), which have the default status **Automatic** according to your cable TV provider's instructions. To start auto-search press the button **ENTER**.

If you selected **ATV + DTV** and want to skip the analog tuning, press **MENU** and then confirm **Yes** by pressing **ENTER**.

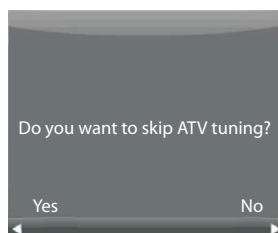
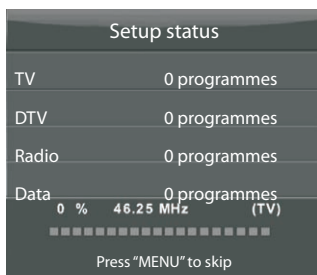

The Tv will continue to scan digital programs(DTV).. Press **MENU** to end the tuning any time.

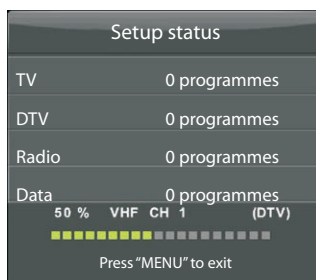

Even if you interrupt or end the tuning, the programs found so far will be saved.

Auto-tuning of digital satellite broadcasting (DVB-S/S2)

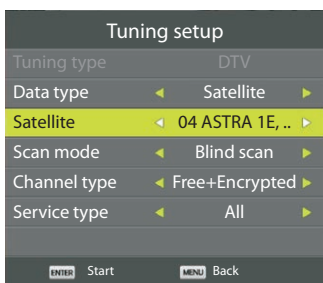

Select as **Data type Satellite**. Select in the item **Satellite** the satellite from which you will receive programs, e.g. ASTRA 1E, 1G, 3A (position 23.5° E). Select in the item **Scan mode** whether the receiver should scan the entire frequency band (option **Blind scan**), search for programs preset in the TV set or load the transponders from the NIT table broadcast by the satellite by the provider (option **Network**). If you select **Channel** you can limit the search to free (**Free**), encrypted (**Encrypted**) or all programs. You can specify in the item **Service type** whether to search for all services (**All**) or just TV (**DTV**) or radio programs (**RADIO**). To start auto-search press the button **ENTER**.

TELEVISION CONTROLS

Press **MENU** to bring up the main TV control menu.

Channel menu

Use the buttons ◀/▶ to select the menu **CHANNEL** in the main menu.



1. Use the buttons ▼/▲ to select the required function.
2. Press **ENTER** to bring up the selected function.
3. Pro uložení změn a návrat do předchozí nabídky Press the button **MENU** to save any changes and return to previous menu, to exit the menu entirely, press **EXIT**.

Auto-tune

Auto-tuning is described in the section **FIRST INSTALLATION**. If you want to tune satellite programs, the TV input must be switched to satellite (button **SOURCE**).

Manual analog tuning

Channel:

Preset number

Colour system:

Colour standard (AUTO/PAL/SECAM)

Sound System:

Sound standard (BG/I/DK/L)

Fine tuning:

Precise Channel Frequency Tuning

Search:

Using the buttons ◀/▶ start the search up or down

Frequency:

TV channel frequency



Manual digital tuning

Press repeatedly ◀/▶ or select directly using the buttons 0-9 enter the channel number of the TV multiplex. If a signal has been found, its level appears on the scale. Start the program tuning by pressing the button **ENTER**. The number of programs found will be displayed after a while.



Programs editing

Press ▼/▲ to select the preset which you want to edit.

- Delete the selection by pressing the red button.
- You can change the order of the programs using the yellow button.
- Set skipping of a selected program using the blue button. The marked channel will be skipped when browsing channels using the buttons **CH+/-**.

Press **FAV** to add the selected preset to the list of your favourite programs, press again to remove it from the list.



GB

Programming schedule (overview of programmed events)

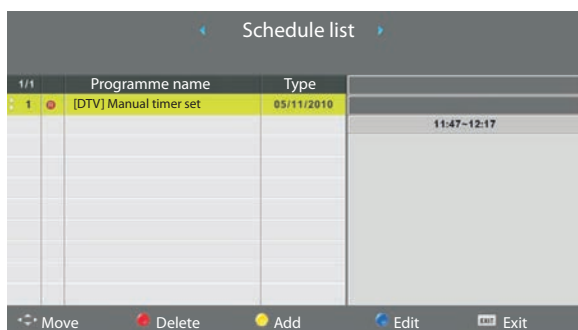

Add a new event by pressing the yellow button ●. A table for specifying the entered parameters appears on the screen:

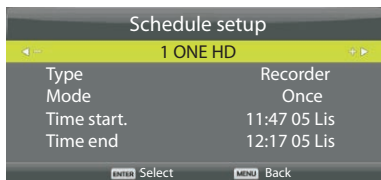

GB If a set time conflict occurs, a warning message appears.

Signal information

You can view information about the received signal in this menu. This function is not accessible for an analog reception.

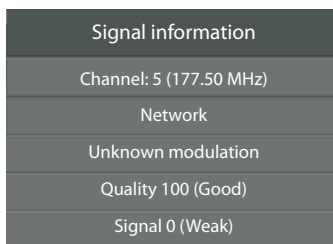

CI information (requires CA module input)

With this feature you can call up and configure the information about the inserted CA module.

Setting satellite

You can access this menu if you select **Satellite** as your signal source. Here you can select, add, delete and edit satellites and their transponders. You can also start automatic tuning of one or more satellites or transponders from this menu.

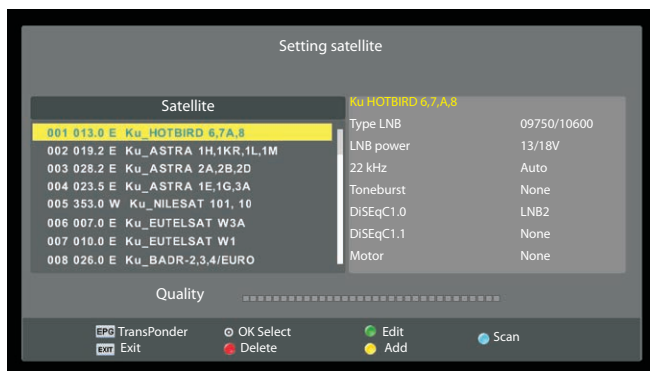

The left table shows an overview of pre-loaded satellites. If you mark one or more satellites by pressing **OK**, you can start their auto-tuning by pressing the blue button **Scan**.

Parameters for switching polarizations and LNC bands or for switching multiple LNCs among each other are set in the table on the right.

When you press the button **GUIDE** you call up the list of transponders of the selected satellite where you can select, add, delete and edit. A transponder overview is displayed in the table on the left, and on the right you can set parameters to switch polarizations and LNC bands or to switch multiple LNCs among each other.

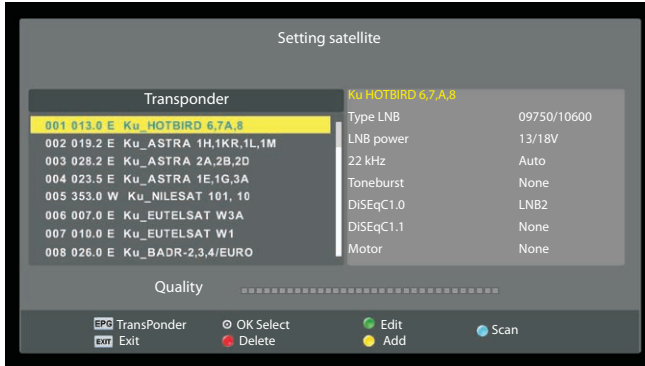

GB

You can add transponders by pressing the yellow button **Add** and delete transponders by pressing the red button **delete**. If you mark one or more transponders by pressing **OK**, you can start their auto-tuning by pressing the blue button **Scan**. The signal quality of the selected transponder is displayed on the scale in the middle.

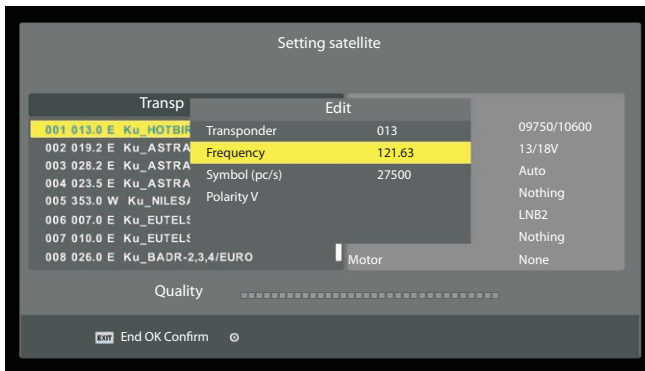

You can edit frequency, symbol speed and polarization of the selected transponder when you press the green button **Edit**. Save the changes by pressing the button **OK**.

Picture menu

Press **MENU** to display the main menu.

Use buttons ◀/▶ to select the Picture item in the main menu.

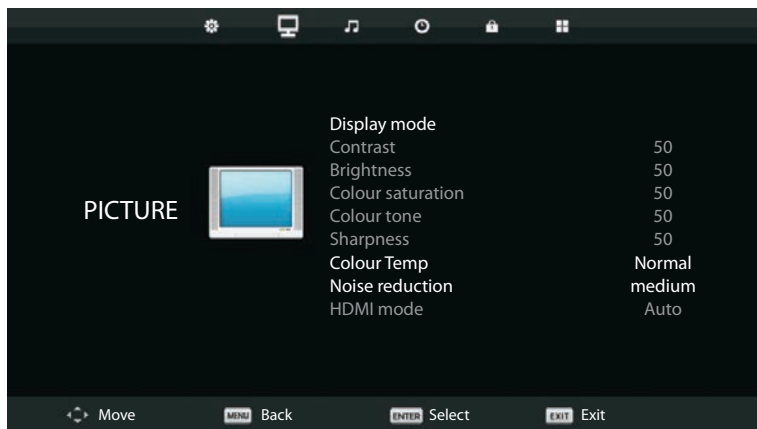

1. Select the option you wish to configure in the PICTURE menu via ▼/▲.
2. Press **ENTER** to set.
3. When you have finished with the configuration, press **MENU** to save the changes and return to the previous menu.

Display mode

Press ▼/▲ to select the **Picture mode** and then press **ENTER** to enter the sub-menu.

In the **Personal** mode you can edit the value of the contrast, brightness, saturation and colour tone.

Tip: Press **PMODE** to directly set the screen mode.

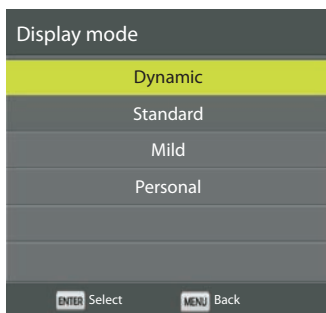

Brightness/Contrast/Sharpness/Tint/Hue

Press ▼/▲ to make your selection and adjust via ◀/▶.

Brightness Brightness settings.

Contrast Contrast settings.

Sharpness Sharpness settings

Saturation Colour saturation settings.

Tone Colour hue settings. For signal in NTSC format only.

Colour temperature

Changes the overall colour of the picture.

Press ▼/▲ to select **Colour Temp** and choose between Standard, Warm and Cold via the ◀/▶ buttons.

- Normal** Creates a vivid and crisp picture
- Warm** The picture is tuned to warm red tints
- Cold** The picture is tuned to cold blue tints

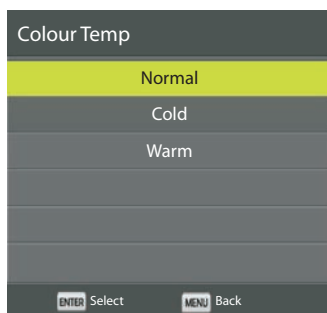

Noise reduction

Enables to filter image noise and enhance the quality of the picture.

Press ▼/▲ to select **Noise reduction** and then press **ENTER** to enter the sub-menu.

- Off** Noise reduction off
- Low** Low rate of reduction
- Medium** Medium rate of reduction
- High** High rate of reduction
- Initial** Default noise reduction

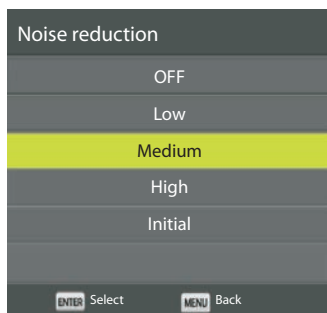

HDMI mode

Press ▼/▲ to select the **HDMI mode** and then press **ENTER** to enter the sub-menu.

Using the arrows, select the requested mode (Auto, Video, PC).

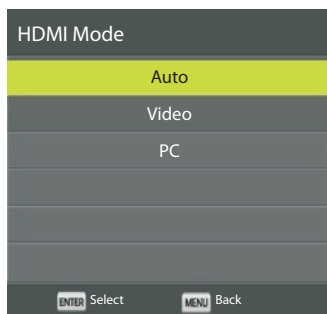

GB

Audio menu

Press **MENU** to display the main menu.

Use buttons ◀/▶ to select in the main menu the item **SOUND** and press **ENTER** to enter the menu.



1. Select the option you wish to configure in the AUDIO menu via ▼/▲.
2. Press **ENTER** to set.
3. When you have finished with the configuration, press **ENTER** to save the changes and return to the previous menu.

Audio mode

Press ▼/▲ to select the item **Sound mode** and press **ENTER** to enter the sun-menu and use buttons ▼/▲ to select the requested mode. In the **Personal** mode you may set any level of bass and treble.

Tip: Press **SMODE** to directly set the sound mode.

- Standard** Balanced sound for all environments.
- Music** Keeps the original sound. Recommended for music broadcasts.
- Movie** Boosts the treble and bass for a rich sound experience.
- Sport** Boosts the frequency of the commentary.
- Personal** Enables to set your own sound.

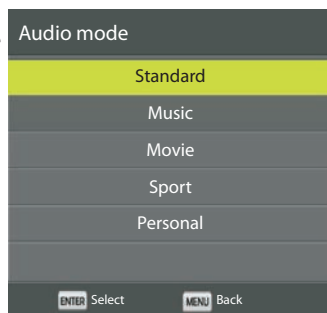

Balance

Press ▼/▲ to make your selection and adjust via ◀/▶.

Auto volume level

Press ▼/▲ to select option and use buttons ◀/▶ to select ON or OFF.

Digital out

Press ▼/▲ to select option and use buttons ◀/▶ to select ON / PMC / OFF.

AD switch

Press ▼/▲ to select option and use buttons ◀/▶ to select ON or OFF.

Note:

Balance: This item enables to set the balance of the left and right speakers so it optimally corresponds to your listening position.

Automatic volume: For restricting the differences in the volume between individual channels.

Menu Time

Press **MENU** to display the main menu.

Use buttons ◀/▶ to select in the main menu the item TIME and press **ENTER** to enter the menu.

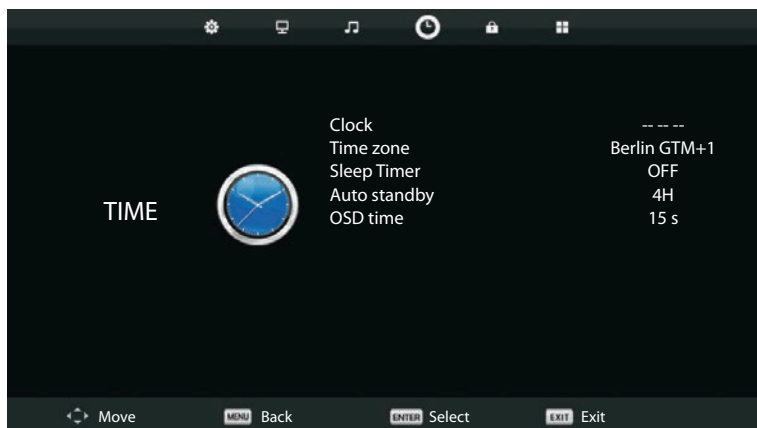

1. Use buttons ▼/▲ to select TIME in the menu for the option you want to set.
2. Press **ENTER** to set.
3. When you have finished with the configuration, press **ENTER** to save the changes and return to the previous menu.

Time zone

Press ▼/▲ to select the **Time zone** and then press **ENTER** to enter the sub-menu.

Use buttons ▼/▲/◀/▶, to select the time zone.

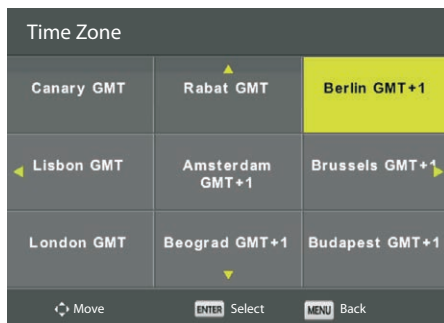

Sleep Timer

Press ▼/▲ to select the item **Sleep timer** and press **ENTER** to enter the sub-menu.

Use buttons ▼/▲ to set select timer.

Available options are: OFF, 10min, 20min, 30min, 60min, 90min, 120min, 180min, 240min.

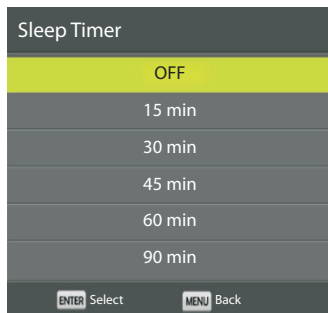

Automatic shut off

Press ▼/▲ to select the item **Auto standby** and press **ENTER** to enter the sub-menu.

Use buttons ▼/▲ to select the time up to automatic disconnection.

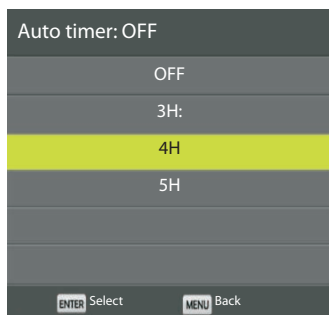

GB

OSD display time

Press ▼/▲ to select **OSD time** and press **ENTER** to enter the sub-menu.

Use buttons ▼/▲ to select the time on the menu on the screen.

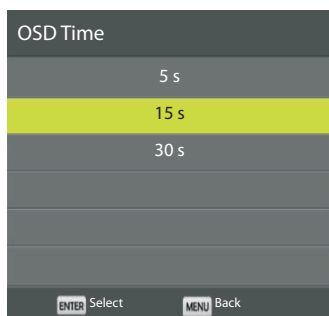

System lock menu

Press **MENU** to display the main menu.

Use buttons ◀/▶ to select in the main menu the item system lock and press **ENTER** to enter the menu.



1. Use buttons ▼/▲ to select in the LOCK menu the option you want to set.
2. Press **ENTER**/◀/▶ to set.
3. When you have finished with the configuration, press **MENU** to save the changes and return to the previous menu.

Blocking system

Press ▼/▲ to select the item **System lock** and then press **ENTER** to enter the sub-menu.

The default password is 0000. Should you forget your password, contact a repair shop.

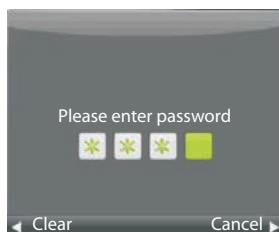

Set Password

Press ▼/▲ to select the item **Set password** and then press **ENTER** to enter the sub-menu for setting a new password.

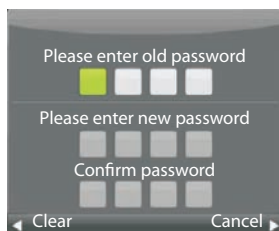

GB

Channel Locks

Press ▼/▲ to select the item **Channel lock** and press **ENTER** to enter the sub-menu. Use the green button to activate or deactivate the channel lock.

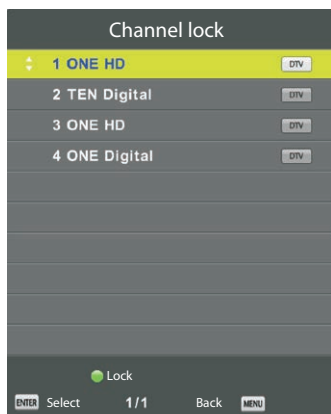

Parental guidance

Press ▼/▲ to select **Parental guidance**, press **ENTER** to enter the sub-menu and select the requested level of protection according to the age of the children.



Lock Keypad

By activating this option, you can prevent undesirable use, for example, by children.

Press ▼/▲ to select the item **Key lock** and use buttons ◀/▶ to set ON or OFF.

Hotel mode (requires support)

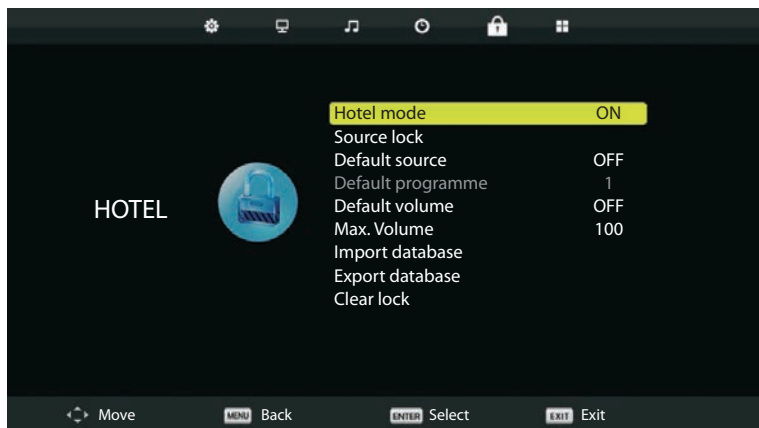

GB

1. Use buttons ▼/▲ to select in the LOCK menu the option Motel mode.
2. Press **ENTER** to enter the sub-menu.
3. When you have finished with the configuration, press **MENU** to save the changes and return to the previous menu.

Hotel mode

Press ▼/▲ to select the item **Hotel mode** and use buttons ◀/▶ select ON or OFF.

Source lock

Use ▼/▲ to press the item **Source lock** and then press **ENTER** to enter the sub-menu.

Default source

Use ▼/▲ to select the item **Default source** and then press **ENTER** to enter the sub-menu.

Default programme

Press ▼/▲ to select the item **Default prog** and set using buttons ◀/▶.

Maximum volume

Press ▼/▲ to select the item **Max volume** and set using buttons ◀/▶.

Cancel lock

Press ▼/▲ to select **Cancel lock** and then press **ENTER** to delete previous setting.

SETUP MENU

Press **MENU** to display the main menu.

Use buttons ◀/▶ to select SETUP in the main menu.

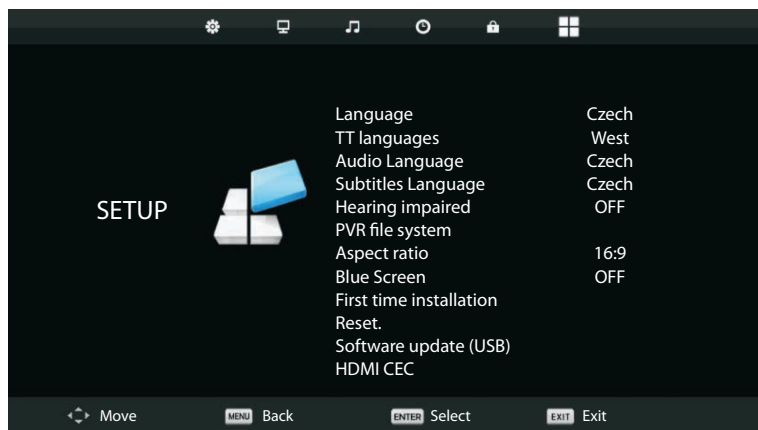

GB

1. Use buttons ▼/▲ to select in the SETUP menu the option you want to set.
2. Press **ENTER** to set.
3. When you have finished with the configuration, press **ENTER** to save the changes and return to the previous menu.

OSD menu language

Press ▼/▲ to select the **OSD Language** and choose the desired language via ▼/▲/◀/▶. Set English as the default language.



Teletext language

Press ▼/▲ to select **TT languages** via ▼/▲/◀/▶ to select the group of languages to display the text.

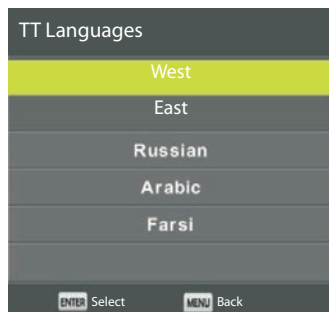

Audio Languages

Press ▼/▲ to select **Audio Languages** and then press **ENTER** to enter the sub-menu.

Use ▼/▲/◀/▶ to select Primary sound language and Secondary sound language.



Subtitle language

Press ▼/▲ to select **Subtitle Languages** and then press **ENTER** to enter the sub-menu.

Use ▼/▲/◀/▶ to select Primary language subtitles and Secondary language subtitles.



PVR file system*

Press ▼/▲ to select **PVR file system** and then press **ENTER** to enter the sub-menu.

Press ▼/▲ to select **Check PVR file system** and then press **ENTER** to enter the sub-menu. The UBS speed is checked.

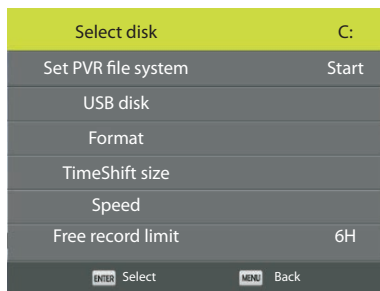

Aspect ratio

Press ▼/▲ to select the **Aspect ratio** and then press **ENTER** to enter the sub-menu.

Press ▼/▲ to select the aspect ratio.

Available settings are: Auto, 4:3, 16:9, Zoom1, Zoom2.



* only available for 50 F02T252

Accessibility for those with impaired hearing

Press ▼/▲ to select the item **Hearing impaired** and press the button **b/B** to set ON or OFF.

Blue Screen

Press ▼/▲ to select the item **Hearing impaired** and press the button **b/B** to set ON or OFF.
Blue Screen

First installation

Press ▼/▲ to select the **First installation** and run the installation by pressing the **ENTER** button.

GB

Restore the default factory settings

Press ▼/▲ to select **Restore the default settings** Press **ENTER** to access the sub-menu.

Software update (USB)

Press ▼/▲ to select **Software update (USB)**, connect USB into the USB port memory device with updated file and press **ENTER** to run the update.

Screen menu

Press **MENU** to display the main menu.

Press buttons ◀/▶ to select SCREEN in the main menu.



1. Press ▼/▲ to select in the SCREEN menu the option you want to set.
2. Press **ENTER** to set.
3. When you have finished with the configuration, press **ENTER** to save the changes and return to the previous menu.

Auto setup

Press **ENTER** run the automatic setting of horizontal and vertical positions, sizes and phases of picture.

H Offset

Set the horizontal position of the picture

Press ▼/▲ to select **H-Offset** and then press **ENTER** to enter the sub-menu.

V Offset

Set the vertical position of the picture

Press ▼/▲ to select **V-Offset** and then press **ENTER** to enter the sub-menu.

Size

Display dimensions setting

Press ▼/▲ to select **Size** and then press **ENTER** to enter the sub-menu.

GB

Phase

Set the horizontal frequency of the picture

Press ▼/▲ to select **Phase** and then press **ENTER** to enter the sub-menu.

Position reset

Press ▼/▲ to select the item **Reset position** and press **ENTER** to reset the default setting of the picture position.

CONTROL MEDIA

Note:

- Prior to navigating through the **Media** menu, plug in the USB device to the TV and press **INPUT** to switch the TV to **Media**.

Use ▼/▲ to select **Media** from the input source menu and press **ENTER** to enter the menu.



Use ◀/▶ to select the item you wish to set from the **Media** menu and press **ENTER** to enter the menu.

Photo menu

Press ◀/▶ to select from the menu the option **Photo** and press **ENTER** to enter.

Press **EXIT** to return to the previous menu and exit the actual menu.

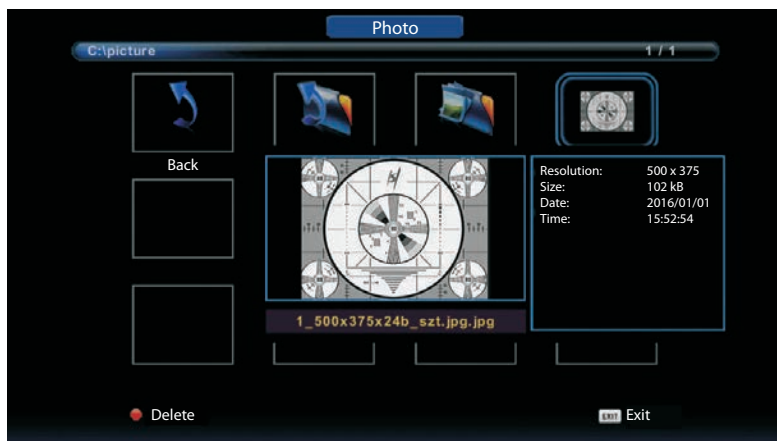

GB

Press ◀/▶ to select the file from the menu you want to display and press ▶|| to display it.

After highlighting the required file, information about the file is displayed on the right side of the screen and in the middle of the screen, there is view of the picture.

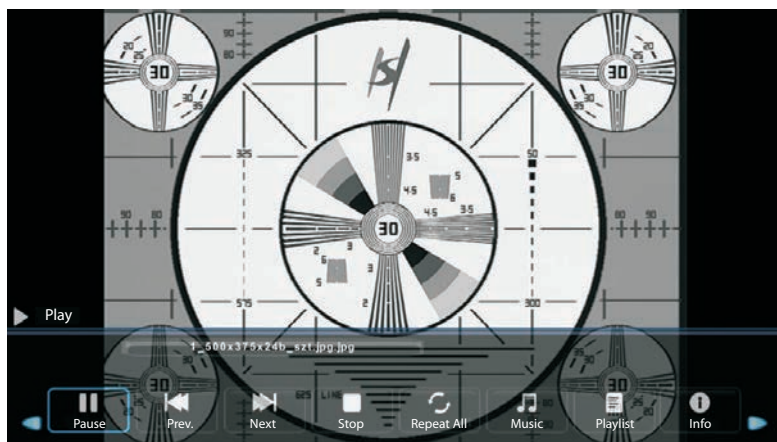

Music menu

Press ◀▶ to select from the menu the option **Music** and press **ENTER** to enter.
Press **EXIT** to return to the previous menu and exit the actual menu.



Press ◀▶ to select the disk you want play and press and ENTER to start playing.
To return to the previous menu, use ◀▶ to select the option **Back**.



Film menu

Press ◀/▶ to select from the menu the option **Film** and press **ENTER** to enter.

Press **EXIT** to return to the previous menu and exit the actual menu.



GB

Press ◀/▶ to select disk and press **ENTER** to enter.

Press ▶|| button to play the selected film.

Press **DISPLAY** button to select the control menu in the lower part of the screen, select the button for the requested function and press **ENTER** to execute the command.

Press **EXIT** to return to the previous menu and exit the actual menu.

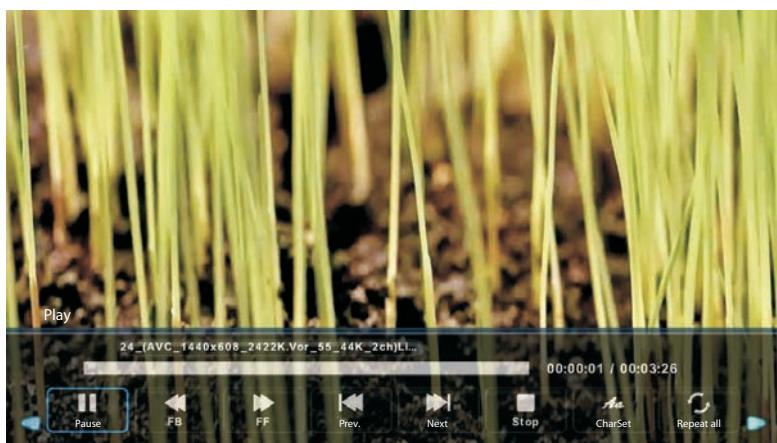

Text menu

Press ◀/▶ to select from the menu the option **Text** and press **ENTER** to enter.

Press **EXIT** to return to the previous menu and exit the current menu.



GB

Press ◀/▶ to select disk and press **ENTER** to enter.

Press ◀/▶ to select return to the previous menu.

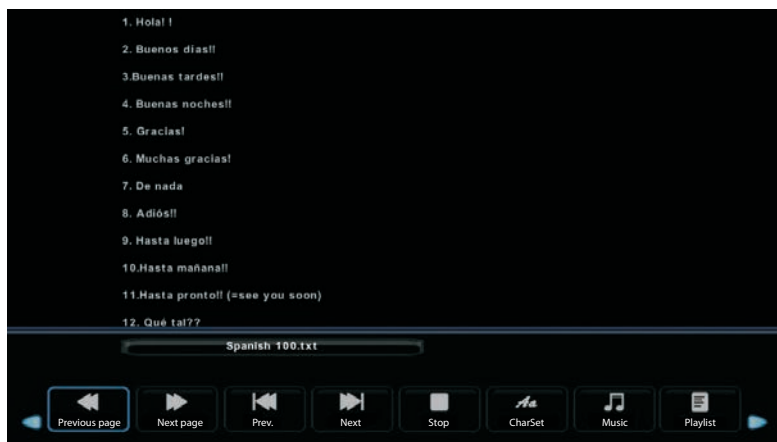

TROUBLESHOOTING

Problem	Solution
No power	<ul style="list-style-type: none"> Make sure the power cord plug is plugged into the electric socket. Unplug the TV from the power supply, wait about 60 seconds and then plug the TV in again and power on.
Bad signal reception	<ul style="list-style-type: none"> High buildings or hills can lead to analogue signal reflection and shadows. Changing the antenna orientation can improve picture quality. If you use an inside antenna, reception can be worse under certain circumstances. Try changing the antenna positioning to improve reception. If the picture does not improve, use an outdoor antenna.
No image	<ul style="list-style-type: none"> Make sure the antenna is correctly connected to the TV. Try changing to a different channel to verify the issue is not your receiver.
The picture is fine, but no sound	<ul style="list-style-type: none"> Increase the volume. Make sure the sound on the TV is not muted. Press the mute button again to restore the previous volume.
The sound is fine, but there is no picture or the colours are incorrect	<ul style="list-style-type: none"> Increase the contrast and brightness.
Snowy picture, noise or picture freezes	<ul style="list-style-type: none"> Make sure the antenna connection is correct.
Interfering horizontal stripes through the picture	<ul style="list-style-type: none"> Interference caused by electric appliances, such as hair dryers or vacuum cleaners. Switch off appliances used near the TV.
The TV does not respond to the remote control	<ul style="list-style-type: none"> Aim the remote control towards the remote control sensor on the TV. Remove any obstacles between the remote control and the TV sensor. Make sure the batteries in the remote control are not dead.
No picture in PC mode	<ul style="list-style-type: none"> Make sure the video cable connection to the VGA connector is intact. Makes sure the format of the picture from the PC is compatible with this TV.
Vertical vibration (in PC mode)	<ul style="list-style-type: none"> Adjust the display frequency for the picture from the PC.
The picture in PC mode is too light or dark	<ul style="list-style-type: none"> Adjust the brightness and contrast.

If the instructions above do not eliminate the issue, unplug the TV from the power supply for about 60 seconds and then plug the TV in again. Should the issue persist, refer to a qualified repair shop. Do not attempt to repair the appliance yourself.

Do not leave the TV with a static picture for a long time (video pause, display of menu, etc.). There could be permanent burning of the static picture and damage to the display.

TECHNICAL SHEET

MODEL	20 H01T2S2	22 F01T2S2	24 H01T2S2	32 H02T2S2	40 F01T2S2	50 F02T2S2
Screen						
Panel size	20" (51 cm)	22" (56 cm)	24" (61 cm)	32" (81cm)	40" (109 cm)	50" (125 cm)
Aspect ratio	16:09	16:09	16:09	16:09	16:09	16:09
Resolution	1366*768	1920*1080	1366*768	1366*768	1920*1080	1920*1080
Dynamic contrast	1000:1	1000:1	1000:1	1000:1	5000:1	5000:1
Tuner						
Digital tuner	DVB-T, T2 H265 MPEG2/4 HD DVB-T MPEG2/4	DVB-T, T2 H265 MPEG2/4 HD DVB-T MPEG2/4	DVB-T, T2 H265 MPEG2/4 HD DVB-T MPEG2/4	DVB-T, T2 H265 MPEG2/4 HD DVB-T MPEG2/4	DVB-T, T2 H265 MPEG2/4 HD DVB-T MPEG2/4	DVB-T, T2 H265 MPEG2/4 HD DVB-T MPEG2/4
Satellite tuner	DVB-S2	DVB-S2	DVB-S2	DVB-S2	DVB-S2	DVB-S2
Electronic Programme Guide EPG	YES	YES	YES	YES	YES	YES
PVR recording to USB	NO	NO	NO	NO	NO	YES
Timeshift	YES	YES	YES	YES	YES	YES
Channel list	YES	YES	YES	YES	YES	YES
Video system	DVB-T2 PAL SECAM	DVB-T2 PAL SECAM	DVB-T2 PAL SECAM	DVB-T2 PAL SECAM	DVB-T2 PAL SECAM	DVB-T2 PAL SECAM
Picture						
Progressive Scan	yes	yes	yes	yes	yes	yes
Comb filter	yes	yes	yes	yes	yes	yes
Noise reduction	yes	yes	yes	yes	yes	yes
OSD menu	yes	yes	yes	yes	yes	yes
Sound						
Sound output	2x5	2x5	2x5	2x10	2x8	2x10
Pitch correction	Equalizer	Equalizer	Equalizer	Equalizer	Equalizer	Equalizer
Stereo sound	NICAM	NICAM	NICAM	NICAM	NICAM	NICAM
Connectivity						
USB	1	1	1	1	1	1
Supported formats	See separate table					
HDMI	1	1	1	3	3	3
SCART	1	1	1	1	1	1
Component YPbPr	1	1	1	1	1	1
VGA (D-Sub5 pin)	1	1	1	1	1	1
PC audio in	1	1	1	1	1	1
Headphone jack	1	1	1	1	1	1
RF IN	1	1	1	1	1	1

CI slot	CI +	CI +	CI +	CI +	CI +	CI +
General specifications						
Parent lock	yes	yes	yes	yes	yes	yes
Power						
Max. input power	36	36	36	56	70	100
Standby power input	≤0,5 W	≤0,5 W	≤0,5 W	≤0,5 W	≤0,5 W	≤0,5 W
Power input OFF	≤0,5 W	≤0,5 W	≤0,5 W	≤0,5 W	≤0,5 W	≤0,5 W
Energy class	A	A	A	A	A+	A+
Main switch	no	no	no	no	no	no
Dimensions and weight						
Device dimensions with stand (w × h × d) (mm)	462 × 305 × 165	509,5 × 307 × 75	564 × 371 × 176	740 × 470 × 210	909 × 565 × 212	1132 × 695 × 240
Device dimensions without stand (w × h × d) (mm)	462 × 305 × 165	509,5 × 307 × 75	564 × 350 × 90	740 × 450 × 90	909 × 515 × 85	1132 × 675 × 90
Weight (kg)	1.8	2	3.57	6.1	10	18
Wall suspension	VESA 100X100	VESA 100X100	VESA 100 × 100	VESA 100 × 100	VESA 200 × 200	VESA 200 × 200

Supported formats

Media	File type	Video	Audio	Max. values	
MOVIE	.mpg	MPEG-1, MPEG-2	MP3	Resolution: 1,920*1,080	
			AAC	Data speed: 40 Mbps	
	.avi	Xvid, MJPEG	PMC	Resolution: 1,920*1,080	
	TS	MPEG-4 SP/ASP, H.263/H.264		Data speed: 20 Mbps	
		MPEG-2, H.264, HEVC			
	.mov/.mkv	MPEG-4 SP/ASP, H.263/H.264, HEVC			
		.dat			CR-1
	.mp4	MPEG-4 SP/ASP,			
		H.263/H.264,			
		HEVC			
MPEG-1, MPEG-2					
.vob	CR-2				Resolution: 720*576
	RV30/RV40	COOK, MP2			Data speed: 40 Mbps
MUSIC	.mp3	--	MP3	Sampling frequency 8K~48KHz	
				Bit rate 32K~320Kbps	
				Channels Mono/Stereo	
	.m4a/.aac	--	AAC	Sampling frequency 16K~48KHz	
				Bit rate 32K~442Kbps	
				Channels Mono/Stereo	
PHOTO	.jpg/	Progressive JPEG	Resolution: 1024*768		
	.jpeg	Baseline JPEG	Resolution: 15360*8640		
	.bmp	BMP	Resolution: 9600*6400		
			Pixel. depth: 1/4/8/16/24/32 bpp		
	.png	Non-Interlaced	Resolution: 9600*6400		
Interlaced		Resolution: 1280*800			
SUBTITLES	.srt	SubRip			
	.ssa/.ass	SubStation Alpha			
	.smi	SAMI			
	.sub	SubViewer, MicroDVD, DVDSubtitleSystem, SubIdx(VobSub)	Only SubViewer 1.0 & 2.0		
	TXT:	TMPlayer			

USE AND DISPOSAL OF WASTE

Wrapping paper and corrugated paperboard – deliver to scrapyards. Packing foil, PE bags, plastic elements – throw into plastic recycling containers.

DISPOSAL OF PRODUCTS AT THE END OF LIFETIME

Disposal of electric and electronic equipment (valid in EU member countries and other European countries with an implemented recycling system)

The represented symbol on the product or package means the product shall not be treated as domestic waste. Hand over the product to the specified location for recycling electric and electronic equipment. Prevent negative impacts on human health and the environment by properly recycling your product.

Recycling contributes to preserving natural resources. For more information on the recycling of this product, refer to your local authority, domestic waste processing organization or store, where you purchased the product.

This product complies with EU directive requirements on electromagnetic compatibility and electrical safety.

The instruction manual is available at website www.ecg-electro.eu.
Changes in text and technical parameters reserved.



08/05

GB



 **ENERG** Y UJA
енергия · ενεργεια IE IA

ECG 20H01T2S2

A++
A+
A
B
C
D
E

A

ENERGIA · ЕНЕРГИЯ
ΕΝΕΡΓΕΙΑ · ENERGIJA
ENERGY · ENERGIE
ENERGI

 **18**
Watt

27
kWh/annum

51
cm  **20**
inch

2010/1062 - 2017

 **ENERG** Y UJA
енергия · ενεργεια IE IA

ECG 22F01T2S2

A++
A+
A
B
C
D
E

A

ENERGIA · ЕНЕРГИЯ
ΕΝΕΡΓΕΙΑ · ENERGIJA
ENERGY · ENERGIE
ENERGI

 **23**
Watt

33
kWh/annum

56
cm  **22**
inch

2010/1062 - 2017

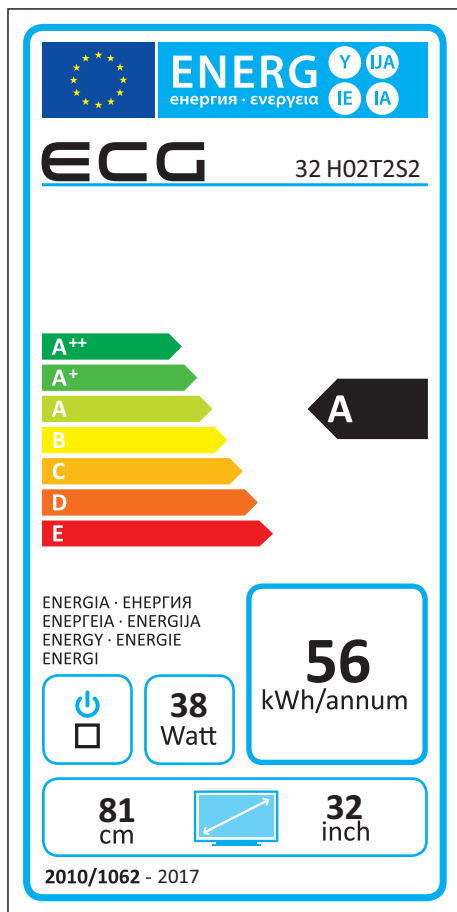
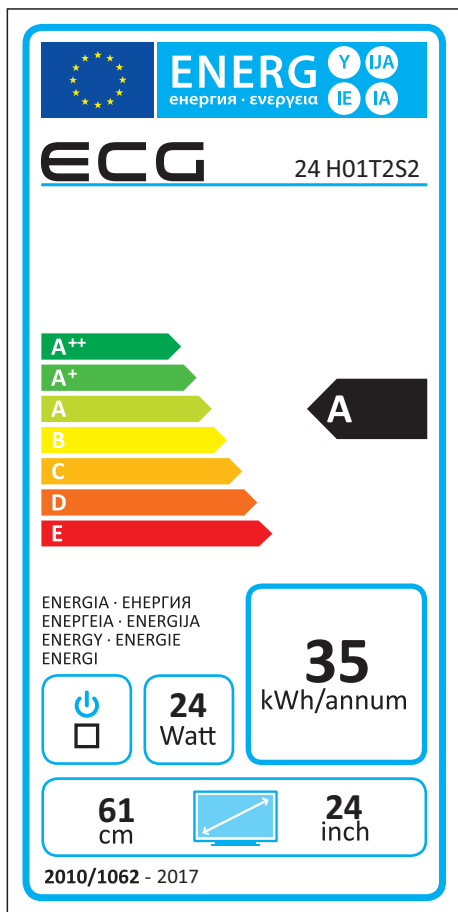

 **ENERG** Y UJ
енергия · ενεργεια IE IA

ECG 40 F01T2S2

A++
A+
A
B
C
D
E

A+

ENERGIA · ЕНЕРГИЯ
ΕΝΕΡΓΕΙΑ · ENERGIJA
ENERGY · ENERGIE
ENERGI

 **42**
Watt

61
kWh/annum

101
cm

 **40**
inch

2010/1062 - 2017

 **ENERG** Y UJ
енергия · ενεργεια IE IA

ECG 50 F02T2S2

A++
A+
A
B
C
D
E

A+

ENERGIA · ЕНЕРГИЯ
ΕΝΕΡΓΕΙΑ · ENERGIJA
ENERGY · ENERGIE
ENERGI

 **67**
Watt

98
kWh/annum

127
cm

 **50**
inch

2010/1062 - 2017

www.ecg-electro.eu

CZ

Výhradní zastoupení pro ČR: K+B Progres, a.s.
U Expertu 91 e-mail: ECG@kbexpert.cz, tel.: +420 272 122 111
250 69 Klíčany zelená linka: 800 121 120

DE

Distributor für DE: K+B E-Tech GmbH & Co. KG
Barbaraweg 2, DE-93413 Cham
Bei Beschwerden rufen Sie die Telefonnummer **09971/4000-6080**
an. (**Mo – Fr 9:00 – 16:00**)

SK

Distribútor pre SR: K+B Elektro – Media, k.s.
Mlynské Nivy 73 tel.: +421 232 113 410
821 05 Bratislava e-mail: ECG@kbexpert.cz

- Dovožce neručí za tiskové chyby obsažené v návodu k použití výrobku.
- Dovožca neručí za tlačové chyby obsiahnuté v návode na použitie výrobku.
- The importer takes no responsibility for printing errors contained in the product's user's manual.
- Der Importeur haftet nicht für Druckfehler in der Bedienungsanleitung des Produkts.