

SHARP

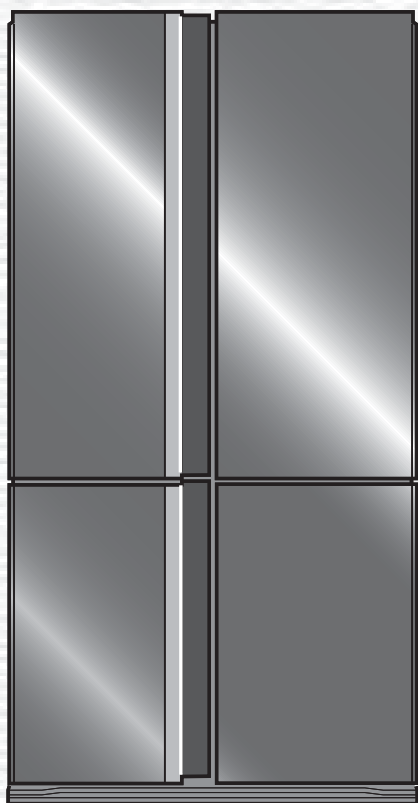

(GB)	REFRIGERATOR-FREEZER OPERATION MANUAL	4
(E)	FRIGORIFICO-CONGELADOR MANUAL DE MANEJO	20
(I)	FRIGORIFERO-FREEZER MANUALE DI ISTRUZIONI	36
(F)	REFRIGERATEUR-CONGELATEUR MODE D'EMPLOI	52
(P)	FRIGORÍFICO-CONGELADOR FUNCIONAMENTO MANUAL	68
(GR)	ΨΥΓΕΙΟ - ΚΑΤΑΨΥΚΤΗΣ ΕΓΧΕΙΡΙΔΙΟ ΛΕΙΤΟΥΡΓΙΑΣ	84
(D)	KÜHLSCHRANK MIT TIEFKÜHLFACH BEDIENUNGSANLEITUNG	100
(NL)	KOELKAST-VRIEZER GEBRUIKSAANWIJZING	116
(PL)	CHŁODZIARKO - ZAMRAŻARKA INSTRUKCJA OBSŁUGI	132
(H)	HŰTŐSZEKRENY-FAGYASZTÓ HASZNÁLATI UTASÍTÁS	148
(RO)	FRIGIDER-CONGELATOR MANUAL DE UTILIZARE	164
(CZ)	CHLADNIČKA-MRAZÁK NÁVOD K OBSLUZE	180
(SK)	CHLADNIČKA-MRAZNIČKA NÁVOD NA OBSLUHU	196
(LT)	ŠALDYTUVAS - ŠALDIKLIS EKSPLOATAVIMO INSTRUKCIJA	212
(LV)	LEDUSSKAPIS – SALDĒTĀJKAMERA ROKASGRĀMATA	228
(EST)	KÜLMIK-SÜGAVKÜLMIK KASUTUSJUHEND	244
(SLO)	HLADILNIK-ZAMRZOVALNIK PRIROČNIK Z NAVODILI ZA DELOVANJE ..	260
(UA)	ХОЛОДИЛЬНИК-МОРОЗИЛЬНИК ІНСТРУКЦІЯ З ЕКСПЛУАТАЦІЇ	276
(BG)	ХЛАДИЛНИК – ФРИЗЕР РЪКОВОДСТВО ЗА РАБОТА	292



Device of this mark is a trademark of Sharp Corporation.
Plasmacluster is a registered trademark or a trademark of Sharp Corporation.

Un appareil de cette marque est une marque déposée de Sharp Corporation.
Plasmacluster est une marque déposée inscrite ou une marque déposée de Sharp Corporation.

SJ-FS810V
SJ-FS820V

GB CONTENTS

• WARNING	4
• CAUTION	4
• INSTALLATION	5
• INDICATOR OF TEMPERATURE	5
• DESCRIPTION	6
• OPERATION	8
• AUTOMATIC ICE MAKER	14
• STORING FOOD	17
• CARE AND CLEANING	18
• BEFORE YOU CALL FOR SERVICE	19

E CONTENIDO

• ADVERTENCIA	20
• PRECAUCION	20
• INSTALACION	21
• INDICADOR DE TEMPERATURA	21
• DESCRIPCION	22
• FUNCIONAMIENTO	24
• MÁQUINA AUTOMÁTICA DE HACER HIELO	30
• PARA ALMACENAR LOS ALIMENTOS	33
• CUIDADOS Y LIMPIEZA	34
• ANTES DE LLAMAR AL SERVICIO TECNICO	35

I SOMMARIO

• AVVERTENZE	36
• ATTENZIONE	36
• INSTALLAZIONE	37
• INDICATORE DELLA TEMPERATURA	37
• DESCRIZIONE	38
• COMANDI	40
• SCOMPARTO PRODUZIONE AUTOMATICA DEL GHIACCIO	46
• CONSERVAZIONE DEGLI ALIMENTI	49
• MANUTENZIONE E PULIZIA	50
• PRIMA DI CHIAMARE IL SERVIZIO DI ASSISTENZA	51

F TABLE DES MATIERES

• AVERTISSEMENT	52
• ATTENTION	52
• INSTALLATION	53
• INDICATEUR DE TEMPÉRATURE	53
• DESCRIPTION	54
• UTILISATION	56
• MACHINE A GLACE AUTOMATIQUE	62
• CONSERVATION DES ALIMENTS	65
• ENTRETIEN ET NETTOYAGE	66
• AVANT D'APPELER LE SERVICE APRES-VENTE	67

P ÍNDICE

• AVISO	68
• CUIDADO	68
• INSTALAÇÃO	69
• INDICADOR DE TEMPERATURA	69
• DESCRIÇÃO	70
• FUNCIONAMENTO	72
• PRODUTOR AUTOMÁTICO DE GELO	78
• CONSERVAÇÃO DE ALIMENTOS	81
• CUIDADOS E LIMPEZA	82
• ANTES DE CHAMAR PELO SERVIÇO DE ASSISTÊNCIA TÉCNICA	83

GR ΠΕΡΙΕΧΟΜΕΝΑ

• ΠΡΟΣΟΧΗ	84
• ΠΡΟΦΥΛΑΚΤΙΚΑ ΜΕΤΡΑ	84
• ΕΓΚΑΤΑΣΤΑΣΗ	85
• ΈΝΔΕΙΞΗ ΘΕΡΜΟΚΡΑΣΙΑΣ	85
• ΠΕΡΙΓΡΑΦΗ	86
• ΛΕΙΤΟΥΡΓΙΑ	88
• ΑΥΤΟΜΑΤΗ ΣΥΣΚΕΥΗ ΔΗΜΙΟΥΡΓΙΑΣ ΠΑΓΟΥ	94
• ΔΙΑΤΗΡΗΣΗ ΤΡΟΦΙΜΩΝ	97
• ΣΥΝΤΗΡΗΣΗ ΚΑΙ ΠΕΡΙΠΟΙΗΣΗ	98
• ΠΡΙΝ ΖΗΤΗΣΕΤΕ ΤΟ ΣΕΡΒΙΣ	99

D INHALT

• VORSICHT	100
• ACHTUNG	100
• AUFSTELLEN	101
• TEMPERATURANZEIGE	101
• BESCHREIBUNG	102
• BEDIENUNG	104
• AUTOMATISCHER EISBEREITER	110
• AUFBEWAHRUNG VON LEBENSMITTELN	113
• PFLEGE UND REINIGUNG	114
• BEVOR SIE DEN SHARP-SERVICE KONTAKTIEREN	115

NL INHOUDSOPGAVE

• WAARSCHUWING	116
• LET OP	116
• INSTALLATIE	117
• TEMPERATUURINDICATOR	117
• BESCHRIJVING	118
• GEBRUIK	120
• AUTOMATISCHE IJSMAKER	126
• OPBERGEN VAN VOEDSEL	129
• ONDERHOUD EN SCHOONMAKEN	130
• ALVORENS VOOR REPARATIE TE BELLEN	131

PL SPIS TREŚCI

• OSTRZEŻENIE	132
• ŚRODKI OSTROŻNOŚCI	132
• INSTALACJA	133
• WSKAŹNIK TEMPERATURY	133
• OPIS CZĘŚCI	134
• OBSŁUGA	136
• AUTOMATYCZNA KOSTKARKA DO WYTWARZANIA LODU	142
• PRZECHOWYWANIE ŻYWNOŚCI	145
• CZYSZCZENIE LODÓWKI	146
• ZANIM WEZWIESZ SERWIS	147

H TARTALOMJEGYZÉK

• FIGYELMEZTETÉS	148
• VIGYÁZAT	148
• ÜZEMBE HELYEZÉS	149
• HŐMÉRSÉKLETJELZŐ	149
• LEÍRÁS	150
• MŰKÖDTETÉS	152
• AUTOMATA JÉGKOCKA-KÉSZÍTŐ	158
• ÉLELMISZER-TÁROLÁS	161
• KARBANTARTÁS ÉS TISZTÍTÁS	162
• MIELŐTT SZERVIZHEZ FORDULNA	163

RO CUPRINS

• AVERTISMENTE.....	164
• PRECAUȚII	164
• INSTALARE.....	165
• INDICATOR DE TEMPERATURĂ.....	165
• DESCRIERE.....	166
• FUNCȚIONAREA.....	168
• INSTALAȚIE AUTOMATĂ DE PRODUCERE A GHEȚII.....	174
• PĂSTRAREA ALIMENTELOR	177
• ÎNGRIJIRE ȘI CURĂȚARE.....	178
• ÎNAINTE DE A CHEMA SERVICIUL DE DEPANARE..	179

CZ OBSAH

• BEZPEČNOSTNÍ POKYNY.....	180
• UPOZORNĚNÍ.....	180
• INSTALACE.....	181
• INDIKÁTOR TEPLoty.....	181
• POPIS.....	182
• OBSLUHA	184
• AUTOMATICKÝ VÝROBNÍK LEDU	190
• ULOŽENÍ POTRAVIN.....	193
• PÉČE A ČIŠTĚNÍ	194
• NEŽ ZAVOLÁTE OPRAVÁŘE.....	195

SK OBSAH

• UPOZORNENIE	196
• POZOR.....	196
• INŠTALÁCIA.....	197
• INDIKÁTOR TEPLoty.....	197
• POPIS.....	198
• PREVÁDZKA.....	200
• AUTOMATICKÝ VÝROBNÍK LEDU	206
• SKLADOVANIE POTRAVIN.....	209
• STAROSTLIVOSŤ A ČISTENIE.....	210
• SKÔR NEŽ ZAVOLÁTE DO SERVISU	211

LT TURINYS

• ĮSPĖJIMAS.....	212
• ATSARGUMO PRIEMONĖS.....	212
• INSTALIAVIMAS	213
• TEMPERATŪROS INDIKATORIUS.....	213
• APRAŠYMAS	214
• APTARNAVIMAS	216
• AUTOMATINIS LEDO GAMINTOJAS.....	222
• MAIŠTO LAIKYMAS.....	225
• PRIEŽIŪRA IR VALYMAS.....	226
• PRIEŠ SKAMBINANT Į APTARNAVIMO SKYRIŲ ..	227

LV SATURS

• BRĪDINĀJUMS	228
• UZMANĪBU.....	228
• UZSTĀDĪŠANA	229
• TEMPERATŪRAS INDIKATORS.....	229
• APRAKSTS	230
• DARBĪBA.....	232
• AUTOMĀTISKĀ LEDUŠMAŠĪNA	238
• PĀRTIKAS UZGLABĀŠANA	241
• KOPŠANA UN TĪRĪŠANA	242
• PIRMS ZVANĪT APKALPES DIENESTAM.....	243

EST SISUKORD

• ETTEVAATUST.....	244
• TÄHELEPANU.....	244
• PAIGALDAMINE.....	245
• TEMPERATUURINÄIDIK	245
• KIRJELDUS.....	246
• TÖÖTAMINE	248
• AUTOMAATNE JÄÄVALMISTAJA.....	254
• TOIDUAINETE HOIDMINE	257
• HOOLDUS JA PUHASTAMINE.....	268
• ENNE MEHAANIKU KUTSUMIST	259

SLO VSEBINA

• OPOZORILO	260
• PREVIDNOST	260
• NAMESTITEV.....	261
• INDIKATOR TEMPERATURE.....	261
• OPIS.....	262
• DELOVANJE	264
• AVTOMAT ZA SAMODEJNO IZDELAVO LEDU... ..	270
• SHRANJEVANJE HRANE.....	273
• VZDRŽEVANJE IN ČIŠČENJE	274
• PREDEN POKLIČETE SERVISNO SLUŽBO	275

UA ЗМІСТ

• ОБЕРЕЖНО!.....	276
• УВАГА	276
• ВСТАНОВЛЕННЯ.....	277
• ІНДИКАТОР ТЕМПЕРАТУРИ	277
• ОПИС	278
• ЕКСПЛУАТАЦІЯ.....	280
• АВТОМАТИЧНИЙ ЛЬОДОГЕНЕРАТОР	286
• ЗБЕРІГАННЯ ПРОДУКТІВ.....	289
• ДОГЛЯД І ПРИБИРАННЯ.....	290
• ПЕРЕД ТИМ ЯК ЗАТЕЛЕФОНУВАТИ ДО СЕРВІСНОГО ЦЕНТРУ	291

BG СЪДЪРЖАНИЕ

• ПРЕДУПРЕЖДЕНИЕ	292
• ВНИМАНИЕ	292
• МОНТАЖ	293
• ТЕМПЕРАТУРЕН ИНДИКАТОР	293
• ОПИСАНИЕ	294
• РАБОТА	296
• АВТОМАТИЧЕН ЛЕДОГЕНЕРАТОР.....	302
• СЪХРАНЕНИЕ НА ХРАНИ	305
• ГРИЖИ И ПОЧИСТВАНЕ	306
• ПРЕДИ ДА ПОВИКАТЕ ТЕХНИК.....	307

Thank you very much for buying this SHARP product. Before using your SHARP refrigerator, please read this operation manual to ensure that you gain the maximum benefit from it.

Household use only

• This refrigerator is for household only, with ambient temperature between +5°C and +43°C.

The refrigerator should not be subjected to temperatures of -10°C or below for a long period of time.

WARNING

- This refrigerator contains flammable refrigerant (R600a: isobutane) and insulation blowing gas (cyclopentane). Observe the following rules to prevent ignition and explosion.
 - The refrigeration system behind and inside the refrigerator contains refrigerant. Do not allow any sharp objects to come into contact with the refrigeration system.
 - Do not use mechanical devices or other means to accelerate the defrosting process. (This refrigerator has adopted automatic defrosting system.)
 - Do not use electric appliances inside the refrigerator.
 - Use only the specified parts for the refrigerator compartment light.
 - Do not block the openings on the circumference of the refrigerator.
 - Do not use flammable sprays, such as spray paint near the refrigerator. It may cause explosion or fire.
 - If the refrigeration system should get punctured, do not touch the wall outlet and do not use open flames. Open the window and air out the room. Then ask a service agent approved by SHARP for servicing.
 - This refrigerator should be disposed appropriately. Take the refrigerator to a recycling plant for flammable refrigerant and insulation blowing gases.
- Do not store highly volatile and flammable materials such as ether, petrol, propane gas, aerosol cans, adhesive agents and pure alcohol etc. These materials are liable to explode.
- Dust deposited on the power plug may cause fire. Wipe it off carefully.
- Do not attempt to change or modify this refrigerator. This may result in fire, electric shock or injury.
- Ensure that the refrigerator presents no danger to children while being stored for disposal. (e.g. remove the magnetic door seals to prevent child entrapment.)

CAUTION

- Do not touch the compressor unit or its peripheral parts, as they become extremely hot during operation and the metal edges may cause injury.
- Do not touch foods or metal containers in the freezer compartment with your wet hands. This may cause frostbite.
- Do not use an extension cord or adapter plug.
- Do not place bottled and canned drinks in the freezer as they may crack when frozen.
- Make sure that the power cord has not been damaged during installation or moving. If the power plug or cord is loose, do not insert the power plug. There is a risk of electric shock or fire.
- Disconnect from the mains electricity supply by removing the mains plug from the electricity supply socket. Do not remove by pulling the mains lead. This may cause electric shock or fire.
- Should the flexible supply cord be damaged, it must be replaced by service agent approved by SHARP as a special cord is required.
- In case of gas leak, ventilate the area by opening a window, etc. Do not touch the refrigerator or the power outlet.
- Do not place objects containing liquid or unsteady objects on top of refrigerator.
- This appliance can be used by children aged from 8 years and above and persons with reduced physical, sensory or mental capabilities or lack of experience and knowledge if they have been given supervision or instruction concerning use of the appliance in a safe way and understand the hazards involved. Children shall not play with the appliance. Cleaning and user maintenance shall not be made by children without supervision.

Information on Disposal for Users (private households)



Attention:
Your product is marked with this symbol. It means that used electrical and electronic products should not be mixed with general household waste. There is a separate collection system for these products.

1. In the European Union

Attention: If you want to dispose of this equipment, please do not use the ordinary dust bin! Used electrical and electronic equipment must be treated separately and in accordance with legislation that requires proper treatment, recovery and recycling of used electrical and electronic equipment.

Following the implementation by member states private households within the EU states may return their used electrical and electronic equipment to designated collection facilities free of charge*. In some countries* your local retailer may also take back your old product free of charge if you purchase a similar new one.

*) Please contact your local authority for further details.

If your used electrical or electronic equipment has batteries or accumulators, please dispose of these separately beforehand according to local requirements.

By disposing of this product correctly you will help ensure that the waste undergoes the necessary treatment, recovery and recycling and thus prevent potential negative effects on the environment and human health which could otherwise arise due to inappropriate waste handling.

2. In other Countries outside the EU

If you wish to discard this product, please contact your local authorities and ask for the correct method of disposal.

For Switzerland: Used electrical or electronic equipment can be returned free of charge to the dealer, even if you don't purchase a new product. Further collection facilities are listed on the homepage of www.swico.ch or www.sens.ch.

WARNING

- Do not install the refrigerator in a damp or wet location as this may cause damage to the insulation and a leakage. Condensation may also build on the outer cabinet and cause rust.

1 Keep adequate ventilation space around the refrigerator.

- The figure shows the minimum required space for installing the refrigerator. The measurement condition of power consumption is conducted under a different space dimension.
- By keeping greater space, the refrigerator may be operated under a less amount of power consumption.
- If using the refrigerator in the smaller space dimension than the below figure, it may cause the temperature rise in the unit, loud noise and failure.
- The space between the rear of the refrigerator and the wall should be 60mm or more and less than 75mm. If the space is wider than 75mm, you may get injured by touching compressor and its peripheral parts which are extremely hot during the operation.

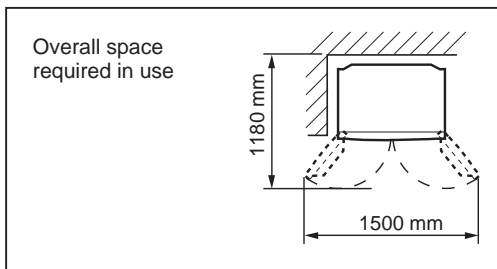
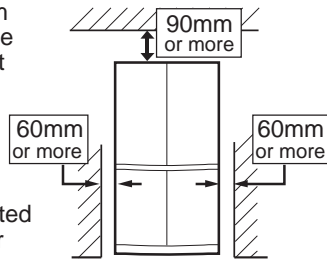

2 Use the two front adjustable feet, to ensure that the refrigerator is positioned firmly and flat on the floor.

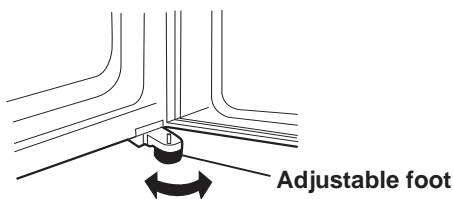

3 When right and left doors are not properly aligned, adjust using the adjustable feet.

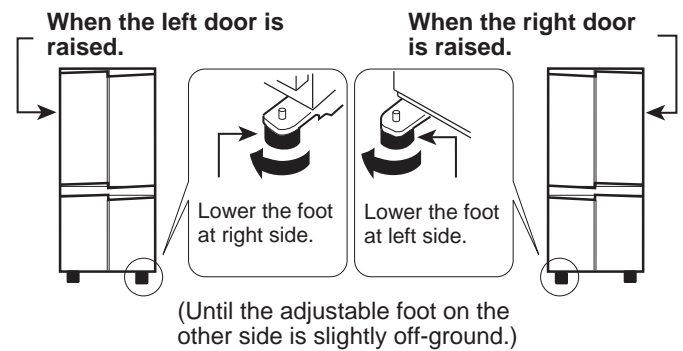

4 Remove the 4 screws of the cabinet lower part, and then set the foot cover (supplied inside the refrigerator compartment) with removed 4 screws.

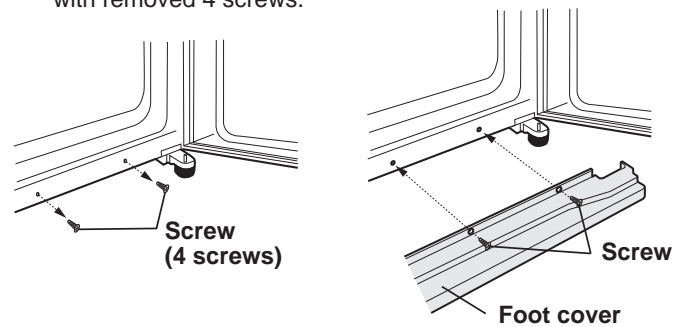

NOTE

- Position your refrigerator so that the plug is accessible.
- Keep your refrigerator out of direct sunlight.
- Do not place next to heat generating appliance.
- Do not place directly on the ground. Provide suitable stand.
- To insert the power plug when the door is opened, door alarm sounds but it is not abnormal. This sound stops when closing the door.

Before using your refrigerator

Clean the inside parts with a cloth soaked in warm water. If soapy water is used, wipe it off thoroughly with water.

INDICATOR OF TEMPERATURE

This refrigerator is provided with an indicator of temperature in the refrigerator compartment to allow you to control the average temperature in the coldest zone.

Coldest zone

The symbol indicates the coldest zone in the refrigerator compartment. (The door pocket positioned at the same height isn't the coldest zone.)

Symbol



Checking the temperature in the coldest zone

You can carry out regular checks to ensure the temperature in the coldest zone is correct and, if necessary, adjust the refrigerator temp. control. To maintain a correct temperature inside the appliance, check that the indicator of temperature is always BLUE. If the indicator of temperature turns WHITE, the temperature is too high; in this case, increase the refrigerator temp. control setting and wait for 6 hours before checking the indicator of temperature again.

BLUE



Correct setting

WHITE



Temperature too high, adjust the refrigerator temp. control.

NOTE

- The internal temperature of the refrigerator depends on various factors such as the ambient temperature of the room, the amount of food stored and the frequency of door opening.
- When fresh food has been introduced or the door has been left open for some time, it is normal for the indicator of temperature to turn WHITE.

DESCRIPTION

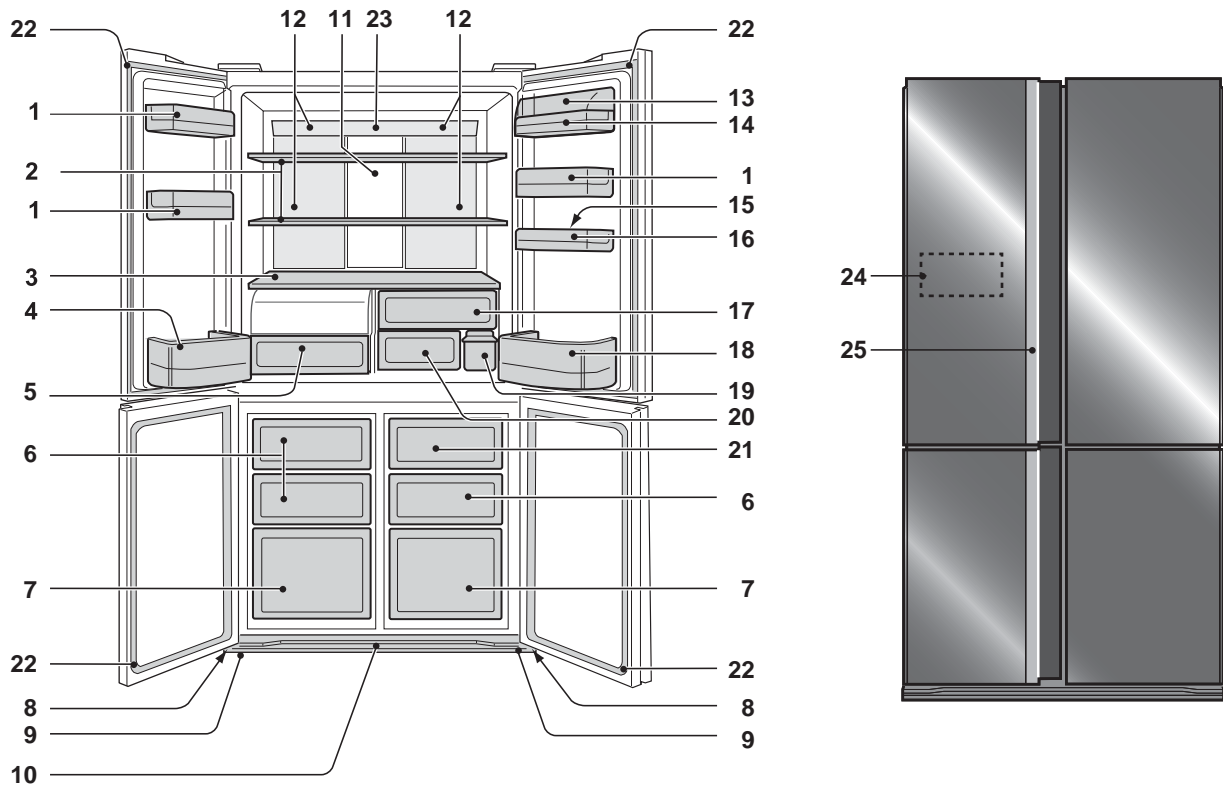

- 1. Door pockets (3 pcs.)
- 2. Refrigerator shelves (2 pcs.)
- 3. Shelf
- 4. Bottle pocket (left)
- 5. Highly sealed vegetable crisper
The cover of the Vegetable crisper opens as the case is pulled.
- 6. Freezer cases (small) (3 pcs.)
- 7. Freezer cases (large) (2 pcs.)
- 8. Casters (4 pcs.)
- 9. Adjustable feet (2 pcs.)

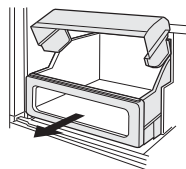

- 10. Foot cover
- 11. Aluminum panel
The panel is cooled from the rear, thus indirectly cools the refrigerator compartment. In this way, food is refrigerated gently, without exposing to the cold air flow.
- 12. Light
- 13. Utility pocket cover
- 14. Utility pocket
- 15. Egg holder
- 16. Egg pocket
- 17. Fruit case
- 18. Bottle pocket (right)
To store large-size bottles, move the partition all the way back.

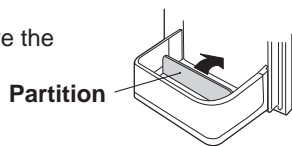

- 19. Water tank
- 20. Fresh case
- 21. Ice storage box
To prevent damage to the Ice storage box, do not make ice in the Ice storage box or pour oil into it.

- 22. Magnetic door seals (4 pcs.)
- 23. Eco sign
When the refrigerator door is left open, the lamp will slowly change its color from blue to orange. This shows the temperature in the refrigerator is rising.
- 24. Touch control panel
- 25. Handle indicator
When Plasmacluster, Energy saving and Temperature increase sign start the operation, the indicator will flash.
Plasmacluster : Blue
Energy saving : Green
Temperature increase sign : Orange

Deodorizing unit
Deodorizing catalyst is installed on the routes of cold air. No operation and cleaning are required.

More food can be stored by taking out the internal accessories with duly cooling.

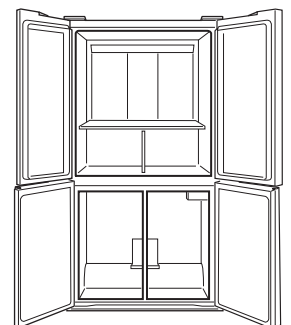

Touch control panel

To operate, touch the keys with your bare hand.

To light the control panel

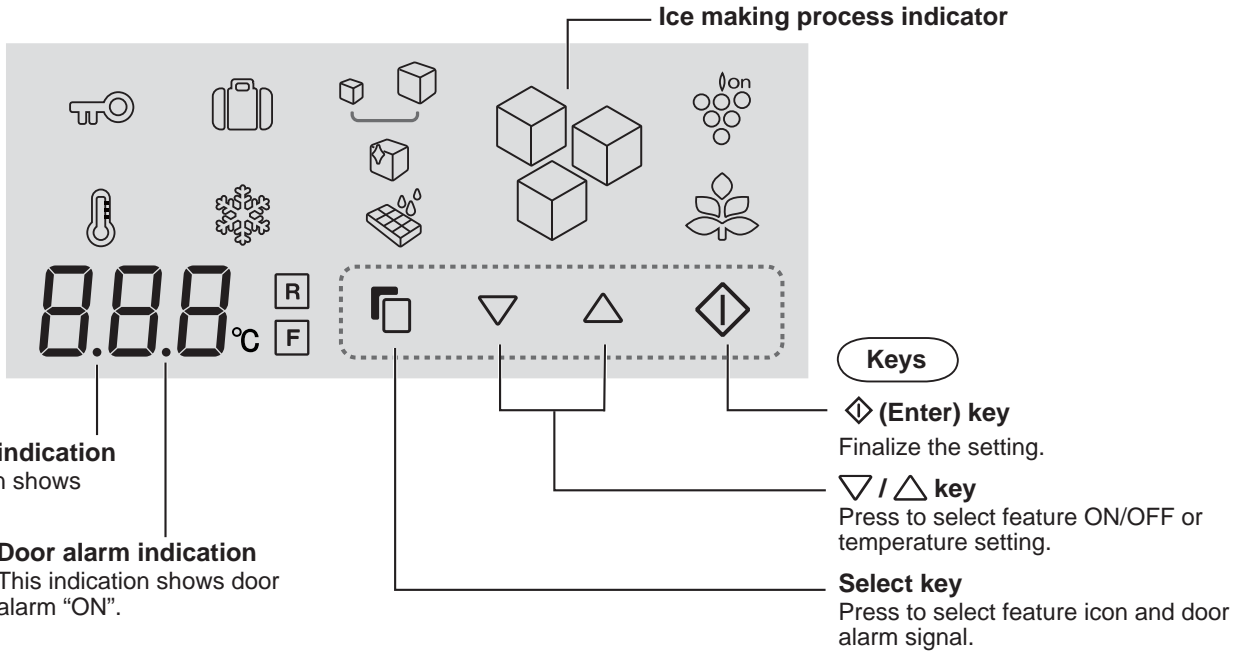
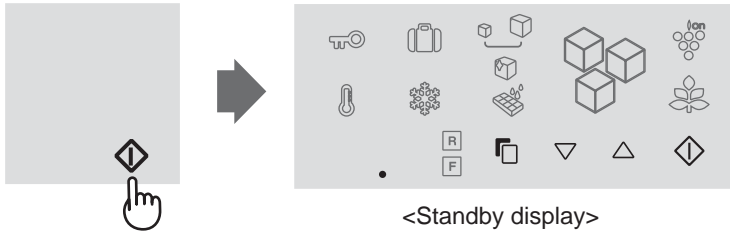

Press  (Enter) key.

Normally, only the  (Enter) key is displayed.





Feature icons

Icons of features in operation are colored.

- | | |
|--|---|
|  Plasmacluster |  Ice tray cleaning |
|  Energy saving |  Vacation mode |
|  Ice making |  Express Freezing |
|  Large ice making |  Child lock |
|  Clear ice making |  Temperature increase sign |

Controlling temperature icons

-  Refrigerator compartment
-  Freezer compartment

Every time you open the door

- The control panel will light up to show the current setting.
- Operation is not accepted while the refrigerator door is open.

At the time of re-power distribution

- When there is a power failure during the operation of Express freezing or Ice tray cleaning, the operation will stop.
- Ice making process indicator returns to the initial state.
- The other settings will show similarly as before having the power failure.

OPERATION

Plasmacluster

The ionizer inside your refrigerator releases clusters of ions, which are collective masses of positive and negative ions, into the refrigerator compartment. These ion clusters inactivate airborne mold fungus.

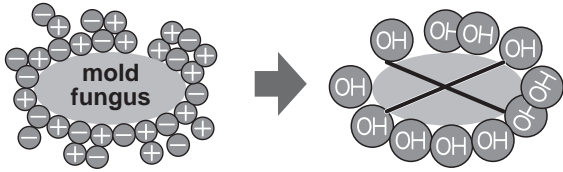

To start operation

- 1 Select "Plasmacluster icon".



- 2 Select "ON".



- 3 Finalize the setting.



Additionally the handle indicator (Blue) will blink 3 times.

Handle indicator in operation

- Every time you close the door, the indicator will flash. (Blue)
- If Energy saving is also in operation, the indicator will flash 6 times. (Blue→Green→Blue→Green→Blue→Green)

To cancel operation

It is the same method as starting operation. Select "OFF" in step 2.



NOTE

- There may be a slight odor in the refrigerator. This is the smell of ozone generated by the ionizer. The amount of ozone is minimal, and quickly decomposes in the refrigerator.

Energy Saving

Use this feature when you want to switch the appliance to energy-saving operation.

To start operation

- 1 Select "Energy saving" icon. (The icon is green.)



- 2 Select "ON".



- 3 Finalize the setting.



Additionally the handle indicator (Green) will blink 3 times.

Handle indicator in operation

- Every time you close the door, the indicator will flash (Green).
- If Plasmacluster is also in operation, the indicator will flash 6 times. (Blue→Green→Blue→Green→Blue→Green)

To cancel operation

It is the same method as starting operation. Select "OFF" in step 2.



NOTE

- While this feature is operating, the inside temperature of the refrigerator and freezer compartment will be higher than the preset temperature by about 1°C (refrigerator) and about 2°C (freezer). This is the guide under the condition of the preset temperature 3°C (refrigerator) and -18°C (freezer). The display of preset temperature will not be changed.
- The efficiency of power saving depends on the usage environment (controlling temperature, ambient temperature, frequency of opening or closing the door, amount of food).
- Cancel this feature when you feel the beverages are not cooled enough or ice making takes time.

Tips for saving energy

- Keep the ventilation space as much as possible around the refrigerator.
- Keep your refrigerator out of direct sunlight, and do not place next to heat generating appliance.
- Open your refrigerator door as briefly as possible.
- Hot foods should be cooled before storing.
- Place the food evenly on the shelves to allow the cooling air to circulate efficiently.

The amount of power consumption of this model is measured according to the international standard of the refrigerator performance under the following conditions.

- All accessories in the freezer compartment are taken out as indicated on the figure.

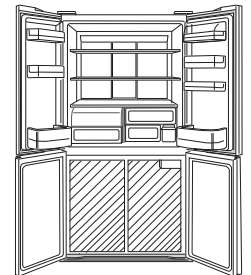

- Space dimensions.

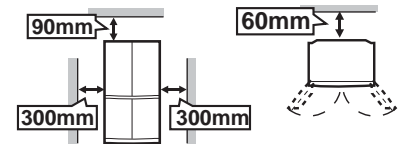

Vacation mode

Use this feature when going on a trip or leaving the house for a long time.

To start operation

- 1 Select "Vacation mode" icon.

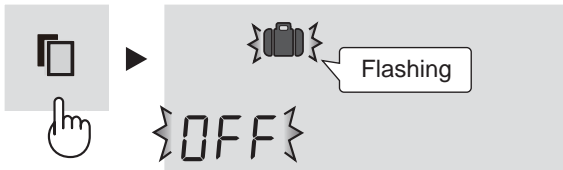

- 2 Select "ON".



- 3 Finalize the setting.



To cancel operation

It is the same method as starting operation. Select "OFF" in step 2.



NOTE

- The temperature inside the refrigerator compartment will be adjusted to about 10°C.
- Food storage period in the refrigerator compartment becomes approx. 1/2-1/3 of normal operation. Please utilize only when there is no perishable food.
- Temperature of refrigerator compartment cannot be modified. ("10°C" is indicated on the display.)

Express Freezing

High-quality frozen foods can be made using this feature and is convenient for home-freezing.

To start operation

- 1 Select "Express freezing" icon.

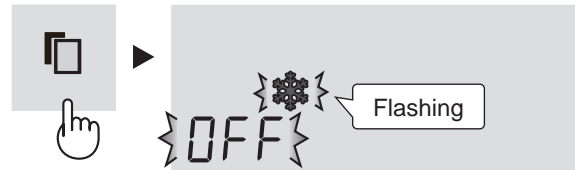

- 2 Select "ON".



- 3 Finalize the setting.



To cancel operation

It is the same method as starting operation. Select "OFF" in step 2.



NOTE

- Express Freezing ends automatically in about 2 hours. (The icon will disappear.)
- Large foods cannot be frozen in a single operation.
- Express Freezing may require more than 2 hours in the case operation overlaps with defrosting as operation is started after defrosting is completed.
- Avoid opening the door as much as possible during operation of this feature.

🔑 Child Lock

Key operation of the control panel will be locked. Use this feature to prevent the panel from being used unintentionally by children or someone.

To start operation

- 1 Select "Child lock" icon.

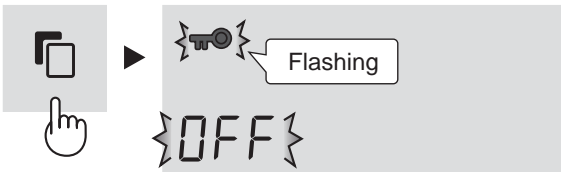

- 2 Select "ON".

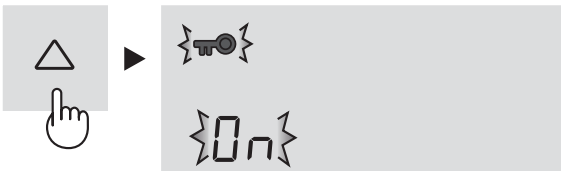

- 3 Finalize the setting.



To cancel operation

It is the same method as starting operation. Select "OFF" in step 2.



🌡 Temperature Increase sign

While this feature is operating, it will indicate the rise of inside temperature caused by power failure or some other malfunction.

GB

To start operation

- 1 Select "Temperature increase sign" icon. (The icon is orange.)

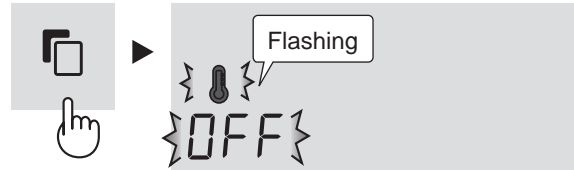

- 2 Select "ON".



- 3 Finalize the setting.

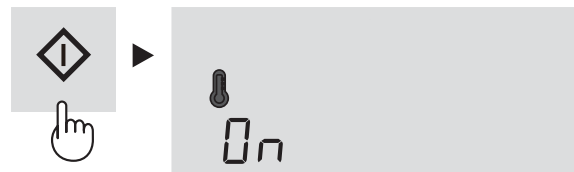

Additionally the handle indicator (Orange) will blink 3 times.

Indication of temperature increase

- If the inside temperature becomes as follows, temperature increase will be indicated.
Refrigerator : more than 10°C
Freezer: more than -10°C
- Check the quality of food before you eat.

Indication

- Icons will blink.

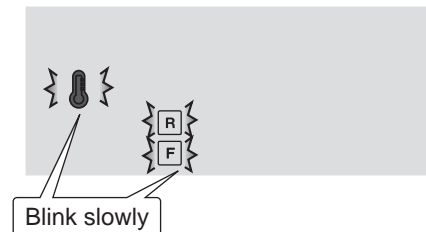

- Handle indicator (orange) will blink every 30 seconds.

How to cancel the indicator blink

Press the  key while the icons are blinking.

To cancel operation

It is the same method as starting operation. Select "OFF" in step 2.



R **F** Controlling Temperature

The refrigerator controls its temperature automatically. However, if needed, adjust the temperature as follows.

Refrigerator compartment

Adjustable between 0°C and 6°C in steps of 1°C.

- 1 Select **R** icon.
The display shows the current preset temperature.

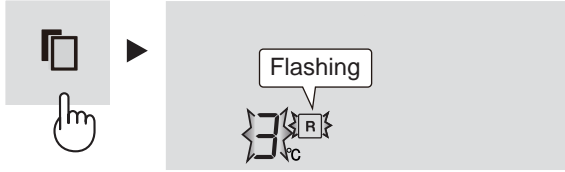

- 2 Set the temperature.
[Δ : increase, ∇ : decrease]



- 3 Finalize the setting.

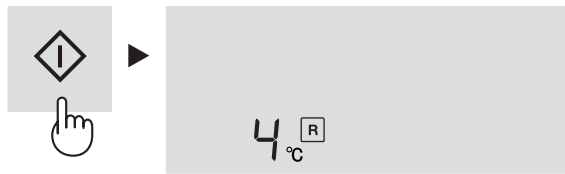

Freezer compartment

Adjustable between -13°C and -21°C in steps of 1°C.

- 1 Select **F** icon.
The display shows the current preset temperature.

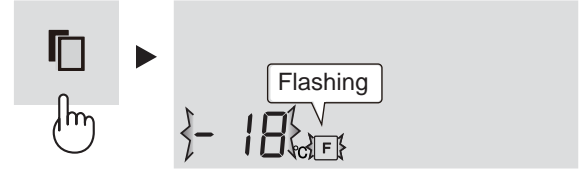

- 2 Set the temperature.
[Δ : increase, ∇ : decrease]



- 3 Finalize the setting.

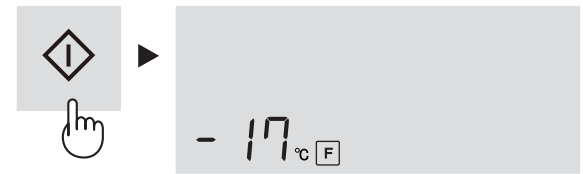

Advanced Setting of Freezer / Refrigerator compartment

The temperature of freezer compartment and refrigerator compartment can be adjusted in steps of 0.5 °C by following steps **1** to **3** below.

Refrigerator compartment

1. Select **R** icon.
2. Press \diamond key continuously for 3 seconds or more.
The current preset temperature on the display will be changed to 3.0 °C.
(The display will be indicated like right figure.)
3. Adjust the temperature in the same way as steps 2 to 3 above.

Beep beep beep



Follow steps **1** to **2** again if you want to adjust the temperature in steps of 1°C.

Freezer compartment

1. Select **F** icon.
2. Press \diamond key continuously for 3 seconds or more.
The current preset temperature on the display will be changed to -18.0 °C.
(The display will be indicated alternately like right figure.)
3. Adjust the temperature in the same way as steps 2 to 3 above.

Beep beep beep



Follow steps **1** to **2** again if you want to adjust the temperature in steps of 1°C.

Door Alarm

- At first, door alarm is set "ON".
- When the refrigerator door is left open, the door alarm will sound.
- The door alarm will sound in 1 minute after opening the door and again after 1 minute (once in each case).
- If the door is left open for approx. 3 minutes, the alarm will sound continuously.

To cancel operation

- 1 Select the door alarm indication like the below figure.

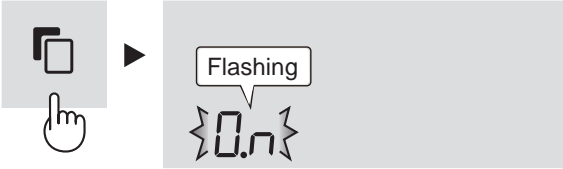

- 2 Select "OFF".



- 3 Finalize the setting.

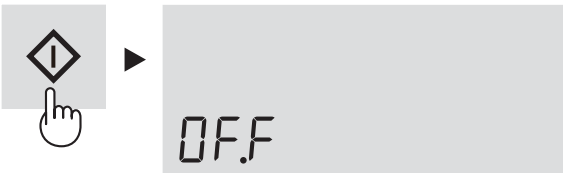

At standby display

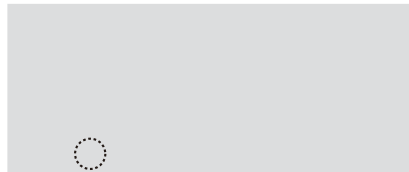

The indication will disappear.

To start operation

It is the same method as canceling operation. Select "ON" in step 2.

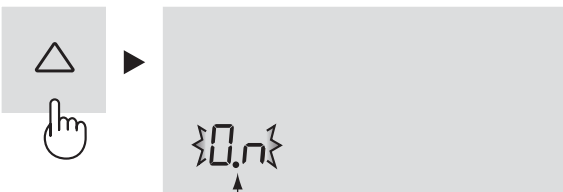

Door alarm indication

At standby display

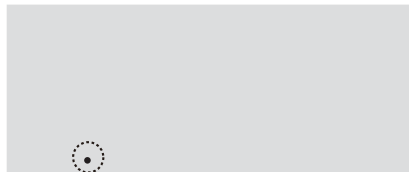

It shows Door alarm "ON".

Sound ON/OFF

- At first, the sound is set "ON".
- Use this feature when you want to switch the sound of key operation and the ending sound of Ice tray cleaning to "ON" or "OFF".

To set sound "OFF"

Press the ∇ key and \diamond key simultaneously and continuously for 3 seconds or more.

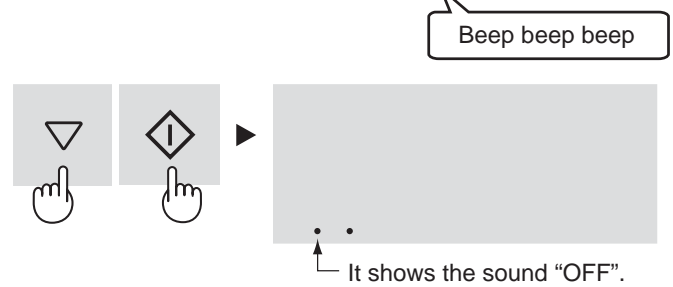

It shows the sound "OFF".

To set sound "ON"

Press the ∇ key and \diamond key simultaneously and continuously for 3 seconds or more again.

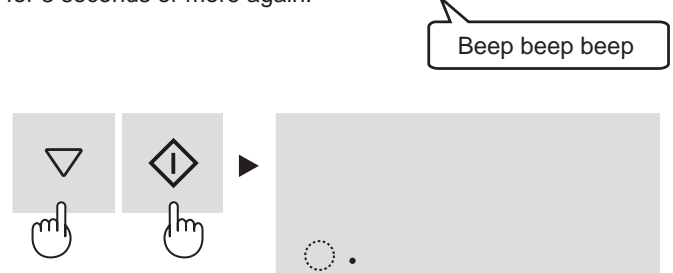

The indication will disappear.

Lighting ON/OFF

- Use this feature when you want to switch the lighting of control panel and handle indicator when opening the door to "ON" or "OFF".

To set "OFF"

Press the \triangle key and \diamond key simultaneously and continuously for 3 seconds or more.

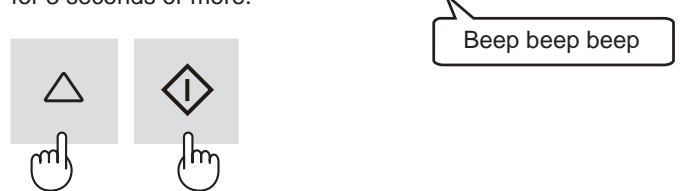

The display will be turned off.

To set "ON"

Press the \triangle key and \diamond key simultaneously and continuously for 3 seconds or more again.



AUTOMATIC ICE MAKER

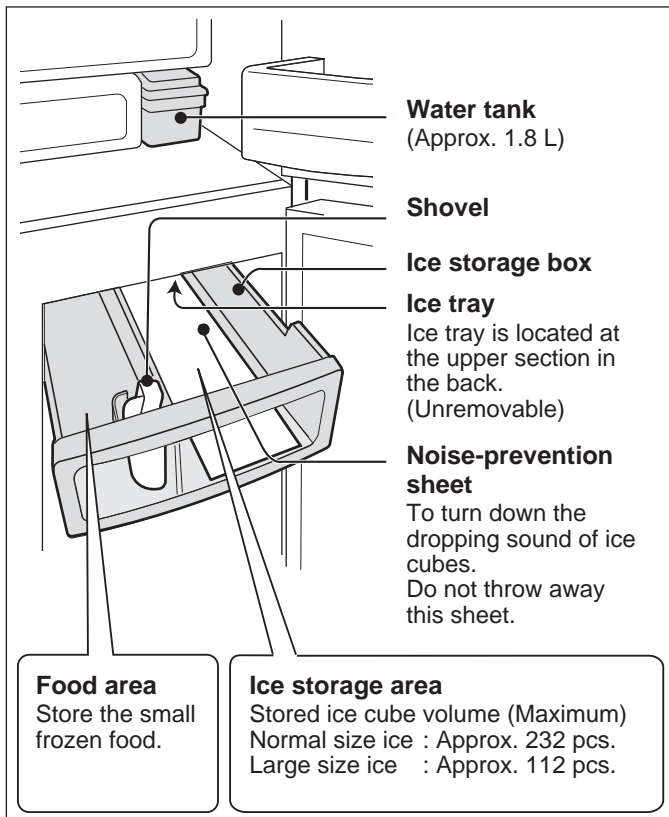

How ice cubes are made

- Water supply**
- Water is sent from the water tank to the ice tray.
- Ice making**
- Ice cubes are made. (8 pieces at one time)
 - The number of ice cubes per cycle may sometimes change.
- Releasing**
- Ice tray rotates, releasing the ice and returns to "Water supply".
 - The ice tray will not rotate when the ice storage box is full.

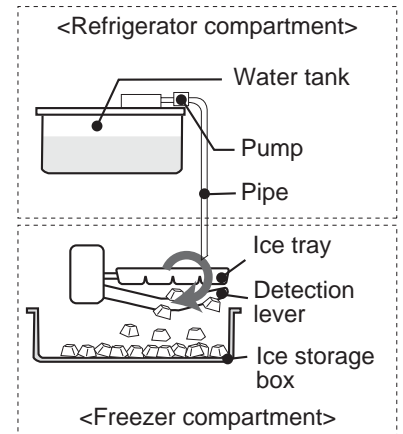

Detection lever

The volume of ice cubes are checked periodically by the detection lever.

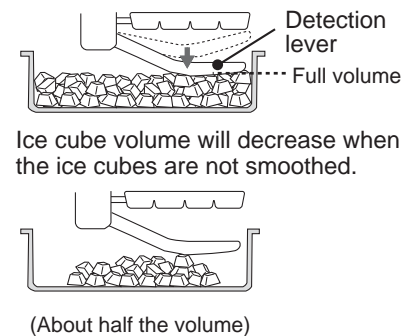

Kinds of ice making mode

There are 5 modes you can choose as shown below.
The size or the clarity of ice cube differs according to the selected mode.

Mode	Icon	Ice size	Clarity of ice	Required time for each ice making
Ice making OFF		—	—	—
Normal ice		Normal	Normal	Approx.2 hours
Large ice		Large	Normal	Approx.3 and a half hours
Clear ice (Normal size)		Normal	High	Approx.6 hours
Clear ice (Large size)		Large	High	Approx.8 hours

NOTE

- 2 types of ice cube are made at the same time.
Cube Multifaceted shape
- More than one mode cannot be selected at one time.
- The ice making time as shown above is only a rough indication at the ambient temperature of 30°C, the temperature adjustment set to Med, Energy saving turned off, and with no opening or closing of the doors.

Ice making right after changing the mode

- The first batch of ice cubes made right after changing the operating mode does not reflect the change in size or clarity. This is because there are still half-made ice cubes left in the ice tray when switching to the changed mode. Ice cubes of the 2nd batch or later will reflect the mode change.

Ice making takes longer when:

- The room temperature is high.
- Less cooling operation, e.g. in winter.
- Many food products are stored.
- Refrigerator is defrosting.
- The door is frequently opened.
- When you restart the ice making operation.
- Energy saving mode is in operation.

The clarity of clear ice is declined under the following conditions

- Ice making is carried out for the first time.
- Large amount of food is stored in the other compartments.
- Energy saving or Express freezing is in operation.
- The temperature is set higher or lower than the initial temperature adjustment. (Refrigerator : 3°C, Freezer : -18°C)

Preparations for the first-time ice making

- Wash the water tank and the ice storage box.
- Carry out the Ice tray cleaning mode to clean the ice tray and the pipe.
(There may be odor or dirt within the automatic ice maker.)

Ice making

WARNING

Use potable water only.

To start operation

At first, all the ice making mode are set "OFF".

① Select one of the four modes.

- Normal ice
 + Clear ice (normal size)
- Large ice
 + Clear ice (large size)

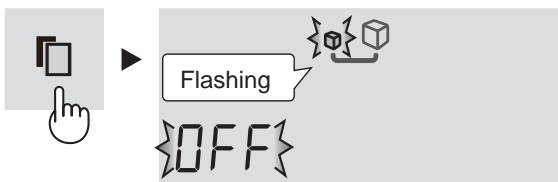

② Select "ON".



③ Finalize the setting.

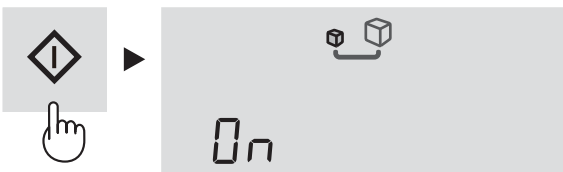

④ Pull out the water tank and pour water into it.

- Do not tilt the water tank when carrying as the water may spill.

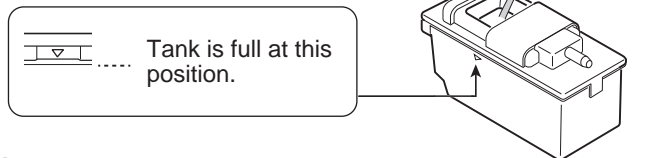

⑤ Set the water tank.

- Securely insert the water tank. Ice cubes will not be made unless the tank is inserted fully.

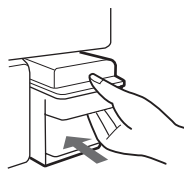

Ice is made automatically.

NOTE

- It takes about 24 hours to make the first set of ice cubes.
- For hygienic reasons, replace the water once a week even when there is water remaining in the tank.
- When you leave the tank empty it may sometimes make a groaning noise but this is normal.

Ice making process indication

Ice cube process indication will change according to the completion of the ice making as follows.

GB

Indication	Condition
	<ul style="list-style-type: none"> • Automatic ice making is not operating. • Within 5 minutes after the water supply.
	Ice making is started.
	<ul style="list-style-type: none"> • About two-thirds of the ice making is complete. • When the ice storage box is full.
	Ice making is finished. The ice cubes are dropped to the ice storage box. (Control panel will light up to show the completion.)
	<p>Water tank is out of water. Pour water into the water tank.</p> <ul style="list-style-type: none"> • Even if the water tank is empty, the flashing will be turned off by opening and closing the refrigerator doors. However, the flashing will restart after a short time.

NOTE

- Do not use other than potable water. Do not use hot water (heat-resistance:60°C), juice, tea, soda and sports drink etc. (Dirtying of interior may result.) Malfunction of the ice maker may occur as a result.
- Large size ice may not be made when the water level of the water tank is low even if large ice mode is selected.
- Do not place the shovel or food on top of the ice cubes. This may cause the automatic ice maker to malfunction (damage of the detection lever, etc.) or the case not being able to be pulled out. Set the shovel at the designated location.

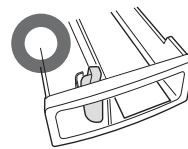

Protrusions of ice cubes

- There are some slits placed in the ice tray. Therefore, the ice cubes coming from the tray will have protrusions from these slits.
- The protrusions may be pointed. Be careful when putting the ice cube directly in your mouth.

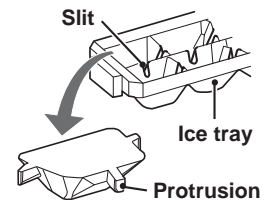

White in ice cubes and floating substance

- The minerals contained in water may solidify and whiten as water freezes. Minerals turn into a state which is insoluble in water once it freezes, so melting the ice cubes will leave only white floating substances, but this is normal.
- This is more likely to happen when you use hard water (e.g. The hardness of the water is 100mg/L or more).
- The same thing will happen even if clear ice is set "ON".

Canceling the ice making mode

- Use this feature during night time or winter time.
- You can use the ice storage box as a freezer case.

To cancel operation

- 1 Select ice making mode which is in operation.

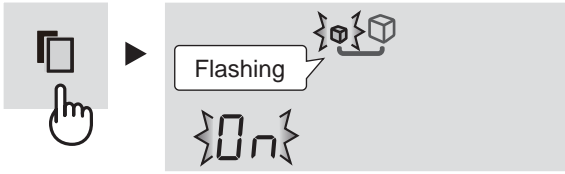

- 2 Select "OFF".



- 3 Finalize the setting.

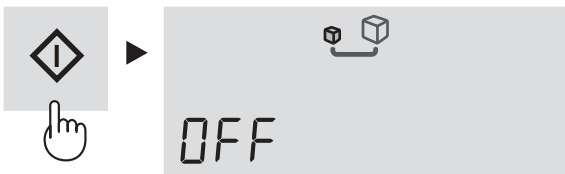

- 4 Empty the water tank. Dry it thoroughly and set into the original position.



After canceling the ice making

- Even after canceling the set ice making mode, it will conduct once the ice releasing operation, therefore the ice tray and the detection lever will operate.
- After finishing the ice releasing operation, ice making process indication will turn off.



- Do not put any food until the ice making process indication turns off. Otherwise, it may break the detection lever.

To start operation again

Refer to "Ice making".

Ice tray cleaning

You can clean the ice tray and the pipe. Use this feature at the beginning or when the refrigerator has not been used for a long time.

- The water is supplied from the water tank to the ice tray forcibly.
- The water discharge amount at one cleaning will be 100mL. However, when large ice mode is set as on, the water discharge will be 230mL.

Preparation

Pour water into the water tank and set into the original position. Empty the ice storage box.

To start operation

- 1 Select ice tray cleaning icon.

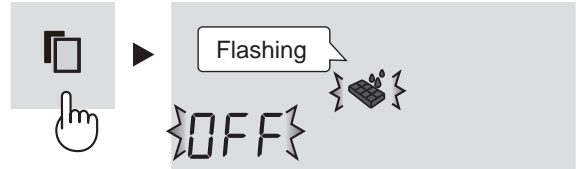

- 2 Select "ON".



- 3 Finalize the setting. (Ice tray cleaning will start.)



During ice tray cleaning operation

It takes about 40 sec. Do not pull out the ice storage box.

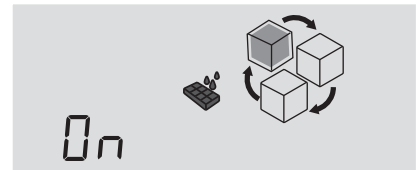

The process indication will toggle like in the above picture.



- 4 Follow steps 2 to 3 again.

- 5 Finally push button. Empty the water of the ice storage box.

Dry it thoroughly and set it into the original position.

NOTE

Once it completes cleaning, it returns to the ice making operation that it is currently set at.

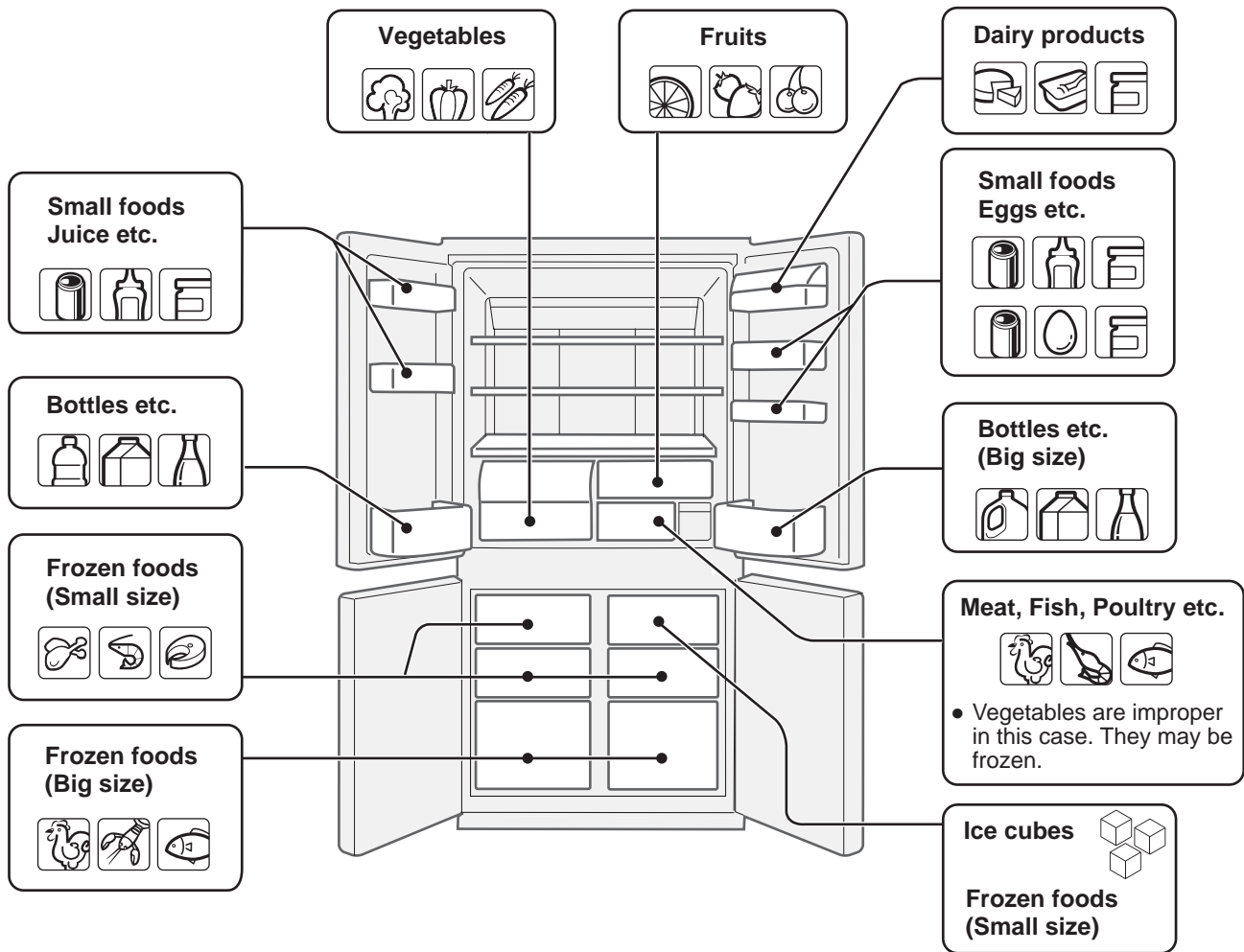

Refrigeration reduces the rate of food spoilage. To maximize the shelf life of perishable food products, ensure that the food is of the freshest possible quality. The following is a general guide to help promote longer food storage.

Fruit / Vegetables

To minimize moisture loss, fruit and vegetables should be loosely enclosed in a plastic material e.g. wrap, bags (do not seal) and place in the vegetable crisper or the fruit case. If you store a lot of vegetables, dew may form. This has no effect on the operation or the performance. Use a dry cloth to remove the dew.

Dairy Products & Eggs

- Most dairy products have a use by date on the outer packaging which informs the recommended temperature and shelf life of the product.
- Eggs should be stored in the Egg holder.

Meats / Fish / Poultry

- Place on a plate or dish and cover with paper or plastic wrap.
- For larger cuts of meat, fish, or poultry, place to the rear of the shelves.
- Ensure all cooked food is wrapped securely or placed in an airtight container.

NOTE

- Evenly place the food on the shelves to allow the cooling air to circulate efficiently.
- Hot foods should be cooled before storing. Storing hot foods increases the temperature in the unit and increases the risk of food spoilage.
- Do not block the outlet and inlet of the cool air circulating circuit with foods or containers; otherwise the foods will not be evenly cooled throughout the refrigerator.
- Keep the door securely closed.

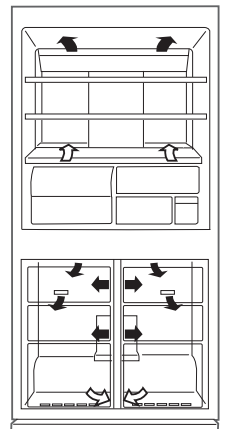

← IN
 → OUT

Do not place food directly in front of cold air outlet. This may lead to the food freezing.

For best freezing

- Quality of foods should be fresh.
- Freeze small quantities of food at a time to freeze them quickly.
- Food should be properly sealed, sealed tightly or covered.
- Evenly place the food in the freezer.
- Label bags or containers to keep an inventory of freezing food.

CARE AND CLEANING

WARNING

- **Unplug the refrigerator first to prevent electric shock.**
- **Do not splash water directly on the outer cabinet or the interior. This may lead to rusting and deterioration of the electrical insulation.**

IMPORTANT

To prevent cracking on inside surfaces and plastic components, follow these tips.

- Wipe any food oils adhered to plastic components.
- Some household chemicals may cause damage, so use only diluted washing-up liquid (soapy water).
- If undiluted detergent is used or soapy water is not wiped off thoroughly, cracking of plastic parts can result.

- 1** Remove the water tank and clean and dry it thoroughly to prevent water stain or bacteria from being attached. (Once a week)
- 2** Remove the accessories e.g. shelves from the cabinet and door. Wash them in warm soapy dishwashing water; rinse in clean water and dry.
- 3** Clean the inside with a cloth soaked in warm soapy dishwashing water. Then, use cold water to wipe off soapy water.
- 4** Wipe the exterior with a soft cloth each time it is soiled.
- 5** Clean the Magnetic door seal with a toothbrush and warm soapy dishwashing water.
- 6** Wipe the control panel with the dry cloth.

NOTE

- To prevent damage to your refrigerator, do not use heavy duty cleansers or solvents (lacquer, paint, polishing powder, benzine, boiled water, etc.).
- If the power supply is disconnected, please wait for at least 5 minutes before re-connecting power.
- The glass shelves weigh approximately 3 kg each. Hold firmly when removing from the cabinet or carrying.
- Do not drop objects inside the refrigerator or strike the inner wall. This may cause the inner surface to crack.

Defrosting

Defrosting is fully automatic due to a unique energy saving system.

When the compartment light is blown

Contact the service agent approved by SHARP to request a replacement compartment light. The compartment light is not to be removed other than by qualified service personnel.

When transporting

- Before transporting, empty the ice tray by the following procedure.
 - ①** Empty the water tank and the ice storage box.
 - ②** Set Ice tray cleaning mode "ON". (Refer to "Ice tray cleaning".)
 - ③** About 40sec. later, empty water or ice of ice storage box when you hear the ending sound.
- Wipe up water in the evaporating pan. Before wiping up the water, wait more than 1 hour after pulling out the plug because refrigeration cycle equipment is extremely hot. (The evaporating pan is located on the rear of the product.)

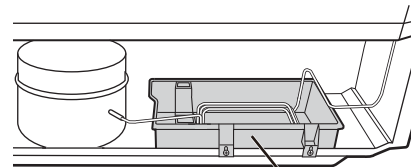

Evaporating pan

- The casters allow the refrigerator to move back and forth.



Casters

- Carry the refrigerator by holding the handles located on the rear and bottom.

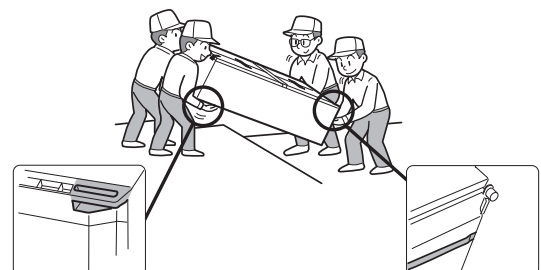

Switching off your refrigerator

If you switch your refrigerator off when you are going away for an extended period, remove all food, clean the interior thoroughly. Remove the power cord plug from the power socket and leave all doors open.

BEFORE YOU CALL FOR SERVICE

Before you call for service, check the following points.

Problem	Solution
The outside of the cabinet is hot when touched.	It is normal. The hot pipe is in the cabinet in order to prevent dew generation.
When there is refrigerator noise.	It is normal for the refrigerator to produce the following sounds. <ul style="list-style-type: none"> • Loud noise produced by the compressor when operation starts <ul style="list-style-type: none"> --- Sound becomes quieter after a while. • Loud noise produced once a day by the compressor <ul style="list-style-type: none"> --- Operating sound produced immediately after automatic defrost operation. • Sound of flowing fluid (gurgling sound, fizzing sound) <ul style="list-style-type: none"> --- Sound of refrigerant flowing in pipes (sound may become louder from time to time). • Cracking or crunching sound, squeaking sound <ul style="list-style-type: none"> --- Sound produced by expansion and contraction of inner walls and internal parts during cooling.
Frosting or dew generation occurs inside or outside the refrigerator.	This may occur in one of the following cases. Use a wet cloth for wiping frost and a dry cloth for wiping dew. <ul style="list-style-type: none"> • When the ambient humidity is high. • When the door is frequently opened and closed. • When foods containing plenty of moisture is stored. (Wrapping is required.)
Foods in the refrigerator compartment freeze.	<ul style="list-style-type: none"> • Is the refrigerator operated for a long time with refrigerator temp. control set at 0°C? • Is the refrigerator operated for a long time with freezer temp. control set at -21°C? • Low ambient temperatures may cause placed foods to freeze even if the refrigerator temp. control is set to 6°C.
It smells in the compartment.	<ul style="list-style-type: none"> • Wrapping is required for the foods with strong smell. • Deodorizing unit cannot remove all of the smell.
The control panel does not work.	This may occur in one of the following cases. <ul style="list-style-type: none"> • The panel or your finger is soiled with dripping, oil and etc. • When you touch the panel with gloved hand, adhesive bandage on your finger, nail or objects. • Sticker or tape is affixed on the keys. • Touch position is slightly off from the keys. • Operate time is not enough for the keys to work.

ICE MAKING

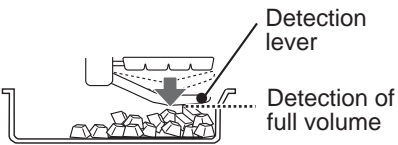
Problem	Solution
Ice maker is not producing ice.	<ul style="list-style-type: none"> • Is there water in the water tank? (If there isn't, ice making process indication will flash.) • Is the water tank securely set? • Have you left the shovel or other food products in the ice storage box? • Isn't all the ice making mode set at "OFF"? • Are the ice cubes piled up at the back of the ice storage box? (Spread out the ice cubes evenly.) • Try the ice tray cleaning. If the ice tray cleaning works properly, leave for a day. You may get ice again. 
Ice cubes are made slow	<ul style="list-style-type: none"> • Has the ice making operation just been restarted? • Is it just after refilling the tank with potable water?
Ice cubes are small, rounded or connected. There are protrusions or holes in ice cubes.	<ul style="list-style-type: none"> • Ice cubes may become small or connected to each other, especially just before or after changing or refilling the tank. • If you store ice cubes for a long time, they may become smaller, rounded, lumped together. • The protrusions you see may come from the slits in the ice tray. • The holes come from air bubbles in ice cubes which may be lumped together and form bigger holes.
Ice cubes have some odor.	<ul style="list-style-type: none"> • Is the water in the water tank old or with some odor? • Is there remaining detergent or bleach in the water tank used for cleaning the water tank? • If ice cubes has been left unused for a long time, odors may transfer to the ice cubes.
No water or ice cubes drop even when performing "Ice tray cleaning".	<ul style="list-style-type: none"> • Is the ice storage box full with ice cubes? Have you left the shovel or other food products in the ice storage box? (Empty the ice storage box.) • Is there water in the water tank?

IF YOU STILL REQUIRE SERVICE

Refer to your nearest service agent approved by SHARP.

Le agradecemos la compra de este producto SHARP. Antes de utilizar su frigorífico SHARP, es recomendable que lea este manual de funcionamiento para asegurarse de que obtiene las máximas ventajas de su nuevo frigorífico.

- Este frigorífico es exclusivamente de uso doméstico, con una temperatura ambiente entre +5 °C y +43 °C. El frigorífico no debe someterse a temperaturas de -10 °C o inferiores durante períodos prolongados.

Sólo para uso doméstico

ADVERTENCIA

- Este frigorífico contiene refrigerante inflamable (R600a: isobutano) y gas explosivo de aislamiento (ciclo pentano). Siga las siguientes reglas para evitar la ignición y explosión.
 - El sistema de refrigeración trasero e interior del frigorífico contiene refrigerante. No permita que ningún objeto puntiagudo toque el sistema de refrigeración.
 - No utilice dispositivos mecánicos u otros medios con el fin de acelerar el proceso de descongelación. (Este frigorífico posee un sistema de descongelación automático)
 - No utilice dispositivos eléctricos dentro del frigorífico.
 - Utilice sólo las piezas especificadas para la luz del compartimiento del frigorífico.
 - No bloquee las aperturas alrededor del frigorífico.
 - No use atomizadores inflamables, como por ejemplo la pintura en aerosol cerca del frigorífico. Podría ocasionar explosiones o incendios.
 - Si se perfora el sistema de refrigeración, no toque el enchufe de pared y no utilice llamas. Abra la ventana y ventile la habitación. Luego pida el servicio de un agente de servicio aprobado por SHARP.
 - Se debería deshechar de este frigorífico de forma apropiada. Lleve el frigorífico a una planta de reciclaje para refrigerantes inflamables y gases explosivos de aislamiento.
- No guarde materiales altamente volátiles e inflamables como por ejemplo, éter, gasolina, gas propano, atomizadores en aerosol, sustancias adhesivas y alcohol puro, etc. Estos materiales pueden ocasionar explosiones.
- La acumulación de polvo en el enchufe de la red puede provocar incendios. Límpielo con cuidado.
- No modifique este frigorífico. Únicamente podrán desmontarlo o repararlo técnicos autorizados, ya que de lo contrario podrían producirse descargas eléctricas, incendio o daños personales.
- Asegúrese de que el frigorífico no represente ningún peligro para los niños al ser almacenado para su desecho. (por ejemplo, quite el cierre magnético de la puerta para prevenir que queden atrapados los niños)

PRECAUCIÓN

- No toque la unidad del compresor o sus piezas periféricas ya que pueden volverse muy calientes durante el funcionamiento y los bordes de metal pueden provocar heridas.
- No toque los alimentos o recipientes de metal del compartimiento congelador con las manos mojadas. Esto puede causar congelamiento.
- No utilice un cable de extensión o una clavija adaptadora.
- No coloque las bebidas enbotelladas o enlatadas en el congelador ya que podrían explotar al congelarse.
- Asegúrese de que el cable de alimentación no se haya dañado durante la instalación o el movimiento. Si la clavija o el cable se encuentran deteriorados, no inserte la clavija. Existe el riesgo de descargas eléctricas o incendios.
- Cuando saque el enchufe, no coja, no el cable, sino el enchufe. Tirar del cable puede causar descargas eléctrica o incendios.
- Si el cable de corriente flexible se daña, debe ser reemplazado por un agente de servicio aprobado por SHARP debido a que se necesita un cable especial.
- En caso de que haya fugas de gas, ventile el área abriendo una ventana, por ejemplo. No toque el frigorífico ni el enchufe del mismo.
- No coloque contenedores de líquidos u objetos inestables en la parte superior del frigorífico.
- Este aparato puede ser utilizado por niños a partir de 8 años de edad y por personas con capacidades físicas, sensoriales o mentales reducidas, o que no tengan experiencia y capacitación siempre y cuando hayan recibido supervisión o la formación relativa al uso del aparato de una manera segura y hayan entendido los riesgos existentes. No permita que los niños jueguen con el aparato. La limpieza y el mantenimiento del usuario no deben ser realizados por niños sin supervisión.

Información sobre eliminación para usuarios particulares



Atención:
Su producto está marcado con este símbolo. Significa que los productos eléctricos y electrónicos usados no deberían mezclarse con los residuos domésticos generales. Existe un sistema de recogida independiente para estos productos.

1. En la Unión Europea

Atención: Si quiere desechar este equipo, ¡por favor no utilice el cubo de la basura habitual! Los equipos eléctricos y electrónicos usados deberían tratarse por separado de acuerdo con la legislación que requiere un tratamiento, una recuperación y un reciclaje adecuados de los equipos eléctricos y electrónicos usados.

Tras la puesta en práctica por parte de los estados miembros, los hogares de particulares dentro de los estados de la Unión Europea pueden devolver sus equipos eléctricos y electrónicos a los centros de recogida designados sin coste alguno *. En algunos países* es posible que también su vendedor local se lleve su viejo producto sin coste alguno si tiene previsto comprar uno nuevo similar.

*) Por favor, póngase en contacto con su autoridad local para obtener más detalles.

Si sus equipos eléctricos o electrónicos usados tienen pilas o acumuladores, por favor deséchelos por separado con antelación según los requisitos locales.

Al desechar este producto correctamente, ayudará a asegurar que los residuos reciban el tratamiento, la recuperación y el reciclaje necesarios, previniendo de esta forma posibles efectos negativos en el medio ambiente y la salud humana que de otra forma podrían producirse debido a una manipulación de residuos inapropiada.

2. En otros países fuera de la Unión Europea

Si desea desechar este producto, por favor póngase en contacto con las autoridades locales y pregunte por el método de eliminación correcto.

Para Suiza: Los equipos eléctricos o electrónicos pueden devolverse al vendedor sin coste alguno, incluso si no compra ningún nuevo producto. Se puede encontrar una lista de otros centros de recogida en la página principal de www.swico.ch o www.sens.ch.

ADVERTENCIA

- **No instale el frigorífico en un sitio húmedo o mojado ya que puede deteriorarse el aislante y se pueden producir fugas. Además se puede formar condensación en el exterior del frigorífico y ocasionar corrosión.**

1 Mantenga un espacio de ventilación adecuado alrededor del frigorífico.

- La figura muestra el espacio mínimo requerido para la instalación del frigorífico. Las condiciones de medición de consumo de energía se realizan bajo dimensiones diferentes de espacio.
- Al conservar mayor espacio, el frigorífico podría operar con menos cantidad de consumo de energía.
- Si utiliza el frigorífico en una superficie de tamaño inferior al mostrado por la siguiente figura, podría ocasionar un aumento de la temperatura de la unidad, ruidos de operación altos y fallos.
- El espacio entre la parte trasera del frigorífico y la pared deberá ser de 60 mm o más y menor de 75 mm. Si el espacio es más amplio que 75 mm, podría sufrir lesiones al tocar el compresor y sus partes periféricas, que están extremadamente calientes, durante el funcionamiento.

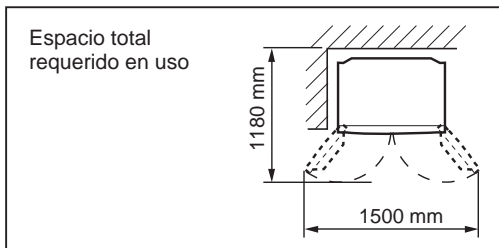
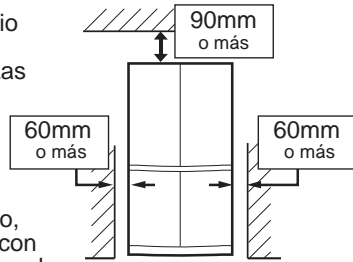

2 Use los dos pies ajustables frontales, para asegurarse de que el frigorífico quede posicionado firmemente y nivelado sobre el suelo.

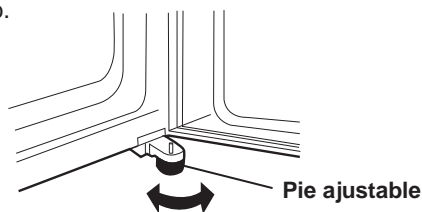

3 Cuando la puerta derecha y la izquierda no están debidamente alineadas, ajústelas utilizando los pies ajustables.

Quando la puerta izquierda está elevada.

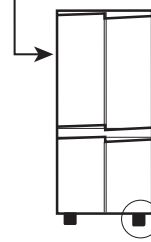

Baje el pie de la parte derecha.

Quando la puerta derecha está elevada.



Baje el pie de la parte izquierda.

(Hasta que el pie ajustable del otro lado quede ligeramente por encima del suelo.)

4 Quite los 4 tornillos de la parte inferior del frigorífico y luego coloque la cubierta de protección inferior (situada dentro del compartimento congelador) con los 4 tornillos.

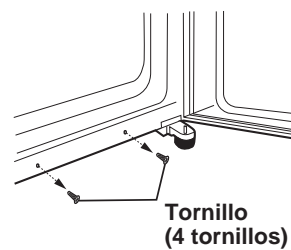

Tornillo (4 tornillos)

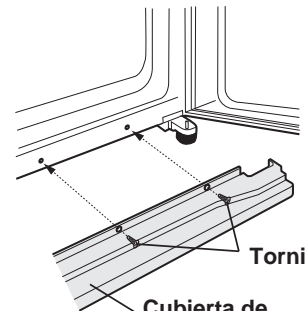

Tornillo

Cubierta de protección inferior

NOTAS

- Coloque el frigorífico de modo que el enchufe sea accesible.
- Mantenga el frigorífico alejado de la luz solar directa.
- No lo coloque junto a aparatos generadores de calor.
- No coloque directamente en el suelo. Coloque un soporte adecuado.
- Al introducir el enchufe de toma de corriente cuando la puerta está abierta, suena la alarma de la puerta pero esto es normal. La alarma se detiene al cerrar la puerta.

Antes de utilizar el frigorífico

Limpie las partes del interior con un paño humedecido en agua tibia. Si emplea agua con jabón, frótelo bien con agua para que no queden residuos de jabón.

INDICADOR DE TEMPERATURA

Este frigorífico está equipado con un indicador de temperatura en el compartimento del frigorífico que permite controlar la temperatura media en la zona más fría.

Zona más fría

El símbolo indica la zona más fría en el compartimento del frigorífico. (El compartimento de la puerta colocada a la misma altura no es la zona más fría).

Símbolo



Comprobación de la temperatura en la zona más fría

Puede llevar a cabo comprobaciones regulares para asegurar que la temperatura en la zona más fría es la correcta, en caso necesario, ajuste el control de temperatura del frigorífico. Para mantener la temperatura correcta dentro del electrodoméstico, compruebe que el indicador de temperatura esté siempre AZUL. Si el indicador de temperatura se vuelve BLANCO, la temperatura es demasiado alta; en este caso, aumente el ajuste del control de la temperatura del frigorífico y espere 6 horas antes de controlar el indicador de temperatura de nuevo.

AZUL



Ajuste correcto

BLANCO

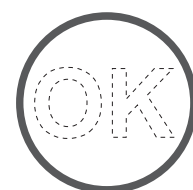

Temperatura demasiado alta, ajuste el control de temperatura del frigorífico.

NOTAS

- La temperatura interna del frigorífico-congelador depende de varios factores tales como la temperatura ambiente de la habitación, la cantidad de alimentos almacenados y la frecuencia con la que se abre la puerta.
- Cuando se introduzcan alimentos frescos o cuando se haya dejado la puerta abierta durante un tiempo, es normal que el indicador de temperatura se vuelva BLANCO.

DESCRIPCION

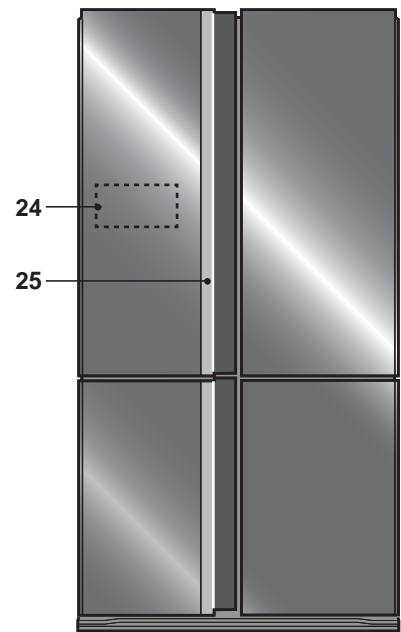
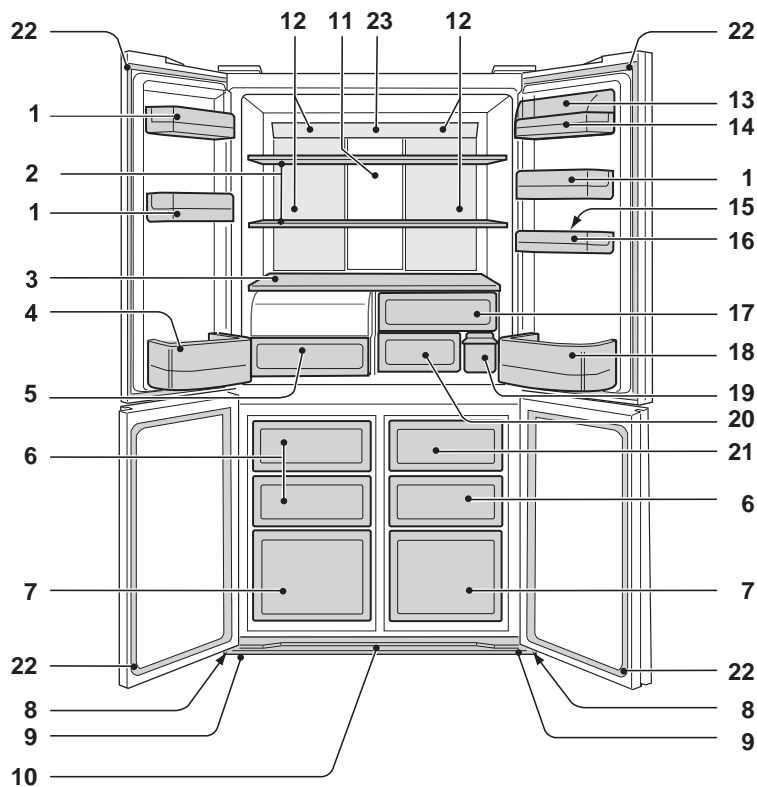

1. Compartimientos de la puerta (3 pzas.)
2. Estanterías del frigorífico (2 pzas.)
3. Estante
4. Compartimiento para botellas (izquierdo)
5. Gaveta para vegetales altamente hermética
6. Cajones del congelador (pequeño) (3 pzas.)
7. Cajones del congelador (grande) (2 pzas.)
8. Ruedecillas (4 pzas.)
9. Pies ajustables (2 pzas.)
10. Cubierta de protección inferior
11. Panel de aluminio
12. Luz
13. Tapa del compartimiento multiuso
14. Compartimiento de usos múltiples
15. Huevera
16. Bandeja huevera
17. Compartimiento de la fruta
18. Compartimiento para botellas (derecho)

La tapa de la gaveta para vegetales se abre al tirar del compartimiento.

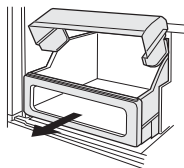

20. Compartimiento de frescos
21. Compartimiento de almacenamiento del hielo
22. Cierres magnéticos de la puerta (4 pzas.)
23. Señal eco
24. Panel de control táctil
25. Indicador del tirador

20. Compartimiento de frescos
21. Compartimiento de almacenamiento del hielo
- Para evitar daños en el compartimiento de almacenamiento del hielo, no haga hielo en él ni vierta aceite en él.
22. Cierres magnéticos de la puerta (4 pzas.)
23. Señal eco
- Si se deja abierta la puerta del frigorífico, la lámpara cambiará poco a poco su color de azul a naranja. Indica que la temperatura en el frigorífico está aumentando.
24. Panel de control táctil
25. Indicador del tirador
- El indicador parpadeará cuando el Plasmacluster, el ahorro de energía y la señal de aumento de la temperatura comiencen a funcionar.
- Ionizador "Plasmacluster" : Azul
- Ahorro de energía : Verde
- Señal de incremento de temperatura : Naranja

11. Panel de aluminio
- El panel se enfría por la parte de atrás, enfriando así de forma indirecta el compartimiento refrigerador. De esta forma, los alimentos se congelan suavemente, sin exponerlos a la corriente de aire frío.
12. Luz
13. Tapa del compartimiento multiuso
14. Compartimiento de usos múltiples
15. Huevera
16. Bandeja huevera
17. Compartimiento de la fruta
18. Compartimiento para botellas (derecho)

Para meter botellas de tamaño grande, mueva la pieza divisoria completamente hacia atrás.

Pieza divisoria

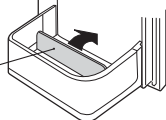

19. Depósito de agua

Unidad de desodorización

El catalizador de desodorización es instalado en las rutas del aire frío. No se requiere operación o limpieza.

Se podrán almacenar más alimentos sacando los accesorios internos con la debida refrigeración.

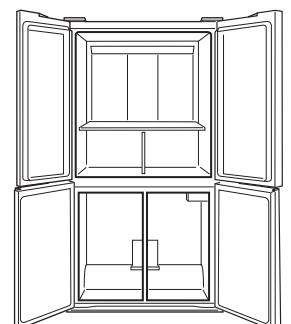

Panel de control táctil

Para ponerlo en funcionamiento, toque las teclas directamente con la mano.

Para iluminar el panel de control

Presione la tecla  (Intro).

Normalmente, sólo la tecla  (Intro) será visualizada.



- El panel se iluminará y mostrará el ajuste actual.
- Tras ajustar las funciones, si no se realiza ninguna operación durante 1 minuto, la pantalla volverá automáticamente a la visualización en modo de espera.

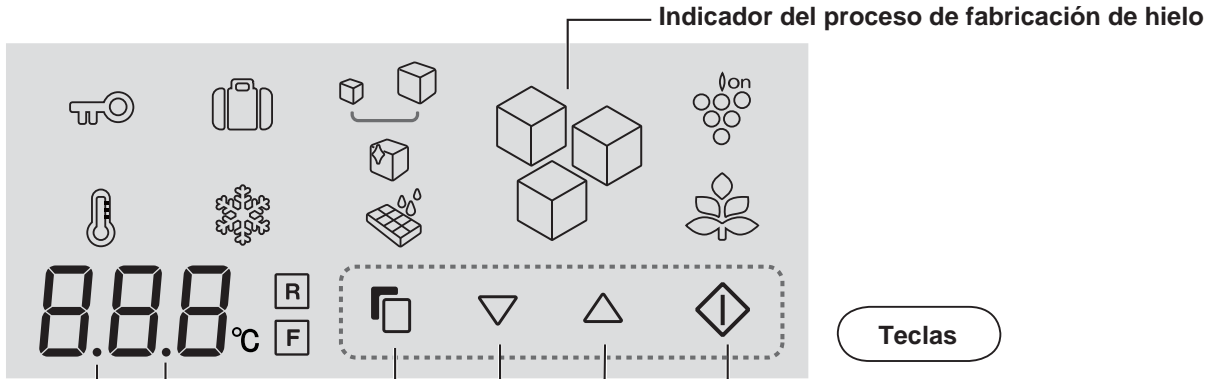

Indicador de DESACTIVACIÓN de sonido

Este indicador muestra que se ha "DESACTIVADO" el sonido.

Indicador de alarma de puerta

Este indicador muestra que está "ACTIVADA" la alarma de la puerta.

Teclas

 **Tecla (Intro)**

Finaliza el ajuste.

Tecla 

Presiónelo para seleccionar la función ACTIVACIÓN/DESACTIVACIÓN o el ajuste de la temperatura.

Tecla de selección

Presiónelo para seleccionar el icono de función y la señal de la alarma de la puerta.

Iconos de funciones

Los iconos de las características en funcionamiento están coloreados.

 Ionizador "Plasmacluster"

 Limpieza de la bandeja del hielo

 Ahorro de energía

 Modo vacaciones

 Fabricación de hielo

 Congelado rápido

 Hacer hielo grande

 Bloqueo para niños

 Hacer hielo transparente

 Señal de incremento de temperatura

Iconos de control de la temperatura

R Compartimiento frigorífico

F Compartimiento congelador

Cada vez que se abra la puerta

El panel de control se iluminará para mostrar el ajuste actual.

- La operación no se aceptará mientras la puerta del frigorífico esté abierta.

En el momento de redistribución de corriente

- Cuando se produce un fallo de alimentación durante la operación de congelado rápido o de limpieza de la bandeja del hielo, la operación se detendrá.
- El indicador del proceso de fabricación de hielo volverá a su estado inicial.
- El resto de ajustes se mostrarán de manera similar a antes de suceder la interrupción de suministro eléctrico.

FUNCIONAMIENTO

Ionizador "Plasmacluster"

El ionizador del interior de su frigorífico libera grupos de iones, que son masas colectivas de iones positivos y negativos, al compartimento del frigorífico. Estos grupos de iones reducen los hongos de moho del aire.

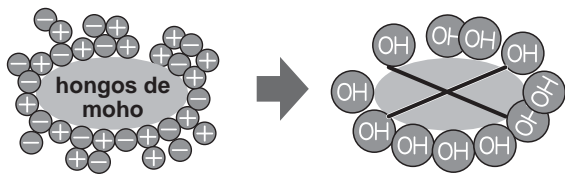

Para comenzar la operación

- 1 Seleccione el icono "Plasmacluster".



- 2 Seleccione "ACTIVAR".

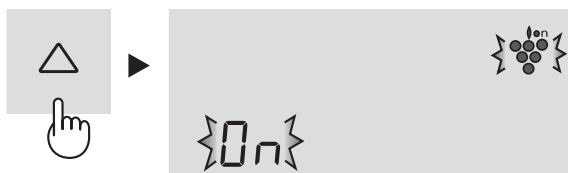

- 3 Finaliza el ajuste.



Además, el indicador del tirador (azul) parpadeará 3 veces.

Indicador del tirador en funcionamiento

- El indicador parpadeará (azul) siempre que cierre la puerta.
- El indicador parpadeará 6 veces si el ahorro de energía está operativo.
(azul→verde→azul→verde→azul→verde)

Para cancelar la operación

Es el mismo método cuando inicia el funcionamiento. Seleccione "OFF" en el paso 2.



NOTAS

- Es posible que se perciba cierto olor en el frigorífico. Este es el olor del ozono generado por el ionizador. La cantidad de ozono es mínima, y se descompone con rapidez en el frigorífico.

Ahorro de energía

Use esta función cuando desee cambiar el aparato al funcionamiento de ahorro de energía.

Para comenzar la operación

- 1 Seleccione el icono de "Ahorro de energía". (El icono es verde)



- 2 Seleccione "ACTIVAR".



- 3 Finaliza el ajuste.



Además, el indicador del tirador (verde) parpadeará 3 veces.

Indicador del tirador en funcionamiento

- El indicador parpadeará (verde) siempre que cierre la puerta.
- El indicador parpadeará 6 veces si el Plasmacluster está operativo. (azul→verde→azul→verde→azul→verde)

Para cancelar la operación

Es el mismo método cuando inicia el funcionamiento. Seleccione "OFF" en el paso 2.



NOTAS

- Mientras esta función esté activada, la temperatura interior del frigorífico y del compartimento congelador estará alrededor de 1 °C (frigorífico) y 2 °C (congelador) por encima de la temperatura preestablecida. Esta es la guía bajo la condición de tener la temperatura preestablecida a 3 °C (frigorífico) y -18 °C (congelador). La pantalla de temperatura preestablecida no cambiará.
- La eficiencia del ahorro de energía depende del entorno de uso (temperatura ambiental, frecuencia con la que se abre o cierra la puerta, cantidad de alimentos).
- Cancele esta función cuando sienta que las bebidas no se enfrían lo suficiente o cuando tarda más tiempo en producir hielo.

Sugerencias para ahorrar energía

- Mantenga un espacio de ventilación adecuado alrededor del frigorífico.
- Mantenga el frigorífico alejado de la luz solar directa y no lo coloque junto a aparatos generadores de calor.
- Abra la puerta del frigorífico el menor tiempo posible.
- Los alimentos calientes deben enfriarse antes de colocarlos en el frigorífico.
- Coloque de manera uniforme la comida en los estantes para permitir que el aire frío circule eficientemente.

La cantidad de consumo de energía de este modelo ha sido medida en conformidad con el estándar internacional de funcionamiento del frigorífico bajo las siguientes condiciones.

- Todos los accesorios en el compartimento congelador se extraen como se indica en la figura.

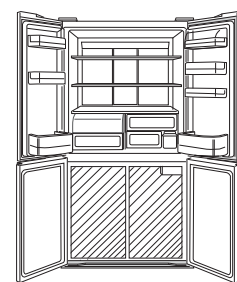

- Dimensiones del espacio.

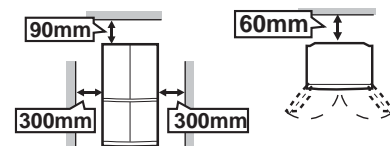

Modo vacaciones

Utilice esta característica cuando vaya de viaje o se vaya de casa durante un largo tiempo.

Para comenzar la operación

- 1 Seleccione el icono de "Modo vacaciones".

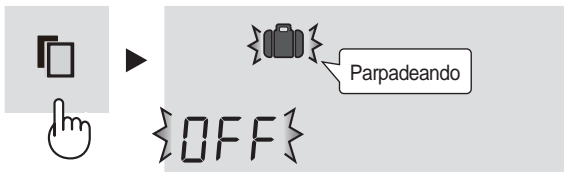

- 2 Seleccione "ACTIVAR".



- 3 Finaliza el ajuste.

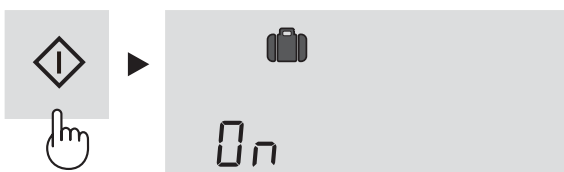

Para cancelar la operación

Es el mismo método cuando inicia el funcionamiento. Seleccione "OFF" en el paso 2.



NOTAS

- La temperatura en el interior del compartimiento del frigorífico se ajustará a 10 °C.
- El periodo de almacenamiento de los alimentos en el compartimiento del frigorífico es aproximadamente 1/2 - 1/3 del funcionamiento normal. Utilice sólo cuando no haya alimentos perecederos.
- La temperatura del compartimiento del frigorífico no se puede modificar. (Se indican "10 °C" en la pantalla).

Congelado rápido

Se pueden congelar alimentos de alta calidad utilizando esta característica que es conveniente para congelar en casa.

Para comenzar la operación

- 1 Seleccione el icono de "Congelado rápido".

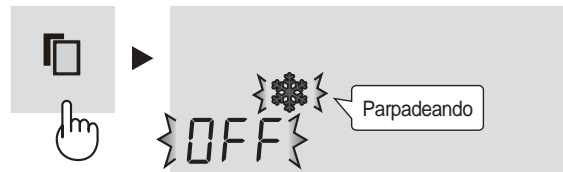

- 2 Seleccione "ACTIVAR".



- 3 Finaliza el ajuste.



Para cancelar la operación

Es el mismo método cuando inicia el funcionamiento. Seleccione "OFF" en el paso 2.



NOTAS

- El congelado rápido termina automáticamente en unas 2 horas. (El icono desaparece).
- Los alimentos grandes no se pueden congelar en una sola operación.
- El congelado rápido puede que requiera más de 2 horas en el caso de que la operación se sobreponga con la descongelación en cuanto comienza la operación después de que se haya completado el descongelado.
- Trate al máximo de no abrir la puerta durante el funcionamiento de esta característica.

Bloqueo para niños

Se pueden bloquear las teclas de funcionamiento del panel de control. Utilice esta función para evitar el uso no intencionado de niños o de cualquier persona.

Para comenzar la operación

- 1 Seleccione el icono de "Bloqueo para niños".

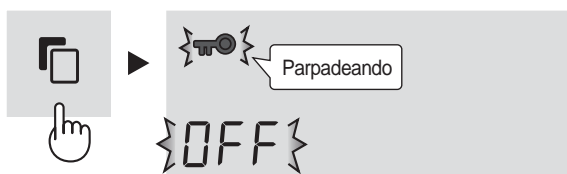

- 2 Seleccione "ACTIVAR".



- 3 Finaliza el ajuste.

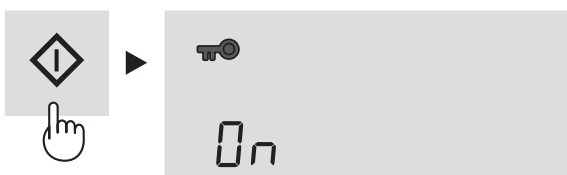

Para cancelar la operación

Es el mismo método cuando inicia el funcionamiento. Seleccione "OFF" en el paso 2.

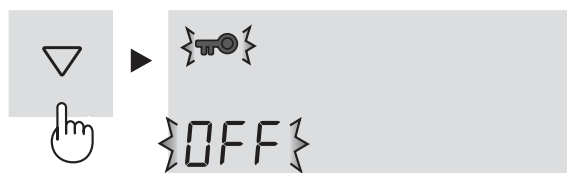

Señal de incremento de temperatura

Cuando esta función esté en operación, indicará el aumento de la temperatura interna ocasionado por un fallo de energía o problema similar.

Para comenzar la operación

- 1 Seleccione el icono de "Señal de incremento de temperatura". (El icono es naranja.)



- 2 Seleccione "ACTIVAR".



- 3 Finaliza el ajuste.



Además, el indicador del tirador (naranja) parpadeará 3 veces.

Indicación de incremento de temperatura

- Si la temperatura interior es como se indica a continuación, se indicará un incremento de la temperatura.
Frigorífico : más de 10 °C
Congelador : más de -10°C
- Verifique la calidad de los alimentos antes de comerlos.

Indicación

- Los iconos parpadearán.

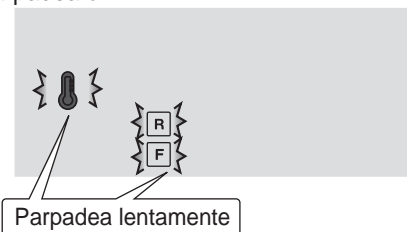

- El indicador del tirador (naranja) parpadeará cada 30 segundos.

Cómo cancelar el parpadeo del indicador

Pulse la tecla  cuando estén parpadeando los iconos.

Para cancelar la operación

Es el mismo método cuando inicia el funcionamiento. Seleccione "OFF" en el paso 2.

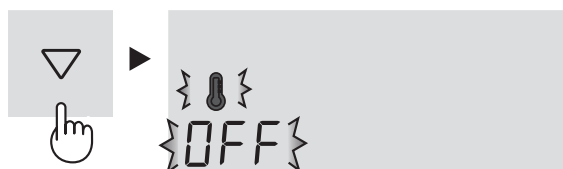

R **F** Control de la temperatura

El frigorífico controla automáticamente la temperatura. No obstante, si es preciso, ajuste la temperatura de la manera siguiente.

Compartimiento frigorífico

Ajustable entre 0°C y 6°C en intervalos de 1°C.

- 1 Seleccione el icono **R**.
La pantalla indica la temperatura preestablecida actual.

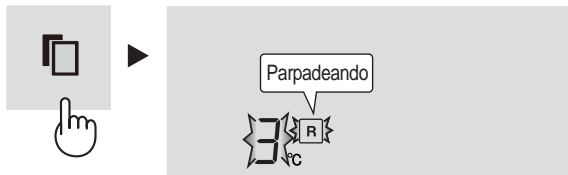

- 2 Ajuste la temperatura. [△ : aumentar, ▽ : disminuir]



- 3 Finaliza el ajuste.

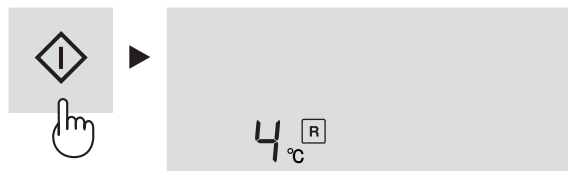

Compartimiento congelador

Ajustable entre -13°C y -21°C en intervalos de 1°C.

- 1 Seleccione el icono **F**.
La pantalla indica la temperatura preestablecida actual.



- 2 Ajuste la temperatura. [△ : aumentar, ▽ : disminuir]

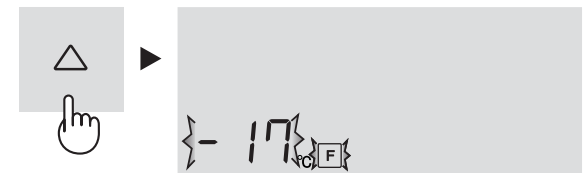

- 3 Finaliza el ajuste.



Ajustes avanzados del compartimiento del congelador / frigorífico

La temperatura del compartimiento del congelador y del compartimiento del frigorífico se puede ajustar en incrementos de 0,5 °C siguiendo los pasos **1** a **3** presentados a continuación.

Compartimiento frigorífico

1. Seleccione el icono **R**.
Pitido pitido pitido
2. Pulse la tecla **⬅** durante 3 segundos o más.
La temperatura preestablecida actual en la pantalla cambiará a 3,0 °C.
(La pantalla será indicada tal y como muestra la figura de la derecha.)
3. Ajuste la temperatura del mismo modo que en los pasos **2** a **3** antes descritos.
Siga los pasos **1** a **2** nuevamente si desea ajustar la temperatura en incrementos de 1 °C.

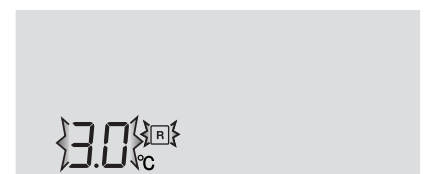

Compartimiento congelador

1. Seleccione el icono **F**.
Pitido pitido pitido
2. Pulse la tecla **⬅** durante 3 segundos o más.
La temperatura preestablecida actual de la pantalla cambiará a -18,0 °C.
(La pantalla será alternativamente indicada tal y como muestra la figura de la derecha.)
3. Ajuste la temperatura del mismo modo que en los pasos **2** a **3** antes descritos.
Siga los pasos **1** a **2** nuevamente si desea ajustar la temperatura en incrementos de 1 °C.



Alarma de la puerta

- Al inicio, la alarma de la puerta está ajustada en “ACTIVADA”.
- Cuando se deje abierta la puerta del frigorífico, sonará la alarma de la puerta.
- La alarma de la puerta sonará 1 minuto después de haber abierto la puerta y de nuevo después de 1 minuto (una vez en cada caso).
- Si se deja la puerta abierta durante aproximadamente 3 minutos, la alarma sonará continuamente.

Para cancelar la operación

- 1 Seleccione la indicación de alarma de la puerta como se muestra en la siguiente figura.



- 2 Seleccione “DESACTIVAR”.

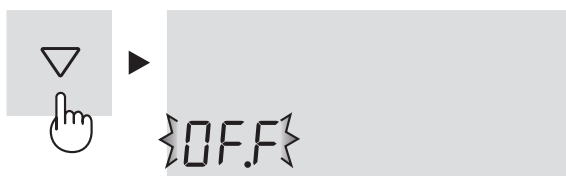

- 3 Finaliza el ajuste.

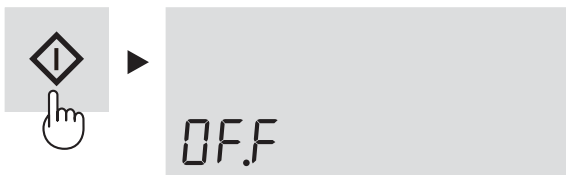

En la visualización en modo de espera

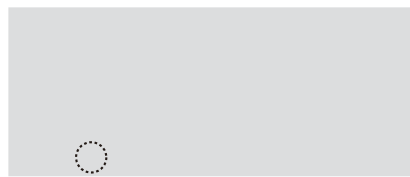

El indicador desaparecerá.

Para comenzar la operación

Es el mismo método cuando cancela el funcionamiento. Seleccione “ON” en el paso 2.



Indicador de alarma de puerta

En la visualización en modo de espera

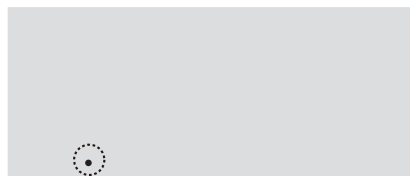

Muestra que la alarma de la puerta está “ACTIVADA”.

Sonido ACTIVADO/ DESACTIVADO

- Al inicio, el sonido está ajustado en “ACTIVADO”.
- Utilice esta función cuando desee cambiar el sonido de pulsación de teclas y el sonido de finalización de la limpieza de la bandeja del hielo en “ACTIVAR” o “DESACTIVAR”.

Para “DESACTIVAR” el sonido

Pulse simultáneamente la tecla ▽ y la tecla ◊ durante 3 segundos o más.

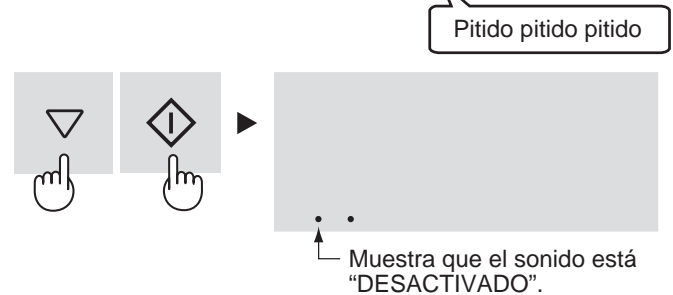

Para “ACTIVAR” el sonido

Pulse simultáneamente la tecla ▽ y la tecla ◊ nuevamente durante 3 segundos o más.

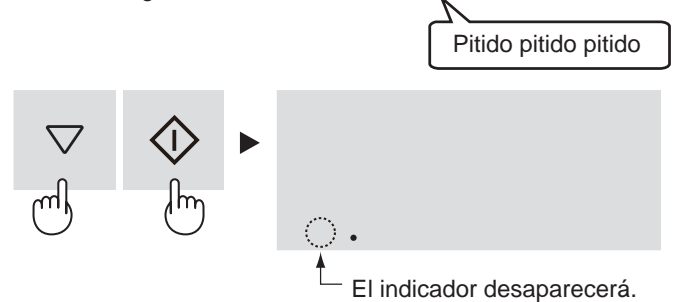

Iluminación ACTIVADA/ DESACTIVADA

- Utilice esta función cuando desee cambiar la iluminación del panel de control y del indicador del tirador al abrir la puerta a “ACTIVADO” o “DESACTIVADO”.

Para ajustar a “DESACTIVAR”

Pulse simultáneamente la tecla △ y la tecla ◊ durante 3 segundos o más.

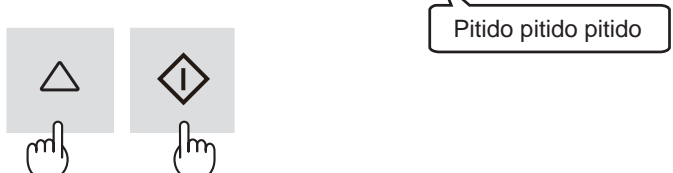

La pantalla se apagará.

Para ajustar a “ACTIVAR”

Pulse simultáneamente la tecla △ y la tecla ◊ nuevamente durante 3 segundos o más.



MÁQUINA AUTOMÁTICA DE HACER HIELO

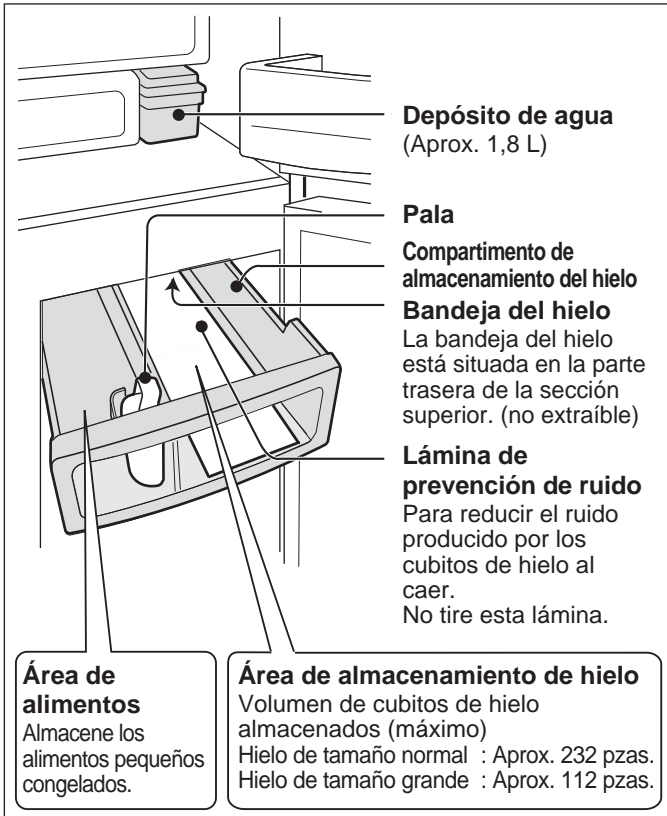

Cómo se hacen los cubitos de hielo

Suministro de agua

- El agua se envía desde el depósito de agua a la bandeja del hielo.



Fabricación de hielo

- Se harán los cubitos de hielo. (8 unidades al mismo tiempo)
- El número de cubitos de hielo por ciclo puede cambiar a veces.



Liberación

- La bandeja del hielo girará, liberando el hielo y volverá a "suministro de agua".
- La bandeja del hielo no girará si el compartimento de almacenamiento del hielo está lleno.

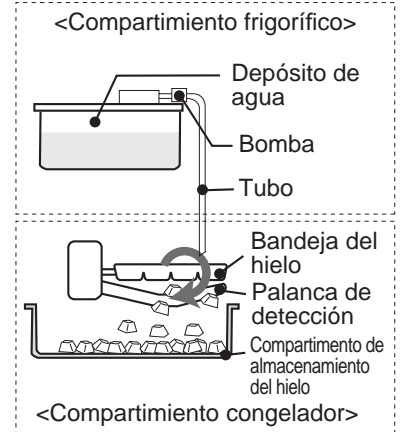

Palanca de detección

El volumen de cubitos de hielo se comprueba periódicamente mediante la palanca de detección.

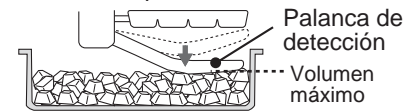

El volumen de cubitos de hielo disminuirá si los mismos no se aplanan.

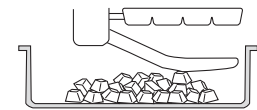

(aproximadamente la mitad del volumen)

Modo de fabricación de tipos de hielo

Existen 5 modos a elegir tal y como se muestra a continuación. El tamaño o la transparencia del cubito de hielo varía según el modo seleccionado.

Modo	Icono	Tamaño del hielo	Transparencia del hielo	Tiempo requerido para cada fabricación de hielo
Fabricación de hielo DESACTIVADA		—	—	—
Hielo normal		Normal	Normal	Aprox. 2 horas
Hielo grande		Grande	Normal	Aprox. 3 horas y media
Hielo transparente (tamaño normal)		Normal	Alto	Aprox. 6 horas
Hielo transparente (tamaño grande)		Grande	Alto	Aprox. 8 horas

NOTAS

- Se harán 2 tipos de cubitos de hielo al mismo tiempo.

Cubo



Forma polifacética



- No se puede seleccionar más de un modo a la vez.
- El tiempo de fabricación del hielo mostrado anteriormente es una referencia aproximada en un ambiente cuya temperatura es 30 °C, el ajuste de temperatura está establecido a Med, el ahorro de energía está desactivado y sin abrir o cerrar las puertas.

Fabricación de hielo justo después de cambiar de modo

- El primer lote de cubitos de hielo hecho justo después de cambiar el modo de funcionamiento no refleja cambios en tamaño o transparencia. Esto es debido a que todavía existen cubitos de hielo a medio hacer localizados en la bandeja del hielo al cambiar al modo deseado. Los cubitos de hielo del segundo lote o posteriores reflejarán el cambio de modo.

La fabricación de hielo tardará más si:

- La temperatura ambiente es alta.
- Hay menos función de enfriamiento, por ejemplo, en invierno.
- Se encuentran almacenados muchos alimentos.
- El frigorífico se está descongelando.
- La puerta se abre con frecuencia.
- Se reinicia la operación de fabricación de hielo.
- El modo de ahorro de energía está en funcionamiento.

La transparencia del hielo claro disminuirá en las siguientes condiciones

- La fabricación de hielo se lleva a cabo por primera vez.
- Una gran cantidad de alimentos se encuentra almacenada en otros compartimentos.
- El modo de ahorro de energía o de congelado rápido se encuentra en funcionamiento.
- La temperatura es superior o inferior a la temperatura de ajuste inicial. (Frigorífico : 3 °C, Congelador : -18 °C)

Preparativos para la fabricación de hielo por primera vez

- Lave el depósito de agua y el compartimento de almacenamiento del hielo.
- Lleve a cabo el modo de limpieza de la bandeja del hielo para limpiar la bandeja de hielo y el tubo. (Pueden existir olores o suciedad dentro de la máquina automática de hacer hielo.)



Fabricación de hielo

ADVERTENCIA

Utilice únicamente agua potable.

Para comenzar la operación

De forma predeterminada, todos los modos de fabricación de hielo están desactivados "OFF".

1 Seleccione uno de los cuatro modos.

- | | | | | |
|--|--------------|--|---|------------------------------------|
| | Hielo normal | | + | Hielo transparente (tamaño normal) |
| | Hielo grande | | + | Hielo transparente (tamaño grande) |



2 Seleccione "ACTIVAR".



3 Finaliza el ajuste.



4 Extraiga el depósito de agua y vierta agua en su interior.

- No incline el depósito de agua al transportarlo ya que el agua podría derramarse.

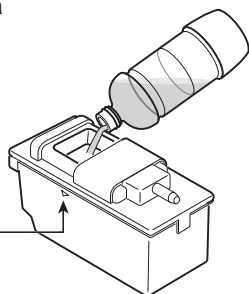
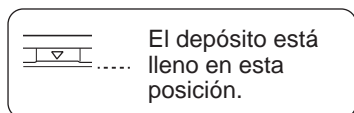

5 Coloque el depósito de agua.

- Inserte firmemente el depósito de agua. No se fabricarán cubitos de hielo a menos que el depósito esté completamente insertado.

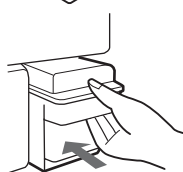

El hielo se fabricará automáticamente.

NOTAS

- Se tarda aproximadamente 24 horas en fabricar el primer lote de cubitos de hielo.
- Por razones de higiene, sustituya el agua una vez a la semana, incluso si hay agua en el depósito.
- Se pueden producir crujidos cuando deje el depósito vacío, pero esto es normal.

Indicación del proceso de fabricación de hielo

La indicación del proceso de los cubitos de hielo cambiará según se finalice la fabricación de hielo como se indica a continuación.

Indicación	Condición
	<ul style="list-style-type: none"> • La fabricación automática de hielo no está en funcionamiento. • 5 minutos después del suministro de agua.
	Se inicia la fabricación de hielo.
	<ul style="list-style-type: none"> • Se han completado aproximadamente dos tercios de la fabricación de hielo. • Cuando el compartimento de almacenamiento del hielo está lleno.
	Se ha finalizado la fabricación de hielo. Los cubitos de hielo se dejan caer al compartimento de almacenamiento del hielo. (El panel de control se iluminará para mostrar la finalización.)
	<p>El depósito de agua no tiene agua. Vierta agua en el depósito de agua.</p> <ul style="list-style-type: none"> • Incluso si el depósito de agua está vacío, el parpadeo se desactivará al abrir y cerrar las puertas del frigorífico. Sin embargo, el parpadeo volverá a comenzar tras un corto periodo de tiempo.

NOTAS

- No utilice agua que no sea potable. No utilice agua caliente (resistencia térmica: 60 °C), zumo, té, refrescos ni bebidas deportivas, entre otros (se puede ensuciar el interior). Como resultado, se pueden producir fallos en el funcionamiento de la máquina de hacer hielo.
- No se podrá fabricar hielo de gran tamaño si el nivel de agua del depósito de agua es bajo, incluso si se ha seleccionado el modo de hielo grande.
- No coloque la pala o los alimentos sobre los cubitos de hielo. Esto puede causar fallos en el funcionamiento de la máquina automática de hacer hielo (daños en la palana de detección, etc.) o provocar que el compartimento no pueda ser extraído. Coloque la pala en el lugar designado.

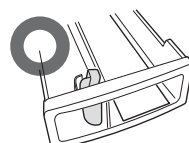

Palanca de detección

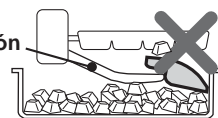

Protuberancias de los cubitos de hielo

- Existen algunas ranuras situadas en la bandeja del hielo. Por lo tanto, los cubitos de hielo procedentes de la bandeja tendrán protuberancias provocadas por estas ranuras.
- Las protuberancias pueden ser puntiagudas. Tenga cuidado al poner el cubito de hielo directamente en su boca.

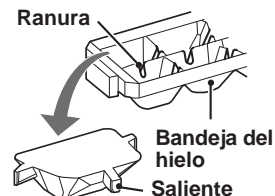

Cubitos de hielo con marcas blancas y sustancias flotantes

- Los minerales contenidos en el agua pueden solidificarse y blanquearse a medida que el agua se congela. Los minerales pasan a estar en un estado que es insoluble en agua una vez congelados, de modo que al derretir los cubitos de hielo sólo quedarán sustancias flotantes de color blanco, pero esto es normal.
- Esto es más probable que suceda si se utiliza agua dura (por ejemplo, si la dureza del agua es 100 mg/L o superior).
- Puede suceder lo mismo, incluso al activar el modo de hielo transparente.

Cancelación del modo de fabricación de hielo

- Utilice esta función durante la noche o en invierno.
- Puede utilizar el compartimento de almacenamiento del hielo a modo de compartimento para congelar.

Para cancelar la operación

- 1 Seleccione el modo de fabricación de hielo que esté en funcionamiento.



- 2 Seleccione "DESACTIVAR".



- 3 Finaliza el ajuste.



- 4 Vacíe el depósito de agua. Séquelo a fondo y colóquelo en su posición original.

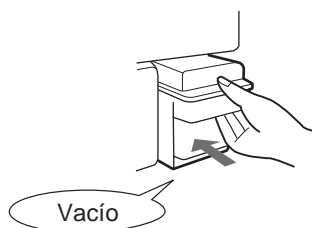

Después de cancelar la fabricación de hielo

- La operación de liberación del hielo se llevará a cabo una vez, incluso tras cancelar el modo establecido de fabricación de hielo, de modo que la bandeja del hielo y la palanca de detección entrarán en funcionamiento.
- Tras la finalización de la operación de liberación del hielo, la indicación del proceso de fabricación de hielo se apagará.



- No coloque ningún alimento hasta que la indicación del proceso de fabricación de hielo se apague. De lo contrario se podría romper la palanca de detección.

Para comenzar la operación de nuevo

Consulte "Fabricación de hielo".

Limpeza de la bandeja del hielo

Puede limpiar la bandeja del hielo y el tubo. Utilice esta función al principio o cuando el refrigerador no se haya utilizado durante un largo periodo de tiempo.

- El agua se suministra desde el depósito de agua a la bandeja del hielo por la fuerza.
- La cantidad de descarga de agua de una limpieza será 100 ml. Sin embargo, si el modo de fabricación de hielo grande está activado, la descarga de agua será de 230 ml.

Preparación

Vierta agua en el depósito de agua y colóquelo en su posición original. Vacíe el compartimento de almacenamiento del hielo.

Para comenzar la operación

- 1 Seleccione el icono de limpieza de la bandeja de hielo.



- 2 Seleccione "ACTIVAR".



- 3 Finalice el ajuste. (La limpieza de la bandeja del hielo comenzará.)



Durante la operación de limpieza de la bandeja de hielo

Se tarda aproximadamente 40 segundos. No extraiga el compartimento de almacenamiento del hielo.

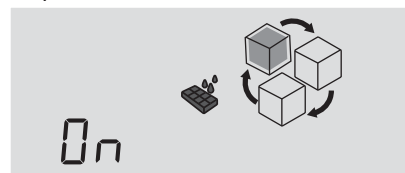

La indicación del proceso cambiará como se muestra en la imagen anterior.



- 4 Siga los pasos 2 a 3 otra vez.

- 5 Finalmente, pulse el botón . Vacíe el agua del compartimento de almacenamiento del hielo. Séquelo a fondo y colóquelo en su posición original.

NOTAS

Una vez completada la limpieza, se vuelve a la operación de fabricación de hielo que se encuentra establecida actualmente.

PARA ALMACENAR LOS ALIMENTOS

E

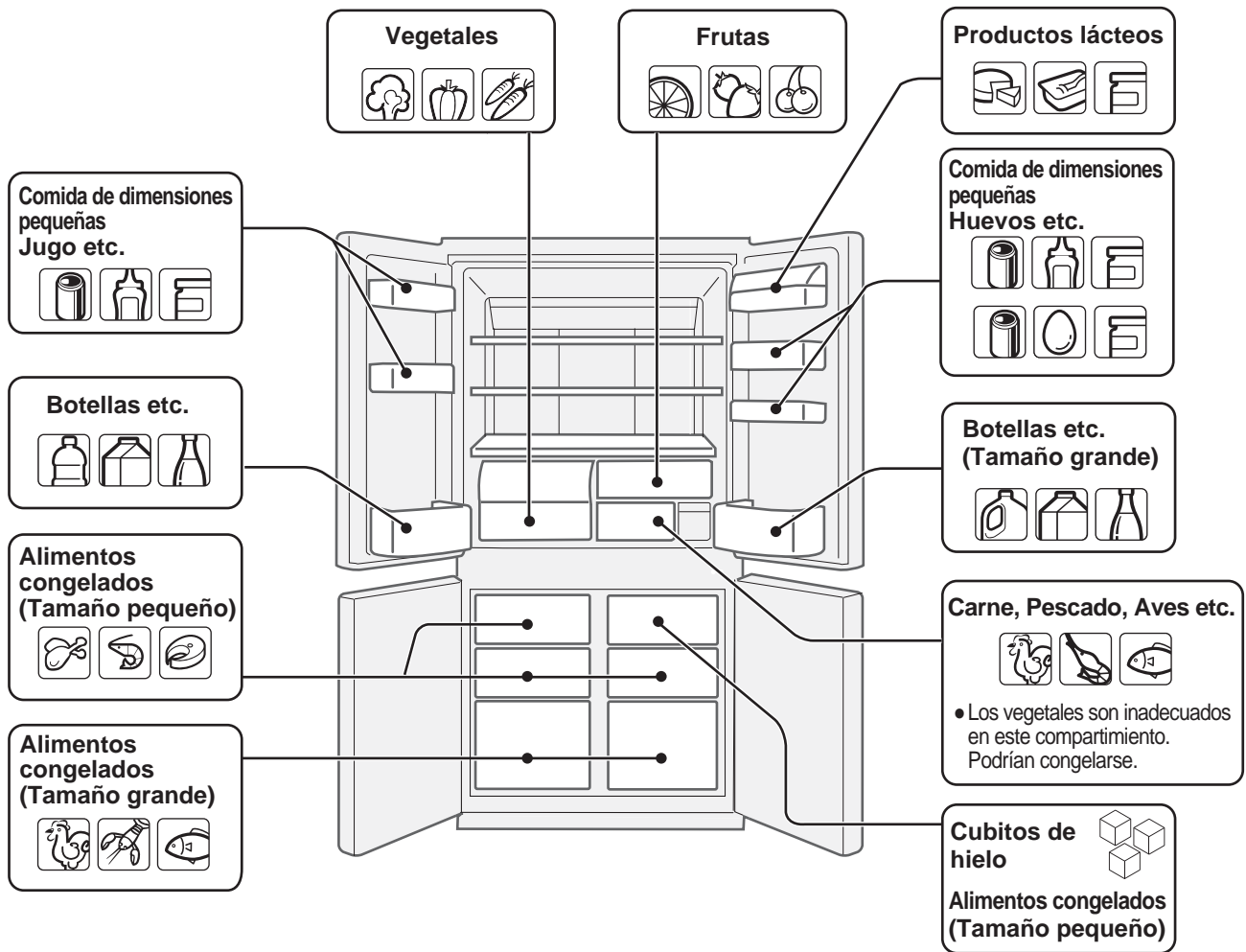

La refrigeración enlentece el proceso por el cual se estropean los alimentos. Para maximizar la vida útil de los productos alimenticios perecederos, asegúrese de que la comida que compra sea lo más fresca posible. A continuación se dan unas guías generales para poder guardar los alimentos el mayor tiempo posible.

Frutas / Vegetales

Para minimizar la pérdida de humedad, las frutas y verduras deben ser envueltas en un material plástico sin ser apretadas, por ejemplo envoltorios o bolsas (sin sellar) y deben colocarse en el cajón para verduras o en el compartimento para fruta. Si guarda una gran cantidad de verduras, puede formarse condensación. Ello no tendrá efecto alguno en el funcionamiento ni en el rendimiento. Utilice un paño seco para eliminar la condensación.

Productos lácteos y huevos

- La mayoría de los productos lácteos tienen una fecha de caducidad impresa en el envoltorio que indica la vida útil y temperatura de conservación recomendada del producto.
- Coloque los huevos en la huevera.

Carne / Pescado / Aves

- Coloque el producto en un plato o una bandeja y cúbralo con papel o una lámina de plástico.
- Coloque piezas grandes de carne, pescado o aves lo más atrás posible en las estanterías.
- Asegúrese de que cuando guarde comida ya cocinada esté bien envuelta o guardada en contenedores herméticos.

NOTAS

- Coloque de manera balanceada la comida en los estantes para permitir que el aire frío circule eficientemente.
- Los alimentos calientes deben enfriarse antes de colocarlos en el frigorífico. Si coloca alimentos calientes se eleva la temperatura de la unidad y aumenta el riesgo de que se estropeen.
- No bloquee la salida ni la entrada del circuito de circulación de aire frío con alimentos ni recipientes, de lo contrario los alimentos no se enfriarían de forma uniforme en el frigorífico.
- Mantenga bien cerrada la puerta.

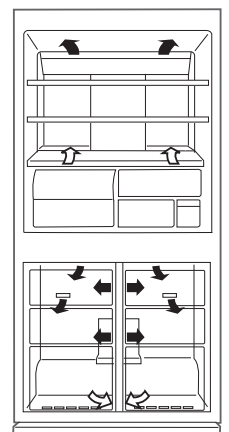

← ENTRADA
 → SALIDA

No coloque los alimentos directamente delante de la salida de aire frío. Esto puede hacer que se congelen.

Para una mejor congelación

- La comida debe ser fresca.
- Congele la comida en porciones pequeñas para congelarla más rápido.
- La comida debe estar correctamente envuelta, sellada herméticamente o cubierta.
- Distribuya los contenidos del congelador uniformemente.
- Ponga etiquetas en las bolsas o contenedores para mantener un inventario de lo que tenga congelado.

ADVERTENCIA

- **Desenchufe primero el frigorífico para evitar descargas eléctricas.**
- **No vierta agua directamente en el compartimiento exterior ni en el interior. Esto puede producir la oxidación y deterioro del aislamiento eléctrico.**

IMPORTANTE

Para evitar el agrietamiento de las superficies internas y en los componentes de plástico, siga estos consejos.

- Limpie cualquier grasa o aceite procedente de los alimentos que se haya quedado adherida a los componentes de plástico.
- Algunos químicos domésticos podrían ocasionar daños, así que utilice solamente líquido de limpieza diluido (agua jabonosa).
- Si utiliza detergente no diluido o si no se quita completamente el agua enjabonada, esto puede producir la rotura de las partes de plástico.

- 1** Extraiga el depósito de agua, límpielo y séquelo a fondo para evitar que el agua se ensucie o se adhieran bacterias. (una vez por semana)
- 2** Retire los accesorios, por ejemplo, la estantería del frigorífico desmontable y el botellero. Lávelos en agua tibia jabonosa mezclada con lavavajillas, enjuáguelos con agua limpia y séquelos.
- 3** Limpie el interior con un paño humedecido en agua caliente con jabón lavavajillas. Luego, utilice agua fría para quitar el agua enjabonada.
- 4** Limpie el exterior con un paño suave cada vez que se ensucie.
- 5** Limpiar el cierre magnético de la puerta con un cepillo de dientes y agua caliente con detergente para lavavajillas.
- 6** Limpie el panel de control con un paño seco.

NOTAS

- Para evitar daños a su frigorífico, no utilice limpiadores o disolventes agresivos (laca, pintura, pulimento, bencina, agua hervida, etc.).
- Si se desconecta la alimentación accidentalmente, espere 5 minutos por lo menos antes de conectarlo de nuevo.
- Las estanterías de vidrio pesan aproximadamente 3kg cada una. Sosténgalas firmemente cuando las retire del interior o desee transportarlas.
- No deje caer objetos dentro del frigorífico ni golpee la pared interior. Esto puede ocasionar el agrietamiento de la superficie interior.

Descongelacion

La descongelación se realiza de forma totalmente automática debido a un sistema exclusivo de ahorro de energía.

Cuando la luz del compartimiento se funde

Póngase en contacto con un agente de servicio aprobado por SHARP para solicitar la sustitución de la luz del compartimiento. La luz del compartimiento no debe ser sustituida por nadie más que por el personal de servicio.

Cuando se transporta

- Antes del transporte, vacíe la bandeja del hielo de la siguiente manera.
 - 1** Vacíe el depósito de agua y el compartimento de almacenamiento del hielo.
 - 2** Ajuste el modo de limpieza de la bandeja del hielo a "ACTIVADO". (Consulte "Limpieza de la bandeja del hielo".)
 - 3** Aproximadamente 40 segundos después, vacíe de agua o hielo el compartimento de almacenamiento del hielo al escuchar el sonido de finalización.
- Seque cualquier residuo de agua que haya en la bandeja de evaporación. Antes de secar los residuos de agua, espere al menos 1 hora antes de desenchufar la clavija ya que el equipo del ciclo de refrigeración está extremadamente caliente. (La bandeja de evaporación está ubicada en la parte trasera del producto.)

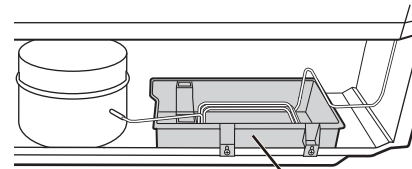

Bandeja de evaporación

- Las ruedecillas permiten mover el frigorífico hacia atrás y hacia delante.



Ruedecillas

- Cargue el frigorífico sosteniéndolo por las asas localizadas al frente y detrás.

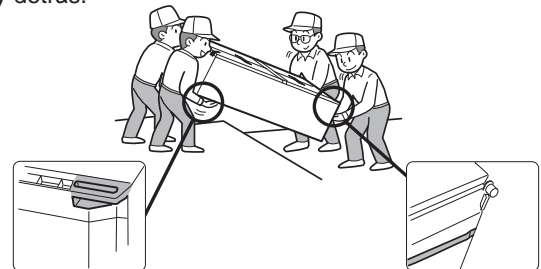

Desconexión del frigorífico

Si tiene que desconectar el frigorífico porque va a estar fuera de casa durante un largo tiempo, vacíelo completamente de comida y limpie a fondo el interior. Desenchufe el cable de alimentación de la toma de la pared y deje ambas puertas abiertas.

ANTES DE LLAMAR AL SERVICIO TECNICO

Antes de llamar al servicio técnico, compruebe los puntos siguientes.

Problema	Solución
El exterior de la carcasa del frigorífico está caliente al tacto.	Es normal. La carcasa tiene una tubería caliente para evitar condensación.
Cuando hay un ruido del frigorífico.	Es normal que el frigorífico produzca los siguientes ruidos. <ul style="list-style-type: none"> • El compresor produce un ruido fuerte cuando se inicia la operación --- Este ruido se acalla luego de un rato. • El compresor produce un ruido fuerte una vez por día --- Ruido de operación producido inmediatamente después de la operación automática de descongelamiento. • Ruido del flujo del fluido (ruido de gorgoteo, ruido de burbujeo) --- Ruido del fluido refrigerante fluyendo en las tuberías (este ruido puede hacerse más fuerte de tiempo a tiempo). • Ruido de agrietamiento o crujido, rechinido --- Ruido producido por la expansión y la contracción de las paredes y partes internas del frigorífico durante el enfriamiento.
Se produce escarcha o condensación en el interior o exterior del frigorífico.	Esto podría ocurrir en alguno de los siguientes casos. Utilice un paño húmedo para limpiar la escarcha o paño seco para quitar la condensación. <ul style="list-style-type: none"> • Cuando la humedad del ambiente es alta. • Cuando la puerta se abre y se cierra frecuentemente. • Cuando se almacenan alimentos que contienen gran cantidad de agua (se requiere envolverlos).
Los alimentos en el compartimiento del frigorífico se congelan.	<ul style="list-style-type: none"> • ¿El refrigerador funciona durante mucho tiempo con el control de la temperatura del frigorífico en 0 °C? • ¿El refrigerador funciona durante mucho tiempo con el control de la temperatura del congelador en -21 °C? • Una temperatura ambiente baja puede hacer que la comida se congele aunque tenga el control de temperatura del frigorífico ajustado a 6°C.
Existen olores en el compartimiento.	<ul style="list-style-type: none"> • Se deben envolver los alimentos con olores fuertes. • La unidad de desodorización no puede eliminar todos los olores.
El panel de control no funciona.	Podría suceder en los siguientes casos. <ul style="list-style-type: none"> • El panel o su dedo están manchados de líquido, aceite, etc. • Cuando se toca el panel llevando puesto un guante, vendas adhesivas en su dedo, con la uña u otros objetos. • Una pegatina o cinta es fijada sobre las teclas. • La posición de toque está ligeramente descentrada de las teclas. • El tiempo de funcionamiento no es suficiente para que las teclas operen.

E

FABRICACIÓN DE HIELO

Problema	Solución
La máquina de hacer hielo no produce hielo.	<ul style="list-style-type: none"> • ¿Hay agua en el depósito de agua? (Si no hay, la indicación del proceso de fabricación de hielo se encenderá.) • ¿Está el depósito de agua colocado correctamente? • ¿Ha dejado la pala u otros productos alimenticios en el compartimiento de almacenamiento del hielo? • ¿No están todos los modos de fabricación de hielo establecidos a "DESACTIVADO"? • ¿Hay cubitos de hielo apilados en la parte trasera del compartimiento de almacenamiento del hielo? (Distribuya los cubitos de hielo de manera uniforme.) • Pruebe una limpieza de la bandeja del hielo. Si la limpieza de la bandeja del hielo funciona correctamente, espere un día. Puede que obtenga hielo de nuevo.
Los cubitos de hielo se hacen lentamente	<ul style="list-style-type: none"> • ¿Ha sido recientemente reiniciada la operación de fabricación de cubos de hielo? • ¿Ocurre únicamente tras rellenar el depósito con agua potable?
Los cubitos de hielo son pequeños, redondos o están unidos. Hay protuberancias u orificios en los cubitos de hielo.	<ul style="list-style-type: none"> • Los cubitos de hielo pueden ser pequeños o estar unidos entre sí, especialmente antes o después del suministro de agua. • Si se almacenan cubitos de hielo durante un largo periodo de tiempo, se harán más pequeños, redondos y se agruparán. • Las protuberancias que se observen son producidas por las ranuras en la bandeja del hielo. • Los orificios son producidos por burbujas de aire dentro de los cubitos de hielo, los cuales pueden agruparse y formar orificios más grandes.
Los cubitos de hielo desprenden cierto olor.	<ul style="list-style-type: none"> • ¿Es el agua del depósito de agua vieja o desprende cierto olor? • ¿Quedan restos de detergente o lejía en el depósito de agua, utilizados para la limpieza del mismo? • Si los cubitos de hielo no se han utilizado durante un largo periodo de tiempo, los olores se pueden transferir a los cubitos de hielo.
No caen cubitos de hielo ni agua, incluso al realizar una "Limpieza de la bandeja del hielo".	<ul style="list-style-type: none"> • ¿Está la bandeja de almacenamiento de hielo llena de cubitos de hielo? ¿Ha dejado la pala u otros productos alimenticios en el compartimiento de almacenamiento del hielo? (Vacíe el compartimiento de almacenamiento del hielo.) • ¿Hay agua en el depósito de agua?

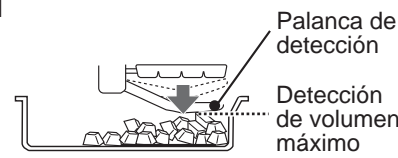

SI NECESITA LLAMAR AL SERVICIO TECNICO

Diríjase al concesionario autorizado SHARP más próximo.

Vi ringraziamo per avere acquistato questo prodotto SHARP. Prima di utilizzare il vostro frigorifero SHARP, leggete per favore con attenzione questo manuale di istruzioni, in modo da sfruttare al massimo le sue prestazioni.

• Il frigorifero è solo per uso domestico, con una temperatura ambiente compresa tra +5°C e + 43°C. Il frigorifero non dovrebbe essere sottoposto a temperature pari o inferiori a -10°C per lunghi periodi di tempo.

Solo per uso domestico

AVVERTENZE

- Il frigorifero contiene refrigerante infiammabile (R600a: isobutano) e gas di isolamento esplosivo (ciclopentano). Seguire le seguenti regole per evitare inneschi ed esplosioni.
 - Il sistema di refrigerazione situato dietro e all'interno del frigorifero contiene refrigerante. Evitate pertanto che qualsiasi oggetto tagliente venga a contatto con il sistema di refrigerazione.
 - Non utilizzare dispositivi meccanici o altri apparecchi per accelerare il processo di scongelamento. (Questo frigorifero è dotato di un sistema di scongelamento automatico.)
 - Non utilizzare apparecchi elettrici all'interno del frigorifero.
 - Utilizzare solo i componenti specifici per la luce del comparto frigorifero.
 - Non bloccare le aperture sulla circonferenza del frigorifero.
 - Non utilizzare spray infiammabili, come vernici spray vicino al frigorifero. Potrebbe causare esplosioni o incendi.
 - Se il sistema di refrigerazione viene forato, non toccare la presa a parete e non utilizzare fiamme aperte. Aprire la finestra e lasciare entrare l'aria nella stanza. Rivolgersi quindi a un centro di assistenza approvato da SHARP per richiedere la riparazione.
 - Il frigorifero deve essere smaltito in modo appropriato. Portare il frigorifero in un impianto di riciclaggio per il refrigerante infiammabile e i gas di isolamento esplosivi.
- Non riporre materiali infiammabili e altamente volatili come etere, benzina, gas propano, bombolette spray, collanti, alcool puro, ecc. Questi materiali potrebbero provocare esplosioni.
- Residui eccessivi di polvere sulla spina possono essere causa di incendio. Tenete pulita la spina spolverandola regolarmente con cura.
- Evitate di effettuare interventi su questo frigorifero. Tali interventi devono essere eseguiti solo da personale tecnico specializzato. In caso contrario si corre il rischio di shock elettrico, di incendio o di ulteriore danneggiamento.
- Assicurarsi che il frigorifero non costituisca un pericolo per i bambini nell'immagazzinaggio per lo smaltimento (p. es. rimuovere le guarnizioni magnetiche della porta per evitare che i bambini vi restino intrappolati).

ATTENZIONE

- Non toccare il compressore e le sue parti periferiche, poiché durante il funzionamento esse si scaldano molto ed inoltre le varie sporgenze metalliche possono causare lesioni.
- Non toccare alimenti o contenitori in metallo nel comparto freezer con le mani bagnate. Ciò può dar luogo a congelamento cutaneo.
- Non utilizzare una prolunga o un adattatore.
- Evitare di collocare bevande in bottiglia o in lattina nel freezer, poiché potrebbero esplodere con il freddo.
- Assicurarsi che il cavo di alimentazione non sia stato danneggiato durante l'installazione o lo spostamento. Se la spina o il cavo di alimentazione sono allentati, non inserire la spina di alimentazione. Ciò comporta il rischio di scosse elettriche o incendi.
- Quando staccate la spina per l'alimentazione elettrica, non tirate il filo ma la spina. Anche tirando il cavo si corre il rischio di shock elettrico o di incendio.
- Nel caso che il filo flessibile di alimentazione venga danneggiato, deve essere sostituito da un centro di assistenza autorizzato dalla SHARP, in quanto viene richiesto un filo particolare.
- Nel caso di perdita di gas, arieggiate la zona aprendo le finestre, ecc. Non toccate il frigorifero o la presa di corrente.
- Non mettere oggetti riempiti di liquidi o oggetti instabili sulla sommità del frigorifero.
- Questo apparecchio può essere usato da bambini di almeno 8 anni e da persone con ridotte capacità fisiche, sensoriali o mentali, o con mancanza di esperienza e conoscenza, nel caso in cui siano sorvegliati o istruiti all'uso sicuro dell'apparecchio e comprendano i rischi inerenti. I bambini non devono giocare con l'apparecchio. La pulizia e la manutenzione non devono essere effettuate da bambini senza supervisione.

Informazioni sullo smaltimento per gli utenti (privati)



Attenzione:
Il dispositivo è contrassegnato da questo simbolo, che segnala di non smaltire le apparecchiature elettriche ed elettroniche insieme ai normali rifiuti domestici. Per tali prodotti è previsto un sistema di raccolta a parte.

1. Nell'Unione europea

Attenzione: Per smaltire il presente dispositivo, non utilizzare il normale bidone della spazzatura! Le apparecchiature elettriche ed elettroniche usate devono essere gestite a parte e in conformità alla legislazione che richiede il trattamento, il recupero e il riciclaggio adeguato dei suddetti prodotti. In seguito alle disposizioni attuate dagli Stati membri, i privati residenti nella UE possono conferire gratuitamente le apparecchiature elettriche ed elettroniche usate a centri di raccolta designati*. In alcuni paesi*, anche il rivenditore locale può ritirare gratuitamente il vecchio prodotto se l'utente acquista un altro nuovo di tipologia simile.

*) Per maggiori informazioni si prega di contattare l'autorità locale competente.

Se le apparecchiature elettriche o elettroniche usate hanno batterie o accumulatori, l'utente dovrà smaltirli a parte preventivamente in conformità alle disposizioni locali.

Lo smaltimento corretto del presente prodotto contribuirà a garantire che i rifiuti siano sottoposti al trattamento, al recupero e al riciclaggio necessari prevenendone il potenziale impatto negativo sull'ambiente e sulla salute umana, che potrebbe derivare da un'inadeguata gestione dei rifiuti.

2. In paesi che non fanno parte dell'UE

Se si desidera eliminare il presente prodotto, contattare le autorità locali e informarsi sul metodo di smaltimento corretto.

Per la Svizzera: Le apparecchiature elettriche o elettroniche usate possono essere restituite gratuitamente al rivenditore, anche se non si acquista un prodotto nuovo. Altri centri di raccolta sono elencati sulle homepage di www.swico.ch o di www.sens.ch.

AVVERTENZE

- **Non installate il frigorifero in luoghi umidi o bagnati, in quanto l'isolamento potrebbe venir compromesso e dar luogo a perdite. Inoltre, all'esterno dell'armadio-frigorifero potrebbe accumularsi della condensa.**

- 1 Assicurarsi che lo spazio circostante al frigorifero sia sufficiente per la ventilazione.
 - L'illustrazione mostra lo spazio minimo necessario per l'installazione del frigorifero. La condizione di misurazione del consumo di energia è condotta in una diversa dimensione spaziale.
 - Mantenendo uno spazio maggiore dal muro, il frigorifero consuma un importo minore di energia elettrica.
 - L'utilizzo del frigorifero in uno spazio dalle dimensioni minori rispetto a quelle indicate nell'illustrazione in basso, potrebbe provocare un aumento di temperatura dell'unità, forti rumori e guasti.
 - Lo spazio tra il retro del frigorifero e la parete dovrebbe essere di almeno 60 mm e inferiore a 75 mm. Se lo spazio è superiore a 75 mm, ci si potrebbe ferire toccando il compressore e i suoi componenti periferici che sono estremamente caldi durante il funzionamento.

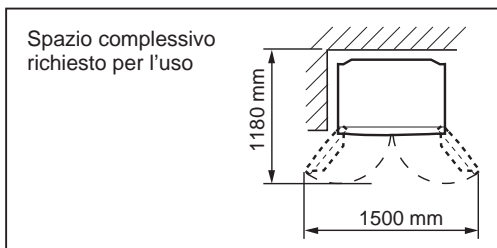
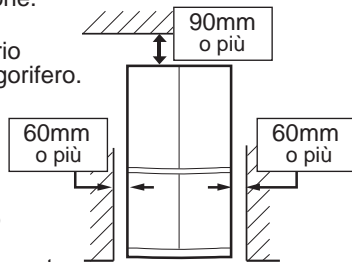

- 2 L'utilizzo di due piedini sul bordo frontale regolabili, assicura che il frigorifero appoggi stabilmente e in linea con il pavimento.

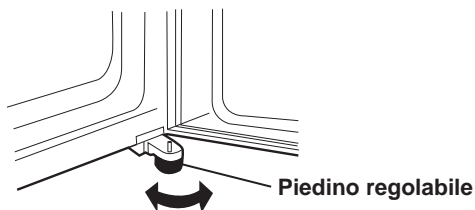

- 3 Quando gli sportelli destro e sinistro non sono allineati correttamente, eseguire la regolazione utilizzando i piedini regolabili.

Quando lo sportello sinistro è sollevato.

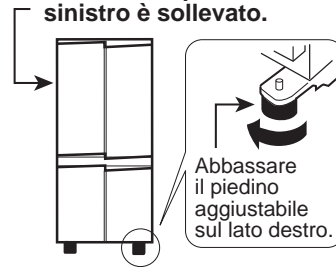

Quando lo sportello destro è sollevato.



(Finché il piedino regolabile sull'altro lato non si trova leggermente lontano dal suolo.)

- 4 Rimuovere le 4 viti nella parte inferiore dell'involucro, quindi inserire il copripiedini (in dotazione all'interno del comparto frigorifero) con le 4 viti rimosse.

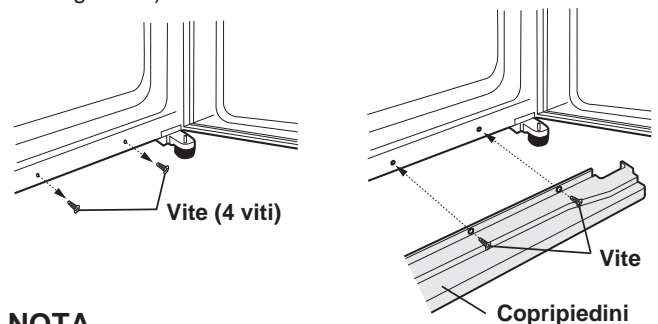

NOTA

- Posizionare il frigorifero in modo che la spina sia accessibile.
- Non installate il frigorifero in zone esposte alla luce del sole.
- Non installate il frigorifero nelle dirette vicinanze di sorgenti di calore.
- Non appoggiarlo direttamente al pavimento. Fornire al contrario un adeguato supporto.
- Quando si inserisce la spina di alimentazione con lo sportello aperto, l'allarme dello sportello suona. Ciò è normale. Il suono si interrompe quando si chiude lo sportello.

Prima di usare il frigorifero

Pulire le parti interne con un panno imbevuto di acqua calda. Se si utilizza acqua saponata, pulire le parti completamente con acqua.

INDICATORE DELLA TEMPERATURA

Questo frigorifero è dotato di un indicatore della temperatura nello scomparto congelatore, per consentire di controllare la temperatura media nella zona più fredda.

Zona più fredda

Il simbolo indica la zona più fredda dello scomparto congelatore. (Il balconcino sportello posto alla stessa altezza non è la zona più fredda.)

Simbolo



Controllo della temperatura nella zona più fredda

È possibile eseguire controlli regolari per assicurarsi che la temperatura della zona più fredda sia corretta e, se necessario, regolare il controllo della temperatura del frigorifero. Per mantenere una temperatura corretta all'interno dell'apparecchio, controllare che l'indicatore della temperatura sia sempre BLU. Se l'indicatore della temperatura diventa BIANCO, la temperatura è troppo elevata; in questo caso, aumentare l'impostazione del controllo della temperatura del frigorifero e attendere 6 ore prima di controllare di nuovo l'indicatore della temperatura.

BLU



Impostazione corretta

BIANCO



Temperatura troppo elevata, regolare la temperatura del frigorifero.

NOTA

- La temperatura interna del frigorifero dipende da vari fattori, come la temperatura del locale, la quantità di cibo conservata e la frequenza di apertura dello sportello.
- Se si è introdotto cibo da poco o se si è lasciato lo sportello aperto per un certo tempo, è normale che l'indicatore della temperatura diventi BIANCO.

DESCRIZIONE

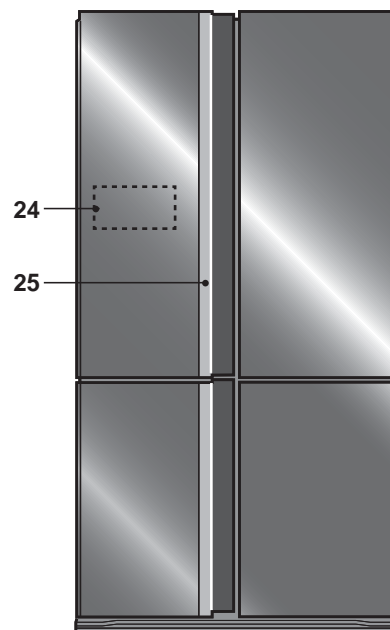
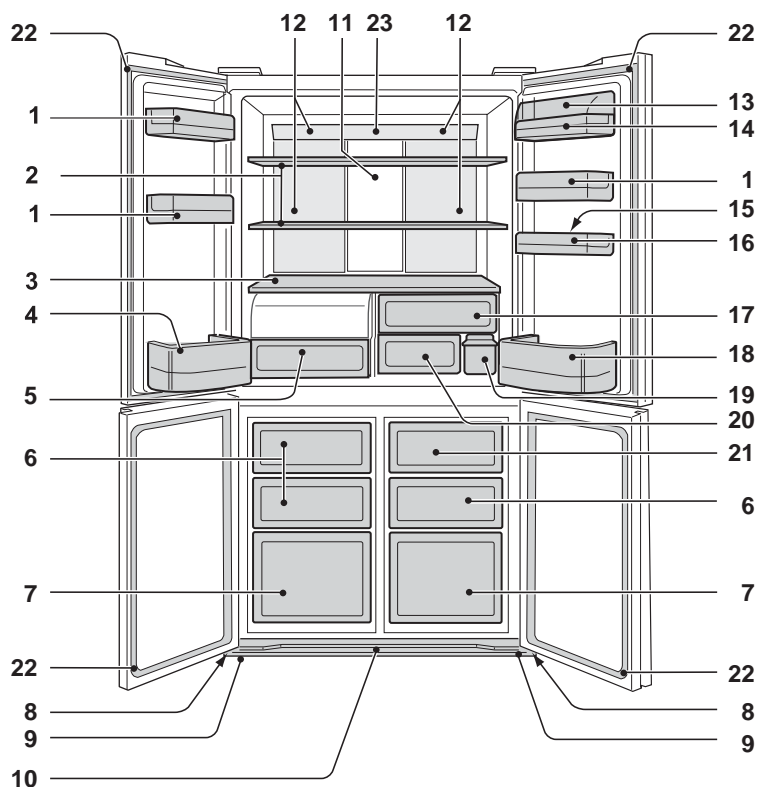

1. **Balconcini sportello** (3 pezzi)
2. **Ripiani del frigorifero** (2 pezzi)
3. **Ripiano**
4. **Balconcino portabottiglie (sinistra)**
5. **Scomparto per la verdura altamente sigillato**
Il coperchio del cassetto per verdura si apre quando la vaschetta viene tirata.
6. **Cassetti freezer (piccoli)** (3 pezzi)
7. **Cassetti freezer (grandi)** (2 pezzi)
8. **Ruote orientabili** (4 pezzi)
9. **Piedini regolabili** (2 pezzi)
10. **Copripiedini**
11. **Pannello di alluminio (Hybrid cooling)**
Il pannello è raffreddato dal retro, così che il comparto frigorifero viene raffreddato indirettamente. In questo modo, il cibo viene raffreddato delicatamente, senza essere esposto al flusso di aria fredda.
12. **Luce**
13. **Coperchio del balconcino di servizio**
14. **Balconcino di servizio**
15. **Portauova**
16. **Balconcino portauova**
17. **Cassetto per frutta**
18. **Balconcino portabottiglie (destra)**
Per conservare bottiglie di grandi dimensioni, spostare completamente a lato il divisore.
19. **Serbatoio d'acqua**
20. **Scomparto alimenti freschi**

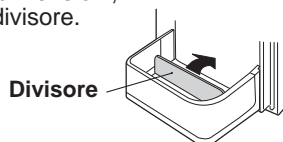
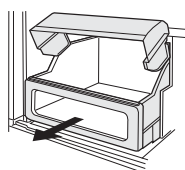

21. **Contenitore per ghiaccio**
Per evitare danni alla vaschetta per ghiaccio, non preparare il ghiaccio con il contenitore per ghiaccio né versare olio in essa.
22. **Guarnizioni magnetiche della porta** (4 pezzi)
23. **Indicatore Eco**
Se lo sportello del frigorifero resta aperto, la spia cambierà lentamente colore passando da blu a arancione. Ciò indica che la temperatura del frigorifero è in aumento.
24. **Pannello di controllo LCD a sfioramento**
25. **Indicatore della maniglia**
Se l'indicatore di aumento temperatura, risparmio energetico e Plasmacluster inizia a funzionare, allora lampeggia.
Ionizzatore "Plasmacluster" : Blu
Risparmio energetico : Verde
Indicatore di aumento temperatura : Arancione

Unità di deodorizzazione

Un catalizzatore di deodorizzazione è installato nel percorso del flusso d'aria fredda. Non sono necessarie manutenzione e pulizia.

È possibile conservare una maggiore quantità di alimenti estraendo, con debito raffreddamento, gli accessori interni.

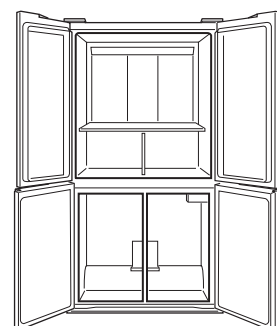

Pannello di controllo LCD a sfioramento

Per attivare, sfiorare i simboli con le dita.

Per accendere il pannello di controllo

Premere  il tasto (Enter).

Normalmente, viene visualizzato solo il  tasto (Enter).

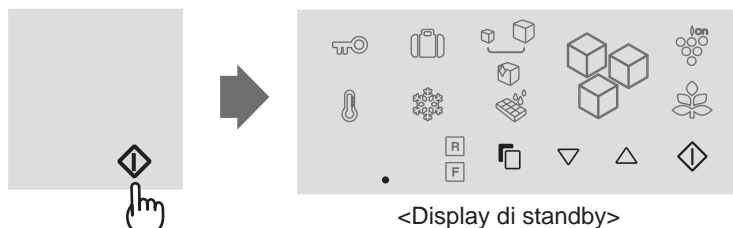

- Il pannello si illumina mostrando l'impostazione corrente.
- Dopo avere impostato le funzioni, quando non viene effettuata alcuna operazione per 1 minuto, il display ritorna automaticamente in standby.

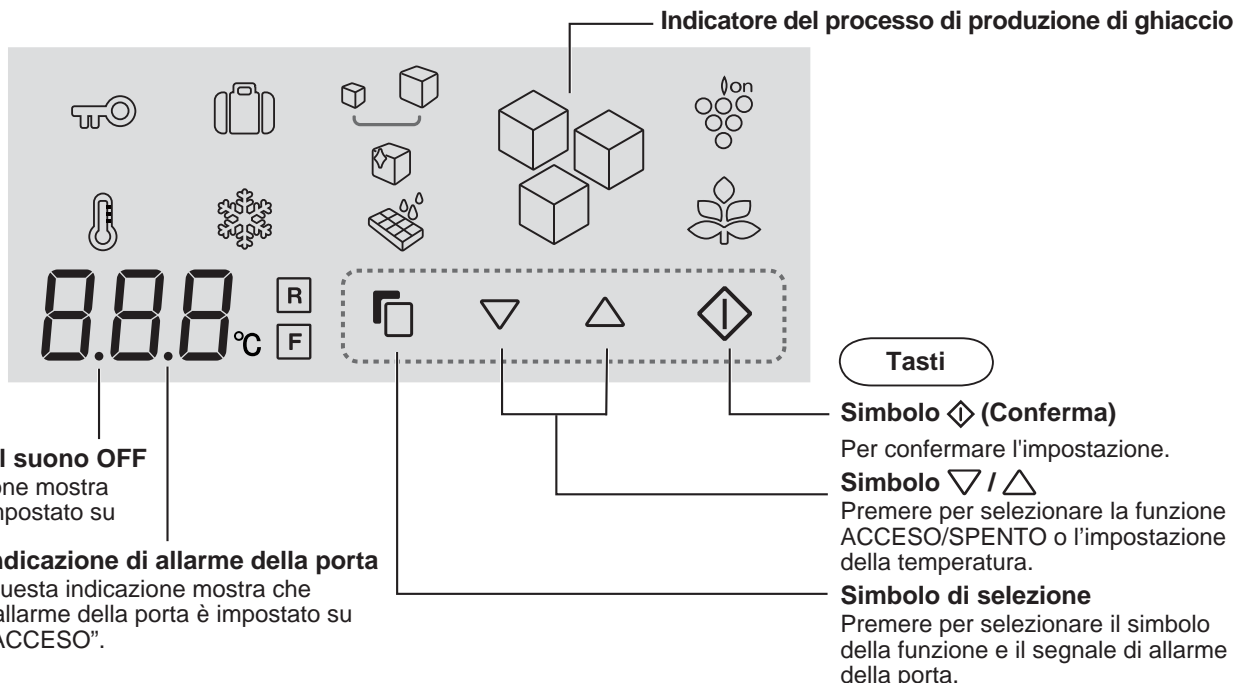

Indicazione del suono OFF
Questa indicazione mostra che il suono è impostato su "SPENTO".

Indicazione di allarme della porta
Questa indicazione mostra che l'allarme della porta è impostato su "ACCESO".

Tasti

Simbolo  (Conferma)

Per confermare l'impostazione.

Simbolo  / 

Premere per selezionare la funzione ACCESO/SPENTO o l'impostazione della temperatura.

Simbolo di selezione

Premere per selezionare il simbolo della funzione e il segnale di allarme della porta.

Icone delle funzioni

Vengono colorati i simboli delle funzioni in uso.



Ionizzatore "Plasmacluster"



Pulizia vaschetta per ghiaccio



Risparmio energetico



Modalità vacanza



Produzione di ghiaccio



Congelamento rapido



Produzione di ghiaccio grande



Blocco bambini



Produzione di ghiaccio trasparente



Indicatore di aumento temperatura

Icone controllo temperatura



Comparto frigorifero



Comparto freezer

Ogni volta che si apre lo sportello

Il pannello di controllo si illumina mostrando l'impostazione corrente.

- Non è possibile eseguire operazioni quando lo sportello del frigorifero è aperto.

Nel momento della redistribuzione energetica

- Se va via la corrente durante il congelamento rapido o la pulizia della vaschetta per ghiaccio, l'operazione viene interrotta.
- L'indicatore del processo della produzione di ghiaccio ritorna allo stato iniziale.
- Le indicazioni delle altre impostazioni restano simili a quelle precedenti l'assenza di corrente.

COMANDI

Ionizzatore "Plasmacluster"

Lo ionizzatore contenuto all'interno del frigorifero rilascia gruppi di ioni, cioè masse di ioni positivi e negativi, all'interno del vano frigorifero. Questi gruppi di ioni riducono la formazione della muffa, e dei batteri.

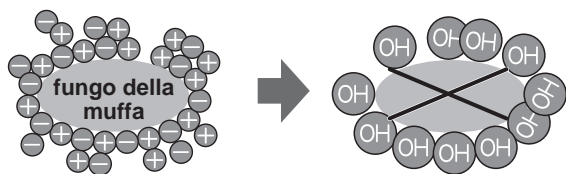

Per avviare l'operazione

- 1 Selezionare l'icona "Plasmacluster".

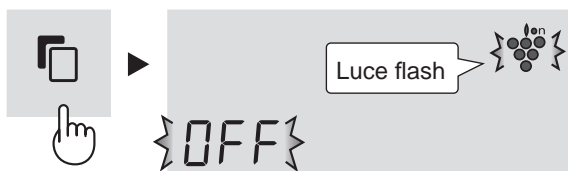

- 2 Selezionare "ON".

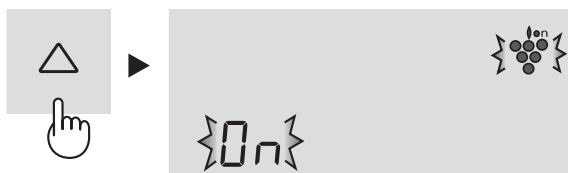

- 3 Per confermare l'impostazione.



Inoltre, l'indicatore della maniglia (blu) lampeggia 3 volte.

Indicatore della maniglia in funzione

- Ogni volta che si chiude lo sportello, l'indicatore lampeggia (blu).
- Se è in funzione anche il risparmio energetico, l'indicatore lampeggia 6 volte.
(Blu→Verde→Blu→Verde→Blu→Verde)

Per annullare il funzionamento

Lo stesso metodo si utilizza anche per annullare il funzionamento.

Selezionare "OFF" al passaggio 2.



NOTA

- Nel frigorifero potrebbe esserci qualche leggero odore. Si tratta dell'ozono generato dallo ionizzatore. La quantità di ozono è minima, e si decompone rapidamente nel frigorifero.

Risparmio energetico

Utilizzare questa funzione quando si desidera impostare l'opzione di risparmio energetico.

Per avviare l'operazione

- 1 Selezionare l'icona "Risparmio energetico". (L'icona è verde)



- 2 Selezionare "ON".



- 3 Per confermare l'impostazione.



Inoltre, l'indicatore della maniglia (verde) lampeggia 3 volte.

Indicatore della maniglia in funzione

- Ogni volta che si chiude lo sportello, l'indicatore lampeggia (verde).
- Se è in funzione anche Plasmacluster, l'indicatore lampeggia 6 volte. (Blu→Verde→Blu→Verde→Blu→Verde)

Per annullare il funzionamento

Lo stesso metodo si utilizza anche per annullare il funzionamento.

Selezionare "OFF" al passaggio 2.



NOTA

- Quando questa funzione è attiva, la temperatura interna del vano frigorifero e freezer sarà superiore rispetto alla temperatura preimpostata di circa 1°C (frigorifero) o 2°C (freezer). Ciò vale nella condizione in cui la temperatura preimpostata sia di 3°C (frigorifero) e -18°C (freezer). Il display della temperatura preimpostata non viene modificato.
- L'efficienza del risparmio di energia dipende dall'ambiente d'uso (controllo temperatura, temperatura ambiente, frequenza dell'apertura e della chiusura della porta, quantità di alimenti).
- Cancellare questa funzione quando si avverte che le bevande non sono abbastanza fredde o la preparazione del ghiaccio impiega troppo tempo.

Consigli per il risparmio energetico

- Tenere quanto più possibile spazio di ventilazione intorno al frigorifero.
- Non installate il frigorifero in zone esposte alla luce del sole e nelle dirette vicinanze di sorgenti di calore.
- Tenere aperta la porta del frigorifero il minor tempo possibile.
- Raffreddare i cibi caldi prima di conservarli in frigo.
- Disporre gli alimenti sui ripiani omogeneamente per consentire che l'aria di raffreddamento possa circolare in modo efficiente.

Il consumo energetico di questo modello è misurato in base agli standard internazionali delle prestazioni dei frigoriferi nelle seguenti condizioni.

- Tutti gli accessori nel vano freezer vengono estratti come indicato in figura.

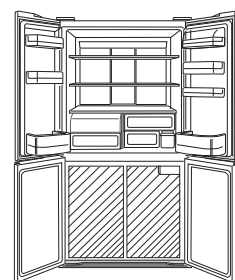

- Dimensioni dello spazio.

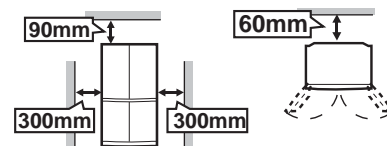

Modalità vacanza

Utilizzare questa funzione quando si parte per un viaggio o se si rimane lontani da casa per un lungo periodo di tempo.

Per avviare l'operazione

- 1 Selezionare l'icona "Modalità vacanza".

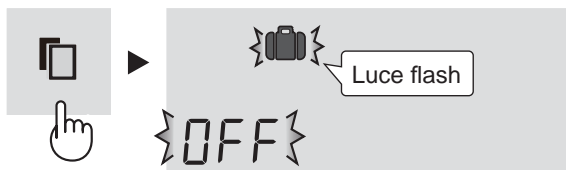

- 2 Selezionare "ON".



- 3 Per confermare l'impostazione.



Per annullare il funzionamento

Lo stesso metodo si utilizza anche per annullare il funzionamento. Selezionare "OFF" al passaggio 2.



NOTA

- La temperatura all'interno del vano frigorifero sarà regolata a 10°C.
- Il periodo di conservazione del cibo nel vano frigorifero diventa circa 1/2-1/3 del funzionamento normale. Utilizzare solo quando non sono presenti alimenti deteriorabili.
- La temperatura del vano frigorifero non può essere modificata. ("10°C" è la temperatura indicata sul display.)

Congelamento rapido

È possibile congelare alimenti di alta qualità utilizzando questa funzione, adatta per il congelamento domestico.

Per avviare l'operazione

- 1 Selezionare l'icona "Congelamento rapido".



- 2 Selezionare "ON".



- 3 Per confermare l'impostazione.



Per annullare il funzionamento

Lo stesso metodo si utilizza anche per annullare il funzionamento. Selezionare "OFF" al passaggio 2.



NOTA

- Il congelamento veloce termina automaticamente in circa 2 ore. (Il simbolo scomparirà.)
- Gli alimenti di grandi dimensioni non possono essere congelati in un'unica volta.
- Il congelamento rapido può richiedere più di 2 ore nel caso in cui questa operazione si sovrapponga a quella dello scongelamento quando l'operazione viene avviata al termine dello scongelamento.
- Evitare di aprire lo sportello quando questa funzione è attivata.

Blocco bambini

Il funzionamento dei tasti del pannello di controllo verrà disattivato. Impostare questa funzione per evitare che il pannello venga utilizzato involontariamente da bambini o da altre persone.

Per avviare l'operazione

- 1 Selezionare l'icona "Blocco bambini".

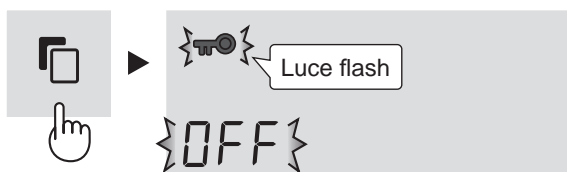

- 2 Selezionare "ON".



- 3 Per confermare l'impostazione.



Per annullare il funzionamento

Lo stesso metodo si utilizza anche per annullare il funzionamento.

Selezionare "OFF" al passaggio 2.

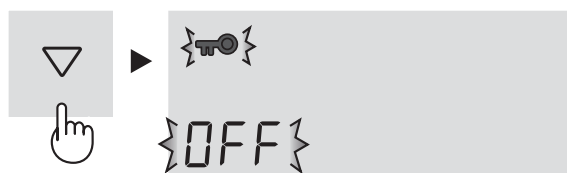

Indicatore di aumento temperatura

Mentre questa funzione è attiva, verrà indicato l'aumento della temperatura interna provocato da un'interruzione di corrente o altro.

Per avviare l'operazione

- 1 Selezionare l'icona "Indicatore aumento temperatura". (L'icona è arancione).

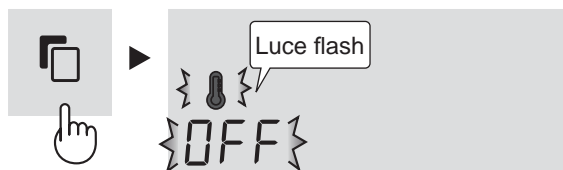

- 2 Selezionare "ON".



- 3 Per confermare l'impostazione.



Inoltre, l'indicatore della maniglia (arancione) lampeggia 3 volte.

Indicazione aumento temperatura

- Se la temperatura interna raggiunge quella indicata di seguito, viene indicato un aumento di temperatura.
Frigorifero : più di 10°C
Freezer : più di -10°C
- Controllare la qualità del cibo che si mangia.

Indicazione

- Le icone lampeggiano.

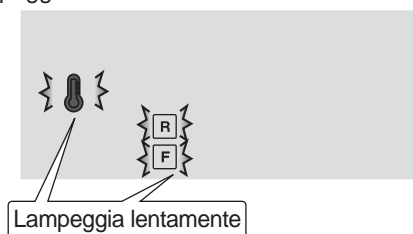

- L'indicatore della maniglia (arancione) lampeggia ogni 30 secondi.

Come cancellare l'indicatore di lampeggiamento

Premere il tasto  quando le icone lampeggiano.

Per annullare il funzionamento

Lo stesso metodo si utilizza anche per annullare il funzionamento. Selezionare "OFF" al passaggio 2.

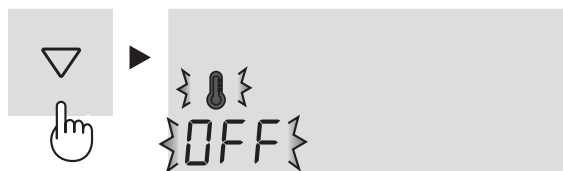

R F Controllo temperatura

Il frigorifero controlla la temperatura automaticamente. Se necessario, regolate la temperatura come spiegato di seguito.

Comparto frigorifero

Regolabile nell'intervallo compreso tra 0°C e 6°C con incrementi di 1°C

- 1 Selezionare il simbolo **R**.
Il display visualizza la temperatura preimpostata attuale.

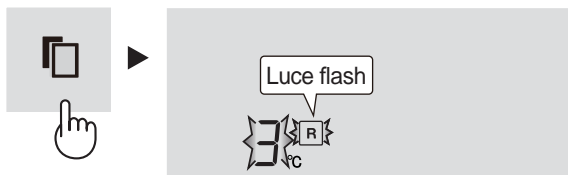

- 2 Impostare la temperatura.
[△ : aumento, ▽ : diminuzione]

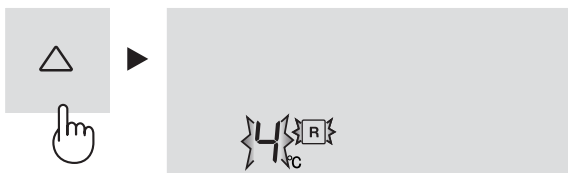

- 3 Per confermare l'impostazione.

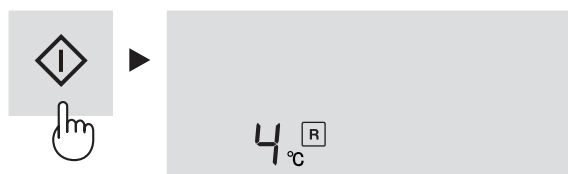

Comparto freezer

Regolabile nell'intervallo compreso tra -13°C e -21°C con incrementi di 1°C.

- 1 Selezionare il simbolo **F**.
Il display visualizza la temperatura preimpostata attuale.

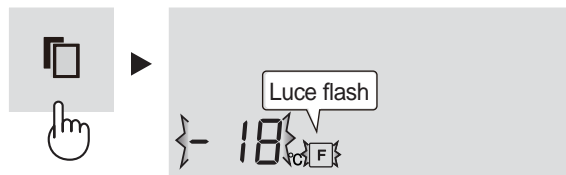

- 2 Impostare la temperatura.
[△ : aumento, ▽ : diminuzione]



- 3 Per confermare l'impostazione.

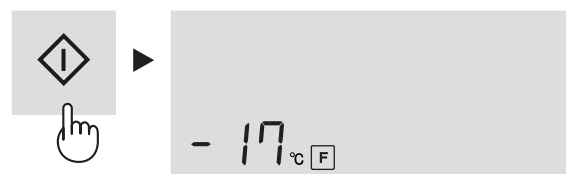

Impostazione Avanzata del vano freezer/frigorifero

La temperatura del vano freezer e del vano frigorifero può essere regolata ad intervalli di 0,5 ° C seguendo i passaggi **1-3** sotto.

Comparto frigorifero

1. Selezionare il simbolo **R**.
2. Premere il simbolo **◊** per almeno 3 secondi.
La temperatura preimpostata attuale sul display diventa 3,0 ° C.
(Il display viene indicato alternativamente come nella figura a destra.)
3. Regolare la temperature allo stesso modo seguendo i passaggi **2** e **3** in alto.
Seguire i passaggi **1** e **2** per regolare la temperatura ad intervalli di 1°C.

Bip bip bip

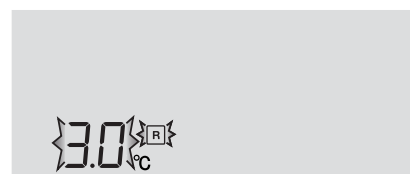

Comparto freezer

1. Selezionare il simbolo **F**.
2. Premere il simbolo **◊** per almeno 3 secondi.
La temperatura preimpostata attuale sul display diventa -18,0 ° C.
(Il display viene indicato alternativamente come nella figura a destra.)
3. Regolare la temperature allo stesso modo seguendo i passaggi **2** e **3** in alto.
Seguire i passaggi **1** e **2** per regolare la temperatura ad intervalli di 1°C.

Bip bip bip



Allarme porte

- All'inizio l'allarme della porta è impostato su "ACCESO".
- Quando la porta del frigorifero viene lasciata aperta, suona l'allarme.
- L'allarme della porta suonerà 1 minuto dopo l'apertura dello sportello e di nuovo dopo 1 minuto (una volta in ogni situazione).
- Se la porta viene lasciata aperta per circa 3 minuti, l'allarme suona continuamente.

Per annullare il funzionamento

- 1 Selezionare l'indicazione di allarme sportello come nella figura indicata di seguito.

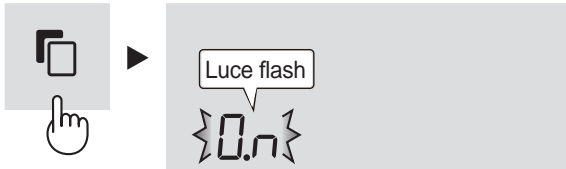

- 2 Selezionare "OFF".



- 3 Per confermare l'impostazione.

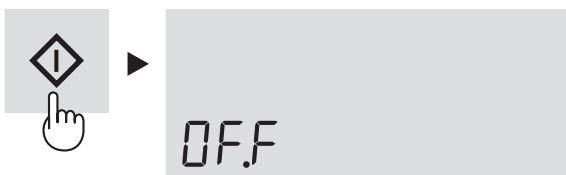

Il display di standby

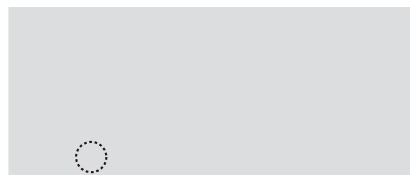

L'indicazione scomparirà.

Per avviare l'operazione

Lo stesso metodo si utilizza anche per avviare il funzionamento. Selezionare "ON" al passaggio 2.

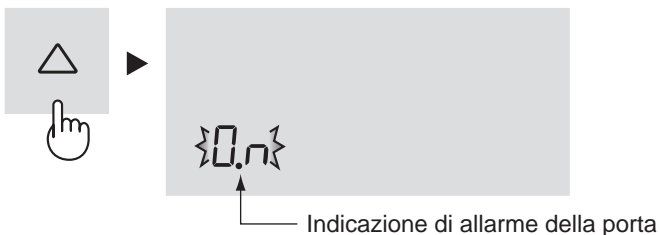

Il display di standby

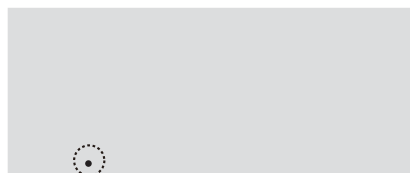

Indica che l'allarme della porta è impostato su "ACCESO".

Suono ACCESO/SPENTO

- All'inizio il suono è impostato su "ACCESO".
- Utilizzare questa funzione quando si desidera far passare il suono dei tasti e il suono finale della pulizia vaschetta per ghiaccio da "ON" a "OFF".

Per impostare il suono su "SPENTO"

Premere consecutivamente e simultaneamente il simbolo ▽ e il simbolo ◇ per 3 secondi o più.



Per impostare il suono su "ACCESO"

Premere ancora consecutivamente e simultaneamente il simbolo ▽ e il simbolo ◇ per 3 secondi o più.

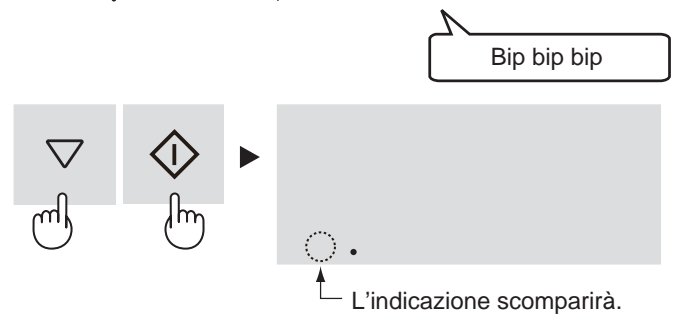

Illuminazione ON/OFF

- Utilizzare questa funzione quando, aprendo lo sportello, si desidera far passare l'illuminazione del pannello di controllo e l'indicatore di maniglia da "ON" a "OFF".

Per impostare "OFF"

Premere consecutivamente e simultaneamente il simbolo ▲ e il simbolo ◇ per 3 secondi o più.



Il display si spegne.

Per impostare "ON"

Premere ancora consecutivamente e simultaneamente il simbolo ▲ e il simbolo ◇ per 3 secondi o più.

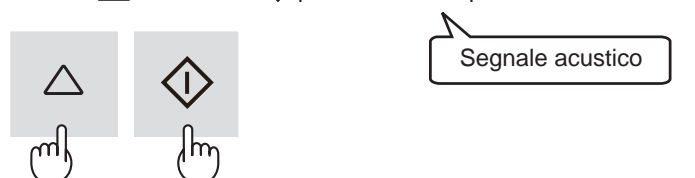

SCOMPARTO PRODUZIONE AUTOMATICA DEL GHIACCIO

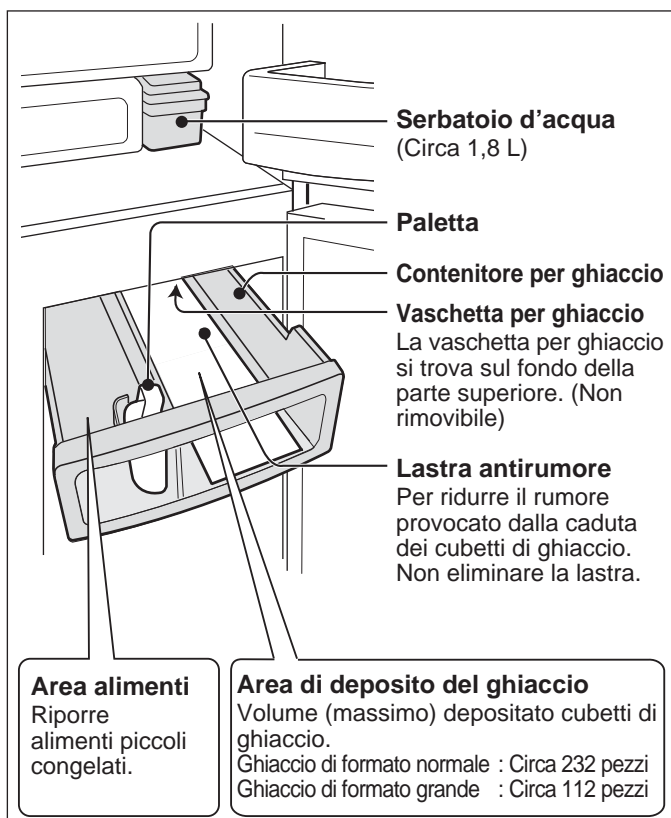

Come si formano i cubetti di ghiaccio

Fornitura acqua

- L'acqua viene versata nella vaschetta dal serbatoio.



Produzione ghiaccio

- Si formano i cubetti di ghiaccio. (8 pezzi alla volta)
- Il numero di cubetti di ghiaccio per ciascun ciclo a volte può cambiare.



Rilascio

- La vaschetta ruota, rilasciando il ghiaccio, e torna su "Fornitura acqua".
- La vaschetta non ruota quando il contenitore dei ghiaccio è pieno.

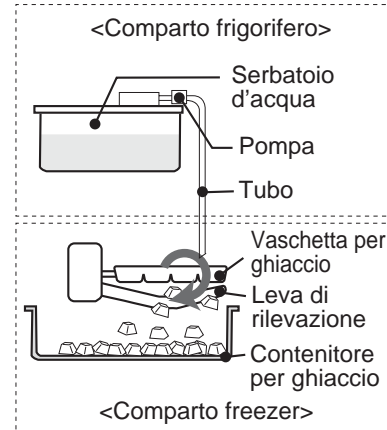

Leva di rilevazione

Il volume dei cubetti di ghiaccio viene periodicamente verificato dalla leva di rilevazione.

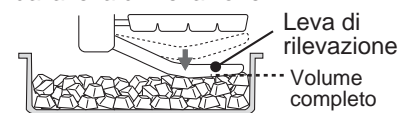

Il volume dei cubetti di ghiaccio diminuisce se essi hanno una superficie irregolare.

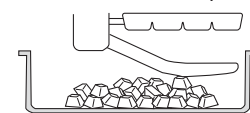

Modalità di produzione ghiaccio

È possibile scegliere fra 5 modalità, come indicato di seguito. Il formato o la trasparenza del cubetto di ghiaccio variano a seconda della modalità selezionata.

Modalità	Icona	Formato ghiaccio	Trasparenza ghiaccio	Tempo necessario per ciascun ciclo di produzione del ghiaccio
Produzione ghiaccio OFF		—	—	—
Ghiaccio normale		Normale	Normale	Circa 2 ore
Ghiaccio grande		Grande	Normale	Circa 3 ore e mezzo
Ghiaccio trasparente (Formato normale)		Normale	Alto	Circa 6 ore
Ghiaccio trasparente (Formato grande)		Grande	Alto	Circa 8 ore

NOTA

- Si formano allo stesso tempo 2 tipi di cubetti di ghiaccio.

Cubetto



Forma sfaccettata



- Non è possibile selezionare più modalità simultaneamente.
- Il tempo di produzione del ghiaccio sopra indicato è solo un'indicazione approssimativa, considerata sulla base di una temperatura ambiente di 30°C, la regolazione della temperatura impostata su Med, il risparmio energetico disattivato e la non apertura e chiusura delle porte.

Produzione di ghiaccio subito dopo il cambio di modalità

- Il primo gruppo di cubetti di ghiaccio formati dopo il cambio di modalità non ne riflette il formato o la trasparenza impostata. Ciò perché nella vaschetta ci sono ancora alcuni cubetti già parzialmente formati prima del cambio di modalità. I cubetti di ghiaccio del secondo gruppo e di quelli successivi rifletteranno il cambio di modalità.

La produzione del ghiaccio richiede più tempo quando:

- La temperatura ambiente è elevata.
- C'è un minor raffreddamento, per esempio in inverno.
- Sono riposti molti prodotti alimentari.
- Si sta sbrinando il frigorifero.
- La porta viene aperta frequentemente.
- Quando si riavvia l'operazione di produzione ghiaccio.
- La modalità di risparmio energetico è in funzione.

Il grado di trasparenza del ghiaccio è determinato dalle seguenti condizioni

- La produzione di ghiaccio viene eseguita per la prima volta.
- Negli altri vani del frigorifero sono riposte grandi quantità di alimenti.
- Sono in funzione il risparmio energetico o il congelamento rapido.
- La temperatura viene impostata più alta o più bassa della regolazione iniziale. (Frigorifero: 3°C, freezer: -18°C)

Preparativi per il primo ciclo di produzione ghiaccio

- Lavare il serbatoio dell'acqua e il contenitore del ghiaccio.
- Eseguire la modalità di pulizia della vaschetta per ghiaccio per pulirla insieme al tubo. (All'interno dello scomparto per ghiaccio potrebbero esserci sporco o odori sgradevoli).

Produzione ghiaccio

AVVERTENZE

Utilizzare esclusivamente acqua potabile.

Per avviare l'operazione

All'inizio, tutte le modalità di produzione ghiaccio sono impostate su "OFF".

1 Selezionare una delle quattro modalità.

- | | | | |
|--|------------------|--|--|
| | Ghiaccio normale | | Ghiaccio trasparente (Formato normale) |
| | Ghiaccio grande | | Ghiaccio trasparente (Formato grande) |

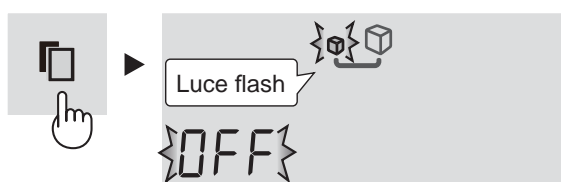

2 Selezionare "ON".



3 Per confermare l'impostazione.

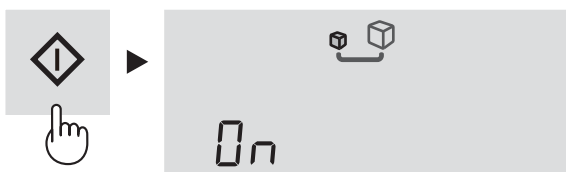

4 Estrarre il serbatoio e versare dentro dell'acqua.

- Durante il trasporto, non inclinare il serbatoio o potrebbe fuoriuscire dell'acqua.

Il serbatoio è pieno in questa posizione.

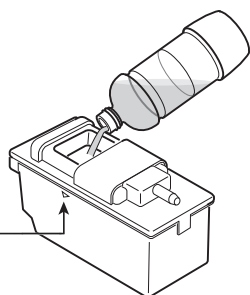

5 Installare il serbatoio dell'acqua.

- Inserire saldamente il serbatoio dell'acqua. I cubetti di ghiaccio non si formeranno se il serbatoio dell'acqua non è completamente inserito.

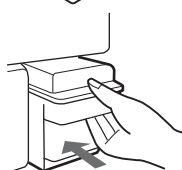

Il ghiaccio si forma automaticamente.

NOTA

- Per la formazione del primo gruppo di cubetti di ghiaccio sono necessarie 24 ore.
- Per motivi igienici, sostituire l'acqua una volta alla settimana anche se è ancora presente nel serbatoio.
- Quando si lascia il serbatoio vuoto, a volte potrebbe produrre un rimbombo; ciò è normale.

Indicazione del processo di produzione di ghiaccio

L'indicazione del processo di produzione di cubetti di ghiaccio varia come indicato di seguito a seconda del livello di completamento della formazione del ghiaccio.

Indicazione	Condizione
	<ul style="list-style-type: none"> • La produzione automatica di ghiaccio non è in funzione. • Entro 5 minuti dopo la fornitura di acqua.
	La produzione di ghiaccio viene avviata.
	<ul style="list-style-type: none"> • Sono stati completati circa due terzi della produzione di ghiaccio. • Quando il contenitore di conservazione del ghiaccio è pieno.
	La produzione di ghiaccio è terminata. I cubetti di ghiaccio vengono fatti cadere nel contenitore. (Il pannello di controllo si illumina mostrando il completamento).
	<p>Il serbatoio dell'acqua è vuoto. Versare dell'acqua nel serbatoio.</p> <ul style="list-style-type: none"> • Anche quando il serbatoio dell'acqua è vuoto, il lampeggiamento viene disattivato aprendo e chiudendo le porte del frigorifero. Tuttavia, il lampeggiamento ricomincia dopo un breve lasso di tempo.

NOTA

- Utilizzare solo acqua potabile. Non utilizzare acqua calda (resistenza al calore: 60°C), succhi di frutta, tè, soda, bibite energetiche, ecc (potrebbe derivarne il manifestarsi di sporco all'interno). Di conseguenza, potrebbe verificarsi un guasto dello scomparto di produzione del ghiaccio.
- Quando il livello dell'acqua nel serbatoio è basso, il ghiaccio di formato grande potrebbe non essere prodotto neanche se si seleziona la modalità.
- Non collocare la paletta o gli alimenti sui cubetti di ghiaccio. Ciò potrebbe provocare un guasto allo scomparto di produzione del ghiaccio (danni alla leva di rilevazione, ecc.) o l'impossibilità di estrarla. Collocare la paletta nel luogo designato.

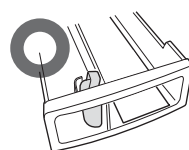

Sporgenze dei cubetti di ghiaccio

- Nella vaschetta per il ghiaccio ci sono delle fessure. Pertanto, queste fessure procurano delle sporgenze ai cubetti di ghiaccio provenienti dalla vaschetta.
- Le sporgenze potrebbero essere appuntite. Fare attenzione quando si inserisce il cubetto di ghiaccio direttamente nella bocca.

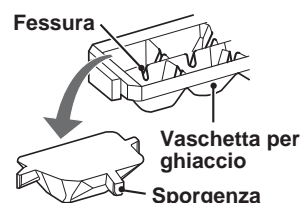

Parti bianche nei cubetti di ghiaccio e sostanze galleggianti

- I minerali contenuti nell'acqua potrebbero solidificarsi e assumere il colore bianco durante il processo di congelamento dell'acqua. I minerali passano a uno stato che, una volta congelato, non è solubile in acqua; quindi, i cubetti di ghiaccio sciogliendosi rilasceranno solo una sostanza bianca galleggiante, il che è normale.
- Ciò è più probabile se si utilizza acqua dura (per esempio, la durezza dell'acqua è di 100 mg/L o più).
- Ciò avviene ugualmente anche quando la funzione di ghiaccio trasparente è impostata su "ON".

Annullamento della modalità di produzione ghiaccio

- Utilizzare questa funzione durante la notte o l'inverno.
- È possibile utilizzare il contenitore per ghiaccio come scomparto freezer.

Per annullare il funzionamento

- 1 Selezionare la modalità di produzione ghiaccio che è in funzione.

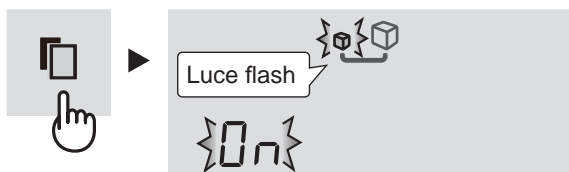

- 2 Selezionare "OFF".



- 3 Per confermare l'impostazione.



- 4 Vuotare il serbatoio dell'acqua. Asciugarlo accuratamente e rimetterlo nella posizione originale.

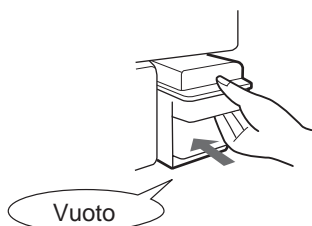

Dopo l'annullamento della produzione di ghiaccio

- Anche dopo l'annullamento della modalità di produzione ghiaccio impostata, questa proseguirà fino all'operazione di rilascio del ghiaccio, pertanto la vaschetta per ghiaccio e la leva di rilevazione funzioneranno.
- Dopo l'operazione di rilascio del ghiaccio, l'indicazione del processo di produzione ghiaccio si spegne.



- Non riporre alimenti finché l'indicazione del processo di produzione ghiaccio non si spegne. Diversamente, la leva di rilevazione potrebbe rompersi.

Per avviare nuovamente l'operazione

Fare riferimento a "Produzione ghiaccio".

Pulizia vaschetta per ghiaccio

È possibile pulire la vaschetta del ghiaccio e il tubo. Utilizzare questa funzione all'inizio o quando il frigorifero non è stato utilizzato per un lungo periodo di tempo.

- Il serbatoio alimentare forzatamente di acqua la vaschetta per ghiaccio.
- La quantità di scarico dell'acqua per ogni pulizia è di 100 mL. Tuttavia, quando è impostata la modalità ghiaccio di formato grande, lo scarico d'acqua è di 230 mL.

Preparazione

Versare dell'acqua nel serbatoio e rimetterlo nella posizione originale. Svuotare il contenitore di conservazione del ghiaccio.

Per avviare l'operazione

- 1 Selezionare l'icona di pulizia della vaschetta del ghiaccio.



- 2 Selezionare "ON".



- 3 Per confermare l'impostazione. (Si avvia la pulizia della vaschetta).



Durante l'operazione di pulizia della vaschetta del ghiaccio

Ci vogliono circa 40 secondi. Non estrarre il contenitore del ghiaccio.

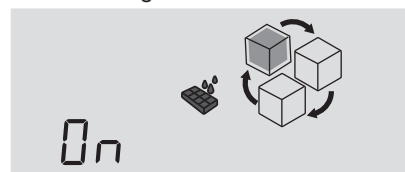

L'indicatore del processo assume uno stato simile a quello descritto nella figura sopra indicata.



- 4 Seguire nuovamente i passi da 2 a 3.

- 5 Infine, premere il pulsante . Svuotare l'acqua dal contenitore del ghiaccio. Asciugarlo accuratamente e rimetterlo nella posizione originale.

NOTA

Una volta completata la pulizia, torna all'operazione di produzione ghiaccio correntemente impostata.

CONSERVAZIONE DEGLI ALIMENTI

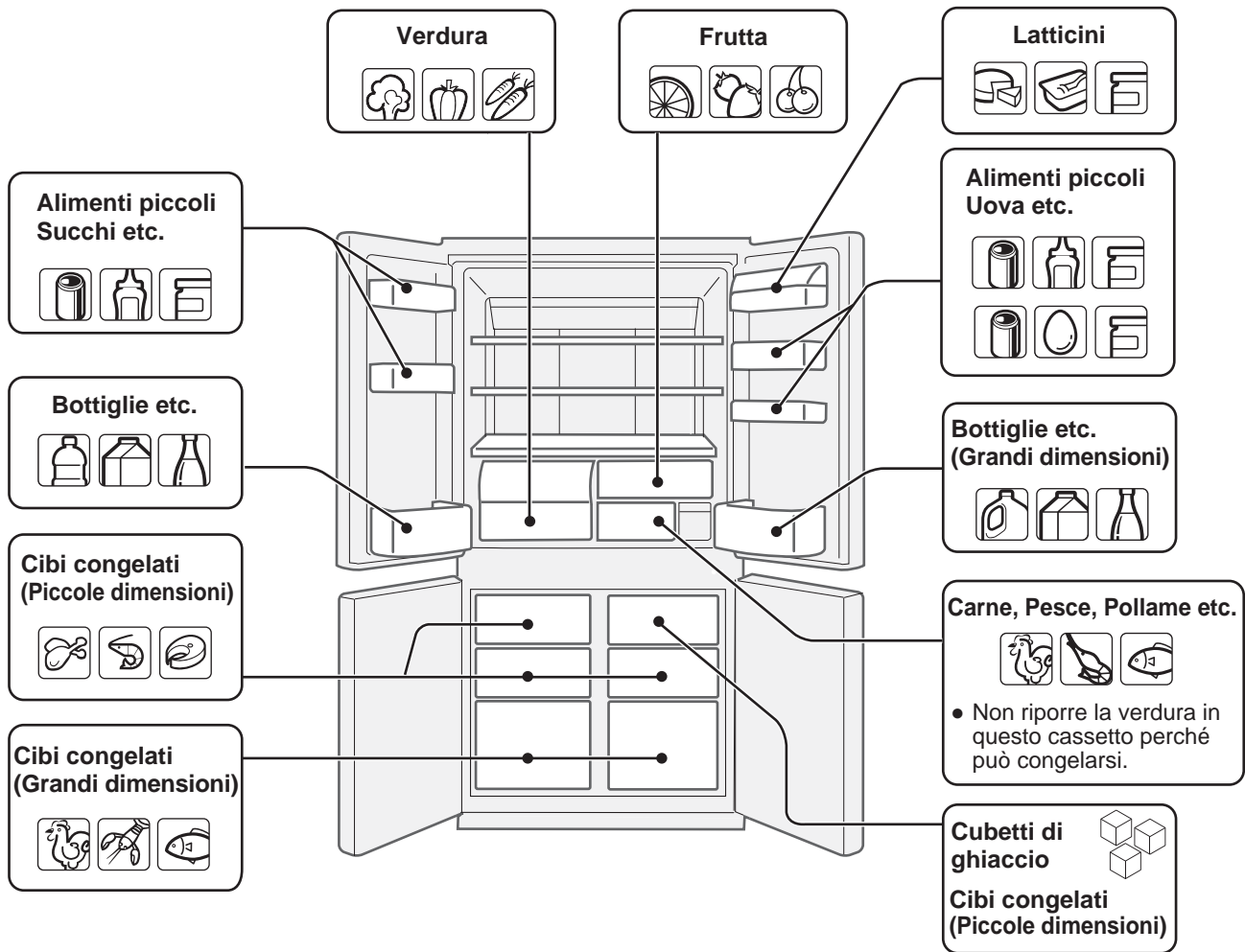

La refrigerazione riduce la velocità di deperimento dei cibi. Per massimizzare la durata di conservazione dei prodotti alimentari deperibili, assicuratevi che il cibo sia della qualità più fresca possibile. La seguente guida generale è per consentire una più lunga conservazione dei cibi.

Frutta / Verdura

Per minimizzare le perdite di umidità, frutta e verdura devono essere leggermente avvolte in materiali plastici quali, ad esempio, pellicole o sacchetti (da non chiudere ermeticamente) e quindi inseriti nella vasca per verdura fresca o nello scomparto della frutta. Se si conservano grandi quantità di verdure, potrebbe formarsi della condensa. Ciò non ha alcun effetto sul funzionamento né sulle prestazioni. Usare un panno asciutto per togliere la condensa.

Latticini e uova

- Molti prodotti derivati dal latte hanno la scadenza di consumo indicata sulla confezione esterna, la quale illustra sia la temperatura consigliata che la durata di conservazione del prodotto.
- Le uova devono essere riposte nel portauova.

Carne / Pesce / Pollame

- Mettete su un piatto e coprite con carta o con pellicola in plastica.
- Riponete le fette grandi di carne, di pesce o di pollame in fondo alle mensole.
- Assicuratevi che tutti i cibi cotti siano accuratamente avvolti oppure che siano posti in contenitori a chiusura ermetica.

NOTA

- Disponete gli alimenti sui ripiani omogeneamente per consentire che l'aria di raffreddamento possa circolare in modo efficiente.
- Alimenti caldi devono essere fatti raffreddare prima di essere riposti nel frigorifero. Gli alimenti caldi aumentano infatti la temperatura interna e potrebbero far deperire altri alimenti ivi conservati.
- Non otturate l'entrata e l'uscita del circuito di circolazione dell'aria fredda con alimenti o con contenitori; altrimenti, gli alimenti potrebbero non venire raffreddati bene.
- Tenere la porta debitamente chiusa.

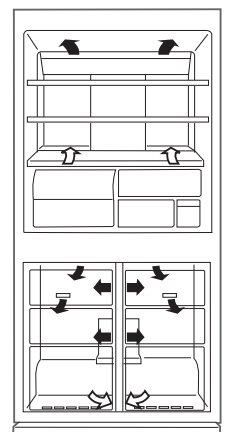

← ENTRATA
→ USCITA

Non riponete alimenti direttamente all'uscita dell'aria fredda, in quanto l'alimento si potrebbe congelare.

Per un migliore congelamento

- I cibi devono essere freschi.
- Congelate piccole quantità di cibo per volta al fine di congelarle rapidamente.
- I cibi deve essere sigillati, chiusi ermeticamente o coperti appropriatamente.
- Disponete i cibi omogeneamente nel freezer.
- Etichettate le buste o i contenitori per tenere un inventario dei cibi congelati.

AVVERTENZE

- **Innanzitutto rimuovere la spina del frigorifero dalla presa di rete in modo da prevenire le scosse elettriche.**
- **Non versare dell'acqua direttamente sull'esterno o nell'interno del frigorifero stesso. Ciò potrebbe causare l'ossidazione e il danneggiamento dell'isolamento elettrico.**

IMPORTANTE

Per evitare che le superfici interne e i componenti in plastica si incrinino, fare uso dei seguenti suggerimenti.

- Pulire qualsiasi olio alimentare attaccato ai componenti in plastica.
- Alcuni prodotti chimici per la pulizia della casa potrebbero arrecare danni; usare quindi solamente detersivo per piatti diluito (acqua saponata).
- Se viene usato un detersivo non diluito oppure non viene eliminata completamente l'acqua saponata, le parti in plastica potrebbero incrinarsi.

- 1** Rimuovere il serbatoio, pulirlo e asciugarlo accuratamente per evitare il formarsi di batteri e di macchie di acqua. (Una volta alla settimana)
- 2** Rimuovere gli accessori, per esempio i ripiani, dal frigorifero e dalla porta. Lavateli in acqua calda saponata. Sciacquateli in acqua fresca e asciugateli.
- 3** Pulite l'interno del frigorifero con un panno precedentemente immerso in acqua e sapone. Quindi, adoperate acqua fredda per eliminare l'acqua saponata.
- 4** Detergete con un panno umido anche l'esterno ogni qualvolta ciò fosse necessario.
- 5** Detergete la guarnizione magnetica della porta con uno spazzolino da denti e con acqua calda saponata.
- 6** Pulire il pannello di controllo con un panno asciutto.

NOTA

- Per evitare danni al frigorifero, non utilizzare detersivi forti o solventi (lacca, vernice, detergente in polvere, benzina, acqua bollente ecc.).
- Se l'alimentazione dovesse essere interrotta, attendere almeno 5 minuti prima di ricollegare alla rete elettrica il frigorifero.
- I ripiani di vetro pesano circa 3kg ciascuno. Quando li rimuovete dal frigorifero o li trasportate, mantenetele saldamente.
- All'interno del frigorifero non lasciate cadere oggetti né colpite le pareti, in quanto ciò potrebbe creare delle spaccature.

Scongelamento

Lo scongelamento avviene in maniera completamente automatica grazie ad un sistema di recupero energetico unico.

Quando la lampadina del comparto è bruciata

Contattare un centro di assistenza approvato da SHARP per richiedere una luce di ricambio per il comparto. La luce del comparto deve essere rimossa solo da personale qualificato.

Durante il trasporto

- Prima di trasportare la vaschetta, svuotarla procedendo come segue.
 - ① Vuotare il serbatoio dell'acqua e il contenitore del ghiaccio.
 - ② Impostare su "ON" la modalità di pulizia della vaschetta. (Fare riferimento a "Pulizia della vaschetta per ghiaccio").
 - ③ Circa 40 secondi dopo, quando si sente il suono di completamento, svuotare il contenitore del ghiaccio da acqua o ghiaccio.
- Asciugare l'acqua nella vasca di evaporazione. Prima di asciugare l'acqua, aspettare più di 1 ora dal momento in cui si stacca la spina di alimentazione perché l'attrezzatura del ciclo di raffreddamento è estremamente calda. (La vasca di evaporazione è situata sul lato posteriore del prodotto.)

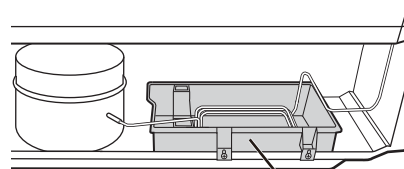

Vasca di evaporazione

- Le rotelle permettono di spostare il frigorifero davanti e indietro.



Rotelle orientabili

- Trasportare il frigorifero mantenendolo per le maniglie situate sul lato posteriore e sul fondo.

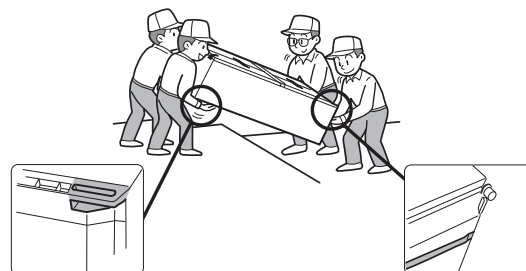

Spegnimento del Vostro frigorifero

Se spegnete il vostro frigorifero quando siete assenti per un periodo più o meno lungo, rimuovete tutti i cibi e pulite completamente l'interno. Togliete il cavo di alimentazione elettrica dalla presa di corrente e lasciate tutte e due le porte aperte.

PRIMA DI CHIAMARE IL SERVIZIO DI ASSISTENZA

Prima di chiamare il servizio di assistenza controllate i seguenti punti.

Problema	Soluzione
La parte esterna del frigorifero risulta calda quando viene toccata.	Questo è normale. Nei frigoriferi è situato un tubo caldo per prevenire la formazione di condensa.
Il frigorifero emette rumore.	<p>È normale che il frigorifero produca i seguenti rumori.</p> <ul style="list-style-type: none"> • Forte rumore prodotto dal compressore quando sta avviandosi a funzionare. Il rumore si attenua dopo un momento. • Forte rumore prodotto una volta al giorno dal compressore. Rumore prodotto immediatamente dopo l'operazione automatica di scongelamento. • Rumore della circolazione del fluido (rumore di gorgoglio e rumore di liquido che "frizza") --- Rumore del refrigerante che ricircola nelle tubazioni. • Rumore di scricchiolio, squittio --- Rumore prodotto dall'espansione e contrazione delle pareti interne e delle parti interne durante il congelamento.
Si forma della condensa o del ghiaccio sulle parti interne o esterne del frigorifero.	<p>Ciò può verificarsi in uno dei seguenti casi. Utilizzare un panno umido per rimuovere il ghiaccio e un panno asciutto per rimuovere la condensa.</p> <ul style="list-style-type: none"> • Quando l'umidità dell'ambiente è elevata. • Quando la porta viene aperta e chiusa spesso. • Quando vengono conservati prodotti alimentari molto umidi. (È necessario un involucro).
I prodotti alimentari nel comparto frigorifero si congelano.	<ul style="list-style-type: none"> • Il frigorifero funziona per lungo tempo con controllo temp. frigorifero impostato su 0 °C? • Il frigorifero funziona per lungo tempo con controllo temp. freezer impostato su -21 °C? • Una bassa temperatura della stanza può causare il congelamento dei cibi conservati anche se il controllo temp. frigorifero è impostato a 6 °C.
Nel comparto c'è un odore sgradevole.	<ul style="list-style-type: none"> • È necessario un involucro per i prodotti alimentari con un odore forte. • L'unità di deodorizzazione non è in grado di rimuovere tutti i cattivi odori.
Il pannello di controllo non funziona.	<p>Ciò può verificarsi in uno dei seguenti casi.</p> <ul style="list-style-type: none"> • Il pannello o il dito sono bagnati o sporchi di olio, ecc. • Si sfiora il pannello indossando un guanto o un cerotto sul dito, oppure usando l'unghia o altri oggetti. • Vi è un adesivo o un nastro attaccato sui simboli. • La posizione di sfioramento è leggermente distante dai simboli. • Il tempo di azionamento non è sufficiente per attivare i simboli.

PRODUZIONE GHIACCIO

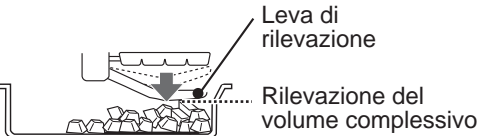
Problema	Soluzione
La macchina non sta producendo ghiaccio.	<ul style="list-style-type: none"> • C'è acqua nel serbatoio? (Se non ce n'è, l'indicatore del processo di produzione di ghiaccio lampeggia). • Il serbatoio è installato correttamente? • La paletta o altri prodotti alimentari sono stati lasciati nel contenitore per ghiaccio? • Tutte le modalità di produzione ghiaccio sono impostate su "OFF"? • I cubetti di ghiaccio si sono accumulati in fondo al contenitore? (Distribuire uniformemente i cubetti di ghiaccio). • Provare a pulire la vaschetta del ghiaccio. Se la pulizia della vaschetta del ghiaccio funziona correttamente, attendere un giorno. Si dovrebbe nuovamente ottenere del ghiaccio. 
I cubetti di ghiaccio si formano lentamente	<ul style="list-style-type: none"> • L'operazione di produzione di ghiaccio è stata appena riavviata? • Subito dopo il riempimento del serbatoio con acqua potabile?
I cubetti di ghiaccio sono piccoli, tondeggianti o attaccati. Nei cubetti di ghiaccio ci sono sporgenze o buchi.	<ul style="list-style-type: none"> • I cubetti di ghiaccio possono diventare piccoli o attaccarsi l'un l'altro, in particolare subito prima o dopo la fornitura di acqua. • Se si conservano i cubetti di ghiaccio per un lungo periodo di tempo, questi potrebbero diventare piccoli, tondeggianti o unirsi in gruppetti. • Le sporgenze visibili sono causate dalle fessure nella vaschetta del ghiaccio. • I buchi sono causati dalle bolle d'aria nei cubetti di ghiaccio che potrebbero raggrupparsi formando grossi buchi.
I cubetti di ghiaccio hanno un odore sgradevole.	<ul style="list-style-type: none"> • L'acqua nel serbatoio è stantia o maleodorante? • Nel serbatoio sono rimasti del detersivo o della candeggina utilizzati per la pulizia? • Se i cubetti di ghiaccio restano inutilizzati per un lungo periodo di tempo, potrebbero assorbire i cattivi odori.
Nessuna caduta d'acqua o di cubetti di ghiaccio quando si esegue la "Pulizia della vaschetta del ghiaccio".	<ul style="list-style-type: none"> • Il contenitore di conservazione del ghiaccio è pieno di cubetti di ghiaccio? La paletta o altri prodotti alimentari sono stati lasciati nel contenitore di conservazione del ghiaccio? (Svuotare il contenitore di conservazione del ghiaccio.) • C'è acqua nel serbatoio?

SE È ANCORA NECESSARIO IL SERVIZIO DI ASSISTENZA

Rivolgetevi al più vicino centro di assistenza approvato da SHARP.

Vous venez de faire l'acquisition d'un produit SHARP et nous vous en remercions. Avant d'utiliser votre réfrigérateur SHARP, veuillez s'il vous plaît lire la notice d'utilisation afin de pouvoir tirer le maximum d'avantages de votre nouveau réfrigérateur.

Usage domestique

- Ce réfrigérateur est uniquement destiné à une utilisation domestique, à une température ambiante comprise entre +5°C et +43°C. Le réfrigérateur ne devra pas être exposé à des températures inférieures à -10°C pendant de longues durées.

AVERTISSEMENT

- Ce réfrigérateur renferme un produit réfrigérant inflammable (R600a : isobutane) et un gaz soufflant isolant (cyclopentane). Respectez les règles suivantes pour empêcher un incendie ou une explosion.
 - Le système de réfrigération à l'arrière et à l'intérieur de l'appareil renferme un produit réfrigérant. Veillez à ce qu'aucun objet pointu n'entre en contact avec le système de réfrigération.
 - Ne pas utiliser d'appareils mécaniques ou d'autre moyen pour accélérer le processus de dégivrage. (Ce réfrigérateur dispose d'un système de dégivrage automatique.)
 - N'utilisez pas d'appareils électriques à l'intérieur du réfrigérateur.
 - Utiliser uniquement les pièces destinées à la lampe du compartiment du réfrigérateur.
 - Ne bloquez pas les ouvertures autour du réfrigérateur.
 - N'utilisez pas de sprays inflammables tels que des bombes de peinture près du réfrigérateur. Ceci peut causer une explosion ou un incendie.
 - Si le système de réfrigération devait être percé, ne touchez pas la prise murale et n'exposez pas le réfrigérateur à des flammes nues. Ouvrez la fenêtre et aérez la pièce. Puis sollicitez le dépannage auprès d'un agent de service agréé SHARP.
 - Ce réfrigérateur doit être mis au rebut correctement. Apportez ce réfrigérateur dans un centre de recyclage pour produits réfrigérants inflammables et gaz soufflants isolants.
- Ne rangez pas de matériaux hautement volatiles et inflammables, comme de l'éther, de l'essence, du gaz propane, des bombes aérosols, des agents adhésifs et de l'alcool pur, etc. Ces matériaux sont susceptibles d'exploser.
- Ne pas laisser s'accumuler la poussière sur la prise électrique. Ceci peut être à l'origine d'incendie. L'essuyer soigneusement.
- N'effectuez aucune modification vous-même sur le réfrigérateur. Ceci peut être la cause d'électrocutions, incendies ou blessures. Seuls des techniciens de réparation qualifiés sont habilités à démonter ou réparer le réfrigérateur.
- Assurez-vous que le réfrigérateur stocké pour être mis au rebut ne présente pas un danger pour les enfants. (Par exemple enlevez le joint de porte magnétique pour empêcher les enfants ne se piègent avec.)

ATTENTION

- Ne pas toucher le bloc compresseur ni ses pièces périphériques, lorsque le réfrigérateur est en service car ils peuvent être extrêmement chauds et les bords métalliques peuvent provoquer des blessures.
- Ne touchez pas les aliments ou les récipients métalliques du compartiment congélateur avec les mains mouillées sous peine d'avoir des engelures.
- N'utilisez pas de cordon prolongateur ou de fiche d'adaptation.
- Ne mettez pas de boissons en cannette ou en bouteille dans le compartiment congélateur car le froid risque de les faire éclater.
- Assurez-vous que le cordon d'alimentation n'a pas été endommagé pendant l'installation ou le déménagement. Si la prise électrique ou le cordon est lâche, n'insérez pas la fiche d'alimentation. Ceci présente un risque d'électrocution ou d'incendie.
- Pour débrancher le cordon d'alimentation, tirer sur sa fiche et non sur le cordon proprement dit. Tirer directement sur le cordon peut être cause d'électrocution ou d'incendie.
- Si le cordon d'alimentation flexible est endommagé, il doit être remplacé par un agent de service, agréé par SHARP, car un cordon spécial est nécessaire.
- En cas de fuite de gaz, aérez les lieux en ouvrant une fenêtre etc. Ne touchez pas au réfrigérateur ni à la prise de courant.
- Ne posez pas d'objets contenant du liquide ou d'objets instables sur le réfrigérateur.
- Cet appareil peut être utilisé par des enfants dès 8 ans et les personnes souffrant d'incapacités physiques, sensorielles ou mentales, ou ne disposant pas de l'expérience et des connaissances nécessaires, si elles ont été supervisées ou ont reçu des instructions préalables concernant l'utilisation de l'appareil dans un endroit sûr et que ces personnes comprennent les risques encourus. Les enfants ne doivent pas jouer avec l'appareil. Le nettoyage et l'entretien ne doivent pas être effectués par des enfants sans surveillance.

Informations sur la mise au rebut à l'intention des utilisateurs privés (ménages)



Attention :
Votre produit comporte ce symbole. Il signifie que les produits électriques et électroniques usagés ne doivent pas être mélangés avec les déchets ménagers généraux. Un système de collecte séparé est prévu pour ces produits.

1. Au sein de l'Union européenne

Attention : Si vous souhaitez mettre cet appareil au rebut, ne le jetez pas dans une poubelle ordinaire ! Les appareils électriques et électroniques usagés doivent être traités séparément et conformément aux lois en vigueur en matière de traitement, de récupération et de recyclage adéquats de ces appareils.

Suite à la mise en oeuvre de ces dispositions dans les Etats membres, les ménages résidant au sein de l'Union européenne peuvent désormais ramener gratuitement* leurs appareils électriques et électroniques usagés sur des sites de collecte désignés. Dans certains pays*, votre détaillant reprendra également gratuitement votre ancien produit si vous envisagez d'acheter un produit neuf similaire.

*) Veuillez contacter votre administration locale pour plus de renseignements.

Si votre appareil électrique ou électronique usagé comporte des piles ou des accumulateurs, veuillez les mettre séparément et préalablement au rebut conformément à la législation locale en vigueur. En veillant à la mise au rebut correcte de ce produit, vous contribuerez à assurer le traitement, la récupération et le recyclage nécessaires de ces déchets, et préviendrez ainsi les effets néfastes potentiels de leur mauvaise gestion sur l'environnement et la santé humaine.

2. Pays hors de l'Union européenne

Si vous souhaitez mettre ce produit au rebut, veuillez contacter votre administration locale qui vous renseignera sur la méthode d'élimination correcte de cet appareil.

Suisse : les équipements électriques ou électroniques usagés peuvent être ramenés gratuitement au détaillant, même si vous n'achetez pas un nouvel appareil. Pour obtenir la liste des autres sites de collecte, veuillez vous reporter à la page d'accueil du site www.swico.ch ou www.sens.ch.

AVERTISSEMENT

- **N'installez pas le réfrigérateur dans un endroit humide ou mouillé car ceci peut causer des dommages à l'isolation et des fuites. De la condensation peut également se former sur l'extérieur du placard et provoquer de la rouille.**

1 Maintenez un espace de ventilation suffisant tout autour du réfrigérateur.

- La figure montre l'espace minimum nécessaire pour l'installation du réfrigérateur. Les conditions de mesure de la consommation d'énergie sont menées avec des dimensions d'espace différentes.
- En préservant un plus grand espace, le réfrigérateur peut fonctionner avec une consommation d'énergie moindre.
- Si vous utilisez le réfrigérateur dans un espace plus réduit que celui indiqué dans la figure ci-dessous, ceci pourrait entraîner une augmentation de la température dans l'unité, un bruit important et une panne.
- L'espace entre l'arrière du réfrigérateur et le mur doit être de 60 mm ou plus, mais moins de 75 mm. Si l'espace est plus large que 75 mm, vous risqueriez de vous blesser en touchant le compresseur et ses pièces périphériques qui sont extrêmement chaudes pendant le fonctionnement.

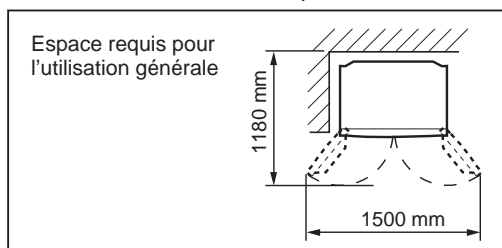
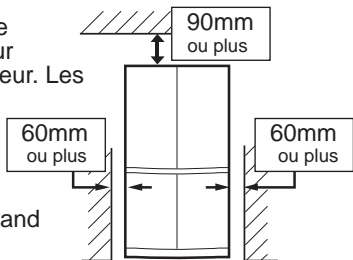

2 Utilisez les deux pieds ajustables de devant, pour assurer que le réfrigérateur est fermement en place à plat sur le sol.

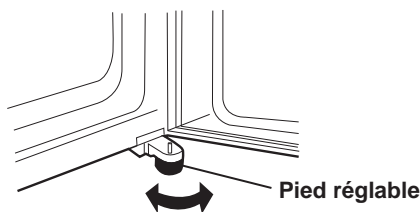

3 Lorsque les portes droite et gauche ne sont pas correctement alignées, ajustez-les au moyen des pieds réglables.

Lorsque la porte gauche est surélevée.

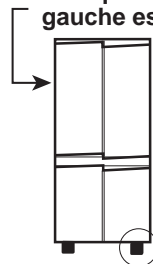

Abaissez le pied réglable du côté droit.

Lorsque la porte droite est surélevée.



Abaissez le pied réglable du côté gauche.

(Jusqu'à ce que le pied réglable de l'autre côté soit légèrement décollé du sol.)

4 Retirez les 4 vis de la partie inférieure du réfrigérateur, puis fixez la plinthe (que vous trouverez à l'intérieur du compartiment réfrigérateur) avec les 4 vis retirées.

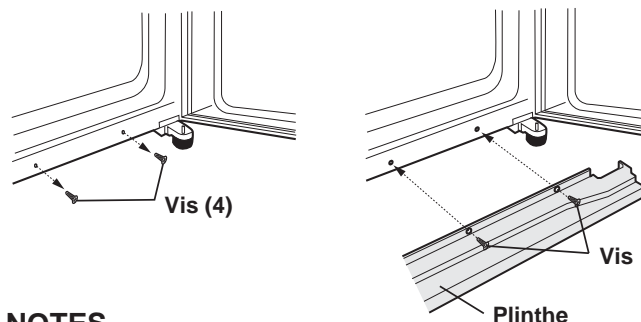

NOTES

- Installez votre réfrigérateur de sorte que la prise soit accessible.
- Installez votre réfrigérateur à l'abri des rayons directs du soleil.
- Ne l'installez pas à proximité immédiate d'une source de chaleur.
- Ne l'installez pas directement par terre. Préparez un support adéquat.
- Lors de l'insertion de la prise électrique avec la porte ouverte, l'alarme de la porte retentit, mais il ne s'agit pas un dysfonctionnement. L'alarme s'arrête à la fermeture de la porte.

Avant d'utiliser votre réfrigérateur

Nettoyez les pièces internes avec un chiffon trempé dans de l'eau tiède. Si vous utilisez de l'eau savonneuse, bien essuyer avec de l'eau claire.

INDICATEUR DE TEMPÉRATURE

Ce réfrigérateur est fourni avec un indicateur de température dans le compartiment du réfrigérateur pour vous permettre de contrôler la température moyenne dans la zone la plus froide.

Zone la plus froide

Le symbole indique l'emplacement de la zone la plus froide du compartiment réfrigérateur. (le balconnet de porte placé à la même hauteur n'est pas la zone la plus froide).

Symbole



Vérification de la température dans la zone la plus froide

Vous pouvez vérifier régulièrement que la température dans la zone la plus froide est correcte et, au besoin, ajuster la régulation de température du réfrigérateur. Pour maintenir une température correcte dans l'appareil, assurez-vous que l'indicateur de température reste en permanence BLEU. Si l'indicateur de température vire au BLANC, la température est trop élevée ; le cas échéant, augmentez le réglage de la régulation de temp. du réfrigérateur et attendez 6 heures avant d'effectuer une nouvelle vérification de l'indicateur de température.

BLEU



Réglage correct

BLANC



Température trop élevée, ajustez la régulation de temp. du réfrigérateur.

NOTES

- La température à l'intérieur du réfrigérateur dépend de nombreux facteurs comme la température ambiante de la pièce, la quantité de denrées stockées et la fréquence d'ouverture de la porte.
- À l'introduction de produits frais dans le réfrigérateur ou lorsque la porte reste ouverte pendant un certain temps, il est normal que l'indicateur de température vire au BLANC.

DESCRIPTION

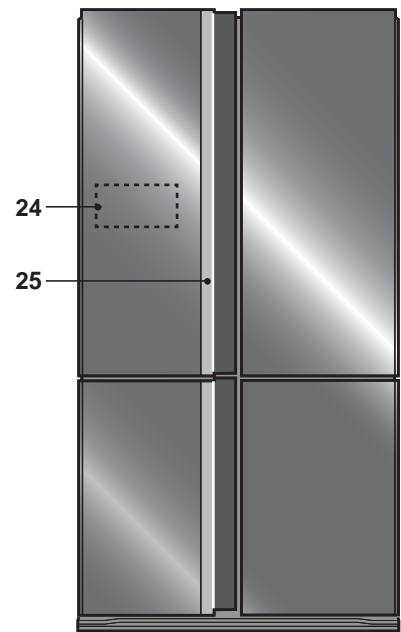
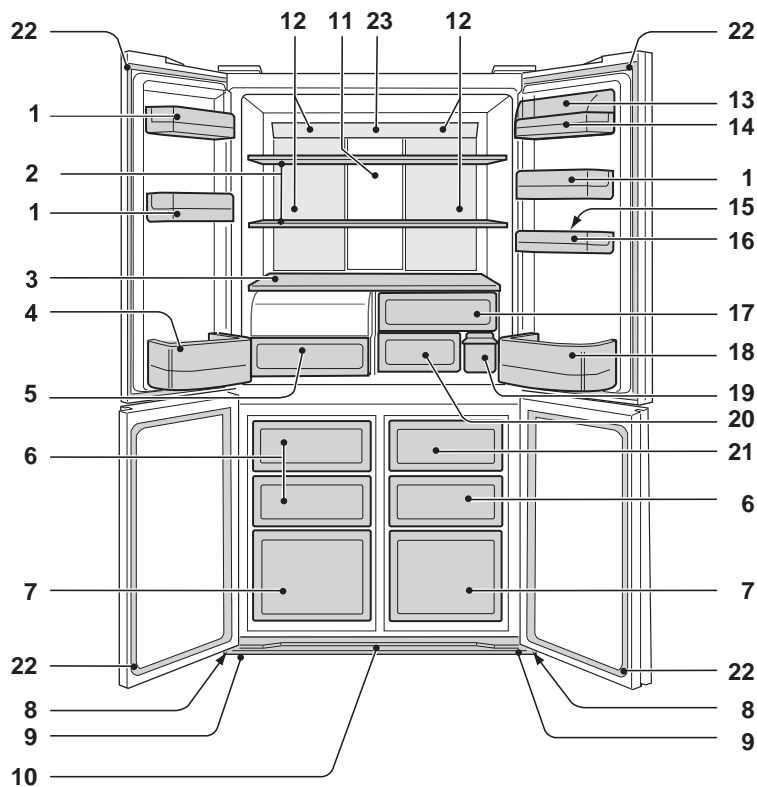

1. **Balconnets de porte** (3 pièces)
2. **Clayettes de réfrigérateur** (2 pièces)
3. **Clayette**
4. **Balconnet de rangement bouteilles (gauche)**
5. **Bac à légumes hautement hermétique**
Le couvercle du bac à légumes s'ouvre en tirant sur le bac.
6. **Bacs de congélateur (petit)**
(3 pièces)
7. **Bacs de congélateur (grand)**
(2 pièces)
8. **Roulettes** (4 pièces)
9. **Pieds réglables** (2 pièces)
10. **Plinthe**
11. **Panneau d'aluminium**
Le panneau est refroidi par l'arrière, le compartiment du réfrigérateur est ainsi indirectement refroidi. De cette manière, les aliments sont réfrigérés doucement, sans les exposer à des flux d'air froid.
12. **Eclairage**
13. **Couvercle du balconnet fonctionnel**
14. **Balconnet fonctionnel**
15. **Casier à œufs**
16. **Balconnet de rangement œufs**
17. **Compartiment à fruits**
18. **Balconnet de rangement bouteilles (droit)**
Pour ranger de grandes bouteilles, repoussez la séparation complètement en arrière.
19. **Réservoir d'eau**
20. **Compartiment fraîcheur**

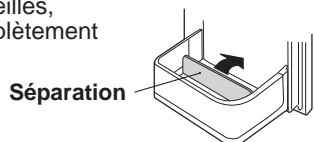
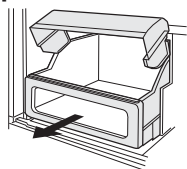

21. **Bac de conservation de la glace**
Pour éviter toute dégradation du bac de conservation de la glace, ne fabriquez pas de glaçon dans ce bac, et n'y versez pas d'huile.
22. **Joints de porte magnétique** (4 pièces)
23. **Signe ECO**
Lorsque la porte du réfrigérateur est laissée ouverte, la couleur du voyant passe progressivement du bleu à l'orange. Ceci montre que la température du réfrigérateur augmente.
24. **Panneau de commande tactile**
25. **Indicateur de poignée**
Lorsque le Plasmacluster, le mode économie d'énergie et le voyant d'augmentation de température se mettront en route, l'indicateur s'allumera.
Ioniseur «Plasmacluster» : Bleu
Économie d'énergie : Vert
Voyant d'augmentation de température : Orange

Zone désodorisante

Le catalyseur de désodorisation est installé sur les flux d'air froid. Il n'y a ni manipulation, ni nettoyage particuliers.

Une quantité plus importante de nourriture peut être stockée en enlevant les accessoires internes permettant un refroidissement approprié.

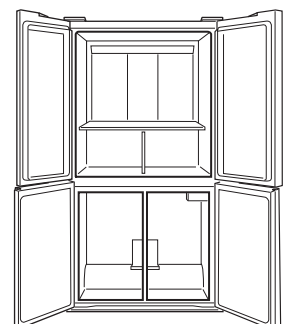

Panneau de commande tactile

Pour l'utiliser, touchez les touches à mains nues.

Mise en route du panneau de commandes

Apuyez sur la touche  (Entrée).

Normalement, seule la touche  (Entrée) est affichée à l'écran.

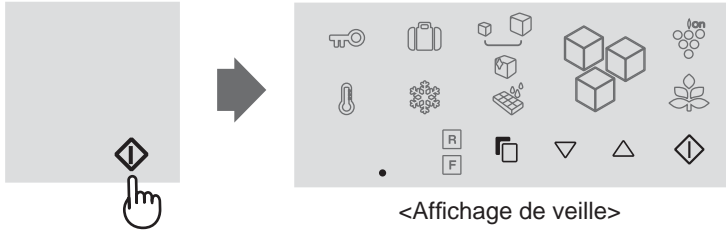

- Le tableau de commandes s'allume et affiche les réglages actuels.
- Après avoir configuré les options, si aucune opération n'est effectuée pendant une minute, l'écran passe automatiquement en veille.

F

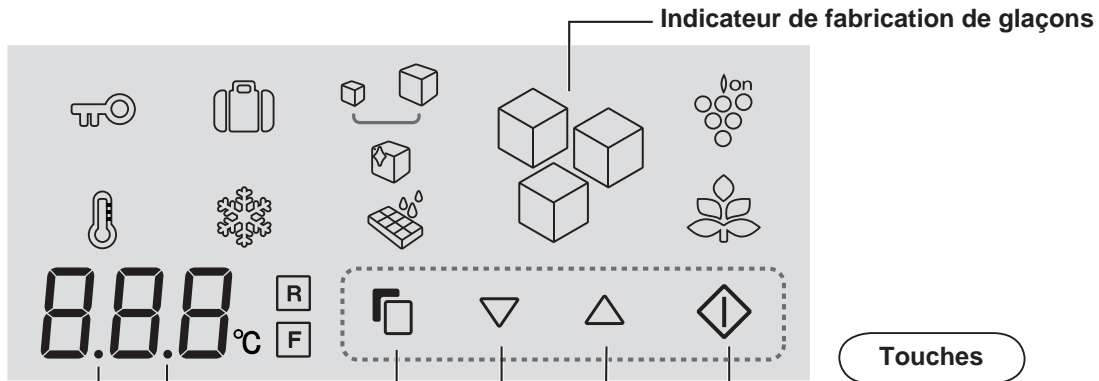

Signe du son ARRÊT
Ce signe indique que le son est sur « ARRÊT ».

Signe de l'alarme de la porte
Ce signe indique que l'alarme de la porte est sur « MARCHÉ ».

Touches

Touche  (Entrée)

Finalisez le réglage.

Touche  / 

Appuyez pour sélectionner la fonction MARCHÉ/ARRÊT ou le réglage de la température.

Touche de sélection

Appuyez pour sélectionner l'icône de fonction et le signal de l'alarme de la porte.

Icônes des fonctions

Les icônes des fonctions en marche sont affichées en couleur.



Ioniseur «Plasmacluster»



Économie d'énergie



Fabrication de glaçons



Fabrication de gros glaçons



Fabrication de glaçons transparents



Nettoyage du bac à glaçons



Mode vacances



Congélation express



Verrouillage enfant



Voyant d'augmentation de température

Icônes de contrôle de température



Compartiment réfrigérateur



Compartiment congélateur

A chaque fois que vous ouvrez la porte

Le tableau de commandes s'allume et affiche les réglages actuels.

- Aucune modification des réglages n'est possible tant que la porte du réfrigérateur est ouverte.

Lors d'une remise sous tension

- Lorsqu'il y a une coupure de courant durant une congélation express ou un nettoyage de bac à glaçons, l'opération s'arrête.
- Le voyant de fabrication de glaçons revient à son état initial.
- Les autres réglages restent identiques à ce qu'ils étaient avant la coupure de courant.

UTILISATION

Ioniseur «Plasmacluster»

Le générateur d'ions à l'intérieur de votre réfrigérateur émet des groupes d'ions, qui sont des masses collectives d'ions positifs et négatifs, dans le compartiment du réfrigérateur. Ces groupes d'ions désactivent les champignons et moisissures en suspension dans l'air.

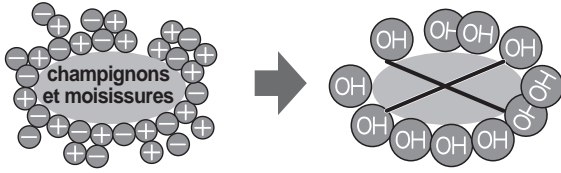

Pour lancer l'opération

- 1 Sélectionnez l'icône « Plasmacluster ».



- 2 Sélectionnez « ON ».



- 3 Finalisez le réglage.



En outre, le voyant de poignée (bleu) clignotera 3 fois.

Voyant de poignée en fonctionnement

- Chaque fois que vous fermez la porte, le voyant clignotera (bleu).
- Si en outre le mode Economie d'énergie est en fonctionnement, le voyant clignotera 6 fois. (Bleu→Vert→Bleu→Vert→Bleu→Vert)

Pour annuler l'opération

C'est la même méthode que pour démarrer l'opération. Sélectionnez «OFF» à l'étape 2.



NOTES

- Il peut y avoir une faible odeur dans le réfrigérateur. C'est l'odeur de l'ozone générée par le générateur d'ions. La quantité d'ozone est minime et se décompose rapidement dans le réfrigérateur.

Économie d'énergie

Utilisez cette fonction si vous voulez placer l'appareil en mode de fonctionnement économie d'énergie.

Pour lancer l'opération

- 1 Sélectionnez l'icône « Economie d'énergie ». (L'icône est verte)



- 2 Sélectionnez « ON ».



- 3 Finalisez le réglage.



En outre, le voyant de poignée (vert) clignotera 3 fois.

Voyant de poignée en fonctionnement

- Chaque fois que vous fermez la porte, le voyant clignote (vert).
- Si le mode Plasmacluster est aussi en fonctionnement, le voyant clignotera 6 fois. (Bleu→Vert→Bleu→Vert→Bleu→Vert)

Pour annuler l'opération

C'est la même méthode que pour démarrer l'opération. Sélectionnez « OFF » à l'étape 2.



NOTES

- Pendant l'utilisation de cette fonction, les températures intérieures du réfrigérateur et du compartiment congélation seront plus élevées d'environ 1°C (réfrigérateur) ou de 2°C (congélateur) que les températures pré-réglées. Ces valeurs correspondent aux conditions avec les températures pré-réglées de 3°C (réfrigérateur) et -18°C (congélateur). L'affichage des températures pré-réglées ne sera pas modifié.
- L'efficacité de l'économie d'énergie dépend de l'environnement d'utilisation (régulation de la température, température ambiante, fréquence d'ouverture ou de fermeture de la porte, quantité de nourriture).
- Annulez cette fonction si vous trouvez que les boissons ne sont pas assez fraîches ou que la fabrication des glaçons prend du temps.

Astuces pour économiser l'énergie

- Préservez un espace de ventilation autant que possible autour du réfrigérateur.
- Préservez votre réfrigérateur de la lumière directe du soleil et ne le placez pas auprès d'un appareil générant de la chaleur.
- Ouvrez la porte du réfrigérateur aussi brièvement que possible.
- Les aliments chauds doivent être refroidis avant d'être rangés.
- Placez les aliments uniformément sur les étagères pour permettre à l'air refroidissant de circuler efficacement.

La quantité d'énergie consommée par ce modèle est mesurée selon le standard international de performance du réfrigérateur sous les conditions suivantes.

- Tous les accessoires du compartiment congélateur sont sortis, comme indiqué sur le dessin.

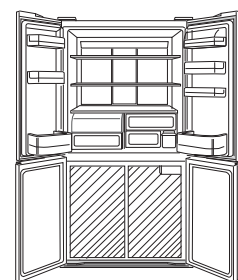

- Dimensions de l'espace.

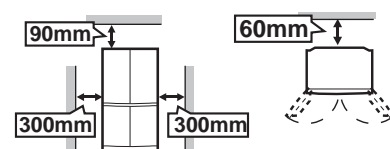

Mode vacances

Utilisez cette fonction lorsque vous partez en voyage ou laissez votre maison inhabitée pendant une période prolongée.

Pour lancer l'opération

- 1 Sélectionnez l'icône « Mode Vacances ».

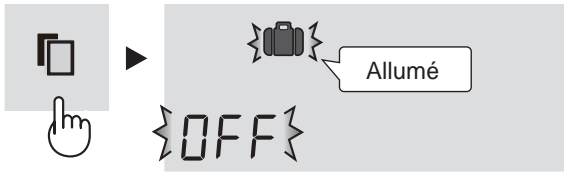

- 2 Sélectionnez « ON ».



- 3 Finalisez le réglage.



Pour annuler l'opération

C'est la même méthode que pour démarrer l'opération. Sélectionnez «OFF» à l'étape 2.



NOTES

- La température dans le compartiment réfrigérateur sera ajustée à environ 10°C.
- La période de stockage d'aliments dans le compartiment du réfrigérateur devient alors d'environ 1/2-1/3 du fonctionnement normal. Veuillez l'utiliser lorsqu'il n'y a pas d'aliments périssables.
- La température du compartiment du réfrigérateur ne peut être modifiée. (« 10°C » est indiqué à l'écran.)

Congélation express

Des aliments congelés de qualité élevée peuvent être faits en utilisant cette fonction, bien pratique pour la congélation chez soi.

Pour lancer l'opération

- 1 Sélectionnez l'icône « Congélation express ».

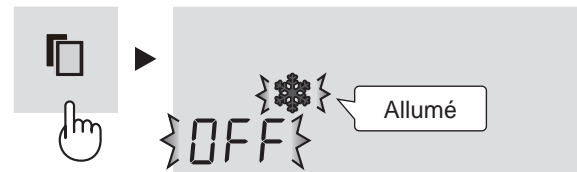

- 2 Sélectionnez « ON ».



- 3 Finalisez le réglage.



Pour annuler l'opération

C'est la même méthode que pour démarrer l'opération. Sélectionnez «OFF» à l'étape 2.



NOTES

- La congélation express se termine automatiquement au bout de 2 heures. (L'icône disparaîtra.)
- Les gros aliments ne peuvent pas être congelés en une seule opération.
- La congélation express peut durer plus de 2 heures si celle-ci chevauche le dégivrage, car elle démarre une fois le dégivrage terminé.
- Évitez d'ouvrir la porte pendant l'opération de cette fonction.

Verrouillage enfant

Les opérations clés du panneau de commande seront verrouillées. Utilisez cette fonction pour éviter que le panneau soit utilisé non intentionnellement par des enfants ou quelqu'un.

Pour lancer l'opération

- 1 Sélectionnez l'icône « Verrouillage parental ».

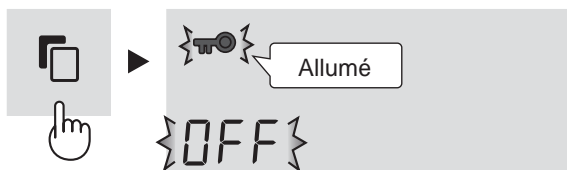

- 2 Sélectionnez « ON ».



- 3 Finalisez le réglage.



Pour annuler l'opération

C'est la même méthode que pour démarrer l'opération. Sélectionnez «OFF» à l'étape 2.

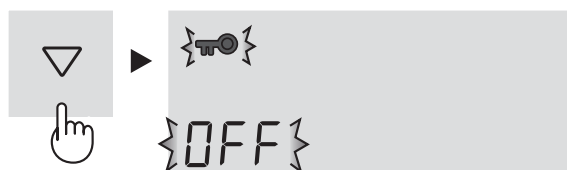

Voyant d'augmentation de température

Lorsque cette fonction est en marche, elle indiquera l'augmentation de la température intérieure causée par la panne de courant ou autre.

Pour lancer l'opération

- 1 Sélectionnez l'icône « Augmentation de température ». (L'icône est orange.)

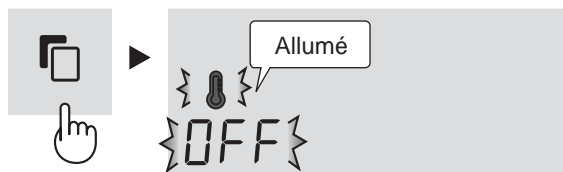

- 2 Sélectionnez « ON ».



- 3 Finalisez le réglage.



En outre, le voyant de poignée (orange) clignotera 3 fois.

Indication d'augmentation de température

- Si la température intérieure devient comme indiqué ci-après, l'augmentation de température sera signalée.
Réfrigérateur : plus de 10°C
Congélateur : plus de -10°C
- Vérifiez la qualité des aliments avant de manger.

Signalisation

- Les icônes clignoteront.

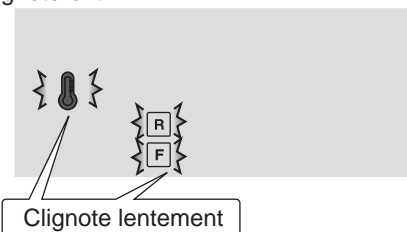

- Le voyant de poignée (orange) clignotera toutes les 30 secondes.

Comment annuler le clignotement de l'indicateur

Appuyez sur la touche  pendant que les icônes clignotent.

Pour annuler l'opération

C'est la même méthode que pour démarrer l'opération. Sélectionnez «OFF» à l'étape 2.



R **F** Régulation de la température

Le réfrigérateur est à régulation de température automatique. Toutefois, il est possible, en cas de besoin, de régler la température comme suit.

Compartiment réfrigérateur

Réglable de 0°C à 6°C par incréments de 1°C.

- 1 Sélectionnez l'icône **R**.
L'écran affiche la température actuellement pré-réglée.

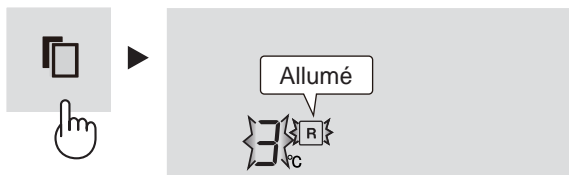

- 2 Réglez la température. [△ : augmenter, ▽ : diminuer]



- 3 Finalisez le réglage.

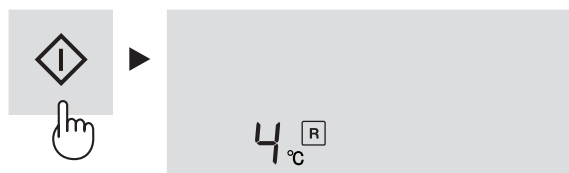

Compartiment congélateur

Réglable de -13°C à -21°C par incréments de 1°C.

- 1 Sélectionnez l'icône **F**.
L'écran affiche la température actuellement pré-réglée.

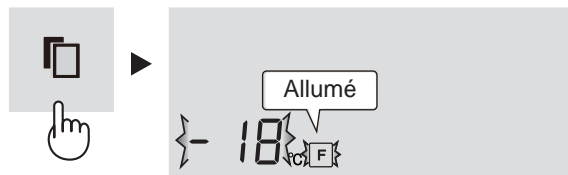

- 2 Réglez la température. [△ : augmenter, ▽ : diminuer]



- 3 Finalisez le réglage.



Réglages avancés du compartiment du réfrigérateur / congélateur

La température du compartiment congélateur et du compartiment réfrigérateur peut être ajustée par pas de 0,5 °C en suivant les étapes **1** à **3** ci-dessous.

Compartiment réfrigérateur

1. Sélectionnez l'icône **R**.
- Bip bip bip
2. Appuyez sur la touche **⬆** de façon continue pendant 3 secondes ou plus.
La température actuellement pré-réglée sur l'écran sera changée pour 3,0 °C.
(L'écran sera affiché comme montré sur le schéma de droite.)
 3. Ajustez la température de la même manière que les étapes **2** à **3** ci-dessus.
Suivez à nouveau les étapes **1** à **2** si vous voulez ajuster la température par pas de 1°C.

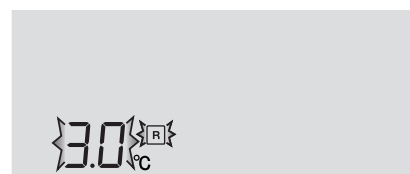

Compartiment congélateur

1. Sélectionnez l'icône **F**.
- Bip bip bip
2. Appuyez sur la touche **⬆** de façon continue pendant 3 secondes ou plus.
La température actuellement pré-réglée sur l'écran sera changée pour - 18,0 °C.
(L'écran sera affiché alternativement comme montré sur le schéma de droite.)
 3. Ajustez la température de la même manière que les étapes **2** à **3** ci-dessus.
Suivez à nouveau les étapes **1** à **2** si vous voulez ajuster la température par pas de 1°C.



Alarme de la porte

- Initialement, l'alarme de la porte est réglée sur « MARCHE ».
- Si la porte du réfrigérateur est laissée ouverte, l'alarme de la porte sonnera.
- L'alarme de la porte retentit 1 minute après l'ouverture de la porte puis à nouveau 1 minute après (une fois dans chaque cas).
- Si la porte est laissée ouverte pendant environ 3 minutes, l'alarme sonne continuellement.

Pour annuler l'opération

- 1 Sélectionnez l'icône d'alarme de la porte comme indiqué dans le schéma ci-dessous.



- 2 Sélectionnez « OFF ».



- 3 Finalisez le réglage.

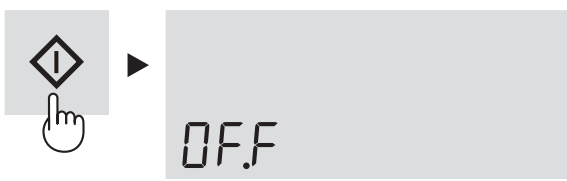

Sur l'écran de veille

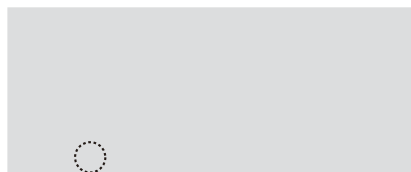

Le signe disparaîtra.

Pour lancer l'opération

C'est la même méthode que pour annuler l'opération. Sélectionnez « ON » à l'étape 2.



Signe de l'alarme de la porte

Sur l'écran de veille

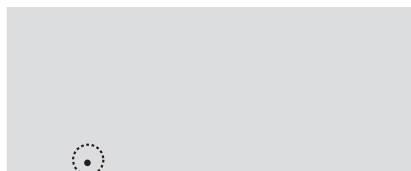

« MARCHE » est affiché pour l'alarme de la porte.

Son MARCHE/ARRET

- À l'état initial, le son est réglé sur « MARCHE »
- Utilisez cette fonction lorsque vous souhaitez passer le son d'utilisation des touches de réglages et le son signalant la fin du nettoyage du bac à glaçons à « ON » ou à « OFF ».

Pour régler le son sur « ARRÊT »

Appuyez sur la touche ▽ et la touche ◇ simultanément et continûment pendant 3 secondes ou plus.

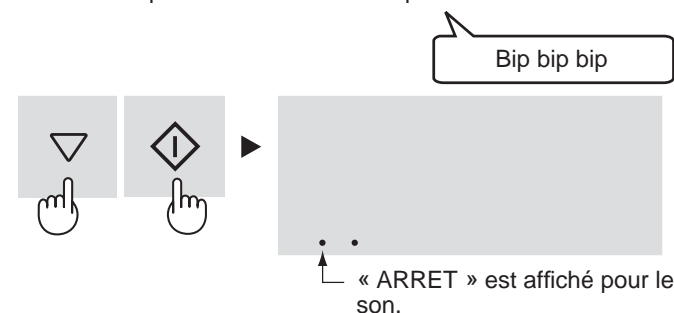

Pour régler le son sur « MARCHE »

Appuyez de nouveau sur la touche ▽ et la touche ◇ simultanément et continûment pendant 3 secondes ou plus.

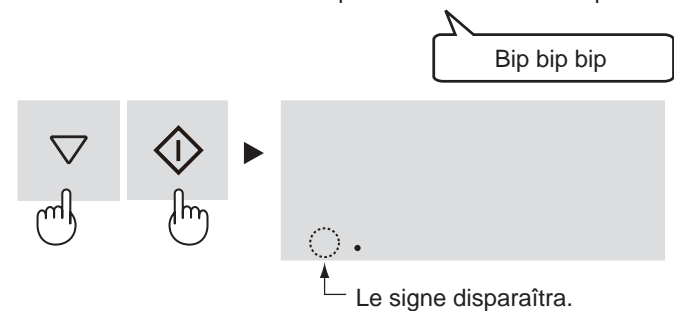

Allumage ON/OFF

- Utilisez cette fonction lorsque vous souhaitez passer l'allumage du panneau de commande ou du voyant de poignée à « ON » ou « OFF ».

Pour régler sur « OFF »

Appuyez sur la touche △ et la touche ◇ simultanément et continûment pendant 3 secondes ou plus.

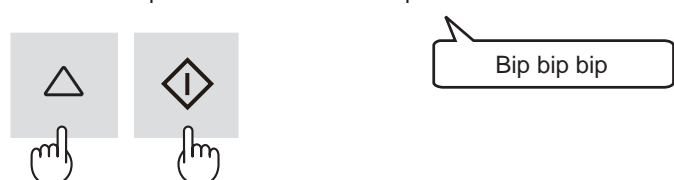

L'écran s'éteindra.

Pour régler sur « ON »

Appuyez de nouveau sur la touche △ et la touche ◇ simultanément et continûment pendant 3 secondes ou plus.



MACHINE A GLACE AUTOMATIQUE

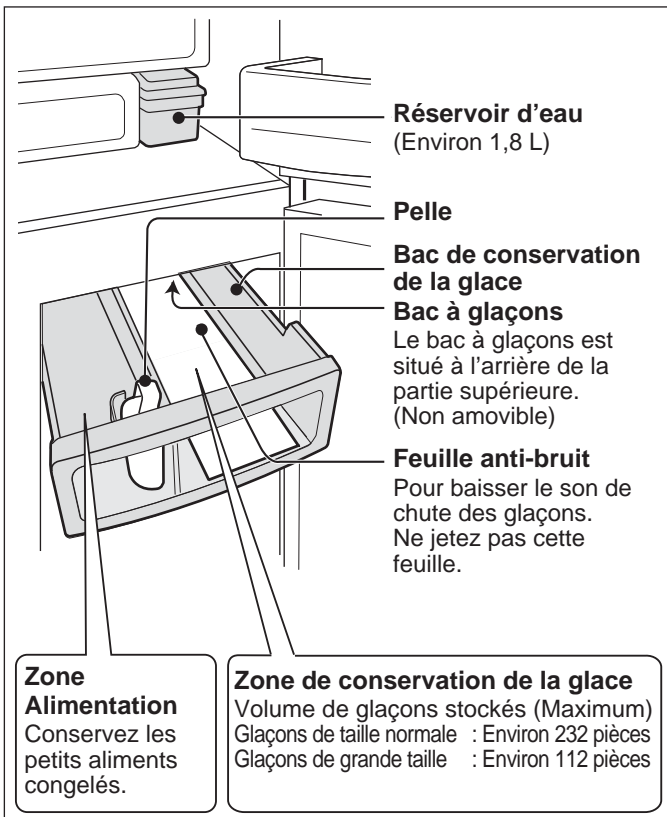

Processus de fabrication des glaçons

Approvisionnement en eau

- L'eau est envoyée de la réserve d'eau au bac à glaçons.

Fabrication de glaçons

- Les glaçons sont fabriqués. (8 pièces à la fois)
- Le nombre de glaçons par cycle peut parfois changer.

Libération

- Le bac à glaçons tourne, libérant les glaçons et revient à l'étape « Approvisionnement en eau ».
- Le bac à glaçons ne tourne pas dès que le bac de stockage des glaçons est plein.

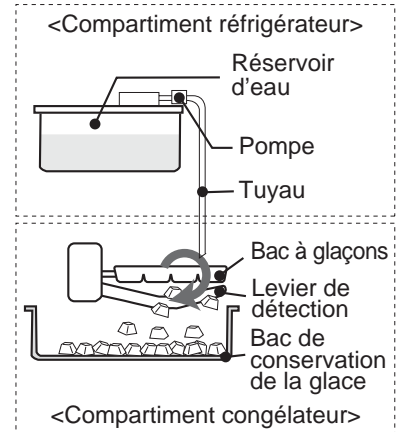

Levier de détection

Le volume des glaçons est vérifié périodiquement par le levier de détection.

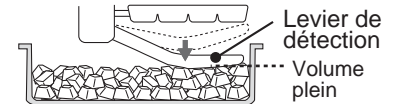

Le volume des glaçons diminuera si les glaçons ne sont pas lissés.

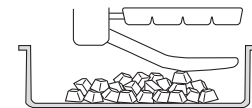

Différents modes de fabrication de glaçons

Il existe 5 modes que vous pouvez choisir, comme indiqué ci-dessous. La taille et la transparence des glaçons dépendent du mode sélectionné.

Mode	Icône	Taille des glaçons	Transparence des glaçons	Temps nécessaire pour chaque fabrication de glaçon
Pas de fabrication de glaçons		—	—	—
Glaçons normaux		Normal	Normal	Environ 2 heures
Grands glaçons		Grande	Normal	Environ 3 heures et demi
Glaçons transparents (Taille normale)		Normal	Haut	Environ 6 heures
Glaçons transparents (Grande taille)		Grande	Haut	Environ 8 heures

NOTES

- 2 types de glaçons sont fabriqués à la fois.

Cube



Multifaces



- Il est impossible de sélectionner plus d'un mode à la fois.
- Le temps de fabrication des glaçons, comme indiqué ci-dessous, est seulement une indication approximative à une température ambiante de 30°C, un réglage moyen de la température, le mode économie d'énergie désactivé, et sans ouverture ni fermeture des portes.

Fabrication de glaçons juste après avoir changé le mode

- Le premier lot de glaçons effectué juste après avoir changé le mode de fabrication n'est pas révélateur de changement en terme de taille ou de transparence. Ceci est dû au fait qu'il reste encore des glaçons à moitié fabriqués dans le bac lors du changement de mode de fabrication. Les glaçons fabriqués à partir du deuxième tour reflètent vraiment le changement.

La fabrication de glaçons prend plus de temps lorsque :

- La température de la pièce est élevée.
- Lorsqu'il y a moins d'opérations de refroidissement, par exemple en hiver.
- Les produits alimentaires stockés sont nombreux.
- Le réfrigérateur est en train de dégivrer.
- La porte est ouverte fréquemment.
- Lorsque vous redémarrez la fabrication de glaçons.
- Le mode Economie d'énergie est en marche.

La transparence des glaçons est réduite dans les conditions suivantes

- La fabrication de glace est effectuée pour la première fois.
- Une grande quantité d'aliments est stockée dans les autres compartiments.
- Le mode Economie d'énergie ou Congélation express est en marche.
- La température est réglée plus haut ou plus bas que les réglages initiaux. (Réfrigérateur : 3°C, Congélateur : -18°C)

Préparatifs lors de la première utilisation de la machine à glaçons

- Lavez le réservoir d'eau et le bac de stockage des glaçons.
- Lancez le mode nettoyage du bac à glaçon pour nettoyer ce bac et le tuyau. (Il se peut qu'il y ait une odeur ou de la saleté à l'intérieur de la machine à glace).

Fabrication de glaçons

AVERTISSEMENT

Utilisez uniquement de l'eau potable.

Pour lancer l'opération

Avant tout, toutes les fonctions de la fabrication de glaçons doivent être réglées sur « OFF ».

① Sélectionnez un des quatre modes.

- Glaçons normaux + Glaçons transparents (Taille normale)
- Grands glaçons + Glaçons transparents (Grande taille)

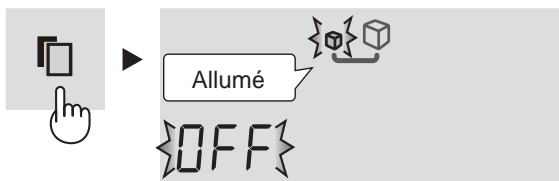

② Sélectionnez « ON ».



③ Finalisez le réglage.



④ Retirez le réservoir d'eau et versez-y de l'eau.

- N'inclinez pas le réservoir d'eau lorsque vous le transportez, car l'eau pourrait se renverser.

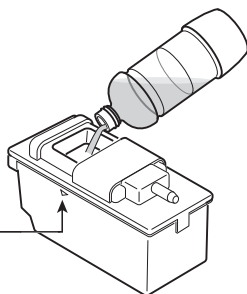
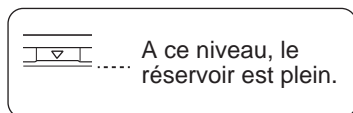

⑤ Remplacez le réservoir d'eau.

- Insérez le bien. Les glaçons ne seront pas fabriqués si le réservoir n'est pas inséré en entier.



Les glaçons sont produits automatiquement.

NOTES

- Cela prend environ 24 heures pour fabriquer le premier lot de glaçons.
- Pour des raisons d'hygiène, remplacez l'eau une fois par semaine, même lorsqu'il reste de l'eau dans le réservoir.
- Si vous laissez le réservoir vide, cela peut parfois produire un bruit sourd, tel un grognement, mais ceci est normal.

Indicateurs de fabrication de glaçons

Les indicateurs de fabrication de glaçons évolueront en fonction de l'avancement de la fabrication, comme indiqué ci-après.

Signalisation	Etat
	<ul style="list-style-type: none"> • La fabrication de glaçons est à l'arrêt. • Dans les 5 minutes suivant l'alimentation en eau.
	La fabrication de glaçons a démarré.
	<ul style="list-style-type: none"> • La fabrication de glaçons en est aux deux tiers de complétion. • Lorsque le bac de stockage des glaçons est plein.
	La fabrication de glaçons est terminée. Les glaçons sont déposés dans le bac de stockage de glaçons. (Le tableau de commandes s'allume et affiche l'état d'avancement.)
	Le réservoir d'eau est vide. Versez de l'eau dans le réservoir d'eau. <ul style="list-style-type: none"> • Même si le réservoir d'eau est vide, l'indicateur lumineux s'éteindra lorsque vous ouvrirez et fermerez les portes du réfrigérateur. Toutefois, l'indicateur lumineux s'affichera de nouveau après quelques instants.

NOTES

- N'utilisez que de l'eau potable. N'utilisez pas d'eau chaude (résistance à la chaleur : 60°C), ni de jus, thé, soda ou boisson pour sportifs, etc. (Ceci risque de salir l'intérieur). Ceci pourrait induire un dysfonctionnement de la machine à glaçons.
- Si le niveau d'eau n'est pas assez élevé, les glaçons de grande taille ne pourront pas être produits, même si le mode de fabrication de grands glaçons est sélectionné.
- Ne pas déposer la pelle ou des aliments au dessus des glaçons. Ceci pourrait entraîner un dysfonctionnement de la machine à glaçons (endommagement du levier de détection, etc.) ou des difficultés pour retirer le bac. Rangez la pelle à l'endroit prévu à cet effet.

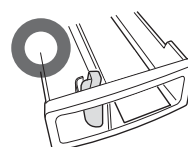

Parties saillantes sur les glaçons

- Le bac à glaçons dispose d'entailles. Ainsi, les glaçons issus du bac auront des parties saillantes issues de ces fentes.
- Ces parties saillantes peuvent être pointues. Soyez prudent lorsque vous insérez directement un glaçon dans votre bouche.

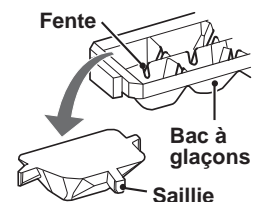

Dépôt blanc et substance flottante dans les glaçons

- Les minéraux que contient l'eau peuvent se solidifier et blanchir lors de la congélation de l'eau. Les minéraux passent à un état insoluble dans l'eau une fois congelés, ainsi fusionnés aux glaçons, ils laissent seulement une substance flottante blanche, mais ceci est normal.
- Ceci a plus de chance de se produire lorsque vous utilisez une eau dure (par ex. si la dureté de l'eau est de 100 mg/l ou plus).
- La même chose peut se produire même si le mode glaçons transparents est réglé sur « ON ».

Annuler le mode fabrication de glaçons

- Utilisez ce réglage durant la nuit ou l'hiver.
- Vous pouvez utiliser le bac de stockage des glaçons comme bac de congélation.

Pour annuler l'opération

- 1 Sélectionnez le mode fabrication de glaçons qui est activé.

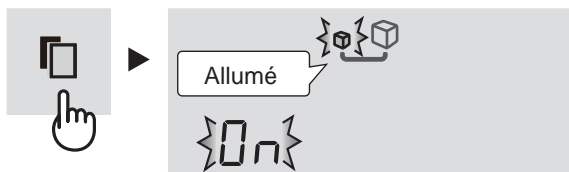

- 2 Sélectionnez « OFF ».



- 3 Finalisez le réglage.



- 4 Videz le réservoir d'eau. Séchez-le correctement et remplacez-le dans sa position initiale.

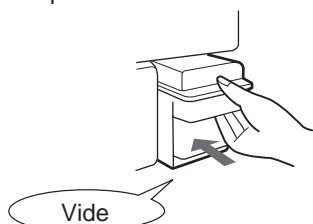

Après avoir annulé la fabrication de glaçons

- Même après avoir annulé le mode fabrication de glaçons, l'opération de libération des glaçons aura lieu, ainsi le bac à glaçons et le levier de détection seront en fonction.
- Après avoir terminé la libération des glaçons, l'indicateur du processus de fabrication des glaçons s'éteindra.

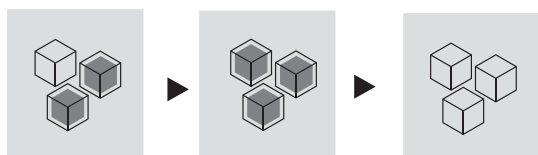

- Ne mettez aucun aliment dans le bac tant que l'indicateur de fabrication de glaçons n'est pas éteint. Sinon, ceci pourrait casser le levier de détection.

Pour démarrer de nouveau l'opération

Se reporter à la partie « Fabrication de glaçons ».

Nettoyage du bac à glaçons

Vous pouvez nettoyer le bac à glaçons et le tuyau. Utilisez cette fonction au démarrage ou lorsque le réfrigérateur n'a pas été utilisé pendant une longue période.

- L'eau est envoyée de force de la réserve d'eau au bac à glaçons.
- La quantité d'eau utilisée est de 100 mL par nettoyage. Cependant, lorsque le mode « glaçons de grande taille » est activé, l'eau consommée sera de 230 mL.

Préparation

Versez l'eau dans le réservoir d'eau et placez ce dernier dans sa position initiale. Videz le bac de stockage des glaçons.

Pour lancer l'opération

- 1 Sélectionnez l'icône Nettoyage du bac à glaçons.



- 2 Sélectionnez « ON ».



- 3 Finalisez le réglage. (Le nettoyage du bac à glaçons démarre).



Pendant l'opération de nettoyage du bac à glaçons

Cela prend environ 40 sec. Ne retirez pas le bac de stockage des glaçons.



L'indicateur du processus s'affichera comme sur l'image ci-dessus.



- 4 Suivez de nouveau les étapes 2 à 3.

- 5 Appuyez enfin sur le bouton . Videz l'eau du bac de stockage des glaçons. Séchez-le correctement et remplacez-le dans sa position initiale.

NOTES

Une fois le nettoyage terminé, la fonction revient en position de fabrication de glaçons déjà réglée.

CONSERVATION DES ALIMENTS

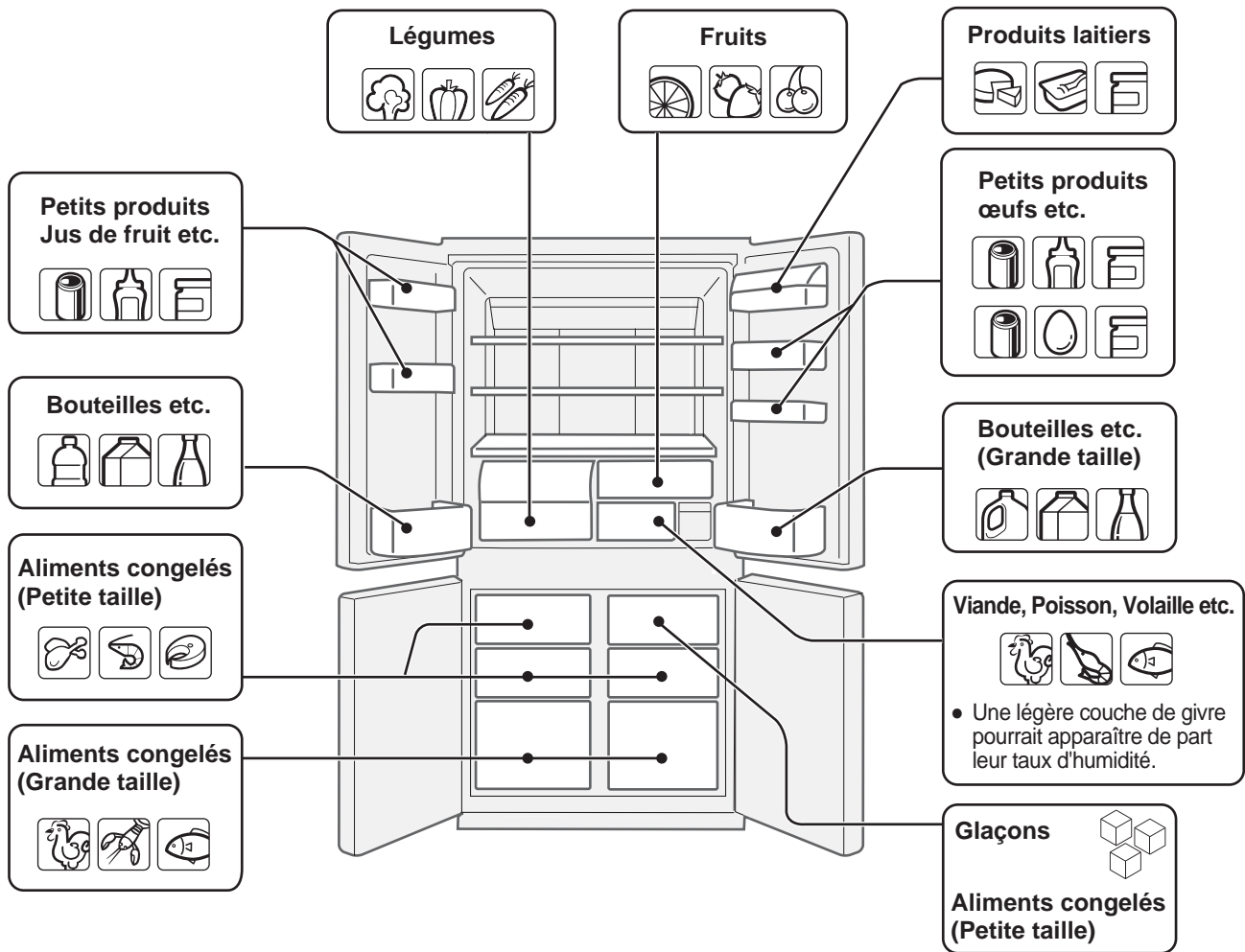

La réfrigération réduit la vitesse de dégradation des aliments. Pour maximiser la durée de conservation des produits alimentaires périssables, assurez-vous que vos aliments sont le plus frais possible. Voici quelques conseils généraux pour vous aider à conserver vos aliments plus longtemps.

Fruits et légumes

Pour minimiser la déshydratation, les fruits et les légumes doivent être placés sans serrer dans un matériau plastique, tels les films ou sacs plastiques (ne pas sceller) et placés dans le bac à légumes ou le bac à fruits. Si vous stockez une quantité importante de légumes, de la condensation peut apparaître. Ceci n'affecte ni le fonctionnement ni la performance. Utilisez un chiffon sec pour enlever la condensation.

Produits laitiers et œufs

- La plupart des produits laitiers ont une date de péremption sur l'emballage extérieur qui vous renseigne sur la température de conservation recommandée et la durée de conservation du produit.
- Conservez les œufs dans le casier à œufs.

Viande / Poisson / Volaille

- Posez-les sur une assiette ou un plat et recouvrez-les de papier ou de film plastique.
- Pour les morceaux plus gros de viande, de poisson ou de volaille, placez-les au fond des étagères.
- Assurez-vous que toute nourriture cuisinée soit fermement emballée ou conservée dans un récipient hermétique.

NOTES

- Disposez les aliments de façon uniforme sur les étagères pour permettre une circulation efficace de l'air frais.
- Les aliments chauds doivent être refroidis avant d'être placés dans le réfrigérateur. Lorsque l'on introduit des aliments chauds, la température augmente dans le compartiment, augmentant le risque d'altération des autres aliments.
- N'obtenez pas l'arrivée et la sortie du circuit de circulation d'air froid avec des aliments ou des récipients. Ceci empêcherait de refroidir les aliments de manière régulière dans tout le compartiment.
- Maintenez la porte solidement fermée.

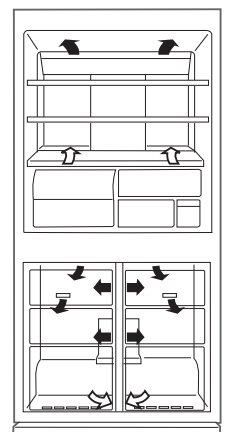

← ENTREE
→ ÉCHAPPEMENT

Ne placez pas vos aliments directement devant la sortie d'air froid. Ceci pourrait les congeler.

Pour une meilleure congélation

- Les aliments doivent être frais.
- Congelez les aliments par petites quantités pour les congeler rapidement.
- Les aliments doivent être scellés correctement, hermétiquement ou couverts.
- Placez vos aliments de façon uniforme dans le congélateur.
- Étiquetez les sacs et les récipients pour faire un inventaire des aliments congelés.

AVERTISSEMENT

- Commencez par débrancher le réfrigérateur pour éviter toute électrocution.
- N'aspergez pas directement d'eau, ni à l'extérieur ni à l'intérieur, sous peine de favoriser la corrosion et de détériorer l'isolation électrique.

IMPORTANT

Veillez suivre ces conseils afin d'éviter des fissures sur les composants et surfaces plastiques.

- Essayez toutes les graisses alimentaires qui collent aux pièces en plastique.
- Certains produits chimiques d'entretien risquent d'endommager l'appareil, c'est pourquoi utilisez seulement de l'eau additionnée de produit biodégradable (eau savonneuse).
- Si un détergent non dilué est utilisé ou si l'eau savonneuse n'est pas convenablement essuyée, les parties en plastique risquent de se fissurer.

- 1** Otez le réservoir d'eau, nettoyez-le et séchez-le correctement pour éviter que des taches ou des bactéries s'y attachent. (Une fois par semaine)
- 2** Enlever les accessoires (par ex. les clayette) de la contre-porte. Lavez-les dans une eau tiède additionnée de produit de biodégradable. Rincez à l'eau claire et séchez.
- 3** Nettoyez l'intérieur avec un chiffon trempé dans une eau tiède additionnée de produit de vaisselle. Ensuite, utilisez de l'eau froide pour enlever l'eau savonneuse.
- 4** Essayez l'extérieur avec un chiffon doux à chaque fois que cela est nécessaire.
- 5** Nettoyez le joint de porte magnétique à l'aide d'une brosse à dents mouillée dans une eau tiède additionnée de produit de biodégradable.
- 6** Essayez le panneau de commande avec un chiffon doux.

NOTES

- Afin d'éviter d'endommager votre réfrigérateur, n'utilisez pas de détergent ou de solvant (laque, peinture, poudre abrasive, eau bouillante, etc.).
- Si l'alimentation électrique est accidentellement déconnectée, attendez au moins 5 minutes avant de reconnecter l'alimentation.
- Les clayettes en verre pèsent approximativement 3kg chacune. Les tenir fermement lorsque vous les retirez de l'armoire ou les portez.
- Ne pas jeter d'objets à l'intérieur du réfrigérateur ou frapper la paroi intérieure sous peine de fissurer la surface intérieure.

Dégivrage

Le dégivrage est entièrement automatique grâce à un système d'économie d'énergie exceptionnel.

Lorsque l'éclairage à diodes électroluminescentes ne fonctionne plus

Prenez contact avec l'agent de service certifié SHARP pour solliciter le remplacement du compartiment à LED. Le compartiment des diodes électroluminescentes (LED) doit être remplacé uniquement par un technicien d'une station technique agréée SHARP.

Lors d'un déplacement

- Avant tout déplacement, videz le bac à glaçons selon la procédure suivante.
 - 1** Videz le réservoir d'eau et le bac de stockage des glaçons.
 - 2** Réglez le mode Nettoyage du bac à glaçons sur « ON ». (Se reporter au paragraphe « **Nettoyage du bac à glaçons** ».)
 - 3** Environ 40 sec. plus tard, lorsque vous entendez le son de fin d'opération, videz l'eau ou la glace du bac de stockage des glaçons.
- Essayez l'eau dans le bac d'évaporation. Avant d'essuyer, attendez au moins une heure après avoir débranché le cordon d'alimentation car le matériel du cycle de réfrigération est très chaud. (Le bac d'évaporation est situé à l'arrière de l'appareil.)

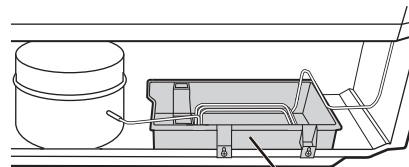

Bac d'évaporation

- Les roulettes permettent au réfrigérateur d'aller et venir.

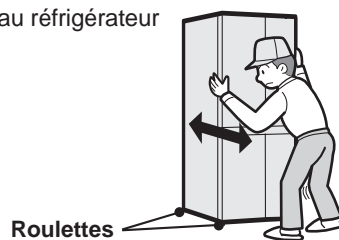

Roulettes

- Porter le réfrigérateur en tenant les poignées situées sur le fond et l'arrière.

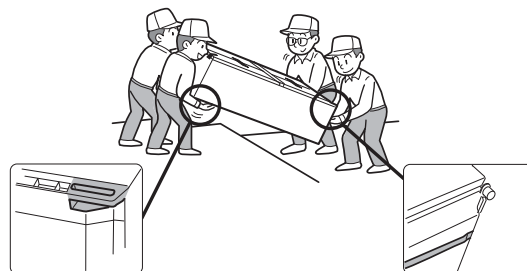

Eteindre votre réfrigérateur

Si vous éteignez votre réfrigérateur pour une absence prolongée, retirez tous les aliments et essuyez l'intérieur soigneusement. Débranchez la prise d'alimentation et laissez les deux portes ouvertes.

AVANT D'APPELER LE SERVICE APRES-VENTE

Avant de faire appel au service après-vente, vérifiez les points suivants.

Problème	Solution
L'extérieur du réfrigérateur est chaud quand vous le touchez.	C'est tout à fait normal. Le circuit du condenseur est dans le réfrigérateur pour éviter la formation de gouttes de condensation.
Quand le réfrigérateur fait du bruit.	Il est normal que le réfrigérateur produise les bruits suivants. <ul style="list-style-type: none"> • Bruit fort produit par le compresseur en début de fonctionnement --- Le bruit diminue au bout de quelque temps. • Bruit fort produit par le compresseur une fois par jour --- Bruit de fonctionnement produit immédiatement après le dégivrage automatique. • Bruit d'un flux de liquide (gargouillement, sifflement) --- Bruit du réfrigérant circulant dans les tuyaux (le bruit peut devenir plus fort de temps en temps). • Craquement, craquèlement, grincement --- Bruit produit par la contraction et le dilatation des parois intérieures et des pièces internes pendant le refroidissement.
Le givre ou la formation de gouttes de condensation se créent à l'intérieur ou à l'extérieur du réfrigérateur.	Cela risque de se produire dans les cas suivants. Utilisez un chiffon mouillé pour essuyer le givre et un chiffon sec pour essuyer la formation de gouttes de condensation. <ul style="list-style-type: none"> • Quand le niveau d'humidité est élevé. • Quand la porte est ouverte et fermée fréquemment. • Quand des aliments riches en eau sont conservés (un emballage est nécessaire).
Les aliments dans le réfrigérateur congèlent.	<ul style="list-style-type: none"> • Est-ce que le réfrigérateur a fonctionné pendant une longue période avec le régulateur de température de réfrigérateur en position 0°C? • Est-ce que le réfrigérateur a fonctionné pendant une longue période avec le régulateur freezer de température de congélateur en position -21°C? • Si la température ambiante est basse, il se peut que les aliments conservés soient congelés, même si le régulateur de température de réfrigérateur est en position 6°C.
Il y a une odeur désagréable dans le compartiment.	<ul style="list-style-type: none"> • Un emballage est nécessaire pour les aliments dégageant une odeur forte. • Le système de désodorisation ne peut enlever toutes les mauvaises odeurs.
Le panneau de commande ne fonctionne pas.	Cela pourrait survenir dans l'un des cas suivants. <ul style="list-style-type: none"> • Le panneau ou votre doigt est souillé par de la graisse, de l'huile, etc. • Lorsque vous touchez le panneau avec les mains gantées, une bande adhésive sur le doigt, avec l'ongle ou un autre objet. • Un autocollant ou une bande est appliquée sur les touches. • La position du toucher est légèrement en dehors des touches. • Le temps de l'action n'est pas assez long pour permettre aux touches de fonctionner.

FABRICATION DE GLAÇONS

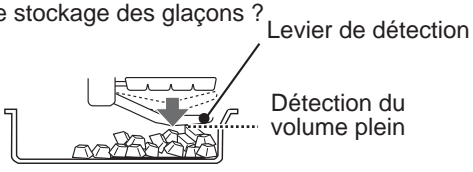
Problème	Solution
La machine à glace ne fonctionne pas.	<ul style="list-style-type: none"> • Y a-t-il de l'eau dans le réservoir d'eau ? (Si ce n'est pas le cas, l'indicateur de fabrication de glaçons s'allume). • Le réservoir est-il correctement positionné ? • Avez-vous laissé la pelle ou n'importe quel produit alimentaire dans le bac de stockage des glaçons ? • Le mode Fabrication de glaçons n'est-il pas réglé sur « OFF » ? • Les glaçons sont-ils empilés au fond du bac de stockage des glaçons ? (Étalez les glaçons uniformément.) • Essayez le nettoyage du bac à glaçons. Si le nettoyage du bac à glaçons fonctionne correctement, patientez une journée. Il est possible que vous obteniez de nouveau des glaçons. 
Les glaçons sont fabriqués lentement	<ul style="list-style-type: none"> • L'opération de fabrication de glaçon vient-elle juste d'être redémarrée ? • Est-ce juste après avoir rempli le réservoir avec de l'eau potable ?
Les glaçons sont petits, arrondis ou collés. Il y a des protubérances ou des trous dans les glaçons.	<ul style="list-style-type: none"> • Les glaçons peuvent devenir petits ou liés les uns aux autres, en particulier juste avant ou après l'alimentation en eau. • Si vous stockez les glaçons pendant une longue période, ils peuvent se réduire, s'arrondir ou s'amasser. • Les protubérances que vous pouvez voir proviennent des fentes dans le bac à glaçons. • Les trous proviennent de bulles d'air dans les glaçons qui peuvent s'assembler et former des trous plus grands.
Les glaçons ont une odeur.	<ul style="list-style-type: none"> • L'eau dans le réservoir d'eau est-elle ancienne ou odorante ? • Reste-t-il dans le réservoir du détergent ou de l'eau de Javel utilisé pour le nettoyage de ce même réservoir ? • Si des glaçons sont restés là pendant une longue période, les odeurs peuvent être transférées aux glaçons.
Ni eau ni glaçon ne coulent lors de l'opération de « Nettoyage du bac à glaçons ».	<ul style="list-style-type: none"> • Le bac de stockage des glaçons est-il rempli de glaçons ? Avez-vous laissé la pelle ou n'importe quel produit alimentaire dans le bac de stockage des glaçons ? (Videz le bac de stockage des glaçons.) • Y a-t-il de l'eau dans le réservoir d'eau ?

SI VOUS AVEZ ENCORE BESOIN D'ASSISTANCE

Consultez le service après-vente agréé par SHARP le plus proche ou appelez le 0820.856.333.

Estou-lhe imensamente agradecido por ter comprado este produto SHARP. Antes de começar a usar o seu frigorífico, leia, porém, atentamente as instruções, para se assegurar de que vai tirar o máximo de rendimento do seu novo frigorífico.

Apenas para uso doméstico

- Este frigorífico serve apenas para uso doméstico, com uma temperatura ambiente entre +5°C e +43°C. O frigorífico não deve ser sujeito a temperaturas de -10°C ou inferiores durante longos períodos de tempo.

AVISO

- Este frigorífico contém um refrigerante altamente inflamável (R600a: isobutano) e um gás isolante explosivo (ciclopentano). Observe as seguintes regras para evitar ignição e explosões.
 - O sistema de refrigeração que se encontra atrás e dentro do frigorífico contém produtos refrigerantes. Não permita que objectos afiados atinjam o sistema de refrigeração.
 - Não utilize dispositivos mecânicos nem outros meios para acelerar o processo de descongelamento. (Este frigorífico possui um sistema de descongelamento automático.)
 - Não use aparelhos eléctricos dentro do frigorífico.
 - Use apenas as peças especificadas para a lâmpada do compartimento do frigorífico.
 - Não bloqueie as aberturas ao redor do frigorífico.
 - Não use sprays inflamáveis, tal como tinta em spray, perto do frigorífico. Poderá causar explosão ou fogo.
 - Se o sistema de refrigeração alguma vez venha a ser perfurado, não toque na saída da parede e não use chamas abertas. Abra a janela e areje o compartimento. Em seguida, solicite assistência a um agente aprovado pela SHARP.
 - Este frigorífico deve ser descartado correctamente. Leve o frigorífico a uma estação de reciclagem para refrigerantes inflamáveis e gases isolantes explosivos.
- Não armazene materiais inflamáveis e altamente voláteis, tais como, éter, gasolina, gás propano, latas de aerossóis, agentes adesivos e álcool puro, etc. Estes materiais são susceptíveis a explodir.
- As acumulações de pó na ficha de corrente podem causar incêndios. Limpe-a cuidadosamente.
- Não faça alterações neste frigorífico. Só técnicos especializados em reparação deverão desmontar e reparar este frigorífico, caso contrário podem ocorrer choques eléctricos, incêndios ou danificações.
- Assegure-se de que o frigorífico não constitui perigo para as crianças quando armazenado para eliminação. (p.ex. retire o fecho magnético da porta para evitar que crianças fiquem presas no interior).

CUIDADO

- Não toque na unidade do compressor nem em suas partes periféricas tendo em vista que ficam muito quentes durante a operação e as bordas metálicas podem causar ferimentos.
- Não toque em alimentos ou recipientes metálicos dentro do compartimento congelador com as mãos molhadas. Isso poderá provocar queimaduras pelo frio.
- Não use um cabo de extensão nem uma ficha adaptadora.
- Não meta bebidas em garrafas ou em latas no congelador, pois estas poderão rebentar quando gelam.
- Assegure-se de que o cabo de alimentação não tenha sido danificado durante a instalação ou deslocação. Se a ficha ou cabo de alimentação estiver frouxo, não introduza a ficha. Poderá causar choque eléctrico ou fogo.
- Quando proceder à remoção da ficha de ligação à corrente, puxe a ficha para fora, não puxe pelo fio. Puxando directamente no fio de ligação podem ocorrer choque eléctrico ou incêndios.
- Se o cabo flexível de abastecimento de corrente for danificado, este terá que ser substituído por outro cabo especial aprovado pela SHARP.
- Em caso de vazamento de gás, ventile a área abrindo uma janela, etc. Não toque no frigorífico nem na tomada da corrente.
- Não coloque objectos que contenham líquidos nem objectos em desequilíbrio em cima do frigorífico.
- Este eletrodoméstico pode ser usado por crianças com idades a partir dos 8 anos e acima e pessoas com capacidades físicas, sensoriais e mentais reduzidas ou falta de experiência e conhecimento se lhes for dada supervisão ou instrução em relação ao uso do aparelho de forma segura e da compreensão dos perigos envolvidos. As crianças não devem brincar com o eletrodoméstico. A limpeza e a manutenção do utilizador não deve ser feita por crianças sem supervisão.

Informações sobre a Eliminação de Produtos para os Utilizadores (particulares)



Atenção:
O seu produto está identificado com este símbolo. Significa que os produtos eléctricos e electrónicos não devem ser misturados com o lixo doméstico comum. Existe um sistema de recolhas específico para estes produtos.

1. Na União Europeia

Atenção: Se quiser eliminar este equipamento, não o deve fazer juntamente com o lixo doméstico comum!

O equipamento eléctrico e electrónico deve ser tratado separadamente e ao abrigo da legislação aplicável que obriga a um tratamento, recuperação e reciclagem adequados de equipamentos eléctricos e electrónicos usados.

Após a implementação desta legislação por parte dos Estados-membros, todos os cidadãos residentes na União Europeia poderão entregar o seu equipamento eléctrico e electrónico usado em estações de recolha específicas a título gratuito*. Em alguns países* o seu revendedor local também pode recolher o seu equipamento usado a título gratuito na compra de um novo equipamento.

*) Contacte as entidades locais para mais informações.

Se o seu equipamento eléctrico e electrónico usado funcionar a pilhas ou baterias, deverá eliminá-las em separado, conforme a legislação local, e antes de entregar o seu equipamento.

Ao eliminar este produto correctamente estará a contribuir para que o lixo seja submetido aos processos de tratamento, recuperação e reciclagem adequados. Desta forma é possível evitar os efeitos nocivos que o tratamento inadequado do lixo poderia provocar no ambiente e na saúde.

2. Em outros Países fora da UE

Se quiser eliminar este produto, contacte as entidades locais e informe-se sobre o método correcto para proceder à sua eliminação.

Na Suíça: O equipamento eléctrico e electrónico é aceite, a título gratuito, em qualquer revendedor, mesmo que não tenha adquirido um novo produto. Poderá encontrar uma lista das estações de recolha destes equipamentos na página da Web www.swico.ch ou www.sens.ch.

AVISO

- Não instale o frigorífico num local húmido ou molhado, pois poderá causar danos ao isolamento e fuga. Poderá acumular-se condensação no exterior do frigorífico e causar ferrugem.

1 Deixe um espaço adequado para ventilação em redor do frigorífico.

- A figura mostra o espaço mínimo necessário para instalar o frigorífico. A condição de medição do consumo de corrente é conduzida sob uma dimensão espacial diferente.
- Ao deixar um espaço maior o frigorífico poderá ser operado sob uma menor quantidade de consumo de corrente.
- Ao usar o frigorífico num espaço de dimensões inferiores às da figura inferior, pode causar um aumento da temperatura no aparelho, ruído elevado e avaria.
- O espaço entre a parte traseira do frigorífico e a parede deve ser de 60 mm ou mais e menos de 75 mm. Se o espaço for maior que 75 mm, pode magoar-se ao tocar no compressor e nas suas partes periféricas, que estão extremamente quentes durante o funcionamento.

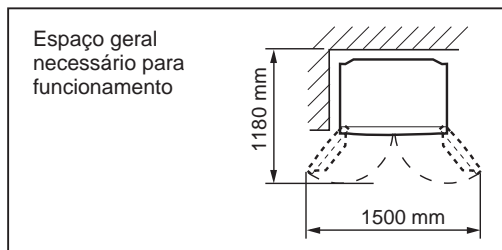

2 Use os dois pés ajustáveis frontais, de forma a garantir que o frigorífico está posicionado de forma firme e direito no chão.

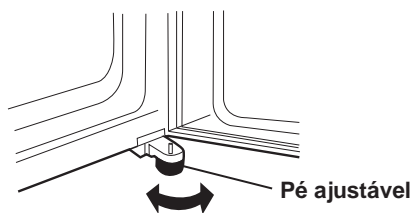

3 Quando as portas esquerda e direita não estiverem correctamente alinhadas, alinhe-as utilizando os pés ajustáveis.

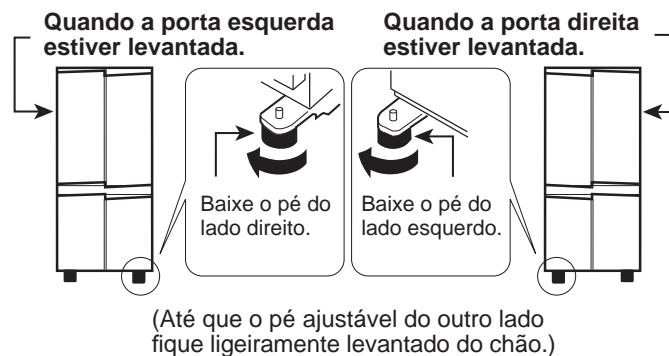

4 Remova os 4 parafusos da parte inferior do frigorífico e depois instale a saia (fornecida dentro do compartimento frigorífico) com os 4 parafusos removidos.

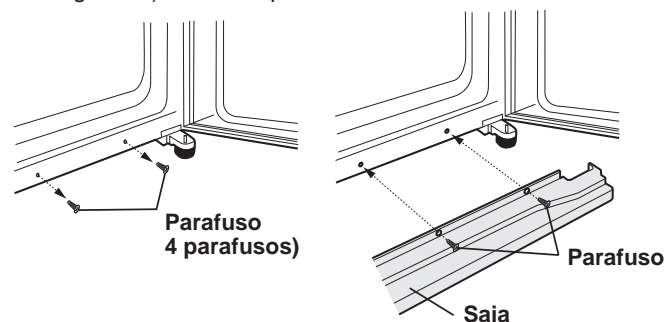

OBSERVAÇÕES

- Posicione o frigorífico de forma a que a tomada fique acessível.
- Mantenha o seu frigorífico ao abrigo de raios directos de sol.
- Não o coloque próximo de fontes geradoras de calor.
- Não colocá-lo diretamente sobre o assoalho. Usar uma base adequada.
- Se ligar a tomada de corrente com a porta aberta, o alarme da porta soa, mas isto é normal. Este som pára quando fechar a porta.

Antes de usar o frigorífico

Limpe o interior com um pano embebido em água quente. Se usar detergente, limpe bem com água.

INDICADOR DE TEMPERATURA

Este frigorífico vem com um indicador de temperatura no compartimento refrigerado, permitindo-lhe controlar a temperatura média na zona mais fria.

Zona mais fria

O símbolo indica a zona mais fria no compartimento do frigorífico. (O receptáculo da porta posicionado à mesma altura não é a zona mais fria.)

Símbolo



Verificação da temperatura na zona mais fria

Pode-se fazer regularmente verificações para se assegurar de que a temperatura na zona mais fria está correcta e, se necessário, ajustar o controlo da temperatura do frigorífico. Para manter a temperatura correcta dentro do utensílio, confirmar que o indicador de temperatura está sempre AZUL. Caso o indicador de temperatura fique BRANCO, significa que a temperatura está muito alta; neste caso, aumentar o ajuste do botão de controlo da temperatura do frigorífico e esperar 6 horas antes de verificar novamente o indicador de temperatura.

AZUL



Regulação correcta

BRANCO



Temperatura demasiado alta, ajuste o controlo da temperatura do frigorífico.

OBSERVAÇÕES

- A temperatura interna do frigorífico depende de vários factores tais como a temperatura ambiente do recinto, a quantidade de alimentos armazenados, e a frequência de abertura da porta.
- Ao se colocar alimentos frescos, ou no caso de se deixar a porta aberta por algum tempo, é normal que o indicador de temperatura fique BRANCO.

DESCRIÇÃO

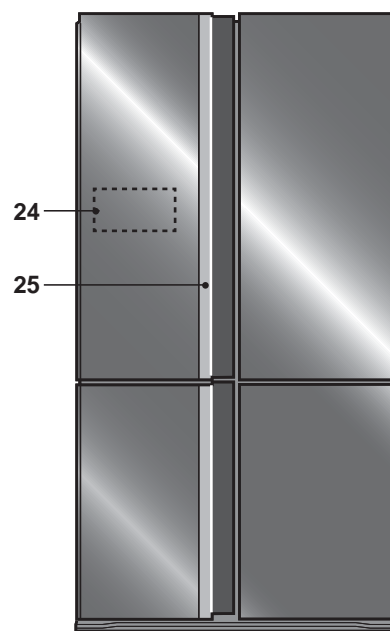
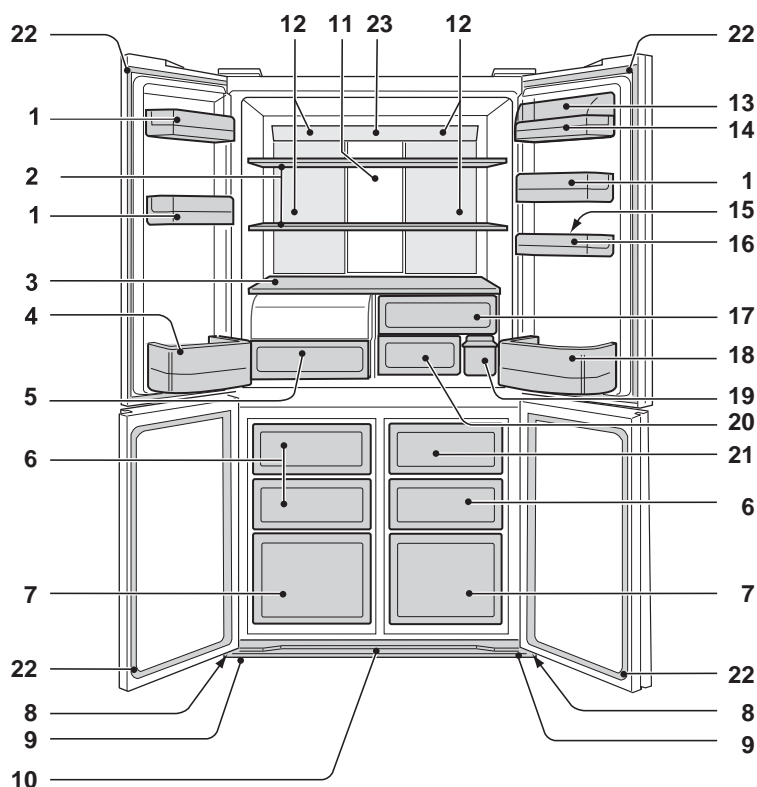

1. Receptáculos da porta (3 peças)
2. Prateleiras do frigorífico (2 peças)
3. Prateleira
4. Receptáculo para garrafas (esquerda)
5. Gaveta para legumes altamente hermética
A tampa da gaveta para legumes abre quando a gaveta é puxada.
6. Caixas do congelador (pequeno) (3 peças)
7. Caixas do congelador (grande) (2 peças)
8. Rodas de apoio (4 peças)
9. Pés ajustáveis (2 peças)
10. Saia
11. Pannel de alumínio
O pannel é arrefecido por trás, assim arrefece indirectamente o compartimento frigorífico. Desta forma a comida é arrefecida suavemente, sem a expor ao fluxo de ar frio.
12. Lâmpada de iluminação
13. Tampa do receptáculo para diversos fins
14. Receptáculo para diversos fins
15. Suporte para ovos
16. Caixa para conservar ovos
17. Caixa da fruta
18. Receptáculo para garrafas (direita)
Para colocar garrafas grandes, desloque a partição para trás.
19. Depósito da água
20. Caixa de géneros alimentícios frescos

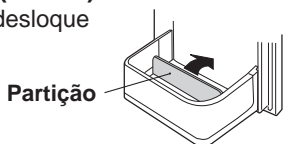
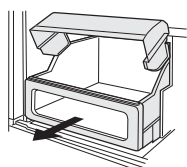

21. Caixa de armazenamento de gelo
Não faça gelo ou derrame óleo na caixa de armazenamento de gelo para evitar danos à mesma.
22. Fechos magnéticos da porta (4peças)
23. Sinal Eco
Com a porta do frigorífico deixada aberta, a lâmpada irá mudar lentamente a sua luz de azul para laranja. Assim se mostra que a temperatura no frigorífico está a subir.
24. Pannel de controlo sensível ao toque
25. Indicador do manípulo
Quando o Plasmacluster, a Poupança de Energia e o Sinal de aumento da temperatura iniciarem o respectivo funcionamento, o indicador irá piscar.
"Plasmacluster" ionizado : Azul
Poupança de Energia : Verde
Sinal de aumento da temperatura : Laranja

Unidade desodorizante

Está instalado um catalizador desodorizante nas condutas de ar frio. Não é necessária qualquer operação ou limpeza.

Podem guardar-se mais alimentos se retirados os acessórios internos devidamente arrefecidos.

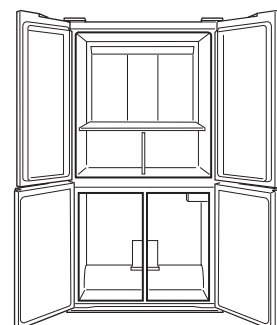

Painel de controlo sensível ao toque

Para manipular toque-lhe directamente com a mão.

Para iluminar o painel de controlo

Prima a tecla  (Enter).

Normalmente apenas a tecla  (Enter) é apresentada.

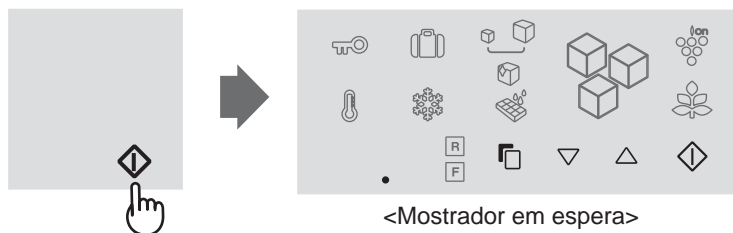

- O painel irá acender-se e mostrar a definição actual.
- Depois de definir as funcionalidades, e quando não for efectuada nenhuma operação durante 1 minuto, o mostrador volta automaticamente ao ecrã de modo de espera.

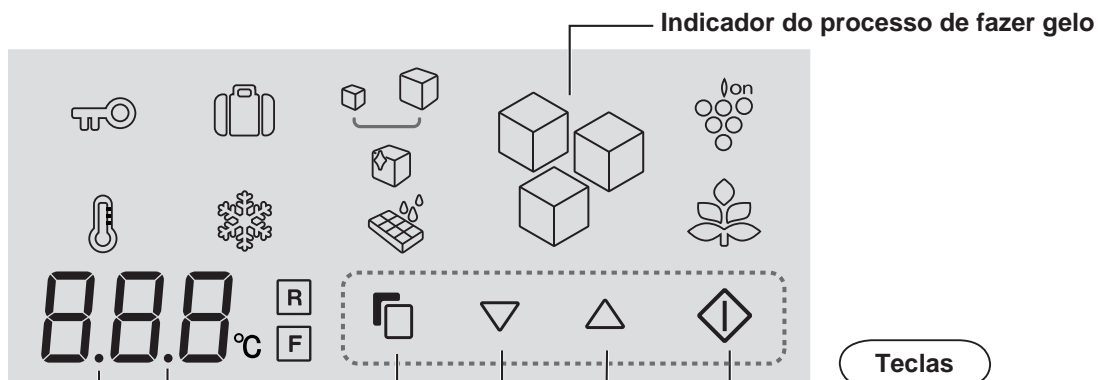

Indicação de som DESLIGADO

Esta indicação mostra o som "DESLIGADO".

Indicação de alarme da porta

Esta indicação mostra o alarme da porta "LIGADO".

Indicador do processo de fazer gelo

Teclas

Tecla (Enter)

Termina a regulação.

Tecla /

Prima para seleccionar a função LIGADO/DESLIGADO ou regulação da temperatura.

Tecla de selecção

Prima para seleccionar o ícone de função e o sinal do alarme da porta.

Ícones de funções

Os ícones das funções em utilização estão coloridos.



"Plasmacluster" ionizado



Limpeza do tabuleiro de gelo



Poupança de Energia



Modo férias



Fazer gelo



Congelamento expresso



Grande produção de gelo



Bloqueio para crianças



Produção de gelo limpo



Sinal de aumento da temperatura

Ícones de controlo da temperatura



Compartimento do frigorífico



Compartimento do congelador

De cada vez que se abre a porta

O painel de controlo irá acender-se e mostrar a definição actual.

- Não se aceita qualquer operação enquanto a porta do frigorífico estiver aberta.

Aquando da redistribuição energética

- Quando houver uma falha de energia durante a operação de congelamento rápido ou limpeza do tabuleiro de gelo, a operação é interrompida.
- O indicador do processo de fazer gelo volta ao estado inicial.
- As outras definições irão apresentar-se como antes da falha de energia.

FUNCIONAMENTO

"Plasmacluster" ionizado

O ionizador dentro do seu frigorífico liberta grupos de iões, os quais são massas colectivas de iões positivos e negativos, para o interior do seu compartimento frigorífico. Estes grupos de iões desactivam os fungos do bolor aéreos.

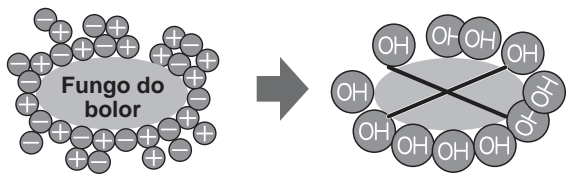

Para iniciar a operação

- 1 Seleccione o "ícone Plasmacluster".

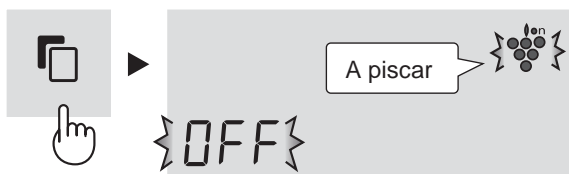

- 2 Seleccione "ON" (Ligado).



- 3 Termina a regulação.



Adicionalmente, o indicador do manípulo (azul) irá piscar 3 vezes.

Indicador do manípulo em operação

- O indicador irá piscar (azul) de cada vez que fechar a porta.
- Se a poupança de energia também estiver em funcionamento, o indicador irá piscar 6 vezes.
(Azul→Verde→Azul→Verde→Azul→Verde)

Para cancelar a operação

É o mesmo método que inicia a operação. Seleccione "OFF" no passo 2.



OBSERVAÇÕES

- Poderá existir um ligeiro odor no frigorífico. Este é o cheiro do ozono gerado pelo ionizador. A quantidade de ozono é mínima, e rapidamente se decompõe no frigorífico.

Poupança de Energia

Utilize esta função quando quiser que o aparelho mude para operação de poupança de energia.

Para iniciar a operação

- 1 Seleccione o ícone de "Poupança de energia". (O ícone é verde)



- 2 Seleccione "ON" (Ligado).



- 3 Termina a regulação.



Adicionalmente, o indicador do manípulo (verde) irá piscar 3 vezes.

Indicador do manípulo em operação

- O indicador irá piscar (verde) de cada vez que fechar a porta.
- Se o Plasmacluster também estiver em funcionamento, o indicador irá piscar 6 vezes.
(Azul→Verde→Azul→Verde→Azul→Verde)

Para cancelar a operação

É o mesmo método que inicia a operação.
Seleccione "OFF" no passo 2.



OBSERVAÇÕES

- Enquanto esta função estiver a funcionar, a temperatura interior do compartimento do frigorífico e do congelador será maior que a temperatura pré-definida em cerca de 1°C (frigorífico) ou em cerca de 2°C (congelador). Este é o guia para a condição da temperatura pré-definida de 3°C (frigorífico) e -18°C (congelador). O ecrã para a temperatura pré-definida não será alterado.
- A eficiência da economia de energia depende do meio de utilização (controlo de temperatura, temperatura ambiente, frequência de abertura ou fecho da porta, quantidade de comida).
- Cancele esta função quando achar que as bebidas não estão frescas o suficiente ou a criação de gelo demora tempo.

Dicas para poupar energia

- Mantenha o maior espaço de ventilação possível à volta do frigorífico.
- Mantenha o seu frigorífico afastado da luz solar directa e não o coloque ao lado de um aparelho que gere calor.
- Abra a porta do seu frigorífico o mais breve possível.
- Comida quente deve ser arrefecida antes de armazenada.
- Coloque os alimentos equilibradamente nas prateleiras, de forma a permitir que o ar de refrigeração circule eficientemente.

O consumo energético deste modelo é medido de acordo com o padrão internacional de desempenho de frigorífico nas seguintes condições.

- Todos os acessórios no compartimento do frigorífico são removidos conforme indicado na figura.

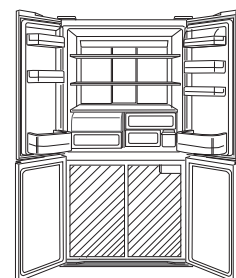

- Dimensões do espaço.

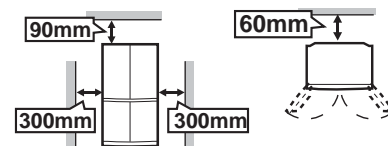

Modo férias

Use esta função quando for de viagem ou quando sair de casa por longo tempo.

Para iniciar a operação

- 1 Seleccione o ícone “Modo de férias”.

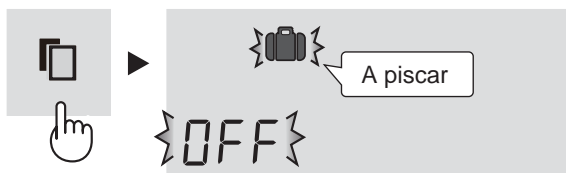

- 2 Seleccione “ON” (Ligado).



- 3 Termina a regulação.



Para cancelar a operação

É o mesmo método que inicia a operação. Seleccione “OFF” no passo 2.



OBSERVAÇÕES

- A temperatura dentro do compartimento refrigerado irá ajustar-se para cerca de 10°C.
- O período de armazenamento de alimentos no compartimento refrigerado torna-se, aproximadamente, 1/2-1/3 da operação normal. Por favor utilize apenas quando não houver alimentos perecíveis.
- A temperatura do compartimento refrigerado não pode ser alterada. (O mostrador indica “10°C”)

Congelamento expresso

Com esta função podem ser feitos congelamentos de alimentos de alta qualidade e é muito útil para congelar em casa.

Para iniciar a operação

- 1 Seleccione o ícone de “Congelamento rápido”.

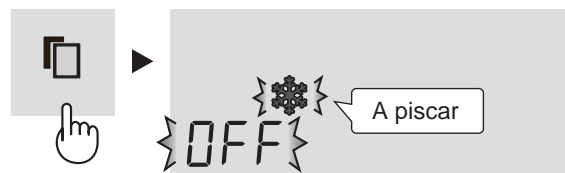

- 2 Seleccione “ON” (Ligado).



- 3 Termina a regulação.



Para cancelar a operação

É o mesmo método que inicia a operação. Seleccione “OFF” no passo 2.



OBSERVAÇÕES

- O Congelamento Expresso termina automaticamente em cerca de 2 horas. (O ícone irá desaparecer.)
- Alimentos grandes não podem ser congelados em uma só operação.
- O congelamento expresso pode demorar mais de 2 horas no caso da operação se sobrepor à operação de descongelamento, iniciando-se esta operação após o descongelamento terminar.
- Evite o mais possível abrir a porta durante o funcionamento desta função.

Bloqueio de crianças

O funcionamento dos botões do painel de controlo será trancado. Utilize esta função para prevenir que o painel seja utilizado involuntariamente por crianças ou outrem.

Para iniciar a operação

- 1 Seleccione o ícone “Bloqueio para crianças”.

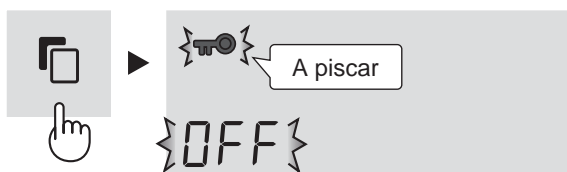

- 2 Seleccione “ON” (Ligado).



- 3 Termina a regulação.



Para cancelar a operação

É o mesmo método que inicia a operação. Seleccione “OFF” no passo 2.



Sinal de aumento da temperatura

Enquanto esta função está a operar irá indicar o aumento da temperatura interior causada pela falha energética ou outra coisa.

Para iniciar a operação

- 1 Seleccione o ícone “Sinal de aumento da temperatura”. (O ícone é de cor laranja).



- 2 Seleccione “ON” (Ligado).



- 3 Termina a regulação.



Adicionalmente, o indicador do manipulador (laranja) irá piscar 3 vezes.

Indicação do aumento da temperatura

- Se a temperatura interior ficar como se segue, indicar-se-á um aumento da temperatura.
Frigorífico : mais de 10°C
Congelador : mais de -10°C
- Verifique a qualidade dos alimentos antes de os consumir.

Indicação

- Os ícones irão piscar.

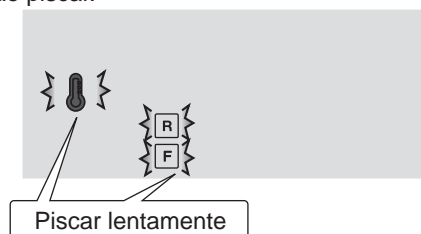

- O indicador de manipulador (laranja) irá piscar a cada 30 segundos.

Como cancelar o indicador intermitente

Prima o botão  enquanto os ícones estão a piscar.

Para cancelar a operação

É o mesmo método que inicia a operação. Seleccione “OFF” no passo 2.



R **F** Controlo das temperaturas

O frigorífico controla automaticamente a sua temperatura. Contudo, se necessário, regule a temperatura da seguinte forma.

Compartimento do frigorífico

Regulável entre 0°C e 6°C em passos de 1°C.

- 1 Seleccione o ícone **R**.
O mostrador apresenta a temperatura actualmente definida.

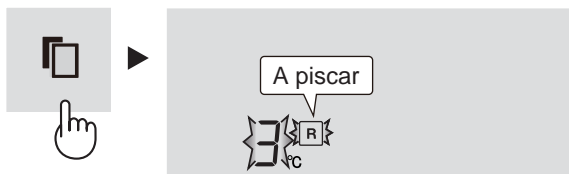

- 2 Definir a temperatura. [Δ : aumento, ∇ : diminuição]



- 3 Termina a regulação.

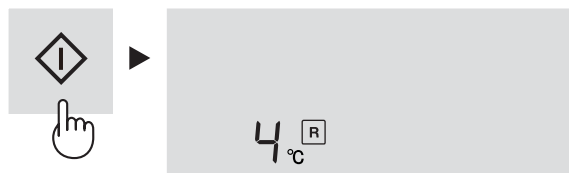

Compartimento do congelador

Regulável entre -13°C e -21°C em passos de 1°C.

- 1 Seleccione o ícone **F**.
O mostrador apresenta a temperatura actualmente definida.

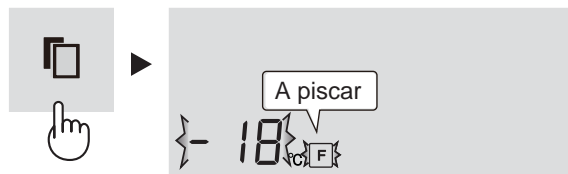

- 2 Definir a temperatura. [Δ : aumento, ∇ : diminuição]

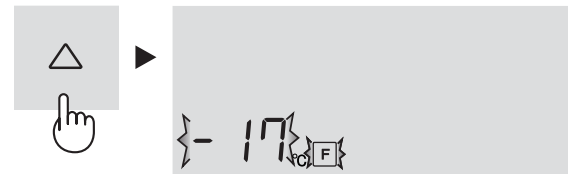

- 3 Termina a regulação.

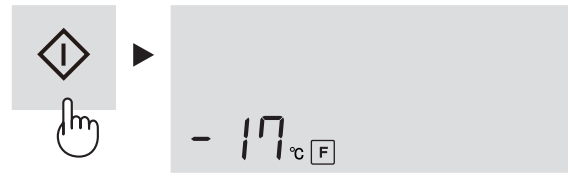

Programações Avançadas do compartimento do frigorífico/do compartimento refrigerado

A temperatura do compartimento do frigorífico e do compartimento refrigerado pode ser ajustada em intervalos de 0.5°C seguindo os passos 1 a 3 abaixo.

Compartimento do frigorífico

1. Seleccione o ícone **R**.
2. Prima a tecla \diamond continuamente durante 3 segundos ou mais.
A temperatura actualmente definida no mostrador será alterada para 3.0 °C.
(O mostrador alternará como na imagem à direita.)
3. Ajuste a temperatura como nos passos 2 e 3 acima.

Bip bip bip

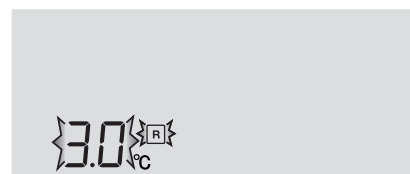

Siga os passos 1 e 2 novamente se quiser ajustar a temperatura em intervalos de 1°C.

Compartimento do congelador

1. Seleccione o ícone **F**.
2. Prima a tecla \diamond continuamente durante 3 segundos ou mais.
A temperatura actualmente definida no mostrador será alterada para -18.0 °C.
(O mostrador alternará como na imagem à direita.)
3. Ajuste a temperatura como nos passos 2 e 3 acima.

Bip bip bip



Siga os passos 1 e 2 novamente se quiser ajustar a temperatura em intervalos de 1°C.

Alarme da porta

- Inicialmente o alarme da porta está regulado para "LIGADO".
- Quando a porta do frigorífico for deixada aberta o alarme da porta irá soar.
- O alarme da porta soa 1 minuto após a abertura da porta e novamente ao fim de 1 minuto (uma vez em ambos os casos).
- Se a porta for deixada aberta durante cerca de 3 minutos, o alarme soa continuamente.

Para cancelar a operação

- 1 Seleccione a indicação de alarme da porta como na figura abaixo.

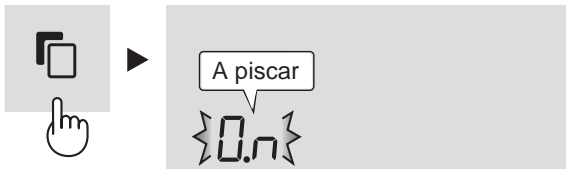

- 2 Seleccione "OFF" (Desligado).



- 3 Termina a regulação.

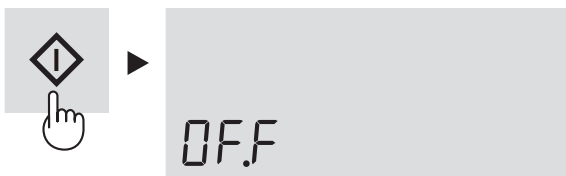

Mostrador em espera

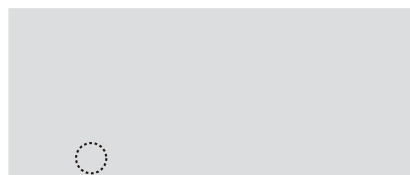

A indicação irá desaparecer.

Para iniciar a operação

É o mesmo método usado para cancelar a operação. Seleccione "ON" no passo 2.

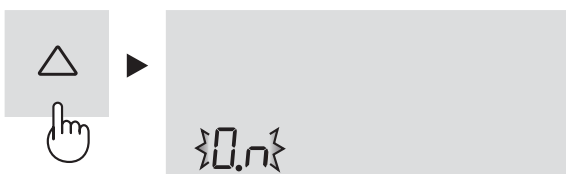

Indicação de alarme da porta

Mostrador em espera

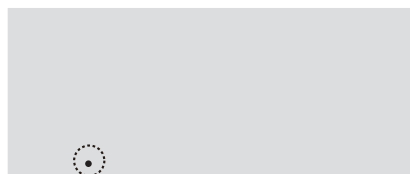

Mostra o Alarme da porta "LIGADO".

Som LIGADO/DESLIGADO

- Primeiramente o som está definido para "LIGADO".
- Utilize esta função quando quiser comutar o som da operação das teclas e o som de final da limpeza do tabuleiro de gelo entre "ON" (Ligado) e "OFF" (Desligado).

Para regular o som para "DESLIGADO"

Prima a tecla ▽ e a tecla ◊ simultaneamente e continuamente durante 3 segundos ou mais.

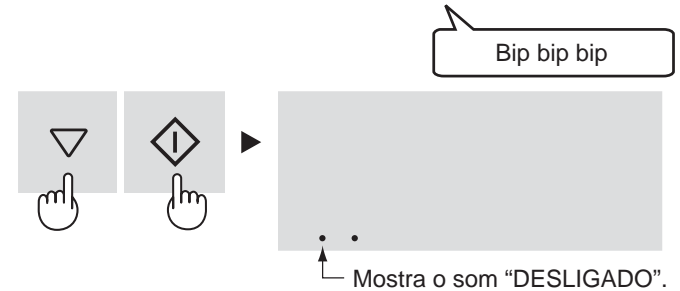

Para regular o som para "LIGADO"

Prima a tecla ▽ e a tecla ◊ simultaneamente e continuamente durante 3 segundos ou mais, novamente.

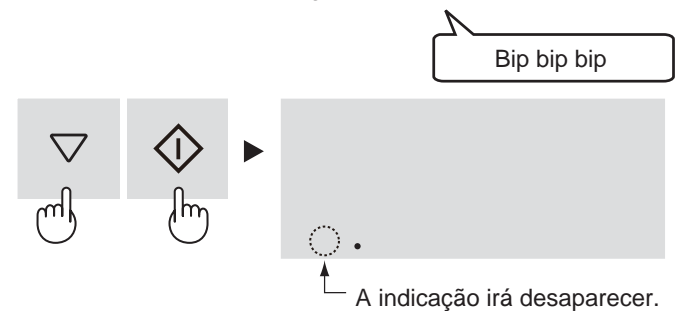

Iluminação LIGADA/DESLIGADA

- Utilize esta função quando quiser comutar a iluminação do painel de controlo e do indicador do manípulo quando abrir a porta para "ON" (Ligado) ou "OFF" (Desligado).

Para definir como "OFF" (desligado)

Prima a tecla △ e a tecla ◊ simultaneamente e continuamente durante 3 segundos ou mais.



O mostrador será desligado.

Para definir como "ON" (Ligado)

Prima a tecla △ e a tecla ◊ simultaneamente e continuamente durante 3 segundos ou mais, novamente.



PRODUTOR AUTOMÁTICO DE GELO

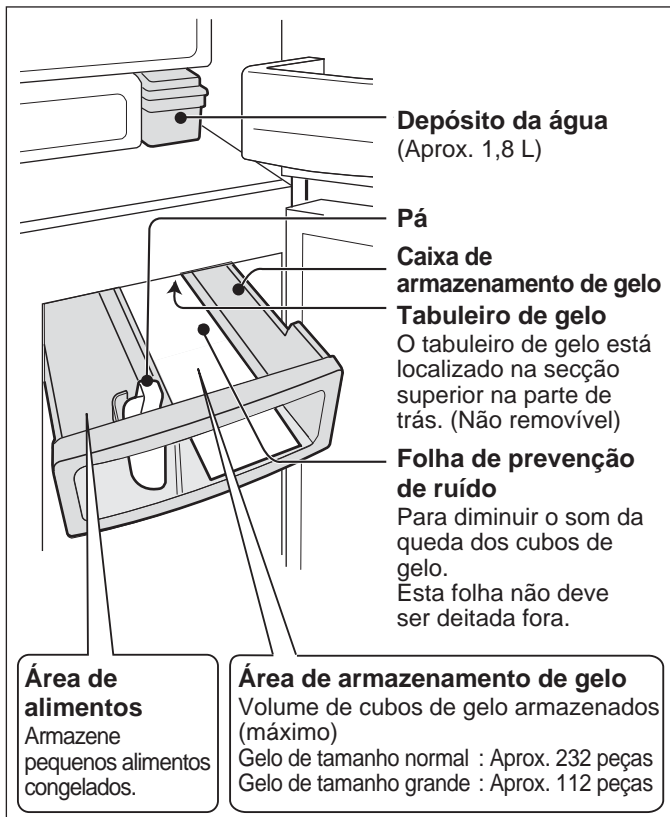

Como são feitos os cubos de gelo

Fornecimento de água

- A água é enviada do respectivo tanque para o tabuleiro de gelo.

Fazer gelo

- Os cubos de gelo são criados. (8 pedaços de cada vez)
- O número de cubos de gelo por ciclo pode, por vezes, alterar-se.

Libertação

- O tabuleiro de gelo roda, soltando o gelo e volta ao "Fornecimento de água".
- O tabuleiro de gelo não irá rodar quando a caixa de armazenamento de gelo estiver cheia.

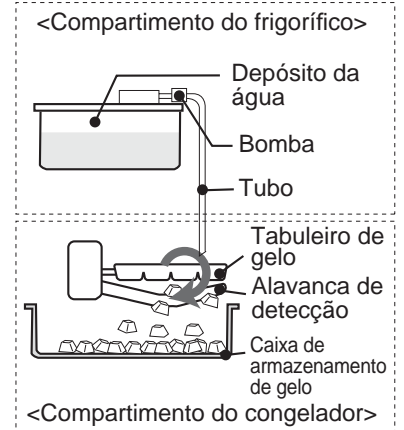

Alavanca de detecção

O volume dos cubos de gelo é verificado periodicamente pela alavanca de detecção.

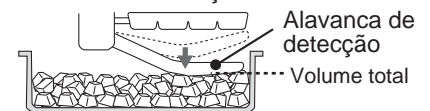

O volume dos cubos de gelo diminuirá quando os mesmos não estiverem suavizados.

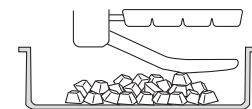

(A cerca de metade do volume)

Modo de produção dos tipos de gelo

Existem 4 modos que pode escolher, como se mostra abaixo. O tamanho ou clareza dos cubos de gelo difere de acordo com o modo selecionado.

Modo	Ícone	Tamanho do gelo	Clareza do gelo	Tempo necessário para cada produção de gelo
Produção de gelo DESLIGADA		—	—	—
Gelo normal		Normal	Normal	Aprox. 2 horas
Gelo grande		Grande	Normal	Aprox. 3 horas e meia
Gelo límpido (Tamanho normal)		Normal	Alto	Approx. 6 hours
Gelo límpido (Tamanho grande)		Grande	Alto	Approx. 8 hours

OBSERVAÇÕES

- 2 tipos de cubos de gelo são feitos ao mesmo tempo.

Cubo



Forma multifacetada



- Não pode ser selecionado mais de um modo de cada vez.
- O tempo de produção do gelo como mostrado acima corresponde apenas a uma indicação aproximada para a temperatura ambiente de 30°C, para um ajuste de temperatura definido para Med, o modo de poupança de energia desligado e sem qualquer abertura ou fecho das portas.

Produção de gelo logo depois de mudar o modo

- O primeiro conjunto de cubos de gelo produzido logo depois de alterar o modo de funcionamento não reflete a alteração no tamanho ou clareza. Isto porque ainda há cubos de gelo pré-produzidos no tabuleiro de gelo quando se comuta para o modo alterado. Os cubos de gelo do 2º lote ou posteriores irão mostrar as alterações de modo.

A produção de gelo demora mais quando:

- A temperatura da sala for elevada.
- Menor for a operação de arrefecimento, ex. durante o Inverno.
- Estão armazenados muitos produtos alimentares.
- O frigorífico está a descongelar.
- A porta é aberta com frequência.
- Quando se reinicia a operação de produção do gelo.
- Quando o modo de poupança de energia está em funcionamento.

A clareza do gelo límpido é menor nas seguintes condições

- A produção de gelo é executada pela primeira vez.
- Está armazenada uma grande quantidade de alimentos noutros compartimentos.
- A Poupança de energia ou o Congelamento rápido está em funcionamento.
- A temperatura está definida para um valor maior ou menor que o ajuste inicial de temperatura. (Frigorífico : 3°C, Congelador : -18°C)

Preparações para a primeira produção de gelo

- Lave o depósito de água e a caixa de armazenamento de gelo.
- Execute o modo de limpeza do tabuleiro de gelo para limpar o tabuleiro e o tubo do gelo. (Pode haver um cheiro ou sujidade dentro do produtor automático de gelo).

Fazer gelo

AVISO

Utilize apenas água potável.

Para iniciar a operação

Primeiramente, todos os modos de produção de gelo são definidos para "OFF" (Desligados).

1 Seleccione um dos quatro modos.

- Gelo normal
- Gelo grande
- Gelo límpido (Tamanho normal)
- Gelo límpido (Tamanho grande)



2 Seleccione "ON" (Ligado).



3 Termina a regulação.

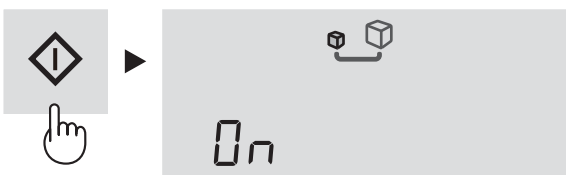

4 Puxe o depósito de água para fora e deite água dentro do mesmo.

- Não incline o depósito de água quando o transportar para evitar o derrame de água.

Nesta posição o depósito está cheio.

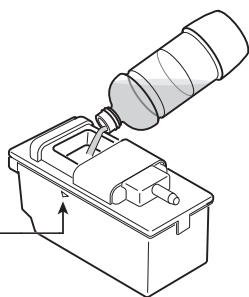

5 Pouse o depósito de água.

- Insira firmemente o depósito de água. Os cubos de gelo não serão produzidos a não ser que o tanque esteja completamente inserido.

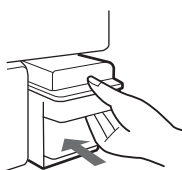

O gelo é produzido automaticamente.

OBSERVAÇÕES

- Demora cerca de 24 horas para a produção do primeiro conjunto de cubos de gelo.
- Por razões higiénicas, substitua a água uma vez por semana, mesmo quando ainda restar água no depósito.
- Quando deixar o depósito esvaziar, é normal que o mesmo possa, por vezes, dar origem a um ruído.

Indicação do processo de fazer gelo

A indicação do processo de fazer gelo irá sofrer alterações, como se segue, de acordo com a conclusão da produção de gelo.

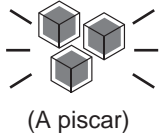
Indicação	Condição
	<ul style="list-style-type: none"> • O produtor automático de gelo não está a funcionar. • Dentro de 5 minutos depois do fornecimento de água.
	O processo de fazer gelo é iniciado.
	<ul style="list-style-type: none"> • Cerca de dois terços do processo de fazer gelo estão concluídos. • Quando a caixa de armazenamento de gelo está cheia.
	O processo de fazer gelo está concluído. Os cubos de gelo são depositados na caixa de armazenamento de gelo. (O painel de controlo irá acender-se para mostrar a conclusão).
	<p>O depósito de água está sem água. Deite água no respetivo depósito.</p> <ul style="list-style-type: none"> • Mesmo quando o depósito de água está vazio, o indicador a piscar será desligado ao abrir e fechar as portas do frigorífico. Todavia, o piscar do indicador voltará depois de um curto período de tempo.

OBSERVAÇÕES

- Não utilize água que não a potável. Não utilize água quente (resistência ao calor: 60°C), sumo, chá, refrigerantes e bebidas desportivas, etc. (O interior pode sujar-se). Como resultado pode ocorrer a avaria do produtor de gelo.
- O gelo de tamanho grande pode não ser produzido quando o nível de água do respetivo depósito for baixo, mesmo se o modo de gelo grande estiver selecionado.
- Não coloque a pá ou os alimentos em cima dos cubos de gelo. Isto pode causar a avaria do produtor automático de gelo (danos à alavanca de deteção, etc.) ou a impossibilidade de puxar a caixa para fora. Coloque a pá na localização definida.

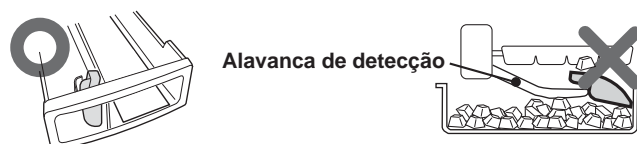

Saliências dos cubos de gelo

- Existem algumas fendas na tabuleiro de gelo. Portanto, os cubos de gelo que vêm do tabuleiro terão algumas saliências resultantes dessas fendas.
- As saliências podem ser pontiagudas. Tenha cuidado quando colocar o cubo de gelo diretamente na sua boca.

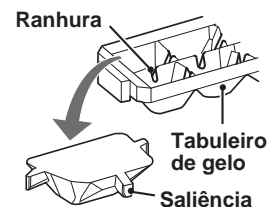

Branco nos cubos de gelos e substâncias flutuantes

- Os minerais contidos na água podem solidificar e ficar brancos quando a água congelar. Os minerais ficam insolúveis na água quando esta congelar, portanto, quando os cubos de gelo derretem a substância branca flutuante ficará como detrito, sendo isso normal.
- Isso é mais provável de acontecer quando utilizar água dura (p.e. a dureza da água é de 100 mg/L ou mais).
- O mesmo acontecerá mesmo quando gelo límpido estiver "ON" (LIGADO).

Cancelar o modo de produção de gelo

- Utilize esta funcionalidade durante a noite ou horário de inverno.
- Pode utilizar a caixa de armazenamento de gelo como uma caixa de congelação.

Para cancelar a operação

- 1 Selecione o modo de produção de gelo que estiver em funcionamento.



- 2 Selecione "OFF" (Desligado).



- 3 Termina a regulação.

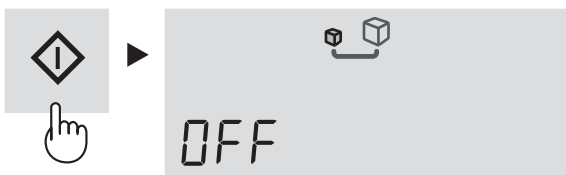

- 4 Esvazie o depósito de água. Seque-o completamente e coloque-o na posição original.



Depois de cancelar a produção de gelo

- Mesmo depois de cancelar o modo definido de produção de gelo, a operação de libertação do gelo irá ocorrer uma vez mais e, portanto, o tabuleiro de gelo e a alavanca de deteção irão funcionar.
- Depois de terminar a operação de libertação de gelo, a indicação do processo de produção de gelo irá desligar-se.



- Não coloque nenhuma comida até que a indicação do processo de produção de gelo seja desligada. Outra forma, pode partir-se a alavanca de deteção.

Para iniciar a operação novamente

Consulte a seção "Fazer gelo".

Limpeza do tabuleiro de gelo

Pode limpar o tabuleiro de gelo e o tubo. Utilize esta funcionalidade no início ou quando o frigorífico não tiver sido utilizado durante um longo período de tempo.

- A água é enviada, forçadamente, do respetivo tanque para o tabuleiro de gelo.
- A quantidade de água descarregada de uma vez só numa limpeza será de 100 mL. Todavia, quando o modo de gelo grande estiver definido para ligado, a descarga de água será de 230 mL.

Preparação

Deite água no respetivo depósito e coloque-o na posição original. Esvazie a caixa de armazenamento de gelo.

Para iniciar a operação

- 1 Selecione o ícone de limpeza do tabuleiro de gelo.

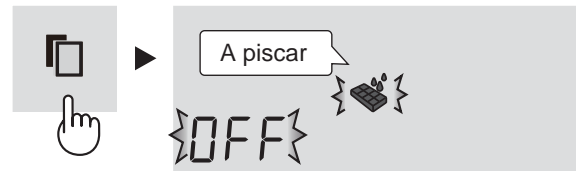

- 2 Selecione "ON" (Ligado).

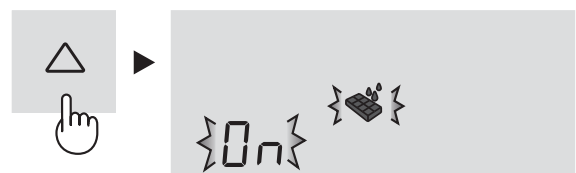

- 3 Termina a regulação. (A limpeza do tabuleiro de gelo irá iniciar-se).



Durante a operação de limpeza do tabuleiro de gelo

Demora cerca de 40 seg. Não puxe a caixa de armazenamento de gelo para fora.

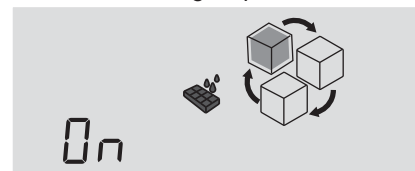

A indicação do processo irá ser comutada como na imagem acima.

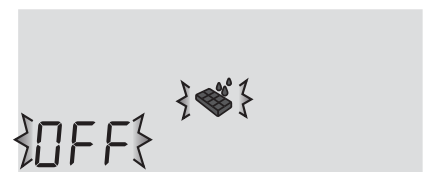

- 4 Siga novamente os passos 2 e 3.

- 5 Por fim prima o botão  Esvazie a água da caixa de armazenamento de gelo. Seque-o completamente e coloque-o na posição original.

OBSERVAÇÕES

Uma vez que a limpeza esteja concluída, a operação de produção de gelo será retomada na configuração atualmente definida.

CONSERVAÇÃO DE ALIMENTOS

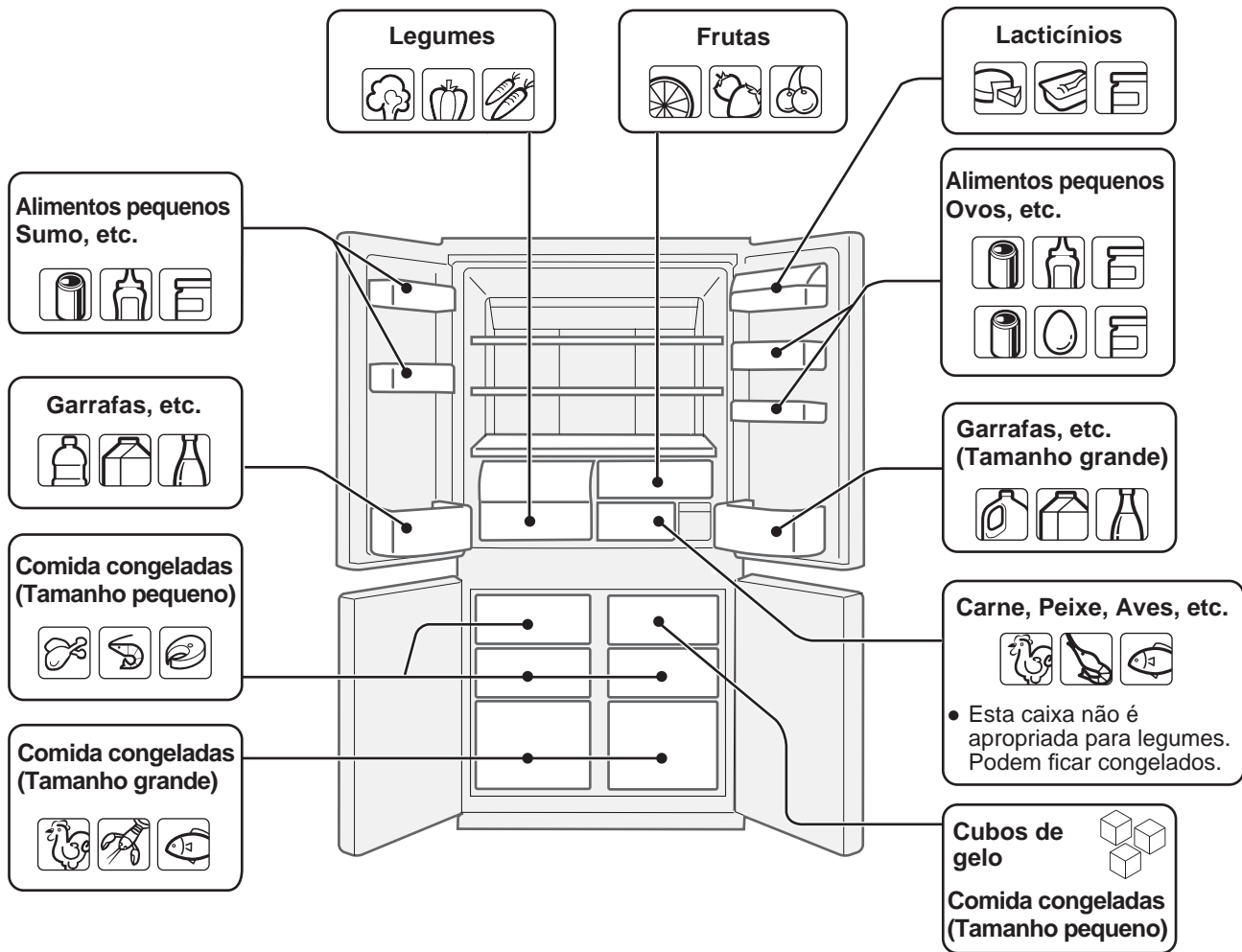

A refrigeração reduz a taxa de deterioração dos alimentos. Para maximizar o prazo de consumibilidade de produtos alimentícios perecíveis, certifique-se de que os alimentos sejam os mais frescos possíveis. A seguir um guia geral de como prolongar ao máximo o armazenamento de alimentos.

Frutas / Legumes

Para minimizar a perda de humidade, frutas e legumes devem ser levemente acondicionados em embalagens de plástico, tais como filmes de plástico, sacos (não fechar) e meta-os na gaveta para legumes ou na caixa da fruta. Pode formar-se condensação se armazenar muitos vegetais. Isso não afecta o funcionamento ou o desempenho. Utilize um pano seco para remover a condensação.

Produtos lacticínios & Ovos

- A maioria dos produtos lacticínios têm um rótulo na embalagem com a temperatura de armazenamento e a data de validade.
- Os ovos devem ser acondicionados no suporte para ovos.

Carnes / Peixe / Aves

- Acondicione sobre uma travessa ou prato e cubra com papel ou filme de plástico.
- Para peças maiores de carne, peixes ou aves, coloque na parte de trás das prateleiras.
- Certifique-se de que todo alimento cozinhado esteja propriamente embrulhado ou acondicionado em embalagem hermética.

OBSERVAÇÕES

- Acondicione uniformemente os alimentos nas prateleiras para que o ar de refrigeração circule eficientemente.
- Não coloque comida quente no frigorífico. Deixe-a primeiro arrefecer. A colocação de comida quente no frigorífico faz com que haja um aumento de temperatura no aparelho aumentando, assim, o risco de deterioração dos alimentos.
- Não bloquear as saídas e entradas do sistema de circulação do ar frio com alimentos ou caixas; caso contrário, os alimentos não serão convenientemente refrigerados dentro do seu frigorífico.
- Mantenha a porta bem fechada.

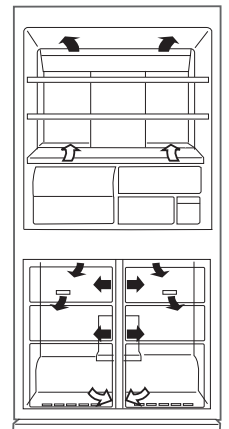

← ENTRA
→ SAÍ

Não coloque alimentos directamente em frente da saída de ar frio. Isto pode fazer com que os alimentos congelem.

Para o melhor congelamento

- Os alimentos devem ser frescos.
- Congele pequenas quantidades de alimentos por vez, para congelá-los rapidamente.
- Os alimentos devem ser apropriadamente selados, selados em vácuo ou cobertos.
- Coloque os alimentos no congelador de forma uniforme.
- Etiquete os sacos ou embalagens para manter um inventário dos alimentos congelados.

CUIDADOS E LIMPEZA

AVISO

- **Desconectar o frigorífico da tomada primeiramente para evitar choque elétrico.**
- **Não salpicar com água directamente a carcaça ou o armário interior. Isto poderá contribuir para que o seu frigorífico enferruje e o seu isolamento fique danificado.**

IMPORTANTE

Para evitar rachas nas superfícies e componentes plásticos interiores, siga estas sugestões.

- Limpe qualquer oleosidade dos alimentos deixada nos componentes de plástico.
- Alguns produtos de limpeza doméstica podem provocar danos, por isso use apenas líquido de lavagem diluído (água saponosa).
- As partes de plástico podem trincar, caso o detergente seja utilizado sem ser diluído ou a água com detergente não for totalmente removida.

- 1** Retire o depósito de água e limpe-o e seque-o completamente para evitar manchas de água ou a fixação de bactérias. (Uma vez por semana)
- 2** Retire os acessórios, as prateleiras por exemplo, do frigorífico e da porta. Lave-os com água quente e detergente para a louça; enxague-os com água limpa e seque-os.
- 3** Limpe o interior com um pano embebido em água quente e detergente para a louça. Então, utilize água fria para remover o restante da água com detergente.
- 4** Limpe a parte exterior com um pano macio, sempre que seja necessário.
- 5** Limpe o fecho magnético da porta com uma escova de dentes e água quente com detergente para a louça.
- 6** Limpe o painel de controlo com o pano seco.

OBSERVAÇÕES

- Para evitar danos ao frigorífico, não use produtos de limpeza fortes nem solventes (lacas, tintas, pó de polir, benzina, água fervida, etc.).
- Se a alimentação for desligada acidentalmente, esperar, pelo menos, 5 minutos antes de voltar a ligar, para que a pressão no compressor possa fazer desligar o relé de sobrecarga.
- As prateleiras de vidro pesam aproximadamente 3kg cada. Segure firmemente quando retirando-as do gabinete ou carregando-as.
- Não deixe cair objetos dentro do frigorífico nem bata nas paredes internas. Isto pode provocar rachaduras na superfície interna.

Descongelação

A descongelação faz-se de forma totalmente automática, devido à existência de um sistema especial de poupança de energia.

Quando a luz do compartimento se funde

Contacte assistência técnica autorizada da SHARP para solicitar uma luz de compartimento de substituição. A luz do compartimento não deve ser removida senão por pessoal qualificado.

Ao transportar

- Antes de ser transportado, esvazie o tabuleiro de gelo pelo seguinte procedimento.
 - 1** Esvazie o depósito de água e a caixa de armazenamento de gelo.
 - 2** Defina o modo de limpeza do tabuleiro de gelo para "ON" (Ligado). (Consulte a "**Limpeza do tabuleiro de gelo**").
 - 3** Depois de 40 seg. depois, esvazie a água ou gelo da caixa de armazenamento de gelo quando ouvir o som final.
- Limpe a água na bandeja de evaporação. Antes de limpar a água, espere mais de 1 hora depois de puxar a ficha porque o equipamento do ciclo de refrigeração está extremamente quente. (A bandeja de evaporação está localizada na parte de trás do produto.)

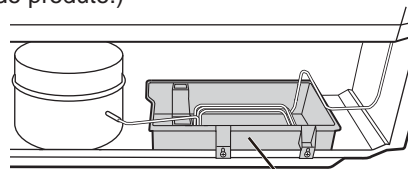

Bandeja de evaporação

- As rodas de apoio permitem ao frigorífico mover-se e ser puxado para diante.



Rodas de apoio

- Carregue o frigorífico segurando pelos apoiadores localizados na parte traseira e inferior.

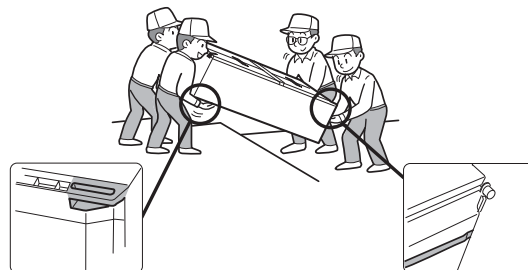

Desligando o seu frigorífico

Caso você desligue o seu frigorífico enquanto você está ausente por um longo período de tempo, remova todos os alimentos e limpe completamente o interior. Desconecte o ficha da tomada da corrente e deixe ambas as portas abertas.

ANTES DE CHAMAR PELO SERVIÇO DE ASSISTÊNCIA TÉCNICA

Antes de chamar pelo serviço de assistência técnica, verifique os seguintes itens.

Problema	Solução
A parte de fora de um gabinete está quente ao ser tocada.	É normal. A tubulação quente está no gabinete para evitar a condensação.
Quando o refrigerador fizer ruído.	É normal que o refrigerador produza ruídos tais como. <ul style="list-style-type: none"> • Intenso ruído produzido pelo compressor quando é dada a partida --- O ruído diminui após algum tempo. • Intenso ruído produzido uma vez ao dia pelo compressor --- Ruído operacional produzido logo após operação de descongelamento. • Ruído de fluido escorrendo (gargarejo, espumação) --- Ruído de fluido refrigerante escorrendo em tubulação (tais ruídos podem tornar-se intensos de tempo em tempo). • Estalar quebradiço ou de trituração, som de chiar --- Ruído produzido pela expansão e contração de paredes e partes internas durante esfriamento.
Ocorre congelamento ou formação de condensação no interior ou no exterior do refrigerador.	Isto pode ocorrer em um dos seguintes casos. Use um pano molhado para limpar o gelo e um pano seco para limpar a condensação. <ul style="list-style-type: none"> • Quando a humidade do ambiente é elevada. • Quando a porta é aberta e fechada com frequência. • Quando são guardados alimentos com muita humidade. (É necessário embalar-los).
Os alimentos no compartimento do refrigerador congelam.	<ul style="list-style-type: none"> • O refrigerador está a funcionar muito tempo com o controlo de temp. do refrigerador na posição 0°C? • O refrigerador está a funcionar muito tempo com o controlo de temp. do congelador na posição -21°C? • Se a temperatura ambiente estiver baixa, os alimentos colocados no compartimento de refrigeração podem congelar, mesmo com o dispositivo de controlo de temp. do refrigerador na posição 6°C.
Há cheiros no compartimento.	<ul style="list-style-type: none"> • É necessário embalar os alimentos com cheiros fortes. • A unidade desodorizante não pode remover todos os cheiros.
O painel de controlo não funciona.	Isto pode ocorrer num dos seguintes casos. <ul style="list-style-type: none"> • O painel ou os seus dedos estão sujos com gotas, óleo e etc. • Quando tocar no painel com uma luva, com um penso no dedo, com a unha ou com objetos. • Há adesivo ou fita-cola nas teclas. • A posição de toque está ligeiramente desviada das teclas. • O tempo de manipulação das teclas não chega para as mesmas funcionarem.

FAZER GELO

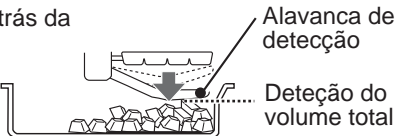
Problema	Solução
O produtor de gelo não está a fazer gelo.	<ul style="list-style-type: none"> • Há água no depósito de água? (Se não estiver, a indicação do processo de produção de gelo irá piscar). • O depósito de água está seguro firmemente? • Deixou a pá ou outros produtos alimentares na caixa de armazenamento de gelo? • Estão todos os modos de produção de gelo definidos para "OFF" (Desligado)? • Os cubos de gelo estão empilhados na parte de trás da caixa de armazenamento de gelo? (Espalhe os cubos de gelo de forma uniforme). • Tente a limpeza do tabuleiro de gelo. Se a limpeza do tabuleiro de gelo funcionar de forma apropriada, espere um dia. Pode obter gelo de novo. 
Os cubos de gelo são produzidos lentamente	<ul style="list-style-type: none"> • A operação de produção de gelo foi agora reiniciada? • Acontece apenas depois de reabastecer o depósito com água potável?
Os cubos de gelo são pequenos, redondos ou estão fundidos. Existem saliências ou buracos nos cubos de gelo.	<ul style="list-style-type: none"> • Os cubos de gelo podem ficar pequenos ou fundidos uns com os outros, especialmente imediatamente antes ou depois do fornecimento de água. • Se armazenar os cubos de gelo durante um longo período de tempo, os mesmos podem ficar pequenos, arredondados ou fundidos. • As saliências que pode ver vêm das ranhuras no tabuleiro de gelo. • Os buracos vêm das bolhas de ar nos cubos de gelo que se podem agrupar e formar buracos maiores.
Os cubos de gelo têm algum cheiro.	<ul style="list-style-type: none"> • A água que está no depósito é velha ou tem algum odor? • Existe algum detergente ou lixívia da limpeza do depósito de água no depósito de água? • Se os cubos de gelo não tiverem sido usados durante um longo período de tempo, os odores podem transferir-se para outros cubos de gelo.
Não caem nenhuma água ou cubos de gelo mesmo ao efetuar a "Limpeza do tabuleiro de gelo".	<ul style="list-style-type: none"> • A caixa de armazenamento de gelo está cheia de cubos de gelo? Deixou a pá ou outros produtos alimentares na caixa de armazenamento de gelo? (Esvazie a caixa de armazenamento de gelo.) • Há água no depósito de água?

SE VOCÊ AINDA NECESSITA DO SERVIÇO DE ASSISTÊNCIA TÉCNICA

Consulte o seu agente de assistência técnica certificado pela SHARP mais próximo.

Σας ευχαριστούμε πολύ που αγοράσατε αυτό το προϊόν της εταιρείας SHARP. Προτού χρησιμοποιήσετε το ψυγείο της SHARP, παρακαλούμε διαβάστε αυτό το εγχειρίδιο λειτουργίας για να σιγουρευτείτε ότι αποκομίζετε το μέγιστο όφελος από το ψυγείο σας.

• Αυτό το ψυγείο είναι μόνο για οικιακή χρήση, με θερμοκρασία περιβάλλοντος μεταξύ +5°C και +43°C. Το ψυγείο δεν θα πρέπει να υποβάλλεται σε θερμοκρασίες των -10°C ή παρακάτω για μεγάλα χρονικά διαστήματα.

Οικιακή χρήση μόνο

ΠΡΟΣΟΧΗ

- Αυτό το ψυγείο περιέχει εύφλεκτο ψυκτικό υλικό (R600a: ισοβουτάνιο) και εύφλεκτα αέρια μόνωσης (κυκλοπεντάνιο). Τηρείτε τους ακόλουθους κανόνες για να αποφύγετε ανάφλεξη και έκρηξη.
 - Το σύστημα ψύξης που βρίσκεται στο πίσω μέρος του ψυγείου και στο εσωτερικό του περιέχει ψυκτικό υλικό. Μην επιτρέψετε την επαφή αιχμηρών αντικειμένων με το σύστημα ψύξης.
 - Μην χρησιμοποιήσετε μηχανικά ή άλλα μέσα για να επιταχύνετε την αυτόματη απόψυξη. (Αυτό το ψυγείο διαθέτει σύστημα αυτόματης απόψυξης.)
 - Μην χρησιμοποιείτε ηλεκτρικές συσκευές εντός του ψυγείου.
 - Χρησιμοποιείτε μόνο τα προδιαγραφόμενα ανταλλακτικά για το λαμπτήρα του χώρου του ψυγείου.
 - Μην φράζετε τα ανοίγματα στην περιφέρεια του ψυγείου.
 - Μην χρησιμοποιείτε εύφλεκτα σπρέι, όπως σπρέι βαφής κοντά στο ψυγείο. Ενδέχεται να προκληθεί έκρηξη ή φωτιά.
 - Αν τρυπήσει το σύστημα ψύξης, μην αγγίζετε την έξοδο προς τον τοίχο και μην χρησιμοποιείτε ελεύθερες φλόγες. Ανοίξτε το παράθυρο για να φύγει ο αέρας από το δωμάτιο. Στη συνέχεια, επικοινωνήστε με έναν αντιπρόσωπο του σέρβις εξουσιοδοτημένο από τη SHARP για την επισκευή του ψυγείου.
 - Θα πρέπει να πραγματοποιείται η κατάλληλη απόρριψη αυτού του ψυγείου. Μεταφέρετε το ψυγείο σε μια μονάδα ανακύκλωσης για εύφλεκτα ψυκτικά υλικά και εύφλεκτα αέρια μόνωσης.
- Μην αποθηκεύετε ιδιαίτερος πτηνικά και εύφλεκτα υλικά όπως αιθέρα, βενζίνη, προπάνιο, συσκευασίες αεροζόλ, κολλώδεις ουσίες και καθαρή αλκοόλη κλπ. Αυτά τα υλικά ενδέχεται να εκραγούν.
- Εναποθέσεις σκόνης στην μπρίζα της συσκευής μπορεί να προκαλέσουν πυρκαγιά. Σκουπίστε τη σκόνη προσεκτικά.
- Μην αποσυναρμολογείτε το ψυγείο. Η αποσυναρμολόγηση και οι επισκευές πρέπει να αναλαμβάνονται μόνο από ειδικούς τεχνικούς, διαφορετικά υπάρχει κίνδυνος ηλεκτροπληξίας, φωτιάς ή βλάβης.
- Βεβαιωθείτε ότι το ψυγείο δεν αποτελεί κίνδυνο για τα μικρά παιδιά όταν το αποθηκεύετε για απόρριψη. (π.χ. αφαιρέστε το μαγνητικό κλείστρο της πόρτας για να μη μπορούν να παγιδευτούν παιδιά σε αυτό.)

ΠΡΟΦΥΛΑΚΤΙΚΑ ΜΕΤΡΑ

- Μην αγγίζετε τη μονάδα συμπιεστή ή τα απομακρυσμένα μέρη του, δεδομένου ότι γίνονται εξαιρετικά καυτά κατά τη διάρκεια της λειτουργίας και οι άκρες των μετάλλων μπορούν να προκαλέσουν τραυματισμό.
- Να μην αγγίζετε τρόφιμα ή μεταλλικά αεροστεγή δοχεία στο χώρο του καταψύκτη με βρεγμένα χέρια. Αυτή η ενέργεια μπορεί να προκαλέσει κρουπάγημα.
- Μην χρησιμοποιείτε καλώδιο προέκτασης ή προσαρμογέα ρευματολήπτη.
- Μην τοποθετείτε ποτά σε φιάλες και σε κουτάκια μέσα στην κατάψυξη, καθώς μπορεί να σπάσουν όταν παγώσουν.
- Βεβαιωθείτε ότι το καλώδιο ρεύματος δεν έχει υποστεί κάποια ζημιά κατά την εγκατάσταση ή κατά τη μεταφορά. Αν το φως ή το καλώδιο έχει χαλαρώσει, μη το βάζετε στην πρίζα. Υπάρχει κίνδυνος ηλεκτροπληξίας ή πυρκαγιάς.
- Όταν βγάξετε το φως από την μπρίζα, πιάνετε το φως και όχι το καλώδιο. Το τράβηγμα του καλωδίου μπορεί να προκαλέσει ηλεκτροπληξία ή ανάφλεξη.
- Αν το εύκαμπτο καλώδιο παροχής ρεύματος πάθει ζημιά, θα πρέπει να αντικατασταθεί από τον εξουσιοδοτημένο αντιπρόσωπο του σέρβις της SHARP επειδή απαιτείται ειδικό καλώδιο.
- Στην περίπτωση της διαρροής αερίου, αερίστε το χώρο ανοίγοντας ένα παράθυρο κλπ. Μην αγγίζετε το ψυγείο ή την παροχή ρεύματος.
- Μην τοποθετείτε αντικείμενα που περιέχουν υγρά ή ασταθή αντικείμενα πάνω στο ψυγείο.
- Αυτή η συσκευή μπορεί να χρησιμοποιηθεί από παιδιά ηλικίας 8 ετών και πάνω και από άτομα με μειωμένες φυσικές, αισθητηριακές ή πνευματικές ικανότητες ή έλλειψη εμπειρίας και γνώσης, εάν βρίσκονται υπό επίβλεψη ή τους έχει δοθεί καθοδήγηση σχετικά με την χρήση της συσκευής με ασφαλή τρόπο και κατανοούν τους σχετικούς κινδύνους. Τα παιδιά θα πρέπει να μην παίζουν με τη συσκευή. Ο καθαρισμός και η συντήρηση από τον χρήστη δεν πρέπει να γίνονται από παιδιά χωρίς επιτήρηση.

Πληροφορίες σχετικά με την απόρριψη εξοπλισμού (οικιακή χρήση)



Προσοχή:
Το προϊόν σας έχει σήμανση με αυτό το σύμβολο. Αυτό σημαίνει ότι τα χρησιμοποιημένα ηλεκτρικά και ηλεκτρονικά προϊόντα δεν θα πρέπει να αναμιγνύονται με γενικά οικιακά απορρίμματα. Υπάρχει ξεχωριστό σύστημα περισυλλογής για τα συγκεκριμένα προϊόντα.

1. Στην Ευρωπαϊκή Ένωση

Προσοχή: Αν επιθυμείτε να απορρίψετε τον εξοπλισμό αυτό, μην χρησιμοποιείτε τον συνηθισμένο κάδο απορριμμάτων!

Η επεξεργασία του χρησιμοποιημένου ηλεκτρικού και ηλεκτρονικού εξοπλισμού πρέπει να γίνεται ξεχωριστά και σε συμφωνία με τη νομοθεσία που απαιτεί την κατάλληλη επεξεργασία, αποκατάσταση και ανακύκλωση του χρησιμοποιημένου ηλεκτρικού και ηλεκτρονικού εξοπλισμού.

Έπειτα από σχετική εφαρμογή σε χώρες-μέλη, ο χρησιμοποιημένος ηλεκτρικός και ηλεκτρονικός εξοπλισμός του κάθε σπιτιού εντός της ΕΕ μπορεί να επιστραφεί χωρίς χρέωση* σε προκαθορισμένες εγκαταστάσεις περισυλλογής. Σε ορισμένες χώρες* είναι δυνατόν να επιστρέψετε το παλιό σας προϊόν στον τοπικό σας προμηθευτή χωρίς χρέωση, αν αγοράσετε ένα παρόμοιο καινούργιο προϊόν.

*) Για περισσότερες πληροφορίες, επικοινωνήστε με το φορέα της περιοχής σας.

Αν ο χρησιμοποιημένος ηλεκτρικός ή ηλεκτρονικός σας εξοπλισμός έχει μπαταρίες ή συσσωρευτές, απορρίψτε αυτά πρώτα ξεχωριστά, σύμφωνα με τις τοπικές απαιτήσεις.

Η σωστή απόρριψη του προϊόντος αυτού θα σας βοηθήσει να βεβαιωθείτε ότι τα απορρίμματα υφίστανται την απαραίτητη επεξεργασία, αποκατάσταση και ανακύκλωση, αποτρέποντας έτσι πιθανές αρνητικές συνέπειες για το περιβάλλον και την ανθρώπινη υγεία, οι οποίες διαφορετικά θα μπορούσαν να προκύψουν λόγω της ακατάλληλης επεξεργασίας απορριμμάτων.

2. Σε άλλες χώρες εκτός της ΕΕ

Αν επιθυμείτε να απορρίψετε το συγκεκριμένο προϊόν, επικοινωνήστε με τους τοπικούς σας φορείς και ζητήστε πληροφορίες για τη σωστή μέθοδο απόρριψης.

Για την Ελβετία: Ο χρησιμοποιημένος ηλεκτρικός ή ηλεκτρονικός εξοπλισμός μπορεί να επιστραφεί χωρίς χρέωση στον αντιπρόσωπο, ακόμα και σε περίπτωση που δεν αγοράσετε ένα νέο προϊόν.

Περισσότερες διευκρινίσεις σχετικά με τη συλλογή καταγράφονται στην αρχική σελίδα της ηλεκτρονικής διεύθυνσης www.swico.ch ή www.sens.ch.

ΠΡΟΣΟΧΗ

- Μην εγκαταστήσετε το ψυγείο σε μία τοποθεσία υγρή ή με υψηλή υγρασία καθώς ενδέχεται να προκληθεί ζημιά στη μόνωση και διαρροή. Ενδέχεται να προκληθεί παραμόρφωση και σκουριά στο εξωτερικό της καμπίνας.

1 Αφήστε αρκετό χώρο εξαερισμού γύρω από το ψυγείο.

- Το σχήμα δείχνει τον ελάχιστο απαιτούμενο χώρο για εγκατάσταση του ψυγείου. Η μέτρηση κατανάλωσης ρεύματος γίνεται σε χώρο διαφορετικών διαστάσεων.
- Διατηρώντας μεγαλύτερο χώρο, το ψυγείο μπορεί να λειτουργήσει με χαμηλότερη κατανάλωση ρεύματος.
- Αν χρησιμοποιείτε το ψυγείο σε χώρο με μικρότερες διαστάσεις από αυτές που φαίνονται στην παρακάτω εικόνα, μπορεί να προκληθεί άνοδος θερμοκρασίας στη μονάδα, δυνατός θόρυβος και βλάβη.
- Η απόσταση μεταξύ του πίσω μέρους του ψυγείου και του τοίχου πρέπει να είναι 60 mm ή μεγαλύτερη και λιγότερη από 75 mm. Αν το διάστημα είναι μεγαλύτερο από 75 mm, μπορεί να τραυματιστείτε αγγίζοντας τον συμπιεστή και τα περιφερειακά τμήματά του, τα οποία είναι εξαιρετικά ζεστά κατά τη διάρκεια της λειτουργίας.

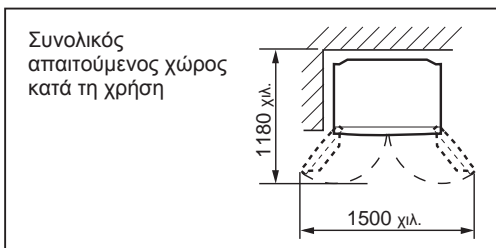
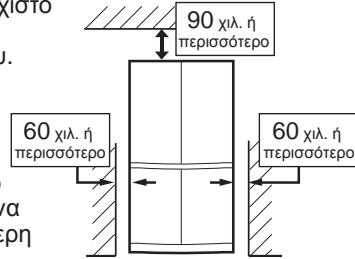

2 Χρησιμοποιήστε τα δύο μπροστινά ρυθμιζόμενα πόδια, για να εξασφαλίσετε ότι το ψυγείο είναι σταθερά τοποθετημένο στο δάπεδο.

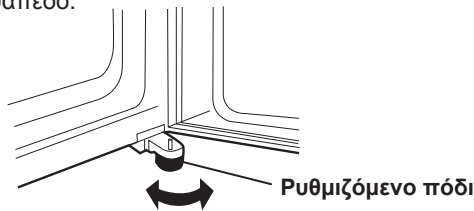

3 Όταν η δεξιά και αριστερή πόρτα δεν είναι σωστά ευθυγραμμισμένες, ρυθμίστε τις χρησιμοποιώντας τα ρυθμιζόμενα ποδαράκια.

Όταν η αριστερή πόρτα είναι σηκωμένη.

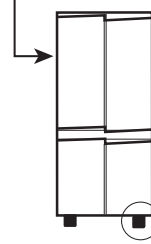

Χαμηλώστε το πόδι στη δεξιά πλευρά.

Όταν η δεξιά πόρτα είναι σηκωμένη.



Χαμηλώστε το πόδι στην αριστερή πλευρά.

(Μέχρις ότου το ρυθμιζόμενο ποδαράκι στην άλλη πλευρά ανασηκωθεί ελαφρά από το έδαφος.)

4 Αφαιρέστε τις 4 βίδες του χαμηλότερου τμήματος του ψυγείου και στη συνέχεια ρυθμίστε το κάλυμμα που έχει το ρυθμιζόμενο ποδαράκι (παρέχεται εντός του χώρου του ψυγείου) με 4 αφαιρούμενες βίδες.

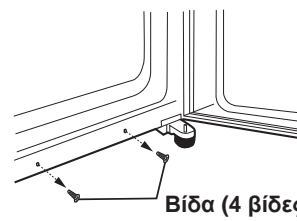

Βίδα (4 βίδες)

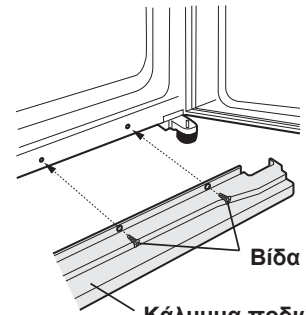

Βίδα

Κάλυμμα ποδιών

ΣΗΜΕΙΩΣΗ

- Τοποθετήστε το ψυγείο σας έτσι ώστε η πρίζα να είναι προσιτή.
- Μην εκθέτετε το ψυγείο σας απευθείας στο ηλιακό φως.
- Μην το τοποθετείτε κοντά σε συσκευές παραγωγής θερμότητας.
- Μην τοποθετήτε σε άμεση επαφή με το έδαφος. Παρέχετε την κατάλληλη βάση.
- Για να εισαγάγετε το καλώδιο παροχής ρεύματος όταν η πόρτα είναι ανοικτή, ηχεί ο συναγερμός της πόρτας αλλά είναι φυσιολογικός. Ο ήχος σταματά όταν κλείσει η πόρτα.

Πριν χρησιμοποιήσετε το ψυγείο σας

Καθαρίστε τα εσωτερικά μέρη με ένα ύφασμα που είναι βρεγμένο σε θερμό νερό. Εάν χρησιμοποιείτε σαπουνόνερο, σκουπίστε το επιμελώς με νερό.

ΈΝΔΕΙΞΗ ΘΕΡΜΟΚΡΑΣΙΑΣ

Αυτό το ψυγείο παρέχεται με μία ένδειξη θερμοκρασίας μέσα στο χώρο του ψυγείου για να σας επιτρέπει να ελέγχετε τη μέση θερμοκρασία στην ψυχρότερη ζώνη.

Ζώνη μέγιστης ψύξης

Το σύμβολο υποδεικνύει τη ζώνη μέγιστης ψύξης εντός του χώρου του ψυγείου. Η ζώνη μέγιστης ψύξης εκτείνεται από το ράφι που βρίσκεται στο κάτω μέρος του χώρου του ψυγείου έως το σύμβολο. (Η θήκη της πόρτας, τοποθετημένη στο ίδιο ύψος, δεν αποτελεί τη ζώνη μέγιστης ψύξης.)

Σύμβολο



Έλεγχος της θερμοκρασίας στην ζώνη μέγιστης ψύξης

Μπορείτε να διεξάγετε τακτικούς ελέγχους για να επιβεβαιώνετε ότι η θερμοκρασία στη ζώνη μέγιστης ψύξης είναι η σωστή, και, αν είναι απαραίτητο, ρυθμίστε το ρυθμιστή της θερμοκρασίας του ψυγείου. Για τη διατήρηση σωστής θερμοκρασίας εντός της συσκευής, ελέγξτε ότι η ένδειξη της θερμοκρασίας είναι πάντα ΜΠΛΕ. Αν η ένδειξη της θερμοκρασίας γίνει ΑΣΠΡΗ, η θερμοκρασία είναι πολύ υψηλή, αυξήστε τη ρύθμιση του ρυθμιστή ελέγχου της θερμοκρασίας του ψυγείου και περιμένετε 6 ώρες πριν ελέγξετε ξανά την ένδειξη της θερμοκρασίας.

ΜΠΛΕ



Σωστή ρύθμιση

ΑΣΠΡΟ



Η θερμοκρασία είναι πολύ υψηλή, ρυθμίστε το ρυθμιστή θερμοκρασίας του ψυγείου.

ΣΗΜΕΙΩΣΗ

- Η εσωτερική θερμοκρασία του ψυγείου εξαρτάται από διάφορους παράγοντες όπως είναι η θερμοκρασία περιβάλλοντος του δωματίου, η ποσότητα των αποθηκευμένων τροφίμων και η συχνότητα ανοίγματος της πόρτας.
- Κατά την εισαγωγή φρέσκων τροφίμων ή κατά το παρατεταμένο άνοιγμα της πόρτας, είναι φυσιολογικό η ένδειξη της θερμοκρασίας να γίνει ΑΣΠΡΗ.

ΠΕΡΙΓΡΑΦΗ

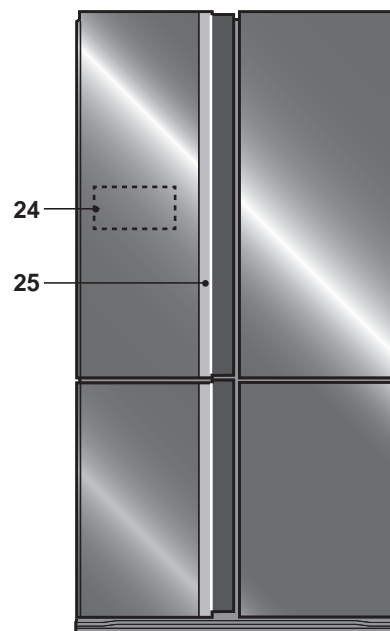
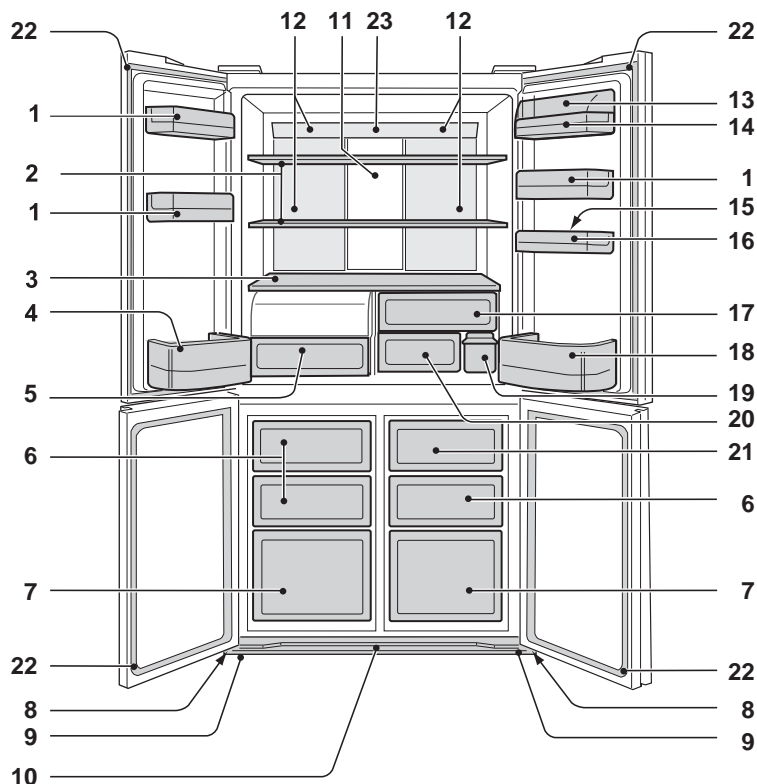

1. Θήκες πόρτας (3 τεμ.)
2. Ράφια ψυγείου (2 τεμ.)
3. Ράφι
4. Θήκη μπουκαλιών (αριστερά)
5. Ιδιαίτερα σφραγισμένο δοχείο συντήρησης λαχανικών
Το κάλυμμα του διατηρητή λαχανικών ανοίγει με το τράβηγμα της θήκης.
6. Θήκες καταψύκτη (μικρές) (3 τεμ.)
7. Θήκες καταψύκτη (μεγάλες) (2 τεμ.)
8. Ροδάκια (4 τεμ.)
9. Ρυθμιζόμενα ποδαράκια (2 τεμ.)
10. Κάλυμμα ποδιών
11. Πίνακας αλουμινίου
Ο πίνακας ψύχεται από πίσω, και έτσι έμμεσα ψύχεται ο χώρος του ψυγείου. Με αυτό τον τρόπο, τα τρόφιμα ψύχονται με ήπιο τρόπο, χωρίς να εκτίθενται σε ροή ψυχρού αέρα.
12. Φως
13. Κάλυμμα θήκης πολλαπλών χρήσεων
14. Θήκη πολλαπλών χρήσεων
15. Βάση αυγών
16. Θήκη αυγών
17. Θήκη για τα φρούτα
18. Θήκη μπουκαλιών (δεξιά)
Για την τοποθέτηση φιαλών μεγάλου μεγέθους, μετακινήστε προς τα πίσω το διαχωριστικό.
19. Δεξαμενή νερού
20. Διαμέρισμα νωπών προϊόντων
21. Κουτί αποθήκευσης πάγου
Για να αποφύγετε την πρόκληση βλάβης στο Κουτί αποθήκευσης πάγου, μη φτιάχνετε πάγο μέσα στο Κουτί αποθήκευσης πάγου ή μη ρίξετε λάδι μέσα σε αυτό.

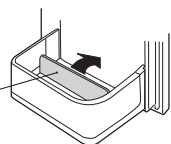
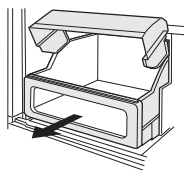

22. Μαγνητικά κλειστρα πόρτας (4 τεμ.)
23. Σήμα Eco
Αν μείνει η πόρτα του ψυγείου ανοικτή, η λάμπα θα αλλάξει χρώμα αργά από μπλε σε πορτοκαλί. Αυτό δείχνει ότι η θερμοκρασία μέσα στο ψυγείο ανεβαίνει.
24. Πίνακας ελέγχου αφής
25. Ένδειξη λαβής
Η ένδειξη θα αναβοσβήνει όταν ξεκινήσουν τη λειτουργία τους το Plasmacluster, η εξοικονόμηση Ενέργειας και η σήμανση αύξησης της Θερμοκρασίας.
Ιονιστής Plasmacluster : Μπλε
Εξοικονόμηση Ενέργειας : Πράσινο
Σήμανση αύξησης θερμοκρασίας : Πορτοκαλί

Αποσμητική συσκευή

Ο αποσμητικός καταλύτης εγκαθίσταται στις οδούς του ψυχρού αέρα. Δεν απαιτείται κάποια ενέργεια ή καθαρισμός.

Μπορούν να αποθηκευθούν περισσότερα τρόφιμα βγάζοντας έξω τα εσωτερικά εξαρτήματα με την κατάλληλη ψύξη.

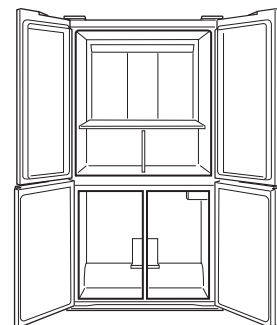

Πίνακας ελέγχου αφής

Για να τον λειτουργήσετε, αγγίξτε το πλήκτρο με γυμνό χέρι.

Για να ανάψει ο πίνακας ελέγχου

Πατήστε το πλήκτρο ◊ (Καταχώρισης).

Κανονικά, εμφανίζεται μόνο το πλήκτρο ◊ (Καταχώρισης).



- Ο πίνακας θα ανάψει και θα εμφανίσει την τρέχουσα ρύθμιση.
- Αφού ρυθμίσετε τα χαρακτηριστικά, όταν δεν υπάρχει λειτουργία για 1 λεπτό, η οθόνη θα απενεργοποιηθεί..

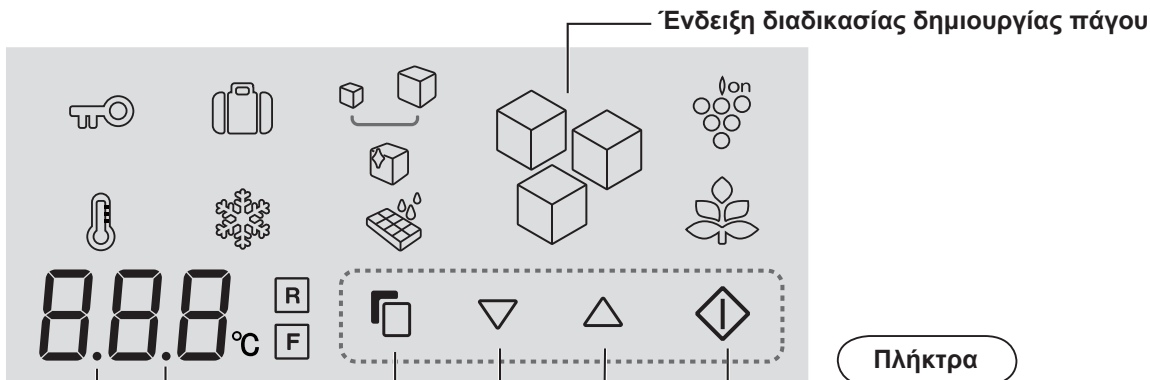

Ένδειξη ΑΝΕΝΕΡΓΟΣ ήχος
Αυτή η ένδειξη δείχνει ότι ο ήχος είναι «ΑΝΕΝΕΡΓΟΣ».

Ένδειξη συναγερμού πόρτας
Αυτή η ένδειξη δείχνει ότι ο συναγερμός πόρτας είναι «ΕΝΕΡΓΟΣ».

Πλήκτρα

Πλήκτρο ◊ (Καταχώρισης)

Οριστικοποιήστε την επιλογή.

Πλήκτρο ▽ / △

Πιέστε για να επιλέξετε Ενεργοποίηση/ Απενεργοποίηση λειτουργίας ή ρύθμισης θερμοκρασίας.

Πλήκτρο επιλογής

Πιέστε για να επιλέξετε εικονίδιο λειτουργίας και σήμα συναγερμού πόρτας.

Εικονίδια χαρακτηριστικών

Τα εικονίδια των επιλεγμένων λειτουργιών εμφανίζονται με χρώμα.



Ιονιστής Plasmacluster



Εξοικονόμηση Ενέργειας



Δημιουργία πάγου



Δημιουργία μεγάλου πάγου



Δημιουργία καθαρού πάγου



Καθαρισμός δίσκου πάγου



Λειτουργία διακοπών



Ταχεία ψύξη



Κλειδώμα για την ασφάλεια των παιδιών



Σήμανση αύξησης θερμοκρασίας

Εικονίδια ελέγχου θερμοκρασίας



Χώρος ψυγείου



Χώρος καταψύκτη

Κάθε φορά που ανοίγετε την πόρτα

Ο πίνακας ελέγχου θα ανάψει και θα εμφανίσει την τρέχουσα ρύθμιση.

- Η λειτουργία δεν είναι αποδεκτή ενώ η πόρτα του ψυγείου είναι ανοικτή.

Κατά τη στιγμή της αναδιανομής ενέργειας

- Όταν υπάρχει μια διακοπή ρεύματος κατά τη λειτουργία Ταχείας ψύξης ή Καθαρισμού δίσκου πάγου, η λειτουργία σταματάει.
- Η ένδειξη διαδικασίας δημιουργίας πάγου επιστρέφει στην αρχική κατάσταση.
- Οι άλλες ρυθμίσεις θα εμφανίζονται όπως πριν από τη διακοπή ρεύματος.

ΛΕΙΤΟΥΡΓΙΑ

Ιονιστής Plasmacluster

Ο ιονιστής μέσα στο ψυγείο σας απελευθερώνει σμήνη ιόντων, τα οποία αποτελούνται από μάζες θετικών και αρνητικών ιόντων, μέσα στο χώρο του ψυγείου. Αυτά τα σμήνη ιόντων απενεργοποιούν τον αερομεταφερόμενο μύκητα της μούχλας.

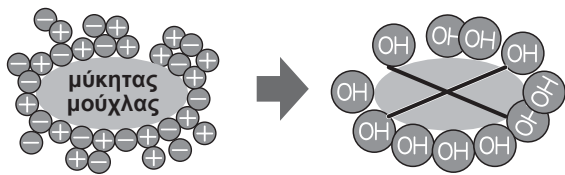

Για να ακυρώσετε τη λειτουργία

Είναι η ίδια μέθοδος με την εκκίνηση λειτουργίας. Επιλέξτε "OFF" στο βήμα 2.

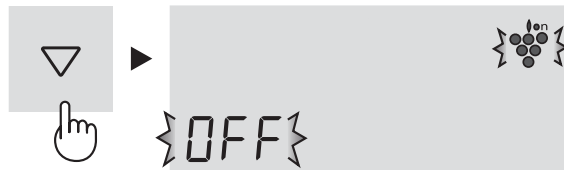

Για την έναρξη της λειτουργίας

1 Επιλέξτε «εικονίδιο Plasmacluster».



2 Επιλέξτε «ON».



3 Οριστικοποιήστε την επιλογή.



Επιπλέον, η ένδειξη λαβής (Μπλε) θα αναβοσβήνει 3 φορές.

Ένδειξη λαβής σε λειτουργία

- Κάθε φορά που κλείνετε την πόρτα, η ένδειξη θα αναβοσβήνει (Μπλε).
- Αν είναι επίσης σε λειτουργία η επιλογή Εξοικονόμησης ενέργειας, η ένδειξη θα ανάψει 6 φορές. (Μπλε→Πράσινο→Μπλε→Πράσινο→Μπλε→Πράσινο)

ΣΗΜΕΙΩΣΗ

- Ενδεχομένως να υπάρχει μία ελαφριά οσμή στο ψυγείο. Είναι η οσμή του όζοντος που παράγεται από τον ιονιστή. Η ποσότητα του όζοντος είναι μηδαμινή, και διαλύεται γρήγορα στο ψυγείο.

Εξοικονόμηση Ενέργειας

Χρησιμοποιήστε αυτή τη λειτουργία όταν θέλετε να θέσετε τη συσκευή σε λειτουργία εξοικονόμησης ενέργειας.

Για την έναρξη της λειτουργίας

- 1 Επιλέξτε το εικονίδιο «Εξοικονόμηση ενέργειας». (Το εικονίδιο είναι πράσινο)



- 2 Επιλέξτε «ON».



- 3 Οριστικοποιήστε την επιλογή.



Επιπλέον, η ένδειξη λαβής (Πράσινο) θα αναβοσβήνει 3 φορές.

Ένδειξη λαβής σε λειτουργία

- Κάθε φορά που κλείνετε την πόρτα, η ένδειξη θα αναβοσβήνει (Πράσινο).
- Αν είναι επίσης σε λειτουργία η επιλογή Plasmacluster, η ένδειξη θα αναβοσβήνει 6 φορές. (Μπλε→Πράσινο→Μπλε→Πράσινο→Μπλε→Πράσινο)

Για να ακυρώσετε τη λειτουργία

Είναι η ίδια μέθοδος με την εκκίνηση λειτουργίας. Επιλέξτε "OFF" στο βήμα 2.



ΣΗΜΕΙΩΣΗ

- Όταν αυτή η λειτουργία είναι ενεργή, η θερμοκρασία στο εσωτερικό του ψυγείου και στον χώρο του καταψύκτη θα είναι σε υψηλότερη από την προκαθορισμένη θερμοκρασία κατά 1°C περίπου (ψυγείο) ή κατά 2°C περίπου (καταψύκτης). Αυτός είναι ο οδηγός υπό την προϋπόθεση με την προκαθορισμένη θερμοκρασία 3°C (ψυγείο) και -18°C (καταψύκτης). Δεν θα αλλάξει η οθόνη προκαθορισμένης θερμοκρασίας.
- Η απόδοση της εξοικονόμησης ενέργειας εξαρτάται από το περιβάλλον χρήσης (έλεγχος θερμοκρασίας, θερμοκρασία περιβάλλοντος, συχνότητα ανοίγματος ή κλεισίματος της πόρτας, ποσότητα τροφίμων).
- Απενεργοποιήστε αυτή τη λειτουργία όταν νιώσετε ότι τα ροφήματα δεν είναι αρκετά παγωμένα ή η παρασκευή πάγου παίρνει πολύ χρόνο.

Συμβουλές για εξοικονόμηση ενέργειας

- Διατηρήστε το χώρο αερισμού κατά το δυνατό γύρω από το ψυγείο.
- Προστατεύστε το ψυγείο σας από άμεση επαφή με το ηλιακό φως, και μην το τοποθετείτε πλησίον θερμαντικών συσκευών.
- Ανοίγετε την πόρτα του ψυγείου σας για κατά το δυνατό λιγότερο χρόνο.
- Ζεστά τρόφιμα πρέπει να κρύνουν πριν την αποθήκευση.
- Τοποθετείτε τα τρόφιμα συμμετρικά στα ράφια για να επιτρέψετε στον ψυχρό αέρα να κυκλοφορεί αποτελεσματικά.

Η ποσότητα της κατανάλωσης ενέργειας αυτού του μοντέλου έχει μετρηθεί σύμφωνα με τα διεθνή πρότυπα της απόδοσης ψυγείου υπό τις ακόλουθες συνθήκες.

- Όλα τα εξαρτήματα στον χώρο του καταψύκτη απομακρύνθηκαν όπως φαίνεται στην εικόνα.

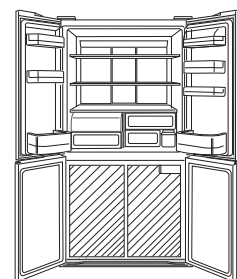

- Διαστάσεις χώρου.

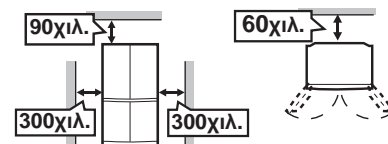

GR

Λειτουργία διακοπών

Χρησιμοποιήστε αυτό τη δυνατότητα όταν απουσιάζετε σε ταξίδι ή θα απουσιάζετε για μεγάλο χρονικό διάστημα.

Για την έναρξη της λειτουργίας

- 1 Επιλέξτε το εικονίδιο «Λειτουργία διακοπών».

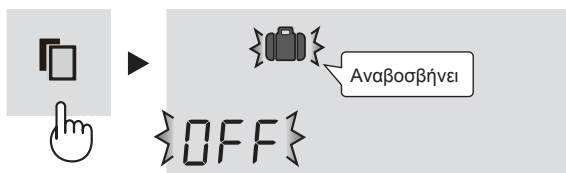

- 2 Επιλέξτε «ON».



- 3 Οριστικοποιήστε την επιλογή.



Για να ακυρώσετε τη λειτουργία

Είναι η ίδια μέθοδος με την εκκίνηση λειτουργίας. Επιλέξτε "OFF" στο βήμα 2.



ΣΗΜΕΙΩΣΗ

- Η θερμοκρασία μέσα στο χώρο του ψυγείου θα ρυθμιστεί περίπου στους 10°C.
- Η περίοδος διατήρησης τροφίμων στο χώρο του ψυγείου γίνεται περίπου 1/2-1/3 της κανονικής λειτουργίας. Παρακαλούμε χρησιμοποιήστε το μόνο όταν δεν υπάρχουν τρόφιμα που ενδέχεται να αλλοιωθούν.
- Η θερμοκρασία του χώρου του ψυγείου δεν μπορεί να τροποποιηθεί. (Εμφανίζεται η ένδειξη 10°C.)

Ταχεία ψύξη

Αυτή η λειτουργία μπορεί να χρησιμοποιηθεί για υψηλής ποιότητας κατάψυξη τροφίμων και είναι κατάλληλη για οικιακή ψύξη.

Για την έναρξη της λειτουργίας

- 1 Επιλέξτε το εικονίδιο «Ταχεία ψύξη».

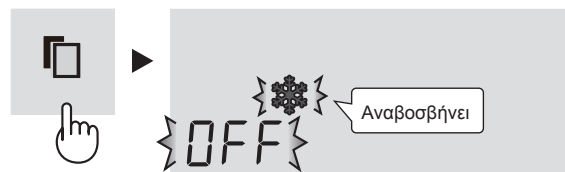

- 2 Επιλέξτε «ON».



- 3 Οριστικοποιήστε την επιλογή.



Για να ακυρώσετε τη λειτουργία

Είναι η ίδια μέθοδος με την εκκίνηση λειτουργίας. Επιλέξτε "OFF" στο βήμα 2.



ΣΗΜΕΙΩΣΗ

- Η Ταχεία Ψύξη τερματίζεται αυτόματα σε περίπου 2 ώρες. (Το εικονίδιο θα εξαφανιστεί.)
- Μεγάλες ποσότητες τροφίμων δεν είναι δυνατόν να ψύχονται σε μία μόνο λειτουργία.
- Η ταχεία ψύξη μπορεί να διαρκέσει περισσότερο από 2 ώρες στην περίπτωση που η λειτουργία επικαλυφθεί με απόψυξη καθώς η λειτουργία ξεκινά μετά την ολοκλήρωση της απόψυξης.
- Να αποφεύγετε το άνοιγμα της πόρτας όσο το δυνατόν περισσότερο κατά τη διάρκεια αυτής της λειτουργίας.

🔑 Κλείδωμα για την ασφάλεια των παιδιών

Η λειτουργία κλειδώματος του πίνακα ελέγχου θα ενεργοποιηθεί. Η χρήση αυτής της λειτουργίας αποτρέπει την ανεπιθύμητη χρήση του πίνακα από παιδιά ή τρίτους.

Για την έναρξη της λειτουργίας

- 1 Επιλέξτε το εικονίδιο «Κλείδωμα για παιδιά».



- 2 Επιλέξτε «ON».



- 3 Οριστικοποιήστε την επιλογή.



Για να ακυρώσετε τη λειτουργία

Είναι η ίδια μέθοδος με την εκκίνηση λειτουργίας. Επιλέξτε "OFF" στο βήμα 2.

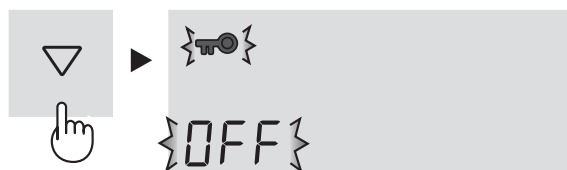

🌡 Σήμανση αύξησης θερμοκρασίας

Κατά τη διάρκεια αυτής της λειτουργίας, θα εμφανίζεται αύξηση της εσωτερικής θερμοκρασίας εξαιτίας διακοπής ρεύματος ή άλλης αιτίας.

Για την έναρξη της λειτουργίας

- 1 Επιλέξτε το εικονίδιο «Σήμανση αύξησης θερμοκρασίας». (Το εικονίδιο είναι πορτοκαλί.)

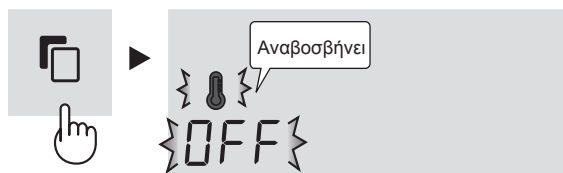

- 2 Επιλέξτε «ON».



- 3 Οριστικοποιήστε την επιλογή.



Επιπλέον, η ένδειξη λαβής (Πορτοκαλί) θα αναβοσβήσει 3 φορές.

Ένδειξη αύξησης της θερμοκρασίας

- Αν η εσωτερική θερμοκρασία γίνει όπως παρακάτω, θα υποδεικνύεται αύξηση της θερμοκρασίας.
Ψυγείο : περισσότερο από 10°C
Καταψύκτης : περισσότερο από -10°C
- Ελέγξτε την ποιότητα των τροφίμων πριν την κατανάλωση.

Ένδειξη

- Τα εικονίδια θα αναβοσβήνουν.

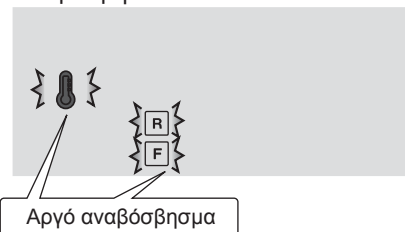

- Η ένδειξη λαβής (πορτοκαλί) θα αναβοσβήνει κάθε 30 δευτερόλεπτα.

Πώς να ακυρώσετε το αναβόσβημα της ένδειξης
Πιέστε το πλήκτρο ◊ ενώ τα εικονίδια αναβοσβήνουν.

Για να ακυρώσετε τη λειτουργία

Είναι η ίδια μέθοδος με την εκκίνηση λειτουργίας. Επιλέξτε "OFF" στο βήμα 2.

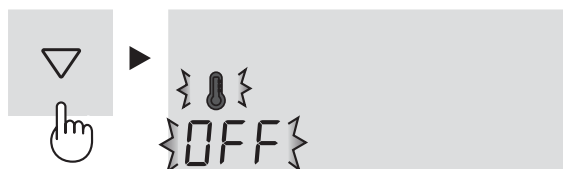

R F Έλεγχος θερμοκρασίας

Το ψυγείο ρυθμίζει την θερμοκρασία του αυτόματα. Αν όμως, χρειαστεί, μπορείτε να ρυθμίσετε τη θερμοκρασία ως ακολούθως.

Χώρος ψυγείου

Ρυθμιζόμενο μεταξύ 0°C και 6°C σε βήματα των 1°C.

- 1 Επιλέξτε το εικονίδιο **R**.
Η ένδειξη απεικονίζει την τρέχουσα προεπιλεγμένη θερμοκρασία.

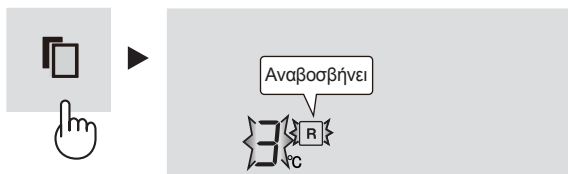

- 2 Ρυθμίστε τη θερμοκρασία. [Δ : αυξάνει, ▽ : μειώνει]



- 3 Οριστικοποιήστε την επιλογή.

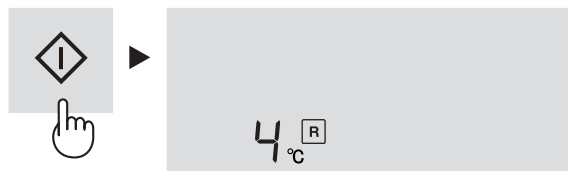

Χώρος καταψύκτη

Ρυθμιζόμενο μεταξύ -13°C και -21°C σε βήματα των 1°C.

- 1 Επιλέξτε το εικονίδιο **F**.
Η ένδειξη απεικονίζει την τρέχουσα προεπιλεγμένη θερμοκρασία.



- 2 Ρυθμίστε τη θερμοκρασία. [Δ : αυξάνει, ▽ : μειώνει]



- 3 Οριστικοποιήστε την επιλογή.

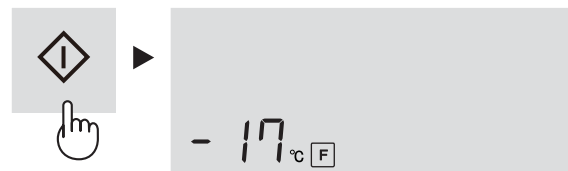

Προηγμένες λειτουργίες χώρων Καταψύκτη / Ψυγείου

Η θερμοκρασία των χώρων καταψύκτη και ψυγείου μπορεί να ρυθμιστεί με βήματα των 0,5 °C ακολουθώντας τα βήματα **1** έως **3** παρακάτω.

Χώρος ψυγείου

1. Επιλέξτε το εικονίδιο **R**.
Μπιπ μπιμ μπιμ (ήχος βομβητή)
2. Πιέστε το πλήκτρο * συνεχόμενα για 3 δευτερόλεπτα ή περισσότερο.
Η τρέχουσα προεπιλεγμένη θερμοκρασία στον ενδείκτη θα αλλάξει σε 3,0 °C.
(Η ένδειξη θα απεικονιστεί όπως στην εικόνα δεξιά.)
3. Ρυθμίστε τη θερμοκρασία κατά τον ίδιο τρόπο με τα βήματα **2** έως **3** παραπάνω.
Ακολουθήστε τα βήματα **1** έως **2** ξανά εάν θέλετε να ρυθμίσετε τη θερμοκρασία με βήματα του 1°C.

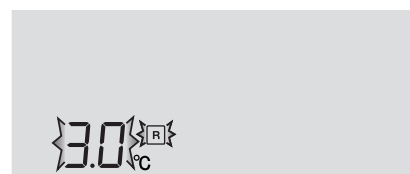

Χώρος καταψύκτη

1. Επιλέξτε το εικονίδιο **F**.
Μπιπ μπιμ μπιμ (ήχος βομβητή)
2. Πιέστε το πλήκτρο * συνεχόμενα για 3 δευτερόλεπτα ή περισσότερο.
Η τρέχουσα προεπιλεγμένη θερμοκρασία στον ενδείκτη θα αλλάξει σε -18,0 °C.
(Η ένδειξη θα εναλλάσσεται όπως στην εικόνα δεξιά.)
3. Ρυθμίστε τη θερμοκρασία κατά τον ίδιο τρόπο με τα βήματα **2** έως **3** παραπάνω.
Ακολουθήστε τα βήματα **1** έως **2** ξανά εάν θέλετε να ρυθμίσετε τη θερμοκρασία με βήματα του 1°C.



Συναγερμός πόρτας

- Αρχικά, ο συναγερμός πόρτας θα είναι «ΕΝΕΡΓΟΣ».
- Όταν η πόρτα του ψυγείου παραμένει ανοιχτή, ο συναγερμός πόρτας θα ηχήσει.
- Ο συναγερμός της πόρτας θα ηχεί για 1 λεπτό μετά το άνοιγμα της πόρτας και ξανά για 1 λεπτό (μία φορά σε αυτή την περίπτωση).
- Αν η πόρτα παραμείνει ανοικτή για περίπου 3 λεπτά, ο συναγερμός θα ηχεί συνεχόμενα.

Για να ακυρώσετε τη λειτουργία

- 1 Επιλέξτε την ένδειξη συναγερμού πόρτας όπως στην παρακάτω εικόνα.



- 2 Επιλέξτε «OFF».



- 3 Οριστικοποιήστε την επιλογή.



Στην οθόνη αναμονής

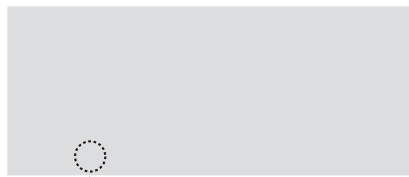

Η ένδειξη θα εξαφανιστεί.

Για την έναρξη της λειτουργίας

Είναι η ίδια μέθοδος με την ακύρωση λειτουργίας. Επιλέξτε «ON» στο βήμα 2.



Ένδειξη συναγερμού πόρτας

Στην οθόνη αναμονής

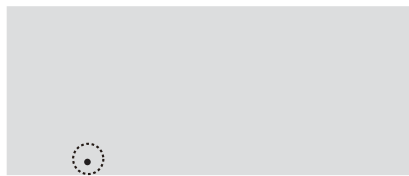

Δείχνει ότι ο Συναγερμός πόρτας είναι «ΕΝΕΡΓΟΣ».

Ήχος ΕΝΕΡΓΟΣ/ΑΝΕΝΕΡΓΟΣ

- Αρχικά, ο ήχος είναι «ΕΝΕΡΓΟΣ».
- Χρησιμοποιήστε αυτήν τη λειτουργία όταν θέλετε να γυρίσετε τον ήχο του πλήκτρου λειτουργίας και τον ήχο τερματισμού Καθαρισμού δίσκου πάγου στη θέση «ON» ή «OFF».

Για να απενεργοποιήσετε τον ήχο

Πιέστε τα πλήκτρα ▽ και ◊ ταυτόχρονα και συνεχόμενα για 3 δευτερόλεπτα ή περισσότερο.

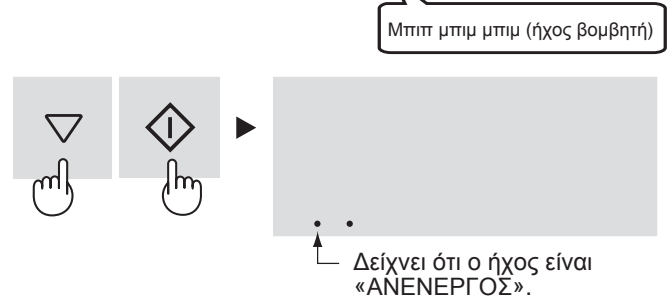

Για να ενεργοποιήσετε τον ήχο

Πιέστε ξανά τα πλήκτρα ▽ και ◊ ταυτόχρονα και συνεχόμενα για 3 δευτερόλεπτα ή περισσότερο.

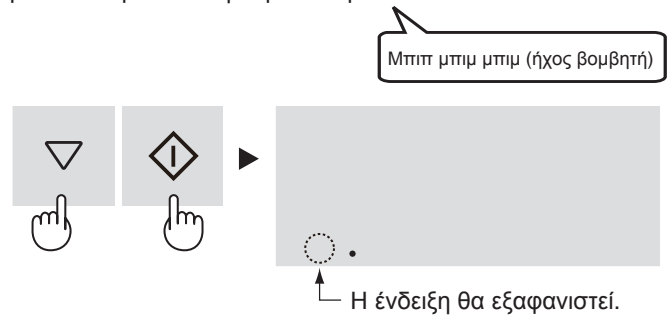

Φωτισμός ON/OFF

- Χρησιμοποιήστε αυτή τη λειτουργία όταν θέλετε να θέσετε τον φωτισμό του πίνακα ελέγχου και την ένδειξη λαβής όταν ανοίγει η πόρτα στη θέση «ON» ή «OFF».

Για να ρυθμίσετε στο «OFF»

Πιέστε τα πλήκτρα ▲ και ◊ ταυτόχρονα και συνεχόμενα για 3 δευτερόλεπτα ή περισσότερο.



Η ένδειξη θα απενεργοποιηθεί.

Για να ρυθμίσετε στο «ON»

Πιέστε ξανά τα πλήκτρα ▲ και ◊ ταυτόχρονα και συνεχόμενα για 3 δευτερόλεπτα ή περισσότερο.



ΑΥΤΟΜΑΤΗ ΣΥΣΚΕΥΗ ΔΗΜΙΟΥΡΓΙΑΣ ΠΑΓΟΥ

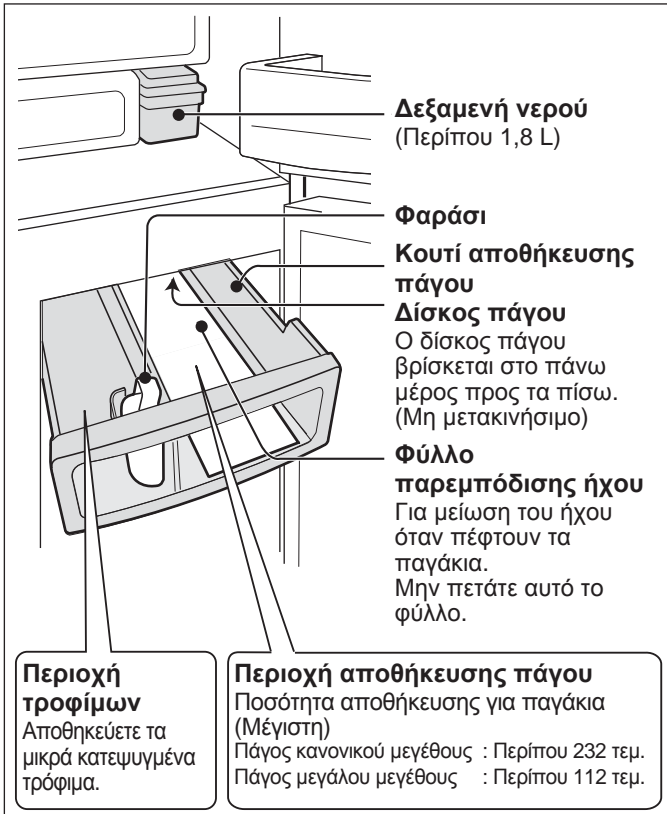

Πως γίνονται τα παγάκια

Παροχή νερού

- Το νερό διοχετεύεται από το δοχείο νερού στον δίσκο πάγου.

Δημιουργία πάγου

- Γίνονται τα παγάκια. (8 τεμάχια κάθε φορά)
- Ο αριθμός τεμαχίων πάγου ανά κύκλο ενδέχεται κάποιες φορές να αλλάζει.

Απελευθέρωση

- Ο δίσκος πάγου περιστρέφεται, απελευθερώνοντας τον πάγο και επιστρέφει στο «Παροχή νερού».
- Ο δίσκος πάγου δεν θα περιστραφεί αν το κουτί αποθήκευσης πάγου είναι γεμάτο.

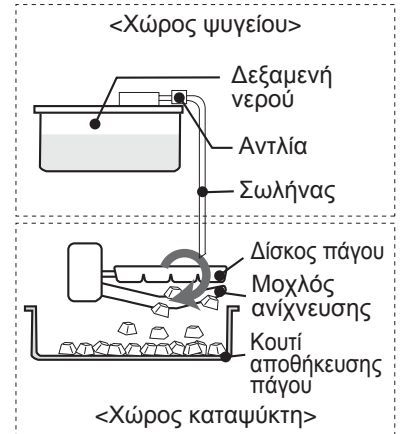

Μοχλός ανίχνευσης

Η ποσότητα του πάγου ελέγχεται περιοδικά από τον μοχλό ανίχνευσης.

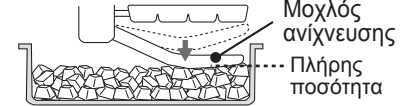

Η ποσότητα πάγου θα μειωθεί όταν τα παγάκια δεν είναι λειασμένα.

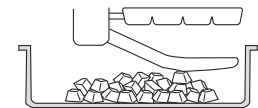

(Σχεδόν η μισή ποσότητα)

Διάφοροι τύποι λειτουργίας δημιουργίας πάγου

Υπάρχουν 5 λειτουργίες που μπορείτε να επιλέξετε όπως φαίνεται παρακάτω. Το μέγεθος ή η καθαρότητα του πάγου διαφέρει ανάλογα με την επιλεγμένη λειτουργία.

Λειτουργία	Εικονίδιο	Μέγεθος πάγου	Καθαρότητα πάγου	Χρόνος που απαιτείται για την κάθε δημιουργία πάγου
Δημιουργία πάγου ΑΝΕΝΕΡΓΟΣ		—	—	—
Κανονικός πάγος		Κανονικό	Κανονικό	Περίπου 2 ώρες
Μεγάλος πάγος		Μεγάλο	Κανονικό	Περίπου 3 ώρες και 30 λεπτά
Καθαρός πάγος (Κανονικό μέγεθος)		Κανονικό	Ψηλή	Περίπου 6 ώρες
Καθαρός πάγος (Μεγάλο μέγεθος)		Μεγάλο	Ψηλή	Περίπου 8 ώρες

ΣΗΜΕΙΩΣΗ

- Γίνονται 2 τύποι πάγου ταυτόχρονα.

Κύβος



Σχήμα πολυσιχιδές



- Δεν μπορούν να γίνουν περισσότερες από μία επιλογή κάθε φορά.
- Ο χρόνος δημιουργίας πάγου που εμφανίζεται παραπάνω αποτελεί μόνο μία πρόχειρη ένδειξη όταν η θερμοκρασία περιβάλλοντος είναι 30°C, η ρύθμιση θερμοκρασίας είναι στο Med, η επιλογή Εξοικονόμησης ενέργειας είναι απενεργοποιημένη και χωρίς να ανοιγοκλείνουν οι πόρτες.

Δημιουργία πάγου αμέσως μετά την αλλαγή της λειτουργίας

- Η πρώτη παρτίδα πάγου αμέσως μετά την αλλαγή επιλογής λειτουργίας δεν αντανακλά τις αλλαγές στο μέγεθος ή την καθαρότητα. Αυτό συμβαίνει γιατί υπάρχουν ακόμα ημιτελή παγάκια μέσα στον δίσκο πάγου κατά την αλλαγή στη διαφορετική λειτουργία. Τα παγάκια της 2ης παρτίδας ή μεταγενέστερης θα αντανακλούν την αλλαγή της επιλογής.

Η δημιουργία πάγου διαρκεί περισσότερο όταν:

- Η θερμοκρασία δωματίου είναι υψηλή.
- Λειτουργία λιγότερης ψύξης, π.χ. τον χειμώνα.
- Είναι αποθηκευμένα πολλά τρόφιμα.
- Το ψυγείο είναι σε κατάσταση απόψυξης.
- Η πόρτα ανοίγει συχνά.
- Όταν ξεκινάτε ξανά τη λειτουργία δημιουργίας πάγου.
- Η επιλογή Εξοικονόμησης ενέργειας είναι σε λειτουργία.

Η διαύγεια του καθαρού πάγου εξασθενεί κάτω από τις ακόλουθες συνθήκες

- Η δημιουργία πάγου γίνεται για πρώτη φορά.
- Μεγάλες ποσότητες τροφίμων είναι αποθηκευμένες στους άλλους χώρους.
- Η Εξοικονόμηση ενέργειας ή η Ταχεία ψύξη είναι σε λειτουργία.
- Η θερμοκρασία είναι ρυθμισμένη υψηλότερα ή χαμηλότερα από την αρχική θερμοκρασία ρύθμισης. (Ψυγείο : 3°C, Καταψύκτης : -18°C)

Προετοιμασίες για τη δημιουργία πάγου για πρώτη φορά

- Πλύνετε το δοχείο νερού και το κουτί αποθήκευσης πάγου.
- Εκτελέστε τη λειτουργία Καθαρισμού δίσκου πάγου για να καθαρίσετε τον δίσκο και τον σωλήνα. (Ενδέχεται να υπάρχει οσμή ή σκόνη μέσα στην αυτόματη συσκευή δημιουργίας πάγου.)

Δημιουργία πάγου





ΠΡΟΣΟΧΗ

Χρησιμοποιήστε μόνο πόσιμο νερό.

Για την έναρξη της λειτουργίας

Στην αρχή, όλες οι επιλογές δημιουργίας πάγου είναι στο «OFF».

1 Επιλέξτε μία από τις τέσσερις λειτουργίες.

- | | |
|---|--|
|  Κανονικός πάγος |  Καθαρός πάγος (Κανονικό μέγεθος) |
|  Μεγάλος πάγος |  Καθαρός πάγος (Μεγάλο μέγεθος) |



2 Επιλέξτε «ON».



3 Οριστικοποιήστε την επιλογή.



4 Τραβήξτε προς τα έξω το δοχείο νερού και προσθέστε νερό μέσα σε αυτό.

- Μη γέρνετε το δοχείο νερού, καθώς κατά τη μεταφορά μπορεί να χυθεί το νερό.

Το δοχείο σε αυτή τη θέση είναι πλήρες.

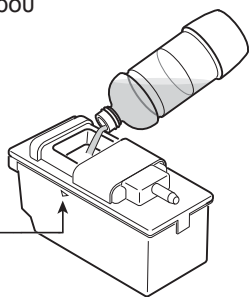

5 Ρυθμίστε το δοχείο νερού.

- Εισάγετε σωστά το δοχείο νερού. Δεν θα γίνουν παγάκια εκτός αν το δοχείο έχει εισαχθεί πλήρως.







Ο πάγος γίνεται αυτόματα.

ΣΗΜΕΙΩΣΗ

- Χρειάζονται περίπου 24 ώρες για να γίνει η πρώτη παρτίδα από παγάκια.
- Για λόγους υγιεινής, να αντικαθιστάτε το νερό μία φορά την εβδομάδα ακόμα και όταν εξακολουθεί να υπάρχει νερό μέσα στο δοχείο.
- Όταν αφήνετε το δοχείο άδειο, ενδέχεται κάποιες φορές να κάνει ασυνήθιστο θόρυβο σαν βογγητό αλλά αυτό είναι φυσιολογικό.

Ένδειξη διαδικασίας δημιουργίας πάγου

Η ένδειξη διαδικασίας πάγου θα αλλάξει ανάλογα με την ολοκλήρωση της δημιουργίας πάγου όπως παρακάτω.

Ένδειξη	Κατάσταση
	<ul style="list-style-type: none"> • Δεν λειτουργεί η αυτόματη δημιουργία πάγου. • Εντός 5 λεπτών μετά την παροχή νερού.
	Ξεκινά η δημιουργία πάγου.
	<ul style="list-style-type: none"> • Έχει ολοκληρωθεί η δημιουργία των δύο τρίτων πάγου περίπου. • Όταν το κουτί αποθήκευσης πάγου είναι πλήρες.
	Η δημιουργία πάγου έχει ολοκληρωθεί. Τα παγάκια πέφτουν στο κουτί αποθήκευσης πάγου. (Ο πίνακας ελέγχου θα ανάψει και θα εμφανίσει την ολοκλήρωση.)
 (Αναβοσβήνει)	<p>Το δοχείο νερού δεν έχει νερό. Προσθέστε νερό μέσα στη δεξαμενή νερού.</p> <ul style="list-style-type: none"> • Ακόμη και αν το δοχείο νερού είναι άδειο, η παλλόμενη ένδειξη θα απενεργοποιηθεί με το άνοιγμα και το κλείσιμο των πορτών του ψυγείου. Ωστόσο, η παλλόμενη ένδειξη θα κάνει επανεκκίνηση μετά από σύντομο χρονικό διάστημα.

ΣΗΜΕΙΩΣΗ

- Μη χρησιμοποιείτε άλλο παρά μόνο πόσιμο νερό. Μη χρησιμοποιείτε ζεστό νερό (θερμική αντίσταση: 60 ° C), χυμό, τσάι, σόδα και αθλητικά ποτά κλπ. (Ενδέχεται να προκύψουν ακαθαρσίες στο εσωτερικό.) Ενδέχεται να προκύψει δυσλειτουργία στη συσκευή δημιουργίας πάγου ως αποτέλεσμα.
- Ενδέχεται να μη δημιουργηθεί πάγος μεγάλου μεγέθους όταν η στάθμη του νερού στο δοχείο νερού είναι χαμηλή ακόμη και αν έχει επιλεγεί η λειτουργία μεγάλου πάγου.
- Μην τοποθετείτε το φαράσι ή τα τρόφιμα πάνω από τα παγάκια. Αυτό ενδέχεται να προκαλέσει δυσλειτουργία στη συσκευή αυτόματης δημιουργίας πάγου (βλάβη στον μοχλό ανίχνευσης, κλπ.) ή να μην μπορεί να τραβηχτεί προς τα έξω η θήκη. Ρυθμίστε το φαράσι στην καθορισμένη θέση.

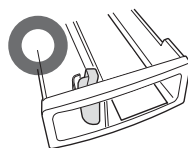

Μοχλός ανίχνευσης

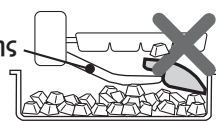

Προεξοχές του πάγου

- Υπάρχουν κάποιες σχισμές στον δίσκο πάγου. Συνεπώς, τα παγάκια που προέρχονται από τον δίσκο θα έχουν προεξοχές λόγω αυτών των σχισμών.
- Οι προεξοχές ενδέχεται να είναι μυτερές. Να είστε προσεκτικοί όταν βάζετε τα παγάκια απευθείας στο στόμα σας.

Σχισμή

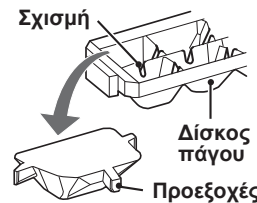

Δίσκος πάγου

Προεξοχές

Λευκό μέσα στα παγάκια και ουσία που επιπλέει

- Τα μέταλλα που περιέχονται στο νερό ενδέχεται να στερεοποιηθούν και να ασπρίσουν όταν παγώνει το νερό. Τα μέταλλα τίθενται σε κατάσταση κατά την οποία είναι αδιάλυτα στο νερό όταν παγώνει, ώστε όταν λιώσουν τα παγάκια θα μείνει μόνο η άσπρη επιπλέουσα ουσία, αλλά αυτό είναι φυσιολογικό.
- Αυτό είναι πιο πιθανό να συμβεί όταν χρησιμοποιείτε σκληρό νερό (π.χ. Η σκληρότητα του νερού είναι 100mg/L ή περισσότερο).
- Το ίδιο πράγμα θα συμβεί, όταν ο καθαρός πάγος έχει οριστεί στο «ON».

Ακύρωση της λειτουργίας δημιουργίας πάγου

- Χρησιμοποιήστε αυτή τη λειτουργία κατά τη διάρκεια της νύχτας ή κατά τον χειμώνα.
- Μπορείτε να χρησιμοποιήσετε το κουτί αποθήκευσης πάγου ως θήκη ψύξης.

Για να ακυρώσετε τη λειτουργία

- 1 Επιλέξτε τη λειτουργία δημιουργίας πάγου που είναι σε λειτουργία.

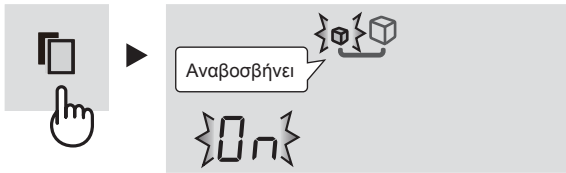

- 2 Επιλέξτε «OFF».



- 3 Οριστικοποιήστε την επιλογή.



- 4 Αδειάστε το δοχείο νερού. Στεγνώστε το καλά και βάλτε στο στην αρχική του θέση.

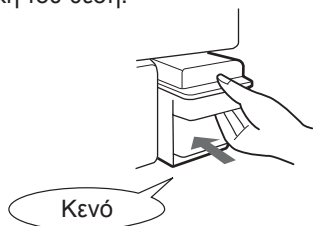

Μετά την ακύρωση της δημιουργίας πάγου

- Ακόμη και μετά την ακύρωση της ρύθμισης της λειτουργίας δημιουργίας πάγου, θα διεξαχθεί μία φορά η λειτουργία απελευθέρωσης πάγου, συνεπώς θα λειτουργήσουν ο δίσκος πάγου και ο μοχλός ανίχνευσης.
- Μετά το πέρας της λειτουργίας απελευθέρωσης πάγου, η ένδειξη διαδικασίας δημιουργίας πάγου θα σβήσει.



- Μην τοποθετείτε τρόφιμα έως ότου η ένδειξη διαδικασίας δημιουργίας πάγου απενεργοποιηθεί. Διαφορετικά, ενδέχεται να σπάσει ο μοχλός ανίχνευσης.

Για να ξεκινήσετε ξανά τη λειτουργία

Ανατρέξτε στην ενότητα «Δημιουργία πάγου».

Καθαρισμός δίσκου πάγου

- Μπορείτε να καθαρίσετε τον δίσκο πάγου και τον σωλήνα. Χρησιμοποιήστε αυτή τη δυνατότητα στην αρχή ή όταν το ψυγείο δεν έχει χρησιμοποιηθεί για μεγάλο χρονικό διάστημα.
- Το νερό διοχετεύεται από το δοχείο νερού στο δίσκο πάγου με ορμή.
 - Η ποσότητα εκκένωσης νερού σε μία πλύση θα είναι 100mL. Ωστόσο, όταν είναι ρυθμισμένη η κατάσταση μεγάλο πάγου, η ποσότητα εκκένωσης νερού θα είναι 230mL.

Προετοιμασία

Προσθέστε νερό μέσα στο δοχείο νερού και βάλτε το στην αρχική του θέση. Αδειάστε το κουτί αποθήκευσης πάγου.

Για την έναρξη της λειτουργίας

- 1 Επιλέξτε το εικονίδιο καθαρισμού δίσκου πάγου.



- 2 Επιλέξτε «ON».

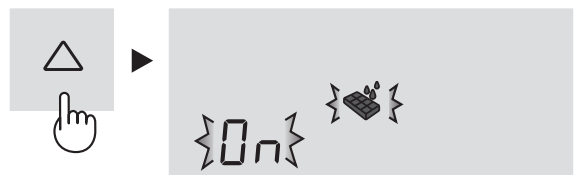

- 3 Οριστικοποιήστε την επιλογή. (Θα ξεκινήσει ο καθαρισμός δίσκου πάγου.)



Κατά τη διάρκεια καθαρισμού του δίσκου πάγου

Χρειάζεται περίπου 40 δευτ. Μην τραβάτε προς τα έξω το κουτί αποθήκευσης πάγου.

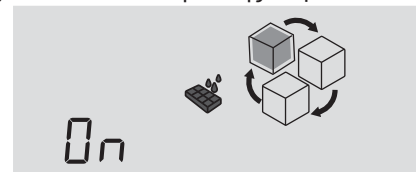

Η ένδειξη διαδικασίας θα αλλάξει όπως στην παραπάνω εικόνα.



- 4 Ακολουθήστε ξανά τα βήματα 2 έως 3.

- 5 Στο τέλος πατήστε το κουμπί . Αδειάστε το δοχείο νερού και το κουτί αποθήκευσης πάγου. Στεγνώστε το καλά και βάλτε το στην αρχική του θέση.

ΣΗΜΕΙΩΣΗ

Όταν ολοκληρωθεί ο καθαρισμός επιστρέφει στη λειτουργία δημιουργίας πάγου, όπου είναι ήδη ρυθμισμένο.

ΔΙΑΤΗΡΗΣΗ ΤΡΟΦΙΜΩΝ

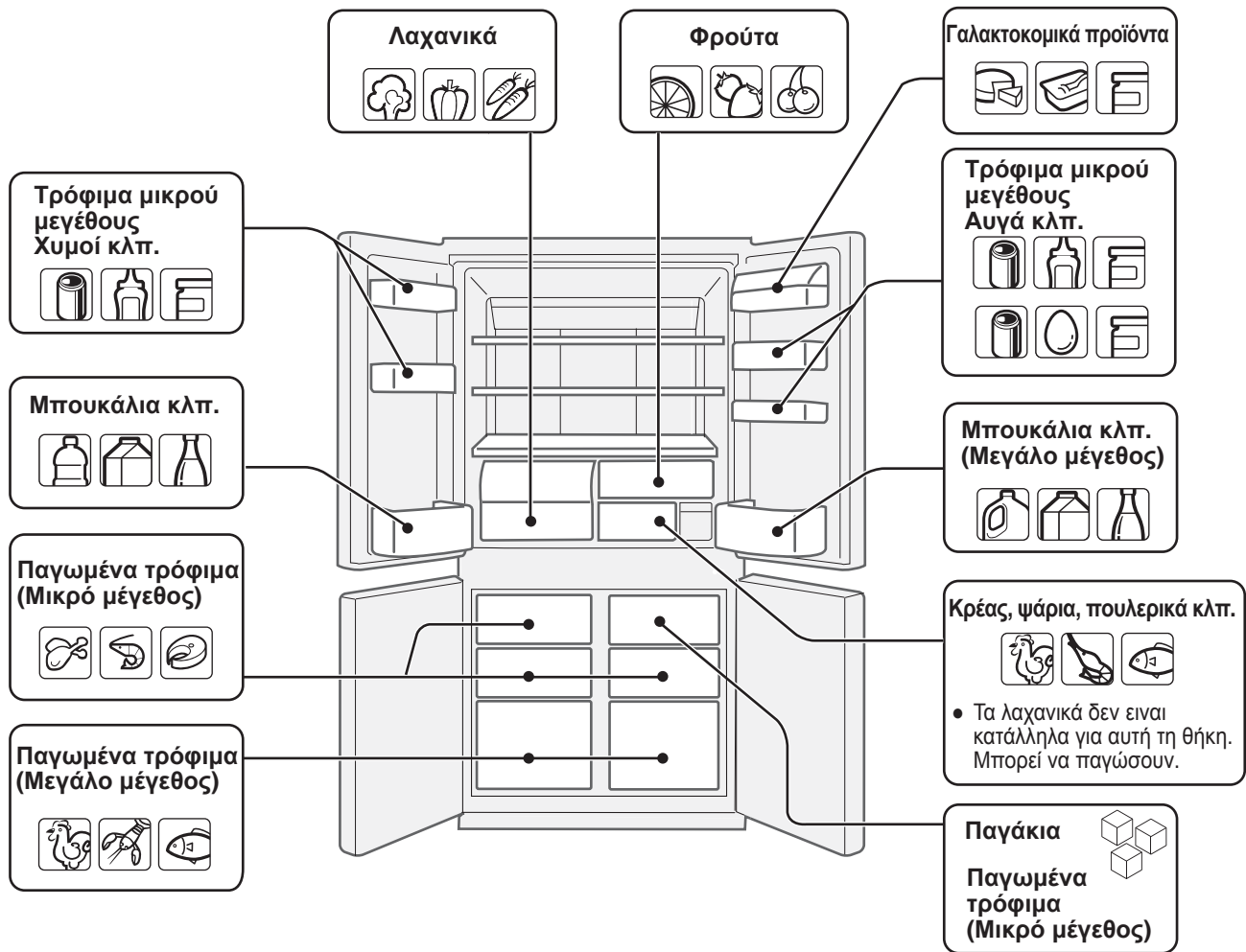

Η τοποθέτηση στο ψυγείο ελαττώνει την ταχύτητα αλλοίωσης των τροφών. Για να μεγιστοποιήσετε το χρόνο ζωής των προϊόντων διατροφής που αλλοιώνονται, βεβαιωθείτε ότι τα τρόφιμα είναι όσο το δυνατόν πιο φρέσκα. Τα παρακάτω είναι γενικές οδηγίες για να βοηθήσουν στην αύξηση του χρόνου αποθήκευσης των τροφίμων.

Φρούτα / Λαχανικά

Για να ελαχιστοποιήσετε την απώλεια της υγρασίας, τα φρούτα και τα λαχανικά θα πρέπει να κλειστούν χαλαρά μέσα σε ένα πλαστικό υλικό π.χ. σακούλες περιτυλίγματος (μην στεγανοποιήσετε) και να τοποθετηθούν μέσα στον διατηρητή λαχανικών ή τη θήκη φρούτων. Αν αποθηκεύσετε πολλά λαχανικά, ενδέχεται να σχηματιστεί υγρασία. Αυτό δεν επηρεάζει τη λειτουργία ή την απόδοση. Χρησιμοποιήστε ένα στεγνό πανί για να απομακρύνετε την υγρασία.

Γαλακτοκομικά Προϊόντα και Αυγά

- Τα περισσότερα γαλακτοκομικά προϊόντα έχουν οδηγίες στην εξωτερική συσκευασία που πληροφορούν την συνιστώμενη θερμοκρασία και την ημερομηνία λήξης του προϊόντος.
- Τα αυγά πρέπει να αποθηκεύονται στην Θήκη αυγών.

Κρέατα / Ψάρι / Κοτόπουλο

- Βάλτε τα μέσα σε ένα πιάτο ή δίσκο και καλύψτε τα με χάρτινο ή πλαστικό περιτύλιγμα.
- Τα μεγαλύτερα κομμάτια από κρέας, ψάρι, ή κοτόπουλο τοποθετήστε τα στο πίσω μέρος των ραφιών.
- Βεβαιωθείτε ότι όλα τα μαγειρεμένα τρόφιμα είναι τυλιγμένα με ασφάλεια ή τοποθετημένα σε ένα αεροστεγές δοχείο.

ΣΗΜΕΙΩΣΗ

- Τοποθετείστε ομοιόμορφα τα τρόφιμα πάνω στα ράφια ώστε ο αέρας ψύξης να μπορεί να κυκλοφορεί αποτελεσματικά.
- Τα ζεστά, τρόφιμα πρέπει πριν την κατάψυξή τους να κρυώσουν. Η κατάψυξη ζεστών τροφίμων αυξάνει τη θερμοκρασία στο διαμέρισμα του ψυγείου και έτσι μπορεί να καταστραφούν τα τρόφιμα.
- Μην κλείνετε ποτέ τις οπές εισαγωγής και εξαγωγής κρύου αέρα με τρόφιμα ή με πακέτα, γιατί διαφορετικά δεν καταψύχονται αρκετά τα τρόφιμα.
- Να έχετε την πόρτα καλά κλειστή.

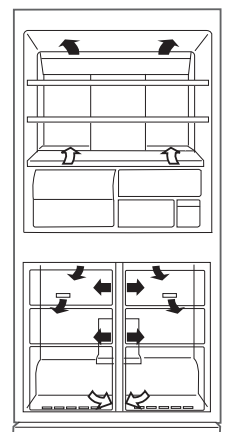

← ΜΕΣΑ
 → ΕΞΩ

Μην τοποθετείτε ποτέ τρόφιμα μπροστά από τις οπές εξαγωγής κρύου αέρα. Αυτό οδηγεί σε υπερβολική κατάψυξη των τροφίμων.

Για άριστη κατάψυξη

- Τα τρόφιμα θα πρέπει να είναι φρέσκα.
- Καταψύξτε μικρές ποσότητες τροφίμων κάθε φορά για να τα καταψύξετε γρήγορα.
- Τα τρόφιμα πρέπει να σφραγίζονται κατάλληλα, να σφραγίζονται καλά ή να καλύπτονται.
- Τοποθετήστε ομοιόμορφα τα τρόφιμα μέσα στον καταψύκτη.
- Τοποθετήστε ετικέτες στις σακούλες ή στα δοχεία για να κρατήσετε καταγεγραμμένα τα κατεψυγμένα τρόφιμα.

ΣΥΝΤΗΡΗΣΗ ΚΑΙ ΠΕΡΙΠΟΙΗΣΗ

ΠΡΟΣΟΧΗ

- Αποσυνδέστε το ψυγείο πρώτα για να αποτρέψετε την ηλεκτροπληξία.
- Μην καταβρέχετε απευθείας το εξωτερικό περίβλημα ή τον εσωτερικό χώρο. Κάτι τέτοιο προκαλεί σκουριά και καταστροφή των ηλεκτρικών μονώσεων.

ΣΗΜΑΝΤΙΚΟ

Για να αποφύγετε τις ρωγμές στις εσωτερικές επιφάνειες και στα πλαστικά εξαρτήματα, ακολουθήστε αυτές τις συμβουλές.

- Σκουπίστε τα λάδια από φαγητά που τυχόν είναι προσκολλημένα στα πλαστικά εξαρτήματα.
- Μερικά οικιακά χημικά καθαριστικά ενδέχεται να προκαλέσουν ζημιά, γι αυτό χρησιμοποιήστε μόνο αραιωμένο υγρό καθαρισμού πιάτων (σαπουνόνερο).
- Αν χρησιμοποιηθεί απορρυπαντικό χωρίς να έχει αραιωθεί ή αν το σαπουνόνερο δεν σκουπιστεί καλά, μπορεί να προκληθούν ρωγμές στα πλαστικά μέρη.

- 1 Αφαιρέστε και καθαρίστε το δοχείο νερού και στεγνώστε το προσεκτικά για να αποφύγετε την προσάρτηση κηλίδων νερού ή βακτηριδίων. (Μία φορά την εβδομάδα)
- 2 Βγάλτε τα εξαρτήματα, π.χ. ράφια από το ψυγείο και την πόρτα. Πλύντε τα με ζεστό σαπουνόνερο από υγρό πλυσίματος πιάτων, ξεπλύντε τα με καθαρό νερό και στεγνώστε τα.
- 3 Καθαρίστε το εσωτερικό με ένα ύφασμα βρεγμένο με ζεστό σαπουνόνερο από υγρό πλυσίματος πιάτων. Μετά ξεβγάλετε με κρύο νερό.
- 4 Καθαρίστε το εξωτερικό πλαίσιο με μαλακό πανί, όταν είναι απαραίτητο.
- 5 Καθαρίστε το Μαγνητικό κλείστρο πόρτας με οδοντόβουρτσα και ζεστό σαπουνόνερο από υγρό πλυσίματος πιάτων.
- 6 Σκουπίστε τον πίνακα ελέγχου με ένα στεγνό ύφασμα.

ΣΗΜΕΙΩΣΗ

- Για να αποφύγετε την πρόκληση ζημιάς στο ψυγείο σας, μη χρησιμοποιείτε βαριά καθαριστικά ή διαλυτικά (βερνίκι, μπιογιά, γυαλιστική σκόνη, βενζίνη, βραστό νερό, κλπ.)
- Αν αποσυνδεθεί το ρεύμα, παρακαλούμε περιμένετε για τουλάχιστον 5 λεπτά προτού επανασυνδέσετε το ρεύμα.
- Τα γυάλινα ράφια ζυγίζουν περίπου 3Χgr το καθένα. Κρατήστε τα γερά κατά την αφαίρεση τους από το θάλαμο ή κατά την μεταφορά.
- Μην πετάτε αντικείμενα μέσα στο ψυγείο ή μην χτυπήσετε τον εσωτερικό τοίχο. Αυτό μπορεί να προκαλέσει το ράγισμα της εσωτερικής επιφάνειας.

Απόψυξη

Η απόψυξη είναι πλήρως αυτοματοποιημένη εξαιτίας ενός μοναδικού συστήματος εξοικονόμησης ενέργειας.

Όταν το φως του ψυγείου δεν ανάβει

Επικοινωνήστε με τον αντιπρόσωπο σέρβις που είναι εξουσιοδοτημένος από τη SHARP για να ζητήσετε αντικατάσταση του λαμπτήρα του χώρου. Ο λαμπτήρας του χώρου δεν πρέπει να αφαιρεθεί από μη εξουσιοδοτημένο προσωπικό του σέρβις.

Κατά την μεταφορά

- Πριν μετακινήσετε, αδειάστε τον δίσκο πάγου με την ακόλουθη διαδικασία.
 - ① Πλύνετε το δοχείο νερού και το κουτί αποθήκευσης πάγου.
 - ② Ορίστε τη λειτουργία καθαρισμού δίσκου πάγου στο «ON». (Ανατρέξτε στην ενότητα «Καθαρισμός δίσκου πάγου».)
 - ③ Περίπου 40 δευτ. αργότερα, αδειάστε το νερό ή τον πάγο από το κουτί αποθήκευσης πάγου όταν ακούσετε τον ήχο τερματισμού.
- Σκουπίστε όλο το νερό από το δίσκο εξάτμισης. Πριν σκουπίσετε το νερό, περιμένετε τουλάχιστον μία ώρα αφού βγάλετε την πρίζα γιατί τα εξαρτήματα του κύκλου ψύξεως είναι ιδιαίτερα ζεστά. (Ο δίσκος εξάτμισης βρίσκεται στην πίσω πλευρά του προϊόντος.)

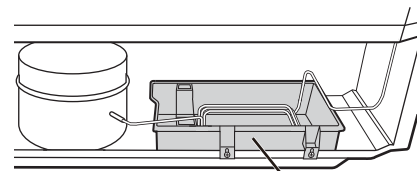

Δίσκος εξάτμισης

- Τα ροδάκια επιτρέπουν στο ψυγείο να κινείται μπρος και πίσω.

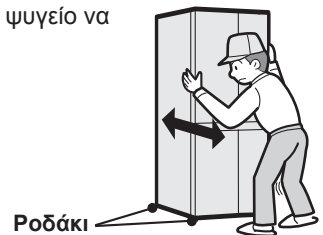

Ροδάκια

- Μεταφέρετε το ψυγείο κρατώντας τα χερούλια που βρίσκονται στο πίσω μέρος και στο κάτω μέρος.

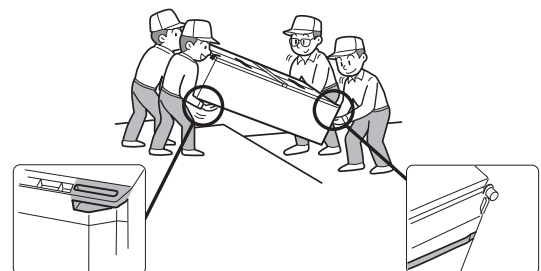

Διακόπτοντας το ρεύμα του ψυγείου σας

Αν διακόψετε το ρεύμα του ψυγείου κατά την διάρκεια της απουσίας σας για μεγάλο χρονικό διάστημα, βγάλετε όλα τα τρόφιμα και καθαρίστε το εσωτερικό πολύ καλά. Βγάλετε το φως του καλωδίου του ρεύματος από την μπρίζα και αφήστε και τις δύο πόρτες ανοικτές.

ΠΡΙΝ ΖΗΤΗΣΕΤΕ ΤΟ ΣΕΡΒΙΣ

Πριν ζητήσετε το σέρβις ελέγξτε τα ακόλουθα σημεία.

Πρόβλημα	Λύση
Το εξωτερικό του θαλάμου είναι καυτό στην αφή.	Αυτό είναι φυσιολογικό. Ο καυτός σωλήνας στο θάλαμο είναι για την αποφυγή του σχηματισμού πάχνης.
Όταν το ψυγείο κάνει θόρυβο.	Είναι φυσιολογικό για το ψυγείο να παράγει τους παρακάτω ήχους. <ul style="list-style-type: none"> • Δυνατός θόρυβος που παράγεται από το συμπιεστή όταν αρχίζει η λειτουργία --- Ο ήχος γίνεται χαμηλότερος μετά από λίγο. • Δυνατός θόρυβος που παράγεται μια φορά τη μέρα από τον συμπιεστή --- Ο ήχος λειτουργίας ακούγεται αμέσως μετά από τη λειτουργία της αυτόματης απόψυξης. • Ήχος ροής υγρού (ήχος γουργουλισματος, ήχος σφυρίγματος) --- Ήχος ψυκτικού που ρέει μέσα στους σωλήνες (ο ήχος μπορεί να γίνει ισχυρότερος περιστασιακά). • Ήχος τριγμού ή σπασίματος, Τσιριχτός ήχος --- Ήχος που παράγεται από τη διαστολή και τη συστολή των εσωτερικών τοίχων και των εσωτερικών μερών κατά την ψύξη.
Ο σχηματισμός πάγου ή πάχνης συμβαίνει στο εσωτερικό ή το εξωτερικό του ψυγείου.	Αυτό μπορεί να συμβεί σε μία από τις ακόλουθες περιπτώσεις. Χρησιμοποιήστε ένα υγρό πανί για να σκουπίσετε τον πάγο και ένα στεγνό πανί για να σκουπίσετε την πάχνη. <ul style="list-style-type: none"> • Όταν η υγρασία περιβάλλοντος είναι υψηλή. • Όταν ανοιγοκλείνετε συνέχεια την πόρτα. • Όταν τα τρόφιμα που είναι αποθηκευμένα περιέχουν πολλή υγρασία. (Θα πρέπει να τυλιγόνται.)
Τα τρόφιμα που βρίσκονται στο εσωτερικό του ψυγείου παγώνουν.	<ul style="list-style-type: none"> • Μήπως το ψυγείο λειτουργεί για μεγάλο χρονικό διάστημα με τη λειτουργία ελέγχου θερμοκρασίας του ψυγείου ρυθμισμένη στους 0°C; • Μήπως το ψυγείο λειτουργεί για μεγάλο χρονικό διάστημα με τη λειτουργία ελέγχου θερμοκρασίας του καταψύκτη ρυθμισμένη στους -21°C; • Η χαμηλή περιβαλλοντική θερμοκρασία μπορεί να προκαλέσει το πάγωμα των αποθηκευμένων τροφίμων ακόμα και όταν ο Έλεγχος Θερμοκρασίας του Ψυγείου είναι ρυθμισμένος στους 6°C.
Το εσωτερικό του ψυγείου μυρίζει.	<ul style="list-style-type: none"> • Τα τρόφιμα με έντονη μυρωδιά πρέπει να τυλιγόνται. • Η αποσμητική συσκευή δεν μπορεί να απορροφήσει όλη τη μυρωδιά.
Ο πίνακας ελέγχου δεν λειτουργεί.	Αυτό ενδέχεται να συμβαίνει σε μία από τις παρακάτω περιπτώσεις. <ul style="list-style-type: none"> • Ο πίνακας ή το δάχτυλό σας είναι λερωμένα με σταγόνες, λάδι κτλ. • Όταν αγγίζετε τον πίνακα με γάντι στο χέρι, με αυτοκόλλητο επίδεσμο στο δάχτυλό σας, με το νύχι ή με αντικείμενα. • Αυτοκόλλητα ή κολλητική ταινία είναι τοποθετημένα στα πλήκτρα. • Η θέση που αγγίζετε είναι ελαφρώς εκτός περιοχής των πλήκτρων. • Ο χρόνος λειτουργίας δεν είναι αρκετός για να ενεργοποιηθούν τα πλήκτρα.

ΔΗΜΙΟΥΡΓΙΑ ΠΑΓΟΥ

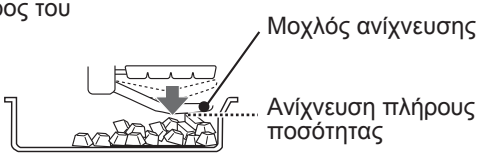
Πρόβλημα	Λύση
Η συσκευή δημιουργίας πάγου δεν παράγει πάγο.	<ul style="list-style-type: none"> • Υπάρχει νερό στο δοχείο νερού; (Αν δεν υπάρχει, η ένδειξη διαδικασίας δημιουργίας πάγου θα αναβοσβήνει.) • Είναι τοποθετημένο το δοχείο νερού με ασφάλεια; • Έχετε αφήσει το φαράσι ή άλλα προϊόντα τροφίμων μέσα στο κουτί αποθήκευσης πάγου; • Δεν είναι η λειτουργία δημιουργίας πάγου ορισμένη στο «OFF»; • Έχουν συσσωρευτεί τα παγάκια στο πίσω μέρος του κουτιού αποθήκευσης πάγου; (Απλώστε ομοιόμορφα προς τα έξω τα παγάκια.) • Δοκιμάστε τον καθαρισμό δίσκου πάγου. Αν ο καθαρισμός δίσκου πάγου λειτουργεί κανονικά, περιμένετε μία ημέρα. Ενδέχεται να έχετε ξανά πάγο. 
Γίνονται αργά τα παγάκια	<ul style="list-style-type: none"> • Έχει μόλις επανεκκινηθεί η λειτουργία δημιουργίας πάγου; • Μήπως είναι αμέσως μετά την επανατοποθέτηση πόσιμου νερού μέσα στο δοχείο;
Τα παγάκια είναι μικρά, στρογγυλά ή ενωμένα. Υπάρχουν προεξοχές ή τρύπες στα παγάκια.	<ul style="list-style-type: none"> • Τα παγάκια μπορεί να γίνουν μικρά ή να ενωθούν μεταξύ τους, ειδικά λίγο πριν ή μετά την παροχή νερού. • Αν αποθηκεύσετε τα παγάκια για μεγάλο χρονικό διάστημα, μπορεί να γίνουν μικρότερα, στρογγυλά ή να συσσωρευτούν όλα μαζί. • Η προεξοχή που μπορεί να δείτε προέρχεται από τις σχισμές στον δίσκο πάγου. • Η τρύπα προέρχεται από τις φυσαλίδες αέρα μέσα στα παγάκια που μπορούν να συσσωρευτούν όλες μαζί και να δημιουργήσουν μεγαλύτερες τρύπες.
Τα παγάκια έχουν κάποια οσμή.	<ul style="list-style-type: none"> • Το νερό στο δοχείο είναι παλιό ή έχει κάποια οσμή; • Έχει παραμείνει καθαριστικό ή λευκαντικό που χρησιμοποιήθηκε για καθαρισμό μέσα στο δοχείο νερού; • Αν τα παγάκια έχουν μείνει αχρησιμοποίητα για μεγάλο χρονικό διάστημα, ενδέχεται να μεταφερθούν οσμές στα παγάκια.
Δεν πέφτουν νερό ή παγάκια ακόμη και αν εφαρμοστεί «Καθαρισμός δίσκου πάγου».	<ul style="list-style-type: none"> • Είναι το κουτί αποθήκευσης πάγου γεμάτο με παγάκια; Έχετε αφήσει το φαράσι ή άλλα προϊόντα τροφίμων μέσα στο κουτί αποθήκευσης πάγου; (Αδειάστε το κουτί αποθήκευσης πάγου.) • Υπάρχει νερό στο δοχείο νερού;

ΑΝ ΑΚΟΜΑ ΧΡΕΙΑΖΕΣΤΕ ΤΟ ΣΕΡΒΙΣ

Πηγαίστε στον πλησιέστερο αντιπρόσωπο για σέρβις εξουσιοδοτημένο από την SHARP.

Wir danken Ihnen für den Kauf dieses SHARP-Produktes. Bevor Sie Ihren SHARP-Kühlschrank benutzen, lesen Sie bitte diese Bedienungsanleitung, damit Sie Ihren neuen Kühlschrank bestmöglich nutzen können.

- Dieser Kühlschrank ist nur für Haushalte mit einer Raumtemperatur zwischen +5°C und +43°C geeignet. Der Kühlschrank darf nicht lange Zeit Temperaturen von -10°C oder darunter ausgesetzt werden.

Nur für den
Haushaltsgebrauch

VORSICHT

- Dieser Kühlschrank enthält ein entflammbares Kühlmittel (R600a: Isobutan) und ein Isoliertreibgas (Cyclopentan). Beachten Sie folgende Regeln, um eine Entzündung und Explosionen zu vermeiden.
 - Das Kühlsystem hinter und innerhalb des Kühlschranks beinhaltet Kühlmittel. Achten Sie darauf, dass keine scharfkantigen oder spitzen Gegenstände mit dem Kühlsystem in Berührung kommen.
 - Verwenden Sie keine mechanischen Geräte oder andere Hilfsmittel, um das Abtauverfahren zu beschleunigen. (Der Kühlschrank arbeitet mit einem automatischen Abtausystem.)
 - Verwenden Sie im Inneren des Kühlschranks keine elektrischen Geräte.
 - Verwenden Sie ausschließlich die vorgeschriebenen Teile für die Lampe des Kühlabteils.
 - Blockieren Sie keine der Öffnungen am äußeren Umfang des Kühlschranks.
 - Benutzen Sie keine entzündlichen Sprays, wie etwa Sprühfarbe, in der Nähe des Kühlschranks. Dies kann zu Explosionen oder Feuer führen.
 - Falls das Kühlsystem beschädigt werden sollte, berühren Sie nicht die Netzsteckdose und verwenden Sie keine offene Flamme. Öffnen Sie das Fenster und entlüften Sie den Raum. Wenden Sie sich dann an eine von SHARP zugelassene Servicestelle.
 - Dieser Kühlschrank muss vorschriftsmäßig entsorgt werden. Bringen Sie ihn zu einer Abfallverwertungsanlage für entflammbares Kühlmittel und Isoliertreibgas.
- Lagern Sie keine flüchtigen oder brennbaren Stoffe wie etwa Äther, Benzin, Propangas, Spraydosen, Haftmittel oder puren Alkohol usw. im Kühlschrank. Diese Stoffe sind explosionsgefährlich.
- Staubansammlungen auf dem Stecker können Feuer verursachen. Entfernen Sie den Staub vorsichtig.
- Bauen Sie diesen Kühlschrank nicht um. Nur qualifizierte Reparaturtechniker sollten den Kühlschrank zerlegen oder reparieren, da es sonst zu Stromschlag, zu Feuer oder zu Verletzungen kommen könnte.
- Stellen Sie sicher, dass der Kühlschrank keine Gefahr für Kinder darstellt, wenn Sie ihn vor der Entsorgung aufbewahren (entfernen Sie z. B. die magnetischen Türdichtungen, damit sich Kinder nicht einsperren).

ACHTUNG

- Den Kompressor und die dazugehörigen Teile nicht berühren, da sie während des Betriebs sehr heiß werden und Sie sich an den Kanten der Metallteile verletzen könnten.
- Berühren Sie Lebensmittel im Tiefkühlabteil nicht mit nassen Händen. Dies kann zu Frostbeulen führen.
- Verwenden Sie kein Verlängerungskabel und keinen Adapterstecker.
- Lassen Sie Getränke in Flaschen und in Dosen nicht im Gefrierfach, da diese beim Einfrieren platzen können.
- Stellen Sie sicher, dass das Netzkabel während der Installation oder des Verschiebens nicht beschädigt wurde. Wenn der Stecker oder das Kabel locker sind, dann stecken Sie den Stecker nicht ein. Es besteht die Gefahr eines Stromschlags oder Feuers.
- Das Netzkabel sollte nur am Stecker, nicht am Kabel selbst, aus der Steckdose gezogen werden. Beim Ziehen am Kabel kann es zu Stromschlag oder zu Feuer kommen.
- Sollte das flexible Netzkabel beschädigt werden, darf es nur durch einem SHARP-Service erneuert werden, da es sich um ein spezielles Kabel handelt.
- Wenn Gas ausgeströmt ist, öffnen Sie ein Fenster, um den Raum zu belüften. Berühren Sie keinesfalls den Kühlschrank oder die Steckdose.
- Stellen Sie keine Behälter mit Flüssigkeiten oder wacklige Gegenstände auf den Kühlschrank.
- Dieses Gerät darf von Kindern ab 8 Jahren und Personen mit eingeschränkten körperlichen, sensorischen oder geistigen Fähigkeiten oder mangelnder Erfahrung und Kenntnis verwendet werden, wenn sie beaufsichtigt werden oder Anweisungen für den sicheren Gebrauch des Geräts erhalten und die damit verbundenen Gefahren verstanden haben. Kinder dürfen nicht mit dem Gerät spielen. Reinigungs- und Benutzerwartungsarbeiten dürfen nicht von Kindern ohne Aufsicht durchgeführt werden.

Entsorgungsinformationen für Benutzer aus Privathaushalten



Achtung:
Ihr Produkt trägt dieses Symbol. Es besagt, dass Elektro- und Elektronikgeräte nicht mit dem Haushaltsmüll entsorgt, sondern einem getrennten Rücknahmesystem zugeführt werden sollten.

1. In der Europäischen Union

Achtung: Werfen Sie dieses Gerät zur Entsorgung bitte nicht in den normalen Hausmüll ! Gemäß einer neuen EU-Richtlinie, die die ordnungsgemäße Rücknahme, Behandlung und Verwertung von gebrauchten Elektro- und Elektronikgeräten vorschreibt, müssen elektrische und elektronische Altgeräte getrennt entsorgt werden.

Nach der Einführung der Richtlinie in den EU Mitgliedstaaten können Privathaushalte ihre gebrauchten Elektro- und Elektronikgeräte nun kostenlos an ausgewiesenen Rücknahmestellen abgeben*. In einigen Ländern* können Sie Altgeräte u.U. auch kostenlos bei Ihrem Fachhändler abgeben, wenn Sie ein vergleichbares neues Gerät kaufen.

*) Weitere Einzelheiten erhalten Sie von Ihrer Gemeindeverwaltung.

Wenn Ihre gebrauchten Elektro- und Elektronikgeräte Batterien oder Akkus enthalten, sollten diese vorher entnommen und gemäß örtlich geltenden Regelungen getrennt entsorgt werden.

Durch die ordnungsgemäße Entsorgung tragen Sie dazu bei, dass Altgeräte angemessen gesammelt, behandelt und verwertet werden. Dies verhindert mögliche schädliche Auswirkungen auf Umwelt und Gesundheit durch eine unsachgemäße Entsorgung.

2. In anderen Ländern außerhalb der EU

Bitte erkundigen Sie sich bei Ihrer Gemeindeverwaltung nach dem ordnungsgemäßen Verfahren zur Entsorgung dieses Geräts.

Für die Schweiz: Gebrauchte Elektro- und Elektronikgeräte können kostenlos beim Händler abgegeben werden, auch wenn Sie kein neues Produkt kaufen. Weitere Rücknahmesysteme finden Sie auf der Homepage von www.swico.ch oder www.sens.ch.

VORSICHT

- Stellen Sie den Kühlschrank nicht an einem feuchtkalten oder nassen Ort auf, da dies zu Schäden an der Isolation und Leckage führen kann. Außerdem könnte sich Kondensationswasser am äußeren Gehäuse bilden und Rost verursachen.

1 Halten Sie entsprechend viel Freiraum zur Ventilation um den Kühlschrank herum.

- Die Abbildung zeigt den mindestens erforderlichen Platz für die Installation des Kühlschranks. Die Messung des Stromverbrauchs wurde unter anderen Raummaßen vorgenommen.
- Wird mehr Freiraum gelassen, kann der Kühlschrank bei geringerem Stromverbrauch betrieben werden.
- Sollte der Kühlschrank an einem Ort mit kleineren Abmessungen als den unten dargestellten genutzt werden, so kann dies zu Temperaturanstieg, Lärmentwicklung und Defekten führen.
- Der Abstand zwischen der Rückseite des Kühlschranks und der Wand sollte mindestens 60 mm oder weniger als 75 mm betragen. Wenn der Abstand breiter als 75 mm ist, könnten Sie sich durch Berühren des Kompressors und dessen Peripherieteile verletzen, die während des Betriebs extrem heiß sind.

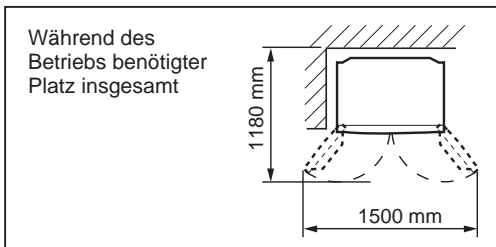
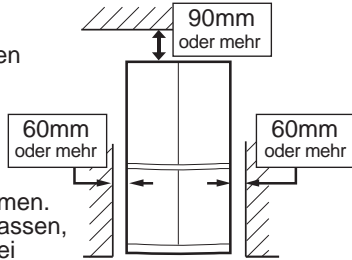

2 Stellen Sie den Kühlschrank mithilfe der beiden verstellbaren Füße an der Vorderseite stabil und flach auf dem Boden auf.

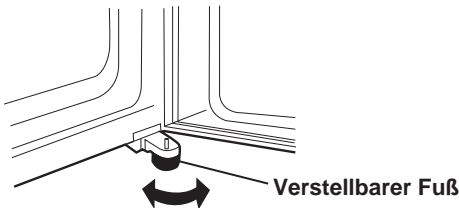

3 Falls die Türen rechts und links nicht richtig angepasst sind, kann dies mit den verstellbaren Füßen ausgeglichen werden.

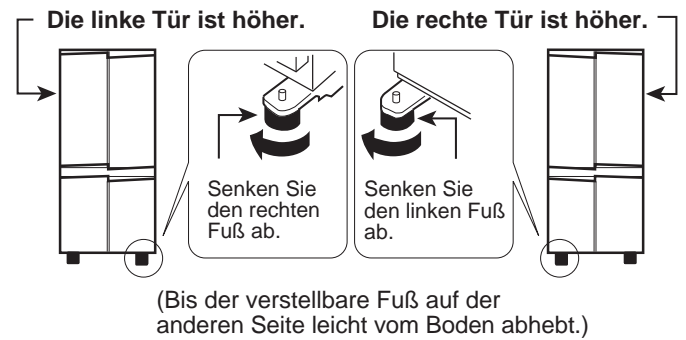

4 Entfernen Sie die 4 Schrauben an der Unterkante des Schanks, und verwenden Sie die entfernten 4 Schrauben dann zum Befestigen der Fußabdeckung (bei Lieferung im Inneren des Kühlabteils untergebracht).

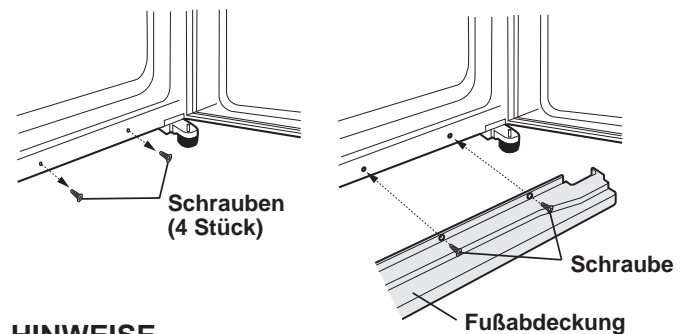

HINWEISE

- Stellen Sie den Kühlschrank so auf, dass der Stecker zugänglich ist.
- Stellen Sie den Kühlschrank nicht in direktem Sonnenlicht auf.
- Stellen Sie den Kühlschrank nicht in der Nähe von Wärmequellen auf.
- Das Gerät nicht direkt auf den Erdboden stellen. Verwenden Sie eine geeignete Unterlage.
- Wenn der Netzstecker bei offener Tür eingesteckt wird, ertönt der Türalarm, was jedoch normal ist. Der Alarm stoppt, sobald die Tür geschlossen wird.

Vor der Inbetriebnahme

Reinigen Sie das Innere des Kühlschranks mit einem mit Warmwasser angefeuchteten Lappen. Bei Verwendung einer Spülmittellösung muss gründlich mit Wasser nachgewischt werden.

TEMPERATURANZEIGE

Dieser Kühl-/Tiefkühlschrank verfügt über eine Temperaturanzeige im Kühlabteil, mit der sich die Durchschnittstemperatur im kältesten Bereich kontrollieren lässt.

Kältester Bereich

Das Symbol bezeichnet den kältesten Bereich im Kühlfach. (Das auf gleicher Höhe liegende Türfach ist nicht der kälteste Bereich.)

Symbol



Überprüfen der Temperatur im kältesten Bereich

Durch regelmäßiges Überprüfen können Sie sicherstellen, dass die Temperatur im kältesten Bereich stets ordnungsgemäß ist; mit dem Kühlabteil-Temperaturregler können Sie sie falls erforderlich einstellen.

Damit die Temperatur im Kühlschrank auf einem korrekten Wert bleibt, muss die Temperaturanzeige stets BLAU sein. Falls die Temperaturanzeige auf WEISS umschlägt, ist die Temperatur zu hoch; in diesem Fall stellen Sie mit dem Kühlabteil-Temperaturregler einen niedrigeren Wert ein und warten 6 Stunden bis zur erneuten Überprüfung der Temperaturanzeige.

BLAU



Korrekte Einstellung

WEISS



Temperatur zu hoch; korrigieren Sie die Einstellung mit dem Kühlabteil-Temperaturregler.

HINWEISE

- Die Innentemperatur des Kühl-/Tiefkühlschranks richtet sich nach verschiedenen Faktoren wie etwa der Umgebungstemperatur im Raum, der Menge der eingelagerten Lebensmittel und der Häufigkeit, mit der die Tür geöffnet wird.
- Wenn frische Lebensmittel nachgelegt worden sind oder die Tür einige Zeit offengestanden hat, ist es normal, dass die Temperaturanzeige auf WEISS umschlägt.

BESCHREIBUNG

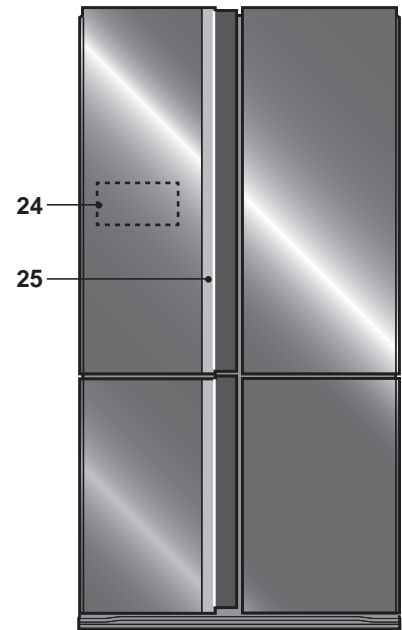
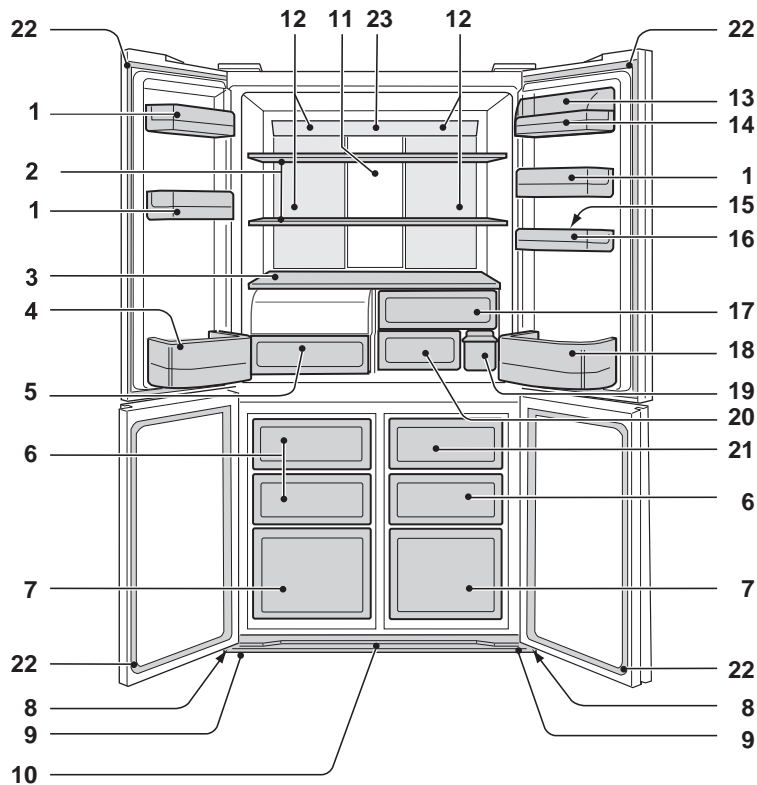

- 1. Türfächer (3 St.)
- 2. Kühlteil-Abstellflächen (2 St.)
- 3. Abstellfläche
- 4. Flaschenfach (links)
- 5. Hochversiegeltes Gemüsefach
Die Abdeckung des Gemüsefrischhaltefachs öffnet sich beim Herausziehen des Fachs.
- 6. Tiefkühlfächer (klein) (3 St.)
- 7. Tiefkühlfächer (groß) (2 St.)
- 8. Rollfüße (4 St.)
- 9. Verstellbare Füße (2 St.)

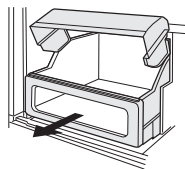

10. Fußabdeckung

11. Aluminiumplatte

Durch diese rückseitig gekühlte Platte wird das Kühlteil indirekt gekühlt. Lebensmittel werden somit sanft gekühlt, ohne einem kalten Luftstrom ausgesetzt zu sein.

12. LED-Kühlschranklicht

13. Lebensmittelfachabdeckung

14. Lebensmittelfach

15. Eiereinsatz

16. Eierfach

17. Obstfrischhaltefach

18. Flaschenfach (rechts)

Um größere Flaschen unterzubringen, schieben Sie die Trennwand ganz nach hinten.

Trennwand

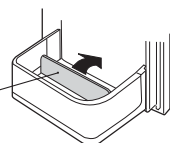

19. Wassertank

20. Frischhaltefach

21. Lagerfach für Eiswürfel

Das Lagerfach für Eiswürfel ist nicht für die Zubereitung von Eisblöcken geeignet. Gießen Sie auch keine anderen Flüssigkeiten in das Lagerfach.

22. Magnetische Türdichtungen (4 St.)

23. Eco Anzeige

Bei offen stehender Kühlschranktür ändert sich die Farbe der Anzeige von blau zu orange und zeigt damit einen Temperaturanstieg im Kühlschrank an.

24. Touchscreen

25. Funktionsanzeigen

Die jeweiligen Anzeigen leuchten sobald die entsprechenden Gerätefunktionen im Betrieb sind:

Ionisator "Plasmacluster" : Blau

Energiesparen : Grün

Temperaturanstiegszeichen : Orange

Geruchsneutralisierungseinheit

Ein desodorierender Katalysator ist in den Kaltluftleitungen installiert. Weder Bedienung noch Reinigung sind erforderlich.

Durch Herausnahme der Zubehöerteile aus dem Geräteinneren können mehr Lebensmittel bevorratet und gekühlt werden.

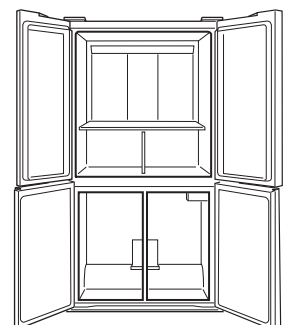

Touchscreen

Für die Bedienung die Tasten mit der Hand berühren.

Um die Kontrollleuchte einzuschalten

Drücken Sie die  (ENTER) / (EINGABE) -Taste.

(Im Normalbetrieb wird nur die  (ENTER) / (EINGABE) -Taste angezeigt.)

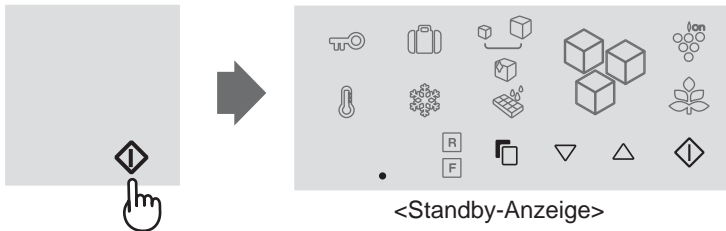

- Das Bedienfeld wird aufleuchten und die aktuellen Einstellungen anzeigen.
- Nach dem Einstellen der Funktionen, bzw. wenn für 1 Minute keine Bedienung erfolgt, kehrt der Bildschirm automatisch zur Standby-Anzeige zurück.

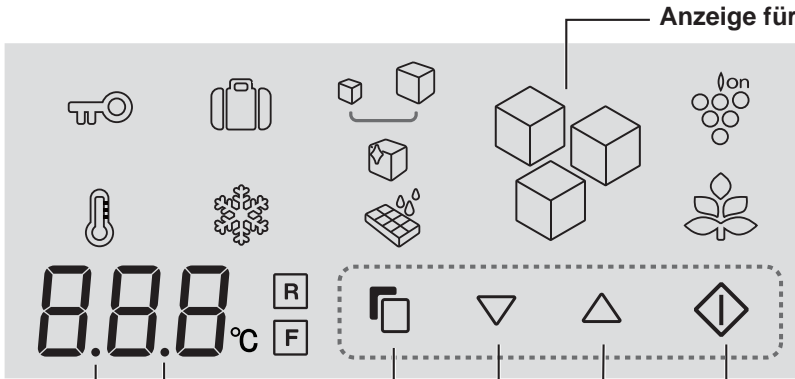

Anzeige für die Eiswürfelbereitung

Tasten

(Eingabe)-Taste

Drücken Sie die „Eingabe-Taste“, um die Eingabe abzuschließen.

/ -Taste

Drücken Sie hier, um EIN/AUS für eine Funktion auszuwählen oder die Temperatureinstellungen vorzunehmen.

Wahltaste

Drücken Sie hier, um ein Funktionssymbol und das Türalarmsignal auszuwählen.

Ton EIN/ AUS-Anzeige
Diese Anzeige zeigt an:
Ton „AUS“.

Türalarmanzeige
Diese Anzeige zeigt an:
Alarm „EIN“.

Funktionssymbole

Die Symbole der aktivierten Funktionen sind farblich hervorgehoben.

 Ionisator "Plasmacluster"

 Reinigen der Eisschale

 Energiesparen

 Urlaubsmodus

 Eiswürfelbereitung

 Express-Tiefgefrieren

 Bereitung großer Eiswürfel

 Kindersicherung

 Bereitung kristallklarer Eiswürfel

 Temperaturanstiegszeichen

Temperaturregelung

 Kühlabteil

 Tiefkühlabteil

Bei jedem Öffnen der Tür

Das Bedienfeld wird aufleuchten um die aktuellen Einstellungen anzuzeigen.

- Eine Änderung der eingestellten Funktionen ist nur bei geschlossener Gerätetür möglich.

Nach einem Stromausfall

- Bei einem Stromausfall wird der ggf. aktive Betrieb des Express-Tiefgefrierens oder der Reinigungsfunktion der Eisschale unterbrochen.
- Die Eis-Herstellungsanzeige kehrt in ihre ursprüngliche Einstellung zurück.
- Die anderen Einstellungen werden ähnlich denen vor dem Stromausfall sein.

D

BEDIENUNG

Ionisator "Plasmacluster"

Der Ionisator im Inneren des Kühlschranks gibt Ionencluster, die gesammelte Mengen von positiven und negativen Ionen sind, in das Kühlteil ab. Diese Ionencluster reduzieren bestimmte, sich in der Luft befindliche Schimmelpilze.

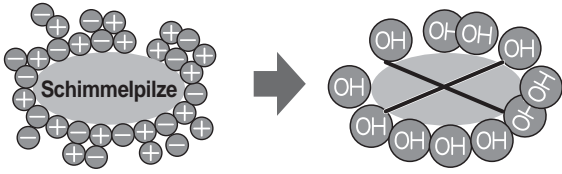

Starten des Betriebs

- 1 Wählen Sie das „Plamacluster Symbol“.



- 2 Wählen Sie „ON“ (EIN).



- 3 Drücken Sie die „Eingabe-Taste“, um die Eingabe abzuschließen.



Zusätzlich blinkt die Griffanzeige (Blau) 3 mal.

Griffanzeige in Betrieb

- Jedes Mal, wenn Sie die Tür schließen, blinkt die Anzeige (Blau).
- Wenn außerdem die Energiespar-Option in Betrieb ist, blinkt die Anzeige 6 mal. (Blau→Grün→Blau→Grün→Blau→Grün)

Abbrechen des Betriebs

Dies ist dasselbe Verfahren wie beim Start des Betriebs. Wählen Sie "OFF" (AUS) in Schritt 2.



HINWEISE

- Im Kühlschrank kann ein leichter Geruch auftreten. Es handelt sich dabei um den Geruch von Ozon, welches der Ionisator erzeugt. Die Menge ist jedoch gering und wird im Kühlschrank rasch abgebaut.

Energiesparen

Nutzen Sie diese Funktion, wenn Sie das Gerät in den energiesparenden Betriebsmodus versetzen wollen.

Starten des Betriebs

- 1 Wählen Sie das „Energiespar“ Symbol. (Das Symbol ist grün)



- 2 Wählen Sie „ON“ (EIN).



- 3 Drücken Sie die „Eingabe-Taste“, um die Eingabe abzuschließen.



Zusätzlich blinkt die Griffanzeige (Grün) 3 mal.

Griffanzeige in Betrieb

- Jedes Mal, wenn Sie die Tür schließen, blinkt die Leuchte (Grün).
- Wenn außerdem Plasmacluster in Betrieb ist, blinkt die Leuchte 6 mal. (Blau→Grün→Blau→Grün→Blau→Grün)

Abbrechen des Betriebs

Dies ist dasselbe Verfahren wie beim Start des Betriebs. Wählen Sie „OFF“ (AUS) in Schritt 2.



HINWEISE

- Während diese Funktion in Betrieb ist, ist die Temperatur des Kühlschranks und des Tiefkühlabteils um ca. 1°C (Kühlschrank) oder ca. 2°C (Tiefkühlabteil) höher, als die voreingestellte Temperatur. Dies sind Richtlinien, vorausgesetzt, dass die voreingestellten Temperaturen bei 3°C (Kühlschrank) und bei -18°C (Tiefkühlabteil) liegen. Die Anzeige für die voreingestellte Temperatur wird nicht geändert.
- Die Effizienz des Energiesparens hängt von der Betriebsumgebung ab (Temperaturregelung, Umgebungstemperatur, Häufigkeit des Öffnens und Schließens der Tür, Menge der Nahrungsmittel).
- Schalten Sie diese Funktion aus, wenn Sie das Gefühl haben, dass die Getränke nicht ausreichend gekühlt werden oder das Eisbereiten lange dauert.

Tipps zum Energiesparen

- Halten Sie den Belüftungsraum um den Kühlschrank so groß wie möglich.
- Setzen Sie Ihren Kühlschrank nicht direktem Sonnenlicht aus, und platzieren Sie ihn nicht in der Nähe von wärmeerzeugenden Geräten.
- Öffnen Sie Ihre Kühlschranktür so kurz wie möglich.
- Heiße Nahrungsmittel sollten vor dem Einlagern gekühlt werden.
- Verteilen Sie die Nahrungsmittel gleichmäßig in den Fächern und Regalen, um eine möglichst effiziente Zirkulation der Kühlluft zu gewährleisten.

Der Stromverbrauch dieses Modells wurde entsprechend den internationalen Standards für die Leistung von Kühlschränken unter den folgenden Voraussetzungen gemessen.

- Alle Zubehörteile im Tiefkühlabteil werden, wie auf der Abbildung angezeigt, herausgenommen.

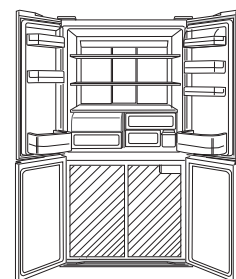

- Raumabmessungen.

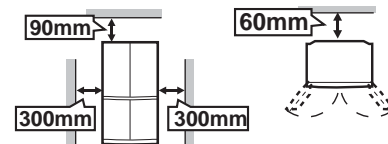

D

Urlaubsmodus

Verwenden Sie diese Funktion, wenn Sie verreisen oder längere Zeit nicht zu Hause sind.

Starten des Betriebs

- 1 Wählen Sie das „Urlaubsmodus“ Symbol.

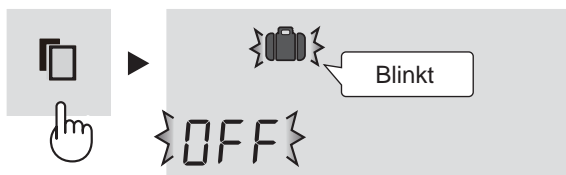

- 2 Wählen Sie „ON“ (EIN).



- 3 Drücken Sie die „Eingabe-Taste“, um die Eingabe abzuschließen.

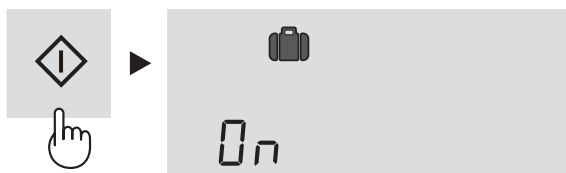

Abbrechen des Betriebs

Dies ist dasselbe Verfahren wie beim Start des Betriebs. Wählen Sie „OFF“ (AUS) in Schritt 2.



HINWEISE

- Die Temperatur im Inneren des Kühlabteils wird auf ca. 10°C eingestellt.
- Die Aufbewahrungszeit für Lebensmittel reduziert sich auf ca. 1/2-1/3 der gewöhnlichen Zeit. Verwenden Sie diese Funktion nur, wenn der Kühlschrank keine verderblichen Lebensmittel enthält.
- Die Temperatur des Kühlabteils kann nicht verändert werden. (Auf der Anzeige wird "10°C" angezeigt.)

Express-Tiefgefrieren

Mit dieser Funktion können Sie bequem zu Hause Ihre eigene Qualitäts-Gefrierkost herstellen.

Starten des Betriebs

- 1 Wählen Sie das „Express-Tiefgefrier“ Symbol.

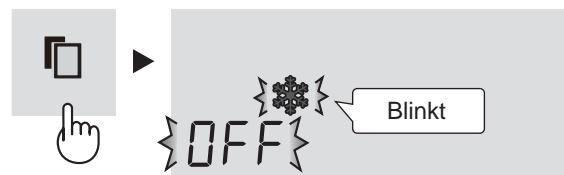

- 2 Wählen Sie „ON“ (EIN).



- 3 Drücken Sie die „Eingabe-Taste“, um die Eingabe abzuschließen.



Abbrechen des Betriebs

Dies ist dasselbe Verfahren wie beim Start des Betriebs. Wählen Sie „OFF“ (AUS) in Schritt 2.



HINWEISE

- Express-Tiefgefrieren endet automatisch nach ca. 2 Stunden (das Symbol verschwindet).
- Große Lebensmittelportionen können nicht auf einmal eingefroren werden.
- Während des Abtauens kann die Express-Eisbereitung 2 Stunden oder länger dauern, da der Betrieb erst nach beendetem Abtauen beginnt.
- Während dieser Vorgang läuft, sollte das Öffnen der Tür möglichst vermieden werden.

Kindersicherung

Die Tasten des Bedienungsfelds werden gesperrt. Nutzen Sie diese Funktion, um zu verhindern, dass das Bedienfeld unabsichtlich etwa von Kindern bedient wird.

Starten des Betriebs

- 1 Wählen Sie das „Kindersicherung“ Symbol.

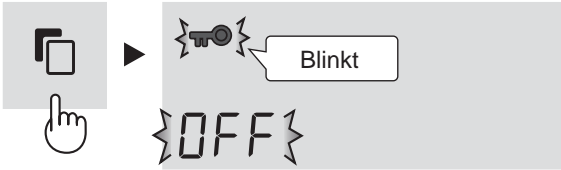

- 2 Wählen Sie „ON“ (EIN).



- 3 Drücken Sie die „Eingabe-Taste“, um die Eingabe abzuschließen.



Abbrechen des Betriebs

Dies ist dasselbe Verfahren wie beim Start des Betriebs. Wählen Sie „OFF“ (AUS) in Schritt 2.



Temperaturanstieg

Während diese Funktion läuft, wird der Temperaturanstieg im Innenraum bei einem Stromausfall o.Ä. angezeigt.

Starten des Betriebs

- 1 Wählen Sie das „Temperaturanstieg“ Symbol. (Das Symbol ist orange.)

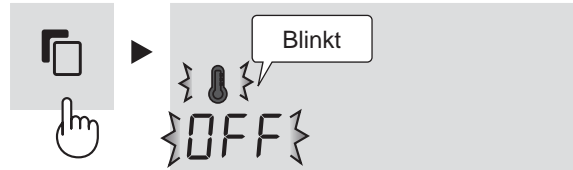

- 2 Wählen Sie „ON“ (EIN).



- 3 Drücken Sie die „Eingabe-Taste“, um die Eingabe abzuschließen.



Zusätzlich blinkt die Griffanzeige (Orange) 3 mal.

Anzeige von Temperaturanstieg

- Wenn die Innentemperatur wie folgt ansteigt, wird ein Temperaturanstieg angezeigt.
Kühlschrank : mehr als 10°C
Tiefkühlschrank : mehr als -10°C
- Prüfen Sie den Zustand der Nahrungsmittel vor dem Verzehr.

Angabe

- Symbole werden blinken.

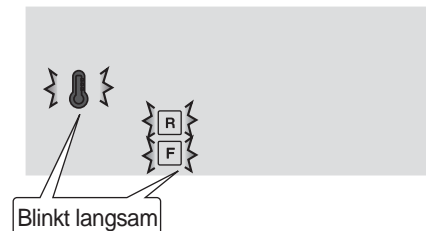

- Griffanzeige (orange) blinkt alle 30 Sekunden.

Abbrechen des Blinkens der Anzeige

Drücken Sie die  -Taste, während die Symbole blinken.

Abbrechen des Betriebs

Dies ist dasselbe Verfahren wie beim Start des Betriebs. Wählen Sie „OFF“ (AUS) in Schritt 2.



D

R **F** Temperaturregelung

Der Kühlschrank regelt die Temperatur automatisch. Sie können die Temperatur allerdings auch folgendermaßen einstellen, wenn es nötig sein sollte.

Kühlabteil

Verstellbar zwischen 0°C und 6°C in Schritten von 1°C.

- 1 Wählen Sie das **R**-Symbol.
Die Anzeige zeigt die aktuell voreingestellte Temperatur.

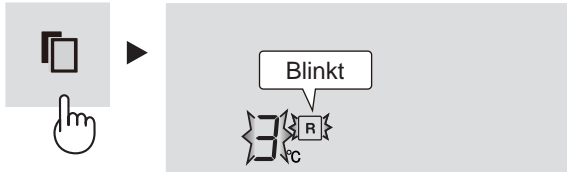

- 2 Temperatur einstellen. [Δ : Anstieg, ∇ : Abnahme]



- 3 Drücken Sie die „Eingabe-Taste“, um die Eingabe abzuschließen.

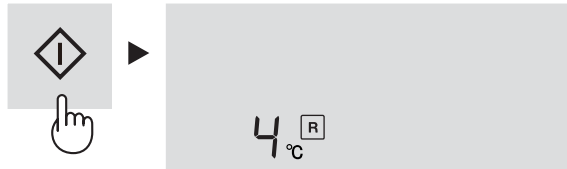

Tiefkühlabteil

Verstellbar zwischen -13°C und -21°C in Schritten von 1°C.

- 1 Wählen Sie das **F**-Symbol.
Die Anzeige zeigt die aktuell voreingestellte Temperatur.

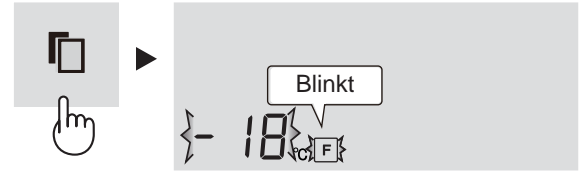

- 2 Temperatur einstellen. [Δ : Anstieg, ∇ : Abnahme]



- 3 Drücken Sie die „Eingabe-Taste“, um die Eingabe abzuschließen.



Fortgeschrittene Einstellung des Tiefkühl-/Kühlabteils

Die Temperatur des Tiefkühlabteils und des Kühlabteils kann in 0,5°C-Schritten eingestellt werden, indem Sie den unten stehenden Schritten **1** bis **3** folgen.

Kühlabteil

1. Wählen Sie das **R**-Symbol.
2. Berühren Sie die \diamond -Taste für 3 Sekunden oder länger.
Die aktuell voreingestellte Temperatur ändert sich auf der Anzeige auf 3,0 °C.
(Die Anzeige wird angezeigt wie in der Abbildung rechts gezeigt.)
3. Stellen Sie die Temperatur auf die gleiche Art ein, wie in Schritt 2 bis 3 oben beschrieben.

Folgen Sie den Schritten **1** bis **2** erneut, falls Sie die Temperatur in 1°C-Schritten einstellen wollen.



Tiefkühlabteil

1. Wählen Sie das **F**-Symbol.
2. Berühren Sie die \diamond -Taste für 3 Sekunden oder länger.
Die aktuell voreingestellte Temperatur ändert sich auf der Anzeige auf -18,0 °C.
(Die Anzeige wird abwechselnd angezeigt wie in der Abbildung rechts gezeigt.)
3. Stellen Sie die Temperatur auf die gleiche Art ein, wie in Schritt 2 bis 3 oben beschrieben.

Folgen Sie den Schritten **1** bis **2** erneut, falls Sie die Temperatur in 1°C-Schritten einstellen wollen.

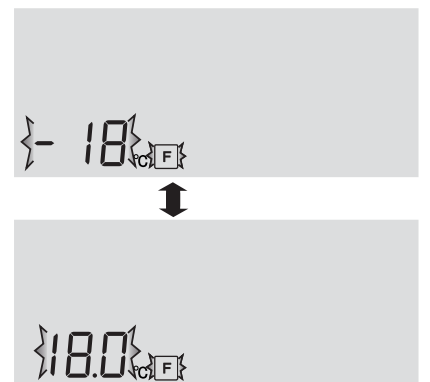

Türalarm

- Zuerst ist der Türalarm auf „EIN“ gestellt.
- Wenn die Tür des Kühlschranks offen bleibt, ertönt der Türalarm.
- Der Türalarm ertönt 1 Minute nach Öffnen der Tür und erneut nach einer weiteren Minute (jeweils einmal).
- Bleibt die Tür länger als 3 Minuten offen, erfolgt durchgehender Alarm.

Abbrechen des Betriebs

- 1 Wählen Sie die Türalarmanzeige wie in der Abbildung unten gezeigt.

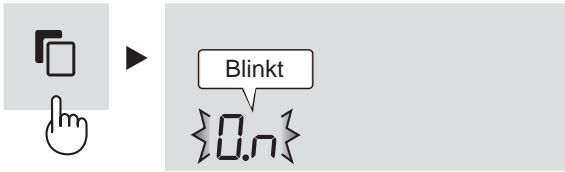

- 2 Wählen Sie „OFF“ (AUS).



- 3 Drücken Sie die „Eingabe-Taste“, um die Eingabe abzuschließen.

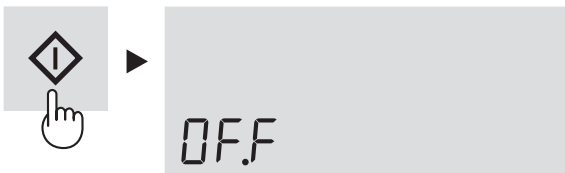

Standbyanzeige



Die Anzeige verschwindet.

Starten des Betriebs

Das ist dasselbe Verfahren wie beim Abbrechen des Betriebs. Wählen Sie „ON“ (EIN) in Schritt 2.



Türalarmanzeige

Standbyanzeige

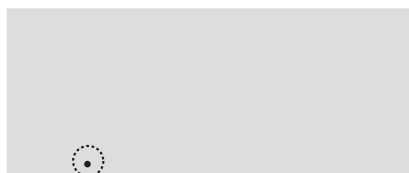

Es wird angezeigt: Türalarm „ON“ (EIN).

Ton EIN/AUS

- Zuerst ist der Ton auf „EIN“ gestellt.
- Wählen Sie diese Funktion, wenn Sie den Ton der Tastenbedienung beim Endton der Eisfachreinigung auf „AN“ oder „AUS“ stellen möchten.

Um den Ton auf „AUS“ zu stellen

Berühren Sie die ▽ und ◇ -Taste gleichzeitig für 3 Sekunden oder länger.

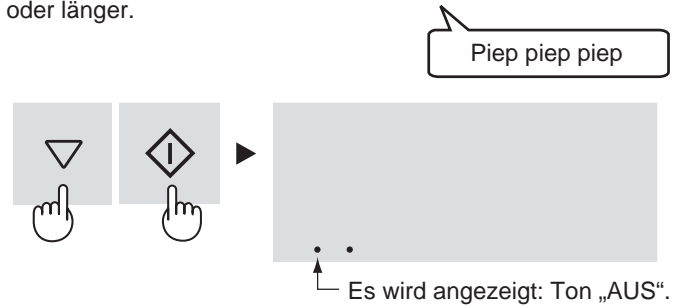

Um den Ton auf „EIN“ zu stellen

Berühren Sie erneut die ▽- und ◇ -Taste gleichzeitig für 3 Sekunden oder länger.

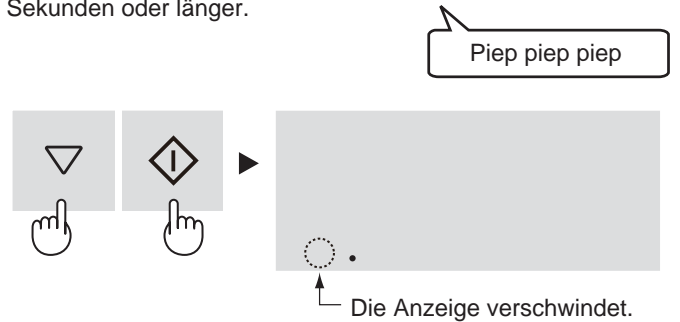

Beleuchtung EIN/AUS

- Verwenden Sie diese Funktion, wenn Sie die Beleuchtung des Bedienfeldes und der Griffanzeige beim Öffnen der Tür auf „AN“ oder „AUS“ stellen möchten.

Zum „AUS“ schalten

Berühren Sie die △- und ◇ -Taste gleichzeitig für 3 Sekunden oder länger.



Die Anzeige schaltet sich ab.

Zum „EIN“ schalten

Berühren Sie erneut die △- und ◇ -Taste gleichzeitig für 3 Sekunden oder länger.

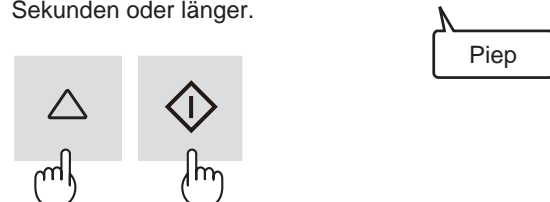

AUTOMATISCHER EISBEREITER

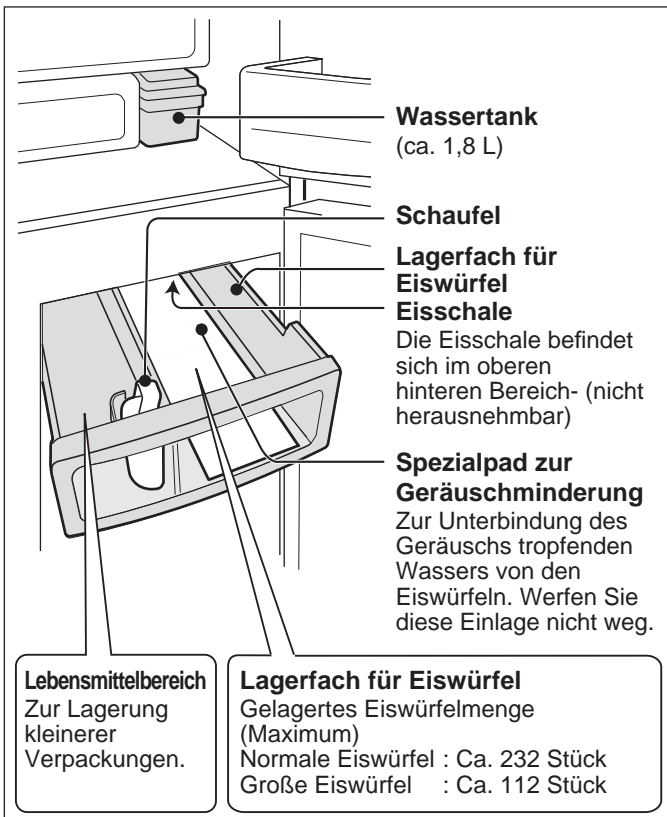

Funktion des Eiswürfelbereiters

Wasserversorgung

- Wasser wird vom Wassertank zur Eisschale geleitet.



Eisherstellung

- Eiswürfel werden hergestellt. (8 Stück auf einmal)
- Die Anzahl der Eiswürfel pro Zyklus kann sich zeitweise ändern.



Freigabe

- Die Eisschale rotiert, gibt das Eis frei und geht auf „Wasserversorgung“ zurück.
- Die Eisschale rotiert nicht, wenn das Lagerfach für Eiswürfel voll ist.

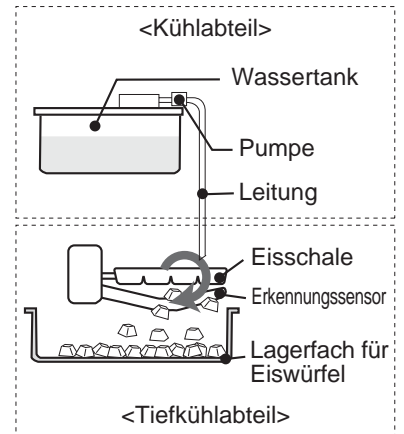

Erkennungssensor

Das Volumen der gelagerten Eiswürfel wird regelmäßig vom Erkennungssensor überprüft.

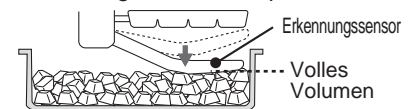

Das Lagervolumen verringert sich, wenn die Eiswürfel nicht geglättet sind.

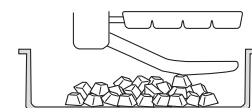

(Etwa die Hälfte des Volumens)

Optionen für die Zubereitung von Eiswürfeln

Es gibt 5 Modi, die Sie, wie unten angezeigt, wählen können. Die Größe und Klarheit der Eiswürfel unterscheidet sich, je nach ausgewähltem Modus.

Modus	Symbol	Eisgröße	Klarheit des Eises	Benötigte Zeit für jede Eisherstellung
Eisherstellung AUS		—	—	—
Normales Eiswürfel		Normal	Normal	Ca.2 Stunden
Großes Eiswürfel		Groß	Normal	Ca.3 ½ Stunden
Klare Eiswürfel (Normale Größe)		Normal	Hoch	Ca.6 Stunden
Klare Eiswürfel (Große Größe)		Groß	Hoch	Ca.8 Stunden

HINWEISE

- Es werden zeitgleich 2 verschiedene Arten von Eiswürfeln zubereitet:

Würfel



Vielfältige Formen



- Es kann nicht mehr als ein Modus zur gleichen Zeit ausgewählt werden.
- Die Eisbereitungsdauer, wie oben angezeigt, ist lediglich ein Richtwert (Beispiele oben: Raumtemperatur 30°C, mittlere Temperatur einstellung, Energiesparen ist ausgeschaltet, und die Türen werden nicht geöffnet oder geschlossen), die tatsächliche benötigte Zeit für die Dauer der Eiswürfelbereitung kann variieren.

Eisbereitung direkt nach dem Ändern des Modus

- Die erste Ladung Eiswürfel, die direkt nach einer Änderung des Betriebsmodus hergestellt wird, entspricht nicht der eigentlichen Einstellung in Größe oder Klarheit. Ursache hierfür ist, das sich noch halb-zubereitete Eiswürfel in der Eisschale befinden, wenn der Modus geändert wird. Eiswürfel ab der zweiten Ladung entsprechen dem neuen Modus.

Die Eisbereitung dauert länger, wenn:

- Die Zimmertemperatur hoch ist.
- Die Temperatur im Kühlabteil höher eingestellt ist, z.B. im Winter.
- Viele Lebensmittel gelagert werden.
- Das Gerät abgetaut wird.
- Die Gerätetür häufig geöffnet wird.
- Wenn Sie den Eisbereitungsbetrieb neustarten.
- Die Energiesparfunktion in Betrieb ist.

Die Klarheit der Eiswürfel kann unter den folgenden Umständen verringert sein:

- Die Eisbereitung wird zum ersten Mal ausgeführt.
- Große Mengen an Lebensmitteln werden in anderen Abteilen gelagert.
- Die Energiesparfunktion oder Express-Tiefgefrieren ist in Betrieb.
- Die Temperatur ist höher oder niedriger als die Ausgangstemperatur-Anpassung. (Kühlschrank : + 3°C, Gefrierfach : -18°C)

Vorbereitungen für die erste Eisbereitung

- Waschen Sie den Wassertank und das Lagerfach für Eiswürfel aus und trocknen Sie diese sorgfältig ab.
- Führen Sie den Reinigungsmodus (siehe Anleitung „Reinigen der Eisschale“) durch, um die Eisschale und die Leitung zu reinigen.

Eisherstellung





VORSICHT

Verwenden Sie ausschließlich Trinkwasser.

Starten des Betriebs

Zunächst sind alle Eisbereitungsmodi auf „AUS“ gestellt.

① Wählen Sie über die Wahltaste einen der vier Modi.

- | | |
|---|---|
|  Normale Eiswürfel |  Klare Eiswürfel (Normale Größe) |
|  Große Eiswürfel |  Klare Eiswürfel (Große Größe) |

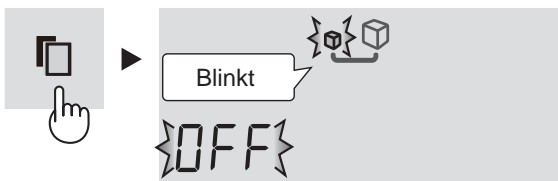

② Wählen Sie „ON“ (EIN).



③ Drücken Sie die „Eingabe-Taste“, um die Eingabe abzuschließen.



④ Ziehen Sie den Wassertank heraus und füllen Sie geeignetes Wasser (Hinweise s. Folgeseite) hinein.

- Vorsicht beim Transport des gefüllten Wassertanks, es kann Wasser herausschwappen.

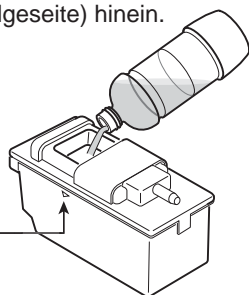
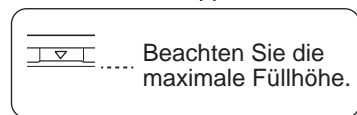

⑤ Setzen Sie den Wassertank ein.

- Es werden keine Eiswürfel hergestellt, sofern der Wassertank nicht komplett in das Gerät eingesetzt ist.

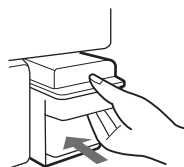





Eis wird automatisch bereitet.

HINWEISE

- Es dauert etwa 24 Stunden, um die ersten Eiswürfel zu bereiten.
- Aus hygienischen Gründen sollte das Wasser einmal in der Woche gewechselt werden, selbst wenn noch Wasser im Behälter verblieben ist.
- Wenn Sie den Wassertank leer lassen, kann es gelegentlich zu einer Geräuschbildung kommen, die jedoch normal ist.

Anzeige für den Eisbereitungsprozess

Die Anzeige für die Eiswürfelbereitung ändert sich entsprechend der Vollständigkeit der Eisbereitung wie folgt.

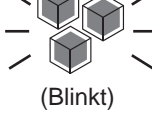
Angabe	Zustand
	<ul style="list-style-type: none"> • Automatische Eisbereitung ist nicht in Betrieb. • Innerhalb von 5 Minuten nach der Wasserversorgung.
	<ul style="list-style-type: none"> • Eisbereitung wurde begonnen.
	<ul style="list-style-type: none"> • Etwa Zweidrittel der Eisbereitung ist vollständig. • Wenn das Lagerfach für Eiswürfel voll ist.
	<ul style="list-style-type: none"> • Eisbereitung ist beendet. Die Eiswürfel werden in das Lagerfach für Eiswürfel fallen gelassen. (Das Bedienfeld leuchtet auf, um den Abschluss anzuzeigen.)
 (Blinkt)	<ul style="list-style-type: none"> • Kein Wasser im Wassertank. Füllen Sie Wasser in den Wassertank. • Selbst wenn der Wassertank leer ist, wird mit dem Öffnen und Schließen der Kühlschranktüren das Aufleuchten abgeschaltet. Allerdings wird das Aufleuchten nach kurzer Zeit erneut starten.

HINWEISE

- Verwenden Sie ausschließlich Trinkwasser. Verwenden Sie kein heißes Wasser (Hitzebeständigkeit: 60°C), Saft, Tee, Limonaden, und Sportgetränke etc. Eine Fehlfunktion des Eisbereiters kann verursacht werden.
- Wenn der Füllstand im Wassertank zu niedrig ist, kann es sein, dass große Eiswürfel nicht bereitet werden, obwohl der Modus „Große Eiswürfel“ ausgewählt wurde.
- Platzieren Sie die Schaufel oder Lebensmittel nicht auf den Eiswürfeln. Dies kann eine Fehlfunktion des automatischen Eisbereiters hervorrufen (Schaden am Erkennungssensor, etc.) oder das Lagerfach für Eiswürfel kann nicht herausgezogen werden. Legen Sie die Schaufel an der vorgesehenen Stelle ab.

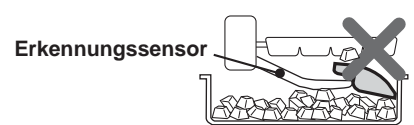
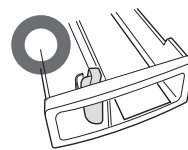

Überstände an Eiswürfeln

- Überstände an Eiswürfeln können entstehen, wenn Wasser in den Schlitzen oder hervorstehenden Teilen der Eisschale gefriert.
- Diese Überstände können spitz sein. Seien Sie vorsichtig, wenn Sie einen Eiswürfel direkt in den Mund nehmen.

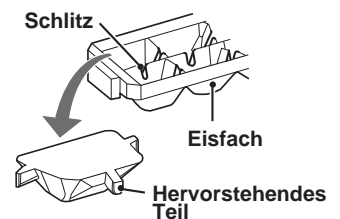

Weißer Mineralien-Rückstände in Eiswürfeln

- Im Wasser befindliche Mineralien können, wenn das Wasser gefriert, fest und weiß werden. Die Mineralien gehen dabei in einen Zustand über, in dem sie sich nach dem Auftauen nicht mehr bzw. nur noch teilweise im Wasser lösen können. Beim Schmelzen von Eiswürfeln kann es daher zum Auftreten weißer Mineralien-Rückstände („Wölkchenbildung“) kommen.
- Die Wahrscheinlichkeit, dass derartige Mineralien-Rückstände auftreten, erhöht sich bei Verwendung von hartem Wasser (je nach Härtegrad des Wassers).
- Dieser Effekt kann selbst dann auftreten, wenn die Funktion „Klares Eis“ auf „EIN“ geschaltet ist.

Die automatische Eisbereitung deaktivieren

- Sofern Sie keine Eiswürfel benötigen, können Sie die automatische Eisbereitung deaktivieren (z. B. im Urlaub oder im Winter).
- Bei deaktiviertem Eisbereitungsmodus kann das Lagerfach für Eiswürfel als zusätzliches Tiefkühlfach verwendet werden.

Deaktivieren des Betriebs

- 1 Wählen Sie über die Wahl-taste den Eisbereitungsmodus, der gerade in Betrieb ist.

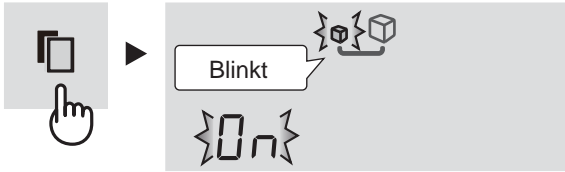

- 2 Wählen Sie „OFF“ (AUS).



- 3 Drücken Sie die „Eingabe-Taste“, um die Eingabe abzuschließen.

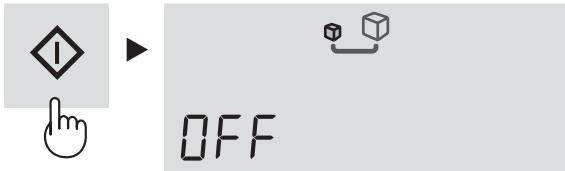

- 4 Leeren Sie den Wassertank. Trocknen Sie den Behälter gründlich und setzen Sie ihn in seiner ursprünglichen Position in das Gerät ein.

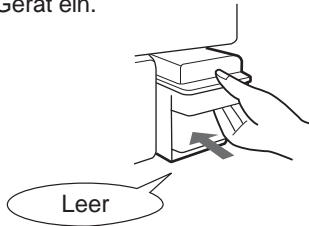

Nachdem Sie die Eisbereitung abbrechen

- Bei Abbruch des eingestellten Eisbereitungs-Modus, wird die Eisfreigabe-Funktion einmal ausgeführt, um die Eisschale zu entleeren, zu diesem Zeitpunkt sind auch der Erkennungssensor und das Lagerfach für Eiswürfel in Betrieb.
- Nachdem die Eisfreigabe-Funktion beendet ist, schaltet sich die Funktionsanzeige für die Eisbereitung ab.

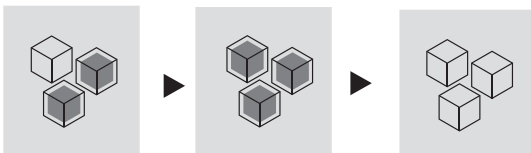

- Lagern Sie erst dann andere Lebensmittel in das Fach ein, wenn sich die Eisbereitungs-Leuchte komplett abgeschaltet hat. Andernfalls kann es zu einer Beschädigung des Erfassungssensors kommen.

Wiederaufnahme des Betriebs

Siehe „Eisbereitung“.

Reinigen der Eisschale

Sie können die Eisschale und die Leitung reinigen. Benutzen Sie diese Funktion am Anfang oder wenn der Kühlschrank länger nicht benutzt wurde.

- Das Wasser wird zwangsweise vom Wassertank zum Eisfach geleitet.
- Die Wasser-Abgabemenge einer Reinigung beträgt 100ml. Wenn allerdings der Großes-Eis Modus eingestellt ist, beträgt die Wasser-Abgabemenge 230ml.

Vorbereitung

Füllen Sie Wasser in den Wassertank und platzieren Sie ihn an seiner ursprünglichen Position. Leeren Sie das Lagerfach für Eiswürfel.

Starten des Betriebs

- 1 Wählen Sie über die Wahl-taste die Funktion „Reinigen der Eisschale“.

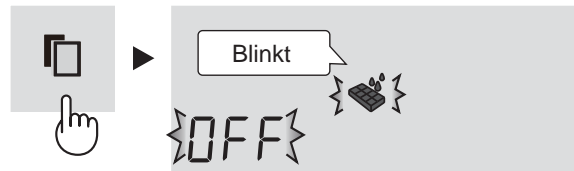

- 2 Wählen Sie „ON“ (EIN).



- 3 Drücken Sie die „Eingabe-Taste“, um die Eingabe abzuschließen. (Eisfachreinigung beginnt.)



Während des Reinigungsbetriebs

Der Reinigungsvorgang dauert ca. 40 Sekunden. Ziehen Sie in dieser Zeit das Lagerfach für Eiswürfel nicht heraus.

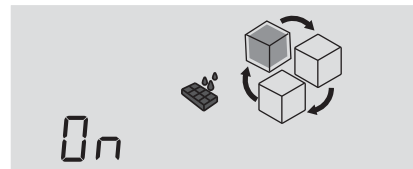

Die Prozessanzeige schaltet wie im oberen Bild hin und her.



- 4 Folgen Sie Schritt 2 und 3 noch ein Mal.

- 5 Drücken Sie anschließend die -Taste. Leeren Sie das Wasser aus dem Lagerfach für Eiswürfel. Trocknen Sie es gründlich ab und platzieren Sie es in seiner ursprünglichen Position.

HINWEISE

Sobald der Reinigungsvorgang beendet wird, kehrt das Gerät zum ursprünglich eingestellten Eisbereitungsmodus zurück.

AUFBEWAHRUNG VON LEBENSMITTELN

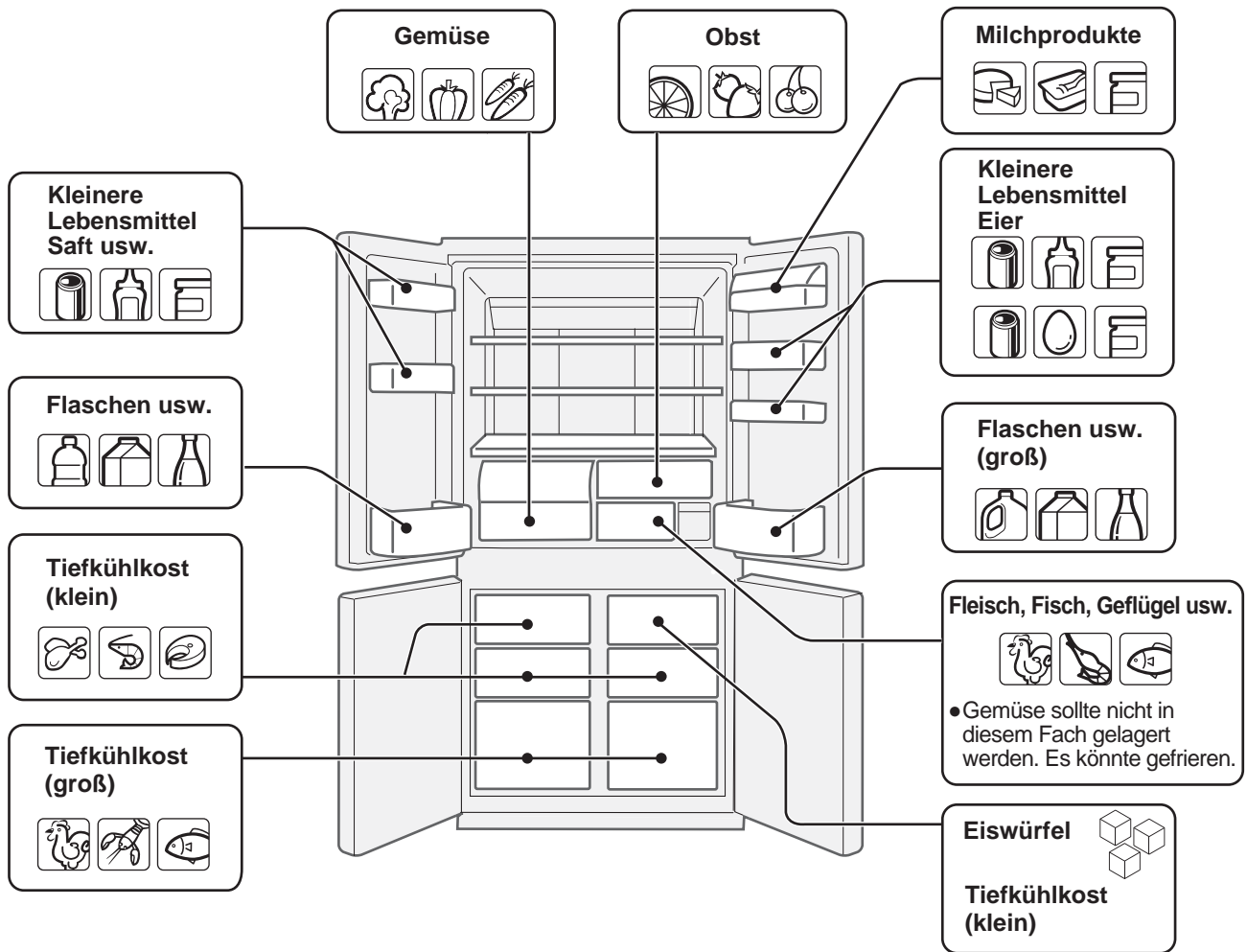

Kühlen verzögert das Verderben von Lebensmitteln. Je frischer ein verderbliches Produkt bei der Einlagerung ist, um so länger hält es sich frisch. Die folgenden Hinweise sollen Ihnen helfen, Lebensmittel länger frisch zu lagern.

Obst / Gemüse

Um den Feuchtigkeitsverlust möglichst gering zu halten, sollten Obst und Gemüse locker in Plastik, z.B. Folie, Beutel (nicht versiegeln), eingewickelt sein und im Gemüsefrischhaltefach oder im Obstfach platziert sein.

Wenn Sie viel Gemüse lagern, kann sich Tau bilden. Das hat keinen Einfluss auf den Betrieb oder das Leistungsverhalten. Verwenden Sie ein trockenes Tuch, um den Tau zu entfernen.

Molkereiprodukte und Eier

- Auf den meisten Molkereiprodukten ist die Haltbarkeit vor und nach dem Öffnen sowie die empfohlene Lagertemperatur angegeben.
- Eier sollten im Eiereinsatz gelagert werden.

Fleisch, Fisch und Geflügel

- Legen Sie Fleisch u.ä. auf eine Platte oder einen Teller und wickeln Sie es in Frischhaltefolie oder Papier.
- Lagern Sie größere Stücke Fleisch, Fisch oder Geflügel weit hinten auf den Abstellflächen.
- Bewahren Sie gekochte Gerichte fest eingewickelt oder in einem luftdicht verschlossenen Behälter auf.

HINWEISE

- Verteilen Sie die Nahrungsmittel gleichmäßig in den Fächern und Regalen, um eine möglichst effiziente Zirkulation der Kälte zu gewährleisten.
- Lassen Sie warme Speisen abkühlen, bevor Sie sie in den Kühlschrank geben. Warme Speisen im Kühlschrank erhöhen die Temperatur im Inneren, wodurch andere Lebensmittel verderben könnten.
- Blockieren Sie nicht die Ein- und Austrittsöffnungen der Kaltluft mit Lebensmitteln oder Behältern, da sonst die Lebensmittel nicht gleichmäßig gekühlt werden.
- Achten Sie darauf, dass die Tür immer fest geschlossen ist.

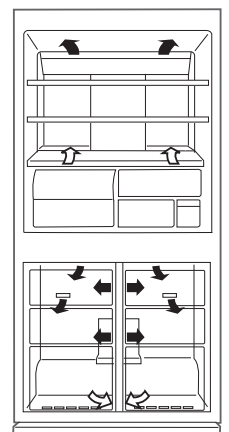

Legen Sie keine Lebensmittel direkt vor die Austrittsöffnungen der Kaltluft, da diese gefrieren könnten.

Hinweise zum Gefrieren

- Lebensmittel sollten möglichst frisch sein.
- Packen Sie Produkte in kleine Mengen ab, damit sie schnell gefrieren.
- Lebensmittel müssen in verschließbaren Behältern, Beuteln oder abgedeckt aufbewahrt werden.
- Verteilen Sie Produkte gleichmäßig im Tiefkühlfach.
- Beschriften Sie Beutel und Behälter mit Inhalt und Datum.

VORSICHT

- Zum Austausch der Glühlampe ziehen Sie den Stecker des Kühlschranks aus der Steckdose, um einen Stromschlag zu vermeiden.
- Spritzen Sie kein Wasser auf die Außen- oder Innenwände. Dies kann zu Rost und zur Verschlechterung der elektrischen Isolierung führen.

WICHTIGER HINWEIS

Beachten Sie folgende Hinweise, um Risse an den Innenflächen und den Kunststoffteilen zu vermeiden.

- Wischen Sie ölige Nahrungsmittelreste von Kunststoffteilen ab.
- In manchen Mitteln enthaltene Chemikalien können Beschädigungen verursachen; verwenden Sie daher nur verdünntes Geschirrspülmittel (Seifenwasser).
- Sollte unverdünntes Reinigungsmittel oder Seifenwasser nicht vollständig aufgewischt werden, können dadurch Risse in den Plastikteilen hervorgerufen werden.

- 1 Entnehmen Sie den Wassertank und reinigen und waschen Sie ihn gründlich, um zu verhindern, dass Wasserflecken oder Bakterien zurückbleiben. (Einmal pro Woche)
- 2 Entfernen Sie Ausstattung wie z.B. Abstellfächer aus Kühlraum und Tür. Spülen Sie mit klarem Wasser ab.
- 3 Reinigen Sie den Kühlschrank innen mit einem in warmen Seifenwasser getauchten Tuch. Verwenden Sie dann kaltes Wasser, um das Seifenwasser abzuwischen.
- 4 Wischen Sie den Kühlschrank außen bei Bedarf mit einem weichen Tuch ab.
- 5 Reinigen Sie die magnetische Türdichtung mit einer Zahnbürste und warmen Seifenwasser.
- 6 Wischen Sie das Bedienfeld mit einem trockenen Tuch ab.

HINWEISE

- Verwenden Sie keine Hochleistungsreinigungs- oder Lösungsmittel (Lack, Farbe, Politurpulver, Benzin, kochendes Wasser, etc.), um den Kühlschrank vor Schäden zu bewahren.
- Wenn die Stromversorgung unterbrochen wird, warten Sie mindestens 5 Minuten, bevor Sie den Kühlschrank wieder an das Stromnetz schließen.
- Die Glasböden wiegen jeweils etwa 3kg. Halten Sie sie beim Herausnehmen oder Tragen gut fest.
- Lassen Sie im Kühlschrank nichts fallen, und stoßen Sie nicht an die Innenwand. Die Oberfläche der Innenwand kann sonst Risse bekommen.

Abtauen

Das Abtauen erfolgt automatisch durch ein spezielles Energiesparsystem.

Durchbrennen der Kühlteil-Lampe

Zum Austausch der Kühlteil-Lampe wenden Sie sich bitte an eine von SHARP zugelassene Servicestelle. Die Lampe darf nur von qualifiziertem Servicepersonal ersetzt werden.

Transport

- Vor dem Transport, leeren Sie das Eisfach wie folgt.
 - ① Leeren Sie den Wassertank und die Eislagerbox.
 - ② Stellen Sie den Eisfach-Reinigungsmodus auf „EIN“. (Siehe „Reinigung der Eisschale“.)
 - ③ Leeren Sie etwa 40Sek. später Wasser oder Eis aus der Lagerbox, wenn Sie den Beendigungston hören.
- Wischen Sie Wasser, das sich im Verdunstungsbecken gesammelt hat, ab. Warten Sie, bevor Sie das Wasser abwischen, mindestens 1 Stunde nach Abziehen des Steckers, da die Teile des Kühlkreislaufs sehr heiß werden. (Das Verdunstungsbecken befindet sich auf der Rückseite des Produkts.)

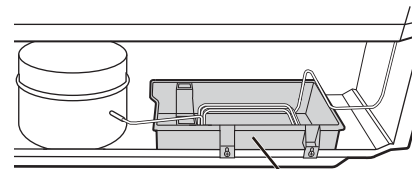

Verdunstungsbecken

- Auf den Rollfüßen kann der Kühlschrank verschoben werden.

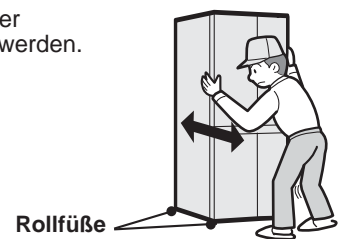

Rollfüße

- Tragen Sie den Kühlschrank mit Hilfe der an der Rück- und Unterseite befindlichen Tragegriffe.

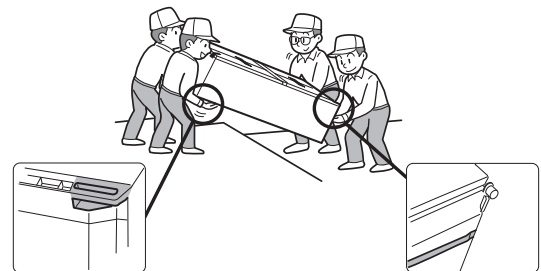

Ausschalten des Kühlschranks

Falls Sie Ihren Kühlschrank bei längerer Abwesenheit ausschalten, entfernen Sie sämtliche Lebensmittel und reinigen Sie den Kühlschrank innen gründlich. Ziehen Sie den Stecker aus der Steckdose und öffnen Sie beide Türen.

BEVOR SIE DEN SHARP-SERVICE KONTAKTIEREN

Bitte kontrollieren Sie folgende Punkte, bevor Sie sich an die SHARP-Servicestelle wenden.

Problem	Lösung
Die Außenseite des Gehäuses ist bei Berührung heiß.	Das ist normal. Eine heiße Leitung befindet sich in dem Gehäuse, um die Bildung von Tau zu verhindern.
Wenn der Kühlschrank Geräusche macht.	Es ist normal, wenn beim Betrieb des Kühlschranks folgende Geräusche auftreten: <ul style="list-style-type: none"> • Lautes Geräusch beim Anlaufen des Kompressors --- Wird nach einer Weile schwächer. • Lautes Geräusch einmal täglich am Kompressor --- Anlaufgeräusch unmittelbar nach dem automatischen Abtauen. • Geräusch fließender Flüssigkeit (Gurgeln, Zischen) --- Geräusch des umlaufenden Kühlmittels (kann zeitweise lauter werden). • Knackendes oder knirschendes Geräusch, quietschendes Geräusch --- Geräusche, die beim temperaturbedingten Dehnen und Zusammenziehen der Innenwände und -teile auftreten.
Reif oder Tau bildet sich innerhalb oder außerhalb des Kühlschranks.	Dies kann in einem der folgenden Fälle passieren. Benutzen Sie ein feuchtes Tuch, um Reif wegzuwischen, und ein trockenes Tuch, um Tau wegzuwischen. <ul style="list-style-type: none"> • Bei hoher Außenfeuchtigkeit. • Wenn die Tür oft geöffnet und geschlossen wird. • Wenn sehr feuchtigkeitshaltige Nahrungsmittel gelagert werden. (Einpacken ist erforderlich.)
Die Lebensmittel im Kühlabteil gefrieren.	<ul style="list-style-type: none"> • Wird der Kühlschrank lange Zeit mit auf 0°C gestellter Regelung der Kühlabteilmperatur betrieben? • Wird der Kühlschrank lange Zeit mit auf -21°C gestellter Regelung der Tiefkühlabteilmperatur betrieben? • Bei niedriger Umgebungstemperatur können gelagerte Lebensmittel gefrieren, auch wenn die Regelung der Kühlabteilmperatur auf 6°C steht.
Es riecht im Kühlabteil.	<ul style="list-style-type: none"> • Lebensmittel mit starkem Geruch müssen eingepackt werden. • Die desodorierende Einheit kann nicht den ganzen Geruch entfernen.
Das Bedienfeld funktioniert nicht.	Das kann in einem der folgenden Fälle auftreten: <ul style="list-style-type: none"> • Der Touchscreen oder Ihre Finger sind verschmutzt (z. B. mit Fett, Öl usw.) • Wenn Sie das Bedienfeld mit Handschuhen, einem Pflaster am Finger, oder einem Gegenstand berühren. • Auf den Tasten klebt ein Aufkleber oder Klebestreifen. • Die Berührungsposition ist ein wenig von den Tasten verschoben. • Die Zeit ist zu kurz, um die Berührung der Tasten auszuführen.

EISBEREITUNG

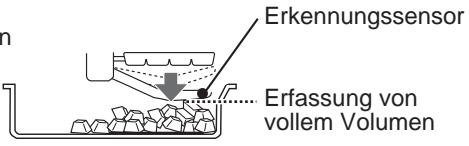
Problem	Lösung
Der Eisbereiter erzeugt kein Eis.	<ul style="list-style-type: none"> • Befindet sich Wasser im Wassertank? (Wenn nicht, blinkt die Eisbereitungsprozess-Anzeige auf.) • Ist der Wassertank fest eingesetzt? • Haben Sie die Schaufel oder andere Lebensmittel in der Eislagerbox gelassen? • Ist der Eisbereitungs-Modus auf „AUS“ geschaltet? • Stapeln sich die Eiswürfel hinten in der Eislagerbox? (Verteilen Sie die Eiswürfel gleichmäßig.) • Ggf. ist die Eisschale verschmutzt. Versuchen Sie das Reinigen der Eisschale. Wenn das Reinigen des Eisfachs ordnungsgemäß funktioniert, warten Sie einen Tag, voraussichtlich bekommen Sie dann wieder Eis. 
Eiswürfel werden nur langsam hergestellt	<ul style="list-style-type: none"> • Wurde die Eisbereitungsfunktion gerade erst neu gestartet? • Haben Sie den Behälter gerade erst mit Trinkwasser befüllt?
Eiswürfel sind klein, abgerundet, oder miteinander verbunden. Die Eiswürfel haben Überstände oder Löcher.	<ul style="list-style-type: none"> • Eiswürfel können vorallem direkt vor oder nach der Wasserversorgung klein oder miteinander verbunden werden. • Wenn Sie Eiswürfel für längere Zeit lagern, können sie kleiner, abgerundet, klumpig werden. • Überstände an Eiswürfeln, können entstehen, wenn Wasser in den Schlitzen oder hervorstehenden Teilen der Eisschale gefriert. • Löcher in Eiswürfeln kommen von Luftteinschlüssen in Eiswürfeln. Diese Luftblasen können sich aneinanderreihen und Löcher formen.
Die Eiswürfel haben Gerüche.	<ul style="list-style-type: none"> • Ist das Wasser im Wassertank alt oder riecht? • Ist ggf. Reinigungsmittel im Behälter, was benutzt wurde, um den Behälter zu reinigen? • Wenn Eiswürfel länger unbenutzt liegen gelassen werden, können sich Gerüche auf die Eiswürfel übertragen.
Kein Wasser und keine Eiswürfel werden ausgegeben, wenn „Reinigung der Eisschale“ ausgeführt wird.	<ul style="list-style-type: none"> • Ist das Lagerfach für Eiswürfel voll mit Eiswürfeln? Haben Sie die Schaufel oder andere Lebensmittel im Lagerfach für Eiswürfel gelassen? (Leeren Sie das Lagerfach für Eiswürfel.) • Befindet sich Wasser im Wassertank?

WENN DAS PROBLEM NICHT ZU BEHEBEN IST

Wenden Sie sich an eine von SHARP zugelassene Servicestelle.

Wij danken u voor het aanschaffen van dit SHARP product. Lees voordat u uw SHARP koelkast in gebruik neemt eerst deze handleiding om het meeste profijt uit uw nieuwe koelkast te halen.

- Deze koelkast is alleen voor huishoudelijk gebruik, met een omgevingstemperatuur tussen +5°C en +43°C. De koelkast mag niet voor lange tijd worden blootgesteld aan temperaturen van -10°C of lager.

**Enkel voor
huishoudelijk gebruik**

WAARSCHUWING

- Deze koelkast bevat een ontvlambaar koelmiddel (R600a: isobutaan) en een isolatieblaasgas (cyclopentaan). Neem de volgende punten in acht om ontsteking en explosie te voorkomen.
 - In het koelsysteem dat zich achter en binnenin de koelkast bevindt, zit een koelmiddel. Let op dat er geen scherpe voorwerpen in contact komen met het koelsysteem.
 - Gebruik geen mechanische of andere hulpmiddelen om het ontdooiingsproces te versnellen. (Deze koelkast is uitgerust met een systeem voor automatisch ontdoeien.)
 - Gebruik geen elektrische apparatuur binnenin de koelkast.
 - Gebruik uitsluitend de voorgeschreven onderdelen voor het lichtje in het koelgedeelte.
 - Blokkeer niet de openingen die in de omtrek van de koelkast zijn.
 - Gebruik geen ontvlambare sprays, zoals spuitverf in de buurt van de koelkast. Dit kan een explosie of een brand veroorzaken.
 - Als er een lek in het koelsysteem komt, mag u niet het stopcontact aanraken of een open vlam gebruiken. Open het raam en ventileer de kamer. Neem vervolgens contact op met een door SHARP erkende servicemonteur.
 - Zorg dat de koelkast op de juiste wijze wordt weggegooid. Breng de koelkast naar een herwinningsplaats voor brandbaar koelmiddel en isolatieblaasgas.
- Bewaar geen zeer vluchtige en ontvlambare materialen zoals ether, benzine, propaangas, spuitbussen, lijm en onverdunde alcohol etc. in de koelkast. Deze materialen kunnen ontploffen.
- Stof op de netstekker kan tot brand leiden. Veeg dit er voorzichtig af.
- Voer niet zelf reparaties aan deze koelkast uit. Alleen gekwalificeerde reparateurs mogen deze demonteren of repareren omdat zich anders elektrische schokken, brand of ongevallen kunnen voordoen.
- Zorg ervoor dat de koelkast geen gevaar vormt voor kinderen wanneer de koelkast wordt opgeslagen voor verwijdering. (Verwijder bijvoorbeeld de magnetische deursluiting zodat een kind zich niet in de koelkast kan opsluiten.)

LET OP

- Raak de compressor en de omringende onderdelen niet aan, aangezien deze zeer heet worden na inschakeling en bovendien kunnen de metalen randen letsel veroorzaken.
- Raak niet met natte handen voedsel of metalen bakjes in het vriesgedeelte aan. Dit kan namelijk resulteren in bevroering van uw handen.
- Gebruik geen verlengsnoer of adapter.
- Zet geen flessen en drankblikjes in de vriezer. Deze kunnen barsten als ze bevriezen.
- Controleer of de stroomkabel niet werd beschadigd tijdens de installatie of na een verplaatsing. Stop de netstekker niet in het stopcontact wanneer de netstekker of stroomkabel los zit. Er kan zich een elektrische schok of brand voordoen.
- Trek niet aan het netsnoer, maar pak de stekker beet, wanneer u de stekker uit het stopcontact. Door aan het snoer te trekken kunt u een elektrische schok krijgen of kan er brand ontstaan.
- Indien het netsnoer beschadigd is, dient u dit enkel te laten vervangen door een door SHARP erkende servicemonteur. Dit is namelijk een speciaal snoer.
- Ventileer de ruimte door bijvoorbeeld een raam te openen wanneer er gas heeft gelekt. Raak de koelkast of het stopcontact niet aan.
- Plaats geen voorwerpen met vloeistof of wankel voorwerpen op de koelkast.
- Dit apparaat kan worden gebruikt door kinderen vanaf 8 jaar en personen met verminderde fysieke, zintuiglijke of mentale capaciteiten of een gebrek aan ervaring en kennis, als ze toezicht of instructies krijgen over het gebruik van het apparaat op een veilige manier en de mogelijke gevaren begrijpen. Kinderen mogen niet met het apparaat spelen. Reiniging en gebruikersonderhoud mag niet zonder toezicht uitgevoerd worden door kinderen.

Informatie over afvalverwijdering voor gebruikers (particuliere huishoudens)



Let op:
Uw product is van dit merkteken voorzien. Dit betekent dat afgedankte elektrische en elektronische apparatuur niet samen met het normale huisafval mogen worden weggegooid. Er bestaat een afzonderlijk inzamelingsstelsel voor deze producten.

1. In de Europese Unie

Let op: Deze apparatuur niet samen met het normale huisafval weggooien! Afgedankte elektrische en elektronische apparatuur moet gescheiden worden ingezameld conform de wetgeving inzake de verantwoorde verwerking, terugwinning en recycling van afgedankte elektrische en elektronische apparatuur.

Na de invoering van de wet door de lidstaten mogen particuliere huishoudens in de lidstaten van de Europese Unie hun afgedankte elektrische en elektronische apparatuur kosteloos* naar hiertoe aangewezen inzamelingsinrichtingen brengen*. In sommige landen* kunt u bij de aanschaf van een nieuw apparaat het oude product kosteloos bij uw lokale distributeur inleveren.

*) Neem contact op met de plaatselijke autoriteiten voor verdere informatie.

Als uw elektrische of elektronische apparatuur batterijen of accumulatoren bevat dan moet u deze afzonderlijk conform de plaatselijke voorschriften weggooien.

Door dit product op een verantwoorde manier weg te gooien, zorgt u ervoor dat het afval de juiste verwerking, terugwinning en recycling ondergaat en potentiële negatieve effecten op het milieu en de menselijke gezondheid worden voorkomen die anders zouden ontstaan door het verkeerd verwerken van het afval.

2. In andere landen buiten de Europese Unie

Als u dit product wilt weggooien, neem dan contact op met de plaatselijke autoriteiten voor informatie omtrent de juiste verwijderingsprocedure.

Voor Zwitserland: U kunt afgedankte elektrische en elektronische apparatuur kosteloos bij de distributeur inleveren, zelfs als u geen nieuw product koopt. Aanvullende inzamelingsinrichtingen zijn vermeld op de startpagina van www.swico.ch of www.sens.ch.

WAARSCHUWING

- Plaats de koelkast niet op een vochtige of natte plaats; hierdoor kan de elektrische isolatie beschadigen en een lek ontstaan. Ook kan condensatie zich verzamelen op de buitenkant van de koelkast en roest veroorzaken.

1 Zorg voor voldoende ventilatieruimte rond de koelkast.

- De afbeelding toont de vereiste minimumafstand om de koelkast te installeren. De afmeting voor het energieverbruik is uitgevoerd onder andere ruimteomstandigheden.
- Door de afstand te vergroten kan de koelkast gebruikt worden met een lager energieverbruik.
- Als de koelkast wordt gebruikt met minder ruimte dan in de figuur wordt aangegeven, kan dit een verhoging van de temperatuur, lawaai en storingen in het apparaat veroorzaken.
- De afstand tussen de achterkant van de koelkast en de muur moet 60 mm of meer en minder dan 75 mm zijn. Als de ruimte breder is dan 75 mm kunt u gewond raken door het aanraken van de compressor en bijkomende onderdelen die extreem heet zijn tijdens de werking.

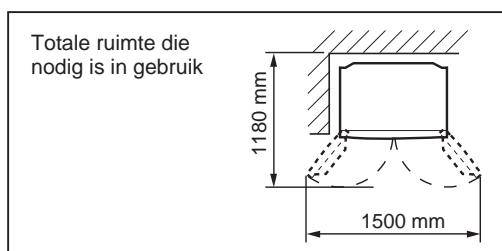
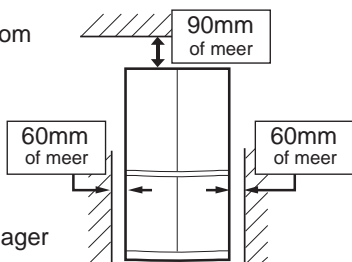

2 Gebruik de twee voorste stelvoetjes om te verzekeren dat de koelkast stevig en plat op de grond staat.

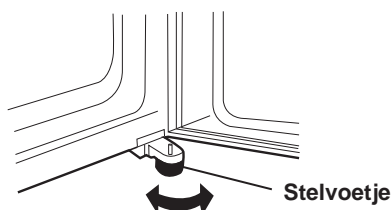

3 Als de rechter en linker deur niet precies tegenover elkaar zijn, kunt u dit verhelpen met de stelvoetjes.



4 Verwijder de 4 schroeven van de onderkant van de behuizing en monteer dan de plint (deze is in het koelgedeelte van de koelkast) met de 4 schroeven die u zojuist hebt verwijderd.

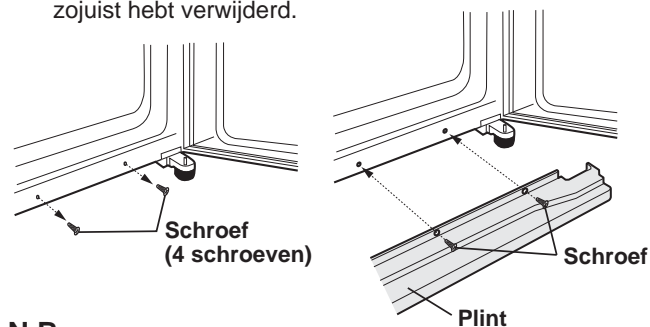

N.B.

- Plaats de koelkast zodanig dat de stekker toegankelijk is.
- Plaats de koelkast niet in het zonlicht.
- Plaats de koelkast niet direct naast apparaten die warmte afgeven.
- Plaats de koelkast-vriezer niet rechtstreeks op de grond. Zorg voor een stevige ondersteuning.
- Als u de stekker in het stopcontact steekt terwijl de deur open staat, zal het deuralarm klinken maar dit is normaal. Het geluid stopt wanneer u de deur dichtmaakt.

Voordat u de koelkast gebruikt

Maak de binnenkant schoon met een doek bevochtigd met warm water. Als een zeepsopje wordt gebruikt, moet u dit naderhand goed wegvegen met water.

TEMPERATUURINDICATOR

De koelkast is voorzien van een temperatuurindicator in het koelkastgedeelte om u de mogelijkheid te bieden de gemiddelde temperatuur in de koudste zone te regelen.

Koudste zone

Het symbool geeft de koudste zone in het koelkastgedeelte aan. (Het deurvak dat op dezelfde hoogte is, bevindt zich niet in de koudste zone.)

Symbool



Controleren van de Temperatuur in de koudste zone

Voer regelmatig controles uit om te kijken of de temperatuur in de koudste zone correct is. Stel indien nodig de koeltemperatuur in. Om een juiste temperatuur in het toestel te handhaven, moet u controleren of de temperatuurindicator altijd BLAUW is. Als de temperatuurindicator WIT is, betekent dit dat de temperatuur te hoog is. Verhoog in dit geval de instelling voor de koeltemperatuur en wacht ongeveer 6 uur voordat u de temperatuurindicator opnieuw controleert.

BLAUW



Juiste instelling

WIT



Temperatuur is te hoog, stel koeltemperatuur in.

N.B.

- De interne temperatuur van de koelkast-vriezer hangt van diverse factoren af, zoals de temperatuur in de kamer, de hoeveelheid voedsel en het aantal keren dat de deur geopend is.
- Wanneer er vers voedsel is geplaatst of als de deur een tijdje open heeft gestaan, is het normaal dat de temperatuurindicator WIT is.

BESCHRIJVING

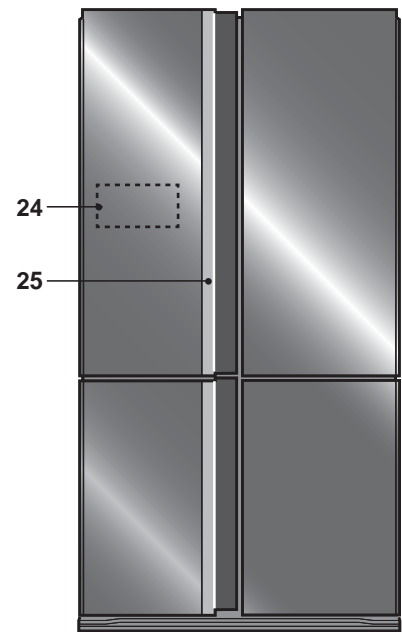
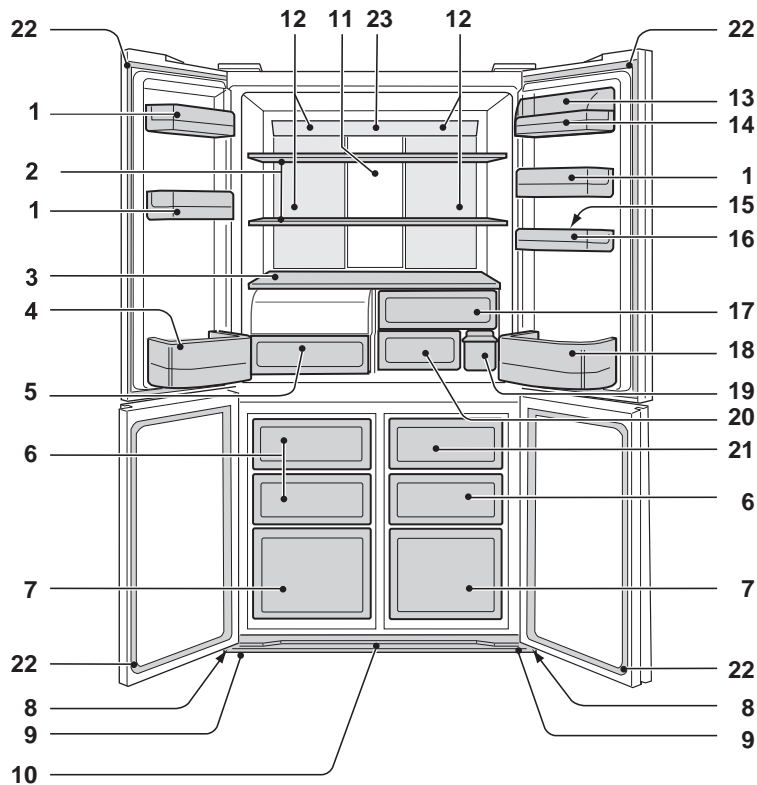

1. Deurvakken (3 stk.)

2. Koelkastplanken (2 stk.)

3. Plank

4. Flessenhouder (links)

5. Zeer verzegelde groentelade

Het deksel van de groentelade gaat open wanneer u aan de lade trekt.

6. Vriesladen (klein) (3 stk.)

7. Vriesladen (groot) (2 stk.)

8. Zwenkwieltjes (4 stk.)

9. Stelvoetjes (2 stk.)

10. Plint

11. Aluminium paneel

Het paneel wordt van achteren gekoeld, wat betekent dat het ook het koelkastgedeelte indirect koelt. Op deze manier zal het voedsel geleidelijk kouder worden, zonder dat het aan een koude luchtstroom wordt blootgesteld.

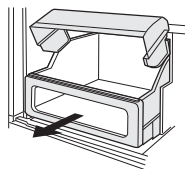

12. Verlichting

13. Deksel van opbergvak

14. Opbergvak

15. Eierhouder

16. Eivakbodem

17. Fruitlade

18. Flessenhouder (rechts)

Om grote flessen op te bergen, moet u de scheidingswand helemaal naar achteren schuiven.

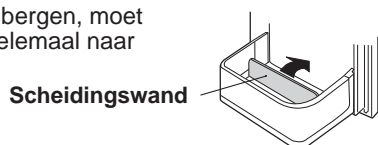

19. Watertank

20. Vershoudlade

21. Ijsopslagbak

Maak geen ijs in de ijsopslagbak of giet er geen olie in om schade aan de ijsopslagbak te voorkomen.

22. Magnetische deursluitingen (4 stk.)

23. Eco-teken

Als de koelkastdeur open blijft, zal de lamp langzaam zijn kleur veranderen van blauw naar oranje. Dit geeft aan dat de temperatuur in de koelkast stijgt.

24. Aanraakbedieningspaneel

25. Handvatindicator

Wanneer plasmacluster, energiebesparing en temperatuurstijgingsteken beginnen te werken, zal de indicator knipperen.

"Plasmacluster" ionisator : Blauw

Energiebesparing : Groen

Temperatuurstijgingsteken : Oranje

Geurverdrivingseenheid

Er is een geurverdrivingskatalysator geïnstalleerd in het koudelucht circuit. Verdere handelingen en onderhoud zijn niet nodig.

Er kunnen meer etenswaren worden opgeborgen door de interne accessoires te verwijderen mits voldoende afkoeling.

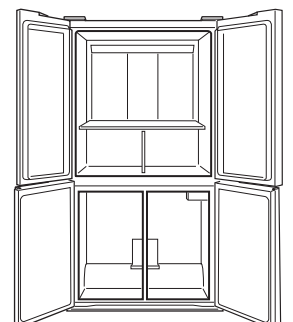

Aanraakbedieningspaneel

Om het te bedienen, raakt u de toetsen met uw blote handen aan.

Om het bedieningspaneel op te lichten

Druk op  (Enter) toets.

Normaliter wordt enkel de  (Enter) toets afgebeeld.

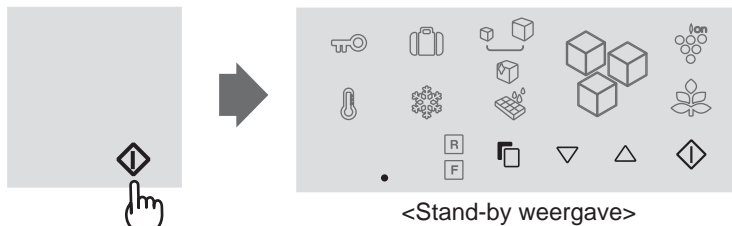

- Het paneel zal oplichten en de huidige instelling tonen.
- Na het instellen van de functies, als er geen bediening is gedurende 1 minuut, zal het scherm automatisch terugkeren naar de stand-by weergave.

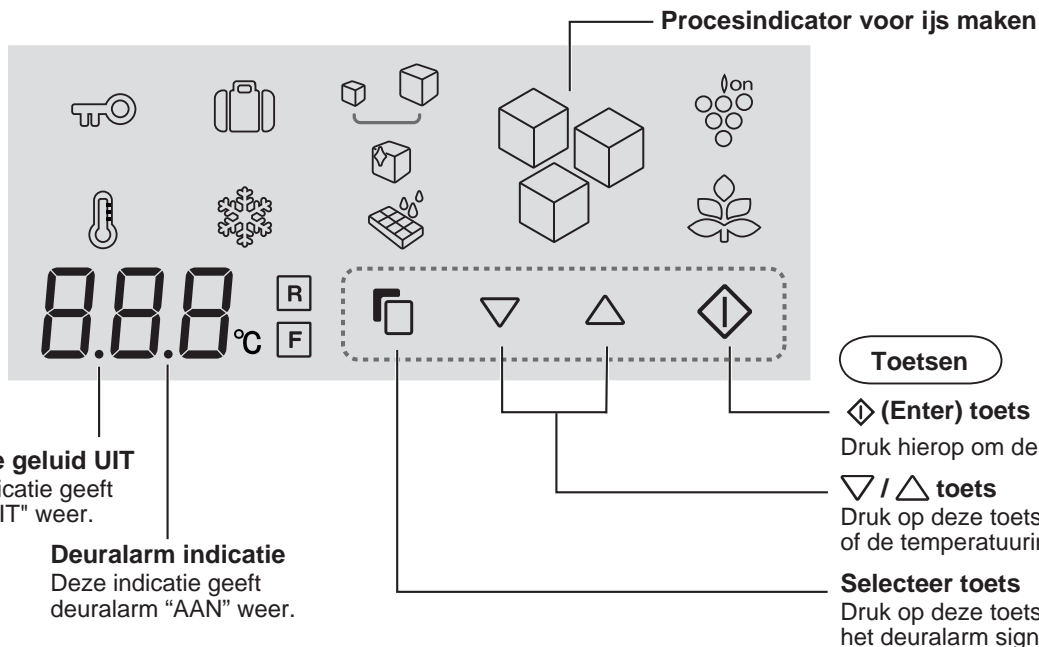

Indicatie geluid UIT
Deze indicatie geeft geluid "UIT" weer.

Deuralarm indicatie
Deze indicatie geeft deuralarm "AAN" weer.

Toetsen

(Enter) toets

Druk hierop om de instelling te bevestigen.

/ toets

Druk op deze toets om de functie AAN/UIT of de temperatuurinstelling te selecteren.

Selecteer toets

Druk op deze toets om de functie-icoon en het deuralarm signaal te selecteren.

Functie-icoonen

Iconen van in gebruikzjnde functies zijn gekleurd.



"Plasmacluster" ionisator



Ijsslade reinigen



Energiebesparing



Vakantiestand



IJs maken



Snelvriesfunctie



Groot ijs maken



Kinderslot



Doorzichtig ijs maken



Temperatuurstijgingsteken

Iconen voor instellen temperatuur



Koelgedeelte



Vriesgedeelte

Elke keer dat u de deur opent

Bedieningspaneel zal oplichten om de huidige instelling te tonen.

- Bediening is niet mogelijk terwijl de koelkastdeur geopend is.

Bij herstel van de stroomvoorziening

- Wanneer de stroom echter uitvalt tijdens het gebruik van de snelvriesfunctie of ijsslade reinigen, wordt de werking gestopt.
- De procesindicator voor ijs maken keert terug naar de oorspronkelijke staat.
- De andere instellingen zullen gelijkaardig als voor de stroomstoring worden getoond.

GEBRUIK

"Plasmacluster" ionisator

De ionisator in uw koelkast verspreidt ionenclusters, hetgeen collectieve massa's van positieve en negatieve ionen zijn, in het koelkastcompartiment. Deze ionenclusters verminderen de zwevende schimmels, en bacteriën.

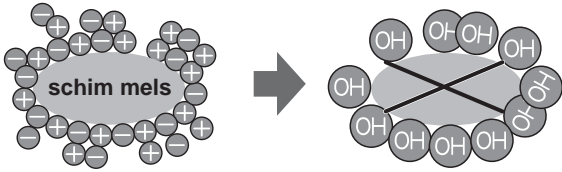

De werking starten

- 1 Selecteer "Plasmacluster icoon".



- 2 Selecteer "AAN".



- 3 Druk hierop om de instelling te bevestigen.



Bovendien zal de handgreepindicator (blauw) 3 keer knipperen.

Handgreepindicator in werking

- Elke keer dat u de deur sluit, zal de indicator knipperen (blauw).
- Als energiebesparing ook in werking is, zal de indicator 6 keer knipperen.
(blauw→groen→blauw→groen→blauw→groen)

De functie uitschakelen

Het is dezelfde methode als bij het starten van de functie. Selecteer "OFF" in stap 2.



N.B.

- De koelkast kan een kenmerkende geur hebben. Dit is de ozongeur die wordt afgegeven door de ionisator. De hoeveelheid ozon is minimaal.

Energiebesparing

Gebruik deze functie wanneer u het apparaat wilt laten overschakelen naar de energiebesparingstand.

De werking starten

- 1 Selecteer "Energiebesparing" icoon. (Het icoon is groen)



- 2 Selecteer "AAN".



- 3 Druk hierop om de instelling te bevestigen.



Bovendien zal de handgreepindicator (groen) 3 keer knipperen.

Handgreepindicator in werking

- Elke keer dat u de deur sluit, zal de indicator knipperen (groen).
- Als plasmacluster ook in werking is, zal de indicator 6 keer knipperen. (blauw→groen→blauw→groen→blauw→groen)

De functie uitschakelen

Het is dezelfde methode als bij het starten van de functie. Selecteer "OFF" in stap 2.



N.B.

- Wanneer deze functie is ingeschakeld, zal de binnentemperatuur van de koelkast en het vriescompartiment met ongeveer 1°C (koelkast) of ongeveer 2°C (vriezer) hoger zijn dan de vooringestelde temperatuur. Dit is de richtlijn in het geval van een vooringestelde temperatuur van 3°C (koelkast) en -18°C (vriezer). De weergave van de vooringestelde temperatuur zal niet gewijzigd worden.
- De energiezuinigheid is afhankelijk van de gebruiksomgeving (temperatuurregeling, omgevingstemperatuur, frequentie openen en sluiten van de deur, hoeveelheid voedsel).
- Annuleer deze functie wanneer u de dranken niet genoeg gekoeld vindt of het ijs maken te lang duurt.

Tips voor het besparen van energie

- Houdt zoveel mogelijk ruimte rond de koelkast vrij voor ventilatie.
- Houd uw koelkast uit direct zonlicht en plaats deze niet naast een warmtegenererend apparaat.
- Open de deur van uw koelkast zo kort mogelijk.
- Warme etenswaren moeten eerst afkoelen voordat ze in de koelkast worden gezet.
- Verdeel het voedsel gelijkmatig over de planken zodat de gekoelde lucht optimaal kan circuleren.

In de volgende gevallen is de hoeveelheid stroomverbruik van dit model gemeten volgens de internationale standaard voor koelkastprestaties.

- Alle accessoires in het vriesgedeelte worden verwijderd zoals aangegeven in de figuur.

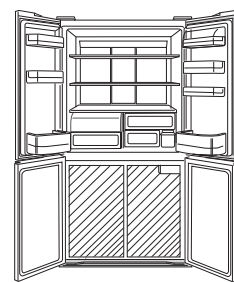

- Ruimteomstandigheden.

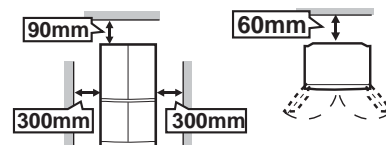

NL

Vakantiestand

Gebruik deze functie wanneer u op vakantie gaat of om een andere reden langere tijd niet thuis bent.

De werking starten

- 1 Selecteer "Vakantiestand" icoon.

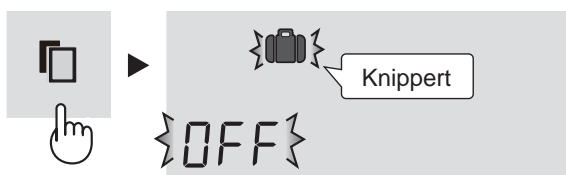

- 2 Selecteer "AAN".



- 3 Druk hierop om de instelling te bevestigen.



De functie uitschakelen

Het is dezelfde methode als bij het starten van de functie. Selecteer "OFF" in stap 2.



N.B.

- De temperatuur in het koelkastgedeelte zal worden aangepast naar ongeveer 10°C.
- De bewaarperiode voor etenswaren in het koelkastgedeelte is ongeveer 1/2 – 1/3 van de periode bij normale werking. Gebruik deze functie alleen wanneer er geen etenswaren in de koelkast zijn die kunnen bederven.
- Temperatuur van het koelkastgedeelte kan niet worden gewijzigd. ("10°C" wordt weergegeven op het display.)

Snelvriesfunctie

Met deze functie kunt u thuis diepvriesvoedsel zeer snel invriezen.

De werking starten

- 1 Selecteer "Snelvriesfunctie" icoon.

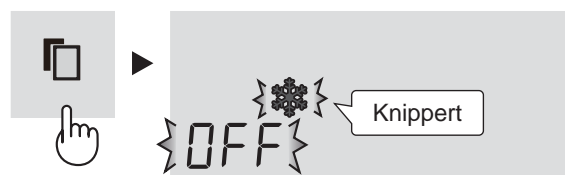

- 2 Selecteer "AAN".



- 3 Druk hierop om de instelling te bevestigen.



De functie uitschakelen

Het is dezelfde methode als bij het starten van de functie. Selecteer "OFF" in stap 2.



N.B.

- Snelvriezen stop automatisch na ongeveer 2 uur. (Het icoon zal verdwijnen.)
- Het is niet mogelijk om grote stukken voedsel in een keer in te vriezen.
- De snelvriesfunctie kan meer dan 2 uur nodig hebben wanneer de werking samenvalt met ontdooien, want de functie zal pas gestart worden nadat het ontdooien is voltooid.
- Maak de deur zo weinig mogelijk open tijdens gebruik van deze functie.

Kinderslot

De bediening van de toetsen op het bedieningspaneel zal worden geblokkeerd. Gebruik deze functie om te voorkomen dat kinderen of anderen onbedoeld de bediening gebruiken.

De werking starten

- 1 Selecteer "Kinderslot" icoon.



- 2 Selecteer "AAN".



- 3 Druk hierop om de instelling te bevestigen.

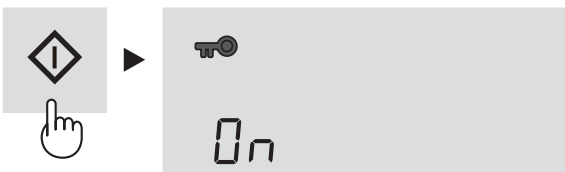

De functie uitschakelen

Het is dezelfde methode als bij het starten van de functie. Selecteer "OFF" in stap 2.

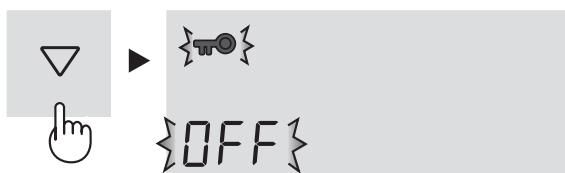

Temperatuurstijgingsteken

Wanneer deze functie in gebruik is zal deze het stijgen van de binnentemperatuur veroorzaakt door stroomstoringen e.d. aangeven.

De werking starten

- 1 Selecteer "Temperatuurstijgingsteken" icon. (Het icoon is oranje.)

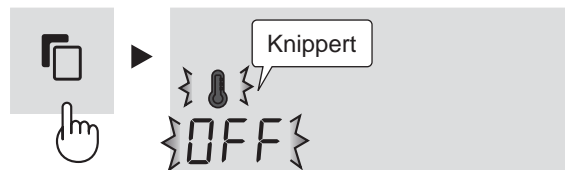

- 2 Selecteer "AAN".



- 3 Druk hierop om de instelling te bevestigen.



Bovendien zal de handgreepindicator (oranje) 3 keer knipperen.

Indicatie van temperatuurstijging

- Als de binnentemperatuur als volgt is, zal temperatuurstijging worden aangegeven.
Koelkast : meer dan 10°C
Vriezer : meer dan -10°C
- Controleer de kwaliteit van de etenswaren voordat u deze consumeert.

Indicatie

- Iconen zullen knipperen.

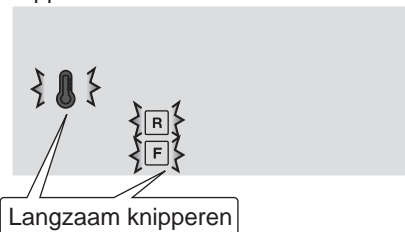

- Handvatindicator (oranje) zal om de 30 seconden knipperen.

Het annuleren van de knipperende indicator

Druk op de  toets wanneer de iconen knipperen.

De functie uitschakelen

Het is dezelfde methode als bij het starten van de functie. Selecteer "OFF" in stap 2.



R **F** Instellen van de temperatuur

De koelkast regelt de temperatuur automatisch. Stel de temperatuur indien nodig als volgt handmatig bij.

Koelgedeelte

Instelbaar tussen 0°C en 6°C, in stappen van 1°C.

- 1 Selecteer het **R** icoon.
De display toont de huidige insteltemperatuur.

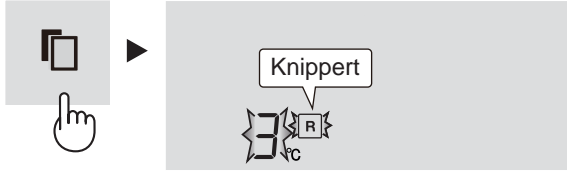

- 2 Stel de temperatuur in. [Δ : verhogen, ∇ : verlagen]



- 3 Druk hierop om de instelling te bevestigen.

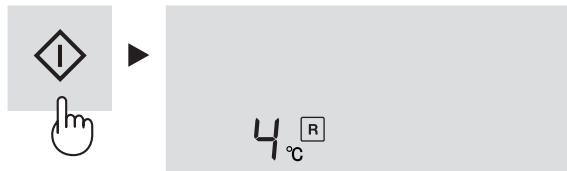

Vriesgedeelte

Instelbaar tussen -13°C en -21°C, in stappen van 1°C.

- 1 Selecteer het **F** icoon.
De display toont de huidige insteltemperatuur.

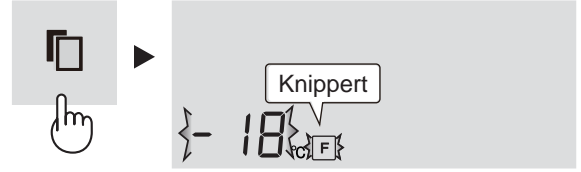

- 2 Stel de temperatuur in. [Δ : verhogen, ∇ : verlagen]

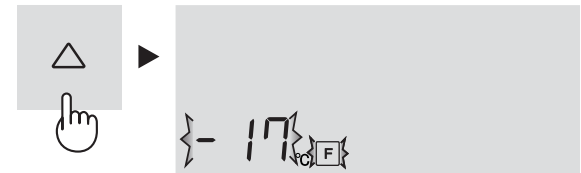

- 3 Druk hierop om de instelling te bevestigen.



Geavanceerde instelling van het diepvries/koelkastgedeelte

De temperatuur van het diepvriesgedeelte en koelkastgedeelte kan worden aangepast in stappen van 0,5°C door stap 1 tot en met 3 hieronder te volgen.

Koelgedeelte

1. Selecteer het **R** icoon.
2. Druk op de \blacklozenge toets gedurende 3 seconden of langer.
De huidige insteltemperatuur op de display wordt naar 3,0 °C gewijzigd.
(De display wordt weergegeven, zoals de figuur rechts.)
3. Pas de temperatuur op dezelfde manier aan als in stap 2 en 3 hierboven.

Piep piep piep

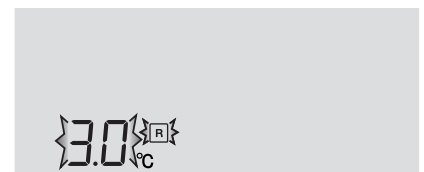

Voer stap 1 en 2 nogmaals uit als u de temperatuur wilt aanpassen in stappen van 1°C.

Vriesgedeelte

1. Selecteer het **F** icoon.
2. Druk op de \blacklozenge toets gedurende 3 seconden of langer.
De huidige insteltemperatuur op de display wordt naar -18,0 °C gewijzigd.
(De display wordt afwisselend weergegeven, zoals de figuur rechts.)
3. Pas de temperatuur op dezelfde manier aan als in stap 2 en 3 hierboven.

Piep piep piep



Voer stap 1 en 2 nogmaals uit als u de temperatuur wilt aanpassen in stappen van 1°C.



Deuralarm

- Allereerst wordt het deuralarm op "AAN" gezet.
- Wanneer de koelkastdeur is opengelaten, zal het deuralarm klinken.
- Het deuralarm klinkt ongeveer 1 minuut nadat de deur geopend is en opnieuw na 1 minuut (eenmaal in beide gevallen).
- Als u de deur ongeveer 3 minuten open laat staan, zal het alarm continu klinken.

De functie uitschakelen

- 1 Selecteer de deuralarmindicatie zoals in de onderstaande figuur.

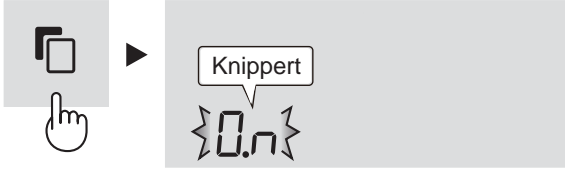

- 2 Selecteer "UIT".



- 3 Druk hierop om de instelling te bevestigen.

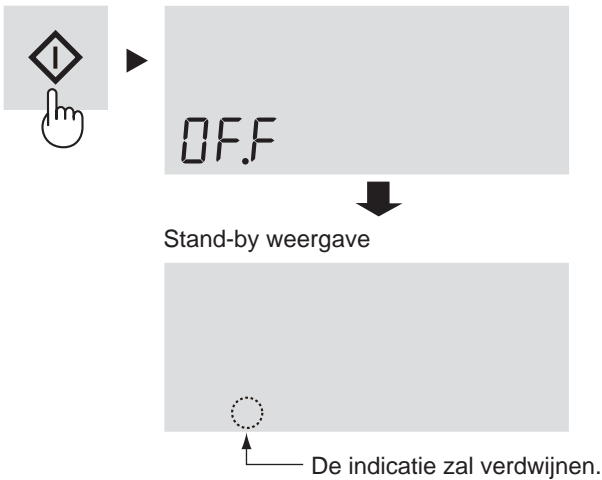

De werking starten

Het is dezelfde methode als de annuleer functie. Selecteer "ON" in stap 2.

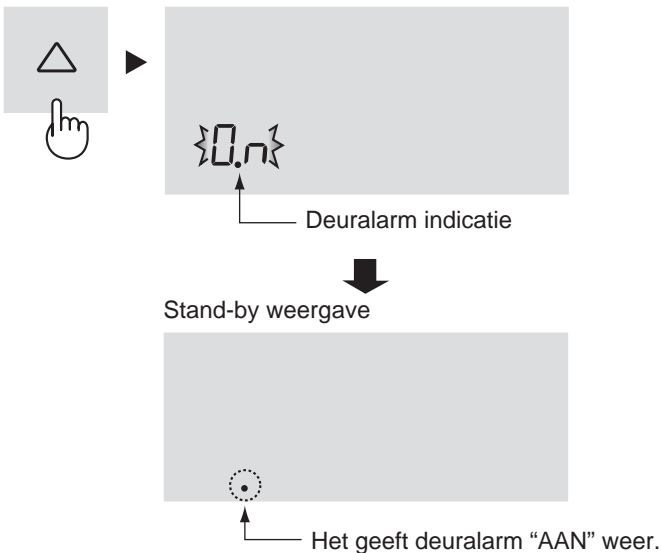

Geluid AAN/UIT

- Allereerst wordt het geluid op "AAN" gezet.
- Gebruik deze functie wanneer u het geluid van toetsbediening en het eindgeluid van ijsladereiniging naar "AAN" of "UIT" wilt zetten.

Om het geluid "UIT" te zetten

Druk gelijktijdig op de ▽ toets en de ◊ toets gedurende 3 seconden of langer.

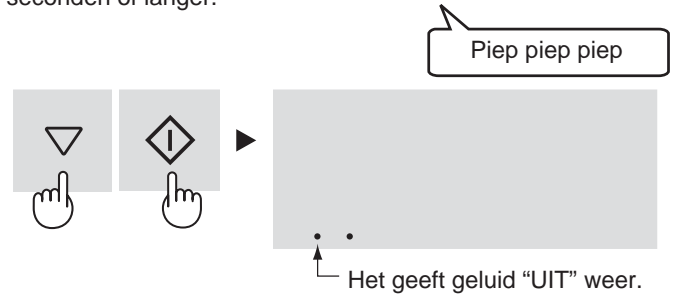

Om het geluid "AAN" te zetten

Druk nogmaals gelijktijdig op de ▽ toets en de ◊ toets gedurende 3 seconden of langer.

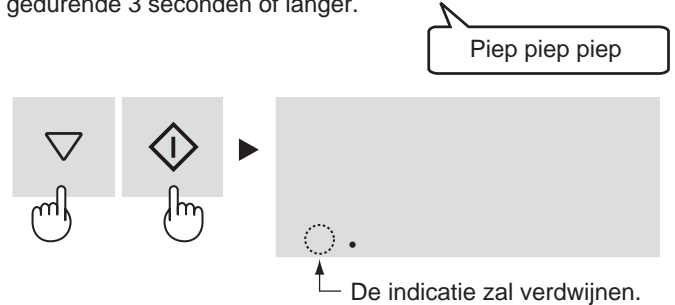

Verlichting AAN/UIT

- Gebruik deze functie wanneer u de verlichting van het bedieningspaneel en de handgreepindicator bij het openen van de deur "AAN" of "UIT" wilt zetten.

Om "UIT" in te stellen

Druk gelijktijdig op de △ toets en de ◊ toets gedurende 3 seconden of langer.



Om "AAN" in te stellen

Druk nogmaals gelijktijdig op de △ toets en de ◊ toets gedurende 3 seconden of langer.

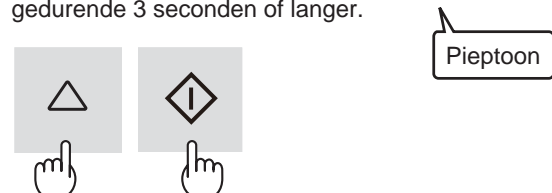

NL

AUTOMATISCHE IJSMAKER

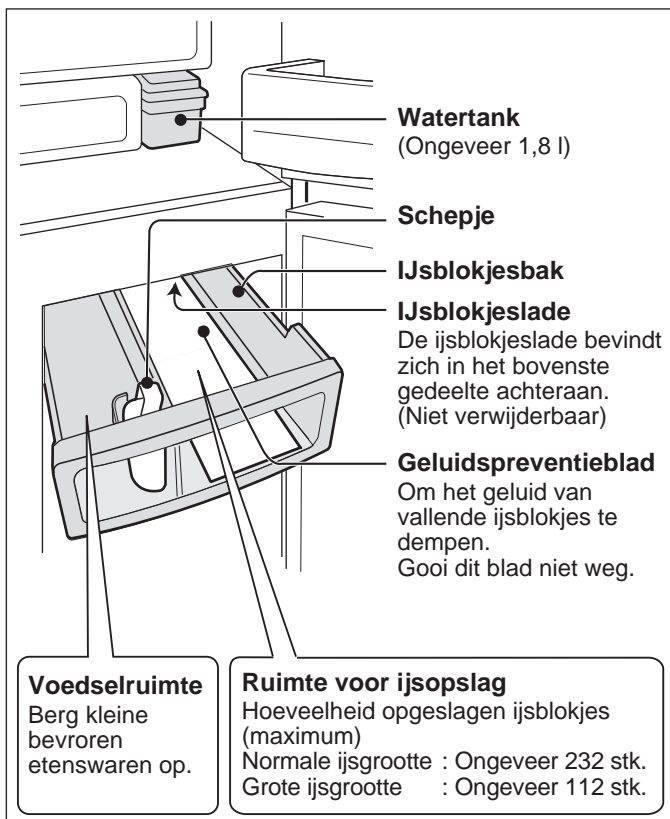

Hoe ijsblokjes gemaakt worden

Watertoevoer

- Water wordt vanuit het waterreservoir naar de ijslade gestuurd.



Ijs maken

- De ijsblokjes worden gemaakt. (8 stuks in één keer)
- Het aantal ijsblokjes per cyclus kan soms verschillen.



Loslaten

- Ijslade roteert, laat het ijs los en keert terug naar "Watertoevoer".
- De ijslade zal niet roteren wanneer de ijsopslagbak vol is.

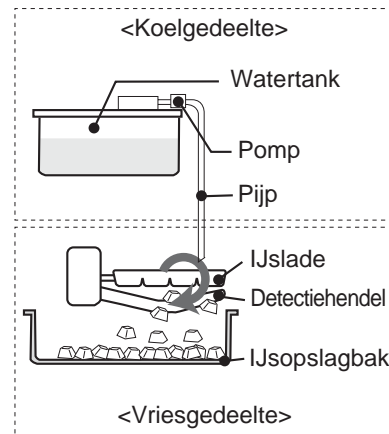

Detectiehendel

De hoeveelheid ijsblokjes wordt regelmatig gecontroleerd door de detectiehendel.

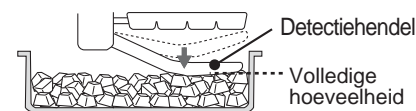

Ijsblokjeshoeveelheid zal verminderen wanneer de ijsblokjes niet gladgestreken zijn.

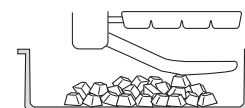

(Ongeveer de halve hoeveelheid)

Soorten ijsmaakstanden

U kunt uit 5 standen kiezen, zoals hieronder aangeduid. De grootte of helderheid van de ijsblokjes verschilt naargelang de geselecteerde stand.

Stand	Icoon	IJsgrootte	IJshelderheid	Vereiste tijd voor elke ijsmaakstand
IJs maken UIT		—	—	—
Normaal ijs		Normaal	Normaal	Ongeveer 2 uur
Groot ijs		Groot	Normaal	Ongeveer 3,5 uur
Helder ijs (Normale formaat)		Normaal	Hoog	Ongeveer 6 uur
Helder ijs (Groot formaat)		Groot	Hoog	Ongeveer 8 uur

N.B.

- 2 types ijsblokjes worden tegelijkertijd gemaakt.

Blokje



Veelzijdige vorm



- Er kan niet meer dan één stand tegelijk worden geselecteerd.
- De ijsmaaktijd zoals hierboven aangeduid is enkel een ruwe indicatie als de omgevingstemperatuur 30°C is, de temperatuurinstelling is ingesteld op Med, energiebesparing is uitgeschakeld en de deuren niet worden geopend of gesloten.

IJs maken vlak na het wijzigen van de stand

- De eerste partij ijsblokjes, gemaakt net na het veranderen van de werkingsmodus, geeft niet de verandering in grootte of helderheid weer. Dit is omdat er nog halfafgewerkte ijsblokjes in de ijslade achterblijven wanneer men omschakelt naar de gewijzigde stand. Ijsblokjes van de 2de partij of later geven de moduswijziging weer.

Ijs maken duurt langer wanneer:

- De kamertemperatuur hoog is.
- De koelkast minder koelt, bv. in de winter.
- Er veel etenswaren worden bewaard.
- De koelkast aan het ontdooien is.
- De deur vaak wordt geopend.
- U de ijsmaakbewerking herstart.
- De energiebesparingstand in werking is.

De helderheid van het ijs vermindert onder de volgende omstandigheden

- Als het ijs maken voor de eerste maal wordt uitgevoerd.
- Grote hoeveelheden voedsel in de andere compartimenten worden bewaard.
- Energiebesparing of Snelvriezen is in werking.
- De temperatuur hoger of lager is ingesteld dan de oorspronkelijke temperatuurinstelling. (Koelkast : 3°C, vriezer : -18°C)

Vorbereidingen voor de eerste maal ijs maken

- Was de watertank en de ijsopslagbak.
- Voer de reinigingsstand voor de ijslade uit om de ijslade en de buis te reinigen. (Er kan geur of vuil in de automatische ijsmaker zitten.)

IJs maken

WAARSCHUWING

Gebruik enkel drinkwater.

De werking starten

Eerst zijn alle ijsmaakstanden ingesteld op "UIT".

① Selecteer één van de vier standen.

- Normaal ijs
- Groot ijs
- Helder ijs (Normale formaat)
- Helder ijs (Groot formaat)



② Selecteer "AAN".



③ Druk hierop om de instelling te bevestigen.



④ Trek de watertank uit en giet er water in.

- Kantel de watertank niet tijdens het dragen, aangezien het water kan morsen.

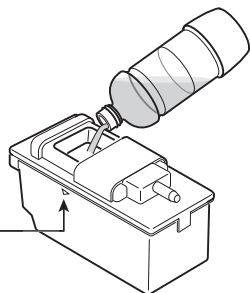
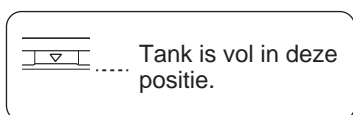

⑤ Installeer de watertank.

- Plaats de watertank zodat het goed vast zit. Ijsblokjes zullen niet gemaakt worden tenzij het reservoir volledig ingebracht is.

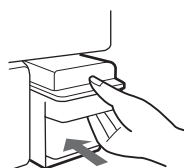

IJs wordt automatisch gemaakt.

N.B.

- Het duurt ongeveer 24 uur om de eerste partij ijsblokjes te maken.
- Omwille van hygiëneredenen moet u het water één maal per week vervangen, zelfs wanneer er water overblijft in de tank.
- Wanneer u de tank leeg laat, kan het soms een brommend geluid maken, maar dit is normaal.

Procesindicatie voor ijs maken

Procesindicatie voor ijsblokjes zal als volgt veranderen naargelang de voltooiing van het ijs maken.

Indicatie	Toestand
	<ul style="list-style-type: none"> • Automatisch ijs maken is niet in werking. • Binnen 5 minuten na de watertoevoer.
	IJs maken is gestart.
	<ul style="list-style-type: none"> • Ongeveer tweederde van het ijs maken is voltooid. • Wanneer de ijs opslagkoffer vol is.
	IJs maken is voltooid. De ijsblokjes vallen in de ijsopslagbak. (Bedieningspaneel zal oplichten om de voltooiing aan te geven.)
	<p>Watertank is leeg. Giet water in de watertank.</p> <ul style="list-style-type: none"> • Zelfs wanneer de watertank leeg is, zal het knipperen uitschakelen door de koelkastdeuren te openen en te sluiten. Het knipperen zal echter na korte tijd opnieuw starten.

N.B.

- Gebruik alleen drinkwater. Gebruik geen heet water (hittebestendigheid: 60°C), sap, thee, frisdrank en sportdranken, etc. (Vervuiling van het interieur kan een gevolg zijn.) Storing van de ijsmaker kan het gevolg zijn.
- Grote ijsblokjes kunnen niet gemaakt worden wanneer het waterniveau van de watertank laag is, zelfs wanneer de stand voor groot ijs is geselecteerd.
- Plaats het schepje of het voedsel niet bovenop de ijsblokjes. Dit kan tot storing van de automatische ijsmaker leiden (schade aan detectiehandel, etc.) of kan ertoe leiden dat de behuizing niet kan worden uitgetrokken. Plaats het schepje op de voorziene plaats.

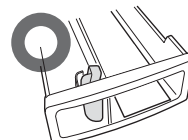

Uitsteken van ijsblokjes

- Er zijn enkele sleuven geplaatst in de ijslade. Door deze sleuven zullen de ijsblokjes die uit de lade komen uitsteeksels hebben.
- De uitsteeksels kunnen puntig zijn. Wees voorzichtig wanneer u het ijsblokje rechtstreeks in uw mond plaatst.

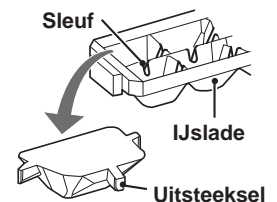

Wit in ijsblokjes en drijvende substantie

- De mineralen die in water zitten, kunnen vast en wit worden terwijl het water bevroert. Mineralen worden onoplosbaar in water zodra het bevroert, dus het smelten van de ijsblokjes laat enkel een witte drijvende substantie achter, maar dit is normaal.
- Dit is aannemelijker wanneer u hard water gebruikt (bv. de hardheid van het water is 100mg/l of meer).
- Hetzelfde zal gebeuren zelfs als helder ijs op "AAN" is gezet.

Annuleren van de ijsmaakstand

- Gebruik deze functie 's nachts of tijdens de winter.
- U kunt de ijsopslagbak als een vriezer gebruiken.

De functie uitschakelen

- 1 Selecteer de ijsmaakstand die in werking is.

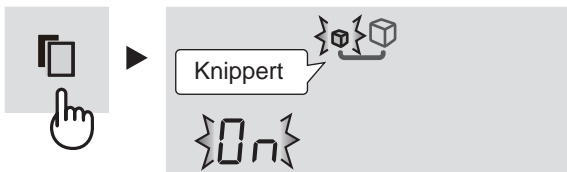

- 2 Selecteer "UIT".



- 3 Druk hierop om de instelling te bevestigen.

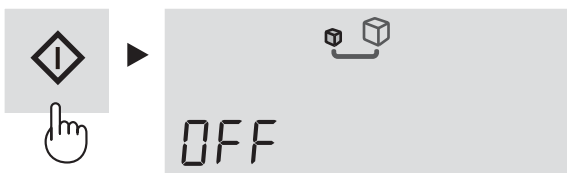

- 4 Ledig de watertank. Droog het grondig en plaats het in de oorspronkelijke positie.

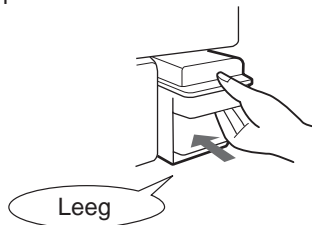

Na het annuleren van het ijs maken

- Zelfs na het annuleren van de ingestelde ijsmaakstand, zal de bewerking voor het ijs loslaten één maal worden uitgevoerd, waardoor de ijslade en de detectiehendel in werking treden.
- Na het voltooien van de bewerking voor het ijs loslaten zal de ijsmaakprocesindicatie uitschakelen.

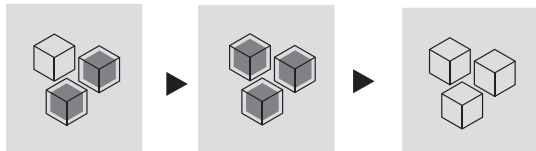

- Plaats geen voedsel totdat de ijsmaakprocesindicatie uitschakelt. Zoniet, dan kan de detectiehendel breken.

De werking opnieuw starten

Zie "IJs maken".

IJslade reinigen

U kan de ijslade en de buis reinigen. Gebruik deze functie in het begin of wanneer de koelkast gedurende lange tijd niet gebruikt is.

- Water wordt met kracht vanuit de watertank naar de ijslade gestuurd.
- De hoeveelheid wateruitstoot bij één reiniging zal 100 ml zijn. Als echter de stand voor groot ijs op aan is gezet, zal de wateruitstoot 230 ml zijn.

Vorbereiding

Giet water in de watertank en plaats in de oorspronkelijke positie. Ledig de ijs opslag koffer.

De werking starten

- 1 Selecteer lade reinigen icoon.

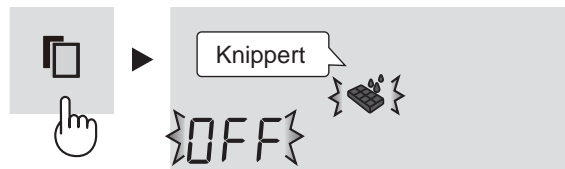

- 2 Selecteer ijs lade reinigen icoon.



- 3 Bevestig de instelling. (Ijsladereiniging zal starten.)



Tijdens ijs ladereiniging

Het duurt ongeveer 40 sec. Trek de ijsopslagbak er niet uit.

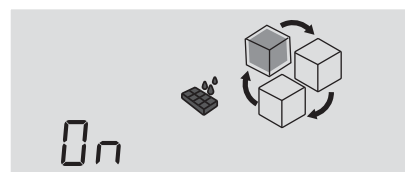

De procesindicatie schakelt zoals in bovenstaande afbeelding.



- 4 Volg stappen 2 tot 3 opnieuw.
- 5 Druk ten slotte op de  knop. Ledig het water uit de ijsopslagbak. Droog het grondig en plaats het in de oorspronkelijke positie.

N.B.

Zodra het reinigen is voltooid zal het terugkeren naar de ijsmaakbewerking die momenteel is ingesteld.

OPBERGEN VAN VOEDSEL

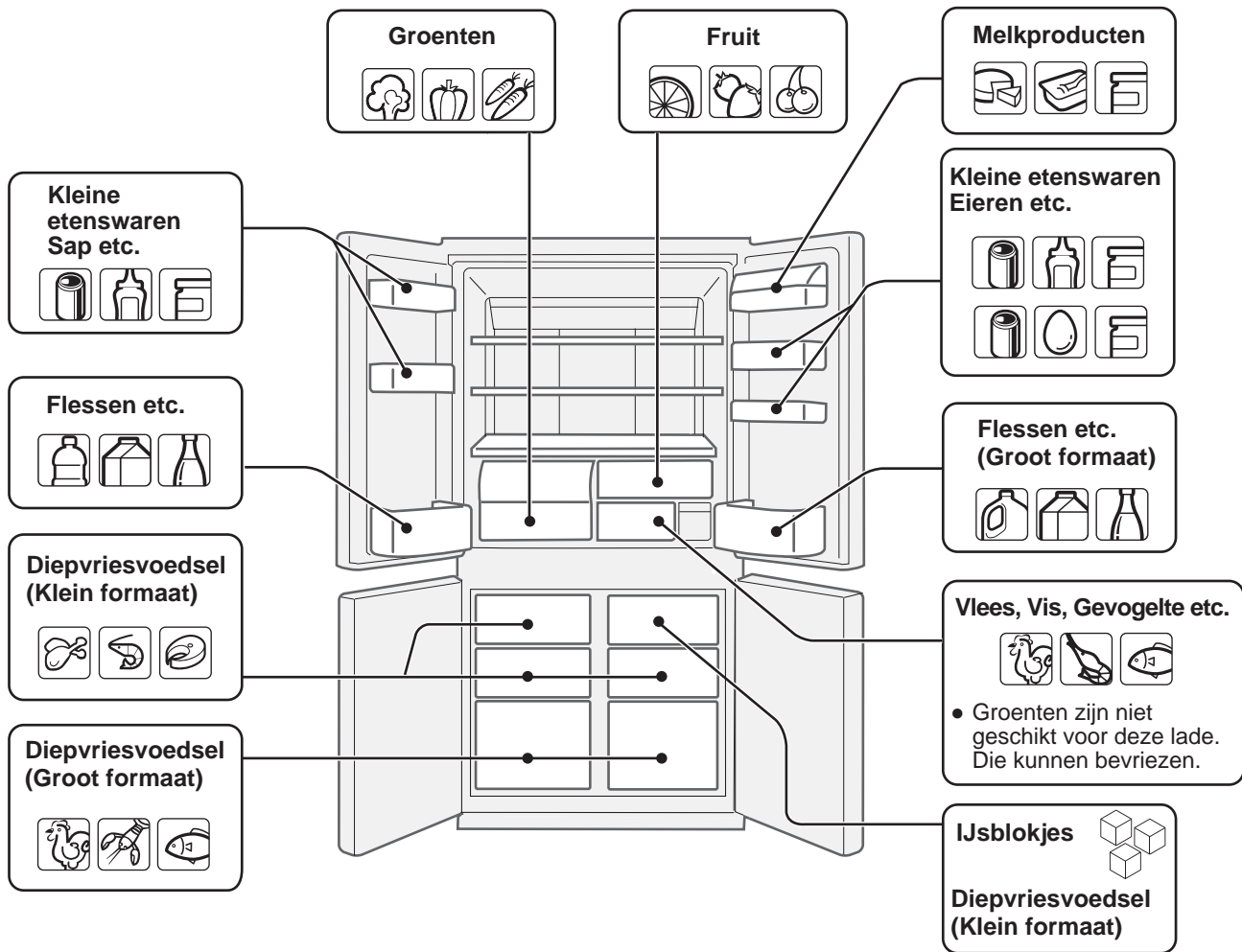

Voedsel zal minder snel bederven bij lage temperaturen. Voor een maximale levensduur van voedsel, dient het voedsel bij aankoop zo vers mogelijk te zijn. Zie de volgende punten voor een maximale levensduur van voedsel.

Fruit / Groenten

Om vochtverlies te beperken, moeten groenten en fruit losjes in plastic worden verpakt, bijvoorbeeld plasticfolie of zakken (plak niet dicht) en in de groentela of fruitlade worden gelegd. Als u veel groente opslaat, kan er zich dauw vormen. Dit heeft geen invloed op de werking of de prestaties. Gebruik een droge doek om de dauw te verwijderen.

Melkproducten en eieren

- Op de verpakking van melkproducten ziet u een einddatum voor gebruik en de aanbevolen temperatuur voor het bewaren van deze producten.
- Eieren moeten in de eierhouder worden geplaatst.

Vlees / Vis / Gevogelte

- Plaats op een bord of iets dergelijks en dek met papier of plastic af.
- Plaats grote stukken vlees, vis of gevogelte achter op de planken.
- Zorg dat reeds bereid voedsel altijd goed is verpakt of in een luchtdichte bak wordt geplaatst.

N.B.

- Verdeel het voedsel gelijk over de verschillende planken zodat een optimale koeling wordt verkregen.
- Laat warme spijzen afkoelen voor deze in de koelkast te zetten. Hete spijzen doen de temperatuur in de kast stijgen en verhogen het risico dat voedsel bederft.
- Blokkeer de in- en uitlaat van het circulatiecircuit voor koude lucht niet met voedsel of bakjes omdat dan het voedsel in de rest van de koelkast niet gelijkmatig gekoeld wordt.
- Houd de deur goed gesloten.

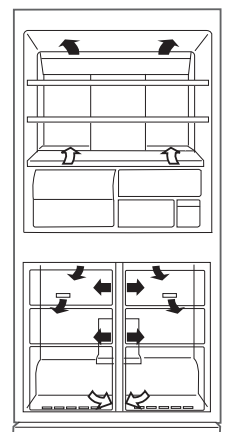

← IN
 → UIT

Zet geen voedsel recht voor de koude-lucht-uitlaat. Hierdoor kan het voedsel bevriezen.

Voor het optimaal invriezen

- Het in te vriezen voedsel moet vers zijn.
- Vries kleine hoeveelheden tegelijkertijd in om deze sneller te doen bevriezen.
- Voedsel moet juist worden afgedicht, strak worden afgedicht of worden afgedekt.
- Plaats het voedsel gelijkmatig in het vriesvak.
- Plak labels met de vereiste informatie op de zak of bak zodat u bijvoorbeeld weet wanneer het voedsel is ingevroren.

NL

WAARSCHUWING

- **Trek de stekker van de koelkast uit het stopcontact om een elektrische schok te voorkomen.**
- **Spat geen water rechtstreeks op de buitenkant of het interieur. Dit kan tot roestvorming en aantasting van de elektrische isolatie leiden.**

BELANGRIJK

Volg deze tips om barsten in de interne bekleding en plastic onderdelen te voorkomen.

- Veeg olie- of vetresten van voedsel van de plastic onderdelen.
- Sommige huishoudelijke schoonmaakmiddelen kunnen schade veroorzaken. Gebruik dus alleen een sopje met afwasmiddel (zeepwater).
- Als een onverdund reinigingsmiddel wordt gebruikt of als het zeepwater niet grondig wordt weggeveegd, kunnen er barsten in het plastic komen.

- 1** Verwijder de watertank en maak schoon en droog grondig om watervlekken of het aanhechten van bacteriën te vermijden. (Eénmaal per week)
- 2** Haal de accessoires zoals koelkastplanken uit de kast en de deur. Maak ze schoon met warm sopje van afwasmiddel, spoel ze af en maak ze droog.
- 3** Maak de binnenkant schoon met een doek gedrenkt in een warm sopje van afwasmiddel. Gebruik vervolgens koud water om het zeepwater weg te vegen.
- 4** Maak de buitenkant schoon met een zachte doek als hij vuil is.
- 5** Maak de magnetische deursluiting schoon met een tandenborstel en een warm sopje van afwasmiddel.
- 6** Veeg het bedieningspaneel met een droge doek af.

N.B.

- Om schade aan uw koelkast te voorkomen, gebruikt u best geen zwaar reinigingsmiddel of oplosmiddel (lak, verf, schuurmiddelen, benzine, kokend water enz.).
- Als de stekker uit het stopcontact wordt gehaald, wacht dan minimaal 5 minuten voordat u de stekker opnieuw insteekt.
- De glasplanken wegen ongeveer 3kg per stuk. Houd de planken stevig vast wanneer u deze verwijderd of aanbrengt.
- Laat geen voorwerpen in de koelkast vallen en sla ook niet tegen de binnenwand. Dit kan namelijk resulteren in scheuren in de binnenwand.

Ontdooien

Ontdooien geschiedt geheel automatisch dankzij een uniek, energiebesparend systeem.

Als de interieurlamp gesprongen is

Neem contact op met de door SHARP goedgekeurde servicemonteur om de lamp te laten vervangen. De lamp mag uitsluitend door vakkundig onderhoudspersoneel worden vervangen.

Wanneer de koelkast vervoerd moet worden

- Vooraleer te verplaatsen moet u de ijslade ledigen met behulp van de volgende procedure.
 - 1** Ledig de watertank en de ijsopslagbak.
 - 2** Stel de ijsladereinigingstand in op "AAN". (Zie "Ijslade reinigen".)
 - 3** Ongeveer 40 sec. later moet u het water of ijs uit de ijsopslagbak ledigen wanneer u het eindgeluid hoort.
- Veeg water in de condenswaterbak. Wacht voordat u het water opveegt langer dan 1 uur na het uittrekken van de plug omdat de cyclusapparatuur van de koelkast extreem heet is. (De condenswaterbak bevindt zich aan de achterkant van het product.)

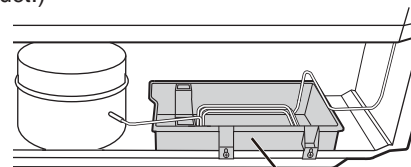

Condenswaterbak

- De zwenkwielletjes maken het mogelijk de koelkast heen en weer te bewegen.



Zwenkwielletjes

- Draag de koelkast aan de handgrepen die aan de achterkant en de onderkant van de koelkast zijn.

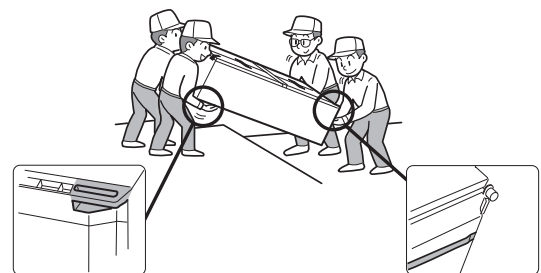

Uitschakelen van de koelkast

Verwijder al het voedsel en reinig de koelkast goed alvorens deze uit te schakelen wanneer u bijvoorbeeld voor langere tijd van huis bent (bijvoorbeeld bij vakanties). Trek de stekker van het netsnoer uit het stopcontact en laat alle deuren open.

ALVORENS VOOR REPARATIE TE BELLEN

Controleer de volgende punten voor u om reparatie verzoekt.

Probleem	Oplossing
De buitenkant van de koelkast voelt heet aan.	Het is normaal. In de koelkast is een hete pijp die voorkomt dat condens wordt gevormd.
Wanneer de koelkast lawaai maakt.	Het is normaal voor de koelkast om de volgende geluiden te maken. <ul style="list-style-type: none"> • Lawaai van de compressor wanneer deze begint te werken --- Dit geluid wordt na een tijdje minder. • Lawaai van de compressor een keer per dag --- Bedrijfsgeluid direct na het automatisch ontdoien. • Geluid van stromende vloeistof (gorgelen, bruisen) --- Dit is het geluid van de koelvloeistof in de leidingen (van tijd tot tijd kan dit geluid sterker worden). • Kraken of knarsen, piepend geluid --- Dit geluid wordt veroorzaakt door het uitzetten en inkrimpen van de binnenwanden en de interne onderdelen tijdens het afkoelen.
Er is ijsvorming of condens binnen of buiten de koelkast.	Dit kan zich voordoen in een van de volgende gevallen. Veeg ijsvorming weg met een vochtige doek en condens met een droge doek. <ul style="list-style-type: none"> • Wanneer de omgevingsvochtigheid te hoog is. • Wanneer de deur vaak open en dicht wordt gedaan. • Wanneer voedsel wordt bewaard dat veel vocht bevat. (Verpakken is vereist.)
Het voedsel in de koelruimte bevriest.	<ul style="list-style-type: none"> • Staat de koelkast gedurende lange tijd aan met een insteltemperatuur voor de koelruimte van 0°C? • Staat de koelkast gedurende lange tijd aan met een insteltemperatuur voor de vriezer van -21°C? • Bij een zeer lage omgevingstemperatuur zou voedsel kunnen bevriezen, ook al is de temperatuur van de koelruimte ingesteld op 6°C.
Het ruikt in de koelkast.	<ul style="list-style-type: none"> • Het is nodig voedsel met een sterke geur te verpakken. • De geurverdrivingseenheid kan de geur niet volledig verwijderen.
Het bedieningspaneel werkt niet.	Dit kan zich in één van de volgende gevallen voordoen. <ul style="list-style-type: none"> • Het paneel of uw vinger is bevuild met water, olie, enz. • Wanneer u het paneel met een handschoen, pleister op uw vinger, nagel of voorwerp aanraakt. • Er zijn stickers of er is tape op de toetsen aangebracht. • De aanraakpositie bevindt zich enigszins buiten de toetsen. • De bedieningstijd is niet lang genoeg om de toetsen te laten werken.

NL

IJS MAKEN

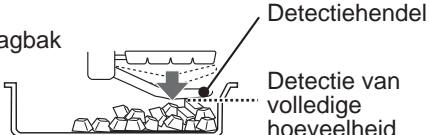
Probleem	Oplossing
IJsmaker maakt geen ijs.	<ul style="list-style-type: none"> • Zit er water in de watertank? (Als dit niet geval is, zal de ijsmaakprocesindicatie uitslaan.) • Is de watertank goed vastgezet? • Heeft u het schepje of andere etenswaren achtergelaten in de ijsopslagbak? • Staan niet alle ijsmaakstanden ingesteld op "UIT"? • Zijn de ijsblokjes aan de achterzijde van de ijsopslagbak opgestapeld? (Verdeel de ijsblokjes gelijkmatig.) • Probeer de ijsladereiniging. Als de ijsladereiniging naar behoren werkt, wacht dan één dag. U kunt opnieuw ijs krijgen. 
Ijsblokjes worden traag gemaakt	<ul style="list-style-type: none"> • Is de ijsmaakbewerking net opnieuw opgestart? • Is het net na het hervullen van de tank met drinkwater?
Ijsblokjes zijn klein, afgerond of zitten aan elkaar vast. Er zitten uitsteeksels aan of gaten in ijsblokjes.	<ul style="list-style-type: none"> • Ijsblokjes kunnen klein of aan elkaar vastzitten, vooral net vóór of na watertoevoer. • Als u ijsblokjes gedurende langere tijd bewaard, kunnen ze kleiner of afgerond zijn of samenklonteren. • De uitsteeksels die u kunt zien, komen van de sleuven in de ijslade. • De gaten komen van luchtballen in ijsblokjes, die kunnen samenklonteren en grotere gaten kunnen vormen.
Ijsblokjes geuren enigszins.	<ul style="list-style-type: none"> • Is het water in de watertank oud of geurt het enigszins? • Zijn er reinigingsmiddelen of bleekwater achtergebleven in de watertank die wordt gebruikt voor het reinigen van de watertank? • Als ijsblokjes gedurende lange tijd niet gebruikt worden, kunnen geuren overgaan op de ijsblokjes.
Noch water, noch ijsblokjes vallen, zelfs wanneer "Ijslade reinigen" wordt uitgevoerd.	<ul style="list-style-type: none"> • Is de ijs opslag koffer gevuld met ijsblokjes? Heeft u het schepje of andere etenswaren achtergelaten in de ijsopslagkoffer? (Ledig de ijs opslag koffer.) • Zit er water in de watertank?

INDIEN DE KOELKAST ECHT NIET JUIST WERKT

Raadpleeg een erkende SHARP handelaar of de plaats van aankoop.

Dziękujemy Ci bardzo za zakupienie wyrobu firmy SHARP. Aby zapewnić sobie jak najwięcej korzyści z nowej lodówki SHARP, prosimy, abyś przed rozpoczęciem eksploatacji dokładnie przeczytał niniejszą instrukcję obsługi.

- Niniejsza lodówka przeznaczona jest tylko do użytku w gospodarstwach domowych, w temperaturze otoczenia mieszczącej się w przedziale od +5°C do +43°C. Nie należy narażać lodówki na działanie temperatury -10°C lub niższej przez dłuższy czas.

Tylko do użytku
domowego

OSTRZEŻENIE

- Lodówka zawiera palny czynnik chłodzący (R600a: izobutan) i wybuchowy gaz izolacyjny (cyklopentan). Aby nie dopuścić do zapłonu i wybuchu, należy przestrzegać poniższych zasad.
 - System chłodzący znajdujący się z tyłu i wewnątrz lodówki wykorzystuje czynnik chłodzący. Nie należy dotykać systemu chłodzącego ostrymi przedmiotami.
 - W celu przyspieszenia procesu rozmrażania nie używaj urządzeń mechanicznych lub innych. (Lodówka posiada system automatycznego rozmrażania.)
 - Nie należy używać urządzeń elektrycznych wewnątrz lodówki.
 - Używaj jedynie zalecanych części dla oświetlenia komory lodówki.
 - Nie należy blokować otworów w obudowie lodówki.
 - Nie używaj łatwopalnych sprayów takich jak farba w sprayu w pobliżu lodówki. Może to spowodować wybuch lub pożar.
 - W przypadku przebicia systemu chłodzącego nie należy dotykać gniazdka elektrycznego w ścianie ani korzystać z otwartego ognia. Należy otworzyć okno i przewietrzyć pomieszczenie. Następnie należy skontaktować się z punktem serwisowym autoryzowanym przez firmę SHARP w celu wykonania naprawy serwisowej.
 - Lodówkę należy usunąć w odpowiedni sposób. Należy dostarczyć lodówkę do punktu recyklingu przystosowanego do obróbki palnych i wybuchowych gazów.
- Nie przechowuj silnie lotnych i łatwopalnych materiałów takich jak eter, benzyna, gaz propan, aerozole w pojemnikach, kleje, czysty alkohol itp. Materiały te mogą eksplodować.
- Nagromadzenie się kurzu na wtyczce przewodu zasilającego może spowodować pożar. Dokładnie wycieraj kurz.
- Nie próbuj zmieniać konstrukcji niniejszej lodówki. Aby uniknąć pożaru, porażenia prądem elektrycznym lub wypadku.
- Dopilnuj by lodówka nie stanowiła zagrożenia dla dzieci podczas przechowywania do utylizacji (np. usuń magnetyczne uszczelki drzwi, żeby zapobiec ewentualnemu zatrzaśnięciu dziecka.)

ŚRODKI OSTROŻNOŚCI

- Nie dotykaj zespołu sprężarki ani części zewnętrznych, ponieważ nagrzewają się one podczas pracy lodówki, a metalowe brzegi mogą spowodować uszkodzenie ciała.
- Nie należy dotykać żywności ani metalowych pojemników w komorze zamrażarki wilgotnymi rękami. Może to spowodować odmrożenie.
- Nie korzystaj z przedłużacza ani wtyczek rozdzielających.
- Nie stawiaj napojów w butelkach ani napojów w puszkach w zamrażarce, ponieważ mogą pęknąć po zamrożeniu.
- Sprawdź, czy przewód zasilający nie został uszkodzony podczas instalacji lub transportu. Jeśli wtyczka lub przewód zasilający są luźne, nie podłączaj wtyczki do gniazdka. Istnieje ryzyko porażenia prądem lub pożaru.
- Gdy odłączasz lodówkę od sieci, ciągnij za wtyczkę a nie za przewód. Ciągnięcie za przewód może spowodować porażenie prądem elektrycznym lub pożar.
- Jeśli uszkodzisz izolację przewodu zasilającego, musisz wymienić go w autoryzowanym punkcie SHARP, ponieważ wymagany jest specjalny przewód.
- W przypadku ulatniania się gazu, dokładnie wywietrz pomieszczenie otwierając okna itp. Nie dotykaj lodówki ani gniazdka elektrycznego w ścianie.
- Nie stawiaj na lodówce przedmiotów niestabilnych lub zawierających płyn.
- To urządzenie może być używane przez dzieci od 8 lat wżwyż oraz osoby o ograniczonych możliwościach fizycznych, zmysłowych bądź umysłowych lub nieposiadające odpowiedniej wiedzy i doświadczenia, jeśli są one pod nadzorem lub otrzymały instrukcje dotyczące bezpiecznej obsługi urządzenia i rozumieją powiązane z obsługą zagrożenia. Dzieci nie powinny bawić się urządzeniem. Czyszczenie i konserwacja nie powinny być wykonywane przez dzieci bez nadzoru.

Informacje dla użytkowników (prywatne gospodarstwa domowe) dotyczące usuwania odpadów



Uwaga:
Państwa produkt oznaczony jest tym symbolem. Oznacza to, że zużytego sprzętu elektrycznego i elektronicznego nie należy łączyć z odpadami z gospodarstw domowych. Dla tego typu produktów istnieje odrębny system zbiórki odpadów.

1. W krajach Unii Europejskiej

Uwaga: Jeśli chcą Państwo usunąć to urządzenie, prosimy nie używać zwykłych pojemników na śmieci! Zużyty sprzęt elektryczny i elektroniczny należy usuwać oddzielnie, zgodnie z wymogami prawa dotyczącymi odpowiedniego przetwarzania, odzysku i recyklingu zużytego sprzętu elektrycznego i elektronicznego.

Po wdrożeniu przepisów unijnych w Państwach Członkowskich prywatne gospodarstwa domowe na terenie krajów UE mogą bezpłatnie* zwracać zużyty sprzęt elektryczny i elektroniczny do wyznaczonych punktów zbiórki odpadów. W niektórych krajach* można bezpłatnie zwrócić stary produkt do lokalnych punktów sprzedaży detalicznej pod warunkiem, że zakupią Państwo podobny nowy produkt.

*) W celu uzyskania dalszych informacji na ten temat należy skontaktować się z lokalnymi władzami. Jeśli zużyty sprzęt elektryczny i elektroniczny jest wyposażony w baterie lub akumulatory, należy je usunąć oddzielnie, zgodnie z wymogami lokalnych przepisów.

Jeśli ten produkt zostanie usunięty we właściwy sposób, pomogą Państwo zapewnić, że odpady zostaną poddane przetworzeniu, odzyskowi i recyklingowi, a tym samym zapobiec potencjalnym negatywnym skutkom dla środowiska naturalnego i zdrowia ludzkiego, które w przeciwnym razie mogłyby mieć miejsce na skutek niewłaściwej obróbki odpadów.

2. Kraje pozaunijne

Jeśli chcą Państwo pozbyć się produktu, należy skontaktować się z władzami lokalnymi i uzyskać informacje na temat prawidłowej metody usunięcia produktu.

Szwajcaria: Zużyty sprzęt elektryczny i elektroniczny można bezpłatnie zwrócić do punktu sprzedaży, nawet jeżeli nie dokonuje się zakupu nowego urządzenia. Inne punkty zbiórki odpadów są wymienione na witrynach internetowych www.swico.ch i www.sens.ch.

OSTRZEŻENIE

- Nie instaluj lodówki w wilgotnym lub mokrym miejscu może to spowodować uszkodzenie izolacji i nieszczelność. Wilgoć może ponadto osadzać się na ścianie komory i spowodować korozję.

1 Należy zachować odpowiednią przestrzeń wokół lodówki pozwalającą na wentylację.

- Na rysunku przedstawiono minimalną wymaganą przestrzeń do instalacji lodówki. Zużycie energii zależy od ilości wolnego miejsca.
- Przy zachowaniu większej przestrzeni, lodówka może zużywać mniejszą ilość energii.
- Korzystanie z lodówki w przestrzeni mniejszej niż pokazana na rysunku poniżej może spowodować wzrost temperatury wewnątrz, hałas i awarię.
- Odstęp pomiędzy tyłem lodówki a ścianą powinien wynosić 60 mm lub więcej, ale mniej niż 75 mm. Jeśli odstęp jest większy niż 75 mm, można doznać obrażeń poprzez dotknięcie sprężarki i jej części zewnętrznych, które są bardzo gorące podczas pracy.

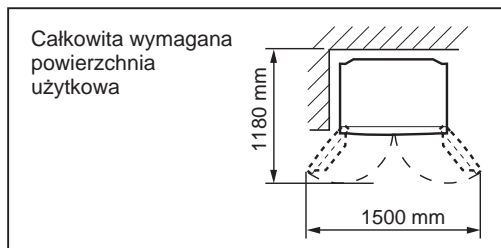
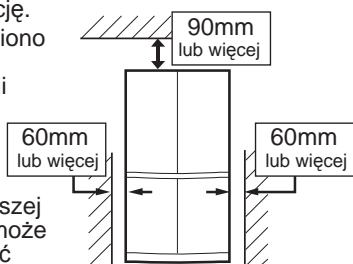

2 Użyj dwóch regulowanych przednich nóżek, żeby zapewnić stabilne ustawienie lodówki na podłodze.

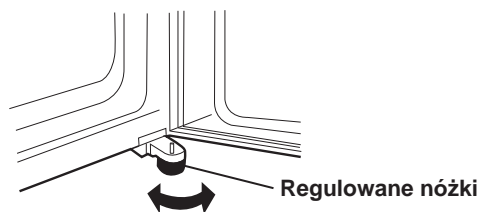

3 Jeżeli prawe i lewe skrzydło drzwi nie są prawidłowo wyrównane, należy wyregulować ustawienie lodówki, korzystając z nóżek regulacyjnych.

Gdy lewe skrzydło drzwi jest wyżej.

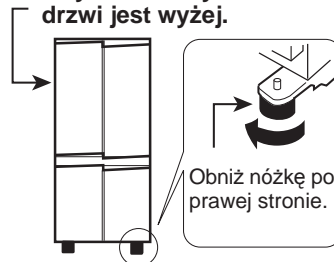

Obniż nóżkę po prawej stronie.

Gdy prawe skrzydło drzwi jest wyżej.



Obniż nóżkę po lewej stronie.

(Tak długo, aż regulowana nóżka po przeciwnej stronie przestaje dotykać ziemi.)

4 Odkręć 4 śruby w dolnej części obudowy, następnie zamocuj maskownicę nóżek (umieszczoną w komorze lodówki) czterema wykręconym śrubami.

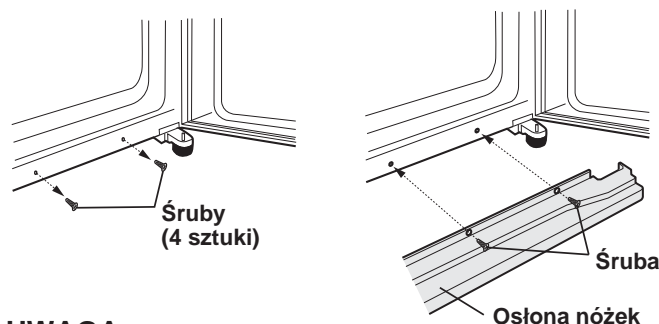

UWAGA

- Ustaw swoją lodówkę tak, by wtyczka była łatwo dostępna.
- Nie narażaj lodówki na bezpośrednie światło słoneczne.
- Nie umieszczaj lodówki blisko obiektów wydzielających ciepło.
- Nie ustawiaj bezpośrednio na ziemi. Zapewnij odpowiednią podstawę.
- W przypadku podłączenia lodówki do zasilania przy otwartych drzwiach zostanie odtworzony sygnał alarmu drzwi. Nie oznacza to nieprawidłowego działania urządzenia. Po zamknięciu drzwi sygnał milknie.

Przed rozpoczęciem obsługi lodówki

Wyczyść części wewnętrzne ściereczką zwilżoną ciepłą wodą. Jeśli używasz wody z mydłem, po umyciu dokładnie zmyj ją czystą wodą.

WSKAŹNIK TEMPERATURY

Lodówka wyposażona jest we wskaźnik temperatury w komorze lodówki, żeby umożliwić Ci kontrolę temperatury w najchłodniejszej części.

Najchłodniejsza część

Ten symbol wskazuje najchłodniejszą część w komorze lodówki. (Pojemnik w drzwiach umieszczony na tej samej wysokości nie jest najchłodniejszą częścią komory lodówki.)

Symbol



NIEBIESKI



Właściwe ustawienie

BIAŁY



Temperatura zbyt wysoka, dokonaj regulacji temperatury chłodzenia.

Sprawdzanie temperatury w najchłodniejszej części urządzenia

Aby zapewnić właściwą temperaturę w najchłodniejszej części, należy okresowo sprawdzać temperaturę i w razie potrzeby dokonywać regulacji temperatury chłodzenia. Aby utrzymać wewnątrz urządzenia właściwą temperaturę, należy sprawdzać czy wskaźnik temperatury świeci na NIEBIESKO. Jeżeli wskaźnik temperatury świeci na BIAŁO, temperatura jest zbyt wysoka. W takim przypadku należy dokonać regulacji temperatury chłodzenia i odczekać 6 godzin przed ponownym sprawdzeniem wskazania wskaźnika temperatury.

UWAGA

- Temperatura wewnątrz lodówki zależy od różnych czynników, w tym od temperatury otoczenia, ilości przechowywanej żywnością i częstości otwierania drzwi.
- Po włożeniu żywności do lodówki lub w przypadku otwarcia drzwi na dłuższy czas wskaźnik temperatury może zmienić kolor na BIAŁY. Jest to normalne zjawisko.

OPIS CZĘŚCI

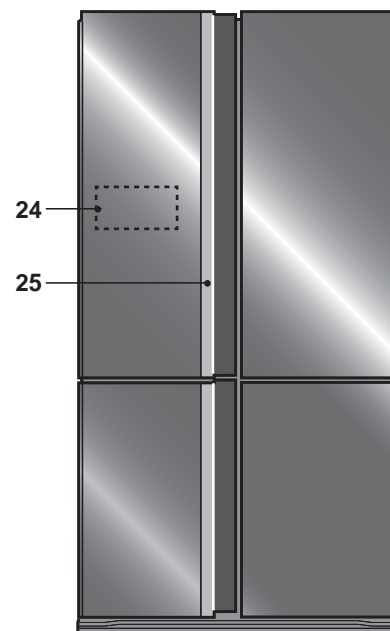
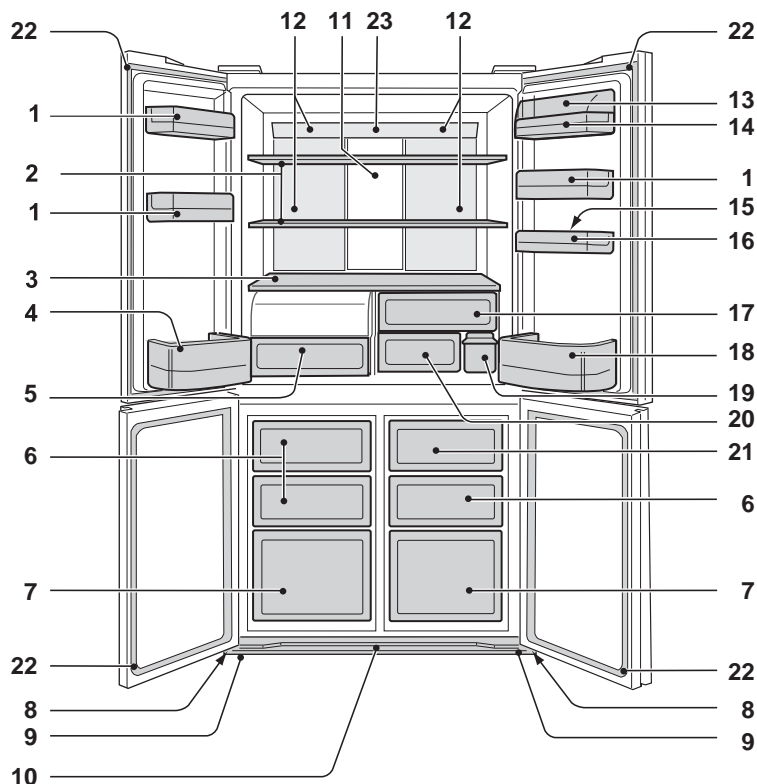

1. Pojemniki w drzwiach (3 sztuki)
2. Półki lodówki (2 sztuki)
3. Półka
4. Pojemnik na butelki (po lewej stronie)
5. Dobrze zabezpieczony pojemnik na warzywa
Pokrywa pojemnika na warzywa otwiera się podczas jego wysuwania.
6. Pojemniki zamrażarki (małe) (3 sztuki)
7. Pojemniki zamrażarki (duże) (2 sztuki)
8. Kółka (4 sztuki)
9. Nóżki regulacyjne (2 sztuki)
10. Osłona nóżek
11. Panel aluminiowy
Panel chłodzony jest od tyłu, tym samym pośrednio chłodzi komorę lodówki. W ten sposób żywność chłodzona jest delikatnie bez narażania na strumienie zimnego powietrza.
12. Oświetlenie
13. Pokrywa pojemnika
14. Uniwersalny pojemnik
15. Foremka do przechowywania jajek
16. Pojemnik na jajka
17. Komora na owoce
18. Pojemnik na butelki (po prawej stronie)
Aby umieścić duże butelki, należy całkowicie wsunąć przegrodę.
19. Zbiornik wody
20. Komora na świeże produkty
21. Pojemnik do przechowywania lodu
Aby zapobiec uszkodzeniom pojemnika do przechowywania lodu, nie należy w nim wytwarzać lodu lub nalewać do niego oleju.

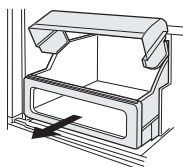

22. Uszczelki drzwi magnetycznych (4 sztuki)
23. Wskaźnik ECO

Jeśli drzwi lodówki pozostaną otwarte, lampka zacznie powoli zmieniać kolor z niebieskiego na pomarańczowy. Wskazuje to na wzrost temperatury w lodówce.

24. Dotykowy panel sterowania
25. Wskaźnik rączki

Wskaźnik zacznie mrugać, gdy włączy się symbol Plasmacluster, Oszczędzania energii oraz Wzrostu temperatury.

Jonizator „Plasmacluster” : Na niebiesko

Oszczędzanie energii : Na zielono

Znak wzrostu temperatury : Na pomarańczowo

Urządzenie dezodoryzujące

Katalizator dezodorujący znajduje się na przewodach zimnego powietrza. Nie ma potrzeby jego czyszczenia ani obsługi.

Wyjmując akcesoria wewnętrzne można przechowywać większe ilości żywności przy odpowiednim chłodzeniu.

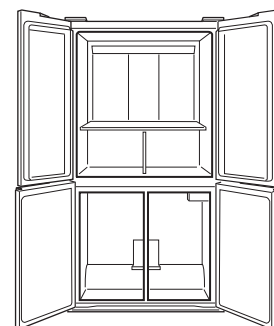

Dotykowy panel sterowania

Dotykaj przycisków gołymi dłońmi.

Podświetlenie panelu sterującego

Naciśnij przycisk  (Enter).

Zazwyczaj wyświetlany jest wyłącznie przycisk .

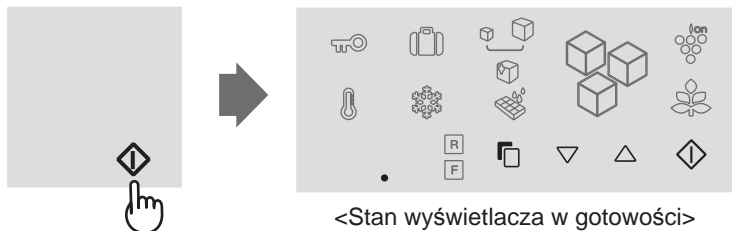

- Panel się podświetli i pokaże bieżące ustawienia.
- Jeśli po 1 minucie od ustawienia funkcji nie zostanie wykonana żadna czynność, wyświetlacz automatycznie powróci do stanu gotowości.

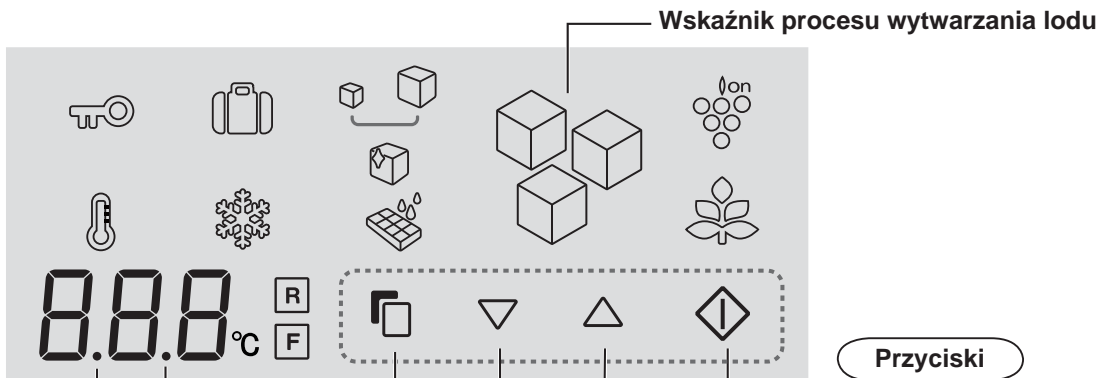

Symbol wyłączonego sygnалу dźwiękowego

Wskaźnik pokazuje, że sygnał dźwiękowy jest „WYŁĄCZONY”.

Wskaźnik alarmu drzwi

Wskaźnik pokazuje, że alarm drzwi jest „WŁĄCZONY”.

Przyciski

Przycisk (Enter)

Zatwierdź ustawienia.

Przyciski /

Przyciśnij, aby WŁĄCZYĆ/WYŁĄCZYĆ funkcję lub ustawić temperaturę.

Przycisk wyboru

Przyciśnij, aby wybrać ikony i sygnał alarmu drzwi.

Ikony funkcji

Ikony aktywnych funkcji są kolorowe.



Jonizator „Plasmacluster”



Czyszczenie pojemnika na lód



Oszczędzanie energii



Tryb wakacyjny



Wytwarzanie lodu



Szybkie zamrażanie



Wytwarzanie dużych kawałków lodu



Blokada zabezpieczająca przed dziećmi



Wytwarzanie przejrzystego lodu



Symbol wzrostu temperatury

Ikony regulacji temperatury



Komora lodówki



Komora zamrażarki

Za każdym razem, gdy otwierasz drzwi

Panel sterowania się podświetli i pokaże bieżące ustawienia.

- Operacja nie zostanie zaakceptowana, gdy drzwi lodówki będą otwarte.

W momencie przywrócenia zasilania

- Jeśli podczas Szybkiego zamrażania lub Czyszczenia pojemnika na lód wystąpi awaria zasilania, czynność zostanie zatrzymana.
- Wskaźnik procesu wytwarzania lodu powróci do początkowego stanu.
- Inne ustawienia będą wyświetlane podobnie jak przed awarią zasilania.

PL

Jonizator „Plasmacluster”

Generator wewnątrz lodówki uwalnia jony Plasmacluster będące mieszaniną jonów dodatnich i ujemnych. Jony Plasmacluster zapobiegają tworzeniu się pleśni.

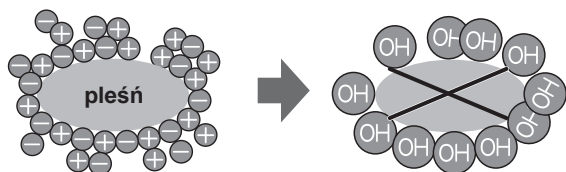

Włączenie funkcji

① Wybierz „ikonę Plasmacluster”.



② Wybierz „WŁĄCZONY”.



③ Zatwierdź ustawienia.



Dodatkowo wskaźnik rączki (Niebieski) zamiga 3 razy.

Działanie Wskaźnika rączki

- Za każdym razem, gdy drzwi zostaną zamknięte, wskaźnik zamiga (na niebiesko).
- Jeśli włączone jest również Oszczędzanie energii, wskaźnik zamiga 6 razy. (Na niebiesko → zielono → niebiesko → zielono → niebiesko → zielono)

Wyłączenie funkcji

W taki sam sposób jak uruchomienie funkcji. W kroku 2 wybierz ustawienie „OFF”.



UWAGA

- Może pojawić się słaby zapach w lodówce. To jest zapach ozonu wytwarzanego przez jonizator. Ilość ozonu jest minimalna i szybko rozkłada się w lodówce.

Oszczędzanie energii

Użyj tej funkcji, jeśli chcesz zmienić tryb pracy na energooszczędny.

Włączenie funkcji

- 1 Wybierz ikonę „Oszczędzanie energii”.
(Ikona jest zielona)



- 2 Wybierz „WŁĄCZONY”.



- 3 Zatwierdź ustawienia.



Dodatkowo wskaźnik rączki (Zielony) zamiga 3 razy.

Działanie Wskaźnika rączki

- Za każdym razem, gdy drzwi zostaną zamknięte, wskaźnik zamiga (na zielono).
- Jeśli włączony jest również Plasmacluster, wskaźnik zamiga 6 razy.
(Na niebiesko → zielono → niebiesko → zielono → niebiesko → zielono)

Wyłączenie funkcji

W taki sam sposób jak uruchomienie funkcji.
W kroku 2 wybierz ustawienie „OFF”.



UWAGA

- Gdy ta funkcja jest włączona, temperatura wewnątrz lodówki i komory zamrażarki będzie wyższa od ustawionej temperatury o około 1°C (w lodówce) lub o około 2°C (w zamrażarce). Poniższe wskazówki mają zastosowanie pod warunkiem, że ustawiona temperatura wynosi 3°C (w lodówce) oraz -18°C (w zamrażarce). Wyświetlanie ustawionej temperatury nie zmienia się.
- Wydajność oszczędzania energii zależy od warunków otoczenia (ustawionej temperatury, temperatury otoczenia, częstotliwości otwierania i zamykania drzwi, ilości pożywienia).
- Anuluj tę funkcję, jeśli czujesz, że napoje nie są wystarczająco schłodzone lub tworzenie kostek lodu wymaga dłuższego czasu.

Wskazówki dotyczące oszczędzania energii

- Zachowaj jak najwięcej wolnej przestrzeni wokół lodówki dla prawidłowej wentylacji.
- Trzymaj lodówkę z dala od bezpośredniego światła słonecznego, ani nie stawiaj w bezpośrednim sąsiedztwie urządzeń generujących ciepło.
- Otwieraj drzwi od lodówki na tak krótko, jak tylko to możliwe.
- Ciepłe pożywienie należy ochłodzić przed przechowywaniem.
- Poukładaj pożywienie równomiernie na półkach, aby zapewnić cyrkulację zimnego powietrza.

Zużycie energii tego modelu mierzone jest wg międzynarodowych standardów odnoszących się do lodówek zgodnie z następującymi warunkami.

- Wszystkie akcesoria zostaną wyjęte z komory zamrażarki tak, jak zostało to pokazane na rysunku.

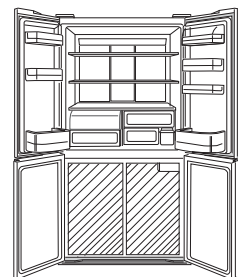

- Wymiary przestrzeni.

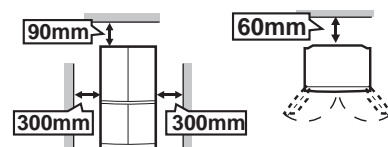

Tryb wakacyjny

Z tej funkcji należy korzystać w przypadku wyjeżdżania z domu na dłuższy czas (na przykład na urlop).

Włączenie funkcji

- 1 Wybierz ikonę „Trybu wakacyjnego”.

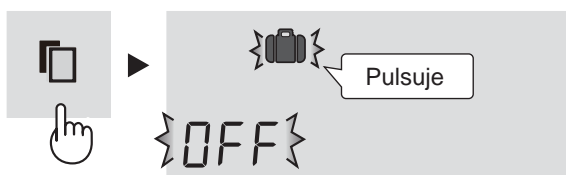

- 2 Wybierz „WŁĄCZONY”.



- 3 Zatwierdź ustawienia.



Wyłączenie funkcji

W taki sam sposób jak uruchomienie funkcji. W kroku 2 wybierz ustawienie „OFF”.



UWAGA

- Temperatura w komorze lodówki będzie ustawiona na około 10°C.
- Okres przechowywania żywności w lodówce wynosi w przybliżeniu 1/2-1/3 w porównaniu z trybem standardowym. Należy korzystać tylko gdy nie ma łatwo psującej się żywności.
- Temperatura komory lodówki nie podlega zmianie. (Wyświetlacz pokazuje "10°C")

Szybkie zamrażanie

Ta funkcja pozwala na przygotowanie w warunkach domowych mrozonek wysokiej jakości.

Włączenie funkcji

- 1 Wybierz ikonę „Szybkiego zamrażania”.

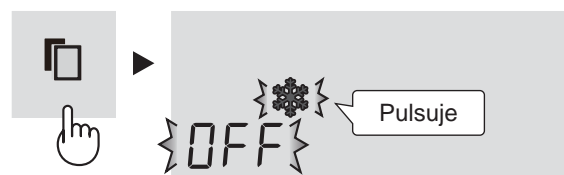

- 2 Wybierz „WŁĄCZONY”.



- 3 Zatwierdź ustawienia.



Wyłączenie funkcji

W taki sam sposób jak uruchomienie funkcji. W kroku 2 wybierz ustawienie „OFF”.



UWAGA

- Szybkie zamrażanie kończy się automatycznie w przeciągu 2 godzin (ikona zniknie)
- Dużych porcji żywności nie można zamrozić w jednym cyklu szybkiego zamrażania.
- Czas działania funkcji szybkiego zamrażania może przekroczyć 2 godziny, jeżeli działanie funkcji nakłada się w czasie na odmrażanie – szybkie zamrażanie rozpocznie się po zakończeniu odmrażania.
- Podczas korzystania z tej funkcji należy w miarę możliwości unikać otwierania drzwi.

Blokada zabezpieczająca przed dziećmi

Opisywana lodówka umożliwia zablokowanie głównych elementów sterujących. Używaj tej funkcji, by zapobiec używaniu panelu przez dzieci i osoby niepowołane.

Włączenie funkcji

- 1 Wybierz ikonę „Blokady zabezpieczającej przed dziećmi”.

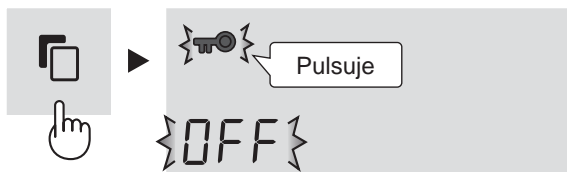

- 2 Wybierz „WŁĄCZONY”.



- 3 Zatwierdź ustawienia.

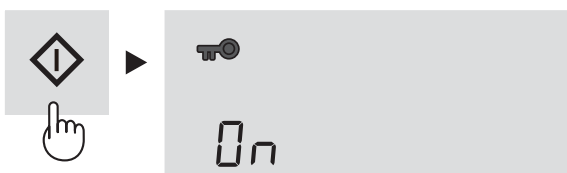

Wyłączenie funkcji

W taki sam sposób jak uruchomienie funkcji. W kroku 2 wybierz ustawienie „OFF”.

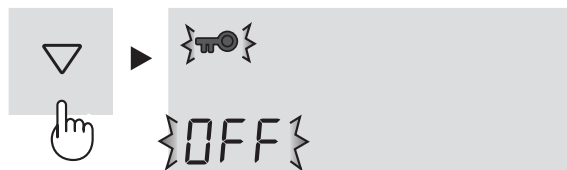

Znak wzrostu temperatury

Gdy ta funkcja jest włączona, będzie wskazywać wzrost temperatury wnętrza spowodowany przez awarię zasilania i inne czynniki.

Włączenie funkcji

- 1 Wybierz ikonę „Znaku wzrostu temperatury”. (Ikona jest pomarańczowa.)

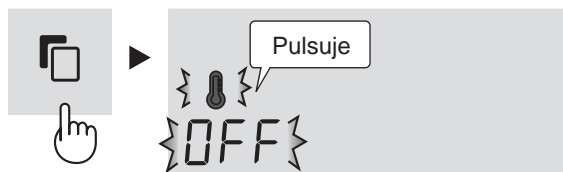

- 2 Wybierz „WŁĄCZONY”.



- 3 Zatwierdź ustawienia.



Dodatkowo wskaźnik ręczki (Pomarańczowy) zamiga 3 razy.

Oznaczenie wzrostu temperatury

- Jeśli temperatura wewnętrzna będzie wynosić następująco, wzrost temperatury zostanie wskazany.
Lodówki : więcej niż 10 °C
Zamrażarki : więcej niż -10°C
- Sprawdź jakość pożywienia przed spożyciem.

Oznaczenie

- Ikony migają.

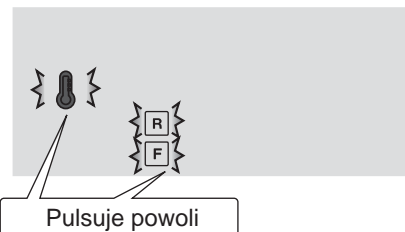

- Wskaźnik ręczki (pomarańczowy) będzie migał co 30 sekund.

Wyłączenie pulsowania wskaźników

Naciśnij przycisk , gdy ikony migają.

Wyłączenie funkcji

W taki sam sposób jak uruchomienie funkcji. W kroku 2 wybierz ustawienie „OFF”.

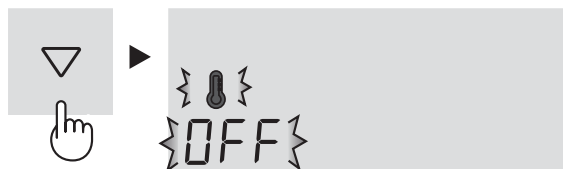

R F Regulacja temperatury

Lodówka kontroluje temperaturę automatycznie. Jeśli zajdzie taka potrzeba, wyreguluj temperaturę jak podano poniżej.

Komora lodówki

Temperaturę można regulować w zakresie od 0°C do 6°C, ze skokiem co 1°C.

- Wybierz ikonę **R**.
Wyświetlacz pokazuje bieżące ustawienie temperatury.

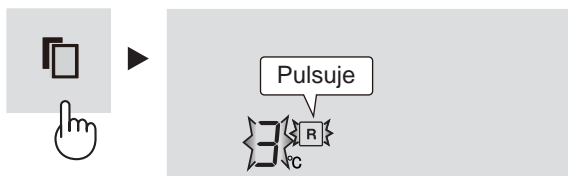

- Ustaw temperaturę. [Δ : zwiększ, ∇ : zmniejsz]



- Zatwierdź ustawienia.

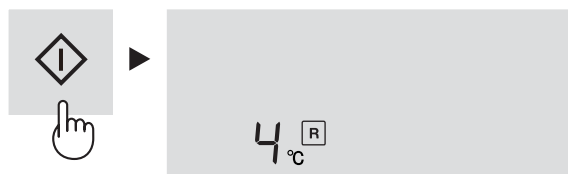

Komora zamrażarki

Temperaturę można regulować w zakresie od -13°C do -21°C, ze skokiem co 1°C.

- Wybierz ikonę **F**.
Wyświetlacz pokazuje bieżące ustawienie temperatury.

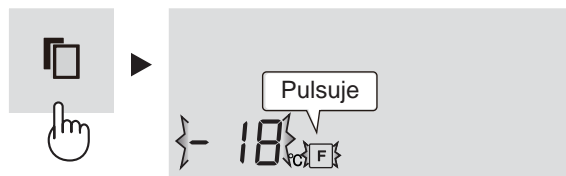

- Ustaw temperaturę. [Δ : zwiększ, ∇ : zmniejsz]



- Zatwierdź ustawienia.



Zaawansowane ustawienia komory zamrażarki/łodówki

Temperaturę komory zamrażarki i lodówki może być regulowana o 0,5 °C, według poniższych czynności od **1** do **3**.

Komora lodówki

- Wybierz ikonę **R**.
Bip bip bip
- Naciśnij i przytrzymaj przycisk \diamond przez 3 sekundy lub dłużej.
Bieżące ustawienie temperatury zostanie zmienione na wyświetlaczu na 3,0 °C.
(Wyświetlacz będzie wyświetlał wskazania tak jak jest to pokazane na rysunku po prawej.)
- Ustaw temperaturę w ten sam sposób według punktów od 2 do 3.

Powtórz czynności **1** do **2** po raz kolejny, jeśli chcesz ustawić temperaturę ze skokiem o 1°C.

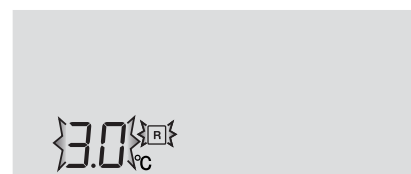

Komora zamrażarki

- Wybierz ikonę **F**.
Bip bip bip
- Naciśnij i przytrzymaj przycisk \diamond przez 3 sekundy lub dłużej.
Bieżące ustawienie temperatury zostanie zmienione na wyświetlaczu na -18,0 °C.
(Wyświetlacz będzie na przemian wyświetlał wskazania tak jak jest to pokazane na rysunku po prawej.)
- Ustaw temperaturę w ten sam sposób według punktów od 2 do 3.

Powtórz czynności **1** do **2** po raz kolejny, jeśli chcesz ustawić temperaturę ze skokiem o 1°C.



Alarm drzwi

- Na początku alarm drzwi jest ustawiony na „WŁĄCZONY”.
- Jeśli drzwi lodówki są otwarte w lewą stronę będzie słycać alarm.
- Sygnał alarmu drzwi rozlega się po upływie minuty od otwarcia drzwi; sygnał rozlega się ponownie po kolejnej minucie (za każdym razem jest to pojedynczy sygnał).
- Jeżeli drzwi pozostają otwarte przez około 3 minuty, sygnał alarmu zmieni się na ciągły.

Wyłączenie funkcji

- 1 Wybierz oznaczenie alarmu drzwi tak, jak to zostało pokazane na rysunku poniżej.

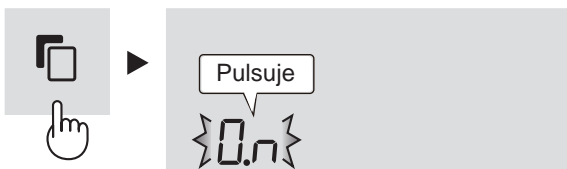

- 2 Wybierz „WYŁĄCZONY”.



- 3 Zatwierdź ustawienia.



Wyświetlacz w stanie gotowości

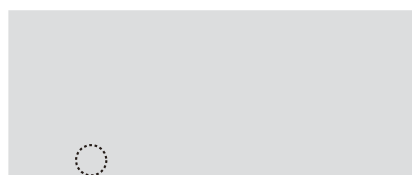

Wskazanie zniknie

Włączenie funkcji

W ten sam sposób jak wyłączenie funkcji. W kroku 2 wybierz ustawienie „ON”.



Wskaźnik alarmu drzwi

Wyświetlacz w stanie gotowości

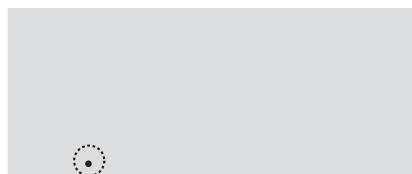

Pokazuje, że alarm drzwi jest „WŁĄCZONY”.

Ustawienie sygnału dźwiękowego

- Na początku alarm drzwi jest ustawiony na „ON” (włączony).
- Użyj tej funkcji jeśli chcesz ustawić dźwięk przycisków oraz dźwięk sygnalizujący zakończenie czyszczenia pojemnika na lód na „WŁĄCZONY” lub „WYŁĄCZONY”.

Aby ustawić dźwięk na „WŁĄCZONY”

Naciśnij i przytrzymaj jednocześnie przez co najmniej 3 sekundy przyciski ▽ i ◇.

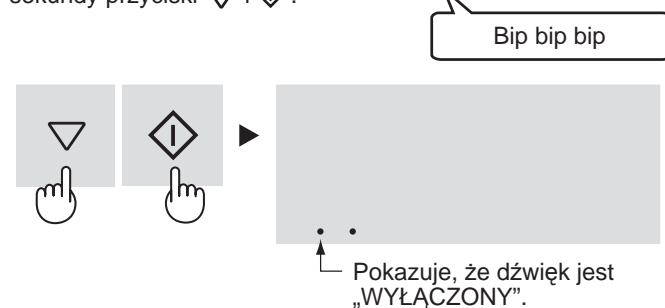

Żeby ustawić dźwięk na „WŁĄCZONY”

Ponownie naciśnij i przytrzymaj jednocześnie przez co najmniej 3 sekundy przyciski ▽ i ◇.

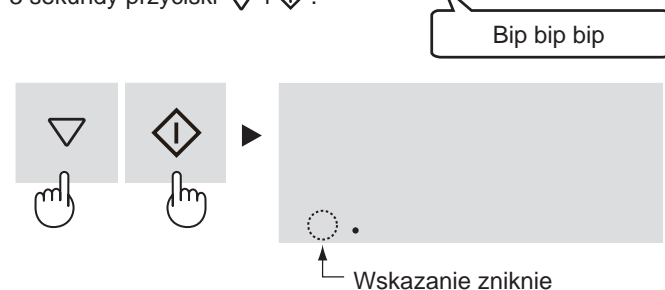

Oświetlenie WŁĄCZONE/ WYŁĄCZONE

- Użyj tej funkcji jeśli chcesz włączyć podświetlenie panelu sterowania, gdy drzwi lodówki zostaną otwarte oraz gdy chcesz włączyć wskaźnik ręczki na „WŁĄCZONY” lub „WYŁĄCZONY”.

Aby ustawić „WYŁĄCZONY”

Naciśnij i przytrzymaj jednocześnie przez co najmniej 3 sekundy przyciski △ i ◇.



Wyświetlacz zostanie wyłączony.

Aby ustawić „WŁĄCZONY”

Ponownie naciśnij i przytrzymaj jednocześnie przez co najmniej 3 sekundy przyciski △ i ◇.



AUTOMATYCZNA KOSTKARKA DO WYTWARZANIA LODU

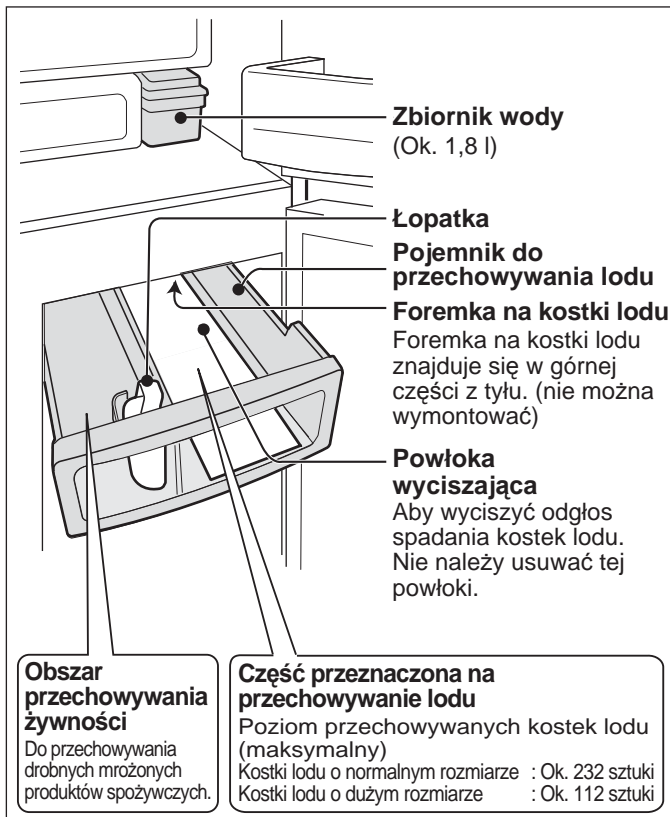

Jak wytwarzane są kostki lodu

Zaopatrzenie w wodę

- Woda jest wysyłana ze zbiornika wody do foremki na kostki lodu.



Wytwarzanie lodu

- Wytwarzanie kostek lodu. (Jednocześnie 8 sztuk)
- Liczba wytwarzanych kostek lodu na cykl może być różna.



Zwolnienie

- Foremka na kostki lodu obraca się zwalniając lód, a następnie powraca do „Zaopatrzenia w wodę”.
- Foremka na kostki lodu nie będzie się obracała, jeśli pojemnik do przechowywania lodu jest pełen.

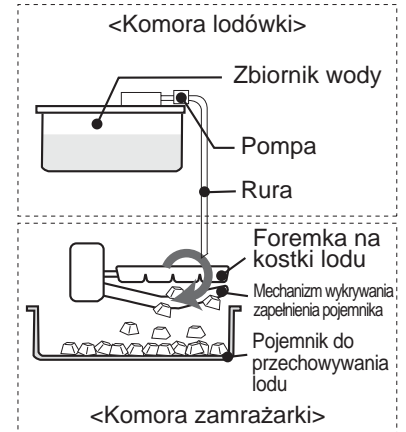

Mechanizm wykrywania zapełnienia pojemnika

Mechanizm wykrywania zapełnienia pojemnika okresowo sprawdza poziom kostek lodu.

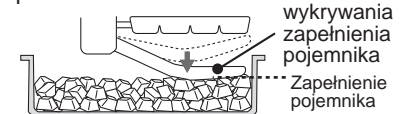

Poziom kostek lodu spadnie, jeśli nie będą one wyrównywane.

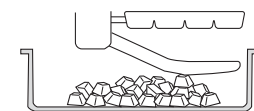

(Poziom około połowy pojemnika)

Tryby wytwarzania lodu

Można wybrać spośród 5 trybów pokazanych poniżej. Rozmiar i przejrzystość kostek lodu różni się w zależności od wybranego trybu.

Tryb	Ikona	Rozmiar kostek lodu	Przejrzystość lodu	Czas wymagany do wytworzenia każdego z rodzajów kostek
Wytwarzanie lodu wyłączone		—	—	—
Normalne kostki lodu		Normalny	Normalna	Ok. 2 godzin
Duże kostki lodu		Duży	Normalna	Ok. 3 i pół godziny
Kostki lodu przejrzyste (Normalny rozmiar)		Normalny	Niska	Ok. 6 godzin
Kostki lodu przejrzyste (Duży rozmiar)		Duży	Niska	Ok. 8 godzin

UWAGA

- Wytwarzane są 2 rodzaje kostek lodu w tym samym czasie.

Sześcian



Wielopłaszczyznowy kształt



- Nie może być wybrany jednocześnie więcej niż jeden tryb.
- Pokazany powyżej czas wytwarzania lodu jest przybliżony, gdy temperatura otoczenia wynosi 30°C, temperatura ustawiona jest na Med, Oszczędzanie energii jest wyłączone, a drzwi nie będą otwierane ani zamykane.

Wytwarzanie lodu zaraz po zmianie trybu

- Pierwsza partia kostek lodu wytworzona po zmianie trybu pracy pozostaje bez zmiany rozmiaru oraz przejrzystości. Dzieje się tak dlatego, ponieważ w pojemniku na lód wciąż znajdują się kostki lodu wytworzone przed zmianą trybu. Kostki lodu z drugiej partii i następnym będą zgodne ze zmianą trybu.

Wytwarzanie lodu zabiera więcej czasu, gdy:

- Temperatura pomieszczenia jest wysoka.
- Chłodzenie jest słabsze, np. w zimie.
- Wiele produktów spożywczych jest przechowywanych.
- Lodówka się odmraża.
- Drzwi są często otwierane.
- Po ponownym uruchomieniu wytwarzania lodu.
- Tryb oszczędzania energii jest wyłączony.

Przejrzystość lodu może się pogorszyć w następujących wypadkach

- Czynność wytwarzania lodu jest wykonywana po raz pierwszy.
- W innych komorach przechowywane są duże ilości żywności.
- Włączone jest Oszczędzanie energii lub Szybkie zamrażanie.
- Ustawiona temperatura jest wyższa lub niższa od początkowego ustawienia temperatury. (Lodówka : 3°C, Zamrażarka : -18°C)

Przygotowanie do pierwszego wytworzenia lodu

- Umyj zbiornik na wodę oraz pojemnik do przechowywania lodu.
- Przeprowadź czyszczenie foremki na kostki lodu oraz rury włączając Tryb czyszczenia foremki. (Może pojawić się nieprzyjemny zapach lub brud w automatycznej kostkarkie do wytwarzania lodu.)

Wytwarzanie lodu

OSTRZEŻENIE

Używaj wyłącznie wody zdanej do picia.

Włączenie funkcji

Początkowo wszystkie tryby wytwarzania lodu są ustawione na "OFF" (WYŁĄCZONE).

1 Wybierz jeden z czterech trybów.

- | | | | |
|--|----------------------|--|--|
| | Normalne kostki lodu | | Kostki lodu przejrzyste (Normalny rozmiar) |
| | Duże kostki lodu | | Kostki lodu przejrzyste (Duży rozmiar) |

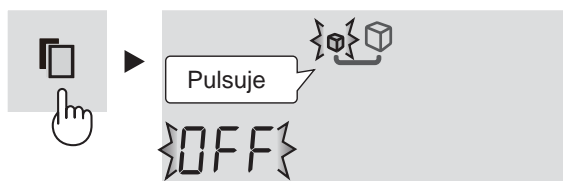

2 Wybierz "ON" (WŁĄCZONY).



3 Zatwierdź ustawienia.



4 Wyciągnij zbiornik na wodę i wlej do niego wodę.

- Nie przechylaj zbiornika na wodę podczas jego niesienia, ponieważ woda może się wylać.

W tym położeniu zbiornik jest pełen.



5 Ustaw zbiornik na wodę.

- Włóż dokładnie zbiornik na wodę. Kostki lodu nie będą wytwarzane, jeśli zbiornik nie jest do końca włożony.

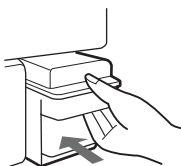

Lód jest wytwarzany automatycznie.

UWAGA

- Wytworzenie pierwszej partii kostek lodu zabiera około 24 godziny.
- Ze względów higienicznych, wodę należy wymieniać przynajmniej raz tygodniu, nawet jeśli w zbiorniku znajduje się woda.
- Jeśli zbiornik jest pusty, można czasem usłyszeć trzeszczący odgłos, jest to jednak normalne.

Wskazania procesu wytwarzania lodu

Symbol procesu wytwarzania kostek lodu zmienia się w zależności od stopnia ukończenia procesu wytwarzania lodu następująco.

Symbol	Stan
	<ul style="list-style-type: none"> • Automatyczne wytwarzanie lodu jest wyłączone. • W przeciągu 5 minut od uzupełnienia wody.
	Rozpoczęcie procesu wytwarzania lodu.
	<ul style="list-style-type: none"> • Zakończenie około dwóch trzecich procesu wytwarzania lodu. • Kiedy pojemnik do przechowywania lodu jest pełen.
	Proces wytwarzania lodu zakończył się. Kostki lodu wypuszczane są do pojemnika do przechowywania lodu. (Podświetlenie panelu sterowania oznacza zakończenie procesu.)
	W zbiorniku na wodę skończyła się woda. Wlej wodę do zbiornika na wodę. <ul style="list-style-type: none"> • Nawet jeśli zbiornik na wodę jest pusty, pulsowanie wyłączy się przy otwieraniu i zamykaniu drzwi lodówki. Jednakże, pulsowanie włączy się ponownie po krótkim okresie czasu.

UWAGA

- Nie należy używać innej wody niż woda pitna. Nie należy używać gorącej wody (odporność na temperaturę: 60°C), soku, herbaty, napoi gazowanych lub napoi dla sportowców itp. (Może to spowodować zabrudzenie wnętrza.) Może to spowodować awarię kostkarki do wytwarzania lodu.
- Nawet jeśli tryb wytwarzania dużych kostek lodu jest wybrany, to duże kostki lodu mogą nie być wytwarzane, jeśli poziom wody w pojemniku na wodę jest niski.
- Nie należy umieszczać łyżki lub żywności na wierzchu kostek w zbiorniku. Może to spowodować awarię automatycznej kostkarki do wytwarzania lodu (uszkodzenie mechanizmu wykrywania zapełnienia pojemnika itp.) lub uniemożliwić wyciągnięcie pojemnika. Ustaw łyżkę w miejscu do tego przeznaczonym.

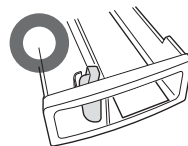

Mechanizm wykrywania zapełnienia pojemnika

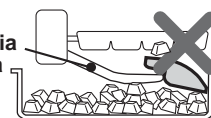

Występy w kostkach lodu

- W foremce na kostki lodu znajdują się szczeliny. Z tego powodu kostki lodu pochodzące z foremki na kostki lodu będą miały występy zrobione przez te szczeliny.
- Występy mogą być spiczaste. Podczas wkładania kostek lodu bezpośrednio do ust, należy zachować szczególną ostrożność.

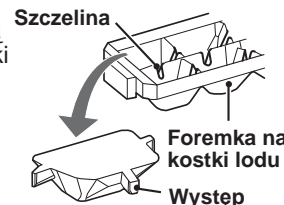

Biel w kostkach lodu oraz pływająca substancja

- Minerale zawarte w wodzie mogą krzepnąć i bieleć w czasie zamrażania wody. Minerale zamieniają stan, w którym nie będą rozpuszczały się w wodzie, kiedy ona zamarznie. Dlatego rozpuszczające się kostki lodu będą pozostawiać tylko białą pływającą substancję, jest to jednak normalne.
- Jest to bardziej prawdopodobne, gdy używa się twardej wody (np. Twardość wody wynosi 100 mg/l lub więcej).
- To samo może się wydarzyć, nawet gdy włączona jest funkcja przejrzystego lodu.

Anulowanie trybu wytwarzania lodu

- Używaj tej funkcji w nocy lub zimą.
- Pojemnika do przechowywania lodu można używać jako pojemnika w zamrażarce.

Wyłączenie funkcji

- 1 Wybierz tryb wytwarzania lodu, który jest ustawiony.

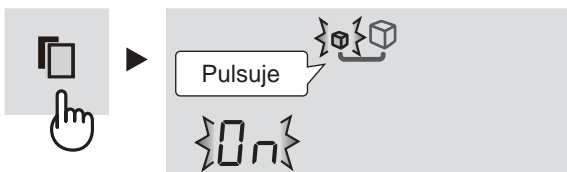

- 2 Wybierz "OFF" (WYŁĄCZONA).



- 3 Zatwierdź ustawienia.



- 4 Opróżnij zbiornik na wodę. Osusz go dokładnie i ustaw w pierwotnej pozycji.



Po anulowaniu trybu wytwarzania lodu

- Nawet po anulowaniu trybu wytwarzania lodu, zostanie raz wykonana czynność zwalniania lodu, dlatego foremka na kostki lodu oraz mechanizm wykrywania zapelnienia pojemnika będą działać.
- Po zakończeniu czynności zwalniania lodu, symbol procesu wytwarzania lodu się wyłączy.

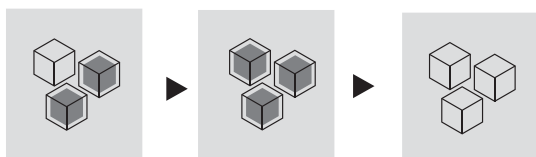

- Nie należy kłaść żadnej żywności dopóki nie wyłączy się symbol procesu wytwarzania lodu. W przeciwnym razie może dojść do awarii mechanizmu wykrywania zapelnienia pojemnika.

Ponowne włączenie funkcji

Patrz „Wytwarzanie lodu”.

Czyszczenie foremki na kostki lodu

Można wyczyścić foremkę na kostki lodu oraz rurę. Tej funkcji należy użyć na początku lub gdy lodówka nie jest używana przez długi okres czasu.

- Dostarczanie wody ze zbiornika na wodę do foremki na kostki lodu jest wymuszone.
- Zużycie wody w czasie jednego mycia wynosi 100 ml. Jednakże, jeśli tryb wytwarzania dużych kostek lodu jest włączony, zużycie wody wyniesie 230 ml.

Przygotowanie

Wlej wodę do zbiornika na wodę i ustaw w pierwotnej pozycji. Opróżnij pojemnik do przechowywania lodu.

Włączenie funkcji

- 1 Wybierz ikonę czyszczenia foremki na kostki lodu.

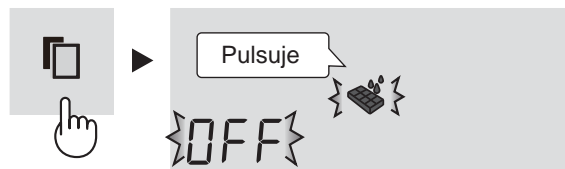

- 2 Wybierz "ON" (WŁĄCZONA).



- 3 Zatwierdź ustawienia. (Rozpocznie się czyszczenie foremki na kostki lodu.)



Podczas trwania czyszczenia foremki na kostki lodu

Zajmuje to około 40 sekund. Nie należy wyciągać pojemnika do przechowywania lodu.

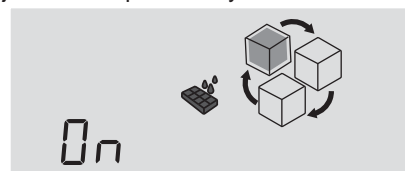

Wskazanie procesu przełączy się tak, jak to zostało pokazane na powyższym obrazku.



- 4 Wykonaj ponownie kroki 2 i 3.

- 5 Na koniec naciśnij przycisk . Wylej wodę z pojemnika do przechowywania lodu. Osusz go dokładnie i ustaw w pierwotnej pozycji.

UWAGA

Po zakończeniu czyszczenia, wznowiona zostanie czynność wytwarzania lodu, która jest aktualnie ustawiona.

PRZECHOWYWANIE ŻYWNOSCI

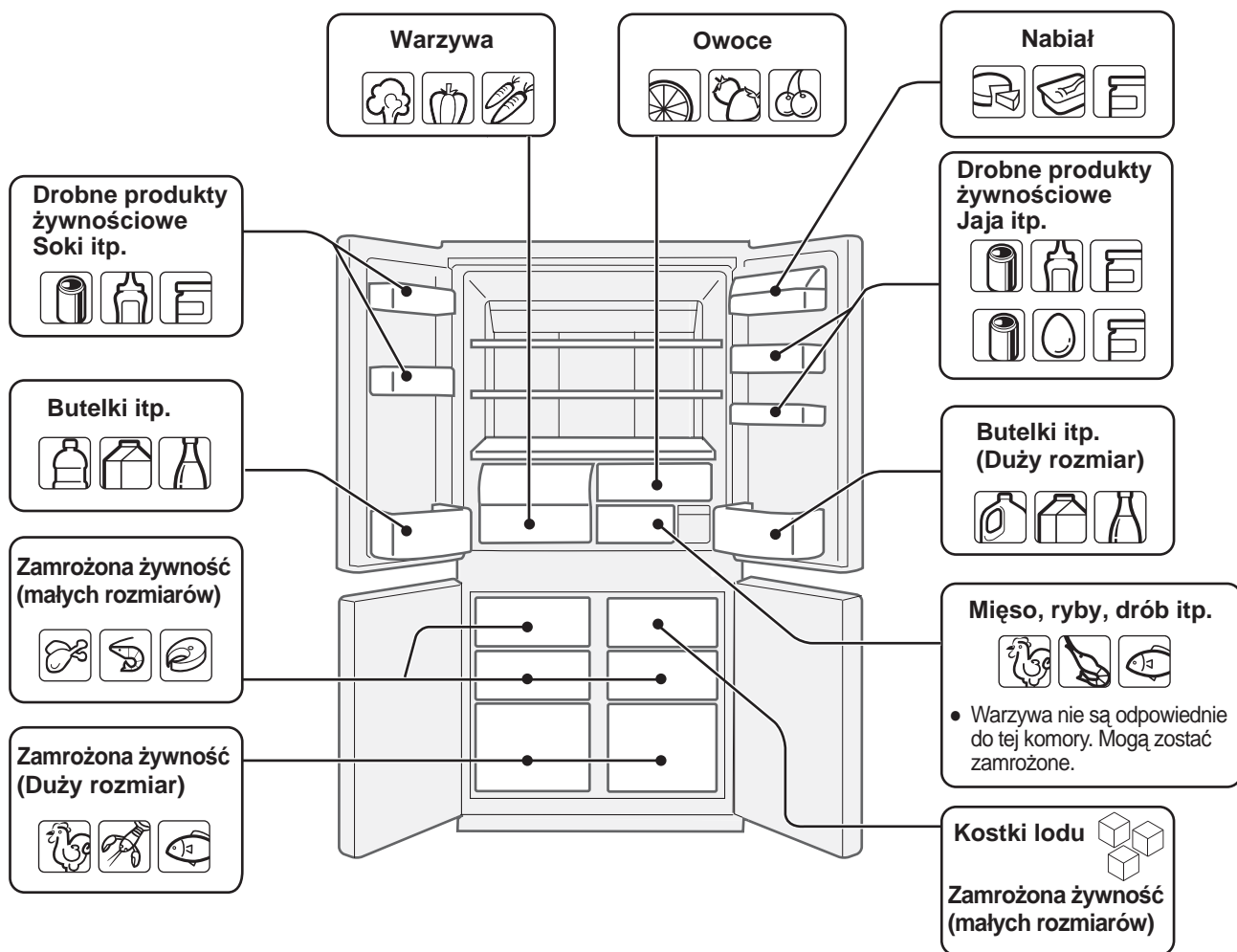

PL

Przechowywanie produktów żywnościowych w lodówce zmniejszy ryzyko ich zepsucia. Aby wydłużyć przydatność produktów żywnościowych do spożycia, upewnij się, że przechowujesz produkty o najwyższej świeżości. Poniżej zamieszczono ogólne wskazówki pozwalające właściwie przechowywać żywność przez dłuższy okres.

Owoce / warzywa

Aby zminimalizować utratę wilgoci, owoce i warzywa powinny być umieszczone luźno w plastikowej osłonie np. w folii lub torebkach (nie zamykać) i umieszczone w pojemniku na warzywa lub komorze na owoce. W wypadku przechowywania dużej ilości warzyw może utworzyć się wilgoć. Nie ma ona wpływu na działanie i wydajność. Użyj suchą ściereczkę do usunięcia wilgoci.

Nabiał i jajka

- Większość produktów nabiałowych ma na opakowaniu zalecaną temperaturę przechowywania i datę przydatności do spożycia.
- Jajka powinieneś przechowywać w pojemniku na jajka.

Mięso / ryby / drób

- Umieść na talerzu lub w pojemniku i zakryj warstwą papieru lub folią do zawijania.
- Większe kawałki mięsa, ryb lub drobiu umieść z tyłu półek.
- Upewnij się, że wszystkie gotowane produkty żywnościowe są dokładnie zawinięte lub umieszczone w hermetycznych pojemnikach.

UWAGA

- Rozkładaj produkty żywnościowe na półkach równomiernie, aby zapewnić efektywną cyrkulację chłodnego powietrza.
- Przed włożeniem żywności do lodówki należy ją ochłodzić. Przechowywanie gorącego pożywienia podnosi temperaturę wewnątrz lodówki i zwiększa ryzyko zepsucia się żywności.
- Nie blokuj żywnością ani pojemnikami otworów wlotu i wylotu powietrza układu chłodzącego; w przeciwnym wypadku żywność znajdująca się w lodówce nie zostanie równomiernie schłodzona.
- Trzymaj drzwi dobrze zamknięte.

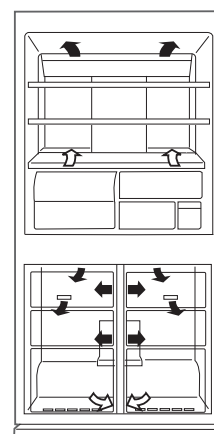

← WLOT
→ WYLOT

Nie umieszczaj żywności przy wylocie chłodnego powietrza. Może to prowadzić do zamarzania żywności.

Aby uzyskać jak najlepsze mrożenie

- Żywność powinna być świeża.
- Aby szybko zamrozić żywność, zamrażaj jednocześnie niewielkie jej ilości.
- Żywność powinna być odpowiednio zabezpieczona, szczelnie zawinięta lub przykryta.
- Rozkładaj żywność w lodówce równomiernie.
- Etykietuj torebki i pojemniki, aby orientować się w zawartości zamrażarki.

CZYSZCZENIE LODÓWKI

OSTRZEŻENIE

- Aby uniknąć porażenia prądem elektrycznym, najpierw odłącz lodówkę od gniazdka elektrycznego w ścianie.
- Unikaj pryskania wodą bezpośrednio na obudowę lub do środka lodówki. Może to doprowadzić do zardzewienia części oraz do uszkodzenia izolacji przewodów elektrycznych.

WAŻNE

Aby zapobiec pękaniu powierzchni wewnętrznych i elementów z tworzyw sztucznych, przestrzegaj poniższych zaleceń.

- Wytrzyj dokładnie pochodzące z żywności zatłuszczenia, które przywarły do elementów plastikowych.
- Niektóre środki chemiczne mogą powodować uszkodzenia, dlatego należy korzystać jedynie z roztworu płynu do zmywania naczyń (wody z mydłem).
- Jeśli do czyszczenia użyjesz stężonego detergentu lub nie wytrzesz dokładnie resztek płynu, plastikowe części mogą popękać.

- 1 Wyjmij zbiornik na wodę, wyczyść i osusz go dokładnie, aby zapobiec powstaniu zacieków wodnych lub bakterii. (Raz w tygodniu)
- 2 Wyjmij z lodówki i drzwi akcesoria, np. półki. Umyj je ciepłą wodą z płynem do mycia naczyń, wypłukaj i wytrzyj do sucha.
- 3 Umyj wewnątrz lodówki ściereczką zmoczoną ciepłą wodą z płynem do mycia naczyń. Następnie chłodną wodą zmyj resztki płynu.
- 4 Za każdym razem gdy obudowa się zabrudzi, wytrzyj ją miękką ściereczką.
- 5 Czyść uszczelki magnetycznych drzwi szczoteczką do zębów zamoczoną w ciepłej wodzie z płynem do mycia naczyń.
- 6 Wytrzyj panel sterujący suchą ściereczką.

UWAGA

- Aby zapobiec uszkodzeniu lodówki, nie używaj silnych środków czyszczących lub rozpuszczalników (lakier, farba, proszek polerski, benzyna, wrzątek itp.).
- W przypadku odłączenia zasilania, należy odczekać co najmniej 5 minut przed ponownym podłączeniem zasilania.
- Szklane półki ważą ok. 3 kg każda. Gdy wyjmujesz je z lodówki lub przenosisz, trzymaj je mocno.
- Nie upuszczaj żadnych przedmiotów wewnątrz lodówki ani nie uderzaj w ściany wewnętrzne. Może to spowodować pęknięcie powierzchni ścian.

Odmrażanie

Odmrażanie lodówki odbywa się automatycznie dzięki unikalnemu systemowi oszczędności energii.

Przepalona lampa w komorze

Skontaktuj się z punktem serwisowym autoryzowanym przez firmę SHARP w celu zamówienia zapasowej lampy oświetlenia komory. Lampę mogą wymontowywać jedynie wykwalifikowani pracownicy serwisu.

Podczas transportu

- Przed rozpoczęciem transportu, należy opróżnić pojemnik na lód zgodnie z następującą procedurą.
 - 1 Opróżnij zbiornik na wodę oraz pojemnik do przechowywania lodu.
 - 2 Ustaw czyszczenie pojemnika na lód na „WŁĄCZONY”. (Patrz „Czyszczenie pojemnika na lód”.)
 - 3 Około 40 sekund później, kiedy usłyszysz dźwięk zakończenia, opróżnij z wody lub lodu pojemnik do przechowywania lodu.
- Wytrzyj do sucha tacę zbierającą wodę. Przed wytarciem wody poczekaj przynajmniej godzinę od wyciągnięcia wtyczki, gdyż jednostka cyklu chłodzenia jest bardzo rozgrzana. (Taca zbierająca wodę znajduje się z tyłu produktu.)

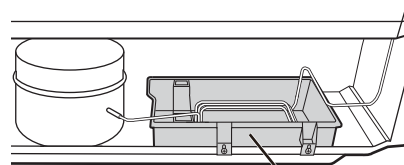

Taca zbierająca wodę

- Kółka pozwalają na przestawianie lodówki.



Kółka

- Przenoś lodówkę trzymając ją za uchwyty z tyłu i na spodzie.

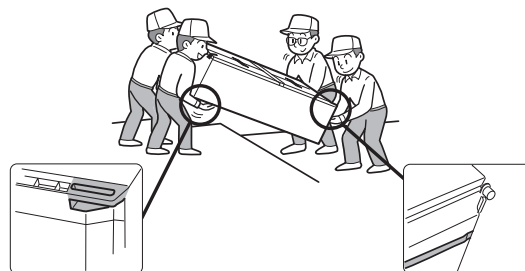

Wyłączanie lodówki

Jeśli przed wyjazdem na dłuższy czas wyłączasz lodówkę, wyjmij wszystkie produkty żywnościowe i dokładnie wyczyść wewnątrz lodówki. Odłącz przewód zasilający od gniazdka elektrycznego w ścianie i pozostaw wszystkie drzwi otwarte.

ZANIM WEZWIESZ SERWIS

Zanim wezwiesz serwis, sprawdź poniższe punkty.

Problem	Rozwiązanie
Zewnętrzna część obudowy jest gorąca w dotyku.	To normalne. W obudowie znajduje się przewód grzejny, zapobiegający gromadzeniu się wilgoci.
Lodówka hałasuje.	Jest normalnym objawem, że lodówka wydaje następujące dźwięki. <ul style="list-style-type: none"> • Głośny dźwięk wydawany przy rozpoczęciu pracy sprężarki --- Dźwięk staje się po chwili cichszy. • Głośny dźwięk wydawany raz dziennie przez sprężarkę --- Odgłos wskazujący na działanie wydawany natychmiast po automatycznym rozmrażaniu. • Odgłos przelewanego płynu (bulgotanie, syczenie) --- Odgłos czynnika chłodzącego w przewodach chłodzących (od czasu do czasu dźwięk może być głośniejszy). • Dźwięk pęknięcia lub trzaskania, dźwięk skrzypienia --- Dźwięk powstający podczas rozszerzania lub kurczenia się wewnętrznych ścian i części lodówki podczas ochładzania.
Wewnątrz lub na zewnątrz lodówki pojawia się szron lub zbiera się wilgoć.	Może do tego dochodzić w jednym z poniższych przypadków. Użyj mokrej ściereczki do starcia szronu i suchej ściereczki do starcia wilgoci. <ul style="list-style-type: none"> • Jeśli wilgotność otoczenia jest wysoka. • Jeśli drzwi lodówki są często otwierane i zamykane. • Jeśli przechowywana jest żywność zawierająca dużo wilgoci. (Należy ją w coś zawinąć.)
Żywność w komorze lodówki zamarza.	<ul style="list-style-type: none"> • Czy lodówka jest używana przez dłuższy czas z temperaturą chłodzenia ustawioną na 0°C? • Czy lodówka jest używana przez dłuższy czas z temperaturą zamrażania ustawioną na -21°C? • Niska temperatura otoczenia może także spowodować zamarznięcie produktów żywnościowych w lodówce, nawet jeśli temperatura chłodzenia nastawiona jest w pozycji 6°C.
Nieprzyjemny zapach w komorze lodówki.	<ul style="list-style-type: none"> • Żywność o silnym zapachu należy owinąć lub zapakować. • Urządzenie dezodoryzujące nie jest w stanie całkowicie usunąć zapachu.
Panel sterowania nie działa.	Taka sytuacja może wystąpić w jednym z następujących przypadków. <ul style="list-style-type: none"> • Panel lub palec jest zabrudzony tłuszczem, olejem itp. • Jeśli dotkniesz panel ręką w rękawiczce, plastrem na palcu lub paznokciu bądź przedmiotem. • Na przyciskach jest przyklejona naklejka lub taśma. • Przyciski są niedokładnie naciskane. • Zbyt krótki czas przytrzymania przycisków, aby one zadziałały.

PL

WYTWARZANIE LODU

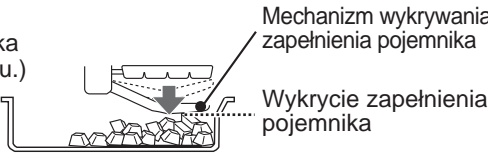
Problem	Rozwiązanie
Kostkarka do wytwarzania lodu nie wytwarza kostek.	<ul style="list-style-type: none"> • Czy w zbiorniku na wodę jest woda? (Jeśli nie ma, symbol procesu wytwarzania lodu zacznie pulsować.) • Czy zbiornik na wodę jest dokładnie ustawiony? • Czy w pojemniku do przechowywania lodu nie pozostawiono łopatkę lub produktów spożywczych? • Czy wszystkie tryby wytwarzania lodu są ustawione na „WYŁĄCZONY”? • Czy kostki lodu nie spiętrzyły się z tyłu pojemnika do przechowywania lodu? (Wyrównaj kostki lodu.) • Spróbuj wyczyścić foremkę na kostki lodu. Jeśli czyszczenie foremki na kostki lodu działa poprawnie, poczekaj jeden dzień. Można znowu wytworzyć lód. 
Kostki lodu są wytwarzane powoli	<ul style="list-style-type: none"> • Czy funkcja wytwarzania lodu została przed chwilą uruchomiona ponownie? • Czy przed chwilą zbiornik został uzupełniony wodą pitną?
Kostki lodu są małe, okrągłe lub złączone ze sobą. W kostkach lodu znajdują się występy i dziury.	<ul style="list-style-type: none"> • Kostki lodu mogą być małe lub połączone ze sobą, przede wszystkim tuż przed lub tuż po uzupełnieniu wody. • Jeśli kostki lodu są przechowywane przez dłuższy czas, mogą być mniejsze, okrągłe, połączone ze sobą. • Występy, które widać powstają przez szczeliny znajdujące się w foremce na kostki lodu. • Dziury w kostkach lodu pochodzą z bąbelków powietrza, które mogą się łączyć ze sobą i tworzyć większe dziury.
Kostki lodu mają nieprzyjemny zapach.	<ul style="list-style-type: none"> • Czy woda znajdująca się w zbiorniku jest stara lub ma jakiś zapach? • Czy w zbiorniku na wodę nie pozostały resztki detergentu lub wybielacza użytego do jego czyszczenia? • Jeśli kostki lodu pozostaną nie zużyte przez dłuższy czas, może to powodować przeniesienie się zapachu na kostki lodu.
Nie wypuszczana jest woda ani kostki lodu, pomimo przeprowadzenia „Czyszczenia foremki na kostki lodu”.	<ul style="list-style-type: none"> • Czy pojemnik do przechowywania lodu jest wypełniony? Czy w pojemniku do przechowywania lodu nie pozostawiono łopatkę lub produktów spożywczych? (Opróżnij pojemnik do przechowywania lodu.) • Czy w zbiorniku na wodę jest woda?

JEŚLI NADAL POTRZEBUJESZ PORADY W SERWISIE

Skonsultuj się z najbliższym punktem serwisowym autoryzowanym przez firmę SHARP.

Nagyon köszönjük, hogy megtisztelt bennünket vásárlásával, és ezt a SHARP terméket választotta. Mielőtt használatba venné új SHARP hűtőszekrényét, kérjük, a készülék legjobb kihasználása érdekében olvassa el ezt a használati utasítást.

- Ez a hűtőszekrény kizárólag háztartásban, +5°C és +43°C közötti hőmérsékletű környezetben használható. A hűtőszekrényt nem szabad -10°C vagy alacsonyabb hőmérsékletű helyen hosszabb ideig tartani.

**Kizárólag háztartási
használatra**

FIGYELMEZTETÉS

- A hűtőszekrény gyúlékony hűtőközeget (R600a: izobutánt) és a szigeteléshez használt éghető gázt (ciklopentánt) tartalmaz. A tűz és a robbanás megelőzése érdekében tartsa be az alábbi szabályokat.
 - A hűtőszekrény mögött, illetve belsejében lévő hűtőrendszer hűtőközeget tartalmaz. Ügyeljen rá, hogy ne érintkezzen semmilyen éles tárgy a hűtőrendszerrel.
 - Ne használjon mechanikus eszközöket, illetve a leolvasztást gyorsító egyéb megoldást! (A hűtőszekrény automatikus leolvasztó rendszerrel rendelkezik.)
 - Ne használjon elektromos készülékeket a hűtőszekrény belsejében!
 - A hűtőtéri világításhoz csak az előírt darabokat használja.
 - Ne takarja el a hűtőszekrény külső részén lévő nyílásokat!
 - Ne használjon gyúlékony szprét, például festékszórót a hűtőszekrény közelében. Robbanást vagy tüzet okozhat.
 - Ha a hűtőrendszeren lyuk keletkezik, ne érintse meg a fali csatlakozóaljzatot, és ne használjon nyílt lángot! Nyisson ablakot, és szellőztesse ki a helyiséget, majd forduljon a SHARP által jóváhagyott szervizhez a gép szervizelése céljából.
 - Gondoskodjon a hűtőszekrény megfelelő ártalmatlanításáról. Vigye a hűtőszekrényt egy újrahasznosító telepre, ahol megfelelően tudnak gondoskodni a szigeteléshez használt éghető gázok kezeléséről.
- Ne tároljon erősen illékony és gyúlékony anyagokat, mint például étert, benzint, propángázt, aeroszolos szpréket, ragasztóanyagokat, és tiszta alkoholt stb. Ezek az anyagok hajlamosak a robbanásra.
- A hálózati dugaszon felgyűlt por tüzet okozhat. Gondosan törölje le.
- Ne próbálja meg átalakítani vagy módosítani a hűtőszekrényt! Ellenkező esetben tüzet, áramütést vagy sérülést okozhat.
- Gondoskodjon róla, hogy a hűtőszekrény semmiféle veszélyt ne jelentsen a gyermekek számára az ártalmatlanítást megelőző tárolás során! (Pl. távolítsa el a mágneses ajtózárat, nehogy beszoruljon a gyermek!)

VIGYÁZAT

- Ne érintse meg a kompresszoregységet vagy annak perifériális részeit, mert ezek működés közben rendkívül felforrósodhatnak, és a fémek sérülést okozhatnak!
- Ne nyúljon nedves kézzel a fagyasztótérben lévő élelmiszerekhez és fémdobozokhoz! Ellenkező esetben fagyási sérülést szenvedhet.
- Ne használjon hosszabbítókábelt vagy adapterdugaszt!
- Ne helyezzen üveges vagy dobozos italokat a mélyhűtőbe, mivel ezek megfagyásuk nyomán megrepedhetnek!
- Győződjön meg róla, hogy a tápkábel nem sérült meg beszerelés, illetve mozgatás közben! Ha a hálózati dugaszt vagy a kábel meglazult, ne dugja a hálózati dugaszt a konnektorba! Ellenkező esetben fennáll az áramütés vagy a tűz veszélye.
- A hálózatról történő lecsatlakoztatáshoz húzza ki a hálózati dugaszt az aljzataból. Ne a hálózati kábelnél fogva húzza ki! Ellenkező esetben áramütést szenvedhet vagy tüzet okozhat.
- Ha a hajlékony tápkábel megsérül, akkor a SHARP által jóváhagyott szervizben cseréltesse ki, mivel speciális kábelre van szükség.
- Gázszivárgás esetén nyisson ablakot stb., és szellőztesse ki a helyiséget. Ne nyúljon a hűtőszekrényhez és a csatlakozóaljzathoz!
- Ne helyezzen folyadékot tartalmazó, illetve instabil tárgyakat a hűtőgép tetejére!
- Ezt a készüléket használhatják gyermekek, amennyiben betöltötték a 8. életévüket, és olyan személyek, akik csökkent fizikai-, érzékelő- vagy szellemi képességűek, vagy nem rendelkeznek tapasztalattal és ismerettel, amennyiben felügyeletük biztosított, vagy felvilágosították a biztonságos használat feltételeiről, és megértik az esetleges veszélyforrásokat. Gyermekek a berendezéssel nem játszhatnak. A tisztítást és karbantartást nem ajánlott felügyelet nélküli gyermeknek végezni.

Hulladék-elhelyezési tájékoztató felhasználók részére (magán háztartások)



Figyelem :
A terméket ezzel a jelöléssel látták el. Ez azt jelenti, hogy a használt elektromos és elektronikus termékeket nem szabad az általános háztartási hulladékkal keverni. Ezekhez a termékekhez külön hulladékgyűjtő rendszer üzemel.

1. Az Európai Unióban

Figyelem: Ha a készüléket ki akarja selejtezni, kérjük, ne a közönséges szemetes kukát használja! A használt elektromos és elektronikus berendezéseket külön, és a használt elektromos és elektronikus berendezések szabályszerű kezeléséről, visszanyeréséről és újrahasznosításáról rendelkező jogszabályokkal összhangban kell kezelni.

A tagállamok általi végrehajtást követően az EU államokon belül a magán háztartások használt elektromos és elektronikai berendezéseiket díjmentesen juttathatják vissza a kijelölt gyűjtőlétesítményekbe*. Egyes országokban* a helyi kiskereskedelem is díjmentesen visszaveheti Öntől a régi terméket, ha hasonló új terméket vásárol.

*) A további részletekről, kérjük, érdeklődjön az önkormányzatnál.

Ha használt elektromos vagy elektronikus berendezésében elemek vagy akkumulátorok vannak, kérjük, előzetesen ezeket selejtezze ki a helyi előírásoknak megfelelően.

A termék szabályszerű kiselejtezésével Ön segít biztosítani azt, hogy a hulladék keresztülmenjen a szükséges kezelésen, visszanyerési és újrahasznosítási eljáráson, ezáltal közreműködik a lehetséges káros környezeti és humán egészségi hatások megelőzésében, amelyek ellenkező esetben a helytelen hulladékkezelés következtében előállhatnának.

2. Az EU-n kívüli egyéb országokban

Ha a terméket ki szeretné selejtezni, kérjük, forduljon az önkormányzathoz, és érdeklődjön a helyes hulladék-elhelyezési módszerről.

Svájc esetében: A használt elektromos vagy elektronikai berendezést ingyen visszaadhatja a forgalmazónak, akkor is, ha nem vásárol új terméket. A további begyűjtési lehetőségekről a www.swico.ch or www.sens.ch honlapon talál tájékoztatást.

FIGYELMEZTETÉS

- **Ne állítsa a hűtőszekrényt nyirkos vagy nedves helyre, mivel ez a szigetelőanyag károsodását eredményezheti, és ennek nyomán szivárgás léphet fel. Ezen kívül páralecsapódás következhet be a hűtőszekrény külső részén, ami rozsdásodáshoz vezethet.**

1 Biztosítson megfelelő szellőzési teret a hűtőgép körül!

- Az ábrán a hűtőszekrény beszereléséhez szükséges minimális helyigény látható. A készülék energiafogyasztását ettől eltérő méretű helyen mérték.
- Ha nagyobb helyet hagy, akkor a hűtőszekrény használata kisebb energiafogyasztással történhet.
- Ha a hűtőszekrényt az ábrán láthatónál kisebb méretű helyen használja, akkor a hőmérséklet megemelkedhet benne, hangos zaj keletkezhet és működési problémák következhetnek be.
- A fal és a hűtőszekrény közötti távolság 60 mm, vagy több, és kevesebb, mint 75 mm legyen. Ha a hely nagyobb, mint 75 mm, a kompresszor és annak periférikus részeinek megérintésekor megsérülhet, mert azok nagyon forróak működés közben.

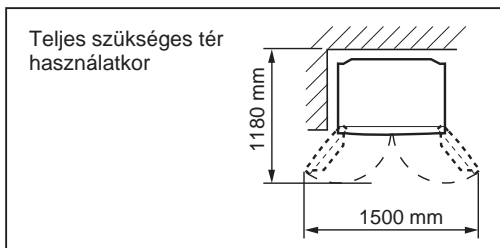
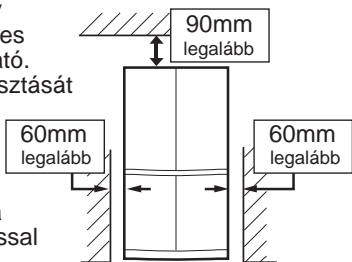

2 Használja a két állítható első lábat, hogy biztosítsa a hűtőszekrény szilárd és egyenes helyzetét a földön.

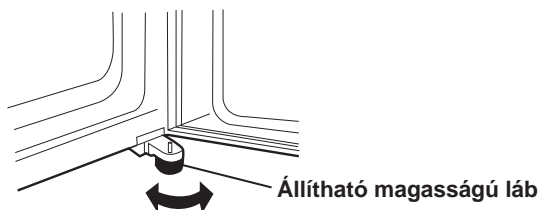

3 Ha a bal és a jobb ajtó nem megfelelően illeszkedik, állítsa be ezeket az állítható magasságú lábak segítségével.

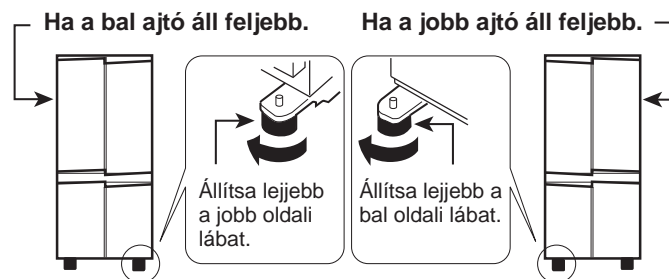

(Addig, amíg a másik oldalon lévő állítható magasságú láb kicsit fel nem emelkedik a földről.)

4 Vegye ki a 4 csavart a szekrény alsó részéből, majd szerelje fel a 4 csavarral a lábazati takarólécet (mely szállításkor a hűtőszekrény belsejében található).

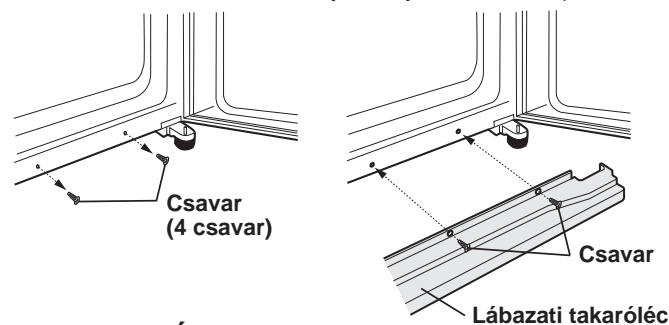

MEGJEGYZÉS

- Úgy helyezze el a hűtőszekrényt, hogy a dugasz elérhető legyen.
- Gondoskodjon róla, hogy a hűtőszekrény ne legyen kitéve közvetlen napfénynek.
- Ne helyezze a hűtőszekrényt hőtermelő készülék közelébe!
- Ne közvetlenül a talajon helyezze el. Gondoskodjon megfelelő talapzatról.
- Az ajtó kinyitáskor az ajtóriasztó hangja figyelmeztet arra, hogy csatlakoztatni kell a hálózati dugaszt az aljzatba, ez azonban nem jelent rendellenességet. A riasztó az ajtó becsukásakor elhallgat.

A hűtőszekrény használatbavétele előtt

Tisztítsa meg a belső felületeket langyos vízzel benedvesített ruhával. Ha szappanos vizet használ, gondosan törölje le vizes ruhával.

HŐMÉRSÉKLETJELZŐ

A hűtőszekrény hűtőterében egy hőmérsékletjelző található, mely lehetővé teszi a leghidegebb zóna átlagos hőmérsékletének szabályozását.

Leghidegebb zóna

Ez a szimbólum a hűtőszekrény hűtőterén belüli leghidegebb zónát jelzi. (Az azonos magasságba helyezett ajtópolc nincs a leghidegebb zónában.)

Szimbólum



A hőmérséklet ellenőrzése a leghidegebb zónában

Rendszeres ellenőrzésekkel biztosíthatja, hogy megfelelő legyen a hőmérséklet a leghidegebb zónában. Szükség esetén beállíthatja a hűtőszekrény hőmérséklet-szabályozóját. A készülék belsejében uralkodó hőmérséklet megfelelő szinten tartása érdekében ellenőrizze, hogy mindig KÉK-e a hőmérsékletjelző. Ha a hőmérsékletjelző FEHÉR színűre vált, a hőmérséklet túl magas; ebben az esetben növelje a hűtőszekrény hőmérséklet-szabályozójának beállított értékét, és várjon 6 órát, mielőtt újra megnézné a hőmérsékletjelzőt.

KÉK



Megfelelő beállítás

FEHÉR



A hőmérséklet túl magas; állítsa be a hűtőszekrény hőmérséklet-szabályozóját.

MEGJEGYZÉS

- A hűtőszekrény belső hőmérséklete számos tényezőtől függ, például a környezeti hőmérséklettől, a tárolt élelmiszer mennyiségétől és az ajtó kinyitásának gyakoriságától.
- Ha friss ételt tett a hűtőbe, vagy ha egy időre nyitva hagyta a készülék ajtaját, természetes, hogy a hőmérsékletjelző FEHÉR színűre vált.

LEÍRÁS

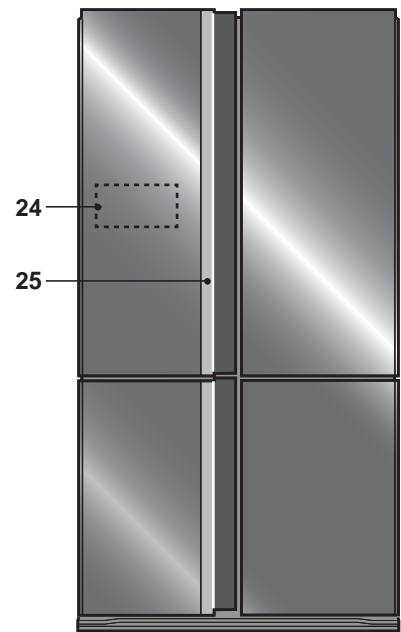
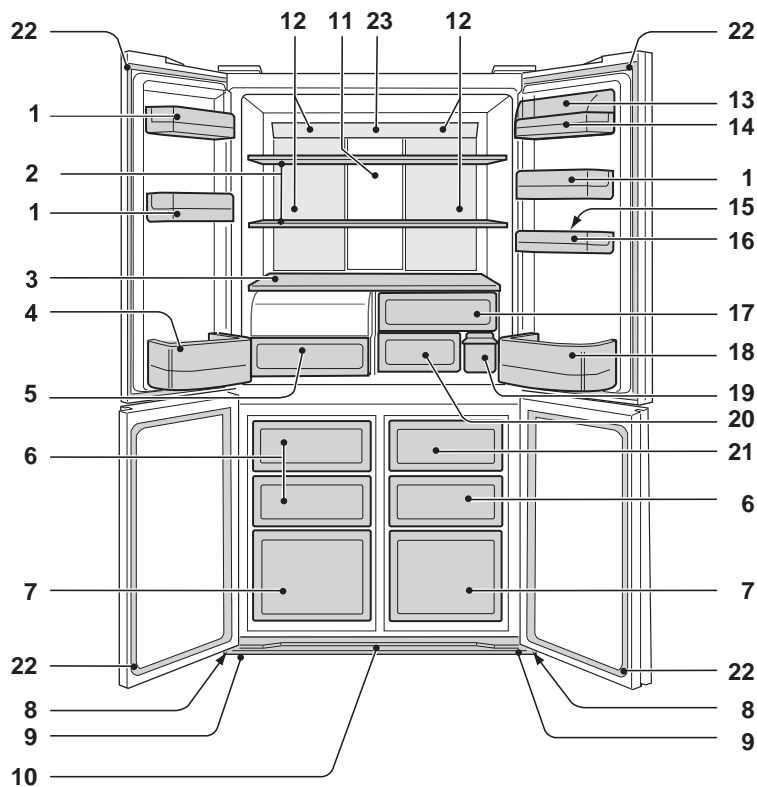

1. Ajtórekeszek (3 db)

2. Hűtőszekrénypolcok (2 db)

3. Polc

4. Palacktartó rekesz (bal)

5. Tökéletesen lezárható zöldségtároló rekesz

A zöldségfrissentartó fedele a láda kihúzásakor kinyílik.

6. Fagyasztótér (kicsi) (3 db)

7. Fagyasztótér (nagy) (2 db)

8. Önbeálló kerekek (4 db)

9. Állítható magasságú lábak (2 db)

10. Lábazati takaróléc

11. Alumíniumlemez

A lemez hűtése hátulról történik, ezáltal közvetve hűti a hűtőteret. Tehát az élelmiszer lehűtése kíméletesen történik anélkül, hogy ki lenne téve a hideg levegőáramnak.

12. Világítás

13. Többfunkciós rekesz fedele

14. Többfunkciós rekesz

15. Tojástartó

16. Tojástartó rekesz

17. Gyümölcsstartó láda

18. Palacktartó rekesz (jobb)

Nagyméretű palackok tárolásához tolja teljesen hátra az elválasztót.

Elválasztó

19. Víztartály

20. Frissentartó rekesz

21. Jégkocka-tartó doboz

A jégkocka-tartó doboz sérüléseinek elkerülése érdekében ne készítsen jeget a jégkocka-tartó dobozban és ne öntsön bele olajat.

22. Mágneses ajtózárok (4 db)

23. Eco jelzés

Ha a hűtőszekrény ajtaja nyitva maradt, a jelzőfény színe lassan kékről narancssárgára vált. Ez jelzi, hogy a hűtőszekrény belső hőmérséklete emelkedik.

24. Érintőgombos vezérlőpanel

25. Fogantyú jelzés

Ha a Plasmacluster, Energiatakarékos mód és a Hőmérséklet-növekedés jelzések működésbe lépnek, a jelzőfény villogni kezd.

Plasmacluster ionizátor : Kék

Energiatakarékos mód : Zöld

A hőmérséklet növekedésének jelzője : Narancssárga

Szagtalanító egység

A hideg levegő áramlási útvonalán szagtalanító katalizátorok vannak elhelyezve. Ezek nem igényelnek külön működtetést, illetve tisztítást.

Több ételt is tárolhat - megfelelő hűtés mellett -, ha kiveszi a belső kiegészítőket.

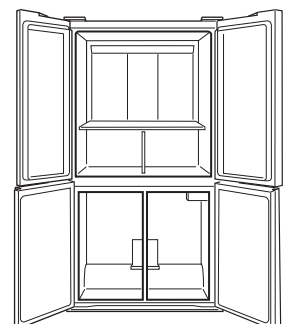

Érintőgombos vezérlőpanel

A működtetéshez pusztán kézzel érintse a gombokat.

A vezérlőpanel megvilágítása

Nyomja meg az  (Enter) billentyűt.

Alapesetben csak az  (Enter) billentyű látható a kijelzőn.

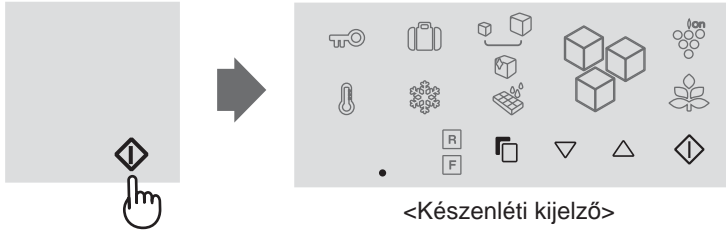

- A kijelző világítani kezd és az éppen aktuális beállítást mutatja.
- Ha nem történik semmilyen művelet 1 perccel a funkciók beállítása után, a kijelző automatikusan visszatér a készenléti állapotba.

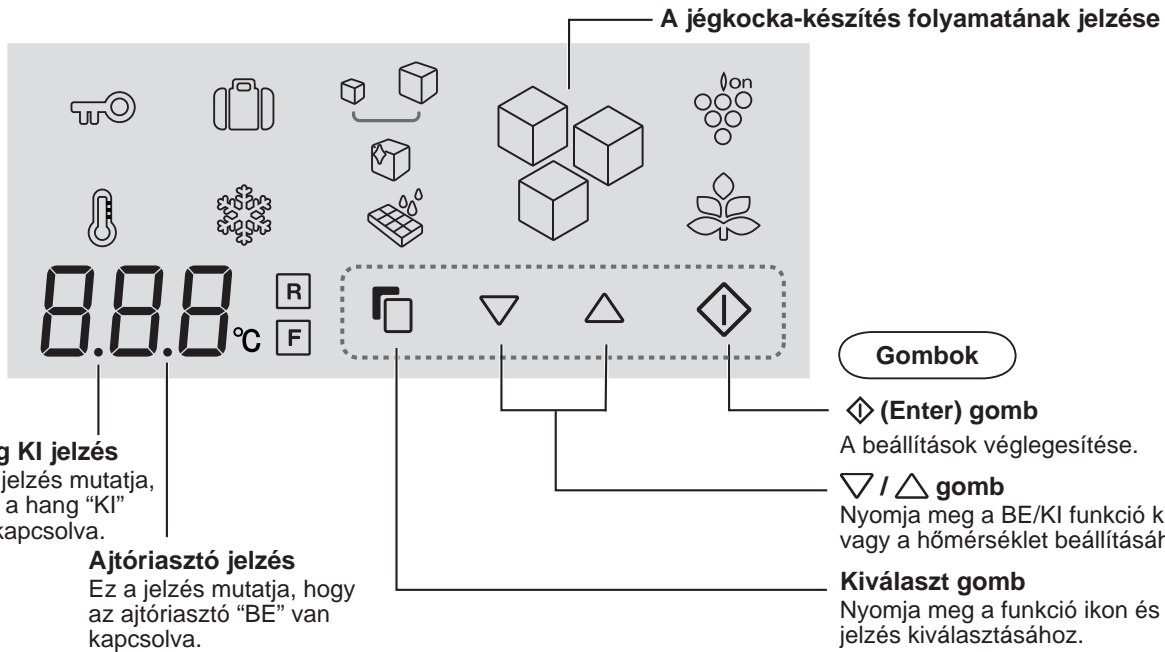

Funkció ikonok

Az éppen működésben lévő funkciók ikonjai színesek.

	Plasmacluster ionizátor		A jégkocka-készítő tálca tisztítása
	Energiatakarékos mód		Szabadság üzemmód
	Jégkocka-készítés		Expressz fagyasztás
	Nagy méretű jégkocka készítése		Gyermekzár
	Átlátszó jégkocka készítése		A hőmérséklet növekedésének jelzője

A hőmérséklet

szabályozásának ikonjai

	Hűtőtér
	Fagyasztótér

Minden egyes alkalommal, ha kinyitja a hűtőszekrény ajtaját,

a kijelző világítani kezd, hogy az éppen aktuális beállítást mutassa.

- A működtetés nem lehetséges, amíg a hűtőszekrény ajtaja nyitva van.

Az áram visszakapcsolása esetén

- Ha áramkimaradás történik a Gyorsfagyasztás, vagy a Jégkocka-készítő tálca tisztítása során, a működés leáll.
- A jégkocka-készítés folyamat jelzése visszaáll a kezdeti állapotra.
- Az egyéb beállítások ehhez hasonlóan visszaállnak az áramkimaradás előtti állapotra.

Plasmacluster ionizátor

A hűtőszekrényben elhelyezett ionizátor pozitív és negatív ionokból álló ion-együtteseket bocsát ki a hűtőtérben. Ezek az ion-együttesek kiiktatják a levegőben lebegő penészgombákat.

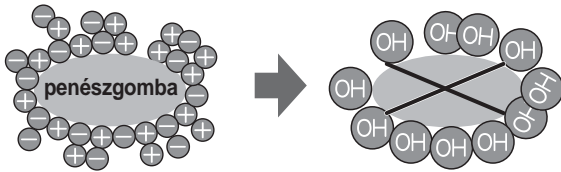

A művelet elindítása

① Válassza a „Plasmacluster ikon“-t.



② Válassza ki a „BE“ opciót.



③ A beállítások véglegesítése.



Ezen felül a fogantyú jelzője (Kék) háromszor villan.

A fogantyú jelzője működésben van

- Az ajtó bezárásakor a jelzés mindig felvillan (Kék).
- Ha az Energiatakarékos mód is be van kapcsolva, a jelzés 6-szor villan.
(Kék→Zöld→Kék→Zöld→Kék→Zöld)

A művelet visszavonása

A funkció működését az elindításával azonos lépésekkel lehet kikapcsolni.

Válassza az „OFF” pontot a 2. lépésben.



MEGJEGYZÉS

- Előfordulhat, hogy a hűtőszekrényben furcsa szag tapasztalható. Ez az ionizátor által keltett ózon szaga. Az ózon minimális mennyiségben van jelen, és rövid időn belül elbomlik a hűtőszekrényben.

Energiatakarékos mód

Használja ezt a funkciót, ha át szeretné állítani a készüléket energiatakarékos üzemmódba.

A művelet elindítása

- 1 Válassza ki az „Energiatakarékos mód” ikont. (Az ikon zöld)



- 2 Válassza ki a „BE” opciót.



- 3 A beállítások véglegesítése.



Ezen felül a fogantyú jelzője (Zöld) háromszor villan.

A fogantyú jelzője működésben van

- Az ajtó bezárásakor a jelzés mindig felvillan (Zöld).
- Ha a Plasmacluster is be van kapcsolva, a jelzés 6-szor villan. (Kék→Zöld→Kék→Zöld→Kék→Zöld)

A művelet visszavonása

A funkció működését az elindításával azonos lépésekkel lehet kikapcsolni.

Válassza az „OFF” pontot a 2. lépésben.



MEGJEGYZÉS

- Ezen funkció működése közben a hűtőszekrény és a fagyasztó részleg hőmérsékletei magasabbak, mint a beállított - kb. 1°C-kal a hűtőszekrény és kb 2°C-kal a fagyasztó esetén. Ez az útmutató az előre beállított 3°C-os (hűtőszekrény) és -18°C-os (fagyasztó) hőmérsékleti viszonyokra vonatkozik. Az előre beállított hőmérséklet jelzése nem változik.
- Az energiatakarékos hatékonyasága függ a használati környezettől (hőmérséklet-szabályozás, környezet hőmérséklete, az ajtó nyitásának gyakorisága, a tárolt étel mennyisége).
- Állítsa le ezt a funkciót, ha úgy érzi az italok nem eléggé hűltek le vagy a jég készítése időbe telik.

Tippek az energiatakarékosságra

- Biztosítson megfelelő szellőzési teret a hűtőszekrény körül.
- Gondoskodjon róla, hogy a hűtőszekrény ne legyen kitéve közvetlen napfénynek és ne helyezze a hűtőszekrényt hő termelő készülék közelébe.
- Olyan röviden tartsa nyitva a hűtőszekrény ajtaját, amennyire csak lehetséges.
- Tárolás előtt hűtse le a forró ételeket.
- Egyenletesen elosztva helyezze el az élelmiszereket a polcokon, hogy a hűtőlevegő hatékonyan keringessen.

E modell energiafelhasználásának mennyiségét a hűtőszekrény teljesítmény nemzetközi szabványa szerint mérik, az alábbi feltételek szerint.

- A fagyasztó részleg minden tartozéka el van távolítva az ábrán látható módon.

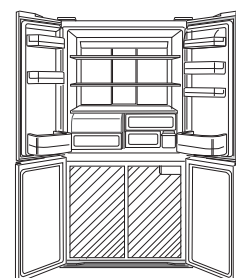

- Térbeli kiterjedés.

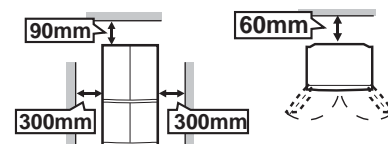

H

Szabadság üzemmód

Ezt a funkciót akkor használja, ha elutazik, vagy hosszabb időre elhagyja a házat.

A művelet elindítása

- 1 Válassza ki a „Kiürítés mód” ikont.

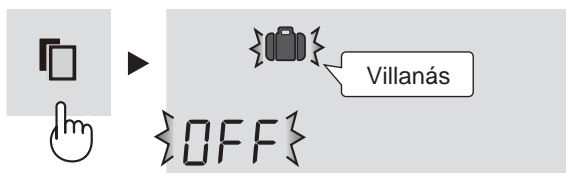

- 2 Válassza ki a „BE” opciót.



- 3 A beállítások véglegesítése.



A művelet visszavonása

A funkció működését az elindításával azonos lépésekkel lehet kikapcsolni.

Válassza az „OFF” pontot a 2. lépésben.



MEGJEGYZÉS

- A hűtőtér belsejében a hőmérséklet 10 °C-ra áll be.
- Az étel hűtőszekrényben való tárolhatósági ideje a normál működéskor szokásosnak kb. fele-harmada lesz. Csak akkor használja ezt a funkciót, ha nincs a hűtőtérben romlandó élelmiszer.
- A hűtőtér belsejében a hőmérséklet nem módosítható. („10°C” jelenik meg a kijelzőn).

Expressz fagyasztás

Kiváló minőségű fagyasztott élelmiszerek készíthetők ennek a funkciónak a használatával, otthoni fagyasztáshoz is alkalmas.

A művelet elindítása

- 1 Válassza ki a „Gyorsfagyasztás” ikont.

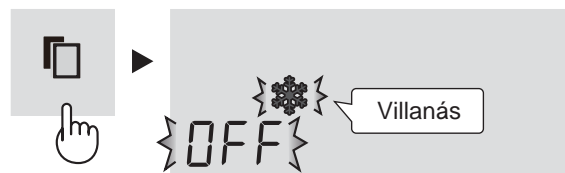

- 2 Válassza ki a „BE” opciót.



- 3 A beállítások véglegesítése.



A művelet visszavonása

A funkció működését az elindításával azonos lépésekkel lehet kikapcsolni.

Válassza az „OFF” pontot a 2. lépésben.



MEGJEGYZÉS

- Az Expressz fagyasztás kb. 2 óra elteltével automatikusan befejeződik. (Az ikon eltűnik.)
- Nagy ételmennyiség nem fagyasztható le egyszeri művelettel.
- Az Expressz fagyasztás 2 óránál hosszabb ideig is eltarthat, ha a leolvastással párhuzamosan zajlik, mivel ilyenkor a művelet csak a leolvastás befejeztével kezdődik meg.
- Amennyire lehetséges, ne nyissa ki az ajtót e művelet közben.

Gyermekszár

A vezérlőpanel legfontosabb művelete le lesz zárva. Ezzel a funkcióval megakadályozhatja, hogy a gyerekek vagy mások akaratlanul használják a panelt.

A művelet elindítása

- 1 Válassza ki a „Gyermekszár“ ikont.



- 2 Válassza ki a „BE“ opciót.



- 3 A beállítások véglegesítése.

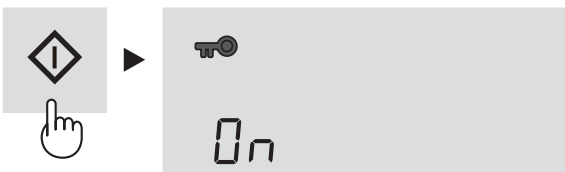

A művelet visszavonása

A funkció működését az elindításával azonos lépésekkel lehet kikapcsolni.

Válassza az „OFF” pontot a 2. lépésben.



A hőmérséklet növekedésének jelzője

Amíg ez a funkció működésben van, jelzi a hűtőszekrény belsejében áramkimaradás vagy más ok miatt bekövetkező hőmérséklet emelkedést.

A művelet elindítása

- 1 Válassza ki a „Hőmérséklet-emelkedés jelzés” ikont. (Az ikon narancssárga.)



- 2 Válassza ki a „BE” opciót.



- 3 A beállítások véglegesítése.



Ezen felül a fogantyú jelzője (Narancssárga) háromszor villan.

A hőmérséklet-emelkedés jelzése

- Ha a belső hőmérséklet az alább bemutatott módon változik, hőmérséklet-emelkedés jelzés látható.

Hűtőszekrény : több, mint 10°C

Fagyasztó : több, mint -10°C

- Ellenőrizze az élelmiszer minőségét fogyasztás előtt.

Jelzés

- Ikonok villognak.

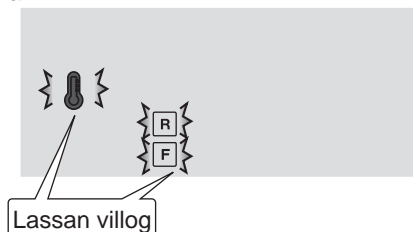

- A fogantyú jelzése (narancssárga) 30 másodpercenként villog.

Hogyan állítsa le a kijelző villogását

Nyomja meg a  gombot, miközben az ikonok villognak.

A művelet visszavonása

A funkció működését az elindításával azonos lépésekkel lehet kikapcsolni.

Válassza az „OFF” pontot a 2. lépésben.



R **F** A hőmérséklet szabályozása

A hűtőszekrény automatikusan szabályozza hőmérsékletét. Szükség esetén a következőképpen állíthatja be a hőmérsékletet.

Hűtőtér

0 °C és 6 °C között állítható, 1 °C-os lépésközzel.

- 1 Válassza ki az **R** ikont.
A kijelző az aktuális, előre beállított hőmérsékletet jelzi.



- 2 Állítsa be a hőmérsékletet. [Δ : növelés, ∇ : csökkentés]



- 3 A beállítások véglegesítése.

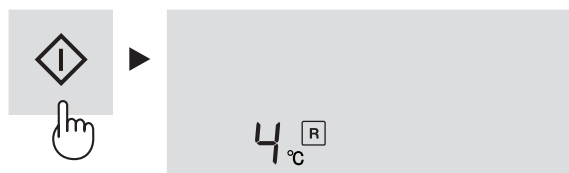

Fagyasztótér

-13 °C és -21 °C között állítható, 1 °C-os lépésközzel.

- 1 Válassza ki az **F** ikont.
A kijelző az aktuális, előre beállított hőmérsékletet jelzi.



- 2 Állítsa be a hőmérsékletet. [Δ : növelés, ∇ : csökkentés]



- 3 A beállítások véglegesítése.



A fagyasztó- / hűtőtér előre beprogramozott beállítása

A fagyasztó- és hűtőtér hőmérséklete 0,5°C beosztásban állítható, az alábbiakban leírtak szerint (lépés **1-3**).

Hűtőtér

1. Válassza ki az **R** ikont.
2. Tartsa nyomva a * gombot legalább 3 másodpercig, vagy ennél tovább.
Az aktuális, előre beállított hőmérséklet a kijelzőn 3,0 °C-ra változik.
(A kijelzés váltakozva fog megjelenni, ahogyan a jobb oldali ábrán látható.)
3. Állítsa be a hőmérsékletet a fentebb leírt **2-3.** lépéssel megegyező módon.

Kövesse **1**-től **2**-ig a lépéseket újra, ha a hőmérsékletet 1°C beosztásokban szeretné beállítani.

Sípolás sípolás sípolás

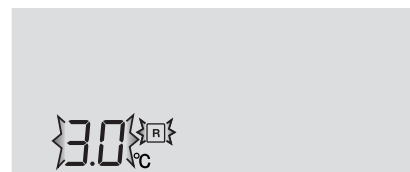

Fagyasztótér

1. Válassza ki az **F** ikont.
2. Tartsa nyomva a * gombot legalább 3 másodpercig, vagy ennél tovább.
Az aktuális, előre beállított hőmérséklet a kijelzőn -18,0 °C-ra változik.
(A kijelzés váltakozva fog megjelenni, ahogyan a jobb oldali ábrán látható.)
3. Állítsa be a hőmérsékletet a fentebb leírt **2-3.** lépéssel megegyező módon.

Kövesse **1**-től **2**-ig a lépéseket újra, ha a hőmérsékletet 1°C beosztásokban szeretné beállítani.

Sípolás sípolás sípolás



Ajtóriasztó

- Első alkalommal, az ajtó riasztó „BE” van kapcsolva.
- Ha nyitva marad a hűtőszekrény ajtaja, az ajtóriasztó megszólal.
- Az ajtóriasztó az ajtó kinyitása után 1 perccel szólal meg, majd 1 perc múlva ismét (minden esetben egyszer).
- Ha az ajtó kb. 3 percig marad nyitva, a riasztó folyamatosan szól.

A művelet visszavonása

- 1 Válassza ki az ajtó riasztó jelzését az alábbi ábrán látható módon.



- 2 Válassza ki a „KI” opciót.



- 3 A beállítások véglegesítése.



A készenléti kijelzőn



A jelzés eltűnik.

A művelet elindítása

A művelet elindítása a visszavonással azonos módon történik. Válassza az „ON” pontot a 2. lépésben.



Ajtóriasztó jelzés

A készenléti kijelzőn



Azt jelzi, hogy az ajtóriasztó „BE” van kapcsolva.

Hang BE/KI

- Kezdetben a hang „BE” van kapcsolva.
- Olyankor használja ezt a funkciót, ha „BE”, vagy „KI” szeretné kapcsolni a gombok és a Jégkocka-készítő tálca tisztításának vége hangjelzéseket.

A hang „KI” kapcsolásához

Nyomja meg a ▽ gombot és a ◊ gombot egyszerre és tartsa mindkettőt nyomva legalább 3 másodpercig.

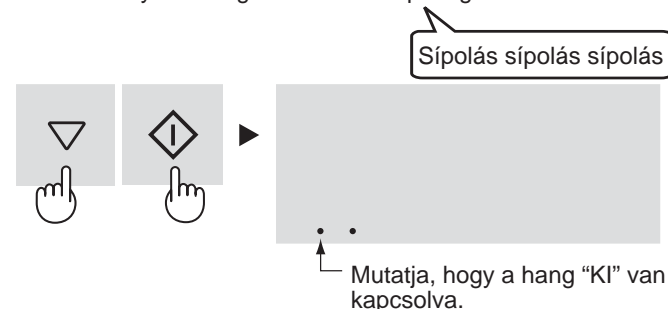

A hang „BE” kapcsolásához

Nyomja meg a ▽ gombot és a ◊ gombot egyszerre és tartsa mindkettőt nyomva legalább 3 másodpercig még egyszer.

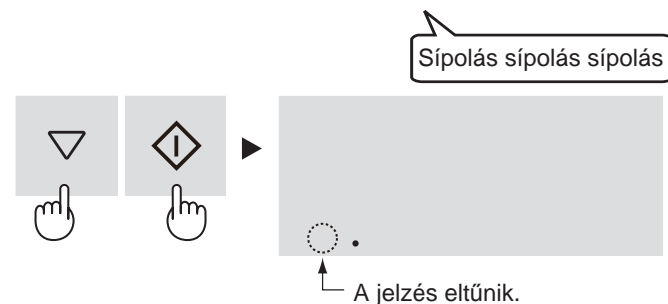

Világítás BE/KI

- Olyankor használja ezt a funkciót, ha „BE”, vagy „KI” szeretné kapcsolni a vezérlőfelület és a fogantyú jelzésének megvilágítását az ajtó kinyitásakor.

A „KI” beállítása

Nyomja meg a △ gombot és a ◊ gombot egyszerre és tartsa mindkettőt nyomva legalább 3 másodpercig.



A kijelző ki fog kapcsolni.

A „BE” beállítása

Nyomja meg a △ gombot és a ◊ gombot egyszerre és tartsa mindkettőt nyomva legalább 3 másodpercig még egyszer.

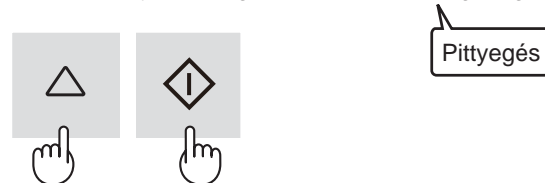

AUTOMATA JÉGKOCKA-KÉSZÍTŐ

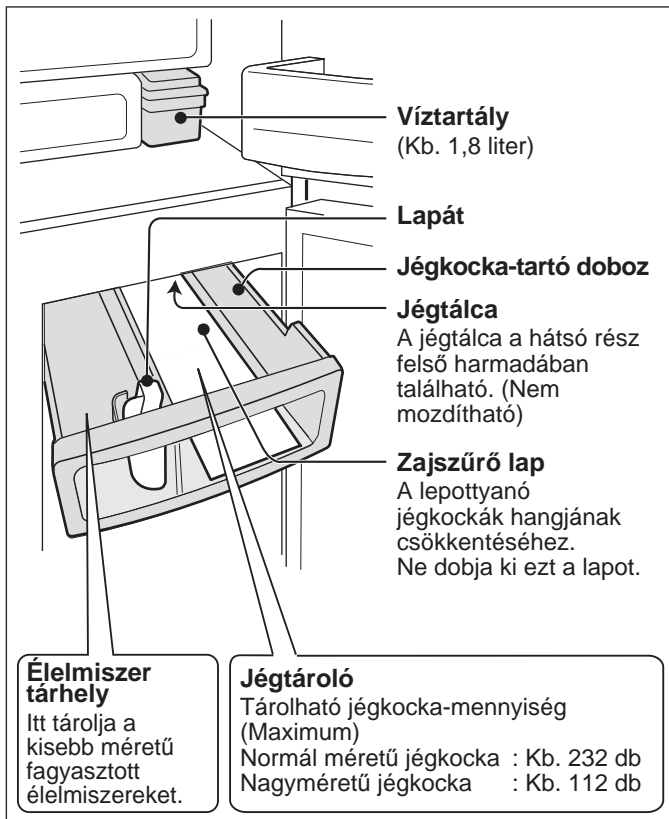

Hogyan készül a jégkocka

Vízellátás

- A víz a víztartályból a jégkocka-készítő tálcába kerül.

Jégkocka-készítés

- Elkészül a jégkocka. (egyszerre 8 darab)
- A jégkockák ciklusonkénti darabszáma néha változhat.

Kiadás

- A jégkocka-készítő tálca elfordul, kiadja a jégkockákat és visszatér a „Vízellátás”-hoz.
- A jégkocka-készítő tálca nem fordul el, ha a jégtároló doboz tele van.

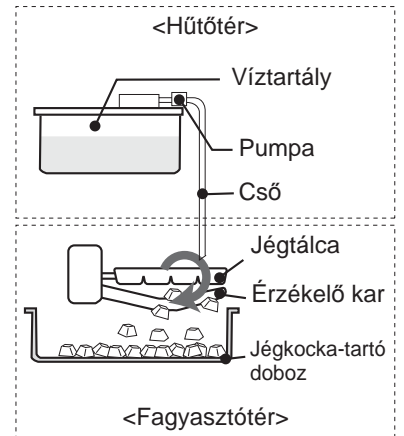

Érzékelő kar

A jégkockák mennyiségét az érzékelő kar rendszeresen ellenőrzi.

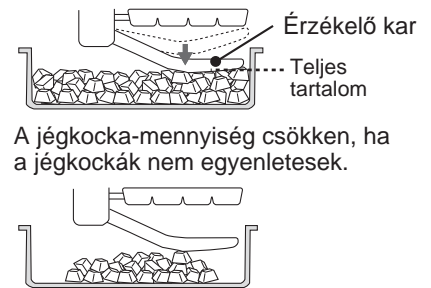

(A teljes tartalom fele nagyjából)

A jégkocka-készítés módjai

Az alább látható 5 mód közül választhat. A jégkockák mérete és áttetszősége eltér a választott módtól függően.

Mód	Ikon	A jégkocka mérete	A jégkocka áttetszősége	Az egyes jégkocka elkészítéséhez szükséges idő
Jégkocka-készítés KI		—	—	—
Normál jégkocka		Normális	Normális	Kb. 2 óra
Nagy méretű jégkocka		Nagy	Normális	Kb. 3 és fél óra
Áttetsző jégkocka (Normál jégkocka)		Normális	Magas	Kb. 6 óra
Áttetsző jégkocka (Nagyméretű)		Nagy	Magas	Kb. 8 óra

MEGJEGYZÉS

- Kétféle jégkocka készül egy időben.

Kocka



Több oldalú alakzatok



- Egyszerre nem lehetséges egynél több mód kiválasztása.
- A jégkocka-készítés fentebb látható időtartama csupán becslés értékű, amennyiben a környezet hőmérséklete 30°C, a hőmérséklet-beállítás Közepes, az Energiatakarékos mód ki van kapcsolva, valamint az ajtó bezárt állapotban vannak.

Jégkocka-készítés azonnal a módválasztás után

- A módválasztást követően elkészült első adag jégkocka még nem fogja tükrözni a méretet, vagy áttetszőséget érintő változtatást. Ennek az az oka, hogy még vannak félig elkészült jégkockák a jégkocka-készítő tálcán, amikor elkészítési módot vált. A második, vagy ezt követő adagok már az új mód szerinti jégkockából állnak.

A jégkocka-készítés több időt igényel, ha:

- A szobahőmérséklet magas.
- Kevesebb a hűtés, mint pl. télen.
- Sok élelmiszer van tárolva a hűtőszekrényben.
- A hűtőszekrény kiolvasztása közben.
- Az ajtó gyakran van kinyitva.
- Újraindítja a jégkocka-készítést.
- Az Energiatakarékos mód be van kapcsolva.

Az áttetsző jégkocka elkészítése nem lehetséges az alábbi esetekben

- A jégkocka-készítés legelső alkalmával.
- Az egyéb rekeszekben nagy mennyiségű élelmiszer van tárolva.
- Az Energiatakarékos, vagy a Gyorsfagyasztás mód működés alatt van.
- A beállított hőmérséklet magasabb, vagy alacsonyabb, mint az eredeti beállítások. (Hűtőszekrény: 3°C, fagyasztó: -18°C)

A legelső jégkocka-készítés előkészületei

- Mossa el a víztartályt és a jégkocka-tároló dobozt.
- Hajtsa végre a Jégkocka-készítő tálca tisztítása módot a tálca és a cső tisztasága érdekében. (Lehetséges, hogy szag, illetve szennyeződés van az automata jégkocka-készítőben.)

Jégkocka-készítés

FIGYELMEZTETÉS

Csak ivóvizet használjon.

A művelet elindítása

Legelőször az összes jégkocka-készítési mód „KI” állapotban van.

1 Válassza ki az egyiket a négy mód közül.

- Normál jégkocka
- Nagy méretű jégkocka
- Áttetsző jégkocka (Normál jégkocka)
- Áttetsző jégkocka (Nagyméretű)



2 Válassza ki a „BE” opciót.



3 A beállítások véglegesítése.



4 Húzza ki a víztartályt és öntsön bele vizet.

- Ne döntse meg a tartályt szállítás közben, mert a víz kiömölhet.

Ebben a helyzetben a tartály tele van.

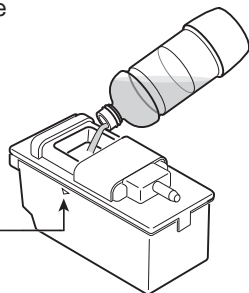

5 Állítsa be a víztárolót.

- Biztonságosan rögzítse a víztartályt. Nem készül jégkocka, ha a víztartály nincs teljesen beillesztve.

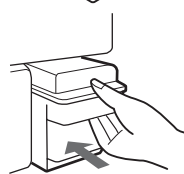

A jégkocka automatikusan elkészül.

MEGJEGYZÉS

- Az első adag jégkocka kb. 24 óra eltelte után készül el.
- Higiéniai okokból hetente egyszer akkor is cserélje ki a vizet a víztartályban, ha abban még maradt víz.
- Ha üresen hagyja a tartályt, az nyikorgó hangot adhat ki néha, ami teljesen normális folyamat.

A jégkocka-készítés folyamatának jelzése

A jégkocka-készítés folyamatának jelzése a folyamat állapotának megfelelően az alábbi módokon változik.

Jelzés	Állapot
	<ul style="list-style-type: none"> • Az automatikus jégkocka-készítés nem működik. • 5 perccel a víztartály feltöltése után.
	A jégkocka-készítés elkezdődött.
	<ul style="list-style-type: none"> • A jégkocka-készítés kb. kétharmada befejeződött. • Amikor a jégtároló rekesz tele van.
	A jégkocka-készítés befejeződött. A jégkockák a jégkocka-tároló dobozba kerülnek. (A kijelző világítani kezd, hogy a folyamat befejeztét mutassa.)
	<p>A víztartályból kifogyott a víz. Öntsön vizet a víztartályba.</p> <ul style="list-style-type: none"> • A villogás kikapcsol a hűtőszekrény ajtajának nyitása és zárása után akkor is, ha a víztartály ezt követően is üres marad. A villogás azonban rövid időn belül újraindul.

MEGJEGYZÉS

- Csak és kizárólag ivóvizet használjon. Ne használjon forró vizet (hőállóság: 60°C-ig), gyümölcslevet, teát, üdítő-és energitalokat, stb. (a belső részek szennyeződéséhez vezethet) A jégkocka-készítő meghibásodásához vezethet.
- Nem készíthető nagy méretű jégkocka, ha alacsony a vízmennyiség a víztartályban, még akkor sem, ha a nagy jégkocka mód van bekapcsolva.
- Ne tegye a lapátot, vagy élelmiszert a jégkockák tetejére. Ez az automata jégkocka-készítő meghibásodásához (az érzékelő kar sérüléséhez, stb.) vezethet, továbbá nem fogja tudni kihúzni a tartót. A lapátot az erre megszabott helyre tegye.

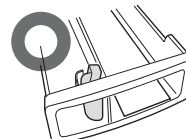

A jégkockák kipotyogása

- Néhány rés található a jégkocka-készítő tálcán. Ennek köszönhetően a tálcáról ezeken a réseken keresztül esnek ki a jégkockák.
- A kiesett darabok élesek lehetnek. Óvatosan helyezze a jégkockákat közvetlenül a szájába.

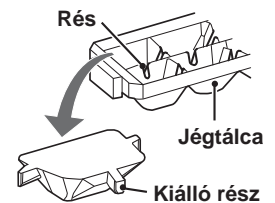

Fehér foltok a jégkockákban és folyadékban úszó anyag

- A vízben található ásványi anyagok a víz fagyása közben megszilárdulnak és kihévednek. Az ásványi anyagok fagyasztás után olyan állapotot vesznek fel, amely nem oldódik vízben, így a jégkockák olvadását követően ezek fehér, úszó anyagként jelennek meg - ez a jelenség teljesen normális.
- Ennek a valószínűsége nagyobb, ha kemény vizet használ (pl. ha a vízkeménység 100mg/liter, vagy nagyobb).
- Ugyanez történik, még akkor is, ha az áttetsző jégkocka mód „BE” van kapcsolva.

A jégkocka-készítés módjainak törlése

- Ezt a funkciót éjszaka, vagy télen használja.
- A jégkocka-tároló dobozt a fagyaszóban is használhatja élelmiszer tárolására.

A művelet visszavonása

- 1 Válassza ki az éppen működésben levő jégkocka-készítési módot.



- 2 Válassza ki a „KI” opciót.



- 3 A beállítások véglegesítése.



- 4 Ürítse ki a víztárolót. Alaposan szárítsa meg és állítsa be az eredeti helyzetébe.



A jégkocka-készítés törlése után

- Még a jégkocka-készítési mód törlése után is kiadja a készülék a jégkockákat, ezért a jégkocka-készítő tálca és az érzékelő kar működésben lesz.
- A jégkockák kiadását követően a jégkocka-készítés jelzése kikapcsol.



- Ne tegyen élelmiszert a hűtőszekrénybe, amíg a jégkocka-készítés jelzése ki nem kapcsol. Ellenkező esetben eltörheti az érzékelő kart.

A művelet újbóli elindítása

Lásd: „Jégkocka-készítés”.

A jégkocka-készítő tálca tisztítása

Megtisztíthatja a jégkocka-készítő tálcat és a csövet. Ezt a funkciót üzembe helyezéskor, vagy olyankor használja, amikor hosszas kikapcsolt állapot után újból üzembe helyezi a hűtőszekrényt.

- A víz a víztartályból a jégkocka-készítő tálcába kerül.
- A vízkibocsátás mennyiség egy tisztítás alkalmával 100 ml. Ha azonban a nagy jégkocka mód van beállítva, a kibocsátott víz mennyisége 230 ml.

Előkészületek

Öntsön vizet a víztartályba és helyezze azt az eredeti helyzetébe. Ürítse ki a jég tároló rekeszt.

A művelet elindítása

- 1 Válassza ki a jégtároló tálca tisztítása ikont.



- 2 Válassza ki a „BE” opciót.



- 3 A beállítások véglegesítése. (A jégkocka-készítő tálca tisztítása elkezdődik.)



A jégtároló tálca tisztítása közben

Ez nagyjából 40 másodpercig tart. Ne húzza ki a jégkocka-tároló dobozt.

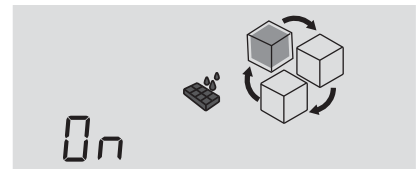

A folyamat jelzése átvált a fentebb látható módon.



- 4 Kövesse a 2 -es és 3 -as lépéseket újra.

- 5 Végül nyomja meg a 'I' gombot. Ürítse ki a vizet a jégkocka-tároló dobozból. Alaposan szárítsa meg és állítsa be az eredeti helyzetébe.

MEGJEGYZÉS

A tisztítás befejeztével visszaáll az előzőleg beállított jégkocka-készítési mód.

ÉLELMISZER-TÁROLÁS

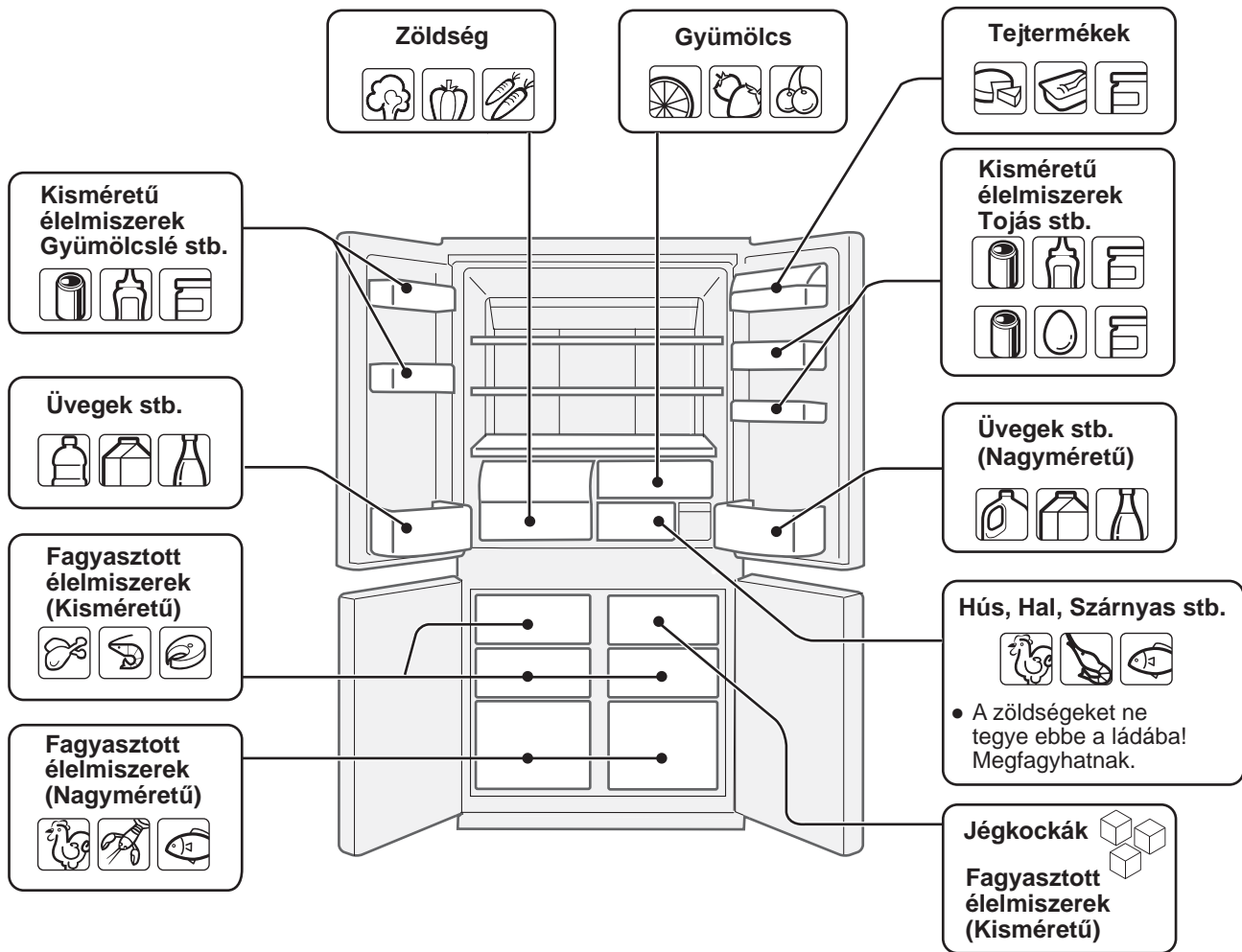

A lehűtés lelassítja az élelmiszer romlásának folyamatát. A romlandó élelmiszerek leghosszabb tárolhatóságának biztosítása érdekében ügyeljen arra, hogy az élelmiszer a lehető legfrissebb legyen. Az alábbiakban néhány általános útmutatást talál az élelmiszerek tárolási idejének meghosszabbítására vonatkozóan.

Gyümölcs / zöldség

A nedvességvesztés minimalizálása érdekében a gyümölcsöket és zöldségeket lazán, valamilyen műanyagba, pl. fóliába, zacskóba kell csomagolni (anélkül, hogy teljesen lezárna) és a zöldség-frissentartóban kell elhelyezni. Ha sok zöldséget tárol, páralecsapódás keletkezhet. Ennek nincs hatása a működésre vagy a teljesítményre. Használjon száraz ruhát a páralecsapódás eltávolításához.

Tejtermékek és tojás

- A legtöbb tejtermék külső csomagolásán fel van tüntetve a szavatossági idő, amely megadja a javasolt tárolási hőmérsékletet és a termék tárolhatóságának idejét.
- A tojásokat a tojástartóban kell tárolni.

Húsok / Halak / Szárnyasok

- Helyezze tára vagy tányérra, és fedje be papírral vagy műanyag csomagolófóliával.
- A nagyobb szelet húsokat, halakat vagy szárnyasokat helyezze a polcok hátsó végébe.
- Gondoskodjon arról, hogy a főtt ételek alaposan be legyenek csomagolva, vagy légmentesen záródó edényben legyenek.

MEGJEGYZÉS

- Egyenletesen elosztva helyezze el az élelmiszereket a polcokon, hogy a hűtőlevegő hatékonyan keringessen.
- Tárolás előtt hűtse le a forró ételeket. A forrón behelyezett étel megemeli a hőmérsékletet a hűtőszekrényben, és ezáltal megnöveli az élelmiszer megromlásának kockázatát.
- Ne takarja el a hűtőlevegő-keringtető rendszer be-, illetve kimeneti nyílásait élelmiszerekkel vagy edényekkel, ellenkező esetben az élelmiszerek nem egyformán hűlnek le a hűtőszekrény különböző pontjain.
- Tartsa az ajtót jól becsukva!

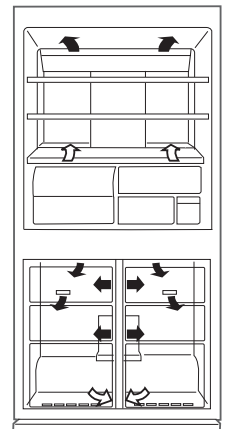

← BE
→ KI

Ne helyezzen élelmiszert a hideg levegő kimeneti nyílása elé. Ellenkező esetben az élelmiszer megfagyhat.

A legjobb fagyasztás érdekében

- Friss élelmiszert használjon.
- Egyszerre csak kis mennyiségű élelmiszert fagyasszon, hogy az adag gyorsan megfagyjon.
- Az ételt megfelelően kell lezárni – szorosan zárja, vagy fedje le.
- Egyenletesen ossza el az élelmiszert a fagyasztóban.
- Címkézze meg a csomagokat és az edényeket, hogy számba tudja venni a fagyasztott élelmiszereket.

KARBANTARTÁS ÉS TISZTÍTÁS

FIGYELMEZTETÉS

- **Először húzza ki a hűtőszekrény csatlakozóját az áramütés megelőzése érdekében.**
- **Ne öntsön vizet közvetlenül a külső szekrényre vagy belsejébe! Ez rozsdásodáshoz és a villamos szigetelés tönkremeneteléhez vezethet.**

FONTOS

A belső felületek és a műanyag alkatrészek megrepedésének megelőzése érdekében tartsa be az alábbiakat!

- Törölje le a műanyag alkatrészekre tapadt összes ételolajat!
- Bizonyos háztartási vegyszerek kárt okozhatnak, ezért kizárólag hígított folyékony mosószert (szappanos vizet) használjon!
- Ha hígítatlan tisztítószert használ, vagy ha a szappanos vizet nem törli le alaposan, akkor a műanyag alkatrészek megrepedhetnek.

- 1** Távolítsa el a víztartályt, tisztítsa meg és szárítsa ki jól, hogy elkerülje a vízfoltok, vagy baktériumok lerakódását. (Hetente)
- 2** Vegye ki a tartozékokat (pl. polcok) a szekrényből és az ajtóból! Meleg szappanos vízzel mossa le ezeket, majd tiszta vízzel öblítse le, és szárítsa meg.
- 3** Meleg szappanos vízbe mártott ruhával tisztítsa meg a belső teret, majd hideg vizes ruhával törölje le a szappanos vizet.
- 4** Puha ruhával törölje át a hűtőszekrény külső felületét, ha beszennyeződött.
- 5** A mágneses ajtózárat fogkefével és meleg szappanos vízzel tisztítsa.
- 6** Száraz ruhával törölje le a vezérlőpanelt.

MEGJEGYZÉS

- A hűtőszekrény károsodásának megelőzése érdekében ne használjon erőteljes tisztítószereket és oldószereket (lakkot, festéket, csiszolóport, benzint, forró vizet stb.)!
- Áramszünet esetén az áramellátás visszakapcsolása előtt várjon legalább 5 percet!
- Az üvegpolek egyenként 3 kg tömegűek. A hűtőszekrényből történő kiemelésükkor, illetve áthelyezésükkor fogja őket erősen.
- Ügyeljen rá, hogy ne essenek le tárgyak a hűtőszekrény belsejében, és ne ütődjenek neki a belső falnak. Ellenkező esetben a belső felület megrepedhet.

Leolvasztás

A leolvasztás egy egyedi energiatakarékos rendszer révén teljesen automatikusan történik.

Amikor a hűtőtér lámpája kiég

Forduljon egy hivatalos SHARP márkaszervizhez, és kérjen hűtőtérlámpa-cserét! A hűtőtérlámpát kizárólag képesített szerelő távolíthatja el.

Szállításkor

- Kivétel előtt ürítse ki a jégkocka-készítő tálcat az alább bemutatott módon.
 - 1** Ürítse ki a víztartályt és a jégkocka-tároló dobozt.
 - 2** Állítsa a Jégkocka-készítő tálca tisztítása módot „BE”. (Lásd: „A jégkocka-készítő tálca tisztítása“.)
 - 3** Körülbelül 40 másodperc elteltével ürítse ki a vizet és/vagy jeget a jégkocka-tároló dobozból, miután meghallotta a folyamat végét jelző hangot.
- Törölje szárazra a párlócsészét. A csapszeg kihúzása után várjon legalább egy órát, mielőtt hozzálát a víz feltöltésének, mert a hűtési ciklust biztosító berendezés rendkívül forró. (A párlócsésze a termék hátoldalán található.)

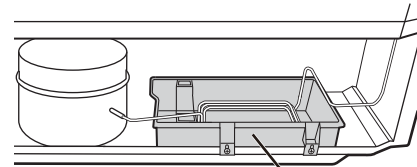

Párolgatótálca

- Az önbeálló kerekek révén a hűtőszekrényt előre hátra lehet mozgatni.



Önbeálló kerekek

- A hűtőszekrényt a hátsó részén és alsó részén elhelyezett fogókkal emelje.

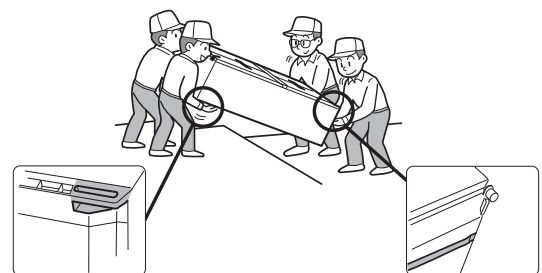

A hűtőszekrény kikapcsolása

Ha hosszabb idejű távollét miatt ki akarja kapcsolni a hűtőszekrényt, akkor vegyen ki minden élelmiszert, és alaposan tisztítsa ki a készülék belsejét. Húzza ki a hálózati csatlakozó dugaszát az aljzatból, és hagyja az összes ajtót nyitva.

MIELŐTT SZERVIZHEZ FORDULNA

Mielőtt a szervizhez fordulna, ellenőrizze az alábbiakat.

Probléma	Megoldás
A hűtőszekrény külseje forró, amikor megérintem.	Ez normális jelenség: a hűtőszekrény falában található a hármatképződés megakadályozására szolgáló melegítőcső.
A hűtőszekrényből zaj hallatszik.	Normális jelenség, hogy a hűtőszekrényből az alábbi hangok hallhatók. <ul style="list-style-type: none"> • Erős kompresszor zaj beinduláskor --- a hang kis idő elteltével gyengül. • Erős kompresszor zaj naponta egyszer --- közvetlenül az automatikus leolvasztási művelet utáni működés hangja. • Áramló folyadék hangja (bugyogó, sístergő hang) --- a csővezetékekben áramló hűtőfolyadék hangja (a hang időnként felerősödhet). • Recsegés, ropogás, cincogás --- a hűtés folyamán a belső falak és belső elemek összehúzódásának és tágulásának hangjai.
Zúzmara vagy harmat képződik a hűtőszekrény belsejében vagy külsején.	Ez az alábbi esetekben következhet be. A zúzmarát nedves, a harmatot száraz ruhával törölje le. <ul style="list-style-type: none"> • Amikor a környezet páratartalma nagy. • Az ajtó gyakori nyitása és csukása nyomán. • Nagy nedvességtartalmú élelmiszerek tárolása esetén (ezek csomagolást igényelnek).
A hűtőtérben lévő élelmiszerek megfagynak.	<ul style="list-style-type: none"> • A hűtőszekrény hőmérséklet-szabályozását 0 °C -ra állítva működtette huzamosabb ideig a hűtőszekrényt? • A fagyasztó hőmérséklet-szabályozását -21 °C -ra állítva működtette huzamosabb ideig a hűtőszekrényt? • Ha a környezeti hőmérséklet alacsony, akkor a hűtőtérbe helyezett élelmiszer még akkor is megfagyhat, ha a hűtőszekrény hőmérséklet-szabályozása 6 °C-ra van állítva.
A hűtőtérnek kellemetlen illata van.	<ul style="list-style-type: none"> • Az erős szagú ételek csomagolást igényelnek. • A szagtalanító egység nem tudja a szagot teljes mértékben megszüntetni.
A vezérlőpanel nem működik.	Ez az alábbi esetekben fordulhat elő. <ul style="list-style-type: none"> • A panel, vagy a felhasználó ujjja zsírral, olajjal, stb. szennyezett. • Ha a panelt kesztyűs kézzel, ragtapaszos ujjal, körömmel, vagy egyéb tárggyal érinti meg. • Ragasztó, vagy ragasztószalag tapadt a gombokra. • Az érintési pozíció kissé el van csúszva a gomboktól. • A működtetési idő nem elégséges a gombok működéséhez.

JÉGKOCCA-KÉSZÍTÉS

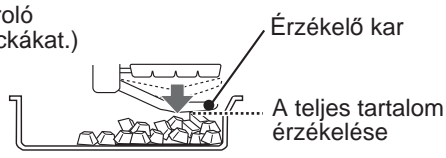
Probléma	Megoldás
A jégkocka-készítő nem készít jégkockát.	<ul style="list-style-type: none"> • Van-e víz a víztartályban? (Ha nincsen, a jégkocka-készítés jelzése villog.) • Megfelelően van-e rögzítve a víztároló? • Nem felejtette a lapátot, vagy egyéb élelmiszert a jégkocka-tároló dobozban? • Nincsenek-e a jégkocka-készítési módok „KI” kapcsolva? • Vannak-e összegyűlt jégkockák a jégkocka-tároló doboz hátsó részében? (Égyengesse el a jégkockákat.) • Próbálkozzon a jégkocka-készítő tálca tisztításával. Ha a jégkocka-készítő tálca tisztítása megfelelően végbement, várjon egy napot. A jégkockák újra elkészülhetnek. 
A jégkockák lassan készülnek el	<ul style="list-style-type: none"> • Nemrég indította újra a jégkocka-készítést? • Nemrég töltötte fel a tartályt ivóvízzel?
A jégkockák kicsik, kerek formájúak, vagy össze vannak ragadva. Rések, lyukak vannak a jégkockákon.	<ul style="list-style-type: none"> • A jégkockák kicsik lehetnek, illetve összeragadhatnak elsősorban a víztartály feltöltése előtt vagy után. • Ha túl hosszú időn keresztül tárolja a jégkockákat, azok kicsik, kerek formájúak, vagy összeragadtak lesznek. • A jégkockákon látható rések a jégkocka-készítő tálca rései miatt alakulnak ki. • A lyukak a jégkockában levő, egymáshoz tapadt légbuborékok miatt keletkeznek, amelyek együtt nagyobb lyukakat formálnak.
A jégkockáknak furcsa szaga van.	<ul style="list-style-type: none"> • A víztartályban levő víz lehet-e régi, vagy van-e furcsa szaga? • Nem maradt-e tisztítószert, vagy fertőtlenítőt a víztartályban annak tisztítását követően? • Ha a jégkockákat hosszú időn keresztül hagyja érintetlenül, azok átvehetnek bizonyos szagokat.
Nem folyik le víz, illetve potyog jégkocka, még a „Jégkocka-készítő tálca tisztítása” során sem.	<ul style="list-style-type: none"> • Nincs tele a jégkocka-tároló jégkockákkal? Nem felejtette a lapátot, vagy egyéb élelmiszert a jégkocka-tároló dobozban? (Ürítse ki a jégkocka-tároló dobozt.) • Van-e víz a víztartályban?

HA MÉG EZEK UTÁN IS SZERVIZELÉSRE VAN SZÜKSÉGE

Forduljon a legközelebbi hivatalos SHARP márkaszervizhez.

Vă mulțumim foarte mult pentru achiziționarea acestui produs SHARP. Înainte de a folosi acest frigider SHARP, vă rugăm să citiți acest manual de instrucțiuni pentru a beneficia la maximum de noul Dumneavoastră frigider.

- Acest frigider este destinat numai uzului casnic, la temperatură ambiantă cuprinsă între +5°C și +43°C. Frigiderul nu ar trebui să fie ținut la temperaturi de -10°C sau mai joase pentru perioade îndelungate de timp.

Doar pentru uz casnic

AVERTISMENTE

- Acest frigider conține agent refrigerant inflamabil (R600a: izobutan) și gaz izolant sub presiune (ciclopentan). Respectați regulile de mai jos pentru a evita aprinderea și explozia.
 - Sistemul de refrigerare din spatele și din interiorul frigiderului conține agent refrigerant. Nu lăsați obiecte ascuțite să intre în contact cu sistemul de refrigerare.
 - A nu se folosi dispozitive mecanice sau alte mijloace pentru a accelera procesul de decongelare automată. (Acest frigider a adoptat sistemul de decongelare automată.)
 - Nu folosiți aparate electrocasnice în interiorul frigiderului.
 - Folosiți numai componentele specificate pentru iluminarea compartimentului frigiderului.
 - Nu blocați fantele de pe circumferința frigiderului.
 - Nu folosiți spray-uri inflamabile, precum spray de vopsea în apropierea frigiderului. Acestea pot cauza explozie sau incendiu.
 - În cazul în care sistemul de refrigerare ar putea fi perforat, nu atingeți priza de perete și nu folosiți flăcări deschise. Deschideți fereastra și aerisiți camera. Apoi contactați agentul autorizat SHARP pentru service.
 - Acest frigider trebuie să fie eliminat în mod adecvat. Duceți frigiderul la un centru de reciclare pentru gaze refrigerante inflamabile și gaze izolante sub presiune.
- Nu depozitați substanțe deosebit de volatile și inflamabile cum ar fi eterul, benzina, gazul propan, recipient cu aerosoli, substanțe adezive, alcoolul pur etc. Aceste materiale pot să explodeze.
- Praful depus pe priza electrică poate cauza un incendiu. Ștergeți praful cu grijă.
- Nu încercați să operați modificări la frigider. Se pot produce incendii, șocuri electrice sau răni.
- Asigurați-vă că frigiderul nu prezintă pericol pentru copii în timp ce este depozitat (de ex., scoateți izolarile magnetice ale ușii pentru a împiedica blocarea copiilor înăuntru).

PRECAUȚII

- A nu se atinge compresorul sau alte părți periferice ale frigiderului deoarece, în timpul funcționării, pot fi încălzite puternic, iar muchiile pot cauza răni.
- Nu atingeți alimentele sau cutiile metalice din compartimentul congelatorului cu mâinile umede. Acest lucru poate provoca degerături.
- Nu folosiți cabluri prelungitoare sau prize adaptoare.
- Nu puneți lichide ambalate în sticle sau în cutii de metal în congelator fiindcă pot crăpa când îngheață.
- Asigurați-vă că nu ați deteriorat cablul de alimentare cu energie în timpul instalării sau mutării. În cazul în care cablul de alimentare este slăbit, nu introduceți ștecherul în priză. Există riscul de șoc electric sau de incendiu.
- Când deconectați cablul electric, nu trageți de cablu, ci de ștecher. Dacă trageți de cablu, se poate produce șoc electric sau incendiu.
- În cazul în care cordonul flexibil de alimentare s-a deteriorat, trebuie înlocuit de către un agent de service aprobat de SHARP, deoarece este nevoie de un cablu special.
- În cazul pierderii de gaz, ventilați zona deschizând fereastra etc. Nu atingeți frigiderul sau cablul electric.
- Nu puneți obiecte care conțin lichide sau obiecte instabile deasupra frigiderului.
- Acest aparat poate fi folosit de copiii în vârstă de 8 ani sau mai mari și de persoanele cu capacități fizice, senzoriale sau mentale reduse sau care nu au experiență ori cunoștințe dacă sunt supravegheate sau le-au fost oferite instrucțiuni privind utilizarea în siguranță a aparatului și au înțeles riscurile implicate. Copiii nu trebuie să se joace cu aparatul. Curățarea și întreținerea de către utilizator nu trebuie să fie efectuate de către copii fără a fi supravegheați.

Informații pentru utilizatorii casnici



Atenție:
Produsul dumneavoastră este marcat cu acest simbol care indică că produsele electrice și electronice uzate nu trebuie aruncate împreună cu deșeurile casnice. Pentru aceste produse există un sistem separat de colectare.

1. În Uniunea Europeană

Atenție: Dacă doriți să aruncați acest echipament, vă rugăm să nu folosiți recipientul de gunoi uzual! Echipamentele electrice și electronice uzate trebuie eliminate separat, în conformitate cu legislația în vigoare care impune tratarea, valorificarea și reciclarea corespunzătoare a acestora.

În urma implementării legislației de către statele membre UE, utilizatorii casnici din acestea pot preda gratuit* echipamentele electrice și electronice uzate la centrele de colectare autorizate. În anumite țări* magazinele locale preiau gratuit produsul uzat la achiziționarea unui alt produs similar.

*) Pentru informații suplimentare vă rugăm contactați autoritatea locală. Dacă echipamentele dumneavoastră electrice și electronice uzate au baterii sau acumulatori, acestea/aceștia trebuie eliminate/eliminați separat în conformitate cu reglementările locale. Eliminând acest produs în mod corect contribuiți la tratarea, valorificarea și reciclarea corespunzătoare a deșeurilor, prevenind astfel efectele negative asupra sănătății umane și a mediului care pot apărea în urma managementului necorespunzător al deșeurilor.

2. În alte țări din afara Uniunii Europene

Dacă doriți să aruncați acest produs, vă rugăm contactați autoritatea locală pentru a afla care este metoda corectă de eliminare.

Pentru Elveția: Echipamentele electrice și electronice uzate pot fi returnate gratuit la distribuitor chiar dacă nu cumpărați un produs nou. Mai multe puncte de colectare sunt listate în pagina principală a www.swico.ch sau www.sens.ch.

AVERTISMENTE

- Nu poziționați acest frigider în locuri umede, deoarece izolația se poate defecta și pot apărea scurgeri. De asemenea, este posibil să se formeze condens pe exteriorul frigiderului, ceea ce poate cauza rugină.

1 Asigurați un spațiu de ventilare adecvat în jurul frigiderului.

- Imaginea arată spațiul minim necesar pentru instalarea frigiderului. Măsurarea consumului de energie electrică se realizează într-un spațiu diferit.
- Prin menținerea unui spațiu mai mare, frigiderul poate opera cu un consum de energie electrică mai mic.
- Folosirea frigiderului într-un spațiu de dimensiuni mai mici decât cele din figura de mai jos, poate cauza creșterea temperaturii în unitate, zgomot puternic și defectare.
- Distanța dintre partea din spate a frigiderului și perete trebuie să fie de 60 mm sau mai mult și mai puțin de 75 mm. Dacă spațiul este mai mare decât 75 mm vă puteți răni prin atingerea compresorului și părțile periferice ale acestuia care sunt foarte fierbinți în timpul funcționării.

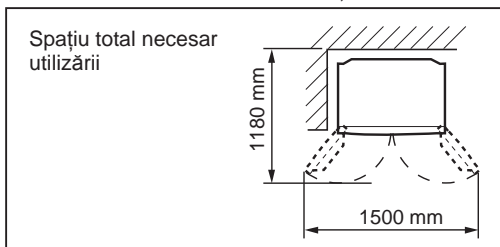
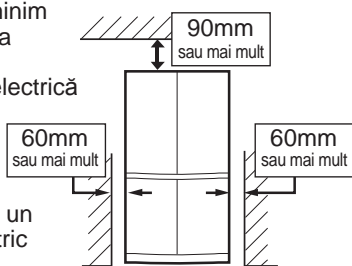

2 Folosiți cele două picioare ajustabile din față pentru a asigura așezarea fermă și uniformă a frigiderului pe podea.

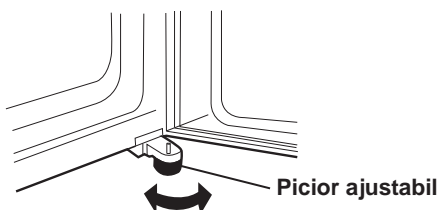

3 Atunci când ușa din dreapta și cea din stânga nu sunt bine alinierte, reglați-le folosind picioarele ajustabil.

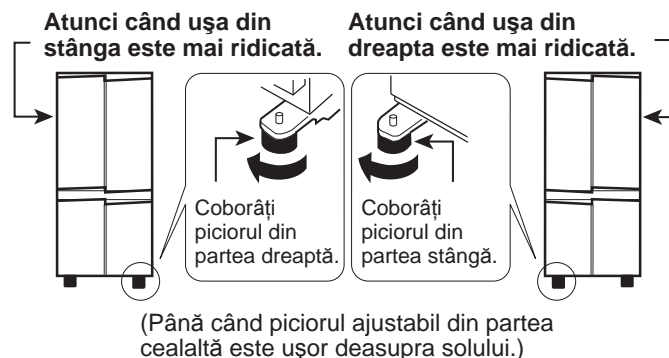

4 Demontați cele 4 șuruburi din partea de jos a cutiei și apoi reglați masca (furnizată în interiorul compartimentului frigiderului) cu cele 4 șuruburi demontate.

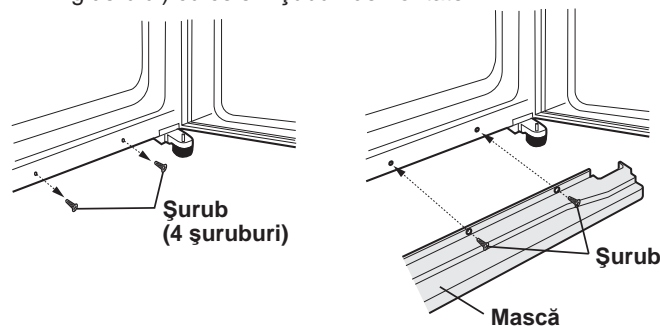

NOTĂ

- Amplasați frigiderul astfel încât ștecherul să fie accesibil.
- Feriți frigiderul de razele directe ale soarelui.
- Nu așezați frigiderul în apropierea surselor de căldură.
- Nu așezați direct pe podea. Folosiți un stativ potrivit.
- Dacă introduceți priza de alimentare atunci când ușa este deschisă, alarma de pe ușă se declanșează, dar nu este ceva anormal. Acest sunet se oprește atunci când închideți ușa.

Înainte de a folosi frigiderul

Curățați părțile interioare cu o cârpă înmuiată în apă caldă. Dacă se folosește apă cu săpun, ștergeți bine cu apă.

INDICATOR DE TEMPERATURĂ

Acest frigider este prevăzut cu un indicator de temperatură în compartimentul frigiderului pentru a vă permite controlul temperaturii medii în zonele cele mai reci.

Zona cea mai rece

Simbolul indică zona cea mai rece din compartimentul frigiderului. (Compartimentul ușii poziționat la aceeași înălțime nu este zona cea mai rece.)

Simbol



Verificarea temperaturii în zona cea mai rece

Puteți efectua verificări regulate pentru a vă asigura că temperatura în zona cea mai rece este corectă și dacă este necesar, pentru a regla controlul temperaturii frigiderului. Pentru a menține o temperatură corectă în interiorul aparatului, verificați dacă indicatorul de temperatură este întotdeauna ALBASTRU. Dacă indicatorul de temperatură devine ALB, temperatura este prea ridicată; în acest caz, setați controlul temperaturii frigiderului și așteptați timp de 6 ore înainte de a verifica indicatorul de temperatură din nou.

ALBASTRU



Setare corectă

ALB

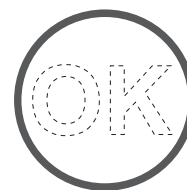

Temperatura este prea ridicată, reglați controlul temp. al frigiderului.

NOTĂ

- Temperatura interioară a frigiderului depinde de diverși factori, printre care temperatura ambiantă a camerei, cantitatea de alimente depozitată și frecvența de deschidere a ușii.
- După ce s-au introdus alimente proaspete sau ușa a fost lăsată deschisă o anumită perioadă de timp, este normal ca indicatorul de temperatură să devină ALB.

DESCRIERE

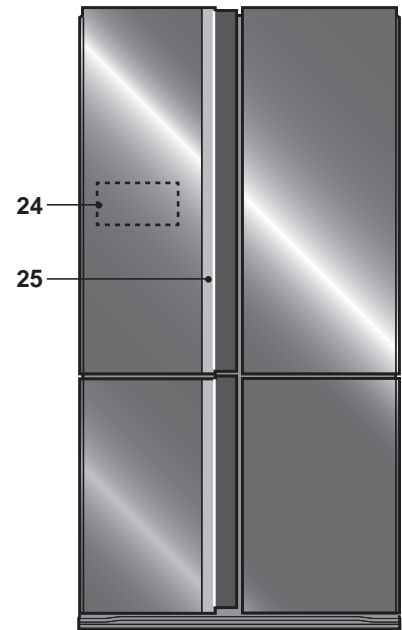
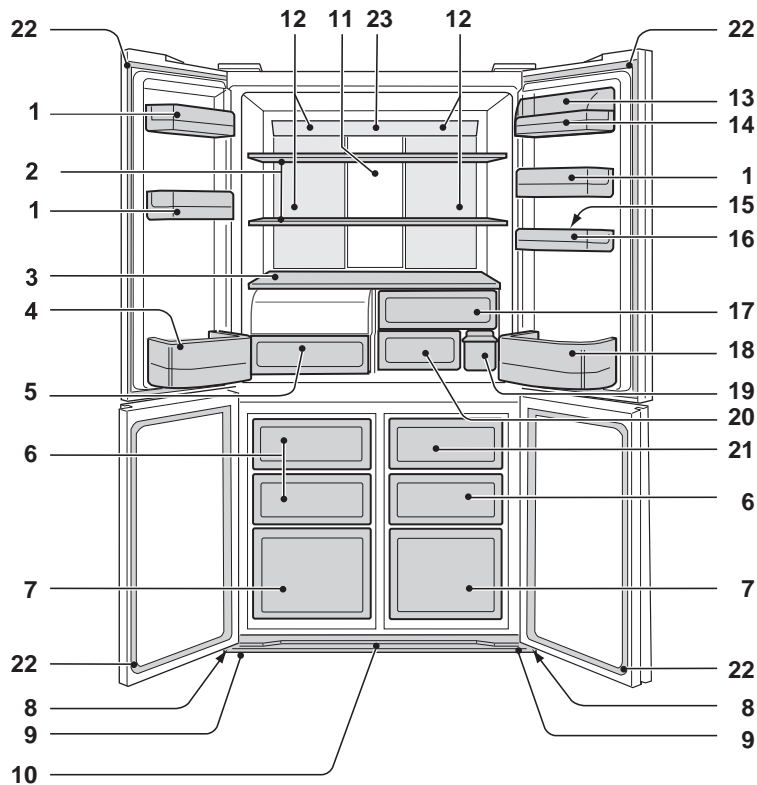

1. Compartimente ușă (3 buc.)

2. Rafturile frigiderului (2 buc.)

3. Raft

4. Buzunar pentru sticle (stânga)

5. Sertar pentru legume proaspete foarte etanș

Capacul sertarului de legume proaspete se deschide atunci când trageți de cutie.

6. Cutiile congelatorului (mic) (3 buc.)

7. Cutiile congelatorului (mare) (2 buc.)

8. Rotițe (4 buc.)

9. Picioare ajustabile (2 buc.)

10. Mască

11. Panou din aluminiu

Panoul este răcit din spate și în felul acesta se răcește indirect compartimentul frigiderului. Astfel congelatorul este răcit încet, fără expunere la un flux de aer rece.

12. Iluminarea

13. Capac compartiment utilități

14. Sertar utilitar

15. Dispozitiv pentru păstrarea de ouă

16. Compartiment pentru ouă

17. Cutie de fructe

18. Buzunar pentru sticle (dreapta)

Pentru stocarea sticlelor de dimensiuni mari desfaceți elementele de compartimentare.

Compartimentare

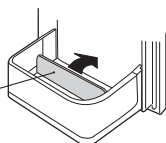

19. Rezervor pentru apă

20. Compartiment menținere proaspătă

21. Cutie de stocare pentru gheață

Pentru a preveni deteriorarea cutiei pentru gheață, nu faceți gheață și nu turnați ulei în ea.

22. Izolații magnetice ale ușii (4 buc.)

23. Indicator eco

Când ușa frigiderului este lăsată deschisă indicatorul luminos își va schimba încet culoarea din albastru în portocaliu. Aceasta arată că temperatura din frigider crește.

24. Panoul de comandă tactil

25. Indicator mâner

Când funcțiile Plasmacluster, economisire energie și indicatorul de creștere a temperaturii încep să funcționeze, indicatorul va clipi.

Dispozitivul de ionizare „Plasmacluster”: Albastru

Economisire Energie: Verde

Indicator creștere temperatură: Portocaliu

Dispozitiv dezodorizant

Catalizatorul dezodorizant este instalat pe rutele de aer rece. Nu este necesară acționarea sau curățarea acestuia.

Prin scoaterea accesoriilor interne și cu o răcire adecvată, poate fi păstrată mai multă mâncare.

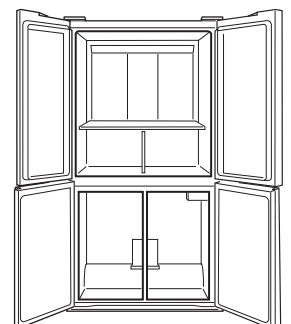

Panoul de comandă tactil

Pentru a pune în funcțiune, atingeți tastele cu mâna goală.

Pentru a ilumina panoul de comandă

Apăsăți tasta  (Enter).

De obicei este afișată doar tasta  (Enter).

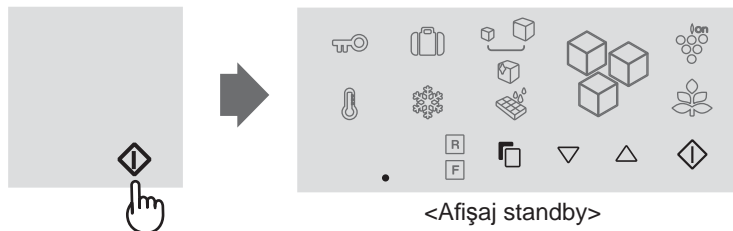

- Panoul se va ilumina și va arăta setarea curentă.
- După setarea funcțiilor, dacă nu se mai efectuează nici o operațiune timp de 1 minut, afișajul va reveni automat la afișajul de așteptare.

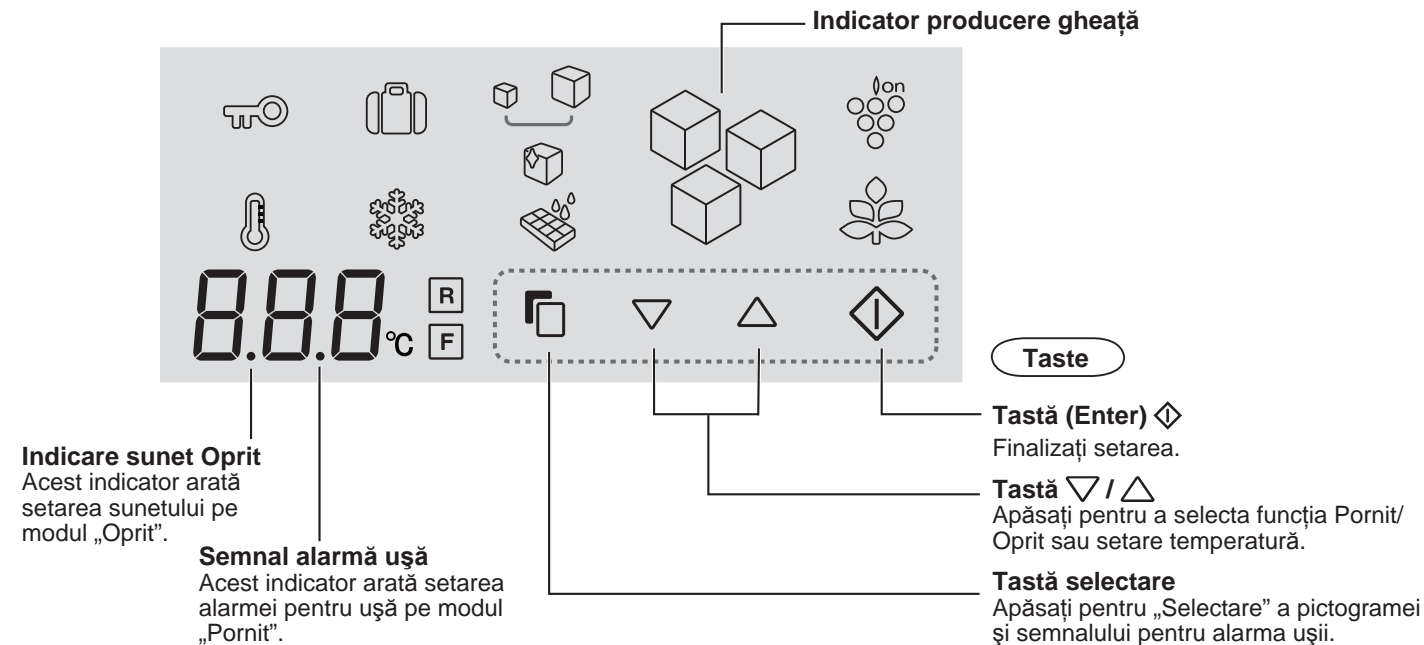

Pictograme funcții

Pictogramele funcțiilor activate sunt colorate.

 Dispozitivul de ionizare „Plasmacluster”

 Curățarea tăvii pentru gheață

 Economisire Energie

 Mod vacanță

 Producere gheață

 Congelare rapidă

 Producere cuburi mari de gheață

 Blocare copii

 Producere gheață transparentă

 Indicator creștere temperatură

Pictograme control temperatură

R Compartimentul frigiderului

F Compartimentul congelatorului

De fiecare dată când deschideți ușa

Panoul de comandă se va ilumina pentru a arăta setarea curentă.

- Operațiunea nu este disponibilă în timp ce ușa frigiderului este deschisă.

La repornirea alimentării

- În cazul unei căderi de tensiune în timpul operațiunii de înghețare rapidă sau de curățare a tăvii pentru gheață, operațiunea se oprește.
- Indicatorul de producere a gheții revine la starea inițială.
- Celelalte setări vor arăta similar situației anterioare căderii de tensiune.

FUNCȚIONAREA

Dispozitivul de ionizare „Plasmacluster”

Dispozitivul de ionizare din interiorul frigiderului emite fasciculi de ioni, care sunt mulțimi colective de ioni pozitivi și negativi, în interiorul compartimentului frigiderului. Acești fasciculi de ioni reduc transmiterea prin aer a ciupercilor de mucegai.

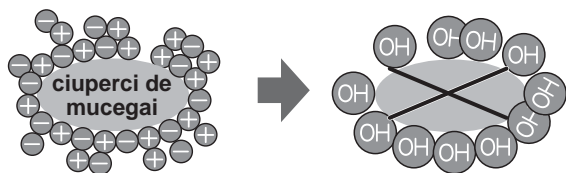

Pentru a porni operațiunea

- 1 Selectați „pictograma Plasmacluster”.



- 2 Selectați „ON (PORNIT)”.



- 3 Finalizați setarea.



Suplimentar indicatorul mâner (albastru) va clipi de 3 ori.

Indicator mâner în funcțiune

- De fiecare dată când închideți ușa indicatorul va clipi (albastru).
- Dacă Economisire energie este, de asemenea, în operație indicatorul va clipi de 6 ori.
(albastru→verde→albastru→verde→albastru→verde)

Pentru a anula operațiunea

Se aplică aceeași metodă ca pentru începerea operațiunii. Selectați „OFF” în etapa a 2-a.



NOTĂ

- Este posibil să existe un miros ușor în frigider. Acesta este mirosul ozonului generat de dispozitivul de ionizare. Cantitatea de ozon este minimă, și se descompune rapid în frigider.

Economisire Energie

Utilizați această funcție atunci când vreți să comutați frigiderul pe operațiune economă.

Pentru a porni operațiunea

- 1 Selectați pictograma „Economisire energie”. (Pictograma este verde)



- 2 Selectați „ON (PORNIT)”.



- 3 Finalizați setarea.



Suplimentar indicatorul mâner (verde) va clipi de 3 ori.

Indicator mâner în funcțiune

- De fiecare dată când închideți ușa indicatorul va clipi (verde).
- Dacă Plasmacluster este, de asemenea, în operație indicatorul va clipi de 6 ori.
(albastru→verde→albastru→verde→albastru→verde)

Pentru a anula operațiunea

Se aplică aceeași metodă ca pentru începerea operațiunii. Selectați „OFF” în etapa a 2-a.



NOTĂ

- Când această funcție este activă, temperatura interioară a frigiderului și a compartimentului congelatorului va fi mai mare decât temperatura presetată cu circa 1 °C (frigider) sau cu circa 2 °C (congelator). Acesta este caracteristica pentru starea cu temperatura presetată la 3 °C (frigider) și -18 °C (congelator). Afișajul temperaturii presetate nu se va modifica.
- Eficiența economiei de energie depinde de mediul de utilizare (controlarea temperaturii, temperatura mediului ambiant, frecvența deschiderii sau a închiderii ușii, cantitatea de mâncare).
- Anulați această funcție atunci când considerați că băuturile nu sunt destul de reci sau că procesul de creare a gheții durează mult.

Idei pentru economisirea energiei

- Asigurați spațiu de ventilare pe cât de mult posibil în jurul frigiderului.
- Păstrați frigiderul în afara razelor directe ale soarelui și nu așezați frigiderul în apropierea surselor de căldură.
- Deschideți ușa frigiderului pentru un timp cât mai scurt posibil.
- Mâncarea fierbinte trebuie răcită înainte de a fi introdusă în frigider.
- Așezați alimentele în mod uniform pe tăvi, pentru a permite circulația eficientă a aerului rece.

Consumul energetic al acestui model este măsurat în funcție de standardul internațional al performanței frigiderului în următoarele condiții.

- Toate accesoriile din compartimentul congelatorului sunt scoase în conformitate cu indicațiile din imagine.

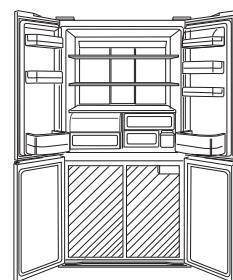

- Dimensiuni spațiu.

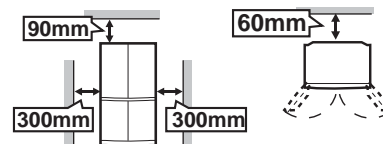

RO

Mod vacanță

Folosiți această funcție atunci când plecați într-o călătorie sau părăsiți casa pentru o lungă perioadă de timp.

Pentru a porni operațiunea

- 1 Selectați pictograma „Mod vacanță”.



- 2 Selectați „ON (PORNIT)”.



- 3 Finalizați setarea.



Pentru a anula operațiunea

Se aplică aceeași metodă ca pentru începerea operațiunii. Selectați „OFF” în etapa a 2-a.



NOTĂ

- Temperatura în interiorul compartimentului frigiderului va fi reglată la aproximativ 10°C.
- Perioada de stocare a alimentelor în compartimentul frigiderului devine de aproximativ 1/2 - 1/3 față de operarea normală. Vă rugăm să folosiți această funcție dacă este vorba de alimente neperisabile.
- Temperatura în interiorul compartimentului frigiderului nu poate fi modificată. (temperatura de 10°C este indicată pe afișaj.)

Congelare rapidă

Se pot obține alimente congelate de înaltă calitate folosind această funcție și este adecvată pentru congelare la domiciliu.

Pentru a porni operațiunea

- 1 Selectați pictograma „Înghețare rapidă”.

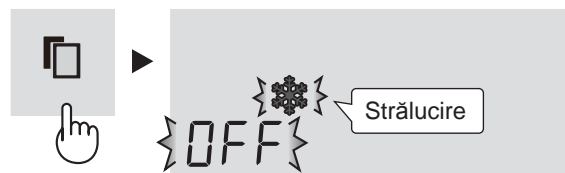

- 2 Selectați „ON (PORNIT)”.



- 3 Finalizați setarea.



Pentru a anula operațiunea

Se aplică aceeași metodă ca pentru începerea operațiunii. Selectați „OFF” în etapa a 2-a.



NOTĂ

- Congelarea rapidă se încheie automat în aproximativ 2 ore. (Pictograma dispăre.)
- Alimentele de dimensiuni mari nu pot fi congelate într-o singură operațiune.
- Congelarea rapidă poate necesita mai mult de 2 ore în cazul în care funcționarea se suprapune cu dezghețarea, deoarece operațiunea este reinițiată după încheierea dezghețării.
- Evitați pe cât posibil să deschideți ușa în timpul activării acestei funcții.

Blocare copii

Pot fi blocate principalele operațiuni de pe panoul de comandă. Folosiți această funcție pentru a nu permite copiilor sau oricărei alte persoane să folosească în mod neintenționat panoul.

Pentru a porni operațiunea

- 1 Selectați pictograma „Blocare acces copii”.

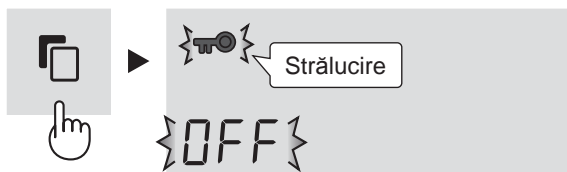

- 2 Selectați „ON (PORNIT)”.



- 3 Finalizați setarea.



Pentru a anula operațiunea

Se aplică aceeași metodă ca pentru începerea operațiunii. Selectați “OFF” în etapa a 2-a.

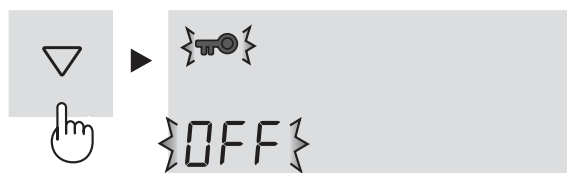

Indicator creștere temperatură

În timp ce operează această funcție, va indica dacă va crește temperatura internă din cauza penei de curent sau din alte cauze.

Pentru a porni operațiunea

- 1 Selectați pictograma „Indicator creștere temperatură”. (Pictograma este portocalie).

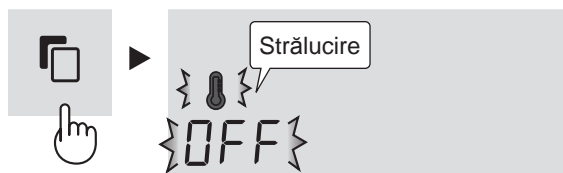

- 2 Selectați „ON (PORNIT)”.



- 3 Finalizați setarea.



Suplimentar indicatorul mâner (portocaliu) va clipi de 3 ori.

RO

Indicarea creșterii temperaturii

- Dacă temperatura interioară atinge următoarele valori, creșterea temperaturii va fi indicată.
Frigiderului : mai mult de 10 °C
Congelatorului : mai mult de -10°C
- Verificați calitatea alimentelor înainte de a le consuma.

Indicație

- Pictograma va clipi.

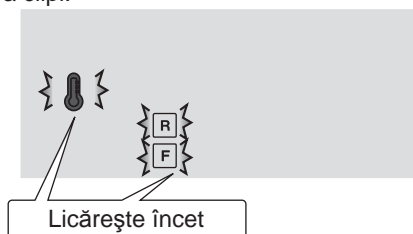

- Indicatorul mâner (portocaliu) va clipi la fiecare 30 de secunde.

Cum să anulați licăritul din afișaj

Apăsați tasta  în timp ce pictogramele clipească.

Pentru a anula operațiunea

Se aplică aceeași metodă ca pentru începerea operațiunii. Selectați “OFF” în etapa a 2-a.



R **F** Controlarea temperaturii

Frigiderul își reglează temperatura automat. Cu toate acestea, dacă este necesar, reglați temperatura după cum urmează.

Compartimentul frigiderului

Reglabil între 0°C și 6°C în trepte de 1°C.

- 1 Selectați pictograma **R**.
Afișajul arată temperatura presetată curent.

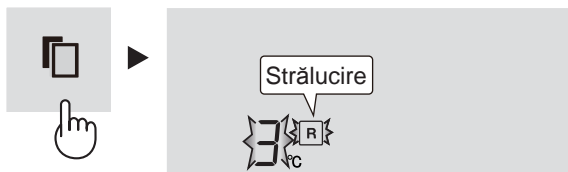

- 2 Setează temperatura. [Δ : creștere, ∇ : descreștere]



- 3 Finalizați setarea.

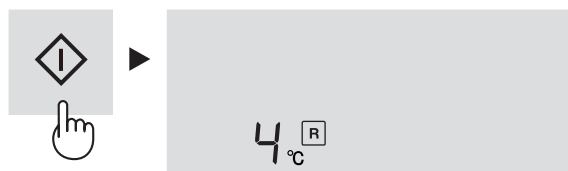

Compartimentul congelatorului

Reglabil între -13°C și -21°C în trepte de 1°C.

- 1 Selectați pictograma **F**.
Afișajul arată temperatura presetată curent.

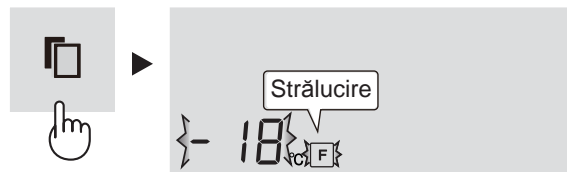

- 2 Setează temperatura. [Δ : creștere, ∇ : descreștere]



- 3 Finalizați setarea.



Setări Avansate ale compartimentului frigiderului/congelatorului

Temperatura din compartimentul congelatorului și din compartimentul frigiderului poate fi ajustată în pași de 0,5°C prin urmărirea pașilor **1** la **3** de mai jos.

Compartimentul frigiderului

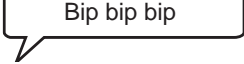
1. Selectați pictograma **R**.

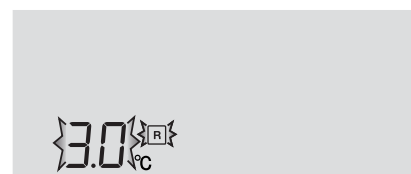
2. Apăsați tasta \diamond continuu timp de 3 secunde sau mai mult.
Temperatura presetată curent pe afișaj va fi schimbată la 3,0 °C.
(Afișajul va fi indicat ca în figura din dreapta.)
3. Ajustați temperatura în același mod ca în pașii de la **2** la **3** de mai sus.
Reluați pașii de la **1** la **2** dacă doriți să ajustați temperatura în trepte de 1°C.

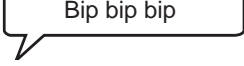

Compartimentul congelatorului

1. Selectați pictograma **F**.

2. Apăsați tasta \diamond continuu timp de 3 secunde sau mai mult.
Temperatura presetată curent pe afișaj se va schimba la -18,0 °C.
(Afișajul va fi indicat alternativ ca în figura din dreapta.)
3. Ajustați temperatura în același mod ca în pașii de la **2** la **3** de mai sus.
Reluați pașii de la **1** la **2** dacă doriți să ajustați temperatura în trepte de 1°C.



Alarmă ușă

- La început, alarma ușii este setată „Pornit”.
- Atunci când ușa frigiderului este lăsată deschisă, alarma ușii va suna.
- Alarma ușii va suna 1 minut după deschiderea ușii și din nou după 1 minut (câte o dată în fiecare caz).
- Dacă ușa este lăsată deschisă timp de aproximativ 3 minute, alarma va suna continuu.

Pentru a anula operațiunea

- 1 Selectați indicația alarmei pentru ușă ca în imaginea de mai jos.



- 2 Selectați „OFF (OPRIT)”.



- 3 Finalizați setarea.

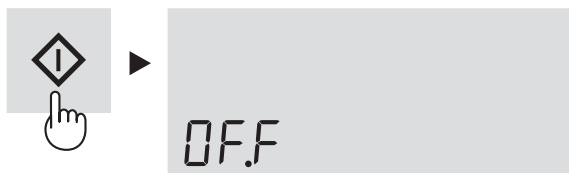

În cazul afișajului în așteptare

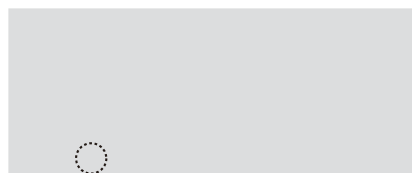

Semnalul va dispărea.

Pentru a porni operațiunea

Este aceeași metodă ca pentru anularea operațiunii. Selectați „ON” în etapa a 2-a.



Semnal alarmă ușă

În cazul afișajului în așteptare

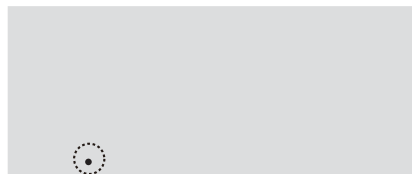

Afișează alarmă ușă „Pornit”.

Sunet Pornit/Oprit

- La început, sunetul este setat „Pornit”.
- Utilizați această funcție când doriți să comutați pe „ON (PORNIT)” sau „OFF (OPRIT)” sunetul funcționării tastelor și sunetul de finalizare a curățării tăvii pentru gheață.

Pentru setare sunet „Oprit”.

Apăsați și mențineți apăsată tasta ▽ și ◇ timp de cel puțin 3 secunde.

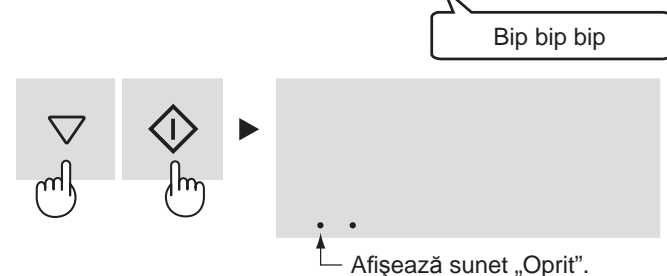

Pentru setare sunet „Pornit”

Apăsați din nou și mențineți apăsată tasta ▽ și ◇ timp de cel puțin 3 secunde.

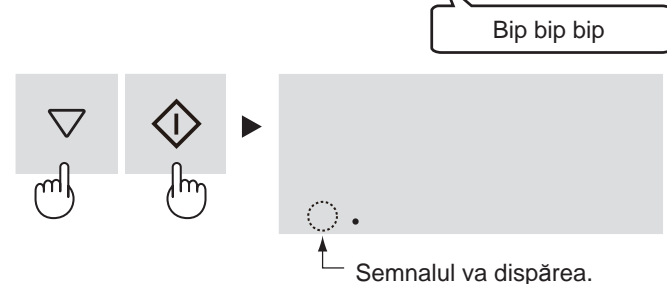

Iluminare ON/OFF (PORNIT/OPRIT)

- Utilizați această funcție când doriți să comutați iluminarea panoului de comandă și a indicatorului mâner pe „ON (PORNIT)” sau „OFF (OPRIT)” când deschideți ușa.

Pentru a seta „OFF (OPRIT)”

Apăsați și mențineți apăsată tasta ▲ și ◇ timp de cel puțin 3 secunde.



Afișajul se va închide.

Pentru a seta „ON (PORNIT)”

Apăsați din nou și mențineți apăsată tasta ▲ și ◇ timp de cel puțin 3 secunde.

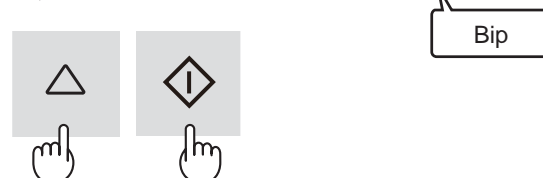

INSTALAȚIE AUTOMATĂ DE PRODUCERE A GHEȚII

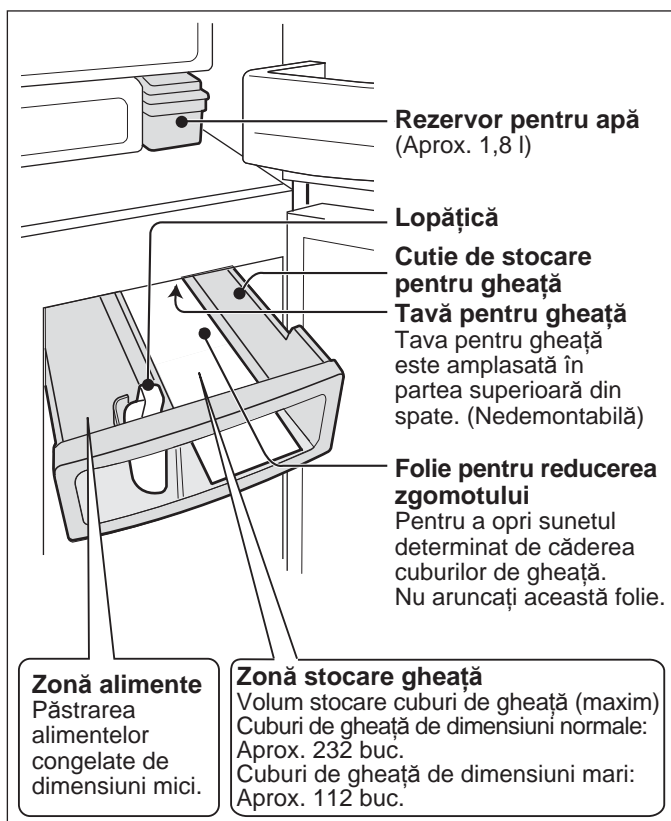

Cum se produc cuburile de gheață

Alimentare cu apă

- Apa este transferată din rezervorul de apă către tava pentru gheață.



Producere gheață

- Se produc cuburi de gheață. (câte 8 bucăți o dată)
- Uneori, numărul de cuburi de gheață dintr-un ciclu se poate modifica.



Eliberare

- Tava pentru gheață se rotește eliberând gheața și apoi revine în poziția „Alimentare cu apă”.
- Tava pentru gheață nu se va roti când cutia pentru gheață este plină.

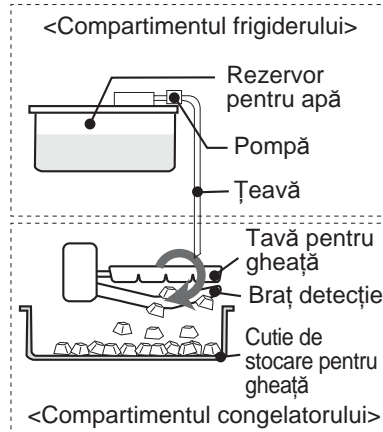

Braț detectie

Volumul de cuburi de gheață este verificat periodic cu ajutorul brațului de detectie.

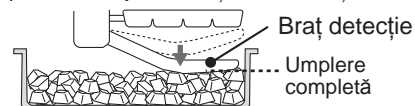

Volumul de cuburi de gheață va scădea când cuburile de gheață nu sunt netede.

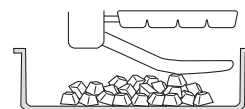

(Aproximativ pe jumătate plină)

Moduri de producere a gheții

Sunt 5 moduri din care puteți alege așa cum se prezintă mai jos. Dimensiunea sau transparența cubului de gheață diferă în funcție de modul selectat.

Mod	Pictogramă	Dimensiune gheață	Transparența gheții	Temp necesar pentru fiecare producere de gheață
Producere gheață OFF (OPRIT)		—	—	—
Gheață de dimensiuni normale		Normal	Normal	Aprox. 2 ore
Gheață de dimensiuni mari		Mare	Normal	Aprox. 3 ore și jumătate
Gheață transparentă (Dimensiune normală)		Normal	Ridicată	Aprox. 6 ore
Gheață transparentă (Dimensiune mare)		Mare	Ridicată	Aprox. 8 ore

NOTĂ

- Se produc 2 tipuri de cuburi de gheață simultan.

Cub



Formă multifacțetată



- Nu poate fi selectat mai mult de un mod o dată.
- Timpul de producere a gheții prezentat mai sus reprezintă doar o estimare grosieră la o temperatură ambiantă de 30 °C, cu ajustarea temperaturii setată la Med, economisirea energiei oprită și fără ca ușile să fie deschise sau închise.

Producerea gheții imediat după schimbarea modului

- Primul lot de cuburi de gheață produs imediat după schimbarea modului de funcționare nu reflectă modificarea dimensiunii sau a transparenței. Aceasta se datorează faptului că în tava pentru gheață există încă cuburi pe jumătate făcute când se comută în noul mod. Cuburile de gheață din al doilea lot sau ulterioare vor reflecta schimbarea modului.

Producerea gheții durează mai mult când:

- Temperatura camerei este ridicată.
- Operațiunea de răcire este mai redusă, de exemplu în timpul iernii.
- Sunt păstrate mai multe produse alimentare.
- Frigiderul se dezgheață.
- Ușa se deschide în mod frecvent.
- Când reporniți operațiunea de producere a gheții.
- Este în funcțiune modul economisire energie.

Transparența gheții se reduce în următoarele condiții

- Producerea gheții se realizează pentru prima dată.
- În celelalte compartimente sunt păstrate cantități mari de alimente.
- Este în funcțiune Economisire energie sau Înghețare rapidă.
- Temperatura este setată la valori mai mari sau mai mici decât reglarea inițială a acesteia. (Frigider: 3 °C, congelator: -18 °C)

Pregătiri pentru producerea gheții pentru prima dată

- Spălați rezervorul de apă și cutia pentru gheață.
- Executați modul de curățare a tăvii pentru gheață pentru a curăța tava pentru gheață și țeava. (Este posibil să existe miros sau murdărie în interiorul instalației automate de producere a gheții).



Producerea gheții

AVERTISMENTE

Folosiți doar apă potabilă.

Pentru a porni operațiunea

La început toate modurile de producere a gheții sunt setate pe „OFF (OPRIT)”.

1 Selectați unul din cele patru moduri.

- Gheață de dimensiuni normale
- Gheață de dimensiuni mari
- Gheață transparentă (Dimensiune normală)
- Gheață transparentă (Dimensiune mare)



2 Selectați „ON (PORNIT)”.



3 Finalizați setarea.



4 Scoateți rezervorul de apă și turnați apă în el.

- Nu înclinați rezervorul de apă când îl transportați deoarece apa se poate vărsa.

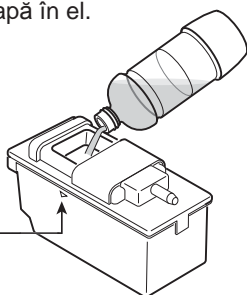
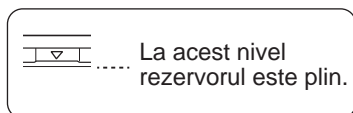

5 Introduceți rezervorul de apă.

- Introduceți cu grijă rezervorul de apă. Nu se vor produce cuburi de gheață până când rezervorul nu este complet introdus.



Gheața se produce în mod automat.

NOTĂ

- Primul lot de cuburi de gheață se produce în aproximativ 24 de ore.
- Din motive de igienă, înlocuiți apa o dată pe săptămână chiar dacă în rezervor mai rămâne apă.
- Când rezervorul este lăsat gol este posibil uneori să facă un zgomot ca un mormăit, dar aceasta este ceva normal.

Indicarea producerii gheții

Indicarea producerii gheții se va modifica în funcție de finalizarea producerii gheții după cum urmează.

Indicație	Condiție
	<ul style="list-style-type: none"> • Producerea automată de gheață nu funcționează. • În decurs de 5 minute de la alimentarea cu apă.
	Procesul de generare a gheții.
	<ul style="list-style-type: none"> • S-a finalizat un nivel de aproape. • Când cutia pentru gheață este plină.
	<p>Producerea de gheață s-a finalizat. Cuburile de gheață sunt lăsate să cadă în cutia pentru gheață. (Panoul de comandă se va ilumina pentru a arăta finalizarea).</p>
	<p>Rezervorul de apă este gol. Turnați apă în rezervorul de apă.</p> <ul style="list-style-type: none"> • Chiar dacă rezervorul de apă este gol clipirea se va opri prin deschiderea și închiderea ușilor frigiderului. Totuși, clipirea va reporni după puțin timp.

NOTĂ

- Nu utilizați decât apă potabilă. Nu folosiți apă caldă (rezistența la căldură: 60 °C), sucuri, ceai, sifon și băuturi energizante etc. (se poate murdări interiorul). Rezultatul poate fi defectarea instalației de producere a gheții.
- Este posibil să nu se poată produce cuburi de gheață de dimensiuni mari când nivelul apei din rezervorul de apă este scăzut, chiar dacă a fost selectat modul cuburi mari de gheață.
- Nu puneți lopățile sau alimente deasupra cuburilor de gheață. Aceasta poate duce la defectarea instalației automate de producere a gheții (deteriorarea brațului de detecție etc.) sau la imposibilitatea scoaterii. Introduceți lopățile în spațiul destinat.

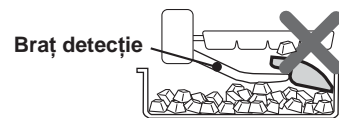
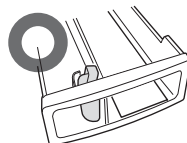

Proeminențe ale cuburilor de gheață

- În tava pentru gheață sunt plasate niște caneluri. Astfel, cuburile de gheață care vin din tavă vor avea proeminențe datorită acestor caneluri.
- Proeminențele pot fi ascuțite. Aveți grijă în cazul în care introduceți cuburile de gheață direct în gură.

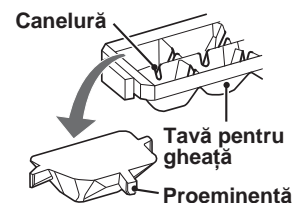

Culoare albă în cuburile de gheață și substanțe plutitoare

- Mineralele conținute în apă se pot solidifica și albi când apa îngheață. Mineralele trec într-o stare insolubilă în apă odată ce aceasta îngheață, astfel încât încălzirea cuburilor de gheață va duce la o substanță albă plutitoare, însă acest lucru este normal.
- Aceasta este cu atât mai probabil să se întâmple când folosiți apă dură (de exemplu, când duritatea apei este de 100 mg/l sau mai mare).
- Același lucru se va întâmpla chiar dacă gheața transparentă este setată pe „ON (PORNIT)”.

Anularea modului de producere a gheții

- Utilizați această funcție în timpul nopții sau pe timpul iernii.
- Puteți utiliza cutia pentru gheață pe post de cutie frigorifică.

Pentru a anula operațiunea

- 1 Selectați modul de producere a gheții care este în funcțiune.

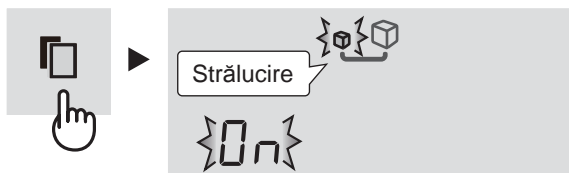

- 2 Selectați „OFF (OPRIT)”.



- 3 Finalizați setarea.



- 4 Goliți rezervorul de apă. Uscați-l bine și introduceți-l în poziția inițială.

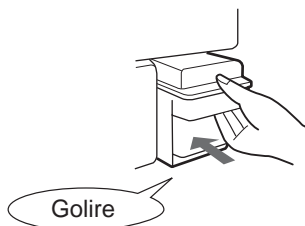

După anularea producerii de gheață

- Chiar și după ce ați anulat modul de producere a gheții, acesta va realiza încă o dată operațiunea de eliberare a gheții, în consecință tava pentru gheață și brațul de detecție vor funcționa.
- După finalizarea operațiunii de eliberare a gheții, indicarea producerii de gheață se va opri.

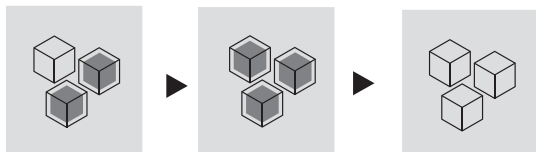

- Nu introduceți mâncare înainte ca indicarea producerii de gheață să se fi oprit. În caz contrar, aceasta poate sparge brațul de detecție.

Pentru a reporni operațiunea

Consultați „Producerea gheții”.

Curățarea tăvii pentru gheață

Puteți curăța tava pentru gheață și țeava. Utilizați această funcție la început sau când frigiderul nu a fost folosit pentru o perioadă îndelungată de timp.

- Apa este furnizată cu putere din rezervorul de apă către tava pentru gheață.
- Volumul de apă deversat la o curățare va fi de 100 ml. Totuși, când modul Cuburi mari de gheață este pornit, se vor deversa 230 ml de apă.

Pregătire

Turnați apă în rezervorul de apă și introduceți-l în poziția inițială. Goliți cutia pentru gheață.

Pentru a porni operațiunea

- 1 Selectați pictograma Curățare tavă gheață.

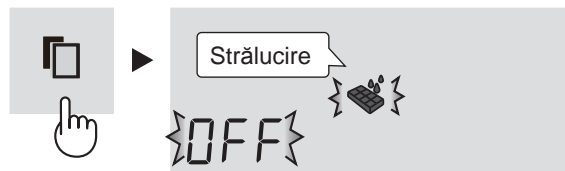

- 2 Selectați „ON (PORNIT)”.



- 3 Finalizați setarea. (Va începe curățarea tăvii pentru gheață).



În cursul operațiunii de curățare a tăvii pentru gheață

Durează aproximativ 40 sec. Nu scoateți cutia pentru gheață.

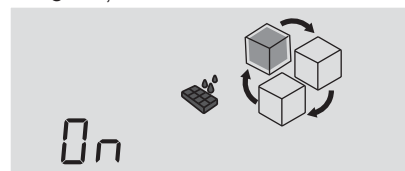

Indicarea producerii va comuta așa cum se arată în imaginea de mai sus.



- 4 Urmați din nou pașii 2 și 3.

- 5 În final apăsați butonul . Goliți apa din cutia pentru gheață. Uscați-o bine și introduceți-o în poziția inițială.

NOTĂ

După finalizarea curățării, instalația revine la operațiunea de producere a gheții la care este setată în mod curent.

PĂSTRAREA ALIMENTELOR

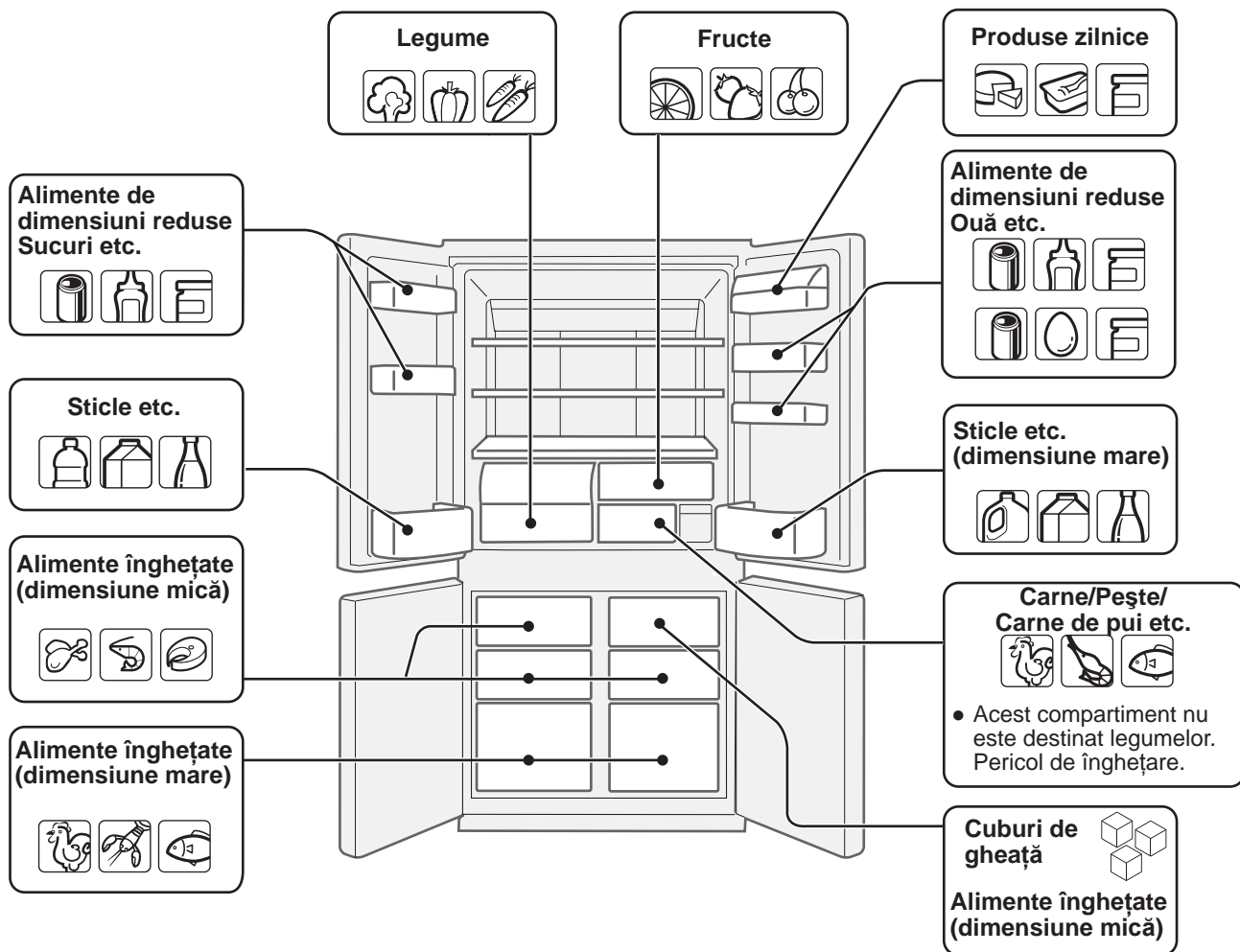

Refrigerarea reduce viteza de alterare a alimentelor. Pentru a lungi viața alimentelor alterabile asigurați-vă de faptul că alimentele sunt cât mai proaspete. Ceea ce urmează este un ghid general ce ajută la prelungirea perioadei de păstrare a alimentelor.

Fructe/Legume

Pentru a reduce pierderea de umezeală, fructele și legumele trebuie să fie învelite lejer în material plastic, ca de exemplu, plastic de împachetat, pungi de plastic (nu le etanșați) și ținute în sertarul pentru legume proaspete sau în cutia pentru fructe. Dacă păstrați multe legume în frigider, se poate forma condens. Acest lucru nu afectează funcționarea sau performanța. Utilizați o cârpă uscată pentru a îndepărta condensul.

Produse zilnice și ouă

- Cele mai multe produse alimentare zilnice au un termen de garanție imprimat pe pachet, care ne arată temperatura recomandată și data expirării.
- Ouăle trebuie păstrate în suportul pentru ouă.

Carne/Pește/Carne de pui

- Puneți-le pe o tavă sau farfurie și acoperiți-le cu hârtie sau celofan.
- Bucățile mari de carne pește sau pui trebuie păstrate în spatele etajelor.
- Asigurați-vă de faptul că toată mâncarea gătită este bine împachetată sau pusă într-un recipient ermetic.

NOTĂ

- Așezați alimentele pe tăvi în mod uniform, pentru a permite circulația eficientă a aerului rece.
- Mâncarea fierbinte trebuie răcită înainte de introducerea în frigider. Introducerea mâncărurilor fierbinți mărește temperatura în frigider și crește riscul deteriorării alimentelor.
- Nu blocați cu alimente sau cutii orificiul de evacuare și orificiul de admisie al circuitului de circulație a aerului rece; în caz contrar, alimentele nu vor fi răcite uniform în interiorul frigiderului.
- Țineți ușa bine închisă.

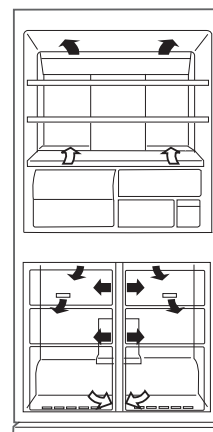

← INTRĂ
 → IESE

Nu așezați alimente direct în fața orificiului de evacuare a aerului rece. Aceasta poate conduce la congelarea alimentelor.

Pentru cea mai bună congelare

- Alimentele trebuie să fie proaspete.
- Congelați cantități mici de alimente pentru congelare rapidă.
- Alimentele trebuie etanșate în mod corespunzător, bine închise sau acoperite.
- Plasați alimentele în mod uniform în congelator.
- Puneți etichete pe pungi sau recipiente pentru a păstra un inventar al alimentelor congelate.

AVERTISMENTE

- **Mai întâi întrerupeți alimentarea cu curent electric pentru prevenirea șocurilor electrice.**
- **Nu stropiți cu apă direct pe exteriorul carcasei sau în interior. Aceasta poate duce la ruginire și deteriorarea izolației electrice.**

IMPORTANT

Pentru a preveni crăparea suprafețelor interioare și a componentelor de plastic, urmați aceste sfaturi.

- Ștergeți uleiurile alimentare depuse pe componentele de plastic.
- Unele substanțe chimice de uz casnic pot cauza deteriorări, așa că folosiți doar lichid de spălare diluat (apă cu săpun).
- Dacă folosiți detergent nediluat, sau dacă nu ștergeți apa și săpunul, plasticul se poate crăpa.

- 1** Scoateți rezervorul de apă și curățați-l și uscați-l bine pentru a preveni apariția urmelor de apă sau a bacteriilor. (O dată pe săptămână)
- 2** Îndepărtați accesoriile, de exemplu rafturile, din interior și de pe uși. Spălați-le cu apă caldă, cu detergent de spălat vase. Limpeziți cu apă curată și uscați.
- 3** Ștergeți interiorul folosind o cârpă înmuiată în apă caldă și detergent de vase. Apoi folosiți apă rece pentru a șterge detergentul.
- 4** Când exteriorul se murdărește, ștergeți-l cu o cârpă moale.
- 5** Curățați banda magnetică izolatoare a ușii cu o perie de dinți și cu apă caldă cu detergent.
- 6** Ștergeți panoul de comandă cu o cârpă uscată.

NOTĂ

- Pentru a preveni deteriorarea frigiderului dvs., nu folosiți substanțe de curățare abrazive sau solvenți (lacuri, vopsea, praf de lustruit, benzină, apă fiartă etc.).
- Dacă alimentarea cu energie electrică este deconectată, vă rugăm să așteptați cel puțin 5 minute înainte de a o reconecta.
- Rafturile de sticlă cântăresc aproximativ 3 kg fiecare. Țineți-le ferm la extragerea din receptacul, sau la transport.
- Nu lăsați să cadă obiecte în interiorul frigiderului, și nu loviți peretele interior. Aceasta ar putea provoca crăpături în suprafața interioară.

Decongelarea

Decongelarea este complet automată datorită unui sistem unic de economisire a energiei.

Atunci când lumina compartimentului se stinge

Contactați agentul de service autorizat de SHARP pentru a cere o înlocuire a becului compartimentului. Becul compartimentului nu trebuie scos de nimeni altcineva decât de personalul de service calificat.

La transport

- Înaintea transportării, goliți tava pentru gheață prin următoarea procedură.
 - ① Goliți rezervorul de apă și cutia pentru gheață.
 - ② Setați modul de curățare a tăvii pentru gheață pe „ON (PORNIT)”. (Consultați „Curățarea tăvii pentru gheață”).
 - ③ După aproximativ 40 sec. goliți apa sau gheața din cutia pentru gheață când auziți sunetul de finalizare.
- Ștergeți apa din placa de evaporare. Înainte de a șterge apa așteptați ceva mai mult de o oră după ce ați scos ștecherul deoarece echipamentul ciclului de refrigerare este foarte fierbinte. (Placa de evaporare este amplasată în partea din spate a produsului.)

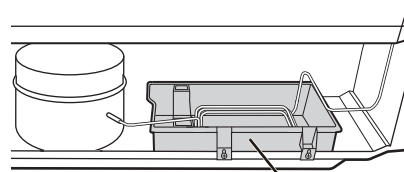

Placă de evaporare

- Unghiurile de fugă ale roților facilitează deplasarea frigiderului în față și în spate.

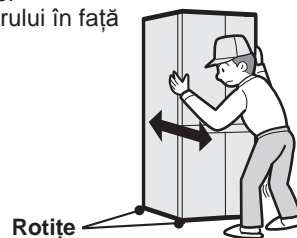

Roțițe

- Transportați frigiderul ținându-l de mânerul aflate în spatele și dedesubtul frigiderului.

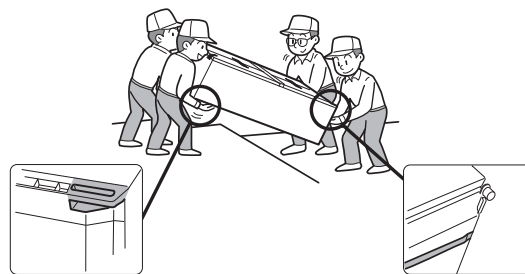

Decuplarea frigiderului

Dacă decuplați frigiderul când sunteți plecat pentru o perioadă mai lungă, scoateți toate alimentele din frigider și curățați bine interiorul. Scoateți cablul din priză și lăsați toate ușile deschise.

ÎNAINTE DE A CHEMA SERVICIUL DE DEPANARE

Înainte de a chema serviciul de depanare, efectuați următoarele verificări.

Problemă	Soluție
În exterior, corpul frigiderului este cald la atingere.	Este normal. Țeava caldă este plasată în corpul frigiderului pentru a preveni generarea condensului.
Când iese zgomot de la frigider.	Este normal ca frigiderul să producă următoarele sunete: <ul style="list-style-type: none"> • Sunet puternic produs de compresor la pornirea operației --- sunetul descrește în intensitate după o vreme. • Sunet puternic produs o dată pe zi de compresor --- sunet de operare produs imediat după operația de decongelare automată. • Sunet de lichid curgând (gâlgâit, fâsâit) --- sunet produs de lichidul congelant curgând prin țevi (sunetul poate crește în intensitate din când în când). • Pocnet sau sunet de măcinare, scârțâit --- sunet produs de expandarea și contractia pereților interiori și a părților interioare în timpul răcirii.
Congelarea sau generarea de condens se produce în interiorul sau în exteriorul frigiderului.	Acest lucru poate interveni în unul dintre următoarele cazuri. Folosiți o cârpă umedă pentru ștergerea gheții și o cârpă uscată pentru a șterge condensul. <ul style="list-style-type: none"> • Când umiditatea ambiantă este ridicată. • Când ușa este deschisă și închisă frecvent. • Când sunt păstrate alimente care conțin multă umezeală. (Este necesară împachetarea acestora.)
Alimentele din compartimentul frigiderului îngheață.	<ul style="list-style-type: none"> • Frigiderul funcționează timp îndelungat cu butonul control al temperaturii frigiderului setat la 0°C? • Frigiderul funcționează timp îndelungat cu butonul control al temperaturii congelatorului setat la -21°C? • Dacă temperatura ambiantă este foarte scăzută, alimentele din frigider se pot congela chiar dacă controlul temperaturii frigiderului este la nivelul 6°C.
În compartiment este un miros neplăcut.	<ul style="list-style-type: none"> • Alimentele cu miros puternic trebuie să fie înfășurate. • Dispozitivul dezodorizant nu poate îndepărta tot mirosul.
Panoul de comandă nu funcționează.	Această situație poate interveni în unul dintre următoarele cazuri: <ul style="list-style-type: none"> • Panoul sau degetul dvs. este murdar de grăsime sau ulei etc. • Când atingeți panoul cu mâna înmănușată, cu un plasture pe deget, cu unghia sau cu obiecte. • Pe taste este lipită o etichetă sau un scotch. • Poziția de atingere este ușor deplasată față de taste. • Timpul de operare este insuficient pentru ca tastele să funcționeze.

RO

PRODUCERE GHEAȚĂ

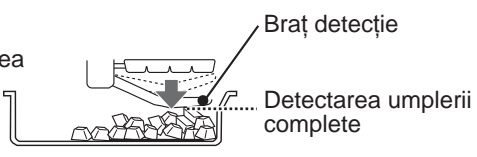
Problemă	Soluție
Instalația de producere a gheții nu produce gheață.	<ul style="list-style-type: none"> • Există apă în rezervorul de apă? (Dacă nu este, indicatorul producerii de gheață va clipi). • Este rezervorul de apă bine fixat? • Ați lăsat lopățița sau alte produse alimentare în cutia pentru gheață? • Nu sunt toate modulele de producere a gheții setate pe „OFF (OPRIT)”? • Există cuburile de gheață îngrămădite în partea din spate a cutiei pentru gheață? (Împrăstiați cuburile de gheață uniform). • Încercați curățarea tăvii pentru gheață. În cazul în care curățarea tăvii pentru gheață funcționează cum trebuie, așteptați o zi. Veți putea obține gheață din nou. 
Cuburile de gheață se produc încet	<ul style="list-style-type: none"> • Operațiunea de producere a gheții a fost abia repornită? • Se întâmplă imediat după ce ați reumplut rezervorul cu apă potabilă?
Cuburile de gheață sunt mici, rotunde sau lipite între ele. În cuburile de gheață există proeminențe sau găuri.	<ul style="list-style-type: none"> • Cuburile de gheață se pot face mici sau se pot lipi între ele mai ales imediat înainte sau după umplerea cu apă. • Dacă păstrați cuburile de gheață pentru o perioadă mai lungă, acestea se pot micșora, rotunji sau pot forma bulgări. • Proeminențele pe care le vedeți provin de la canelurile din tava pentru gheață. • Găurile se datorează bulelor de aer din cuburile de gheață, care se pot uni între ele dând naștere unor găuri mai mari.
Cuburile de gheață prezintă un anumit miros.	<ul style="list-style-type: none"> • Apa din rezervorul de apă este veche sau are un anumit miros? • A rămas cumva în rezervorul de apă detergent sau înălbitor folosit pentru curățarea acestuia? • În cazul în care cuburile de gheață nu au fost utilizate o perioadă mai lungă, mirosurile se pot transfera acestora.
Nu curge nici apă, nici cuburi de gheață nici chiar atunci când se realizează „Curățarea tăvii pentru gheață”.	<ul style="list-style-type: none"> • Este cutia pentru gheață plină cu cuburi de gheață? Ați lăsat lopățița sau alte produse alimentare în cutia pentru gheață? (Goliți cutia pentru gheață.) • Există apă în rezervorul de apă?

DACĂ AVEȚI ÎNTR-ADEVĂR NEVOIE DE SERVICE

Apelați la cel mai apropiat centru aprobat de SHARP.

Velmi vám děkujeme za zakoupení výrobku společnosti SHARP. Než začnete chladničku SHARP používat, přečtěte si, prosím, tento návod k obsluze, který vám zaručí maximální využití vaší nové chladničky.

- Tato chladnička je určena pouze pro domácí použití s okolní teplotou v rozmezí +5°C až +43°C. Teplotám nižším než -10°C by neměla být vystavena po dlouhou dobu.

Pouze pro použití v
domácnostech

BEZPEČNOSTNÍ POKYNY

- Chladnička obsahuje hořlavé chladicí látky (R600a: izobutan) a plyn izolace (cyklopentan). Abyste předešli vznícení a výbuchu, dodržujte následující zásady.
 - Chladicí systém na zadní straně chladničky a v jejím vnitřku obsahuje chladicí látky. Zamezte kontaktu ostrých předmětů s chladicím systémem.
 - K urychlení procesu odmrazení nepoužívejte mechanické přístroje ani jiné prostředky. (Tato chladnička má vlastní systém automatického odmrazení.)
 - Nepoužívejte elektrická zařízení uvnitř chladničky.
 - Pro světlo v chladicím oddělení používejte pouze předepsané součástky.
 - Nezakrývejte otvory v plášti chladničky.
 - V blízkosti chladničky nepoužívejte vznětlivé spreje, jako např. barvu ve spreji. Mohlo by dojít k výbuchu nebo požáru.
 - Pokud dojde k proražení chladicího systému, nemanipulujte se sítovou zásuvkou a nepoužívejte otevřený oheň. Otevřete okno a místnost vyvětrejte. Poté požádejte o servisní zásah pracovníka autorizovaného servisu společnosti SHARP.
 - Při likvidaci chladničky je třeba postupovat náležitým způsobem. Chladničku odevzdejte ve sběrném místě určeném pro zpracování hořlavých chladicích látek a izolace.
- V chladničce neskladujte vysoce těkavé a vznětlivé materiály, jako je éter, benzin, propan, nádoby s aerosolem, adhezivní činnidla, čistý alkohol atd. Tyto materiály mají tendence k výbuchu.
- Prach napadaný na sítovou zástrčku může způsobit požár. Očistěte ji proto pečlivě.
- Neměňte ani neupravujte tuto chladničku. Mohlo by to způsobit požár, elektrický úraz nebo zranění.
- Zajistěte, aby chladnička, která je určena k likvidaci, nepředstavovala žádné nebezpečí pro děti (např. odstraňte magnetický uzávěr dveří, aby se v ní děti nemohly zavřít).

UPOZORNĚNÍ

- Nedotýkejte se kompresoru ani jeho okrajových částí, protože během provozu jsou velmi horké a kovové okraje mohou způsobit zranění.
- Nedotýkejte se mokřýma rukama potravin nebo kovových obalů v mrazicím oddělení. Může dojít k omrzlinám.
- Nepoužívejte prodlužovací šňůru ani rozbočovací zásuvku.
- Nápoje v láhvích a v plechovkách neukládejte do mrazáku, protože při zmrazení by mohly prasknout.
- Ujistěte se, že napájecí šňůra nebyla při instalaci nebo přemístování poškozena. Pokud je napájecí zástrčka nebo šňůra uvolněná, nezapojte napájecí zástrčku. Hrozí nebezpečí elektrického šoku nebo požáru.
- Při vytahování zástrčky ze zásuvky uchopte nikoliv šňůru, ale přímo zástrčku. Zatáhnutí za šňůru může způsobit úraz elektrickým proudem nebo požár.
- Pokud dojde k poškození pružného přívodního kabelu, obraťte se na autorizovaný servis SHARP. Ke chladničce se smí použít pouze speciální kabel.
- V případě úniku plynu vyvětrejte prostor otevřením okna apod. Nedotýkejte se chladničky ani sítové zásuvky.
- Nepokládejte předměty obsahující kapaliny ani nestabilní předměty na horní části chladničky.
- Toto zařízení může být používáno dětmi staršími 8 let a osobami se sníženými fyzickými, smyslovými nebo mentálními schopnostmi nebo s nedostatkem zkušeností a znalostí, pokud jim byl poskytnut dozor nebo instrukce týkající se použití tohoto přístroje bezpečným způsobem a chápou možná nebezpečí. Děti si s tímto zařízením nesmí hrát. Čištění a uživatelská údržba nesmí být prováděna dětmi bez dozoru.

Informace o likvidaci pro uživatele (domácnosti)



Upozornění:
Váš výrobek je označen tímto symbolem. Znamená to, že je zakázáno likvidovat použitý elektrický nebo elektronický výrobek s běžným domácím odpadem. Pro tyto výrobky je k dispozici samostatný sběrný systém.

1. V zemích Evropské unie

Upozornění: Toto zařízení nelikvidujte v běžných odpadkových koších! Použité elektrické a elektronické vybavení je třeba likvidovat samostatně a v souladu s legislativou, která vyžaduje řádnou likvidaci, obnovení a recyklaci použitého elektrického a elektronického vybavení.

Na základě dohody členských států mohou domácnosti v zemích Evropské unie vracet použité elektrické a elektronické vybavení v určených sběrnách zdarma*. V některých zemích* od vás může místní prodejce odebrat zdarma použitý výrobek, pokud zakoupíte nový podobný.

*) Další podrobnosti vám sdělí orgány místní správy.

Pokud použité elektrické nebo elektronické vybavení obsahuje baterie nebo akumulátory, zlikvidujte je předem samostatně v souladu s místními vyhláškami.

Řádnou likvidací tohoto výrobku pomáháte zajistit, že bude odpad vhodným způsobem zlikvidován, obnoven a recyklován a zabráníte tak možnému poškození životního prostředí a zdraví obyvatel, ke kterému by mohlo dojít v případě nesprávné likvidace.

2. V ostatních zemích mimo Evropskou unii

Chcete-li tento výrobek zlikvidovat, obraťte se na místní správní orgány, které vás seznámí s vhodnou metodou likvidace.

Pro Švýcarsko: Použité elektrické nebo elektronické vybavení lze zdarma vrátit prodejci i v případě, že nekupujete nový výrobek. Další sběrná místa jsou uvedena na webových stránkách www.swico.ch nebo www.sens.ch.

BEZPEČNOSTNÍ POKYNY

- **Neinstalujte tuto chladničku do vlhkých nebo mokrých prostorů, předejdete tím možnosti poškození či netěsnosti izolace. Navíc může dojít ke kondenzaci na vnější straně chladničky, což může způsobit korozi.**

1 Ponechte kolem chladničky odpovídající prostor, aby bylo zajištěno její dostatečné odvětrání.

- Na obrázku je znázorněn minimální prostor nutný pro instalaci chladničky. Velikost prostoru kolem chladničky ovlivňuje její spotřebu energie.
- Chladnička bude mít nižší spotřebu energie, pokud kolem ní necháte větší prostor.
- Pokud používáte chladničku v menších prostorách, než je ukázáno na obrázku níže, může se v důsledku toho zvýšit teplota uvnitř jednotky, zařízení může způsobovat hluk nebo může dojít k jeho selhání.
- Prostor mezi zadní částí ledničky a zdí by měl být 60 mm a více avšak méně než 75 mm. Pokud je prostor širší než 75 mm, můžete se zranit dotykem kompresoru a jeho periferních částí, které jsou během provozu velmi horké.

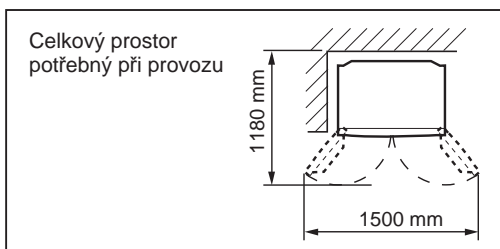
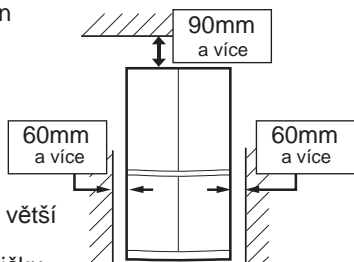

2 Použijte dvě přední nastavitelné nohy k tomu, abyste chladničku na podlaze umístili pevně a rovně.

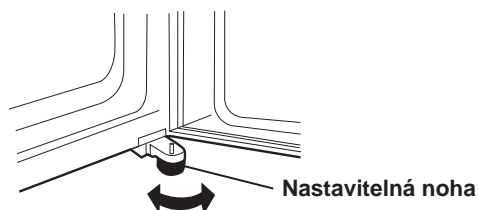

3 Jestliže nejsou pravé a levé dveře správně srovnány, nastavte je pomocí nastavitelných noh.

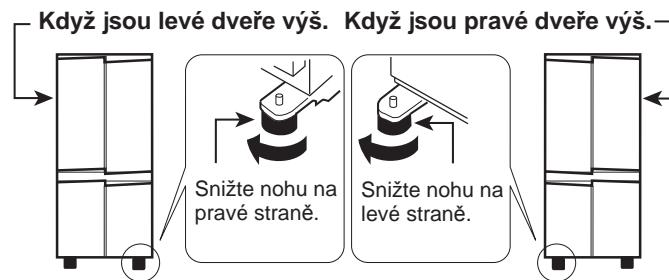

(Dokud se nastavitelná noha na druhé straně nebude těsně dotýkat podlahy.)

4 Vyšroubujte 4 šrouby v dolní části skříňě a upevněte jimi kryt podstavce (při dodání je uvnitř oddělení chladničky).

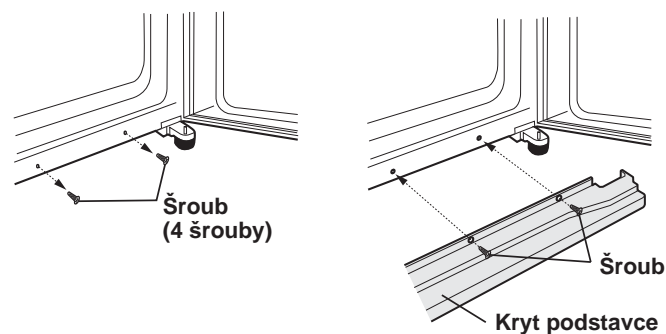

POZNÁMKA

- Umístěte vaši chladničku s mrazákem tak, aby byla přístupná zástrčka.
- Chraňte vaši chladničku před přímým slunečním zářením.
- Neumísťujte ji vedle zařízení tepelného zdroje.
- Neumísťujte ji přímo na podlahu. Použijte vhodný podstavec.
- Při zapojení zástrčky při otevřených dveřích zazní upozornění na otevřené dveře, ale neoznačuje to nenormální stav. Po zavření dveří zvuk umlkne.

Před používáním vaší chladničky

Vyčistěte vnitřní součásti hadříkem namočeným v teplé vodě. Jestliže použijete mýdlovou vodu, ořete je znovu čistou vodou.

INDIKÁTOR TEPLoty

Chladnička má v chladicím oddělení indikátor teploty, který umožňuje řídit průměrnou teplotu v nejchladnější zóně.

Nejchladnější zóna

Symbol označuje nejchladnější zónu v chladicím oddělení. (polička ve dveřích, umístěná v té samé výšce, není součástí nejchladnější zóny).

Symbol



Kontrola teploty v nejchladnější zóně

Správnou teplotu v nejchladnější zóně můžete pravidelně kontrolovat a v případě potřeby upravit nastavení knoflíku řízení teploty chladničky.

Pro udržení správné teploty uvnitř zařízení kontrolujte, zda je indikátor teploty stále MODRÝ. Je-li indikátor teploty BÍLÝ, je teplota příliš vysoká. V takovém případě zvýšte nastavení teploty chladničky a před další kontrolou indikátoru teploty vyčkejte 6 hodin.

MODRÁ



Správné nastavení

BÍLÁ



Příliš vysoká teplota, snižte teplotu pomocí otočného voliče pro chladničku.

POZNÁMKA

- Vnitřní teplotu chladničky ovlivňuje řada faktorů, například okolní teplota místnosti, množství uložených potravin a frekvence otírání dveří.
- Po vložení čerstvých potravin nebo při ponechání otevřených dveří po určitou dobu je normální, že indikátor teploty změní barvu na BÍLOU.

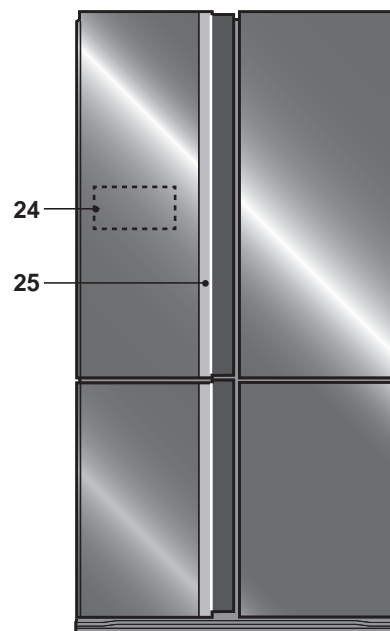
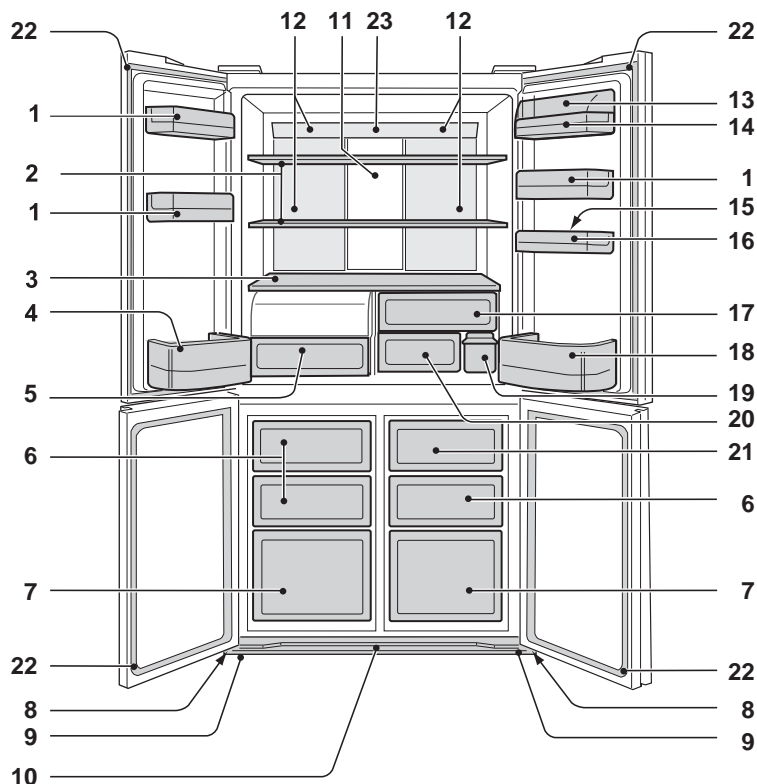

1. Příhrádky ve dveřích (3 ks)
2. Police v chladničce (2 ks)
3. Police
4. Příhrádka na láhve (levá)
5. **Dokonale utěsněné oddělení pro zeleninu**
Kryt oddělení pro čerstvou zeleninu se při vytažení krabice automaticky otevře.
6. Příhrádky mrazáku (malá) (3 ks)
7. Příhrádky mrazáku (velká) (2 ks)
8. Kolečka (4 ks)
9. Nastavitelné nohy (2 ks)
10. Kryt podstavce
11. **Hliníkový panel**
Panel je chlazen zezadu a nepřímo tak ochlazuje chladicí oddělení. Potraviny jsou proto zmrazovány šetrně a nejsou vystaveny proudu chladného vzduchu.
12. Osvětlení
13. Kryt víceúčelové příhrádky
14. Víceúčelová příhrádka
15. Držák na vejce
16. Příhrádka na vejce
17. Krabice na ovoce
18. Příhrádka na láhve (pravá)
Při ukládání velkých lahví posuňte dělicí příčku plně dozadu.

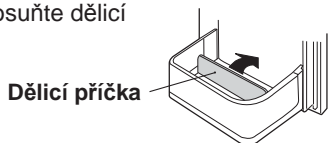
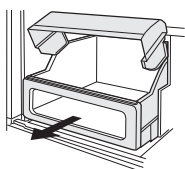

20. Krabice udržující potraviny čerstvé
21. **Box na skladování ledu**
Abyste zabránili poškození boxu na skladování ledu, nevyrábějte v něm led a nenalévejte do něj olej.
22. **Magnetické těsnění dveří** (4 ks)
23. **Značka „Eco“**
Jsou-li dveře chladničky ponechány otevřené, barva osvětlení se pomalu změní z modré na oranžovou. Znamená to, že teplota v chladničce stoupá.
24. **Dotykový ovládací panel**
25. **Indikátor na držadle**
Tento indikátor začne blikat, jestliže se spustí plazmový ionizátor Plasmacluster, ukazatel úspory energie a ukazatel nárůstu teploty.
Ionizátor Plasmacluster : Modrá
Úspora energie : Zelená
Ukazatel nárůstu teploty : Oranžová

Jednotka na odstraňování zápachu
V rozvodu chladného vzduchu je instalován katalyzátor pro odstraňování zápachu. Manipulace ani čištění nejsou nutné.

Jestliže vyndáte vnitřní příslušenství s řádným chlazením, můžete uložit více jídla.

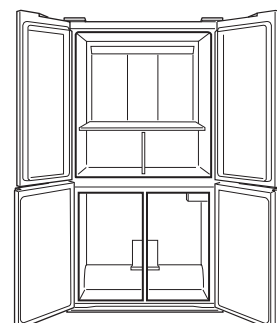

Dotykový ovládací panel

Pro ovládání se dotkněte tlačítek holou rukou.

Rozsvícení ovládacího panelu

Stiskněte tlačítko  (Enter).

Za normálních okolností se zobrazí pouze tlačítko .

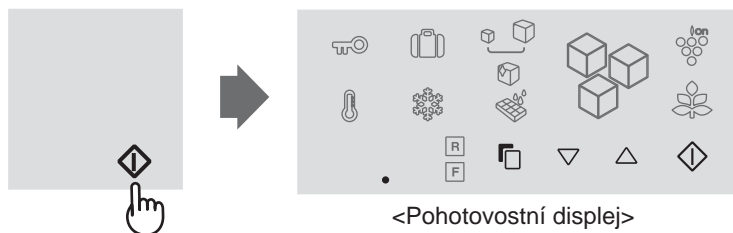

- Panel se rozsvítí a zobrazí aktuální nastavení.
- Jestliže není po nastavení funkcí zaznamenána po dobu 1 minuty žádná činnost, displej se automaticky vrátí do pohotovostního režimu.

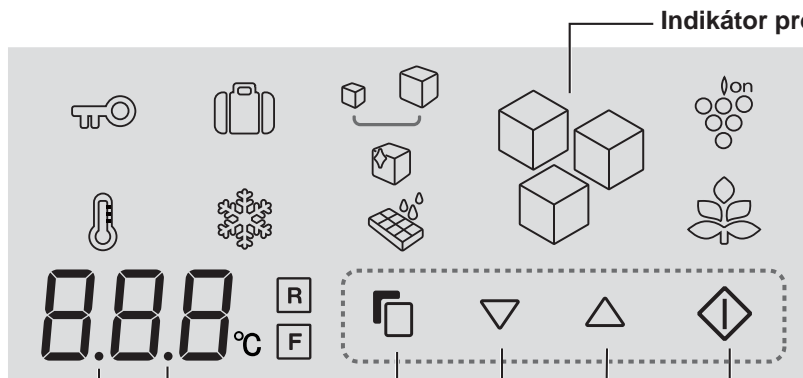

Indikátor procesu výroby ledu

Indikátor zvuku vypnuto

Tento indikátor ukazuje, že je zvuk vypnutý („VYPNUTO“).

Indikace upozornění na otevřené dveře

Tento indikátor ukazuje, že je zapnuté upozornění na otevřené dveře („ZAPNUTO“).

Tlačítka

Tlačítko (Enter)

Dokončete nastavení.

Tlačítko /

Stisknutím vyberete funkci ZAPNUTO/VYPNUTO nebo nastavení teploty.

Tlačítko „výběr“

Stisknutím vyberete značku funkce a signál upozornění na otevřené dveře.

Ikony funkcí

Symbody aktivních funkcí se zbarví.



Ionizátor Plasmacluster



Čištění zásobníku na led



Úspora energie



Režim Dovolená



Výroba ledu



Rychlé zmrazení



Výroba velkých kusů ledu



Dětský zámek



Výroba čírého ledu



Ukazatel nárůstu teploty

Nastavení teploty



Chladicí oddělení



Mrazicí oddělení

Pokaždé, když otevřete dveře

Ovládací panel se rozsvítí a zobrazí aktuální nastavení.

- Úkon se nezdaří, jestli jsou dveře chladničky otevřené.

V případě obnovy dodávky energie

- Jestliže dojde k výpadku napájení během provozu rychlého mrazení nebo během čištění zásobníku na led, tyto činnosti se zastaví.
- Indikátor procesu výroby ledu se vrátí do původního stavu.
- Ostatní nastavení se zobrazí podobně jako před výpadkem napájení.

Ionizátor Plasmacluster

Ionizátor uvnitř vaší chladničky uvolňuje do chladicího oddělení svazky iontů, což jsou kolektivní shluky pozitivních a negativních iontů. Tyto svazky iontů snižují výskyt plísňové houby ve vzduchu.

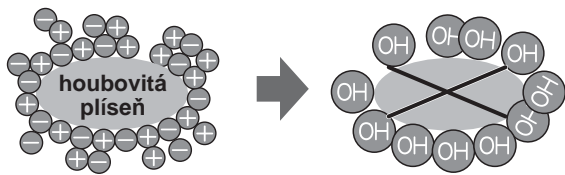

Spuštění operace

- 1 Zvolte symbol plazmového ionizátoru „Plasmacluster“.

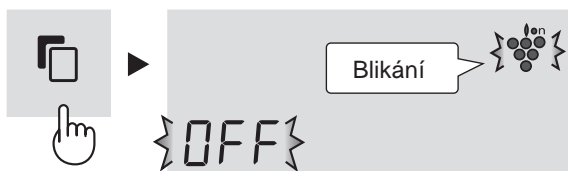

- 2 Vyberte „ON“ - zapnuto.

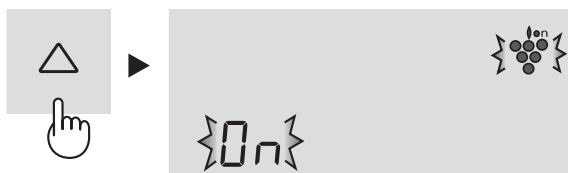

- 3 Dokončete nastavení.



Navíc indikátor na držadle 3krát (modře) blikne.

Činnost indikátoru na držadle

- Pokaždé, když zavřete dveře, indikátor blikne (modře).
- Jestliže je rovněž v provozu úspora energie, indikátor blikne 6krát.
(Modrá→Zelená→Modrá→Zelená→Modrá→Zelená)

Zrušení operace

Stejný postup se používá při spuštění. V kroku 2 vyberte „OFF“.



POZNÁMKA

- V chladničce může být cítit mírný zápach. Jedná se o pach ozónu generovaného ionizátorem. Množství ozónu je minimální a rychle se v chladničce rozkládá.

Úspora energie

Použijte tuto funkci, pokud chcete spotřebič přepnout do režimu úspory energie.

Spuštění operace

- 1 Vyberte ikonu „Úspora energie“.
(Ikona je zelená)



- 2 Vyberte „ON“ - zapnuto.



- 3 Dokončete nastavení.



Navíc indikátor na držadle 3krát (zeleně) blikne.

Činnost indikátoru na držadle

- Pokaždé, když zavřete dveře, indikátor blikne (zeleně).
- Jestliže je rovněž v provozu plazmový ionizátor Plasmacluster, indikátor blikne 6krát.
(Modrá→Zelená→Modrá→Zelená→Modrá→Zelená)

Zrušení operace

Stejný postup se používá při spuštění.
V kroku 2 vyberte „OFF“.



POZNÁMKA

- Zatímco je v činnosti tato funkce, vnitřní teplota chladničky a mrazícího oddělení bude vyšší než přednastavená teplota, a to přibližně o 1 °C (chladnička) nebo o 2 °C (mrazák). Tento průvodce předpokládá nastavení 3 °C (chladnička) a -18 °C (mrazák). Zobrazení přednastavené teploty se nezmění.
- Schopnost úspory energie závisí na prostředí, ve kterém zařízení používáte (regulace teploty, okolní teplota, četnost otevírání a zavírání dveří, množství jídla).
- Zrušte tuto funkci, jestliže pociťujete, že nápoje nejsou dostatečně studené nebo že výroba ledu zabírá příliš dlouhou dobu.

Tipy pro šetření energie

- Okolo chladničky ponechte co největší prostor pro větrání.
- Nenechávejte chladničku na přímém slunečním světle a vedle tepelných spotřebičů.
- Otevírejte dveře chladničky tak zřídka, jak je to jenom možné.
- Teplá jídla nechte před vložením do chladničky vystydnout.
- Rozmístěte potraviny na policích rovnoměrně, aby mohl chladicí vzduch účinně cirkulovat.

Výše spotřeby energie tohoto modelu je měřena s ohledem na mezinárodní standardy o výkonu chladících zařízení za následujících podmínek.

- Všechna příslušenství v mrazícím oddělení se vyndají tak, jak je uvedeno na obrázku.

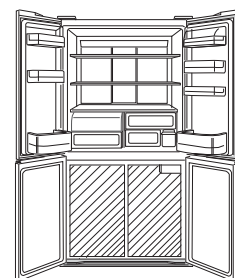

- Rozměry prostoru.

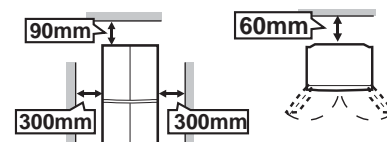

Režim Dovolená

Tuto funkci použijte, když odjíždíte na cesty nebo když na delší dobu opouštíte dům.

Spuštění operace

- 1 Vyberte ikonu „Režim dovolená“.

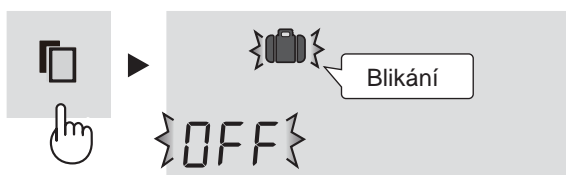

- 2 Vyberte „ON“ - zapnuto.



- 3 Dokončete nastavení.



Zrušení operace

Stejný postup se používá při spuštění.
V kroku 2 vyberte „OFF“.



POZNÁMKA

- Teplota v oddělení chladničky se nastaví na 10°C.
- Doba uložení potravin v chladicím oddělení se zkrátí na polovinu až třetinu normální doby. Tuto funkci prosím používejte pouze tehdy, nejsou-li v chladničce uloženy potraviny, které by se mohly zkazit.
- Teplota uvnitř chladicího oddělení se nedá změnit (na displeji je zobrazeno „10 °C“).

Rychlé zmrazení

Tato funkce umožňuje vyrobit vysoce kvalitní zmrazené výrobky a hodí se pro zmrazování v domácnostech.

Spuštění operace

- 1 Vyberte ikonu „Rychlé mražení“.

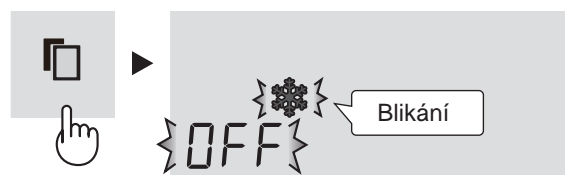

- 2 Vyberte „ON“ - zapnuto.



- 3 Dokončete nastavení.



Zrušení operace

Stejný postup se používá při spuštění.
V kroku 2 vyberte „OFF“.



POZNÁMKA

- Rychlé zmrazení se automaticky ukončí přibližně za 2 hodiny. (Ikona zmizí.)
- Velké kusy potravin není možné zmrazit během jedné operace.
- Rychlé zmrazení může trvat i déle než 2 hodiny, jestliže se překrývá s odmrazováním, protože bude zahájeno až po skončení odmrazování.
- Během používání této funkce pokud možno co nejméně otevírejte dveře.

Dětský zámek

Ovládání pomocí kláves na ovládacím panelu lze zamknout. Pomocí této funkce zabráníte dětem nebo jiným osobám, aby si s panelem hrály.

Spuštění operace

- 1 Vyberte ikonu „Dětský zámek“.



- 2 Vyberte „ON“ - zapnuto.



- 3 Dokončete nastavení.



Zrušení operace

Stejný postup se používá při spuštění. V kroku 2 vyberte „OFF“.

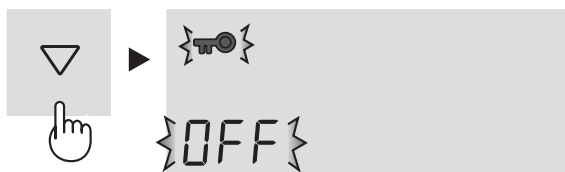

Ukazatel nárůstu teploty

Pokud je zapnuta tato funkce, budete upozorněni na vzrůst teploty uvnitř zařízení.

Spuštění operace

- 1 Vyberte ikonu „Ukazatel nárůstu teploty“. (Ikona je oranžová.)



- 2 Vyberte „ON“ - zapnuto.



- 3 Dokončete nastavení.



Navíc indikátor na držadle 3krát (oranžově) blikne.

Ukazatel nárůstu teploty

- Jestliže se vnitřní teplota zvýší následujícím způsobem, dojde k upozornění.
Chladnička : více než 10 °C
Mrazák : více než -10°C
- Před tím, než začnete jíst, zkontrolujte, jestli není jídlo zkažené.

Indikace

- Ikony začnou blikat.

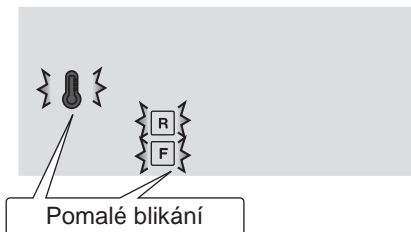

- Indikátor na držadle (oranžová) blikne každých 30 sekund.

Jak zrušit blikání indikátoru

Stiskněte tlačítko  během blikání ikony.

Zrušení operace

Stejný postup se používá při spuštění. V kroku 2 vyberte „OFF“.

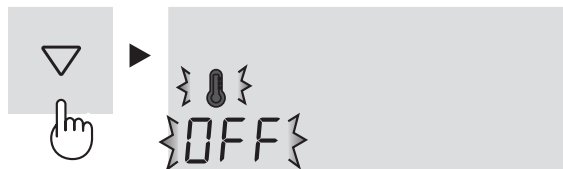

CZ

R **F** Nastavení teploty

Chladnička si reguluje teplotu automaticky. Avšak, je-li to zapotřebí, nastavte teplotu následovně.

Chladicí oddělení

Nastavitelná od 0°C do 6°C v krocích po 1°C.

- 1 Zvolte ikonu **R**.
Displej ukazuje současnou přednastavenou teplotu.



- 2 Nastavte teplotu. [Δ : zvýšit, ∇ : snížit]



- 3 Dokončete nastavení.

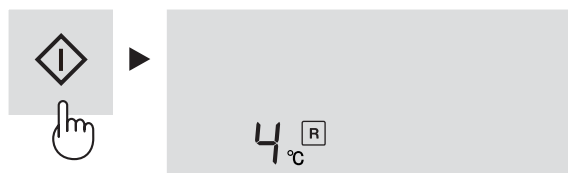

Mrazicí oddělení

Nastavitelná od -13°C do -21°C v krocích po 1°C.

- 1 Zvolte ikonu **F**.
Displej ukazuje současnou přednastavenou teplotu.



- 2 Nastavte teplotu. [Δ : zvýšit, ∇ : snížit]



- 3 Dokončete nastavení.



Pokročilá nastavení mrazícího/chladícího oddělení

Teplota mrazícího a chladícího oddělení se dá přizpůsobit po 0,5 °C v následujících krocích **1** až **3**.

Chladicí oddělení

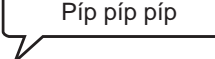
1. Zvolte ikonu **R**.

2. Stiskněte tlačítko \diamond po dobu minimálně 3 sekund.
Současná přednastavená teplota na displeji se změní na 3,0 °C (zobrazení na displeji bude jako na obrázku vpravo).
3. Teplotu přizpůsobíte následováním kroků **2** až **3** výše.

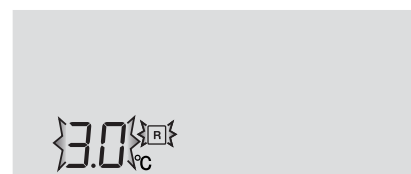
Následujte kroky **1** až **2**, pokud chcete přizpůsobit teplotu po 1 °C.

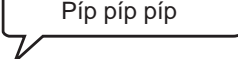

Mrazicí oddělení

1. Zvolte ikonu **F**.

2. Stiskněte tlačítko \diamond po dobu minimálně 3 sekund.
Současná přednastavená teplota na displeji se změní na -18,0 °C (zobrazení na displeji se bude střídát jako na obrázku vpravo).
3. Teplotu přizpůsobíte následováním kroků **2** až **3** výše.

Následujte kroky **1** až **2**, pokud chcete přizpůsobit teplotu po 1 °C.



Upozornění na otevřené dveře

- Zpočátku je upozornění na otevřené dveře nastaveno na zapnuto („ZAPNUTO“).
- Zůstanou-li otevřené dveře chladničky, zazní upozornění na otevřené dveře.
- Upozornění na otevřené dveře se ozve asi 1 minutu po otevření dveří a potom opět po 1 minutě (pokaždé jenom jednou).
- Zůstanou-li dveře otevřené přibližně 3 minuty, bude se upozornění ozývat nepřetržitě.

Zrušení operace

- 1 Zvolte indikaci „Upozornění na otevřené dveře“ tak, jak je uvedeno na obrázku níže.



- 2 Vyberte „OFF“ - vypnuto.

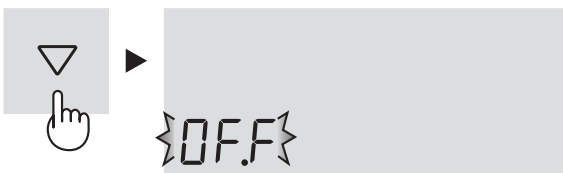

- 3 Dokončete nastavení.

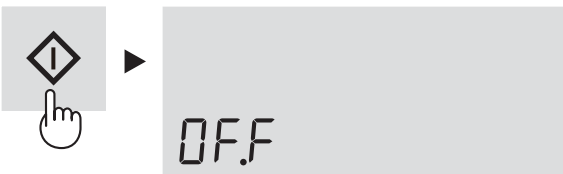

Na pohotovostním displeji

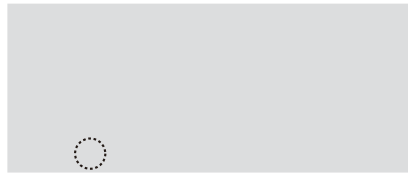

Indikace zmizí.

Spuštění operace

Stejný postup se používá při zrušení operace. V kroku 2 vyberte „ON“.



Indikace upozornění na otevřené dveře.

Na pohotovostním displeji

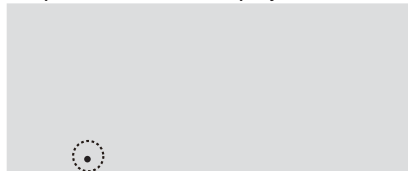

Ukazuje, že je zapnuto upozornění na otevřené dveře („ZAPNUTO“).

Zvuk zapnutý/vypnutý („ZAPNUTO/VYPNUTO“)

- Zprvu je zvuk nastaven na „ZAPNUTO“.
- Tuto funkci použijte v případě, že chcete přepnout zvuk při použití tlačítek a zvuk při dokončení čištění zásobníku na led na „ON“ nebo „OFF“.

Pro vypnutí zvuku („VYPNUTO“).

Stiskněte zároveň tlačítka ▾ a ◆ a držte je po dobu minimálně 3 sekund.

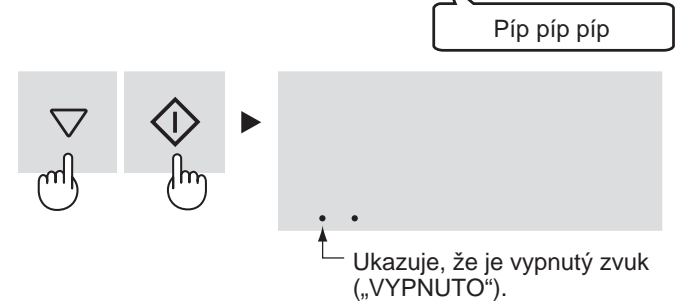

Stiskněte znovu tlačítka ▾ a ◆ zároveň a držte je po dobu minimálně 3 sekund.

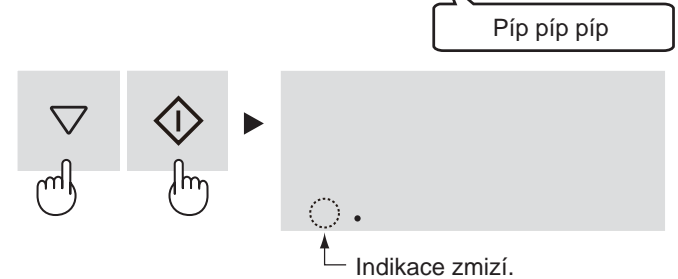

Osvětlení ON/OFF - zapnuté/vypnuté

- Tuto funkci použijte v případě, že chcete přepnout osvětlení na ovládacím panelu a na indikátoru na držadle při otevření dveří na „ON“ nebo „OFF“.

Nastavit „OFF“ - vypnuto

Stiskněte zároveň tlačítka △ a ◆ a držte je po dobu minimálně 3 sekund.

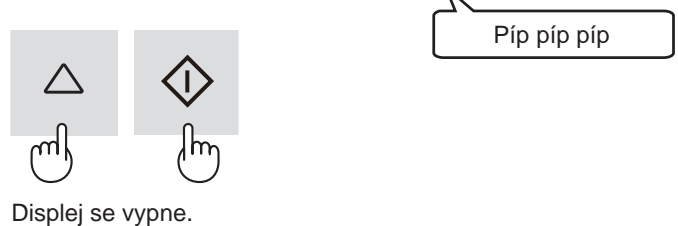

Nastavit „ON“ - zapnuto

Stiskněte znovu tlačítka △ a ◆ zároveň a držte je po dobu minimálně 3 sekund.

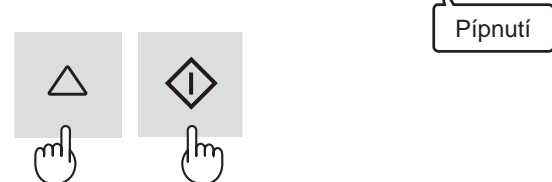

AUTOMATICKÝ VÝROBNÍK LEDU

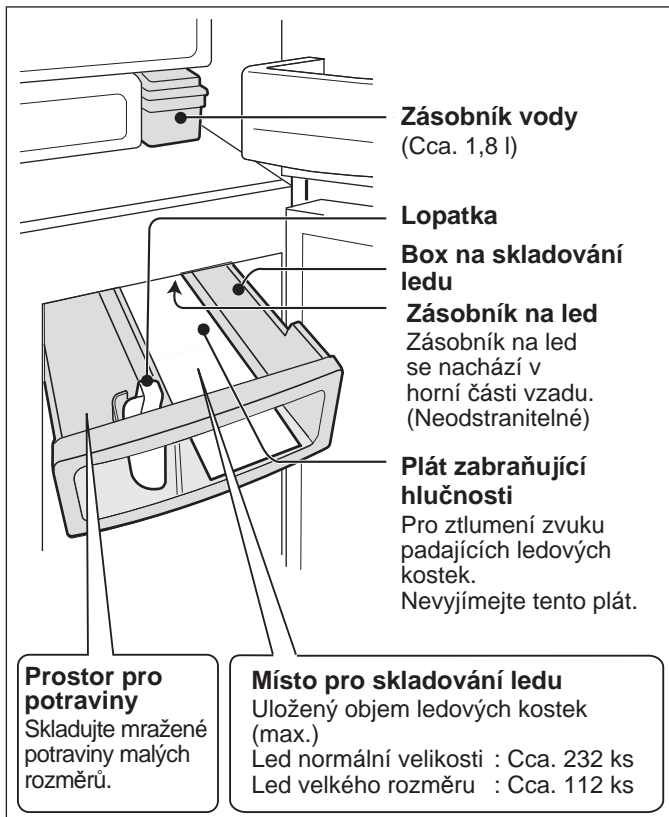

Jak se vyrábí ledové kostky

Přívod vody

- Voda se do zásobníku na led přivádí z nádržky na vodu.

Výroba ledu

- Ledové kostky zmrznou. (8 kusů najednou)
- Počet ledových kostek za jeden cyklus se může někdy lišit.

Uvolnění

- Zásobník na led se otáčí, uvolňuje tak led, a poté se vrací k „Přívodu vody“.
- Zásobník na led se nebude otáčet, jestliže je úložný box na led plný.

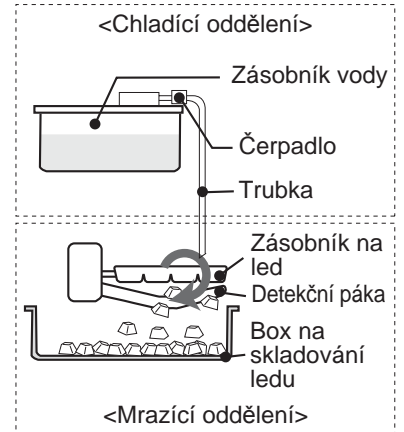

Detekční páka

Detekční páka pravidelně kontroluje objem ledových kostek.

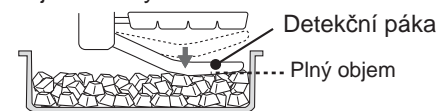

Objem ledových kostek se sníží, jestliže nejsou kostky uhlazeny.

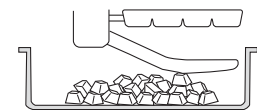

(Přibližně poloviční objem)

Režim na výrobu různých druhů ledu

Můžete si zvolit mezi 5 režimy, jak je ukázáno níže. Velikost nebo čírost ledových kostek se liší podle zvoleného režimu.

Režim	Ikona	Velikost ledu	Čírost ledu	Čas nutný k výrobě ledu
Výroba ledu OFF - vypnuto		—	—	—
Normální led		Normální	Normální	Cca. 2 hodiny
Velký led		Velká	Normální	Cca. 3 a půl hodiny
Čirý led (Normální velikost)		Normální	Vysoko	Cca. 6 hodiny
Čirý led (Velký rozměr)		Velká	Vysoko	Cca. 8 hodiny

POZNÁMKA

- Ve stejný čas jsou vyrobeny 2 typy ledových kostek.

Kostka



Mnohostranný tvar



- Není možné zvolit více režimů najednou.
- Čas nutný na výrobu ledu, jak je ukázán výše, je pouze přibližný, je-li okolní teplota 30 °C, regulace teploty nastavena na Med, úspora energie vypnuta a nejsou-li otevírány a zavírány dveře.

Výroba ledu ihned po změně režimu

- První várka ledových kostek po změně režimu není ovlivněna ve změně velikosti či čírosti. Důvodem je, že jsou při přepnutí režimu v zásobníku na led stále ještě naplň zmrzlé kostky. U druhé a další várky ledových kostek se změna režimu již projeví.

Výroba ledu trvá déle, když:

- V místnosti je vysoká teplota.
- Činnost chlazení je nižší, např. v zimě.
- Je uloženo příliš mnoho potravinových výrobků.
- Chladnička se rozmrazuje.
- Dveře jsou často otevírány.
- Restartujete proces výroby ledu.
- Je v provozu režim úspory energie.

Čírosti čistého ledu není dosaženo za následujících podmínek

- Výroba ledu je prováděna poprvé.
- V ostatních odděleních je uloženo velké množství potravin.
- Je spuštěna funkce Úspora energie nebo Rychlé mrazení.
- Nastavená teplota je vyšší nebo nižší než počáteční nastavení teploty. (Chladnička: 3 °C, Mrazák: -18 °C)

Příprava na první výrobu ledu

- Umyjte vodní nádržku a box na ukládání ledu.
- Proveďte vyčištění zásobníku na led a trubky za pomoci režimu vyčištění zásobníku na led. (Je možné, že se v automatickému výrobníku ledu vyskytují zápach a nečistoty.)



BEZPEČNOSTNÍ POKYNY

Používejte výhradně pitnou vodu.

Spuštění operace

Primární nastavení režimu výroby ledu je „OFF“ - vypnuto.

① Vyberte jeden ze čtyř režimů.

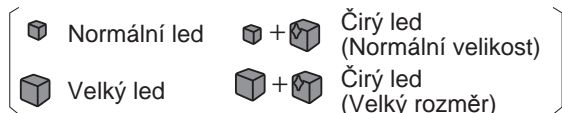

② Vyberte „ON“ - zapnuto.



③ Dokončete nastavení.



④ Vyměňte vodní nádržku a naplňte ji vodou.

- Při přenášení vodní nádržky nenaklánějte, aby se nevyliła voda.

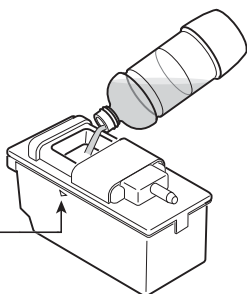
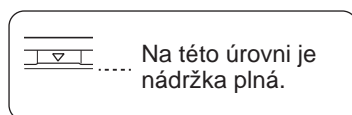

⑤ Nastavte vodní nádržku.

- Bezpečně vodní nádržku vložte. K výrobě ledových kostek nedojde, pokud není nádržka zcela zasunuta.

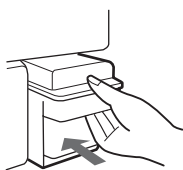

Led se vyrobí automaticky.

POZNÁMKA

- Výroba první várky ledových kostek trvá přibližně 24 hodin.
- Z hygienických důvodů vyměňte vodu jednou týdně, a to i v případě, že není vodní nádržka zcela vyprázdněná.
- Když ponecháte nádržku prázdnou, může dojít ke vzniku vrzavého zvuku, což je zcela běžné.

Indikátor procesu výroby ledu

Indikace procesu výroby ledových kostek se bude měnit v závislosti na fázi dokončení podle následujících obrázků.

Indikace	Stav
	<ul style="list-style-type: none"> • Automatická výroba ledu není v provozu. • Po uplynutí 5 minut od přívodu vody.
	Výroba ledu byla zahájena.
	<ul style="list-style-type: none"> • Výroba ledu je dokončena asi ze dvou třetin. • Když je box na ukládání ledu plný.
	Výroba ledu byla ukončena. Kostky ledu spadnou do boxu na ukládání ledu. (Ovládací panel se rozsvítí, a oznámí tak ukončení procesu.)
	<p>Nádržka na vodu je prázdná. Nalijte vodu do nádržky.</p> <ul style="list-style-type: none"> • I v případě, že je nádržka na vodu prázdná, je možné blikání vypnout otevřením a zavřením dveří. Po krátké době ale blikání začne znovu.

POZNÁMKA

- Nepoužívejte jinou než pitnou vodu. Nepoužívejte horkou vodu (tepelná odolnost: 60 °C), džus, čaj, perlivou vodu, sportovní nápoje apod. (může dojít ke znečištění vnitřního zařízení). Výsledkem takového počínání může být porucha výrobníku ledu.
- K výrobě ledu velkého rozměru nemusí dojít, jestliže je v nádrže málo vody, a to i v případě, že je vybrán režim pro výrobu velkého ledu.
- Navrch ledových kostek nepokládejte lopatku ani potraviny. Mohlo by to způsobit poruchu automatického výrobníku ledu (poničení detekční páky apod.), anebo zaseknutí přihrádky. Nastavte lopatku na určené místo.

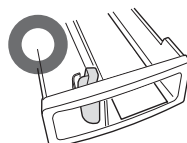

Výčnělky na ledových kostkách

- V zásobníku jsou štěrby. Ledové kostky mohou tedy mít z tohoto důvodu výčnělky.
- Tyto výčnělky mohou být špičaté. Při vkládání ledových kostek do úst buďte tedy opatrní.

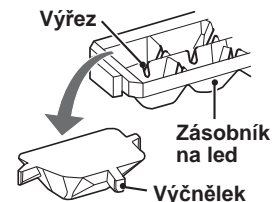

Běloba na ledových kostkách a plovoucí látky

- Minerály obsažené ve vodě mohou během procesu mražení ztuhnout a zbělat. Minerály přejdou zmrazením do stavu, kdy jsou nerozpustné ve vodě, tudíž tající led zanechá pouze bílé plovoucí látky. Toto je zcela běžné.
- Pokud používáte tvrdou vodu (např. tvrdost vody je více jak 100 mg/l), tak je více pravděpodobné, že k tomuto jevu dojde.
- Totéž se stane i v případě, že je čírost ledu nastavena na „ON“ - zapnuto.

CZ

Zrušení režimu na výrobu ledu

- Tuto funkci použijte přes noc nebo během zimy.
- Box na ukládání ledu můžete použít jako mrazící pouzdro.

Zrušení operace

- 1 Vyberte režim na výrobu ledu, který je právě v provozu.



- 2 Vyberte „OFF“ - vypnuto.

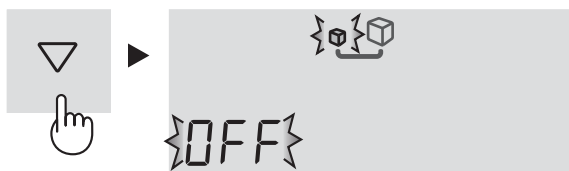

- 3 Dokončete nastavení.



- 4 Vyprázdněte vodní nádržku. Pečlivě jej vysušte a nastavte do původní polohy.



Po zrušení výroby ledu

- I po zrušení režimu na výrobu ledu, dojde ještě jednou k uvolnění ledu, tudíž se zapnou zásobník ledu a detekční páka.
- Po závěrečném uvolnění ledu se indikátor výrobního procesu vypne.



- Dokud není indikátor vypnut, nevkládejte žádné potraviny. V opačném případě by mohlo dojít k poničení detekční páky.

Opětovné spuštění operace

Viz „Výroba ledu“.

Čištění zásobníku na led

Můžete vyčistit zásobník ledu a trubku. Na začátku, anebo v případě, že nebyla chladnička delší dobu užívána, použijte tuto funkci.

- Voda je do zásobníku na led přiváděna z nádrčky na vodu nuceně.
- Množství vypuštěné vody po jednom čištění bude 100 ml. Nicméně, pokud je zapnut režim na výrobu velkých kusů ledu, objem vypuštěné vody bude 230 ml.

Příprava

Opatrně nalijte vodu do vodní nádrčky a nastavte do původní polohy. Vyprázdněte box na ukládání ledu.

Spuštění operace

- 1 Vyberte ikonu „Čištění zásobníku na led“.



- 2 Vyberte „ON“ - zapnuto.



- 3 Dokončete nastavení. (Spustí se čištění zásobníku na výrobu ledu.)



Během čištění zásobníku na led

Bude to trvat přibližně 40 s. Nevytahujte box na ukládání ledu ven.

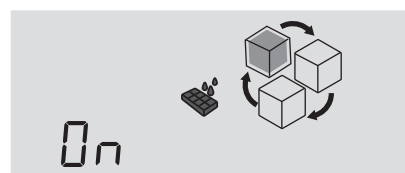

Indikace probíhajícího procesu se bude přepínat tak, jak je ukázáno na obrázku výše.

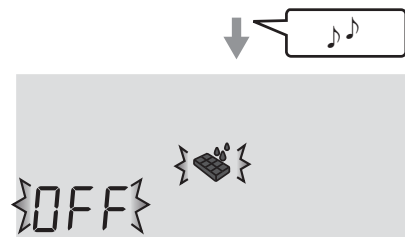

- 4 Znovu proveďte kroky 2 až 3.

- 5 Nakonec stiskněte tlačítko . Odstraňte vodu z boxu na ukládání ledu. Pečlivě jej vysušte a nastavte do původní polohy.

POZNÁMKA

Jakmile je čištění dokončeno, vrátí se do toho režimu výroby ledu, který je právě nastaven.

ULOŽENÍ POTRAVIN

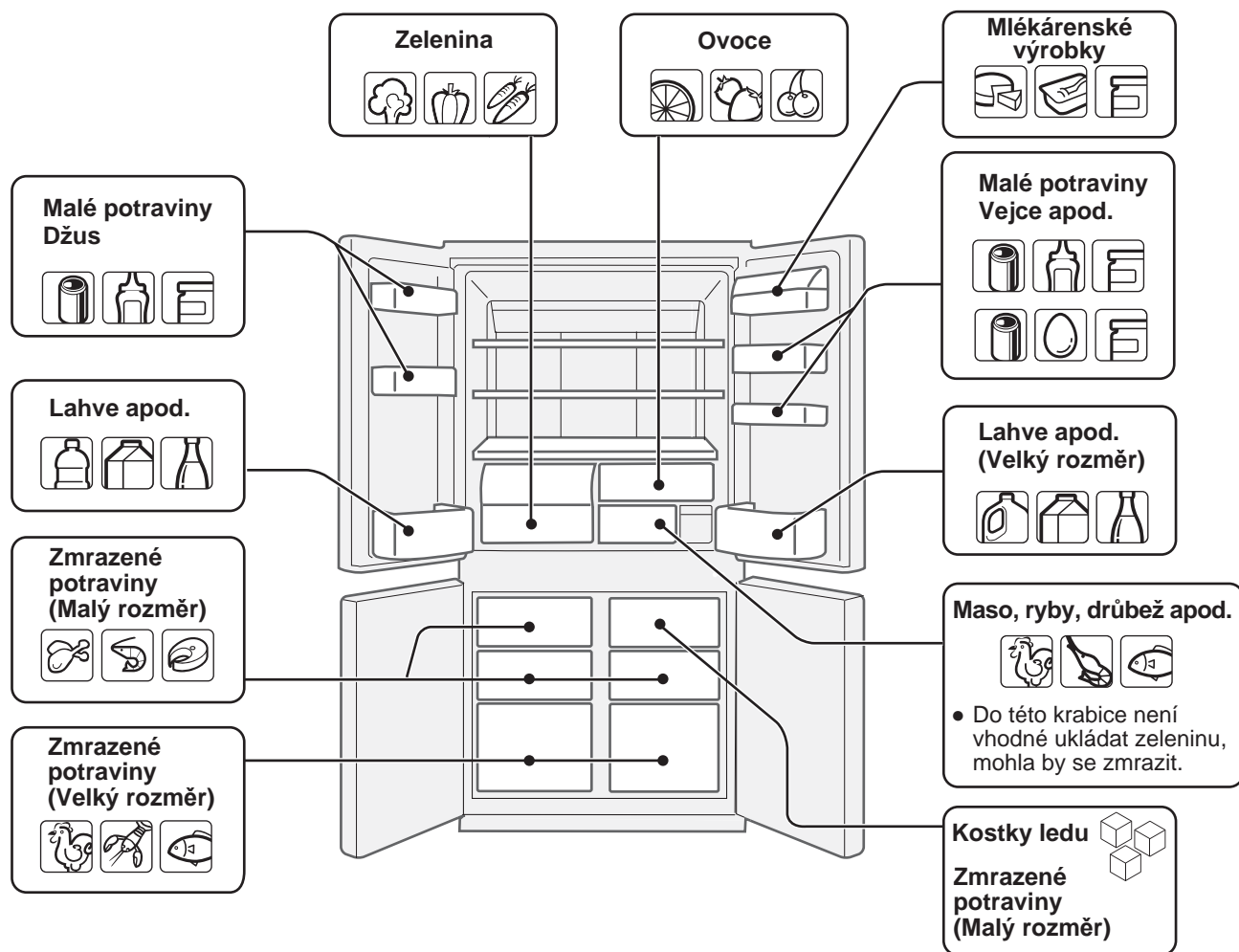

Chlazení snižuje rychlost, se kterou se kazí potraviny. Pro maximální udržení čerstvosti potravinářských výrobků, které podléhají zkáze, následuje obecný návod pro prodloužení doby uskladnění potravin.

Ovoce a zelenina

Pro zamezení ztráty vlhkosti mají být ovoce a zelenina volně zabalené do plastového materiálu, např. fólie nebo sáčků (neuzavírejte), a umístěné do oddílu pro zeleninu nebo do schránky na ovoce.

Jestliže máte uloženo velké množství zeleniny, může dojít ke kondenzaci. Tento jev neovlivní provoz ani výkon přístroje. Vlhkost odstraníte suchým hadříkem.

Mlékárenské výrobky a vejce

- Většina mlékařských výrobků má uvedeno datum doporučené spotřeby na vnějším obalu, který rovněž informuje o doporučené teplotě a době uskladnění výrobku.
- Vejce mají být uskladněny v přihrádkách na vejce.

Maso, ryby a drůbež

- Umístěte na podnos nebo na talíř a zakryjte papírovým nebo plastovým obalem.
- Větší výseky masa, ryb nebo drůbeže umístěte do zadní části na police.
- Dbejte, aby všechny vařené potraviny byly pečlivě zabalené nebo umístěné ve vzduchotěsném obalu či nádobě.

POZNÁMKA

- Rozmístěte potraviny na policích rovnoměrně, aby mohl chladicí vzduch účinně cirkulovat.
- Teplé potraviny je nutné ochladit před jejich uložením do chladničky. Uložení teplých potravin zvyšuje teplotu v jednotce a zvyšuje nebezpečí zkažení potravin.
- Nezablkujte vývod a přívod obvodu proudění chladicího vzduchu potravinami nebo nádobami; jinak by potraviny v chladničce nebyly rovnoměrně chlazené.
- Dveře pečlivě zavírejte.

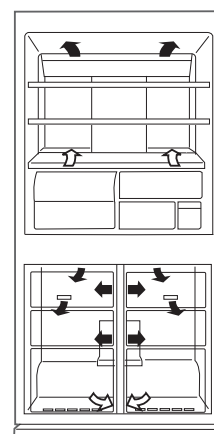

← DOVNITŘ
→ VEN

Neumísťujte potraviny přímo před vývod studeného vzduchu. Toto by mohlo způsobit zmrazení potravin.

Pro nejlepší zmrazení

- Potraviny musí být čerstvé.
- Zmrazujte malé množství potravin najednou, abyste je rychle zmrazili.
- Potraviny by měly být pečlivě zabalené, těsně uzavřené nebo zakryté.
- Potraviny rozložte v mrazáku rovnoměrně.
- Označte si tašky nebo nádoby, abyste měli přehled o zmrazených potravinách.

BEZPEČNOSTNÍ POKYNY

- Nejprve odpojte chladničku od sítě, abyste zabránili úrazu elektrickým proudem.
- Nestříkejte vodu přímo na vnější skříňku nebo do ní. Toto může způsobit korozi a poškození elektrické izolace.

DŮLEŽITÉ

Abyste předešli popraskání vnitřních povrchů a plastových součástí, dodržujte následující doporučení.

- Odstraňte důkladně všechny tuky z potravin, které jsou nalepené na plastových součástech.
- Některé domácí čisticí prostředky mohou způsobit poškození, proto při čištění používejte pouze přípravek na mytí nádobí (mýdlovou vodu).
- Je-li použito nezředěného čisticího roztoku nebo saponátová voda není důkladně vysušena, může dojít k popraskání plastových částí.

- 1 Vyjměte vodní nádržku a pečlivě ji vyčistěte a vysušte, abyste zabránili vzniku map a odstranili bakterie. (jednou týdně)
- 2 Vyjměte příslušenství, jako např. police, ze skříně a ze dveří. Omyjte je v teplé vodě se saponátem na mytí nádobí; opláchněte v čisté vodě a usušte.
- 3 Vyčistěte vnitřek hadrem namočeným v teplé vodě se saponátem na mytí nádobí. Potom použijte studenou vodu pro odstranění saponátové vody.
- 4 Otřete vnější skříň měkkým hadrem pokaždé, když je znečištěna.
- 5 Očistěte magnetické těsnění dveří zubním kartáčkem a teplou vodou se saponátem na mytí nádobí.
- 6 Ovládací panel otřete suchou látkou.

POZNÁMKA

- Chcete-li předejít poškození chladničky, nepoužívejte agresivní čisticí prostředky ani rozpouštědla (laky, barvy, leštící prášek, benzín, horkou vodu apod.)
- Dojde-li k náhlému výpadku elektrické energie, prosíme počkejte alespoň 5 minut před tím, než zařízení opět zapnete.
- Každá skleněná police váží přibližně 3kg. Držte je pevně, pokud je vyjímáte ze skříňky nebo při přenášení.
- Vyvarujte se pádu předmětů uvnitř chladničky stejně tak úderů do vnitřních stěn. Může to způsobit praskliny na vnitřním povrchu.

Odmrazování

Unikátní energeticky úsporný mechanismus zařízení odmrazuje zcela automaticky.

Když zhasne osvětlení v oddělení

Kontaktujte autorizovaný servis společnosti SHARP a požádejte o náhradní žárovku do oddělení. Žárovku v oddělení smí vyměňovat pouze kvalifikovaný pracovník servisu.

Při přepravě

- Před tím, než budete zásobník přenášet, vyprázdněte jej podle následujícího postupu.

- ① Vyprázdněte vodní nádržku a box na ukládání ledu.
- ② Nastavte režim na čištění zásobníku na led na „ON“ - zapnuto. (Viz „Čištění zásobníku na led“.)
- ③ Přibližně po 40 vteřinách, až uslyšíte ukončující signál, vylijte vodu nebo vyjměte led z boxu na ukládání ledu.

- Vytřete vodu z odpařovací pánvičky. Předtím, než vodu vytřete, počkejte po odpojení zástrčky ze sítě alespoň 1 hodinu, protože okruh chladicího zařízení je velmi horký (odpařovací pánvička je umístěna v zadní části produktu).

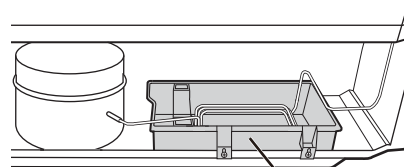

Odpařovací pánvička

- Kolečka slouží k tomu, aby se dalo chladničkou pohybovat vpřed.



Kolečka

- Přenášejte chladničku tak, že ji budete držet za rukojeti umístěné vzadu a dole.

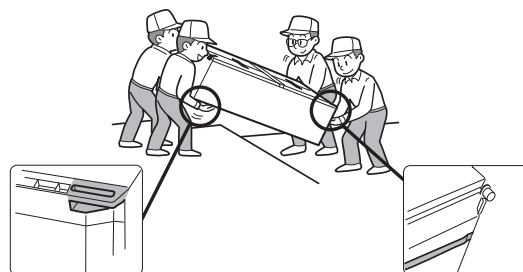

Vypnutí vaší chladničky

Pokud vypnete vaší chladničku, jestliže odjíte na dlouhou dobu, odstraňte všechny potraviny a důkladně vyčistěte její vnitřní prostor. Odpojte zástrčku napájecí šňůry ze sítě zásuvky a ponechte všechny dveře otevřené.

NEŽ ZAVOLÁTE OPRAVÁŘE

Než zavoláte opraváře, zkontrolujte si následující body.

Problém	Řešení
Vnější strana skříně je horká na dotek.	Je to zcela normální. Horké potrubí slouží k zabránění vzniku orosení.
Když je chladnička hlučnější.	Je normální, aby chladnička vydávala následující zvuky. <ul style="list-style-type: none"> • Značný hluk způsobený kompresorem při zahájení provozu --- Zvuk bude tišší po chvíli. • Značný hluk způsobený kompresorem jednou denně --- Provozní zvuk vyvolaný bezprostředně po provedení automatického odmrazení. • Zvuk proudící tekutiny (bublavý nebo šumivý zvuk) --- Zvuk proudícího chladiva v trubkách (zvuk může být čas od času hlasitější). • Praskavý nebo křupavý zvuk, skřípavý zvuk --- Zvuk vytvořený roztahováním a smršťováním vnitřních stěn a vnitřních součástí během chlazení.
Uvnitř nebo vně chladničky se vytváří námraza nebo orosení.	Může k tomu docházet v některém z následujících případů. Námrazu otřete vlhkou látkou, orosení suchou látkou. <ul style="list-style-type: none"> • Při vysoké okolní vlhkosti. • Při častém otvírání a zavírání dveří. • Při uložení potravin s vysokým obsahem vlhkosti. (Je třeba je zabalit.)
Potraviny v chladicím oddělení jsou zmrzlé.	<ul style="list-style-type: none"> • Není chladnička provozována dlouhou dobu s nastavenou teplotou chladničky na 0°C? • Není chladnička provozována dlouhou dobu s nastavenou teplotou mrazáku na -21°C? • Nízká okolní teplota může způsobit, že umístěné potraviny zmrznou, i když je Nastavení teploty chladničky nastavené na 6°C.
V oddělení je cítit zápach.	<ul style="list-style-type: none"> • Potraviny se silným oděrem je třeba zabalit. • Jednotka na odstraňování zápachu nemůže odstranit všechny zápachy.
Dotykový ovládací panel nefunguje.	K tomuto může dojít v jednom z následujících případů. <ul style="list-style-type: none"> • Panel nebo váš prst jsou znečištěny mastnotou, olejem atp. • Když se dotýkáte panelu rukou v rukavici, prstem v obvazu, nehtem či jiným objektem. • Na tlačítkách je přilepena nálepka či lepicí páska. • Tlačítka se dotýkáte o kousek vedle. • Neposkytujete tlačítkům dostatek času, aby zareagovala.

VÝROBA LEDU

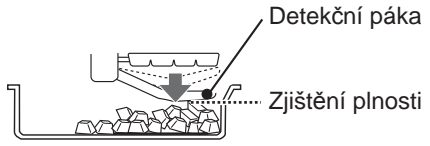
Problém	Řešení
Výrobník ledu neprodukuje led.	<ul style="list-style-type: none"> • Je ve vodní nádržce voda? (Pokud není, indikátor procesu výroby ledu bude blikat.) • Je vodní nádržka pevně vložena? • Neponechali jste v boxu na ukládání ledu lopatku nebo potraviny? • Nejsou všechny režimy na výrobu ledu nastaveny na „OFF“ - vypnuto? • Jsou ledové kostky naskládány na sebe v zadní části boxu na ukládání ledu? (Kostky rovnoměrně rozprostřete.) • Zkuste čištění zásobníku ledu. Jestliže čištění zásobníku ledu pracuje správně, vyčkejte jeden den. Můžete znovu získat led. 
Ledové kostky se vytvářejí pomalu	<ul style="list-style-type: none"> • Nedošlo právě k restartování procesu výroby ledu? • Je to právě po opětovném naplnění nádržky pitnou vodou?
Ledové kostky jsou malé, kulaté nebo spojené. V ledových kostkách jsou otvory nebo výstupky.	<ul style="list-style-type: none"> • Ledové kostky mohou být malé nebo spojené, zvláště před nebo po přívodu vody. • Jestliže budete ledové kostky dlouho skladovat, můžou se časem zmenšit, zakulatit nebo spojit dohromady. • Výstupky, které můžete vidět, pocházejí ze štěrbin za zásobníku ledu. • Otvory pocházejí ze vzduchových bublin v ledových kostkách, které se mohou spojovat, a vytvářet tak větší díry.
Ledové kostky zapáchají.	<ul style="list-style-type: none"> • Je voda ve vodní nádržce stará nebo zapáchá? • Nezbyl ve vodní nádržce po čištění saponát nebo savo? • Jestliže nebyly ledové kostky delší dobu použity, mohly do sebe nasáknout zápach.
Voda nekape, ani ledové kostky nepadají v případě provádění „Čištění zásobníku na led“.	<ul style="list-style-type: none"> • Není box na ukládání ledu plný ledových kostek? Neponechali jste v boxu na ukládání ledu lopatku nebo potraviny? (Vyprázdněte box na ukládání ledu.) • Je ve vodní nádržce voda?

JESTLIŽE STÁLE POŽADUJETE OPRAVÁŘE

Obraťte se na nejbližší autorizovaný servis společnosti SHARP.

CZ

Ďakujeme vám, že ste si kúpili práve výrobok značky SHARP. Pred použitím chladničky značky SHARP si láskavo preštudujte návod na obsluhu. Nová chladnička vám tak prinesie najväčší úžitok.

- Chladnička je určená len pre domácnosti, s teplotami okolitého prostredia medzi +5°C až +43°C. Chladnička by nemala byť dlho vystavená teplotám -10°C alebo nižším.

Len na používanie
v domácnosti

UPOZORNENIE

- Táto chladnička obsahuje horľavé chladivo (R600a: izobután) a plyn na rozpínanie izolácie (cyklopentán). Dodržiavajte nasledovné pravidlá, aby nedošlo k zapáleniu a výbuchu.
 - Chladiaci systém v zadnej časti a vo vnútri chladničky obsahuje chladivo. Nedovoľte, aby do kontaktu s chladiacim systémom prišli akékoľvek ostré predmety.
 - Nepoužívajte mechanické zariadenie, či iný nástroj urýchľujúci rozmrazovanie. (Táto chladnička má zavedený automatický rozmrazovací systém.)
 - Nepoužívajte žiadne elektrické prístroje vo vnútri chladničky.
 - Pre priestor chladničky používajte len stanovené osvetlenie.
 - Nezakrývajte otvory cirkulácie chladničky.
 - V blízkosti chladničky nepoužívajte horľavé spreje, ako sú farby v spreji. Môžu spôsobiť výbuch alebo požiar.
 - Ak by došlo k prederaveniu chladiaceho systému, nedotýkajte sa sieťovej zásuvky a nepoužívajte otvorený oheň. Otvorte okno a vyvetrajte danú miestnosť. Potom požiadajte autorizovaného servisného zástupcu spoločnosti SHARP o servis.
 - Táto chladnička by sa mala zlikvidovať požadovaným spôsobom. Vezmite chladničku na recyklačné miesto so zameraním na horľavé chladivá a plyny na rozpínanie izolácie.
- Neodkladajte do chladničky vysoko prchavé horľavé materiály ako éter, benzín, propán, plechovky s aerosólom, lepidlo, čistý lieh atď. Tieto materiály môžu spôsobiť výbuch.
- Starostlivo utierajte prach usadený na sieťovej vidlici. Mohol by spôsobiť požiar.
- Je zakázané chladničku upravovať. Chladničku môžu rozoberať alebo opravovať iba servisní technici. V opačnom prípade hrozí nebezpečenstvo vzniku požiaru, úrazu elektrickým prúdom alebo iného úrazu.
- Zabezpečte, aby chladnička nepredstavovala žiadne nebezpečenstvo pre deti počas uskladnenia na likvidáciu. (Např. odstráňte magnetické tesnenie dverí, aby sa predišlo zabuchnutiu detí.)

POZOR

- Nedotýkajte sa kompresora alebo jeho periférnych častí z dôvodu ich veľkej teploty počas prevádzky a tiež kvôli kovovým hranám, ktoré môžu spôsobiť poranenie.
- Nedotýkajte sa potravín alebo kovových nádob v priestore mrazničky mokrymi rukami. Môže to spôsobiť omrzliny.
- Nepoužívajte predlžovaciu šnúru ani adaptérovú zástrčku.
- Neodkladajte do mrazničky nápoje vo fľašiach a konzervách, pretože obsah zamrzne a fľaše alebo konzervy môžu prasknúť.
- Presvedčte sa, či počas montáže alebo premiestňovania nedošlo k poškodeniu sieťovej zástrčky. Ak sú kontakty sieťovej zástrčky alebo kábla uvoľnené, nezasúvajte sieťovú zástrčku do sieťovej zásuvky. Hrozí nebezpečenstvo úrazu elektrickým prúdom.
- Sieťovú vidlicu nevyťahujte za kábel, ale za vidlicu. Ťahanie sieťového kábla môže spôsobiť úraz elektrickým prúdom alebo požiar.
- Poškodený ohybný prívodný sieťový kábel musí vymeniť autorizovaný servisný zástupca firmy SHARP. Vyžaduje sa totiž špeciálny kábel.
- V prípade úniku plynu vetrajte miestnosť otvoreným oknom a pod. Nedotýkajte sa chladničky ani elektrického prívodu.
- Neodkladajte na chladničku žiadne nádoby s kvapalinami alebo nestabilné predmety.
- Toto zariadenie môžu používať deti od veku 8 rokov a osoby so zníženými telesnými, zmyslovými alebo mentálnymi schopnosťami alebo bez dostatočných skúseností a vedomostí, ak je prítomný dozor alebo boli inštruované o bezpečnom použití výrobku a chápu nebezpečenstvá s ním spojené. Deti by sa nemali hrať so zariadením. Deti by nemali vykonávať čistenie a používateľskú údržbu bez dozoru.

Informácie o likvidácii pre používateľov (domácnosti)



Pozor:
Výrobok je označený týmto symbolom. Znamená to, že použité elektrické a elektronické výrobky by sa nemali miešať s bežným domovým odpadom. Pre tieto výrobky existuje samostatný zberný systém.

1. V Európskej únii

Pozor: Ak chcete zlikvidovať toto zariadenie, nepoužívajte bežný kôš na odpadky! Použité elektrické a elektronické zariadenia musia byť spracované oddelene a podľa platných zákonov, ktoré vyžadujú správne zaobchádzanie, obnovu a recyklovanie použitých elektrických a elektronických zariadení.

Podľa implementácie v jednotlivých členských štátoch môžu domácnosti v štátoch EÚ vrátiť použité elektrické a elektronické zariadenia na určené zberné miesta bez poplatkov*. V niektorých štátoch* môžu vaše staré výrobky zdarma odobrať tiež miestni maloobchodní predajcovia, ak si zakúpите podobný nový výrobok.

*) Ďalšie podrobnosti sa dozviete od vašich miestnych orgánov.

Ak sa vo vašich použitých elektrických alebo elektronických zariadeniach nachádzajú batérie, zlikvidujte ich samostatne vopred, podľa miestnych požiadaviek.

Správnou likvidáciou tohto výrobku pomôžete pri zabezpečení toho, aby odpad prešiel potrebnou úpravou, obnovou a recykláciou a takto sa predchádzalo možným negatívnym vplyvom na životné prostredie a zdravie osôb, ku ktorým by inak mohlo dochádzať v dôsledku nevhodného zaobchádzania s odpadom.

2. V ostatných štátoch mimo EÚ

Ak si želáte znehodnotiť tento výrobok, obráťte sa na vaše miestne orgány a informujte sa o správnej metóde likvidácie.

Pre Švajčiarsko: Použité elektrické alebo elektronické zariadenie sa dá bezplatne vrátiť predajcovi, dokonca aj keď si nezakúpíte nový výrobok. Ďalšie zberné miesta sú uvedené na domovskej stránke www.swico.ch alebo www.sens.ch.

UPOZORNENIE

- Chladničku nezapájajte vo vlhkom alebo mokrom prostredí. Môže sa poškodiť izolácia a zapríčiniť pretekanie. Navyše sa na vonkajšom povrchu chladničky môže zrážať voda, ktorá môže spôsobovať koróziu.

1 Udržujte okolo chladničky dostatočný priestor na ventiláciu.

- Obrázok zobrazuje minimálny priestor, ktorý je potrebný na montáž chladničky. Podmienky merania spotreby elektrickej energie boli stanovené pri inom priestorovom umiestnení.
- Umiestnením chladničky vo väčšom voľnom priestore môžete docieľiť nižšiu spotrebu elektrickej energie.
- Používanie chladničky v priestore menšom, ako je uvedený na obrázku dolu, môže spôsobiť zvýšenie teploty v agregáte, nadmerný hluk a poruchu.
- Priestor medzi zadnou časťou chladničky a stenou by mal byť medzi 60 až 75 mm. Ak je tento priestor širší ako 75 mm, môžete sa poraniť dotykom kompresora a jeho okrajových častí, ktoré sú počas prevádzky extrémne horúce.

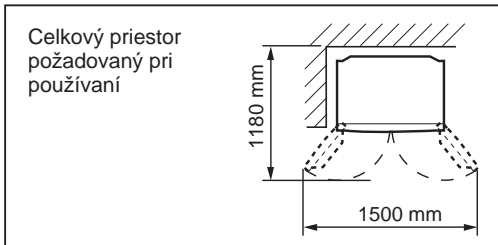
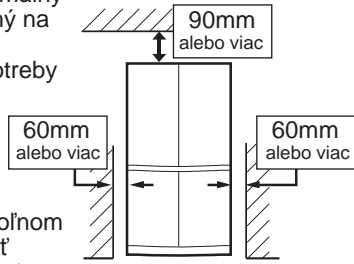

2 Použite dve predné nastaviteľné pätky, aby ste zabezpečili pevnú a vodorovnú polohu chladničky na podlahe.

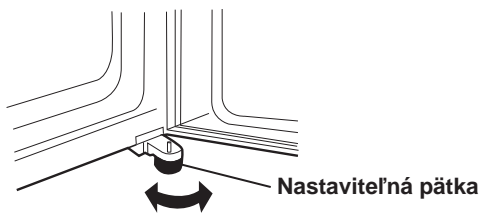

3 Keď je poloha pravých a ľavých dverí nesprávne nastavená, nastavenie preveďte pomocou nastaviteľných pätičiek.

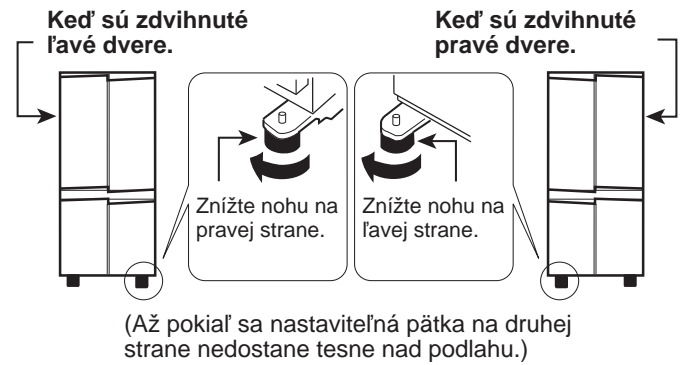

4 Odskrutkujte 4 skrutky na spodnej časti skrine a potom namontujte kryt podstavca (ktorý nájdete v chladniacom priestore) pomocou 4 odmontovaných skrutiek.

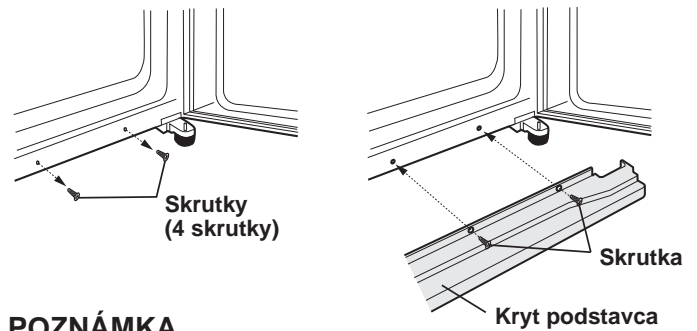

POZNÁMKA

- Kombinovanú chladničku s mrazničkou umiestnite tak, aby bola prístupná vidlica.
- Chráňte chladničku pred priamym slnečným svetlom.
- Neumiestňujte chladničku vedľa spotrebiča vyžarujúceho teplo.
- Neumiestňujte chladničku priamo na zem. Zabezpečte vhodný podklad.
- Po zasunutí sieťovej zástrčky do zásuvky pri otvorených dverách začne znieť výstražná signalizácia dverí, ide však o normálny jav. Po zatvorení dverí sa signalizácia zruší.

SK

Pred použitím chladničky

Vyčistite vnútorné časti handričkou navlhčenou vlažnou vodou. Ak použijete mydlovú vodu, dôkladne ju utrite s vodou.

INDIKÁTOR TEPLOTY

Táto chladnička je vybavená indikátorom teploty v priestore chladničky na reguláciu priemernej teploty v najchladnejšej zóne.

Najchladnejšia zóna

Tento symbol označuje najchladnejšiu zónu vo vnútornom priestore chladničky. (Priehradka na dverách, umiestnená v rovnakej výške, nie je súčasťou najchladnejšej zóny.)

Symbol



MODRÁ



Správne nastavenie

BIELA



Teplota príliš vysoká, nastavte reguláciu teploty chladničky.

Kontrola teploty v najchladnejšej zóne

Môžete vykonávať pravidelnú kontrolu, aby sa zaisťovala správna teplota v najchladnejšej zóne a v prípade potreby nastaviť reguláciu teploty chladničky.

Na udržanie správnej teploty vo vnútri zariadenia je potrebné, aby bol indikátor teploty vždy MODRÝ. Ak sa farba indikátora teploty zmení na BIELU, teplota je príliš vysoká; v takomto prípade zvýšte nastavenie regulácie teploty chladničky a vyčkajte 6 hodín pred ďalšou kontrolou indikátora teploty.

POZNÁMKA

- Vnútorná teplota chladničky s mrazničkou závisí od rôznych činiteľov ako napríklad teplota okolia v miestnosti, množstvo uložených potravín a frekvencia otvárania dverí.
- Keď sa vložili čerstvé potraviny alebo keď sa nechajú otvorené dvere na nejaký čas, je normálne, že farba indikátora teploty sa zmení na BIELU.

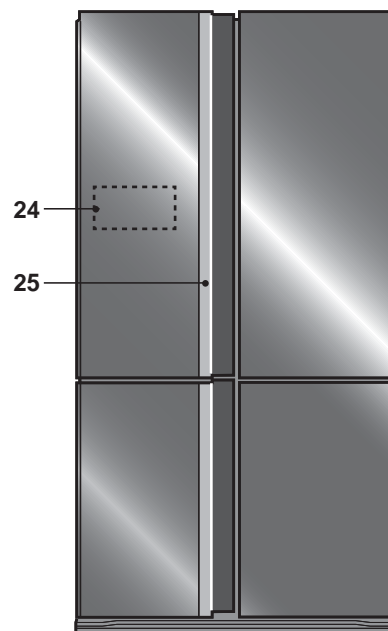
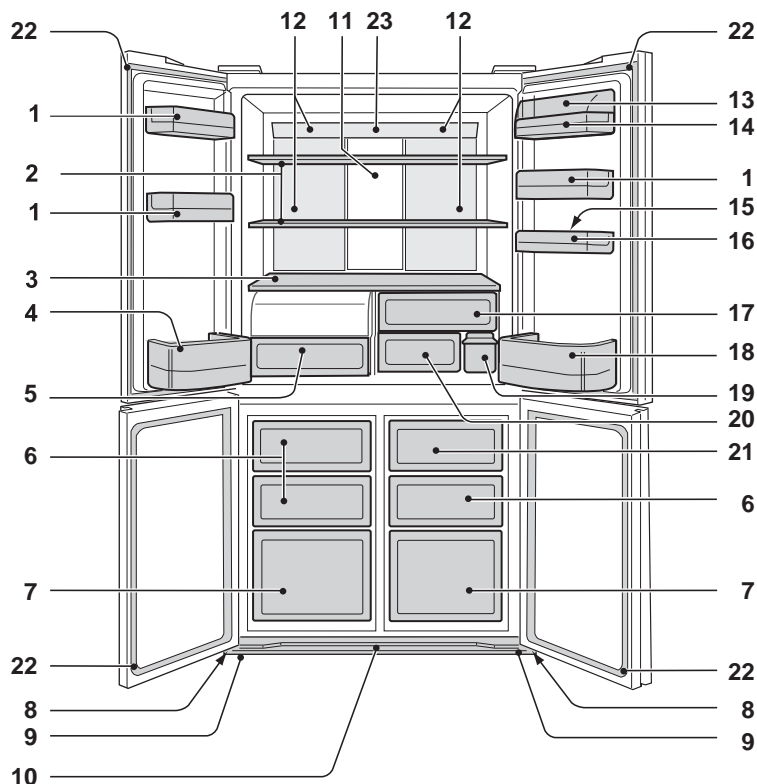

1. Priehradky na dverách (3 ks)

2. Police chladničky (2 ks)

3. Polica

4. Priehradka na fľaše (ľavá)

5. Vysoko tesná priehradka na zeleninu

Kryt zásuvky na zeleninu sa otvorí po vytiahnutí priehradky.

6. Priestor mrazničky (malý) (3 ks)

7. Priestor mrazničky (veľká) (2 ks)

8. Kolieska (4 ks)

9. Nastaviteľná päťka (2 ks)

10. Kryt podstavca

11. Hliníkový panel

Panel je chladený zozadu, čím sa priestor chladničky chladí nepriamo. Týmto spôsobom sa potraviny chladia mierne bez toho, aby boli vystavené prúdeniu chladného vzduchu.

12. Svetlo

13. Kryt priehradky na pomôcky

14. Viacúčelová priehradka

15. Držiak na vajcia

16. Priehradka na vajcia

17. Priehradka na ovocie

18. Priehradka na fľaše (pravá)

Na uskladnenie objemnejších fliaš posuňte deliacu priečku úplne dozadu

Deliaca priečka

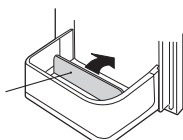

19. Nádrž na vodu

20. Priehradka na udržanie potravín v čerstvom stave

21. Zásobník ľadu

Aby ste zabránili poškodeniu zásobníka ľadu, nevyrábajte v ňom ľad a nelejte doň olej.

22. Magnetické tesnenia dverí (4 ks)

23. Eco značka

Ak ponecháte dvere chladničky otvorené, kontrolka pomaly zmení farbu z modrej na oranžovú. Znamená to, že teplota v chladničke stúpa.

24. Dotykový ovládací panel

25. Indikátor rukoväte

Keď sa spustí Plasmacluster, Úspora energie a Signalizácia zvýšenia teploty, indikátor bliká.

Ionizátor „Plasmacluster“ : Modrý

Úspora energie : Zelený

Signalizácia zvýšenia teploty : Oranžový

Dezodoračná jednotka

Dezodoračný katalyzátor je nainštalovaný tam, kde prúdi studený vzduch. Nie je potrebná žiadna operácia ani čistenie.

Pri riadnom chladení je možné skladovať viac potravín tak, že vyjmete vnútorné doplnky.

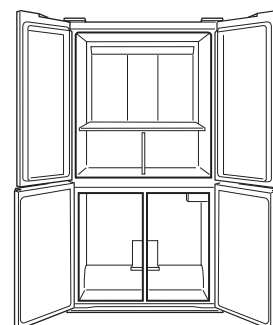

Dotykový ovládací panel

Pri obsluhu sa dotýkajte tlačidiel holou rukou.

Zasvietenie kontrolného panela

Stlačte tlačidlo  (Enter).

Normálne sa zobrazí len tlačidlo  (Enter).

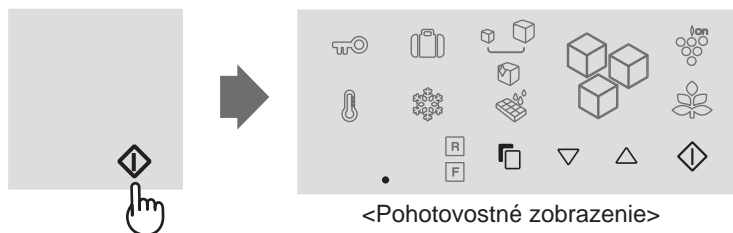

- Panel sa rozsvieti a zobrazí sa aktuálne nastavenie.
- Po nastavení funkcií sa displej automaticky vráti do pohotovostného režimu zobrazenia, ak počas 1 minúty nie je zaznamenaná žiadna akcia.

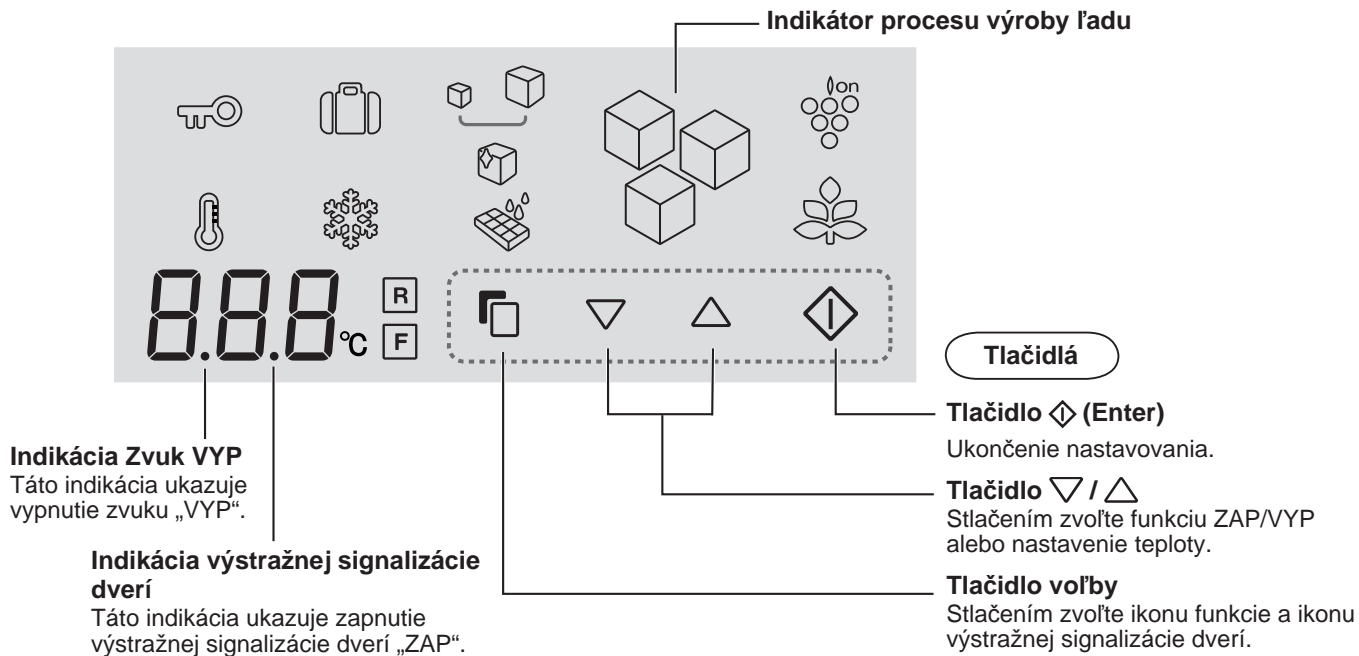

Ikony funkcií

Vyfarbia sa ikony funkcií, ktoré sú v prevádzke.

	Ionizátor „Plasmacluster“		Čistenie nádoby na ľad
	Úspora energie		Dovolenkový režim
	Výroba ľadu		Expresné zmrazovanie
	Výroba veľkého ľadu		Detský zámok
	Výroba číreho ľadu		Signalizácia zvýšenia teploty

Ikony nastavenia teploty

R Priestor chladničky

F Priestor mrazničky

Vždy pri otvorení dvier

Ovládací panel sa rozsvieti a zobrazí sa aktuálne nastavenie.

- Akcia nie je akceptovaná, kým sú dvere chladničky otvorené.

Pri obnovení napájania

- Pri výpadku energie počas vykonávania Expresného zmrazovania alebo Čistenia nádoby na ľad zostane táto funkcia prerušená.
- Indikátor procesu výroby ľadu sa vráti do počiatočného stavu.
- Ostatné nastavenia sa zobrazia podobne ako pred výpadkom energie.

SK

PREVÁDZKA

Ionizátor „Plasmacluster“

Ionizátor uvoľňuje do priestoru chladničky zhluky iónov tvorených zmesou kladných a záporných iónov. Tieto zhluky iónov obmedzujú tvorbu vzduchom roznášaných plesní.

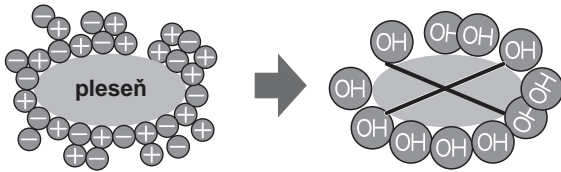

Spustenie činnosti

① Vyberte „Ikona Plasmacluster“.



② Zvoľte „ZAP“.



③ Ukončenie nastavovania.



Navyše indikátor rukoväte (modrý) 3-krát zabliká.

Indikátor rukoväte v prevádzke

- Pri každom zatvorení dvier zabliká indikátor (modrý).
- Ak je v prevádzke aj Úspora energie, indikátor zabliká 6-krát. (Modrý→Zelený→Modrý→Zelený→Modrý→Zelený)

Zrušiť činnosť

Je to rovnaký spôsob ako pri spúšťaní prevádzky. Zvoľte „OFF“ v kroku 2.

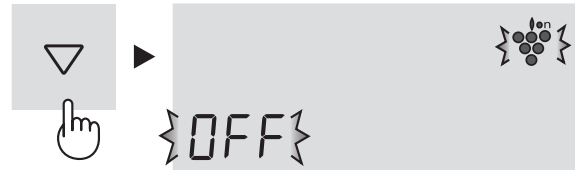

POZNÁMKA

- V chladničke možno cítiť mierny zápach. Je to pach ozónu vyrábaného ionizátorom. Množstvo ozónu v chladničke je minimálne a rýchlo sa rozkladá.

Úspora energie

Použite túto funkciu, ak chcete prepnúť zariadenie do úsporného režimu.

Spustenie činnosti

- 1 Zvoľte ikonu „Úspora energie“.
(Ikona je zelená)



- 2 Zvoľte „ZAP“.



- 3 Ukončenie nastavovania.



Navyše indikátor rukoväte (zelený) 3-krát zabliká.

Indikátor rukoväte v prevádzke

- Pri každom zatvorení dvier zabliká indikátor (zelený).
- Ak je v prevádzke aj Plasmacluster, indikátor zabliká 6-krát.
(Modrý→Zelený→Modrý→Zelený→Modrý→Zelený)

Zrušiť činnosť

Je to rovnaký spôsob ako pri spúšťaní prevádzky.
Zvoľte „OFF“ v kroku 2.



POZNÁMKA

- Kým je táto funkcia v prevádzke, vnútorná teplota priestoru chladničky a mrazničky je vyššia oproti predvolenej o 1°C (chladnička) alebo 2°C (mraznička). Toto platí za podmienky, že predvolená teplota je 3°C (chladnička) a -18°C (mraznička). Zobrazenie predvolenej teploty sa nezmení.
- Efektívnosť úspory energie závisí od viacerých užívateľských faktorov (regulácia teploty, okolitá teplota, frekvencia otvárania a zatvárania dverí, množstvo jedla).
- Vypnite túto funkciu, ak si myslíte, že nápoje nie sú dostatočne vychladené alebo výroba ľadu trvá dlho.

Tipy na úsporu energie

- Miesto na vetranie okolo chladničky nechajte tak veľké, ako je možné.
- Postavte chladničku mimo priameho slnka a neumiestňujte ju do blízkosti zariadení produkujúcich teplo.
- Otvárajte dvere chladničky na tak krátko, ako je možné.
- Horúce jedlá nechajte vychladnúť pred ukladaním do chladničky.
- Potraviny ukladajte na police rovnomerne, zabezpečí sa tak efektívnejšia cirkulácia chladiaceho vzduchu.

Množstvo spotreby elektrickej energie tohto modelu sa meria podľa medzinárodných štandardov výkonnosti chladničiek za nasledujúcich podmienok.

- Všetky doplnky priestoru mrazničky sú vybraté von, ako je to na obrázku.

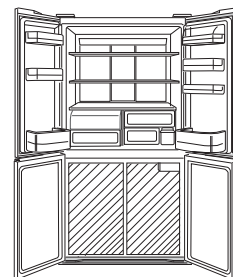

- Rozmery priestoru.

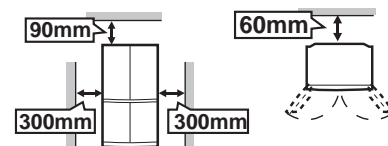

Dovolenkový režim

Táto funkcia sa dá využiť, keď idete na výlet alebo opúšťate dom na dlhší čas.

Spustenie činnosti

- 1 Zvoľte ikonu „Dovolenkový režim“.

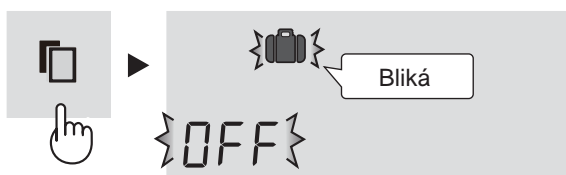

- 2 Zvoľte „ZAP“.



- 3 Ukončenie nastavovania.



Zrušiť činnosť

Je to rovnaký spôsob ako pri spúšťaní prevádzky. Zvoľte „OFF“ v kroku 2.



POZNÁMKA

- Teplota vo vnútornom priestore chladničky sa automaticky nastaví na 10°C.
- Doba uskladnenia potravín v priestore chladničky sa skracuje asi na 1/2 - 1/3 bežnej prevádzky. Prosím, túto možnosť využívajte len v prípade, že sa v nej nenachádzajú žiadne rýchlo sa kaziace potraviny.
- Teplota priestoru chladničky sa nedá zmeniť (na displeji sa zobrazí „10 °C“).

Expresné zmrazovanie

Pomocou tejto funkcie sa dá dosiahnuť kvalitné zmrazenie potravín a je výhodné pre domáce zmrazovanie.

Spustenie činnosti

- 1 Zvoľte ikonu „Expresné zmrazovanie“.

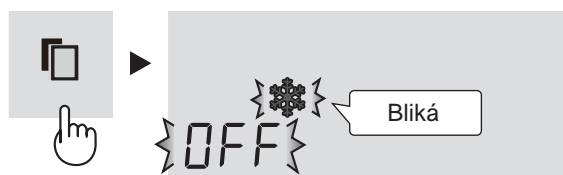

- 2 Zvoľte „ZAP“.



- 3 Ukončenie nastavovania.



Zrušiť činnosť

Je to rovnaký spôsob ako pri spúšťaní prevádzky. Zvoľte „OFF“ v kroku 2.



POZNÁMKA

- Expresné zmrazovanie sa automaticky ukončí asi za 2 hodiny. (Ikona zmizne.)
- Potraviny s veľkým objemom sa nedajú zmraziť v rámci jedinej činnosti.
- Expresné zmrazovanie môže vyžadovať viac než 2 hodiny v prípade, že sa táto činnosť prekrýva s rozmrazovaním, keďže začne až po ukončení rozmrazovania.
- Snažte sa čo najmenej otvárať dvere počas trvania tejto funkcie.

🔑 Detský zámok

Činnosť tlačidiel ovládacieho panela bude zamknutá. Túto funkciu môžete využiť na zabránenie neúmyselného použitia ovládacieho panela deťmi alebo niekým iným.

Spustenie činnosti

- 1 Zvoľte ikonu „Detský zámok“.



- 2 Zvoľte „ZAP“.



- 3 Ukončenie nastavovania.



Zrušiť činnosť

Je to rovnaký spôsob ako pri spúšťaní prevádzky. Zvoľte „OFF“ v kroku 2.

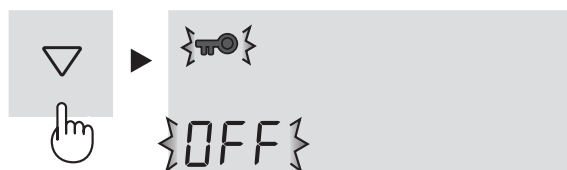

🌡 Signalizácia zvýšenia teploty

Kým je táto funkcia aktívna, bude ukazovať nárast teploty v chladničke zapríčinený zlyhaním napájania alebo iným dôvodom.

Spustenie činnosti

- 1 Zvoľte ikonu „Signalizácia zvýšenia teploty“. (Ikona je oranžová.)



- 2 Zvoľte „ZAP“.



- 3 Ukončenie nastavovania.



Navyše indikátor rukoväte (oranžový) 3-krát zabliká.

Indikácia zvýšenia teploty

- Ak sa vnútorná teplota dostane na nasledujúce hodnoty, zvýšenie teploty bude signalizované.
Chladničky : viac ako 10°C
Mrazničky : viac než -10°C
- Skontrolujte kvalitu potravín pred konzumáciou.

Signalizácia

- Ikony budú blikať.

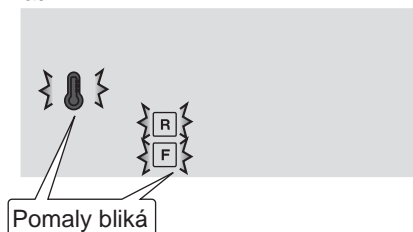

- Indikátor rukoväte (oranžový) bude blikať každých 30 sekúnd.

Ako zrušiť blikanie indikátora

Stlačte tlačidlo , kým ikony blikajú.

Zrušiť činnosť

Je to rovnaký spôsob ako pri spúšťaní prevádzky. Zvoľte „OFF“ v kroku 2.



R **F** Regulácia teplôt

Teplota v chladničke sa reguluje automaticky. V prípade potreby možno teplotu aj nastavovať.

Priestor chladničky

Nastaviteľná medzi 0°C a 6°C v krokoch po 1°C.

- 1 Vyberte ikonu **R**.
Na displeji sa zobrazí aktuálna predvolená teplota.

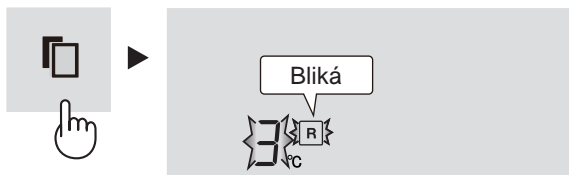

- 2 Nastavte teplotu. [Δ : zvýšiť, ∇ : znížiť]



- 3 Ukončenie nastavovania.

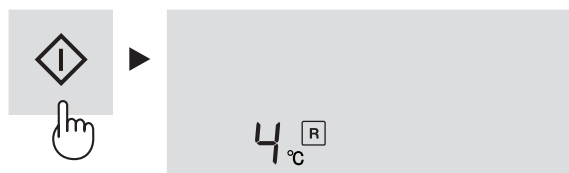

Priestor mrazničky

Nastaviteľná medzi -13°C a -21°C v krokoch po 1°C.

- 1 Vyberte ikonu **F**.
Na displeji sa zobrazí aktuálna predvolená teplota.



- 2 Nastavte teplotu. [Δ : zvýšiť, ∇ : znížiť]



- 3 Ukončenie nastavovania.



Pokročilé nastavenia priestoru mrazničky / chladničky

Teplota priestoru mrazničky a chladničky sa môže nastaviť v krokoch po 0,5°C podľa nižšie uvedených krokov **1 – 3**.

Priestor chladničky

1. Vyberte ikonu **R**.
2. Stlačte a podržte tlačidlo \diamond na 3 sekundy alebo dlhšie.
Aktuálna predvolená teplota na displeji sa zmení na 3,0 °C.
(Displej sa zobrazí striedavo ako na obrázku vpravo.)
3. Nastavte teplotu rovnakým spôsobom, ako je uvedené vyššie v krokoch 2 – 3.
Ak chcete nastaviť teplotu v krokoch po 1°C, postupujte opakovane podľa krokov 1 – 2.

Píp píp píp

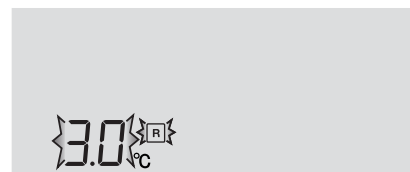

Priestor mrazničky

1. Vyberte ikonu **F**.
2. Stlačte a podržte tlačidlo \diamond na 3 sekundy alebo dlhšie.
Aktuálna predvolená teplota na displeji sa zmení na -18,0 °C.
(Displej sa zobrazí striedavo ako na obrázku vpravo.)
3. Nastavte teplotu rovnakým spôsobom, ako je uvedené vyššie v krokoch 2 – 3.
Ak chcete nastaviť teplotu v krokoch po 1°C, postupujte opakovane podľa krokov 1 – 2.

Píp píp píp



Výstražná signalizácia dverí

- Najprv je výstražná signalizácia dverí nastavená na „ZAP“.
- Ak dvere chladničky zostanú otvorené, zaznie výstražná signalizácia dverí.
- Výstražná signalizácia dverí sa zapne 1 minútu po otvorení dverí a potom znovu po 1 minúte (raz v každom prípade).
- Ak dvere zostanú otvorené asi 3 minúty, výstražná signalizácia bude znieť nepretržite.

Zrušiť činnosť

- 1 Zvoľte indikáciu výstražnej signalizácie dverí ako na obrázku dolu.



- 2 Zvoľte „VYP“.

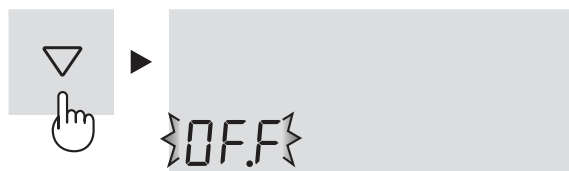

- 3 Ukončenie nastavovania.

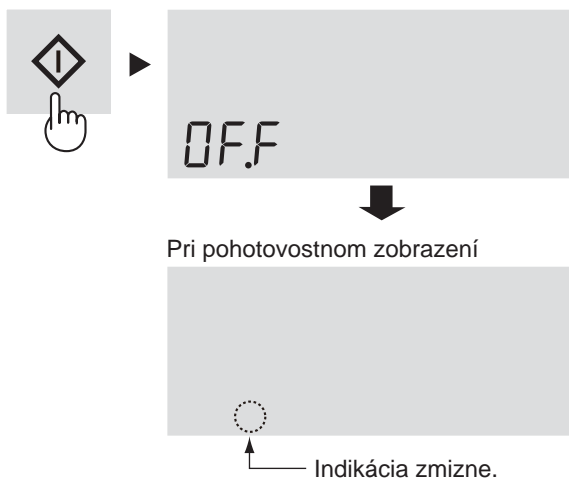

Spustenie činnosti

Je to rovnaký spôsob ako pri zrušení činnosti. Zvoľte „ON“ v kroku 2.

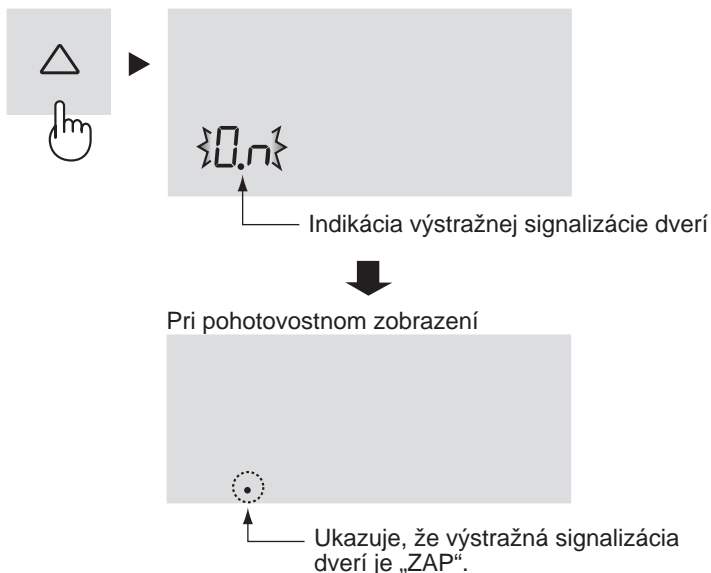

Zvuk ZAP/VYP

- Najprv je zvuk nastavený na „ZAP“.
- Použite túto funkciu, ak chcete prepnúť zvuk tlačidiel a zvuk ukončenia čistenia zásobníka ľadu na „ZAP“ alebo „VYP“.

Pre nastavenie zvuku „VYP“

Stlačte súčasne tlačidlo ▽ a tlačidlo ◆ na 3 sekundy alebo dlhšie.

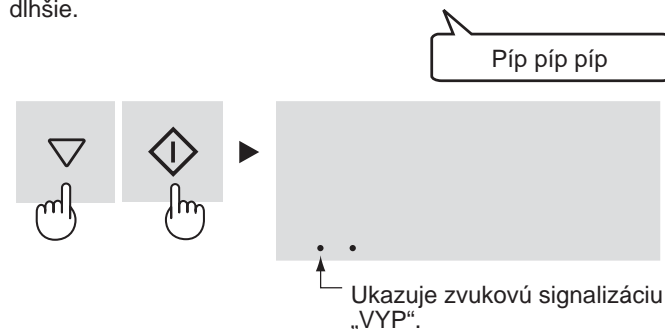

Pre nastavenie zvuku „ZAP“

Stlačte súčasne tlačidlo ▽ a tlačidlo ◆ na 3 sekundy alebo dlhšie ešte raz.

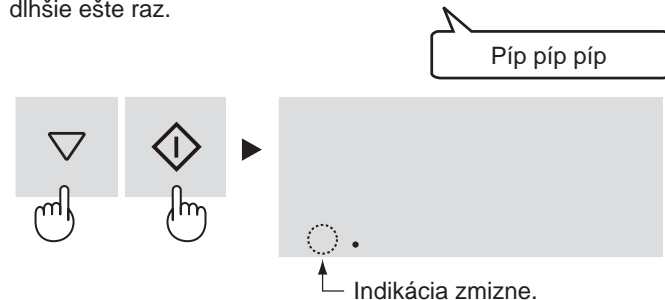

Osvetlenie ZAP/VYP

- Použite túto funkciu, ak chcete prepnúť osvetlenie ovládacieho panela a indikátor rukoväte pri otváraní dverí na „ZAP“ alebo „VYP“.

Nastavenie funkcie „VYP“

Stlačte súčasne tlačidlo ▲ a tlačidlo ◆ na 3 sekundy alebo dlhšie.

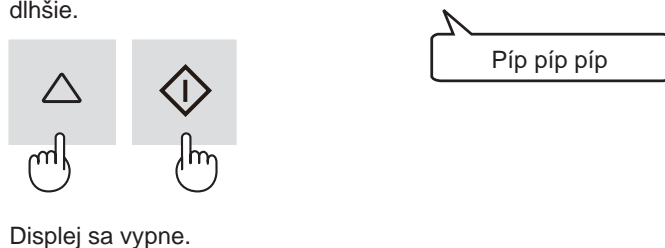

Nastavenie funkcie „ZAP“

Stlačte súčasne tlačidlo ▲ a tlačidlo ◆ na 3 sekundy alebo dlhšie ešte raz.

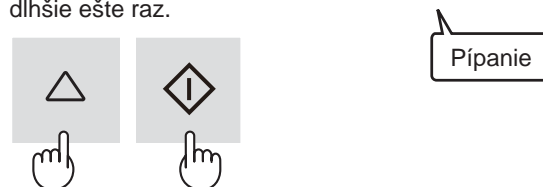

AUTOMATICKÝ VÝROBNÍK ĽADU

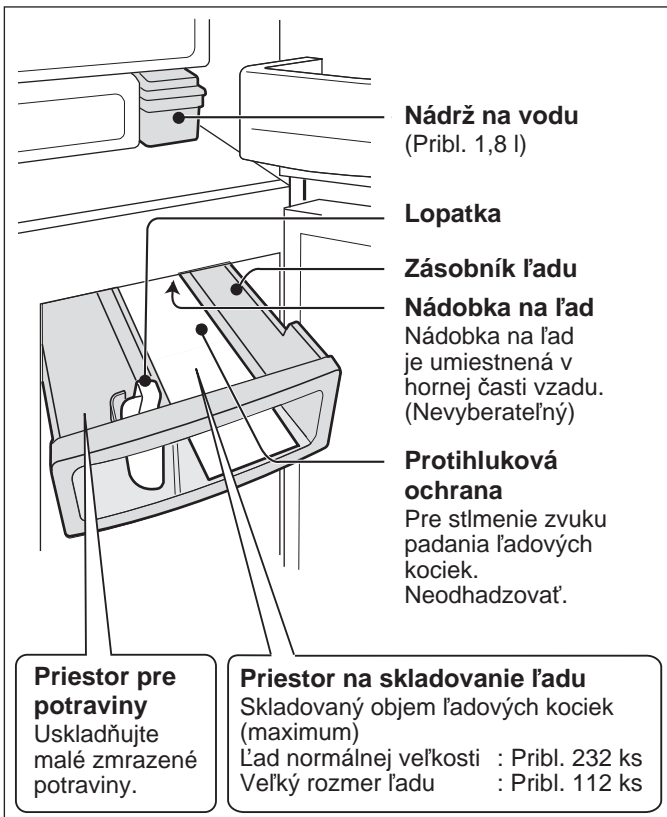

Ako sa vyrábajú kocky ľadu

Prívod vody

- Voda prechádza z nádrčky do nádobky na ľad.



Výroba ľadu

- Vyrábajú sa kocky ľadu. (8 kusov súčasne)
- Niekedy sa počet ľadových kociek za cyklus môže zmeniť.



Uvoľnenie

- Nádobka na ľad sa otočí, uvoľní ľad a vráti sa do polohy „Prívod vody“.
- Nádobka na ľad sa neobráti, ak je zásobník ľadu plný.

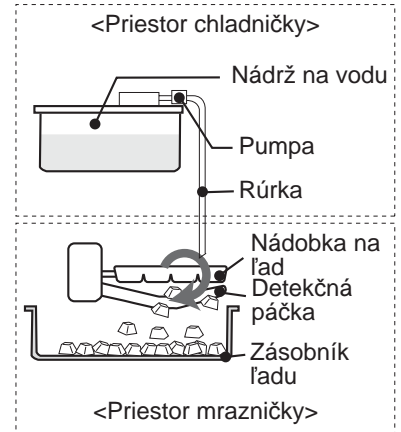

Detekčná páčka

Veľkosť ľadových kociek sa pravidelne kontroluje detekčnou páčkou.

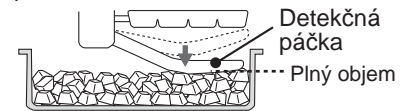

Veľkosť sa zmenší, ak ľadové kocky nie sú vyhladené.

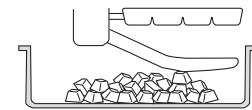

Druhy režimov výroby ľadu

Môžete si vybrať zo 5 režimov, ako je zobrazené dolu. Veľkosť a čírosť ľadových kociek sa líši v závislosti od zvoleného režimu.

Režim	Ikona	Veľkosť ľadu	Čírosť ľadu	Potrebný čas pre každú výrobu ľadu
Výroba ľadu VYPNUTÁ		—	—	—
Normálny ľad		Normálna	Normálna	Prihl. 2 hodiny
Veľký ľad		Veľký	Normálna	Prihl. 3 a pol hodiny
Číry ľad (Normálna veľkosť)		Normálna	Vysoký	Prihl. 6 hodiny
Číry ľad (Veľké rozmery)		Veľký	Vysoký	Prihl. 8 hodiny

POZNÁMKA

- 2 typy ľadových kociek sa vyrábajú súčasne.

Kocka



Multifazetový tvar



- Nie je možné vybrať viac ako jeden režim súčasne.
- Vyššie uvedené čas výroby ľadu je len približný pri teplote prostredia 30°C, regulácii teploty nastavenej na Med, funkcii Úspora energie vypnuté a ak sa dvere neotvárajú ani nezatvárajú.

Výroba ľadu tesne po zmene režimu

- Prvá dávka kociek ľadu vyrobená tesne po zmene režimu neodráža zmenu vo veľkosti alebo čírosť. Je to kvôli tomu, že pri prechode na zmenený režim v nádobke na ľad stále ostávajú napoly vyrobené kocky ľadu. Kocky ľadu v 2. alebo neskoršej dávke odrážajú zmenu režimu.

Výroba ľadu trvá dlhšie, ak:

- Izbová teplota je vysoká.
- Menej chladenia, napr. v zime.
- Skladuje sa veľa potravín.
- Chladnička sa rozmrazuje.
- Dvere sa často otvárajú.
- Pri reštartovaní výroby ľadu.
- Je spustený režim úspory energie.

Čírosť ľadu sa znižuje za nasledujúcich podmienok

- Výroba ľadu sa vykonáva po prvý raz.
- V ostatných oddeleniach sa skladuje veľké množstvo potravín.
- Je spustená Úspora energie alebo Expresné zmrazovanie.
- Teplota je nastavená vyššie alebo nižšie ako pri prvotnom nastavení teploty. (Chladnička: 3°C, Mraznička: -18°C)

Príprava na prvú výrobu ľadu

- Umyte nádrž na vodu a zásobník na ľad.
- Vykonaajte Čistenie nádoby na ľad, aby ste vyčistili nádobku a rúrku. (V automatickom výrobníku ľadu môže byť zápach alebo špina.)

Výroba ľadu







UPOZORNENIE

Používajte len pitnú vodu.

Spustenie činnosti

Najprv sú všetky režimy výroby ľadu nastavené na „VYP“.

① Zvoľte jeden zo štyroch režimov.

- | | |
|--|---|
|  Normálny ľad |  +  Číry ľad (Normálna veľkosť) |
|  Veľký ľad |  +  Číry ľad (Veľké rozmery) |



② Zvoľte „ZAP“.



③ Ukončenie nastavovania.



④ Vytiahnite nádržku na vodu a nalejte do nej vodu.

- Pri prenášaní nádržku na vodu nenakláňajte, pretože voda sa môže vyliat.

 Nádržka je plná pri tejto polohe.

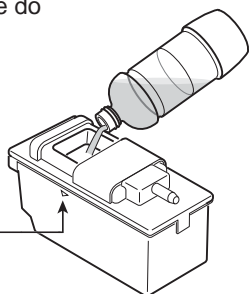

⑤ Umiestnite nádržku na vodu.

- Nádržku na vodu pevne zasuňte. Kocky ľadu nebudú vyrobené, ak nádržka nebude úplne zasunutá.

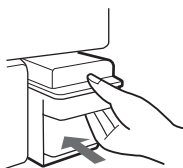





Ľad sa vyrába automaticky.

POZNÁMKA

- Prvá výroba ľadových kociek trvá približne 24 hodín.
- Z hygienických dôvodov vymieňajte vodu raz týždenne, aj ak v nádržke zostala voda.
- Ak necháte nádržku prázdnu, niekedy môže vydávať stonavý zvuk, ale to je normálne.

Indikátor procesu výroby ľadu

Indikácia procesu výroby ľadu sa mení podľa ukončenia výroby ľadu nasledovne.

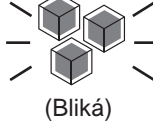
Signalizácia	Stav
	<ul style="list-style-type: none"> • Automatická výroba ľadu nie je spustená. • Do 5 minút po dodávke vody.
	Výroba ľadu začala.
	<ul style="list-style-type: none"> • Výroba ľadu je asi v dvoch tretinách. • Keď je zásobník ľadu plný.
	Výroba ľadu ukončená. Kocky ľadu sa uvoľňujú do zásobníka. (Ovládací panel sa rozsvieti a zobrazí sa ukončenie.)
 (Bliká)	<p>V nádržke sa minula voda. Vlejte vodu do nádržky.</p> <ul style="list-style-type: none"> • Aj ak je nádržka na vodu prázdna, blikanie sa vypne pri otvorení a zatvorení dverí chladničky. Ale blikanie sa po krátkom čase obnoví.

POZNÁMKA

- Používajte len pitnú vodu. Nepoužívajte horúcu vodu (odolnosť voči teplu: 60°C), šťavy, čaj, sódu a iónové nápoje atď. (Môže to mať za následok zašpinenie vnútrajška.) Môže to mať za následok poruchu výrobníka ľadu.
- Ak je v nádržke nízka hladina vody, ľad s veľkými rozmermi sa nemusí vyrobiť ani v prípade, že je zvolený režim výroby veľkého ľadu.
- Na kocky ľadu nekladte lopatku ani potraviny. Môže to mať za následok poruchu automatického výrobníka ľadu (poškodenie detekčnej páčky atď.) alebo nemožnosť vytiahnuť priehradku. Lopatku umiestnite na určenom mieste.

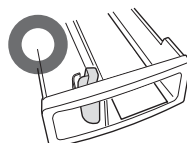

Detekčná páčka

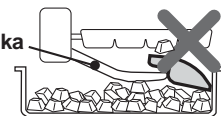

SK

Výčnelky na ľadových kockách

- V nádobke na ľad sú pukliny. Takže na kockách ľadu vychádzajúcich z nej sú výčnelky z týchto puklín.
- Výčnelky môžu byť ostré. Pri vkladaní ľadovej kocky priamo do úst buďte opatrní.

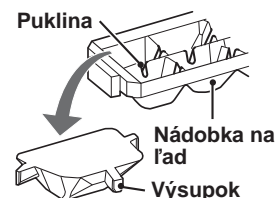

Biela farba v ľadových kockách a plávajúca hmota

- Minerály rozpustené vo vode sa pri zamrznutí vody môžu vyzrážať a obelieť. Akonáhle voda zamrzne, minerály sa dostanú do stavu kedy sú už vo vode nerozpustné, takže pri rozpustení ľadových kociek zostane len biela plávajúca hmota, ale je to normálny jav.
- Stáva sa to častejšie, ak používate tvrdú vodu (napr. tvrdosť vody je 100 mg/l alebo viac).
- To isté sa stáva aj v prípade, že je nastavený číry ľad do polohy „ZAP“.

Zrušenie režimu výroby ľadu

- Túto funkciu použijete počas noci alebo zimy.
- Zásobník ľadu možno použiť ako priehradku mrazničky.

Zrušiť činnosť

- 1 Zvoľte spustený režim výroby ľadu.

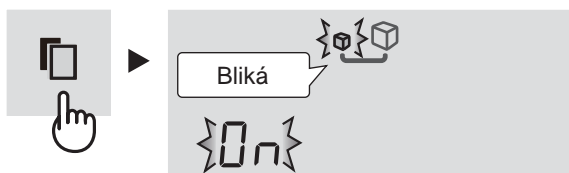

- 2 Zvoľte „VYP“.

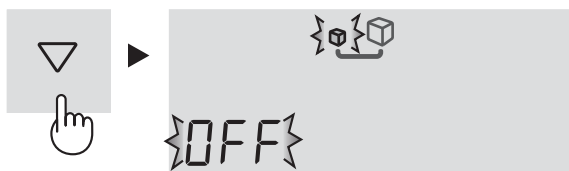

- 3 Ukončenie nastavovania.



- 4 Vyprázdňte nádržku na vodu. Dôkladne ho vysušte a umiestnite do pôvodnej polohy.

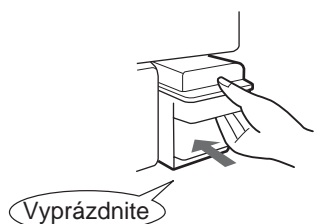

Po zrušení výroby ľadu

- Aj po zrušení nastaveného režimu výroby ľadu sa raz vykoná uvoľnenie ľadu, preto nádobka na ľad a detekčná páčka budú v prevádzke.
- Po ukončení uvoľňovania ľadu sa indikácia procesu výroby ľadu vypne.



- Nevkladajte žiadne potraviny, kým sa indikácia procesu výroby ľadu nevyplne. Inak sa môže zlomiť detekčná páčka.

Opätovné spustenie prevádzky

Pozrite „Výroba ľadu“.

Čistenie nádobky na ľad

Môžete vyčistiť nádobku na ľad a rúrku. Túto funkciu použijete na začiatku alebo ak sa chladnička dlhší čas nepoužívala.

- Voda nútene prechádza z nádržky do nádobky na ľad.
- Objem vypustenej vody pri jednom čistení je 100 ml. Ale ak je nastavený režim výroby veľkého ľadu, objem vypustenej vody je 230 ml.

Príprava

Vlejte vodu do nádrže na vodu a umiestnite ju do pôvodnej polohy. Vyprázdnite zásobník ľadu..

Spustenie činnosti

- 1 Zvoľte ikonu čistenia nádobky na ľad.



- 2 Zvoľte „ZAP“.



- 3 Ukončíte nastavovanie. (Spustí sa čistenie nádobky na ľad.)



Počas výkonu čistenia nádobky na ľad

Trvá to približne 40 sek. Zásobník na ľad nevyťahujte.

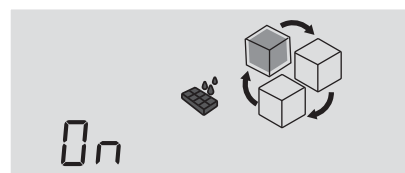

Indikácia procesu sa bude prepínať ako na obrázku hore.



- 4 Znovu vykonajte kroky 2 a 3.

- 5 Nakoniec stlačte tlačidlo . Vylejte vodu zo zásobníka na ľad. Dôkladne ho vysušte a umiestnite do pôvodnej polohy.

POZNÁMKA

Keď sa čistenie ukončí, vráti sa k aktuálne nastavenej výrobe ľadu.

SKLADOVANIE POTRAVIN

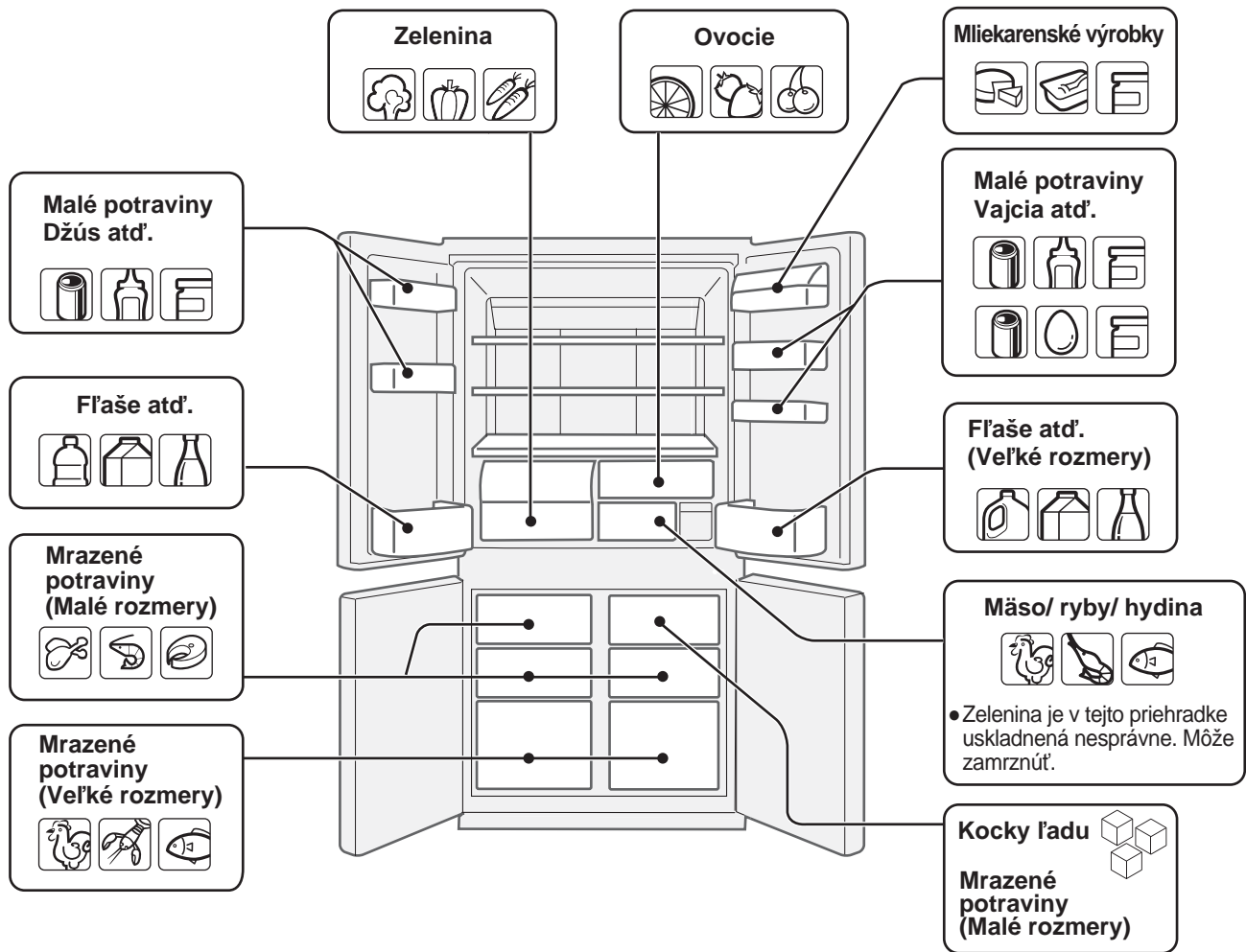

Chladienie spomaľuje proces znehodnocovania potravín. Na dosiahnutie najdlhšej životnosti uskladňujte v chladničke podľa možnosti čerstvé a kvalitné potraviny. Ďalej sú uvedené základné pravidlá na dosahovanie čo najdlhšej skladovateľnosti potravín.

Ovocie / zelenina

Na minimalizovanie strát vlhkosti treba ovocie a zeleninu voľne zabaliť do plastového materiálu, napr. fólie alebo vreciek (neuzatvárať hermeticky) a uložiť do zásuvky na zeleninu alebo do priehradky na ovocie. Ak skladujete veľa zeleniny, môže sa vytvoriť orosenie. Nemá to žiaden vplyv na funkciu alebo výkon. Orosenie vysušte suchou handrou.

Mliekarenské výrobky a vajcia

- Na obale väčšiny mliečnych výrobkov sa uvádza dátum najneskoršej spotreby, odporúčaná teplota a skladovateľnosť výrobku.
- Vajcia sa ukladajú do držiaka na vajcia.

Mäso / ryby / hydina

- Uložte na tanier alebo misku prikrytý papierom alebo fóliou.
- Veľké kusy mäsa, rýb alebo hydiny skladujte v zadnej časti políc.
- Všetky varené potraviny dôkladne zabaľte alebo vložte do vzduchotesnej nádoby.

POZNÁMKA

- Potraviny ukladajte na police rovnomerne, zabezpečí sa tak efektívnejšia cirkulácia chladiaceho vzduchu.
- Horúce potraviny pred uložením ochladte. Zvyšovali by teplotu v chladničke a vzrástlo by riziko znehodnotenia potravín.
- Nasávací a výstupný otvor cirkulačného okruhu chladiaceho vzduchu nezakrývajte nádobami, v opačnom prípade sa potraviny v chladničke nebudú rovnomerne ochladzovať.
- Dvere musia byť dôkladne zatvorené.

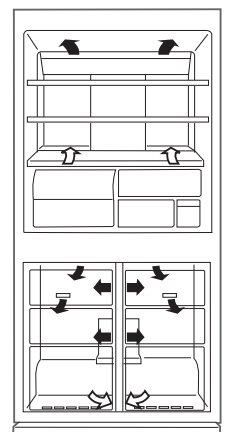

← DNU
→ VON

Potraviny neukladajte pred výstupný otvor chladiaceho vzduchu. Mohli by zmrznúť.

Najlepšie výsledky zmrazovania

- Potraviny musia byť čerstvé.
- Potraviny možno rýchlo zmrazovať v malých množstvách.
- Potraviny musia byť riadne uzavreté, vzduchotesne uzavreté alebo prikryté.
- Potraviny ukladajte do mrazničky rovnomerne.
- Vrecká i nádoby označte etiketami, aby ste mali o zmrazených potravinách prehľad.

SK

STAROSTLIVOSŤ A ČISTENIE

UPOZORNENIE

- **Odpojte chladničku od prívodu elektrickej energie kvôli zabráneniu zranenia elektrickým prúdom.**
- **Nelejte vodu priamo na vonkajšiu skriňu ani do vnútra. Môže to viesť ku korózii a znehodnotiť elektrickú izoláciu.**

DÔLEŽITÉ UPOZORNENIE

Aby sa predišlo praskaniu vnútorných povrchov a plastových dielcov, riaďte sa týmito tipmi.

- Utrite z plastových dielcov akýkoľvek jedlý olej.
- Niektoré chemické čistiace prípravky pre domácnosť môžu spôsobiť poškodenie, takže používajte iba riedený tekutý prípravok na umývanie riadu (resp. mydlovú vodu).
- Používanie neriedených čistiacich prostriedkov, alebo ak sa voda s prípravkom na umývanie riadu dôkladne neutrie, môže spôsobiť praskanie plastových dielcov.

- 1** Vyberte nádržku na vodu a dôkladne ju vyčistite a vysušte, aby sa predišlo tvorbe vodného kameňa alebo prichytávaniu baktérií. (Raz týždenne)
- 2** Vyberte príslušenstvo, napr. police, zo skrine chladničky a z dverí. Umyte ich vo vlažnej vode s prípravkom na umývanie riadu, opláchnite v čistej vode a vysušte.
- 3** Vnútorné povrchy vyčistite handričkou namočenou vo vlažnej vode s prípravkom na umývanie riadu. Potom studenou vodou odstráňte zvyšky čistiaceho prípravku.
- 4** Po každom znečistení utrite vonkajší povrch mäkkou handrou.
- 5** Magnetické tesnenie dverí čistite zubnou kefkou a vlažnou vodou s prípravkom na umývanie riadu.
- 6** Ovládací panel utierajte so suchou handričkou.

POZNÁMKA

- Aby sa predišlo poškodeniu chladničky, nepoužívajte agresívne čistiace prostriedky alebo roztoky (lak, farbu, leštiaci prášok, technický benzín, vriacu vodu, atď.).
- Pred opätovným pripojením sieťového napätia pri jeho odpojení najprv počkajte najmenej 5 minút.
- Každá sklenená polica váži približne 3 kg. Držte ich pevne pri vyberaní z chladničky a prenášaní.
- Potraviny nehádzte do chladničky a nevrážajte do vnútorných stien. Mohol by pritom prasknúť vnútorný povrch.

Rozmrazovanie

Rozmrazovanie je úplne automatické vďaka použitiu jedinečného systému na úsporu energie.

Keď došlo k vypáleniu žiarovky v priestore chladničky

V prípade potreby výmeny osvetlenia priestoru chladničky, kontaktujte servisného zástupcu schváleného firmou SHARP. Servis osvetlenia priestoru chladničky smú vykonávať len kvalifikovaní servisní pracovníci.

Pri doprave

- Pred prenášaním vyprázdňte nádobku nasledujúcim spôsobom.
 - ① Vyprázdňte nádržku na vodu a zásobník na ľad.
 - ② Nastavte režim Čistenie nádobky na ľad na „ZAP“.
(Pozrite „Čistenie nádobky na ľad“.)
 - ③ Po 40 sek. vyprázdňte vodu alebo ľad zo zásobníka ľadu, keď budete počuť zvuk ukončenia.
- Vysušte všetku vodu v odparovacej miske. Pred vysušovaním vody počkajte minimálne 1 hodinu po vytiahnutí zástrčky, lebo mraziaci cyklus zariadenia je extrémne horúci. (Odparovacia miska je umiestnená na zadnej strane zariadenia.)

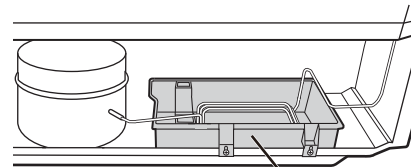

Odparovacia miska

- Kolieska umožňujú chladničke pohyb dopredu a dozadu.

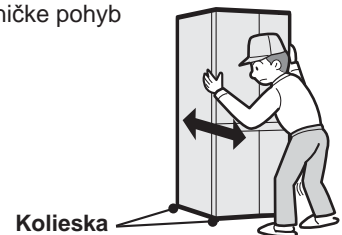

Kolieska

- Chladničku prenášajte za rukoväť umiestnenú vzadu a naspodu.

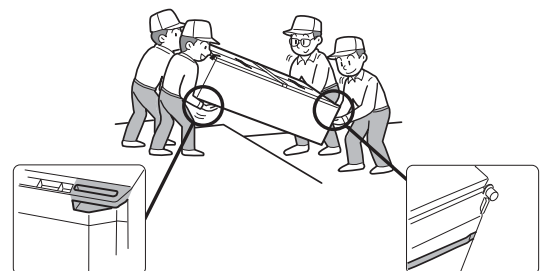

Vypínanie chladničky

Ak vypínate chladničku, alebo ak odchádzate na dlhší čas, vyberte všetky potraviny a dôkladne vyčistite vnútro chladničky. Vytiahnite zo sieťovej zásuvky vidlicu kábla a všetky dvere nechajte otvorené.

SKÔR NEŽ ZAVOLÁTE DO SERVISU

Skôr než zavoláte do servisu, najprv si skontrolujte nasledujúci odsek.

Problém	Riešenie
Vonkajšie dielce chladničky sú na dotyk horúce.	Je to normálne. Horúca rúrka chladničky slúži na predchádzanie zaroseniu.
Keď je chladnička hlučná.	Je úplne normálne, ak činnosť chladničky sprevádzajú nasledujúce zvuky: <ul style="list-style-type: none"> • Hlasný zvuk kompresora po uvedení do činnosti <ul style="list-style-type: none"> --- Po krátkom čase sa zvuk stíši. • Hlasný šum kompresora vydávaný raz denne <ul style="list-style-type: none"> --- Prevádzkový zvuk vydávaný bezprostredne po automatickom rozmrazovaní. • Zvuk prúdiacej tekutiny (žblnkanie, klokotanie) <ul style="list-style-type: none"> --- Zvuk chladiva prúdiaceho v rúrkach (tento zvuk môže z času na čas zosilnieť). • Praskanie alebo vŕzganie, škripanie <ul style="list-style-type: none"> --- Zvuk spôsobený rozširovaním a sťahovaním vnútorných stien a vnútorných dielcov pri chladení.
Námraza alebo zarosenie sa objavuje vo vnútri ako aj z vonkajšej strany chladničky.	Môže sa objaviť v jednom z nasledujúcich prípadov. Pomocou mokrej handričky utrite námrazu a pomocou suchej handričky utrite zarosenie. <ul style="list-style-type: none"> • Keď je veľká okolitá vlhkosť. • Keď sa dvere často otvárajú a zatvárajú. • Keď sú uskladnené potraviny s veľkou vlhkosťou. (Vyžaduje sa obal.)
Potraviny v chladničke zamrzajú.	<ul style="list-style-type: none"> • Pracuje chladnička dlhší čas s ovládačom regulácie teploty chladničky nastaveným na 0 °C? • Pracuje chladnička dlhší čas s ovládačom regulácie teploty mrazničky nastaveným na -21 °C? • Nízka okolitá teplota vzduchu môže spôsobiť, že potraviny zamrznú, aj keď je regulácia teploty chladničky nastavená na 6°C.
V priestore chladničky zapácha.	<ul style="list-style-type: none"> • Obal sa vyžaduje pri potravinách s prenikavou vôňou. • Dezodoračná jednotka nemôže odstrániť všetky pachy.
Ovládací panel nepracuje.	Toto môže nastať v jednom z nasledujúcich prípadov. <ul style="list-style-type: none"> • Panel alebo váš prst je znečistený tekutinou, olejom atď. • Ak sa dotknete panela rukou v rukavici, adhezívnou náplastou na prste, nechťom alebo predmetmi. • Na tlačidlách je prilepená nálepka alebo páska. • Miesto dotyku je mierne mimo tlačidiel. • Operačný čas nie je dostatočný pre fungovanie tlačidiel.

VÝROBA ĽADU

Problém	Riešenie
Výrobník ľadu nevyrába ľad.	<ul style="list-style-type: none"> • Je v nádržke na vodu voda? (Ak nie je, indikátor procesu výroby ľadu bude blikať.) • Je nádržka na vodu riadne upevnená? • Nenechali ste lopatku alebo iné potravinové výrobky v zásobníku na ľad? • Nie je celý režim výroby ľadu nastavený na „VYP“? • Nie sú kocky ľadu nahromadené vzadu v zásobníku na ľad? (Rozložte kocky rovnomerne.) • Skúste čistenie nádoby na ľad. Ak čistenie nádoby na ľad riadne funguje, počkajte jeden deň. Môžete vyrobiť ľad znovu. 
Kocky ľadu sa vyrábajú pomaly	<ul style="list-style-type: none"> • Nebola výroba ľadu práve reštartovaná? • Nebola práve znova naplnená nádržka na vodu pitnou vodou?
Kocky ľadu sú malé, zaoblené alebo pospájané. Na kockách sú výčnelky alebo diery.	<ul style="list-style-type: none"> • Kocky sa môžu zmenšiť alebo navzájom pospájať, najmä tesne pred alebo po dodávke vody. • Ak kocky ľadu dlho skladujete, môžu sa zmenšiť, zaobliť, navzájom pospájať. • Viditeľné výčnelky pochádzajú z puklín v zásobníku ľadu. • Diery pochádzajú zo vzduchových bublín v kockách, ktoré sa môžu nakopiť a vyformovať väčšie diery.
Kocky ľadu cítiť.	<ul style="list-style-type: none"> • Je voda v nádržke na vodu stará alebo ju cítiť? • Neostal v nádržke na vodu čistiaci alebo bieliaci prostriedok z čistenia nádržky? • Ak sa ľadové kocky dlho nepoužívajú, môžu preberať pachy.
Nevychádza žiadna voda ani ľadové kocky ani v prípade vykonávania funkcie „Čistenie nádoby na ľad“.	<ul style="list-style-type: none"> • Je zásobník na ľad plný ľadových kociek? Nenechali ste lopatku alebo iné potravinové výrobky v zásobníku na ľad? (Vyprázdnite zásobník ľadu.) • Je v nádržke na vodu voda?

AK AJ NAPRIEK TOMU POTREBUJETE SERVIS

Obráťte sa na najbližšieho autorizovaného servisného zástupcu firmy SHARP.

Labai dėkojame, kad įsigijote šį SHARP produktą. Prieš naudodamiesi SHARP šaldytuvu, prašome perskaityti šią eksploataavimo instrukciją, kad gautumėte maksimalią naudą.

Tik namų ūkio naudojimui

- Šis šaldytuvas skirtas naudoti tik buityje, aplinkos temperatūrai siekiant nuo +5°C iki +43°C. Šaldytuvas ilgą laiką neturi būti laikomas -10°C ar žemesnėje temperatūroje.

ĮSPĖJIMAS

- Šiame šaldytuve naudojama degi šaldymo medžiaga (R600a: izobutanas) ir sprogstamosios izoliacinės dujos (ciklopentanas). Laikykitės toliau aprašytų nurodymų, kad išvengtumėte užsidegimo ir sprogimo.
 - Už šaldytuvo ir šaldytuvo viduje esanti šaldymo sistema yra su šaldymo medžiaga. Šaldymo sistemos negalima liesti aštriais daiktais.
 - Atitirpdymo procesui paspartinti nenaudokite mechaninių ar kitokių įrenginių. (Šiame šaldytuve naudojama automatinio atitirpdymo sistema.)
 - Šaldytuvo viduje nenaudokite elektros įrenginių.
 - Šaldytuvo kamerai apšviesti naudokite tik tinkamas dalis.
 - Neužkimškite šaldytuvo išorėje esančių angų.
 - Nenaudokite degių purkštuvų, tokių kaip purškiami dažai, šalia šaldytuvo. Tai gali sukelti sprogimą ar gaisrą.
 - Jei šaldytuvo sistema praduriama, nelieskite sieninio elektros lizdo ir nenaudokite atviros liepsnos. Reikia atidaryti langą ir pravėdinti patalpą. Po to kreipkitės į bendrovės SHARP įgaliotą aptarnavimo atstovą dėl remonto.
 - Šaldytuvą išmesti reikia tinkamai. Šaldytuvą reikia nugabenti į degių ir sprogstamųjų dujų perdirbimo tašką.
- Šaldytuve nelaikykite lakųjų ar degių medžiagų, tokių kaip eteris, benzinai, propano dujos, aerozolio skardinės, lėtinios medžiagos, grynas alkoholis ir t.t. Šios medžiagos gali sprogti.
- Dulkės, nusėdusios ant elektros kištuko, gali sukelti gaisrą. Kruopščiai jas nušluostykite.
- Nebandykite keisti šio šaldytuvo konstrukcijos. Tai gali sukelti gaisrą, elektros šoką arba sužeisti.
- Jei šaldytuvą ruošiatės utilizuoti, įsitinkinkite, kad jis nesukels pavojaus vaikams (pvz., pašalinkite magnetinius durų tarpiklius, kad į šaldytuvą įlipęs vaikas neužsitrenktų.)

ATSARGUMO PRIEMONĖS

- Nelieskite kompresoriaus įrenginio arba jo išorinių dalių, nes jos veikimo metu labai įkaista ir metaliniai kraštai gali sužeisti.
- Drėgnomis rankomis nelieskite maisto arba metalinių indų, esančių šaldiklio kameroje. Galite nušalti.
- Nesinaudokite ilgintuvais ar adapterių kištukais.
- Nedėkite gėrimų buteliuose bei skardinėse į šaldiklį, nes užšalę jie gali įtrūkti.
- Įsitinkinkite, kad elektros laidas nebuvo pažeistas instaliavimo arba transportavimo metu. Jei elektros kištukas ar laidas blogai pritvirtinti, kištuko neikiškite. Tai gali sukelti elektros šoką arba gaisrą.
- Elektros tiekimą išjunkite ištraukdami maitinimo laido kištuką iš elektros tiekimo lizdo. Netraukite paties maitinimo laido. Tai gali sukelti elektros šoką arba gaisrą.
- Pažeistą lankstųjį elektros laidą reikia pakeisti SHARP įgaliotame aptarnavimo taške, nes tai turi būti specialus laidas.
- Dujų nutekėjimo atveju išvėdinkite patalpą, atidarykite langą ar pan. Nelieskite šaldytuvo ar elektros lizdo.
- Nestatykite daiktų su skysčiais ar nestabilių objektų ant šaldytuvo viršaus.
- Šis prietaisas gali būti naudojamas vyresnių nei 8 metų vaikų bei ribotų fizinių, sensorinių bei protinių galimybių (arba neturinčių patirties bei stokojančių žinių) asmenų tik tuo atveju, jei jie prižiūrimi ir apmokyti saugiai naudotis šiuo prietaisu bei supranta apie gresiančius pavojus. Vaikai neturėtų žaisti su šiuo prietaisu. Valymas bei priežiūros darbai neturi būti atliekami vaikų be suaugusiųjų priežiūros.

Informacija vartotojams apie gaminių išmetimą (privatiems namų ūkiams)



Dėmesio:
Jūsų gaminys pažymėtas šiuo simboliu. Tai reiškia, kad naudotą elektrinių ir elektroninių gaminių negalima išmesti į įprastinių buitinių atliekų konteinerius. Tokiems gaminiams taikoma atskira surinkimo sistema.

1. Europos Sąjungoje

Dėmesio: Šios įrangos negalima mesti į įprastinius šiukšlių konteinerius! Naudota elektrinė ir elektroninė įranga turi būti apdorojama atskirai, laikantis teisės aktų, kurie reikalauja tinkamai apdoroti, panaudoti ir perdirbti elektrinę ir elektroninę įrangą. Po atitinkamų teisės aktų įgyvendinimo valstybėse narėse privatūs ES šalių ūkiai gali nemokamai grąžinti naudotą elektrinę arba elektroninę įrangą paskirtosioms surinkimo įmonėms*. Kai kuriose šalyse* vietiniai mažmenininkai taip pat gali nemokamai priimti iš jūsų seną gaminį, jei perkate panašų naują.

*) Jei reikia daugiau informacijos, kreipkitės į vietos institucijas.

Jei jūsų naudotoje elektrinėje ar elektroninėje įrangoje yra baterijų ar akumuliatorių, prieš tai utilizuokite juos atskirai, laikydamiesi šalyje galiojančių reikalavimų. Tinkamai išmesdami gaminį padėsite užtikrinti, kad atliekos būtų reikiamai apdorojamos, panaudojamos ir perdirbamos saugant aplinką ir žmonių sveikatą nuo neigiamo poveikio, kuris kiltų netinkamai elgiantis su atliekomis.

2. Ne ES šalyse

Jei norite išmesti šį gaminį, kreipkitės į vietos institucijas ir prašykite nurodyti tinkamą išmetimo būdą.

Tik Šveicarijai: panaudotą elektros arba elektronikos įrenginį galite nemokamai grąžinti pardavėjui, net jei ir neperkate naujo gaminio. Surinkimo punktai išvardyti tinklalapyje www.swico.ch arba www.sens.ch.

ĮSPĖJIMAS

■ **Neinstaliuokite šaldytuvo drėgnoje arba šlapioje vietoje, nes gali sugesti izoliacija ir atsirasti nutekėjimai. Taip pat ant išorinės įrenginio pusės gali susidaryti kondensacija, kuri sukelia rūdijimą.**

1 Pasirūpinkite, kad aplink šaldytuvą būtų pakankamai vietos vėdinimui.

- Iliustracija rodo minimaliai reikalaujamą erdvę šaldytuvo įrengimui. Energijos sunaudojimo matavimo sąlygos yra nustatomos pagal kitokius erdvės dydžius.
- Palikus didesnę erdvę, šaldytuvai gali veikti sunaudojant mažiau energijos.
- Jei šaldytuvui suteikiama mažiau erdvės nei pavaizduota žemiau, jis gali įkaisti, skleisti triukšmą ir sugesti.
- Atstumas nuo užpakalines šaldytuvo sienelės iki sienos turi būti bent 60 mm ir mažiau nei 75 mm. Jei atstumas didesnis nei 75 mm, galite susižaloti, palietę kompresorių ar jo periferines dalis, kurios yra ypač karštos veikimo metu.

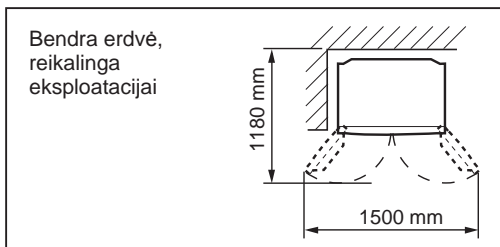
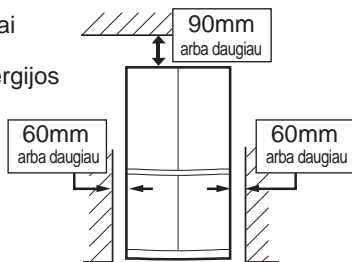

2 Naudokite dvi priekines reguliuojamas kojeles, kad užtikrintumėte, jog šaldytuvai ant grindų pastatyti tvirtai ir lygiai.

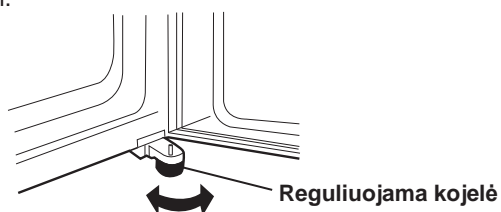

3 Jei dešinėsios ir kairiosios durys blogai sulygiuotos, jas sulygiuokite reguliuojamų kojelėlių pagalba.

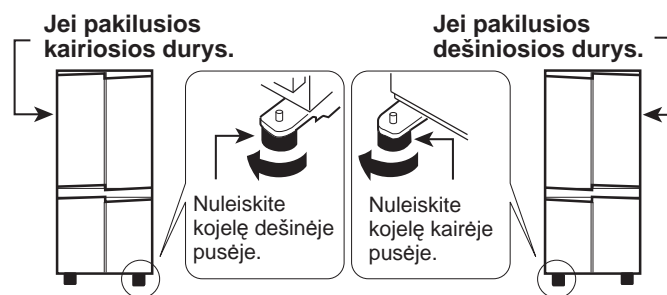

(Kol reguliuojamoji kojėlė kitoje pusėje šiek tiek pakils nuo žemės.)

4 Šaldytuvo apatinėje dalyje išsukite 4 varžtus, tada šiais 4 išsuktais varžtais prisukite kojeles uždengiančius elementus (juos galima rasti šaldytuvo kameroje).

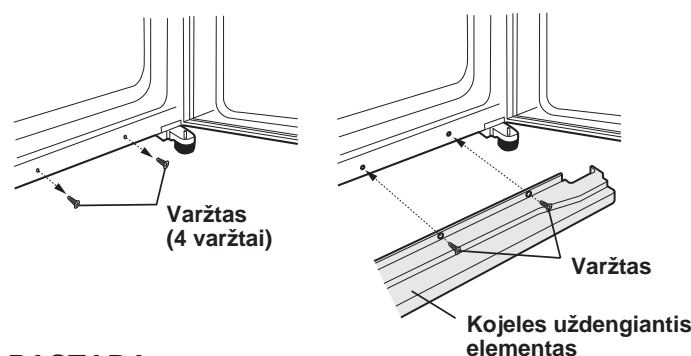

PASTABA

- Pastatykite šaldytuvą taip, kad kištukas būtų pasiekiamas.
- Laikykitės šaldytuvą toliau nuo tiesioginių saulės spindulių.
- Nestatykite netoli šilumą generuojančių prietaisų.
- Nestatykite tiesiai ant grindų. Parinkite tinkamą pagrindą.
- Jei elektros maitinimo kištukas kišamas tada, kai durys atviros, pasigirsta durų signalizacija, tačiau tai normalu. Ši signalizacija išsijungs, kai duris uždarysite.

Prieš pradėdami šaldytuvą eksploatuoti

Nuvalykite vidines dalis audiniu, sudrėkintu šiltame vandenyje. Jeigu naudojamas muilinas vanduo, kruopščiai jį nuplaukite vandeniu.

LT

TEMPERATŪROS INDIKATORIUS

Šiame šaldytuvo šaldiklyje įrengtas temperatūros indikatorius (šaldytuvo skyriuje), kad galėtumėte reguliuoti vidutinę šalčiausios įrenginio zonos temperatūrą.

Šalčiausia zona

Šis simbolis nurodo šalčiausią zoną šaldytuvo skyriuje. (Tame pačiame aukštyje esanti durų lentynėlė nėra šalčiausioje zonoje.)

Simbolis



MĖLYNAS



Teisingas nustatymas

BALTAS



Temperatūra pernelyg aukšta; sureguliuokite šaldytuvo temp. valdikliu.

Temperatūros tikrinimas šalčiausioje zonoje

Galite reguliariai tikrinti, ar temperatūra šalčiausioje zonoje teisinga, ir, jei reikia, ją reguliuoti šaldytuvo temp. valdikliu. Jei prižiūrėsite, kad temperatūros indikatorius visada būtų MĖLYNAS, temperatūra įrenginio viduje bus teisinga. Jei temperatūros indikatorius tampa BALTAS, temperatūra pernelyg aukšta. Tokiu atveju padidinkite šaldytuvo temp. valdiklio nustatymą ir, prieš vėl tikrindami temperatūros indikatorius, palaukite 6 valandas.

PASTABA

- Temperatūra šaldytuvo viduje priklauso nuo įvairių veiksnių, pavyzdžiui, aplinkos temperatūros, laikomo maisto kiekio ir durų atidarymo dažnio.
- Įdėjus šviežio maisto arba jei kurį laiką buvo paliktos atviros durys, temperatūros indikatorius tampa BALTAS – tai normalu.

APRAŠYMAS

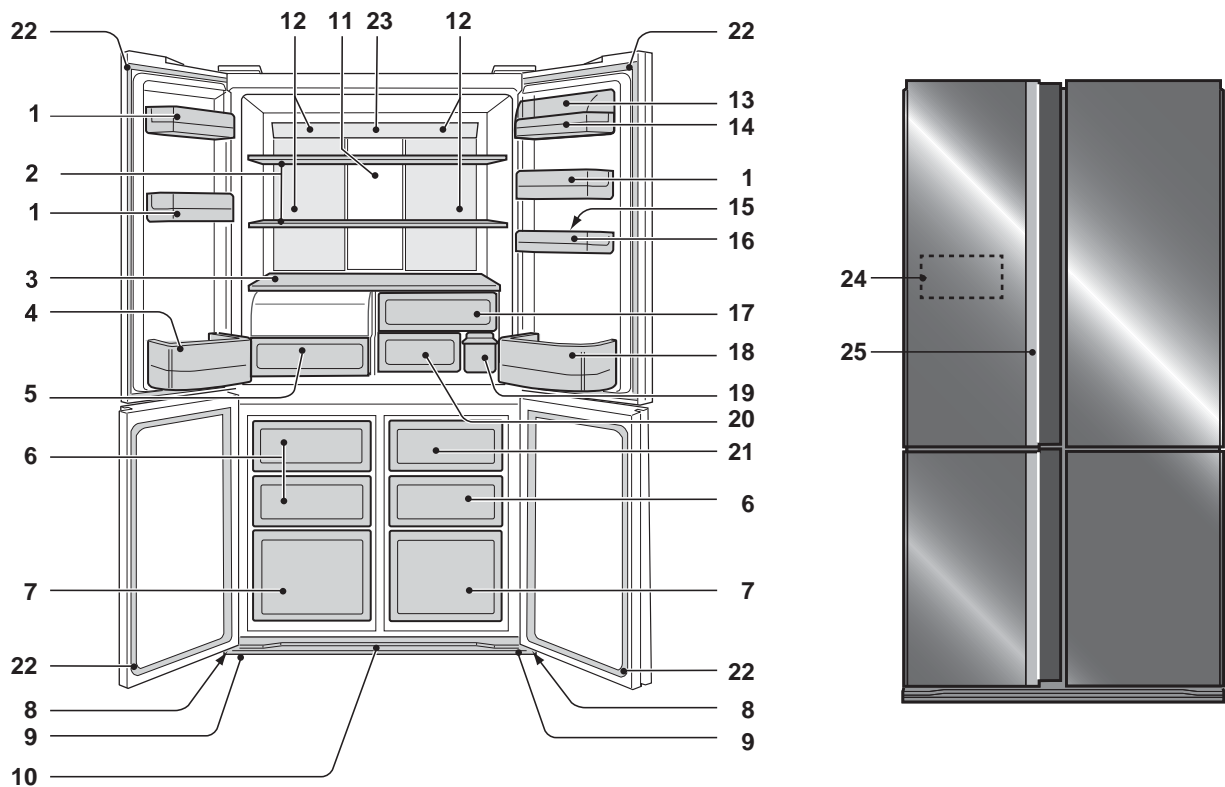

1. Lentynėlės šaldytuvo duryse (3 vnt.)
2. Šaldytuvo lentynėlės (2 vnt.)
3. Lentynėlė
4. Butelių dėklas (kairėje pusėje)
5. Ypač sandari daržovių dėžutė
Traukiant dėžę atsidaro daržovių dėžės dangtis.
6. Šaldiklio stalčiai (mažas) (3 vnt.)
7. Šaldiklio stalčiai (didelis) (2 vnt.)
8. Perstūmimo ratukai (4 vnt.)
9. Reguliuojamos kojelės (2 vnt.)
10. Kojelės uždengiantis elementas
11. Aliuminio skydelis
Šis skydelis šaldomas iš nugarinės pusės, todėl šaldytuvo kamera yra šaldoma netiesiogiai. Maistas šaldomas neintensyviai, jo neveikia šalto oro srautas.
12. Šviesa
13. Pagalbinio dėklo dangtis
14. Pagalbinis dėklas
15. Kiaušinių laikiklis
16. Kiaušinių dėžutė
17. Vaisių dėžė
18. Butelių dėklas (dešinėje pusėje)
Didelius butelius įdėsite iki galo nustūmę perskyrą.
19. Vandens bakelis
20. Šviežių produktų stalčius

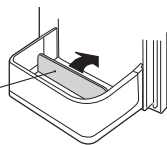
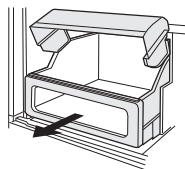

21. Ledukų dėžutė
Kad nesugadintumėte ledukų dėžutės, negaminkite ledukų iškart dėžutėje ir nepilkite į ją aliejaus.
22. Magnetinių durų tarpikliai (4 vnt.)
23. Eco ženklas
Kol šaldytuvo durys atviros, lemputė lėtai keičia spalvą iš mėlynos į oranžinę. Tai rodo, jog šaldytuvo temperatūra pamažu kyla.
24. Lietimui jautrus valdymo pultas
25. Rankenos indikatorius
Kai įsijungia „Plasmacluster“, Energijos taupymo ir Temperatūros pakilimo ženklas, indikatorius ima žybsėti.
„Plasmacluster“ jonizatorius : Mėlyna
Energijos taupymas : Žalia
Temperatūros pakilimo ženklas : Oranžinė

Blogų kvapų šalinimo įtaisas

Blogų kvapų šalinimo katalizatorius įrengiamas šalto oro srauto kelyje. Jo nereikia nei valdyti, nei valyti.

Išėmus vidinius priedus su atitinkamu šaldymu, šaldytuve galima laikyti daugiau maisto.

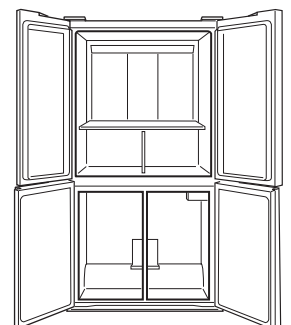

Lietimui jautrus valdymo pultas

Norėdami naudotis, laisva ranka palieskite klavišus.

Valdymo skydelio apšvietimas

Paspauskite  mygtuką (Enter (įvesti)).

Įprastai rodomas tik mygtukas  (Enter (įvesti)).

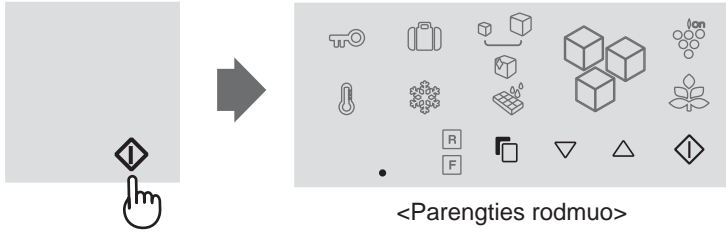

- Ekranas įsijungs ir bus rodomas esamas nustatymas.
- Jei po funkcijų nustatymo 1 minutę neatliekami jokie veiksmai, ekranas automatiškai grįžta į budėjimo režimą.

Ledo darymo proceso indikatorius

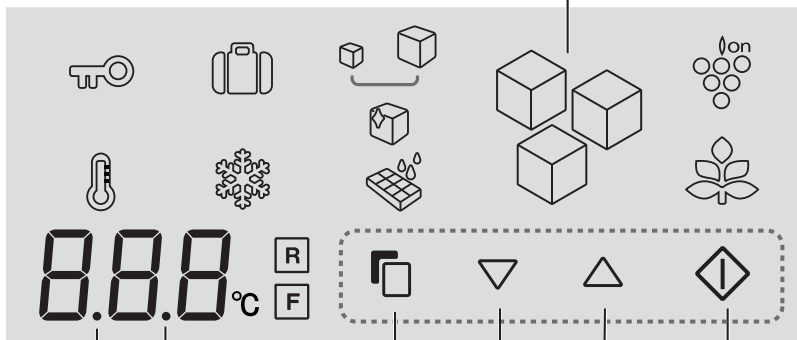

Garso IŠJUNGIMO parodymas

Parodymai rodo, kad garsas „IŠJUNGTA“.

Durų signalizacijos parodymai

Parodymai rodo, kad durų signalizacija yra „ĮJUNGTA“.

Mygtukai

(Įvesti) klavišas

Užbaigia nustatymą.

/ klavišas

Paspauskite, kad pasirinktumėte savybę ĮJUNGTA/IŠJUNGTA arba temperatūros nustatymą.

Pasirinkimo klavišas

Paspauskite, kad pasirinktumėte savybių piktogramą ir durų signalizacijos signalą.

Funkcijų piktogramos

Veikiančių savybių piktogramos yra spalvotos.

 „Plasmacluster“ jonizatorius

 Ledukų padėklo valymas

 Energijos taupymas

 Atostogų veikseną

 Ledo gaminimas

 Spartusis šaldymas

 Didelių ledukų gaminimas

 Užraktas nuo vaikų

 Skaidrių ledukų gaminimas

 Temperatūros pakilimo ženklas

Temperatūros reguliavimo piktogramos

 Šaldytuvo kamera

 Šaldiklio kamera

Kiekvieną kartą atidarant duris

Ekranas įsijungs ir bus rodomas esamas nustatymas.

- Veiksmas nebus atliekamas, kol šaldytuvo durys atidarytos.

Energijos tiekimo atstatymas

- Jei veikiant Skubiam šaldymui ar Ledukų padėklo valymui įvyksta maitinimo sutrikimas, veiksmas sustabdomas.
- Ledukų gaminimo proceso indikatorius sugrįš į pradinę būklę.
- Kiti nustatymai bus rodomi panašiai kaip ir iki maitinimo sutrikimo.

LT

APTARNAVIMAS

„Plasmacluster“ jonizatorius

Jonizatorius šaldytuvo viduje paleidžia į šaldytuvo kamerą grupę jonų, kurie yra bendra masė teigiamų ir neigiamų jonų. Šios jonų grupės neutralizuoja pakilusius į orą pelėsinis grybelius.

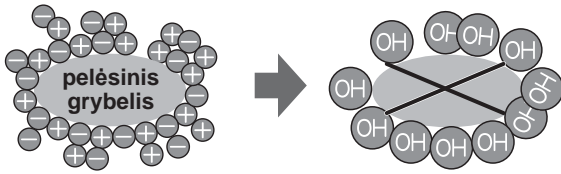

Funkcijos įjungimas

- 1 Pasirinkite „Plasmacluster“ piktogramą.



- 2 Pasirinkite „JUNGTI“.



- 3 Užbaigia nustatymą.



Be to, rankenos indikatorius (mėlynas) sumirksės tris kartus.

Rankenos indikatoriaus veikimas

- Kiekvienąkart uždarant duris, indikatorius mirksės (mėlynai).
- Jei tuo metu veikia ir Energijos taupymo režimas, indikatorius mirksės 6 kartus.
(Mėlyna→Žalia→Mėlyna→Žalia→Mėlyna→Žalia)

Funkcijos išjungimas

Tai toks pat metodas kaip ir paleidimo operacija. Veiksme 2 išsirinkite „OFF“.



PASTABA

- Galite jausti lengvą kvapą šaldytuve. Tai ozono kvapas, kurį išskiria jonizatorius. Ozono kiekis yra minimalus ir greitai išsisklaido šaldytuve.

Energijos taupymas

Naudokite šią savybę, kai norite įjungti prietaisui energijos taupymo operaciją.

Funkcijos įjungimas

- 1 Pasirinkite „Energijos taupymo“ piktogramą. (Piktograma yra žalia)



- 2 Pasirinkite „ĮJUNGTI“.



- 3 Užbaigia nustatymą.



Be to, rankenos indikatorius (žalias) sumirksės tris kartus.

Rankenos indikatoriaus veikimas

- Kiekvieną kartą uždarant duris, indikatorius mirksės (žaliai).
- Jei tuo metu veikia ir „Plasmacluster“, indikatorius mirksės 6 kartus.
(Mėlyna → Žalia → Mėlyna → Žalia → Mėlyna → Žalia)

Funkcijos išjungimas

Tai toks pat metodas kaip ir paleidimo operacija. Veiksme 2 išsirinkite „OFF“.



PASTABA

- Kai veikia ši funkcija, vidinė šaldytuvo ir šaldiklio temperatūra bus aukštesnė nei nustatytoji maždaug 1°C (šaldytuve) ir maždaug 2°C (šaldiklyje). Taip atsitinka esant tokiems iš anksto nustatytos temperatūros nustatymams: 3°C (šaldytuve) ir -18°C (šaldiklyje). Išankstinio temperatūros nustatymo parodymai nesikeis.
- Energijos taupymo efektyvumas priklauso nuo naudojimo aplinkos (temperatūros valdymas, aplinkos temperatūra, durų atidarymo ir uždarymo dažnumas, maisto kiekis).
- Nutraukite šią savybę, kai jaučiate, kad gėrimai nėra pakankamai šaldomi ar ledo gaminimas užima daug laiko.

Patarimai energijos taupimui

- Palikite kiek galima daugiau erdvės ventilacijai aplink šaldytuvą.
- Nelaikykite šaldytuvo tiesioginėje saulės šviesoje ir nestatykite jo šalia karštų generuojančio prietaiso.
- Atidarinkite šaldytuvo duris kiek galima rečiau.
- Karštas maistas turėtų būti atvėsintas prieš laikymą.
- Paskirstykite maistą ant lentynų tolygiai, kad leistumėte šaltam orui efektyviai cirkuluoti.

Šio modelio energijos suvartojimo kiekis yra matuojamas atsižvelgiant į tarptautinį šaldytuvų darbingumo standartą, esant tokioms sąlygoms.

- Visi aksesuarai iš šaldymo kameros yra išimti, kaip parodyta paveikslėlyje.

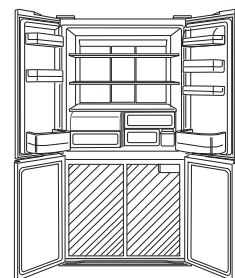

- Atstumų matmenys.

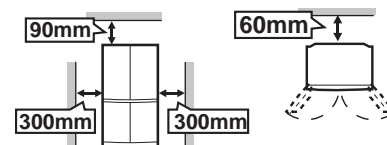

Atostogų veikseną

Šią savybę naudokite išvykdami į kelionę arba ilgam laikui išvykdami iš namų.

Funkcijos įjungimas

- ① Pasirinkite „Atostogų režimo“ piktogramą.

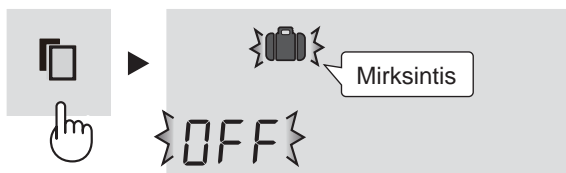

- ② Pasirinkite „JUNGTI“.



- ③ Užbaigia nustatymą.



Funkcijos išjungimas

Tai toks pat metodas kaip ir paleidimo operacija. Veiksme 2 išsirinkite „OFF“.



PASTABA

- Temperatūra šaldytuvo kameros viduje bus nustatyta ties apytiksliai 10°C.
- Maisto laikymo terminas šaldytuvo kameroje tampa apytiksliai 1/2-1/3 normalaus veikimo. Prašome naudoti tik tuomet, kai nėra greitai gendančio maisto.
- Temperatūra šaldytuvo kameroje negali būti keičiama. (Ekrane rodoma "10°C").

Spartusis šaldymas

Pasitelkus šią savybę galima pagaminti aukštos kokybės šaldyto maisto; ji patogi naudoti šaldymui namuose.

Funkcijos įjungimas

- ① Pasirinkite „Skubaus užšaldymo“ piktogramą.

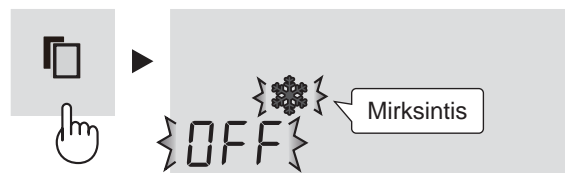

- ② Pasirinkite „JUNGTI“.



- ③ Užbaigia nustatymą.



Funkcijos išjungimas

Tai toks pat metodas kaip ir paleidimo operacija. Veiksme 2 išsirinkite „OFF“.



PASTABA

- Spartusis šaldymas pasibaigia automatiškai po dviejų valandų. (Piktograma dings.)
- Didelės apimties maisto per vieną ciklą sušaldyti negalima.
- Spartusis šaldymas gali trukti ilgiau negu 2 valandas, jei šios funkcijos veikimas nustatomas tuo metu, kai veikia atitirpdymo funkcija, nes ši funkcija pradės veikti tik tada, kai baigiasi atitirpdymas.
- Veikiant šiai funkcijai, jei įmanoma, neatidarykite durų.

Užraktas nuo vaikų

Pagrindinė valdymo pulto operacija bus užrakinta. Naudokite šią savybę, kad apsaugotumėte pultą nuo nenumatyto vaikų ar kieno nors naudojimo.

Funkcijos įjungimas

- 1 Pasirinkite piktogramą „Užraktas nuo vaikų“.



- 2 Pasirinkite „JUNGTI“.



- 3 Užbaigia nustatymą.

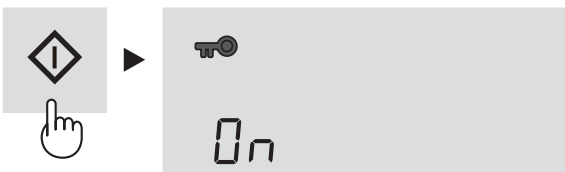

Funkcijos išjungimas

Tai toks pat metodas kaip ir paleidimo operacija. Veiksme 2 išsirinkite „OFF“.

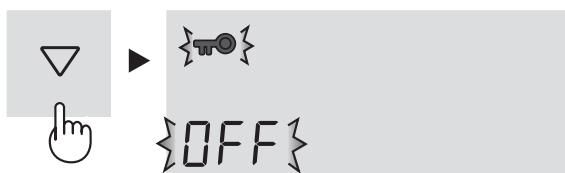

Temperatūros pakilimo ženklas

Veikiant šiai savybei, bus rodomas temperatūros pakilimas, atsirandantis dėl elektros energijos netiekimo ar pan.

Funkcijos įjungimas

- 1 Pasirinkite piktogramą „Temperatūros pakilimo ženklas“. (Piktograma yra oranžinė.)



- 2 Pasirinkite „JUNGTI“.



- 3 Užbaigia nustatymą.



Be to, rankenos indikatorius (oranžinis) sumirksės tris kartus.

Temperatūros pakilimo indikacija

- Temperatūros pakilimas bus nurodomas, jei vidaus temperatūra taps tokia.
Šaldytuvas : aukštesnė nei 10°C
Šaldiklis : aukštesnė nei -10°C
- Patikrinkite maisto kokybę prieš valgant.

Indikacija

- Piktogramos ima mirksėti.

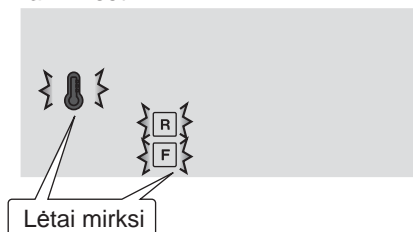

- Rankenos indikatorius (oranžinis) ims mirksėti kas 30 sekundžių.

Kaip panaikinti indikatoriaus mirksėjimą

Paspauskite * mygtuką, kai piktogramos mirksi.

Funkcijos išjungimas

Tai toks pat metodas kaip ir paleidimo operacija. Veiksme 2 išsirinkite „OFF“.

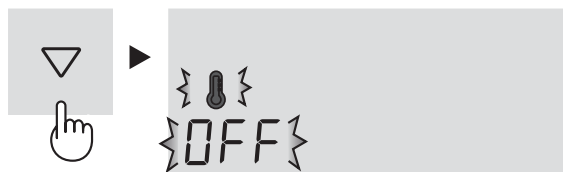

R **F** Temperatūros reguliavimas

Šaldytuvas reguliuoja temperatūrą automatiškai. Tačiau, jei reikia, sureguliuokite temperatūrą taip.

Šaldytuvo kamera

Galima reguliuoti nuo 0° C iki 6° C (1° C padalomis).

- 1 Pasirikite **R** piktogramą
Ekranas rodyt esamą temperatūrą.

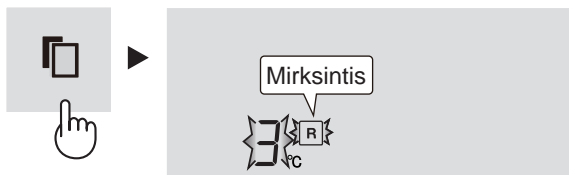

- 2 Nustatykite temperatūrą.
[△ : padidinkite, ▽ : sumažinkite]

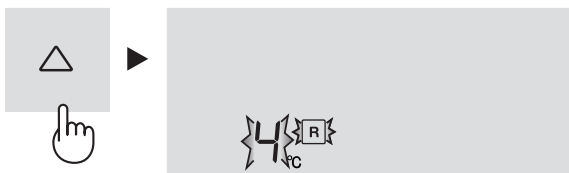

- 3 Užbaigia nustatymą.

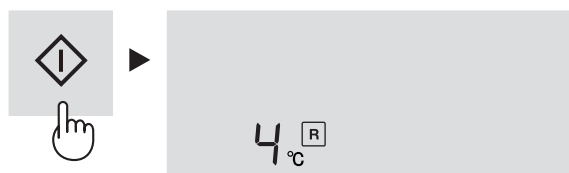

Šaldiklio kamera

Galima reguliuoti nuo -13° C iki -21° C (1° C padalomis).

- 1 Pasirikite **F** piktogramą
Ekranas rodyt esamą temperatūrą.



- 2 Nustatykite temperatūrą.
[△ : padidinkite, ▽ : sumažinkite]



- 3 Užbaigia nustatymą.



Sudėtingesnis šaldymo kameros/šaldytuvo nustatymas

Šaldiklio kameros ir šaldytuvo kameros temperatūra gali būti nustatoma 0,5°C žingsniais atliekant **1-3** veiksmus, nurodytus žemiau.

Šaldytuvo kamera

1. Pasirikite **R** piktogramą
2. Spauskite **◊** klavišą nepertraukiamai 3 sekundes ar daugiau.
Šiuo metu nustatyta temperatūra ekrane bus pakeista į 3,0 °C.
(Ekrane bus matomi parodymai, pavaizduoti dešinėje esančiame paveiksle.)
3. Nustatykite temperatūrą tokiu pat būdu kaip **2** ir **3** žingsnyje.

Vėl laikykitės **1** ir **2** žingsnių, jei norite nustatyti temperatūrą 1°C intervalu.

Pypsėjimas

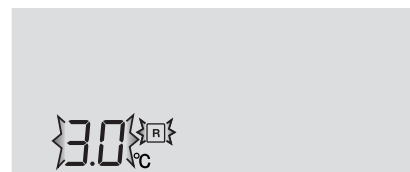

Šaldiklio kamera

1. Pasirikite **F** piktogramą
2. Spauskite **◊** klavišą nepertraukiamai 3 sekundes ar daugiau.
Šiuo metu nustatyta temperatūra ekrane bus pakeista į -18,0 °C.
(Ekrane bus matomi parodymai, pavaizduoti dešinėje iš eilės esančiame paveiksle.)
3. Nustatykite temperatūrą tokiu pat būdu kaip **2** ir **3** žingsnyje.

Vėl laikykitės **1** ir **2** žingsnių, jei norite nustatyti temperatūrą 1°C intervalu.

Pypsėjimas



Durų signalizacija

- Iš pradžių durų signalizacija yra nustatyta į „IJUNGTĄ“.
- Kai šaldytuvo durys paliktos atidarytos, suskambės durų signalizacija.
- Durų signalizacija suveiks praėjus 1 minutei po durų atidarymo ir pakartotinai dar po 1 minutės (po vieną kartą kiekvienu atveju).
- Jei durys paliekamos atidarytos maždaug 3 minutėms, signalizacija pradės veikti nepertraukiamai.

Funkcijos išjungimas

- 1 Pasirinkite durelių signalo rodmenį taip, kaip parodyta žemiau esančiame paveikslėlyje.



- 2 Pasirinkite „IŠJUNGTI“.



- 3 Užbaigia nustatymą.



Esant budėjimo rodimui



Parodymai dings.

Funkcijos įjungimas

Tai toks pat metodas kaip ir išjungimo operacija. Veiksme 2 išrinkite „ON“.

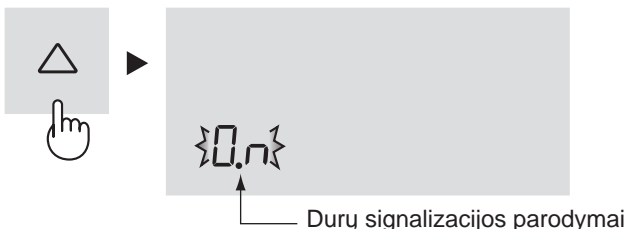

Durų signalizacijos parodymai

Esant budėjimo rodimui

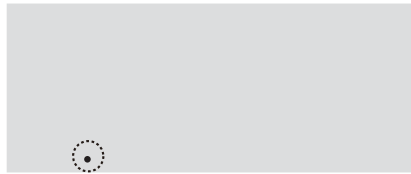

Rodoma durų signalizacija „IJUNGTĄ“.

Garsas IJUNGTAS / IŠJUNGTAS

- Iš pradžių garsas yra nustatytas į „IJUNGTĄ“.
- Naudokite šią funkciją, kai norite IJUNGTI arba IŠJUNGTI mygtuko veikimo garsą bei ledukų padėklo valymo proceso pabaigos signalą.

Kad išjungtumėte garsą

Paspauskite ▾ klavišą ir ◆ klavišą vienu metu ir palaikykite 3 sekundes ar daugiau.

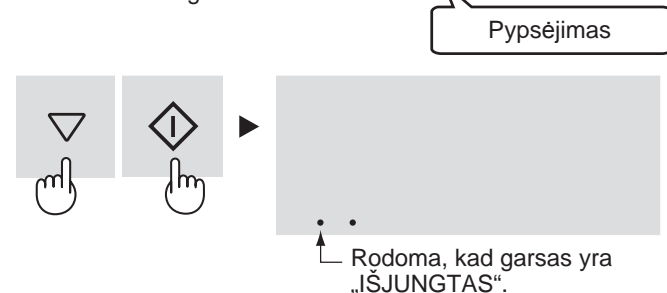

Pypsėjimas

Rodoma, kad garsas yra „IŠJUNGTAS“.

Kad įjungtumėte garsą

Dar kartą paspauskite ▾ klavišą ir ◆ klavišą vienu metu ir palaikykite 3 sekundes ar daugiau.

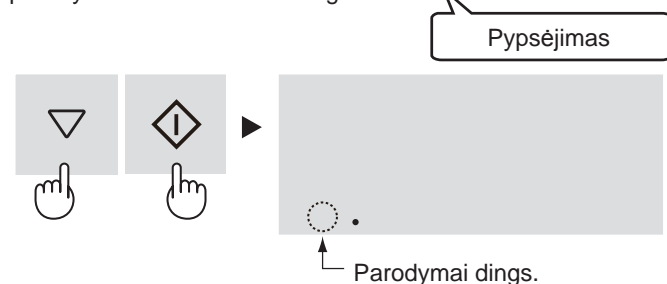

Pypsėjimas

Parodymai dings.

Apšvietimo IJ. / IŠJ.

- Naudokite šią funkciją, norėdami IJUNGTI arba IŠJUNGTI rankenos indikatorius bei valdymo skydelio apšvietimą, kai atidaromos durys.

Kaip nustatyti „IŠJUNGTI“

Paspauskite △ klavišą ir ◆ klavišą vienu metu ir palaikykite 3 sekundes ar daugiau.



Pypsėjimas

Ekranas išsijungs.

Kaip nustatyti „IJUNGTI“

Dar kartą paspauskite △ klavišą ir ◆ klavišą vienu metu ir palaikykite 3 sekundes ar daugiau.



Garso signalas

AUTOMATINIS LEDO GAMINTOJAS



Kaip daromi ledukai

Vandens tiekimas

- Vanduo pilamas iš vandens bakelio į ledukų padėklą.

Ledo gaminimas

- Daromi ledo kubeliai. (8 vnt. vienu metu)
- Ledukų, padaromų vieno ciklo metu, kiekis kartais gali kisti.

Iškrovimas

- Ledukų padėklas sukasi, iškraudamas ledukus, ir grįžta į „Vandens tiekimą“.
- Ledukų padėklas nesisuks, jei ledukų dėžutė pilna.

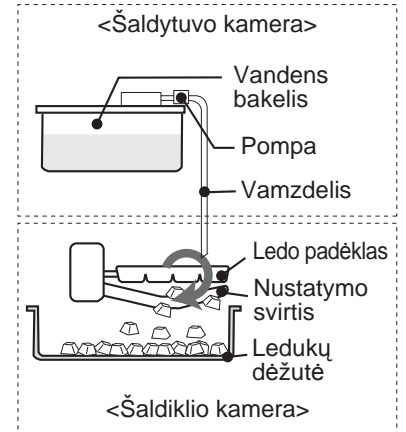

Nustatymo svirtis

Ledukų tūris yra periodiškai tikrinamas nustatymo svirtimi.

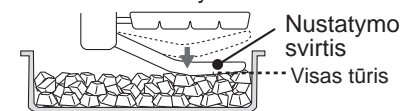

Jei ledukai nesulyginami, jų tūris sumažės.

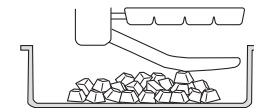

Ledukų darymo režimų tipai

Yra 5 režimai, kuriuos galite pasirinkti, kaip parodyta žemiau. Ledukų dydis ir skaidrumas priklausys nuo pasirinkto režimo.

Režimas	Piktograma	Ledukų dydis	Ledo skaidrumas	Ledukų gaminimui reikalingas laikas
Ledo gaminimas IŠJUNGTAS		—	—	—
Įprasti ledukai		Normalus	Normalus	Maždaug 2 valandos
Dideli ledukai		Didelis	Normalus	Maždaug 3 su puse valandos
Skaidrūs ledukai (įprasto dydžio)		Normalus	Aukštai	Maždaug 6 valandos
Skaidrūs ledukai (Dideli)		Didelis	Aukštai	Maždaug 8 valandos

PASTABA

- Vienu metu gaminami dviejų rūšių ledo kubeliai.
Kubelis Daugiabriaunė forma



- Vienu metu negalima pasirinkti daugiau nei vieną režimą.
- Viršuje nurodytas ledukų gaminimo laikas yra tik orientacinis, kai aplinkos temperatūra yra 30°C, temperatūros nustatymas - Vidutinis, Energijos taupymas išjungtas, o durys neatidaromos.

Ledo gaminimas iš karto po režimo pakeitimo

- Pirmoji ledukų serija, padaryta tik pakeitus veikimo režimą, neatitiks dydžio ar skaidrumo pokyčių. Taip atsitinka todėl, kad perjungus režimą, ledo padėkle dar lieka pusiau padarytų ledukų. Režimo pakeitimas matysis antroje ar trečioje ledukų serijoje.

Ledo gaminimas užtrunka ilgiau, jei:

- Kambario temperatūra yra aukšta.
- Mažesnis aušinimas, pvz., žiemą.
- Laikoma daug maisto produktų.
- Šaldytuvas yra atitirpdomas.
- Durys dažnai atidaromos.
- Kai iš naujo paleidžiate ledo gaminimo operaciją.
- Veikia energijos taupymo režimas.

Ledo skaidrumas nepakankamas, esant tokioms sąlygoms

- Ledo gaminimas atliekamas pirmą kartą.
- Kituose skyriuose laikoma daug maisto produktų.
- Veikia Energijos taupymo arba Skubaus užšaldymo režimai.
- Nustatyta aukštesnė ar žemesnė temperatūra, nei pradiniam temperatūros nustatyme. (šaldytuvas: 3°C, šaldiklis: -18°C)

Pasiruošimai prieš pirmąjį ledo gaminimą

- Išplaukite vandens bakelį ir ledukų dėžutę.
- Atlikite ledo padėklo valymo režimą, kad būtų išvalytas padėklas ir vamzdelis. (Automatiniame ledo gamintojuje gali būti pašalinio kvapo ar nešvarumų.)

Ledo gaminimas

ĮSPĖJIMAS

Naudokite tik geriamą vandenį.

Funkcijos įjungimas

Pradžioje visi ledo gaminimo režimai yra nustatyti ties „IŠJUNGTA“.

1 Pasirinkite vieną iš keturių režimų.

- Įprasti ledukai + Skaidrūs ledukai (Įprasto dydžio)
- Dideli ledukai + Skaidrūs ledukai (Dideli)



2 Pasirinkite „ĮJUNGTI“.



3 Užbaigia nustatymą.



4 Ištraukite bakelį ir įpilkite į jį vandens.

- Nepakreipkite vandens bakelio nešdami, nes gali išsipilti vandens.

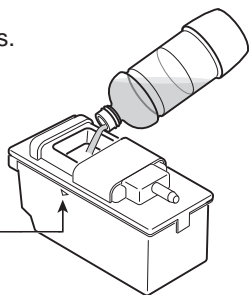
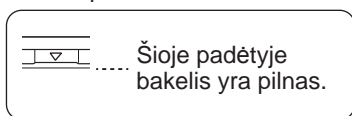

5 Įstatykite vandens bakelį.

- Atsargiai įstatykite vandens bakelį. Ledukai nebus gaminami, jei bakelis neįkištas iki galo.

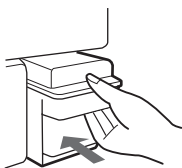

Ledas gaminamas automatiškai.

PASTABA

- Pirmajai ledukų serijai pagaminti prireiks maždaug 24 valandų.
- Higieniniams sumetimams keiskite vandenį bakelyje kartą per savaitę, net jeigu jo ten lieka.
- Jei paliksime bakelį tuščią, jis kartais gali girgzdėti, bet tai normalu.

Ledukų darymo proceso indikacija

Ledukų gaminimo proceso indikacijos keisis priklausomai nuo proceso eigos, kaip nurodyta toliau.

Indikacija	Būsena
	<ul style="list-style-type: none"> • Automatinis ledo gaminimas neveikia. • 5 minutės po vandens padavimo.
	Ledukų darymas prasidėjo.
	<ul style="list-style-type: none"> • Pagaminta maždaug du trečdaliai ledukų. • Ledukų dėžutė pilna.
	Ledukų darymas baigėsi. Ledukai sumetami į jų laikymo dėžutę. (Ekranas įsijungs ir bus rodoma proceso pabaiga.)
	<p>Bakelyje nėra vandens. Įpilkite vandens į bakelį.</p> <ul style="list-style-type: none"> • Net jei vandens bakelis tuščias, mirksėjimas išsijungs, atidarius ar uždarius šaldytuvo duris. Tačiau netrukus indikatorius ims vėl mirksėti.

PASTABA

- Naudokite tik geriamą vandenį. Nenaudokite karšto vandens (atsparumas karščiui: 60°C), sulčių, arbatos, gazuotų ar sportinių gėrimų ir t.t. (Galimas vidinis užteršimas.) Dėl to gali sugesti ledukų gaminimo įrenginys.
- Dideli ledukai gali būti nepagaminti, jei neužtenka vandens bakelyje, net jei pasirinktas didelių ledukų režimas.
- Nedėkite kastuvėlio ar maisto ant ledukų. Tai gali sugadinti automatinį ledo gamintoją (nustatymo svirtį ar pan.) arba ledukų dėžutės gali būti neįmanoma ištraukti. Padėkite kastuvėlį į jam skirtą vietą.

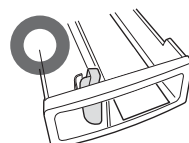

Nustatymo svirtis

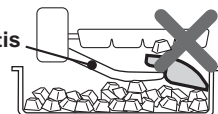

Išsikišimai ant ledukų

- Ledukų padėkle yra keletas įpjovų. Todėl ant ledukų, gaminamų padėkle, bus išsikišimų, atsiradusių dėl šių įpjovų.
- Šie išsikišimai gali būti aštrūs. Būkite atsargūs, kai dedate leduką tiesiai į burną.

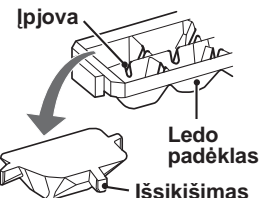

Balta spalva ledukuose bei plūduriuojančios medžiagos

- Mineralai, esantys vandenyje, gali sustingti ir pabalti, kai vanduo užšąla. Vandeniui užšalus, mineralai pereina į netirpią būseną. Ledukams tirpstant, atsiranda balta plūduriuojanti medžiaga, tačiau tai normalu.
- Tai labiau tikėtina, kai naudojate kietą vandenį (pvz., kai vandens kietumas yra 100mg/l ar daugiau).
- Tas pats atsitiks net jeigu „ĮJUNGTA“ skaidraus ledo režimas.

LT

Ledukų darymo režimo atšaukimas

- Naudokite šią funkciją naktį arba žiemą.
- Galite naudoti ledukų dėžutę kaip šaldiklio stalčių.

Funkcijos išjungimas

- 1 Pasirinkite ledo gaminimo režimą, kuris tuo metu veikia.



- 2 Pasirinkite „[ŠJUNGTI]“.



- 3 Užbaigia nustatymą.



- 4 Ištuštinkite vandens bakelį. Kruopščiai iššluostykite ir įstatykite į vietą.

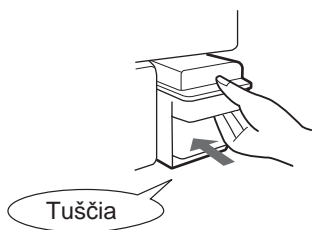

Atšaukus ledo gaminimą

- Net atšaukus nustatytą ledo gaminimo režimą, jis vieną kartą iškraus ledukus į dėžutę, todėl ledo padėklas bei nustatymo svirtis dar veiks.
- Pasibaigus ledo padavimo veiksmui, ledo gaminimo proceso indikatorius išsijungs.



- Nedėkite jokio maisto, kol ledo gaminimo proceso indikatorius neišsijungs. Kitaip gali sulūžti nustatymo svirtis.

Pakartotinas veiksmo įjungimas

Žiūrėkite skyrių „Ledo gaminimas“.

Ledukų padėklo valymas

Galite išvalyti ledo padėklą bei vamzdelį. Naudokitės šia funkcija pradžioje arba kai šaldytuvas nebuvo naudojamas ilgesnį laiką.

- Vanduo pilamas iš vandens bakelio į ledukų padėklą.
- Vieno valymo metu bus išpilama 100 ml. Tačiau kai nustatytas didelių ledukų režimas, bus išpilama 230 ml vandens.

Paruošimas

Įpilkite vandens į bakelį ir įdėkite jį į vietą. Ištuštinkite ledukų dėžutę.

Funkcijos įjungimas

- 1 Pasirinkite „Ledukų padėklo valymo“ piktogramą.



- 2 Pasirinkite „[JUNGTI]“.



- 3 Užbaikite nustatymą. (Prasidės ledo padėklo valymas.)



Ledukų padėklo valymo metu

Operacija trunka apie 40 sek. Neištraukite ledukų dėžutės.

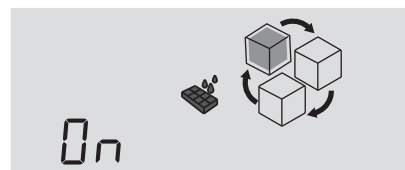

Proceso indikacija persijunginė kaip parodyta paveikslėlyje aukščiau.

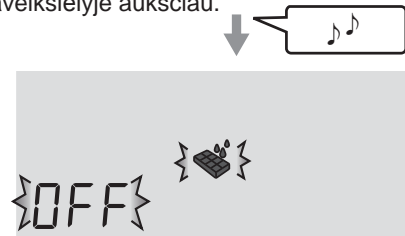

- 4 Atlikite veiksmus, nurodytus 2 -me ir 3 -me žingsnyje.

- 5 Pabaigę paspauskite mygtuką [JUNGTI]. Išpilkite vandenį iš ledukų dėžutės. Kruopščiai iššluostykite ir įstatykite į vietą.

PASTABA

Kai baigsis valymas, bus sugrįžta prie paskutinio nustatyto ledo gaminimo veiksmo.

MAISTO LAIKYMAS

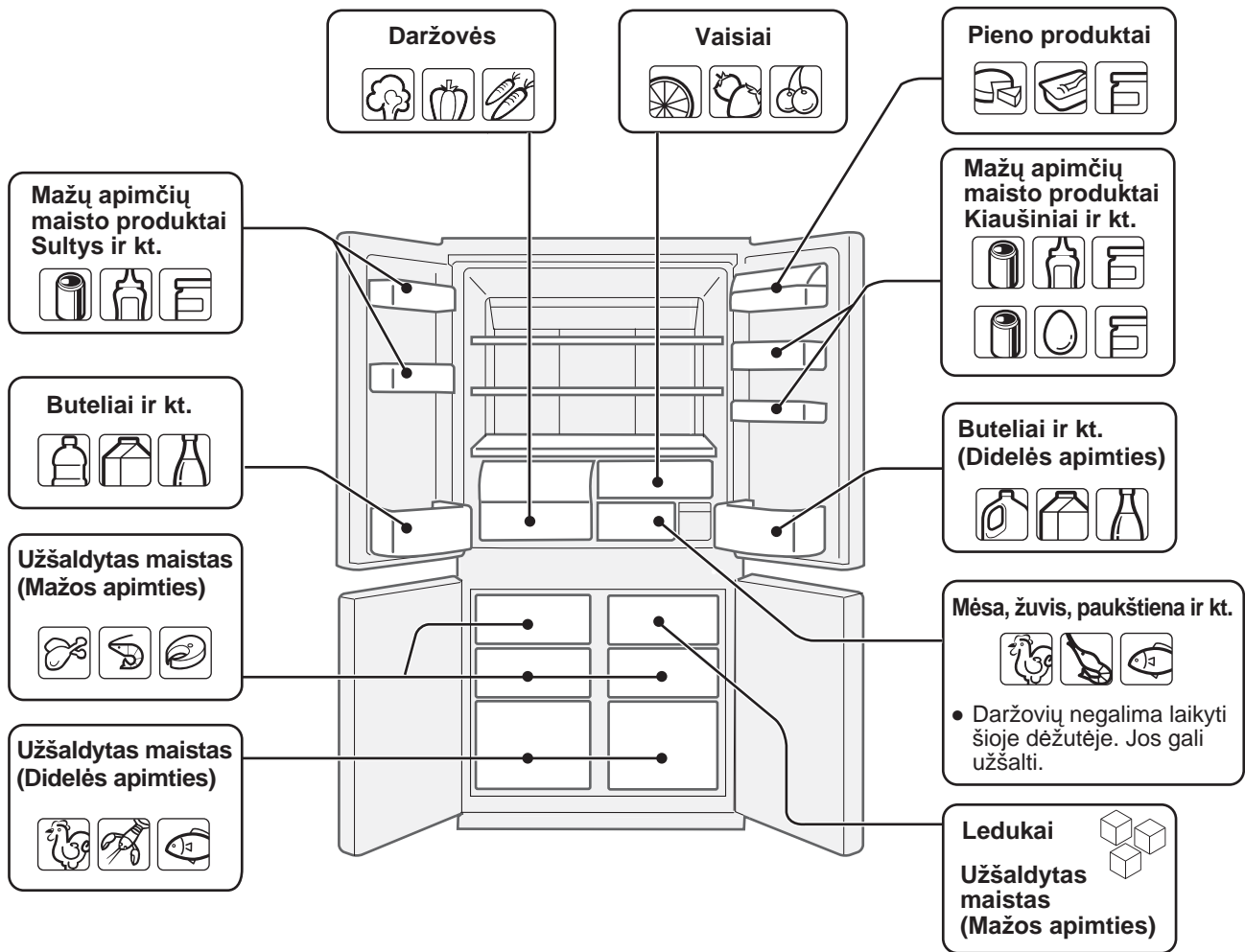

Šaldymas sumažina maisto gedimą. Kad prailgintumėte šaldytuve laikomų greitai gendančių maisto produktų galiojimo terminą, užtikrinkite, kad maistas būtų kuo šviežiausias. Vadovaudamiesi tolesniais bendro vadovo nurodymais, galėsite prailginti maisto laikymą.

Vaisiai/Daržovės

Norint kiek įmanoma sumažinti drėgmės praradimą, vaisiai ir daržovės turėtų būti laikomi laisvai plastikinėje medžiagoje, pvz., įvynioti, maišeliuose (sandariai neuždarytuose), ir padėti į vaisių ir daržovių stalčių. Jei laikote daug daržovių, šaldytuvo vidus gali aprasoti. Tai neturi įtakos šaldytuvo darbiui ir charakteristikoms. Aprasojimą nušluostykite sausu audiniu.

Pieno produktai ir kiaušiniai

- Ant daugumos pieno produktų pakuočių yra nurodyta galiojimo data bei rekomenduojama laikymo temperatūra.
- Kiaušiniai turėtų būti laikomi kiaušinių laikiklyje.

Mėsa/Žuvis/Paukštiena

- Padėkite ant lėkštės ar indo ir uždenkite popieriumi arba polietilenu.
- Didelius mėsos, žuvies arba paukštienos gabalus padėkite lentynėlių gale.
- Įsitikinkite, kad visas pagamintas maistas yra gerai suvyniotas arba supakuotas hermetiškuose indeliuose.

PASTABA

- Vienodai paskirstykite maistą lentynose, kad šaldantis oras galėtų efektyviai cirkuliuoti.
- Karštas maistas turėtų būti atvėsintas prieš dedant į šaldytuvą. Karšto maisto laikymas šaldytuve pakelia temperatūrą šaldytuvo viduje ir didina maisto gedimo riziką.
- Neužblokuokite šalto oro cirkuliavimo grandinės įėjimo ir išėjimo maistu arba indais, indeliais; priešingu atveju, maistas šaldytuve nebus atšaldomas tolygiai.
- Laikykite dureles saugiai uždarytas.

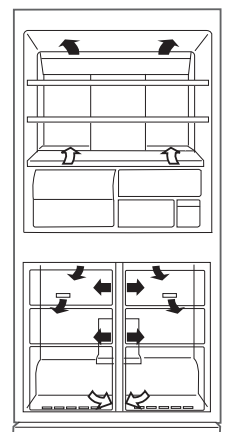

← VIDUJE
→ IŠ

Nedėkite maisto tiesiogiai priešais šalto oro išėjimą. Ten maistas gali užšalti.

Geriausiam sušaldymui

- Maistas turėtų būti šviežias.
- Užšaldykite mažus maisto kiekius vienu metu, kad jie užšaltų greičiau.
- Maistas turėtų būti laikomas hermetiškai arba ypač sandariai uždengtas.
- Maistą šaldiklyje išdėstykite tolygiai.
- Pažymėkite maišelius arba indelius, kad orientuotumėtės kas šaldiklyje yra laikoma.

LT

ĮSPĖJIMAS

- Pirmiausia išjunkite šaldytuvą, kad išvengtumėte elektros šoko.
- Stenkitės, kad vanduo neužtikštų tiesiogiai ant šaldytuvo išorinio arba vidinio paviršiaus. Tai gali sukelti rūdijimą ir elektros izoliacijos pažeidimą.

SVARBU

Kad būtų išvengta vidinių paviršių bei plastikinių dalių įskilimo, laikykitės šių patarimų.

- Nušluostykite bet kokius maistingus riebalus, likusius ant plastikinių dalių.
- Kai kurie namų apyvokos cheminiai preparatai gali pakenkti, todėl naudokite tik atskiestą indų plovimo skystį (muilina vandenį).
- Jeigu naudojama neatskiesta valymo priemonė arba muilinas vanduo nėra kruopščiai iššluostomas, plastikinės dalys gali įskilti.

- 1 Išimkite vandens bakelį, kruopščiai išvalykite jį ir išdžiovinkite, kad būtų išvengta vandens užteršimo ar užkrėtimo bakterijomis. (Kartą per savaitę)
- 2 Išimkite papildomas dalis, pvz., lentynas, iš šaldytuvo ir jo durelių. Plaukite šiltu muilinu indų plovimui tinkamu vandeniu; perplaukite švriu vandeniu ir nušluostykite.
- 3 Valykite šaldytuvo vidų skudurėliu, pamirkytu šiltame muiliname indų plovimui tinkamame vandenyje. Tada naudokite šaltą vandenį, kad iššluostytumėte muilina vandenį.
- 4 Nušluostykite šaldytuvo išorinį paviršių minkštu audiniu, kiekvieną kartą ją sutepus.
- 5 Valykite magnetinį durų tarpiklį dantų šepetuku su šiltu muilinu indų plovimui tinkamu vandeniu.
- 6 Valdymo pultą valykite sausos medžiagos skiaute.

PASTABA

- Kad išvengtumėte šaldytuvo sugadinimo, nenaudokite ypač stiprių valiklių ar tirpiklių (lako, dažų, šveitimo miltelių, benzino, verdančio vandens ir t.t.).
- Jeigu elektros tiekimas išjungiamas, prašome palaukti mažiausiai 5 minutes prieš vėl įjungiant elektrą.
- Kiekviena stiklinė lentynėlė sveria apytiksliai 3 kg. Laikykite tvirtai, kai išimate iš įrenginio arba nešate.
- Nemeskite daiktų į šaldytuvą ir netrankykite vidinės sienelės. Dėl to vidinis paviršius gali įskilti.

Atitirpinimas

Unikalios energijos taupymo sistemos dėka, šaldytuvą yra atitirpinamas visiškai automatiškai.

Jei perdega šaldytuvo apšvietimo lempučių

Kreipkitės į „SHARP“ įgaliotą aptarnavimo atstovą ir paprašykite pakeisti kameros lempučių. Kameros lempučių išimti gali tik kvalifikuotas aptarnavimo darbuotojas.

Transportavimo metu

- Prieš transportuodami, ištuštinkite ledo padėklą tokiu būdu.
 - 1 Ištuštinkite vandens bakelį ir ledukų dėžutę.
 - 2 Nustatykite ledukų padėklo valymo režimą į „ĮJUNGTA“ (žiūrėkite „Ledukų padėklo valymą“.)
 - 3 Po 40 sek., išgirdę pabaigos signalą, išpilkite vandenį ar ledą iš ledukų dėžutės.
- Iššluostykite vandenį garavimo lovelyje. Prieš šluostydami, palaukite daugiau nei vieną valandą ištraukę kištuką, nes šaldymo ciklo įranga labai karšta. (Garavimo lovelis yra užpakalinėje gaminio dalyje.)

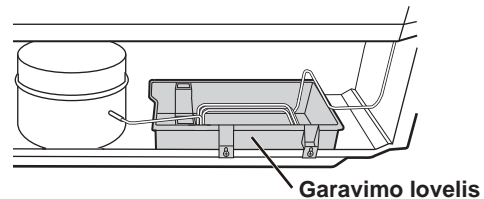

- Perstūmimo ratukai leidžia judinti šaldytuvą.



- Šaldytuvą neškite laikydami jį už rankenų, esančių užpakalinėje ir apatinėje dalyje.

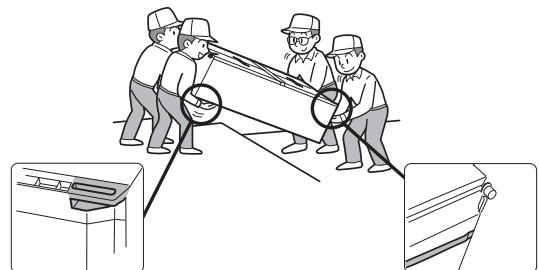

Šaldytuvo išjungimas

Jeigu išjungiate šaldytuvą, kai išvykstate ilgesniam laikui, išimkite visą maistą, kruopščiai išvalykite vidų. Ištraukite elektros laido kištuką iš elektros šaltinio ir palikite visas dureles atdaras.

PRIEŠ SKAMBINANT Į APTARNAVIMO SKYRIŲ

Prieš skambindami į aptarnavimo skyrių, patikrinkite šiuos dalykus.

Problema	Sprendimas
Šaldytuvo išorinis korpusas palietus yra karštas.	Tai normalu. Karštas laidas šaldytuvo korpuse yra įrengiamas tam, kad apsaugotų nuo drėgmės kaupimosi / rasojimo.
Šaldytuvas dirba triukšmingai.	Normalu, jei šaldytuvas skleidžia šiuos garsus. <ul style="list-style-type: none"> • Garsus triukšmas, atsirandantis pradėjus kompresoriui veikti <ul style="list-style-type: none"> --- Po kiek laiko garsas sumažėja. • Garsus triukšmas, skleidžiamas vieną kartą per dieną iš kompresoriaus <ul style="list-style-type: none"> --- Apie veikimą informuojantis garsas. Atsiranda tuoj pat po automatinio atitirpdymo. • Tekančio skysčio garsas (gurgimas, šnypštimas) <ul style="list-style-type: none"> --- Šaldymo medžiagos, tekančios vamzdžiu, garsas (laikas nuo laiko garsas gali padidėti). • Skilimo arba traškėjimo garsas, girgždėjimo garsas <ul style="list-style-type: none"> --- Garsas, skleidžiamas vidinių sienelių ir vidinių šaldytuvo dalių plėtimosi ir traukimosi atvėsus.
Šaldytuvo išorėje arba viduje susiformuoja šerkšnas arba kaupiasi drėgmė (vandens lašeliai).	Taip gali atsitikti žemiau nurodytais atvejais. Šerkšną valykite drėgnu audiniu, o vandens lašelius – sausu audiniu. <ul style="list-style-type: none"> • Kai didelis aplinkos oro drėgnumas. • Kai dažnai atidaromos ir uždaromos durys. • Kai laikomi maisto produktai, kuriose daug drėgmės (reikia užvynioti).
Maisto produktai šaldytuvo kameroje užšąla.	<ul style="list-style-type: none"> • Gal šaldytuvas ilgą laiką veikia šaldytuvo temp. valdikliui esant nustatytam ties 0°C? • Gal šaldytuvas ilgą laiką veikia šaldiklio temp. valdikliui esant nustatytam ties -21°C? • Esant žemai aplinkos temperatūrai, maistas gali užšalti, netgi jeigu šaldytuvo temp. valdiklis nustatytas ties 6°C.
Šaldytuvo kameroje pasklidęs nemalonus kvapas.	<ul style="list-style-type: none"> • Stipraus kvapo maisto produktus reikia suvynioti. • Blogų kvapų šalinimo įtaisas negali pašalinti visų kvapų.
Valdymo pultas neveikia.	Taip gali atsitikti dėl vienos iš šių priežasčių. <ul style="list-style-type: none"> • Pultas ar jūsų pirštas yra suteptas taukais, tepalu ir pan. • Jei liečiate pultą mūvėdami pirštines, su pleistru ant piršto, nagais ar kitais objektais. • Lipdukas ar juosta yra priklijuota ant klavišų. • Lietimo vieta yra šiek tiek nukrypus nuo klavišų. • Veikimo laikas yra nepakankamas, kad klavišai veiktų.

LEDO GAMINIMAS

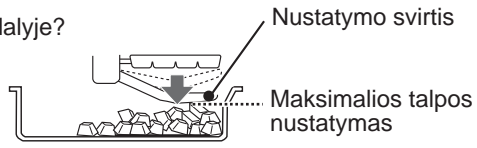
Problema	Sprendimas
Ledo gamintojas negamina ledo.	<ul style="list-style-type: none"> • Ar bakelyje yra vandens? (Jei nėra, ledo gaminimo proceso indikatorius mirksės.) • Ar vandens bakelis teisingai įstatytas? • Gal palikote kastuvėlį ar maisto leduką dėžutėje? • Gal ledo gaminimo režimas nustatytas į padėtį „IŠJ.“? • Ar ledukai susikaupė leduką dėžutės galinėje dalyje? (Paskirstykite ledukus tolygiai.) • Bandykite leduką padėklo valymą. Jei leduką padėklo valymas deramai veikia, palaukite vieną dieną. Gali būti, kad ledas bus pagamintas. 
Ledo kubeliai daromi lėtai	<ul style="list-style-type: none"> • Gal ledo gaminimo veiksmas buvo tik ką atstatytas? • Gal tik ką papildėte bakelį geriamu vandeniu?
Ledo kubeliai maži, apvalaini arba sulipę. Ledukuose yra išsikišimų ar skylių.	<ul style="list-style-type: none"> • Ledukai gali būti maži ar sulipę, ypač prieš pat vandens tiekimą ar po jo. • Jei laikysite ledukus ilgą laiką, jie gali sumažėti, suapvalėti ir sulipti. • Matomi išsikišimai atsiranda nuo įpjovų leduką padėkle. • Skylės gali susidaryti dėl oro burbuliukų ledukuose, kurie gali sulipti ir suformuoti didesnius įdubimus.
Ledo kubeliai skleidžia kažkokį kvapą.	<ul style="list-style-type: none"> • Gal vanduo bakelyje senas arba su koku nors kvapu? • Gal vandens bakelyje liko valiklio ar balintojo, naudoto bakelio valymui? • Jei ledukai buvo laikomi ir nenaudojami ilgą laiką, kvapai gali į juos prisiskverbti.
Neišpilami nei vanduo, nei ledukai, net ir atliekant „ Ledukų padėklo valymą “.	<ul style="list-style-type: none"> • Ar leduką dėžutė pilna? Gal palikote kastuvėlį ar maisto leduką dėžutėje? (Ištuštinkite leduką dėžutę.) • Ar bakelyje yra vandens?

JEIGU JUMS VIS TIEK REIKIA APTARNAVIMO

Kreipkitės į artimiausią SHARP įgaliotą aptarnavimo atstovą.

LT

Paldies, ka iegādājāties šo SHARP produktu. Pirms SHARP ledusskapja izmantošanas izlasiet šo rokasgrāmatu, lai uzzinātu pēc iespējas vairāk par šo iekārtu.

- Šis ledusskapis ir paredzēts tikai mājstarpniecībām, temperatūras amplitūdā no +5°C līdz +43°C. Ledusskapim nevajadzētu ilgstoši atrasties temperatūrā, kas ir zemāka par -10°C.

Tikai izmantošanai
mājstarpniecībās

BRĪDINĀJUMS

- Šis ledusskapis satur uzliesmojošu aukstumaģentu (R600a: izobutāns) un izolējošo gāzi (ciklopentānu). Ievērojiet tālāk sniegtos norādījumus, lai nepieļautu aizdegšanos un eksploziju.
 - Dzesēšanas sistēma ledusskapja aizmugurē un iekšpusē satur aukstumaģentu. Nepieļaujiet, lai asi priekšmeti nonāktu saskarē ar dzesēšanas sistēmu.
 - Neizmantojiet mehāniskas ierīces vai citus līdzekļus, lai paātrinātu atkausēšanas procesu. (Šis ledusskapis ir aprīkots ar speciālu automātiskās atkausēšanas sistēmu.)
 - Ledusskapja iekšpusē neizmantojiet nekādas elektroierīces.
 - Ledusskapja iekšpuses apgaismojumam izmantojiet tikai norādītas detaļas.
 - Nebloķējiet pa ledusskapja perimetru izvietotās dzesēšanas atveres.
 - Neizmantojiet ledusskapja tuvumā degošus aerosolus, piemēram, krāsas aerosolus. Tas var izraisīt eksploziju vai aizdegšanos.
 - Ja dzesēšanas sistēmā parādījušies caurumi, neaiztieciot sienas kontaktrozete un nelietojiet atklātu liesmu. Atveriet logu un izvēdiniet telpu. Pēc tam izsauciet SHARP pilnvarotu apkalpes speciālistu.
 - Šo ledusskapi nepieciešams izmantot pareizā veidā. Nogādājiet ledusskapi uz pārstrādes punktu, kas paredzēts ierīcēm ar uzliesmojošiem aukstumaģentiem un izolējošām gāzēm.
- Neuzglabājiet ierīces tuvumā viegli gaistošus un uzliesmojošus materiālus, piemēram, ēteri, benzīnu, propāna gāzi, aerosola baloniņus, līmi, tīru spirtu utt. Šie materiāli var eksplodēt.
- Putekļu uzkrāšanās uz kontaktdakšas var izraisīt aizdegšanos. Rūpīgi tos noslaukiet.
- Nemēģiniet mainīt vai pārveidot šo ledusskapi. Tas var izraisīt aizdegšanos, elektriskās strāvas triecienu vai ievainojumus.
- Nodrošiniet, lai ledusskapis, kad tas tiek uzglabāts pirms utilizācijas, neradītu briesmas bērniem (piem., noņemiet durvīm magnētiskos durvju blīvējumus, lai bērni nevarētu iesprūst).

UZMANĪBU

- Nepieskarieties kompresors vai tā palīgdaļām, jo tās darbības laikā paliek ļoti karstas un to metāla stūri var izraisīt ievainojumu.
- Nepieskarieties ar mitrām rokām pārtikai vai metāla konteineriem, kas atrodas saldētavas nodalījumā. Tas var izraisīt apsaldējumus.
- Neizmantojiet pagarinātājus vai adapterus.
- Neievietojiet saldētavā pudelēs vai bundžās pildītus dzērienus, jo tās sasilstot var pārplīst.
- Pārliedziniet, vai strāvas kabeļa uzstādīšanas un pārvietošanas laikā tas nav bojāts. Ja kontaktdakša vai vads ir vaļīgi, nespraudiet to kontaktā. Pastāv elektriskās strāvas triecienu vai aizdegšanās risks.
- Atvienojiet no strāvas tīkls, izņemot galveno kontaktdakšu no kontaktlīzga. Neņemiet to ārā, velkot aiz strāvas vads. Tas var izraisīt elektriskās strāvas triecienu vai ugunsgrēku.
- Ja tiek sabojāts elastīgais strāvas vads, tas ir jānomaina ar atbilstošu vadu. Tas jāizdara SHARP apkalpes speciālists.
- Gāzes noplūdes gadījumā izvēdiniet telpu, atverot logu u.c. Nepieskarieties ledusskapim vai sienas kontaktrozete.
- Nenovietojiet uz ledusskapja šķidrums saturošus vai nestabilus priekšmetus.
- Šo iekārtu drīkst lietot bērni, kas vecāki par 8 gadiem, kā arī personas ar pazeminātām fiziskām, sensorām vai garīgām spējām vai bez pieredzes un zināšanām, ja viņiem tiek nodrošināta uzraudzība vai apmācība attiecībā uz iekārtas drošu lietošanu un ja viņi apzinās saistītos riskus. Bērni nedrīkst rotaļāties ar iekārtu. Bērni nedrīkst veikt iekārtas tīrīšanu un apkopi bez uzraudzības.

Informācija lietotājiem par izmešanu (privātās mājstarpniecības)



Uzmanību!
Uz jūsu ierīces redzams šāds simbols. Tas nozīmē, ka lietotas elektriskas un elektroniskas ierīces nedrīkst jaukt kopā ar pārējiem atkritumiem. Šīm ierīcēm pastāv atsevišķa savākšanas sistēma.

1. Eiropas Savienībā

Uzmanību! Ja vēlaties izmest šo ierīci, lūdzu, neizmantojiet šim nolūkam parasto atkritumu konteineri!

Lietotas elektriskās un elektroniskās ierīces ir jāapstrādā atsevišķi un saskaņā ar likumdošanas aktiem, kas nosaka lietotu elektrisku un elektronisku ierīču tīrīšanu, pārstrādi un atkārtotu izmantošanu.

Pēc noteikumu ieviešanas, ES dalībvalstu privātās mājstarpniecības var nodot savas lietotās elektriskās un elektroniskās ierīces speciāli tam paredzētos savākšanas punktus bez maksas*. Dažās valstīs* arī vietējais izplatītājs var pieņemt atpakaļ nolietotās ierīces bez maksas, ja jūs iegādājāties tai līdzīgu jaunu ierīci.

*) Lūdzu, sazinieties ar savu vietējo kompetento institūciju detalizētākas informācijas saņemšanai. Ja jūsu lietotai elektriskai vai elektroniskai ierīcei ir baterijas vai akumulatori, lūdzu, izmetiet tos atsevišķi jau iepriekš, saskaņā ar spēkā esošajiem vietējiem noteikumiem.

Pareizi utilizējot šo ierīci, jūs palīdzēsiet nodrošināt pareizu atkritumu apstrādi, pārstrādi un atkārtotu izmantošanu, un tādējādi novērsīsiet iespējamo negatīvo ietekmi uz vidi un cilvēku veselību, ko izraisītu nepareiza atkritumu apsaimniekošana.

2. Citās valstīs ārpus ES

Ja vēlaties izmest šo izstrādājumu, lūdzu, sazinieties ar vietējo kompetento institūciju, lai noskaidrotu pareizo izmešanas metodi.

Šveice: savu laiku nokalpojušās elektriskās un elektroniskās iekārtas var bez maksas atgriezt izplatītājam, pat ja Jūs neiegādājāties jaunu izstrādājumu. Tālākās savākšanas punkti norādīti interneta vietnēs www.swico.ch vai www.sens.ch.

BRĪDINĀJUMS

- **Nenovietojiet ledusskapi drēgnā vai mitrā vietā, jo tas var izraisīt izolācijas bojājumus un noplūdi. Iekārtas ārpusē var veidoties kondensāts, izraisot rūsū.**

1 Nodrošiniet ap ledusskapi pienācīgu ventilāciju.

- Attēlā parādīta ledusskapja uzstādīšanai nepieciešamā minimālā telpa. Strāvas patēriņa mērījumi tiek veikti dažāda lieluma telpās.
- Uzstādot plašākā telpā, ledusskapis patērēs mazāk strāvas.
- Lietojot ledusskapi telpā, kuras izmēri ir mazāki, nekā parādīts attēlā, ierīce var paaugstināties temperatūra, parādīties skaļš troksnis un darbības traucējumi.
- Attālumam no ledusskapja aizmugures līdz sienai jābūt no 60 mm līdz 75 mm. Ja attālums ir lielāks par 75 mm, Jūs varat gūt savainojumus, pieskaroties kompresoram un tā ārējām daļām, kas ļoti sakarst darbības laikā.

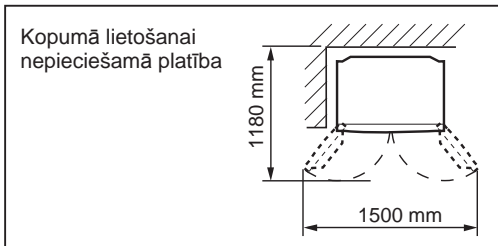
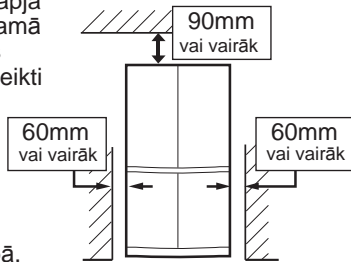

2 Izmantojiet divas priekšējās regulējamās kājas, lai ledusskapi uz grīdas novietotu stabili un līdzeni.

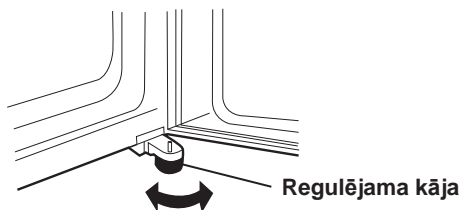

3 Ja labās un kreisās durvis nav pienācīgi izlīdzinātas, noregulējiet tās, izmantojot regulējamo kāju.

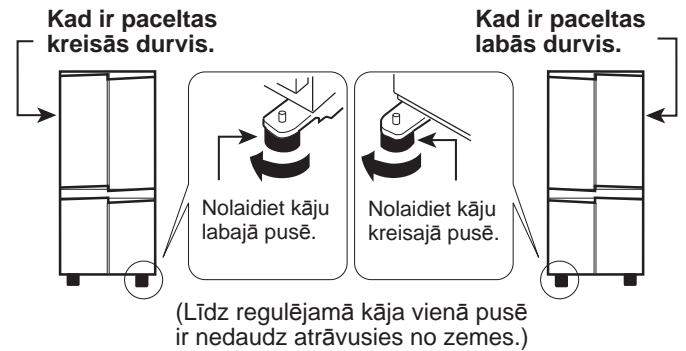

4 Izskrūvējiet no skapja apakšdaļas četras skrūves, tad ar 4 izskrūvētajām skrūvēm nostipriniet kāju noseģpaneli (atrodas ledusskapja iekšpusē).

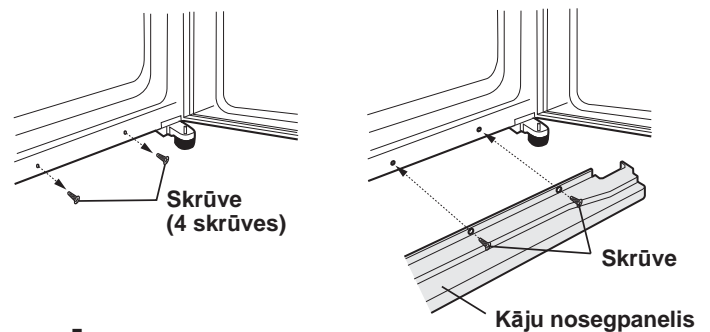

PIEZĪME

- Novietojiet ledusskapi tā, lai varētu brīvi piekļūt kontaktdakšai.
- Neturiet ledusskapī tiešā saulesgaismā.
- Nenovietojiet ledusskapi tuvu pie apkures ierīcēm.
- Nelieciet to tieši uz zemes. Nodrošiniet piemērotu pamatni.
- Pievienojot barošanas kabeļa kontaktdakšu, kad durvis ir atvērtas, atskan durvju brīdinājuma signāls, taču tas ir normāli. Kad durvis tiek aizvērtas, skaņas signāls apklūst.

Pirms ledusskapja lietošanas

Notīriet iekšējās daļas ar siltā ūdenī samitrinātu lupatiņu. Ja tiek izmantots ziepjūdens, rūpīgi noslaukiet to ar ūdenī samitrinātu lupatiņu.

TEMPERATŪRAS INDIKATORS

Šis ledusskapis ir aprīkots ar saldētavā ievietotu temperatūras indikatoru, kas ļauj kontrolēt vidējo temperatūru visaukstākajā zonā.

Aukstākā zona

Šis simbols norāda uz aukstāko zonu ledusskapja nodalījumā. (Tajā pat augstumā esošais durvju nodalījums nav aukstākā zona.)

Simbols



Temperatūras pārbaudīšana aukstākajā zonā

Jūs varat veikt regulāras pārbaudes, lai nodrošinātu pareizu temperatūru aukstākajā zonā un, ja nepieciešams, lai noregulētu ledusskapja temperatūras vadību.

Lai uzturētu pareizu temperatūru ierīces iekšienē, vienmēr nodrošiniet, lai indikators vienmēr ir ZILS. Ja temperatūras indikators kļūst BALTS, temperatūra ir pārāk augsta. Šādā gadījumā palieliniet ledusskapja temperatūras vadības iestatījumu un pagaidiet 6 stundas, pirms atkal pārbaudīt temperatūras indikatora rādījumu.

ZILS



Pareizs iestatījums

BALTS

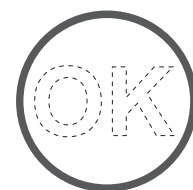

Pārāk augsta temperatūra, noregulējiet ledusskapja temperatūras kontrole.

PIEZĪME

- Saldētavas iekšējā temperatūra ir atkarīga no dažādiem faktoriem, piemēram, telpas temperatūra, uzglabājamās pārtikas daudzums un tas, cik bieži tiek atvērtas durvis.
- Ja tiek ievietota svaiga pārtika vai durvis ilgāku laiku ir bijušas atvērtas, ir normāli, ja temperatūras indikators kļūst BALTS.

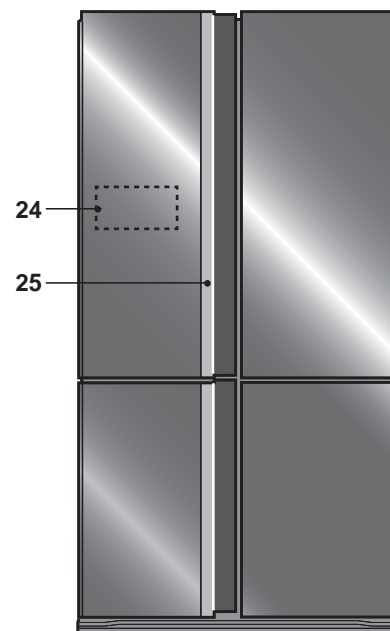
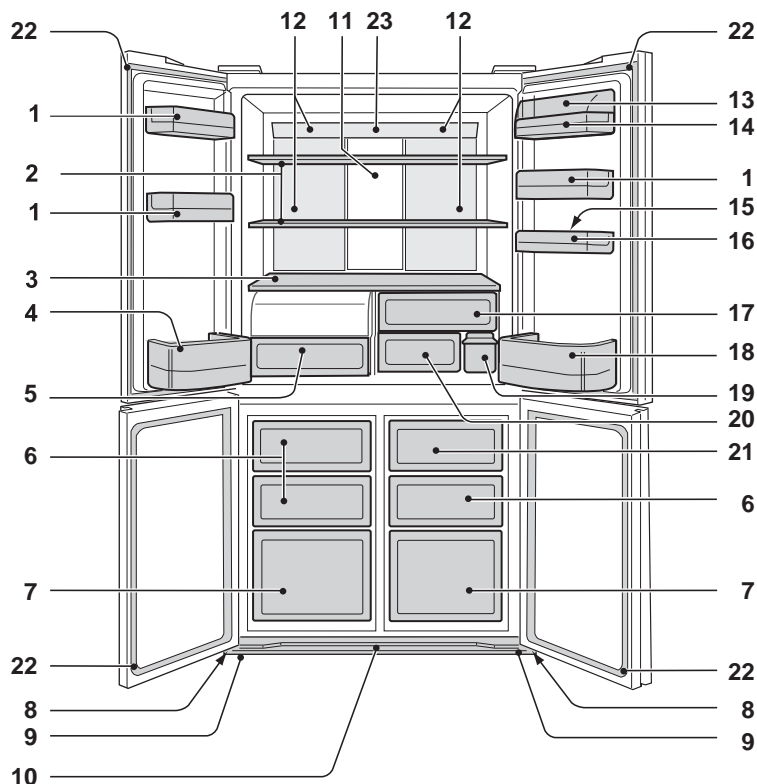

1. Durvju nodalījumi (3 gab.)

2. Ledusskapja plaukti (2 gab.)

3. Plaukts

4. Pudeles nodalījums (kreisais)

5. Hermētiski noslēgts dārzeņu nodalījums

Pavelkot nodalījumu, atveras dārzeņu nodalījuma vāks.

6. Saldētavas nodalījumi (mazi)

(3 gab.)

7. Saldētavas nodalījumi (lieli)

(2 gab.)

8. Skrituļi (4 gab.)

9. Regulējamās kājas (2 gab.)

10. Kāju noseģpanelis

11. Alumīnija panelis

Panelis tiek dzesēts no aizmugures, un tādējādi tas netieši dzesē ledusskapja nodalījumu. Šādi pārtika tiek atdzesēta lēnām, nepakļaujot to auksta gaisa plūsmām.

12. Gaisma

13. Papildu nodalījuma vāks

14. Papildu nodalījums

15. Olu turētājs

16. Olu nodalījums

17. Augļu nodalījums

18. Pudeles nodalījums (labais)

Lai uzglabātu liela izmēra pudeles, aizbīdīet visu starpsienu līdz galam atpakaļ.

Šķērssienu

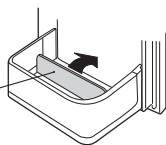

19. Ūdens tvertne

20. Svaigais nodalījums

21. Ledus uzglabāšanas kastīte

Lai nesabojātu ledus uzglabāšanas kastīti, negatavojiet tajā ledu un nelejiet iekšā eļļu.

22. Magnētisko durvju blīvējumi (4 gab.)

23. "Eco" indikators

Ja ledusskapja durvis ir atstātas vaļā, indikatora lampiņa lēnām mainīs krāsu no zilās uz oranžo. Tas norāda uz temperatūras paaugstināšanos ledusskapī.

24. Skārienu vadības panelis

25. Roktura indikators

Indikators mirgos, kad sāks darboties jonizētāja "Plasmacluster", enerģijas taupīšanas un temperatūras pieauguma signāls.

Jonizētājs "Plasmacluster": zils

Enerģijas taupīšana: zaļš

Temperatūras pieauguma signāls: oranžs

Dezodorēšanas iekārta

Dezodorēšanas katalizators ir uzstādīts aukstā gaisa plūsmas ceļā. Ar to nav nepieciešams veikt nekādas darbības vai tīrīt to.

Ar pienācīgu dzesēšanu ledusskapī var glabāt vairāk pārtikas, izņemot iekšienē esošos piederumus.

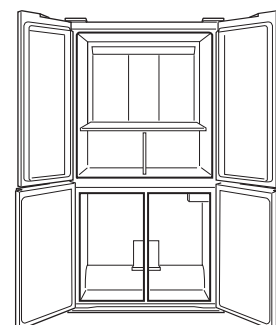

Skārienu vadības panelis

Lai veiktu darbības, pieskarieties pogām ar kailu roku.

Vadības paneļa izgaismošana

Nospiediet pogu  (Ievade)

Parasti ir parādīta tikai poga  (Ievade).

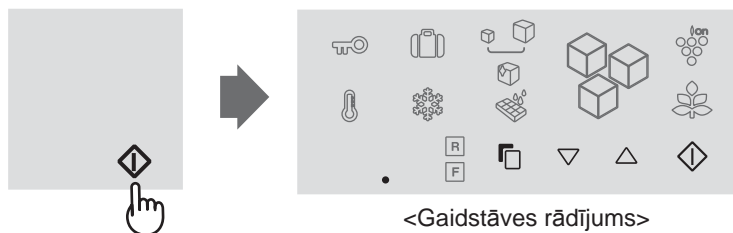

- Panelis iedegsies un parādīs pašreizējo iestatījumu.
- Ja 1 minūti netiek veiktas nekādas darbības, pēc funkciju iestatīšanas displejā automātiski atgriezīsies gaidstāves rādījums.
- Ja 1 minūti netiek veiktas nekādas darbības, displejs izslēdzas.

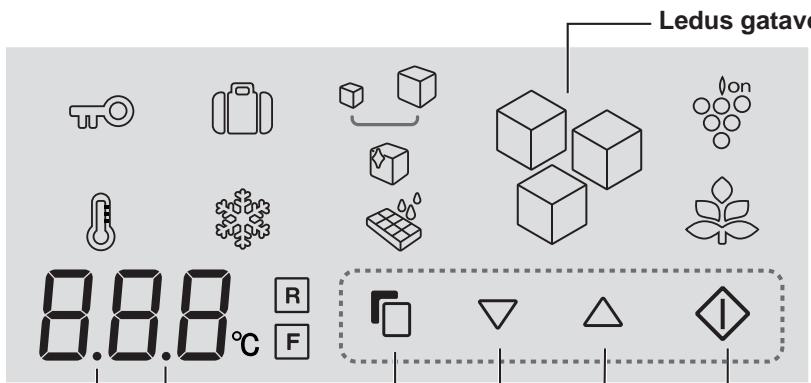



Ledus gatavošanas procesa indikators

Rādījums "Skaņa IZSLĒGTA"
Šis rādījums norāda, ka skaņa ir "IZSLĒGTA".

Durvju brīdinājuma rādījums
Šis rādījums norāda, ka durvju brīdinājums ir "IESLĒGTS".

Taustiņi

Poga  (Ievade)
Pabeidz iestatīšanu.

Poga  / 
Nospiediet, lai izvēlētos funkciju IESLĒGŠANA/IZSLĒGŠANA vai temperatūras iestatījumu.

Izvēles poga 
Nospiediet, lai izvēlētos funkcijas ikonu un durvju brīdinājuma signālu.

Funkciju ikonas

Aktīvo funkciju ikonas ir iekrāsotas.

 Jonizētājs "Plasmacluster"	 Ledus trauciņa tīrīšana
 Enerģijas taupīšana	 Atvaļinājuma režīms
 Ledus gatavošana	 Ātrā saldēšana
 Lielu ledus gabalu saldēšana	 Bērnu slēdzene
 Dzidra ledus saldēšana	 Temperatūras pieauguma signāls

Temperatūras kontroles ikonas

 Ledusskapja nodalījums

 Pārtikas saldēšanas kameras nodalījums

Katru reizi, atverot durvis

Vadības panelis iedegsies, lai parādītu pašreizējo iestatījumu.

- Darbināšana nav pieļaujama, kamēr ledusskapja durvis ir atvērtas.

Pēc strāvas padeves atjaunošanas

- Ja ātrās saldēšanas vai ledus trauciņa tīrīšanas laikā notiek strāvas padeves pārtraukums, šīs darbības tiks pārtrauktas.
- Ledus izgatavošanas procesa indikators atgriežas sākotnējā stāvoklī.
- Pārējie iestatījumi tiks rādīti tāpat kā pirms strāvas padeves pārtraukuma.

Jonizētāja "Plasmacluster"

Jonizētājs ledusskapja iekšienē izdala jonu kopas, ko veido pozitīvie un negatīvie joni ledusskapja nodalījumā. Šīs jonu kopas samazina gaisā esošo pelējuma sēnīšu daudzumu.

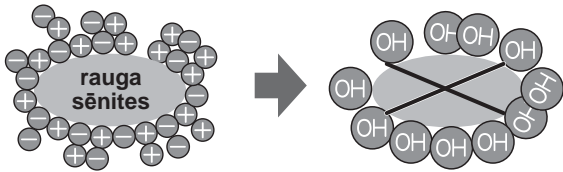

Procesa sākšana

- 1 Izvēlieties ikonu "Plasmacluster".



- 2 Atlasiet iestatījumu "ON" (Ieslēgts).



- 3 Pabeidz iestatīšanu.



Bez tam roktura indikators (zils) iemirgosies 3 reizes.

Roktura indikatora darbība

- Indikators mirgos (zils), katru reizi aizverot durvis.
- Ja darbojas enerģijas taupīšanas režīms, indikators iemirgosies 6 reizes.
(Zils→zaļš→zils→zaļš→zils→zaļš)

Procesa pārtraukšana

Tā ir tāda pati metode kā pie palaišanas darbības. Otrajā solī izvēlieties "OFF".



PIEZĪME

- Ledusskapī var būt neliela smarža. Tā ir ozona smarža, kuru rada jonizētājs. Ozona apjoms ir minimāls, un tas ātri sadalās.

Enerģijas taupīšana

Izmantojiet šo funkciju, kad vēlaties pārslēgt ierīci enerģijas taupīšanas režīmā.

Procesa sākšana

- ① Izvēlieties ikonu "Enerģijas taupīšana".
(Ikona ir zaļā krāsā)



- ② Atlasiet iestatījumu "ON" (Ieslēgts).



- ③ Pabeidz iestatīšanu.



Bez tam roktura indikatora (zaļš) iemirgosies 3 reizes.

Roktura indikatora darbība

- Indikators iemirgosies (zaļš), katru reizi, aizverot durvis.
- Ja darbojas "Plasmacluster" jonizētājs, indikators iemirgosies 6 reizes.
(Zils → zaļš → zils → zaļš → zils → zaļš)

Procesa pārtraukšana

Tā ir tāda pati metode kā pie palaišanas darbības.
Otrajā solī izvēlieties "OFF".



PIEZĪME

- Kamēr ir aktivizēta šī funkcija, ledusskapja un saldētājkameras nodalījuma iekšējā temperatūra būs augstāka par iepriekš iestatīto temperatūru par aptuveni 1 °C (ledusskapī) un par 2 °C (saldētavā). Aprakstītas izmaiņas, pieņemot, ka iepriekš iestatītā temperatūra ir 3 °C (ledusskapī) un -18 °C (saldētājkamerā). Iepriekš iestatītās temperatūras rādījums paliks nemainīgs.
- Elektroenerģijas ekonomijas efektivitāte ir atkarīga no vides, kurā izstrādājums tiek ekspluatēts (temperatūras kontroles, vides temperatūras, no tā, cik bieži tiek virinātas durvis un no pārtikas daudzuma).
- Atceliet šo funkciju, ja jums šķiet, ka dzērieni netiek pietiekami atdzesēti vai ledus saldēšana notiek pārāk ilgi.

Ieteikumi enerģijas taupīšanai

- Ierīkojiet ap ledusskapi iespējami vairāk ventilācijas telpas.
- Nenovietojiet ledusskapi vietā, kur to apspīd saule, un nenovietojiet to līdzas apsildes ierīcēm.
- Ledusskapja durvis atveriet uz pēc iespējas īsāku brīdi.
- Karsta pārtika pirms uzglabāšanas ir jāatdzesē.
- Pārtiku plauktos izvietojiet vienmērīgi un nodrošiniet efektīvu gaisa cirkulāciju.

Strāvas patēriņš šim modelim tika mērīts atbilstoši starptautiskajiem ledusskapju snieguma standartiem šādos apstākļos.

- No saldētājkameras nodalījuma tika izņemti visi piederumi, kā parādīts attēlā.

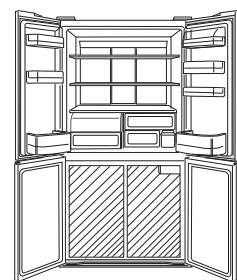

- Attālumi.

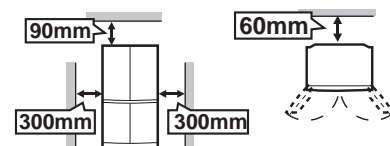

Atvaļinājuma režīms

Izmantojiet šo funkciju, ja dodaties ceļojumā vai aizbraucat no mājām uz ilgu laiku.

Procesa sākšana

- 1 Izvēlieties ikonu "Atvaļinājuma režīms".

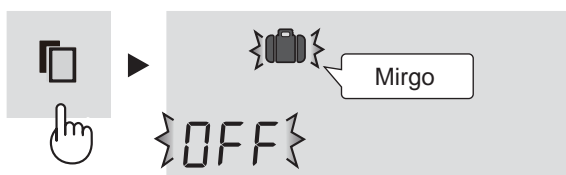

- 2 Atlasiet iestatījumu "ON" (Ieslēgts).



- 3 Pabeidz iestatīšanu.



Procesa pārtraukšana

Tā ir tāda pati metode kā pie palaišanas darbības. Otrajā solī izvēlieties "OFF".



PIEZĪME

- Temperatūra ledusskapja nodalījumā tiks noregulēta uz aptuveni 10°C.
- Pārtikas uzglabāšanas periods ledusskapja nodalījumā samazinās līdz aptuveni 1/2-1/3 no normālas darbības. Lūdzu, izmantojiet to tikai tad, ja netiek uzglabāti ātri bojājamo produkti.
- Temperatūru ledusskapja nodalījumā nevar mainīt. (Displejā tiek rādīts "10°C".)

Ātrā saldēšana

Izmantojot šo funkciju, var izgatavot augstas kvalitātes saldētu pārtiku. Tā ir ērta arī saldēšanai mājas apstākļos.

Procesa sākšana

- 1 Izvēlieties ikonu "Ātrā saldēšana".

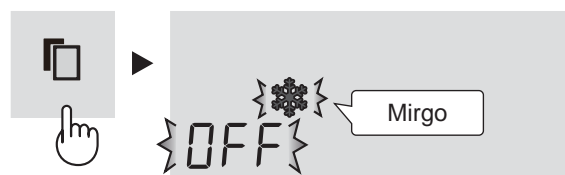

- 2 Atlasiet iestatījumu "ON" (Ieslēgts).



- 3 Pabeidz iestatīšanu.



Procesa pārtraukšana

Tā ir tāda pati metode kā pie palaišanas darbības. Otrajā solī izvēlieties "OFF".



PIEZĪME

- Ātrā saldēšana beidzas automātiski pēc aptuveni 2 stundām. (Ikona izzudīs.)
- Ar vienā reizē nevar sasaldēt lielus pārtikas apjomus.
- Ātrās saldēšanas procedūrai var būt nepieciešams vairāk nekā 2 stundas, ja procedūra pārklājas ar atkausēšanu, jo operācija tiek palaista pēc tam, kad atkausēšana ir pabeigta.
- Centieties pēc iespējas retāk atvērt durvis šīs funkcijas darbības laikā.

Bērnu slēdzene

Vadības paneļa taustiņu darbība būs bloķēta. Izmantojiet šo funkciju, lai nepieļautu, ka bērni vai kāds cits nejauši rīkojas ar paneli.

Procesa sākšana

- 1 Izvēlieties ikonu "Bērnu slēdzene".



- 2 Atlasiet iestatījumu "ON" (Ieslēgts).



- 3 Pabeidz iestatīšanu.

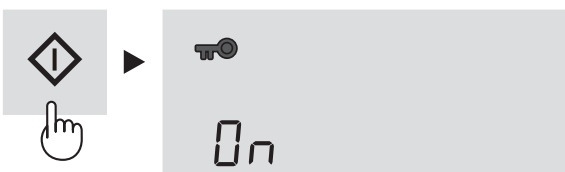

Procesa pārtraukšana

Tā ir tāda pati metode kā pie palaišanas darbības. Otrajā solī izvēlieties "OFF".



Temperatūras pieauguma signāls

Ja darbojas šī funkcija, tā norādīs iekšējās temperatūras paaugstināšanos, ko izraisījis strāvas padeves pārtraukums vai kas cits.

Procesa sākšana

- 1 Izvēlieties ikonu "Temperatūras pieauguma signāls". (Ikona ir oranžā krāsā.)



- 2 Atlasiet iestatījumu "ON" (Ieslēgts).



- 3 Pabeidz iestatīšanu.



Bez tam roktura indikators (oranžs) iemirgosies 3 reizes.

Temperatūras pieauguma rādījums

- Ja iekšējā temperatūra paaugstinās līdz norādītajiem lielumiem, tiks rādīts temperatūras pieaugums.
Ledusskapja : vairāk nekā 10 °C
Saldētājkameras : vairāk nekā -10°C
- Pirms ēšanas pārbaudiet pārtikas kvalitāti.

Rādītājs

- Ikonas mirgos.

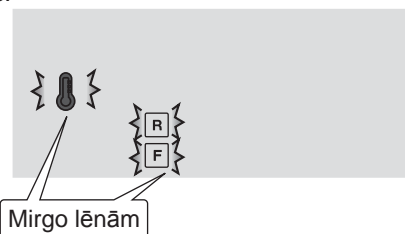

- Roktura indikators (oranžs) mirgos ik pēc 30 sekundēm.

Indikatora mirgošanas atcelšana

Nospiediet taustiņu , kad ikonas mirgo.

Procesa pārtraukšana

Tā ir tāda pati metode kā pie palaišanas darbības. Otrajā solī izvēlieties "OFF".

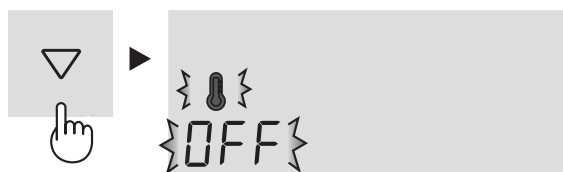

R **F** Temperatūras kontrole

Ledusskapja temperatūra tiek regulēta automātiski. Tomēr, ja nepieciešams, to var pielāgot manuāli.

Ledusskapja nodalījums

Var regulēt robežās no 0°C līdz 6°C ar iedaļu 1°C.

1. Izvēlieties ikonu **R**.
Displejā tiek parādīta pašreizējā iepriekš iestatītā temperatūra.

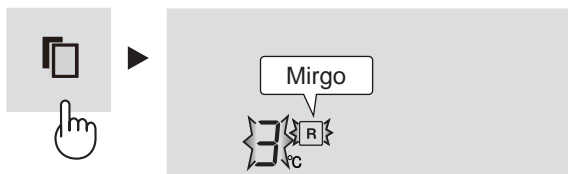

2. Iestatiet temperatūru. [△ : palielināt, ▽ : samazināt]



3. Pabeidz iestatīšanu.

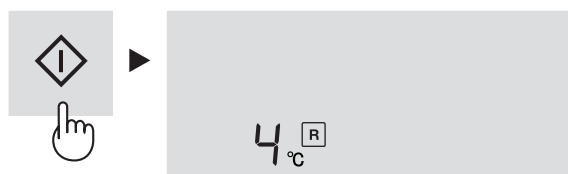

Saldētājkameras nodalījums

Var regulēt robežās no -13°C līdz -21°C ar iedaļu 1°C.

1. Izvēlieties ikonu **F**.
Displejā tiek parādīta pašreizējā iepriekš iestatītā temperatūra.



2. Iestatiet temperatūru. [△ : palielināt, ▽ : samazināt]



3. Pabeidz iestatīšanu.



Saldētājkameras/ledusskapja nodalījuma papildu iestatījumi

Temperatūru saldētājkameras un ledusskapja nodalījumā var regulēt par 0,5°C iedaļu, izpildot tālāk aprakstītās darbības no **1** līdz **3**.

Ledusskapja nodalījums

1. Izvēlieties ikonu **R**.
Beep beep beep
2. Nospiediet ◊ taustiņu uz 3 sekundēm vai ilgāk.
Pašreizējās temperatūras rādījums displejā tiks nomainīts uz 3,0 °C.
(Rādījums displejā tiks parādīts, kā redzams attēlā pa labi.)
3. Noregulējiet temperatūru, kā aprakstīts iepriekš 2. un 3. darbībā.

Ja vēlaties regulēt temperatūru ar 1°C iedaļu, vēlreiz izpildiet **1** un **2** darbību.

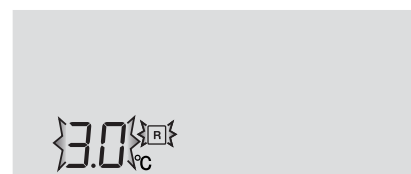

Saldētājkameras nodalījums

1. Izvēlieties ikonu **F**.
Beep beep beep
2. Nospiediet ◊ taustiņu uz 3 sekundēm vai ilgāk.
Pašreizējā iepriekš iestatītā temperatūra displejā tiks nomainīta uz -18,0 °C.
(Displejā pārmaiņus rādīs rādījumus, kā parādīts attēlā pa labi.)
3. Noregulējiet temperatūru, kā aprakstīts iepriekš 2. un 3. darbībā.

Ja vēlaties regulēt temperatūru ar 1°C iedaļu, vēlreiz izpildiet **1** un **2** darbību.



Durvju brīdinājuma signāls

- Vispirms durvju brīdinājums tiek iestatīts "IESLĒGTĀ" stāvoklī.
- Ja ledusskapja durvis ir atstātas atvērtas, skanēs durvju brīdinājuma signāls.
- Durvju brīdinājuma signāls atskanēs 1 minūti pēc durvju atvēršanas un tad atkal pēc 1 minūtes (vienreiz katrā reizē).
- Ja durvis ir atvērtas aptuveni 3 minūtes, brīdinājuma signāls skanēs nepārtraukti.

Procesa pārtraukšana

- 1 Izvēlieties durvju brīdinājuma signālu kā parādīts zemāk attēlā.



- 2 Atlasiet iestatījumu "OFF" (Izslēgts).



- 3 Pabeidz iestatīšanu.

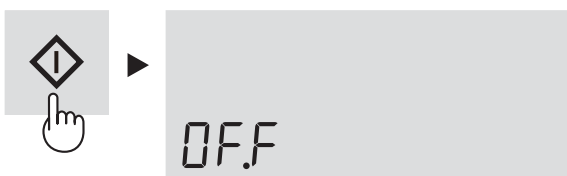

Gaidstāves rādījumā

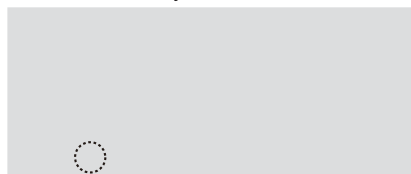

Rādījums izzudīs.

Procesa sākšana

Tā ir tāda pati metode kā pārtraukšanas operācija. Otrajā solī izvēlieties "ON" (ieslēgts).

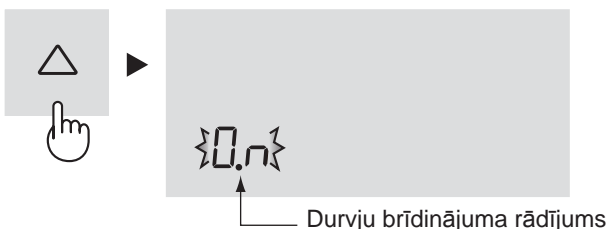

Durvju brīdinājuma rādījums

Gaidstāves rādījumā

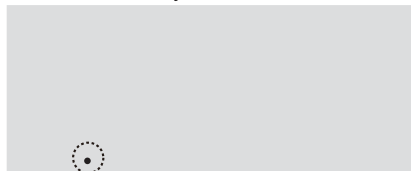

Norāda, ka durvju brīdinājums ir "IESLĒGTS".

Skaņa IESLĒGTA/IZSLĒGTA

- Vispirms skaņa tiek iestatīta "IESLĒGTĀ" stāvoklī.
- Izmantojiet šo funkciju, ja vēlaties ieslēgt ("ON") vai izslēgt ("OFF") taustiņu darbības skaņu vai ledus trauciņa tīrīšanas beigšanas skaņu.

Lai skaņu "IZSLĒGTU"

Nospiediet vienlaikus taustiņu ▽ un taustiņu ◇ uz 3 sekundēm vai ilgāk.

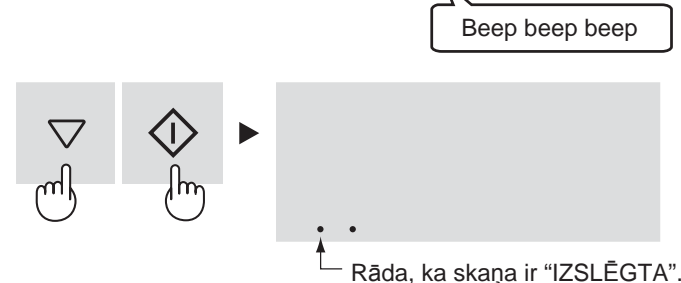

Rāda, ka skaņa ir "IZSLĒGTA".

Lai skaņu "IESLĒGTU"

Vēlreiz nospiediet vienlaikus taustiņu ▽ un taustiņu ◇ uz 3 sekundēm vai ilgāk.

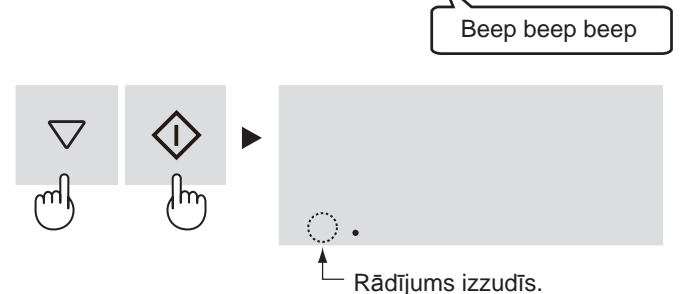

Rādījums izzudīs.

Apgaismojums IESLĒGTS/IZSLĒGTS

- Izmantojiet šo funkciju, ja vēlaties ieslēgt ("ON") vai izslēgt ("OFF") vadības paneļa un durvju roktura apgaismojumu, kad tiek atvērtas durvis.

Lai iestatītu "OFF" (Izslēgts)

Nospiediet vienlaikus taustiņu △ un taustiņu ◇ uz 3 sekundēm vai ilgāk.



Displejs tiks izslēgts.

Lai iestatītu "ON" (Ieslēgts)

Vēlreiz nospiediet vienlaikus taustiņu △ un taustiņu ◇ uz 3 sekundēm vai ilgāk.

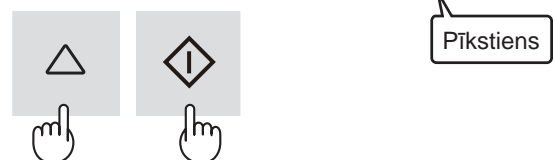

LV

AUTOMĀTISKĀ LEDUSMAŠĪNA



Ledus kubiciņu veidošanas process

Ūdens padeve

- Ūdens tiek padots no ūdens tvertnes uz ledus trauciņu.



Ledus gatavošana

- Tiek veidoti ledus kubiciņi. (8 gabaliņi vienlaikus)
- Ledus kubiciņu skaits vienā ciklā var mainīties.



Izbēšana

- Ledus trauciņš rotē, izberot ledu, un atgriežas režīmā "Ūdens piegāde".
- Ledus trauciņš nerotēs, ja ledus uzglabāšanas kastīte ir pilna.

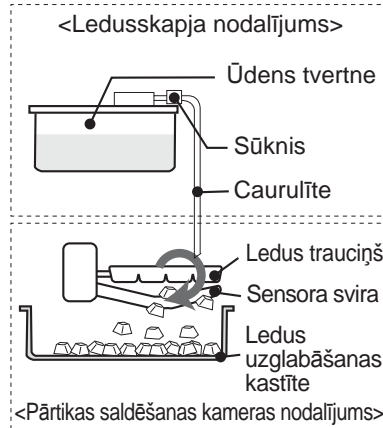

Sensors svira

Sensors svira periodiski pārbauda ledus kubiciņu tilpumu.

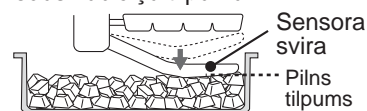

Ledus kubiciņu tilpums samazinās, ja ledus kubiciņi netiek izlīdzināti.

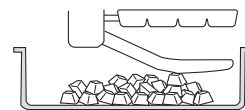

(Aptuveni puse no tilpuma)

Ledus gatavošanas režīmi

Jūs varat izvēlēties 5 režīmus, kā parādīts tālāk. Atkarībā no izvēlēta režīma mainās ledus kubiciņu izmērs un dzidrums.

Režīms	Ikona	Ledus izmērs	Ledus dzidrums	Ledus gatavošanai nepieciešamais laiks
Ledus gatavošana IZSLĒGTA		—	—	—
Normāli ledus gabali		Normāls	Normāls	Aptuveni 2 stundas
Lieli ledus gabali		Liels	Normāls	Aptuveni 3 ar pusi stundas
Dzidrums ledus (Normāla izmēra)		Normāls	Ļoti dzidrums	Aptuveni 6 stundas
Dzidrums ledus (Liela izmēra)		Liels	Ļoti dzidrums	Aptuveni 8 stundas

PIEZĪME

- Vienlaikus tiek saldēti 2 veidu ledus kubiciņi.

Kubs



Daudzšķautņaina forma



- Nevar izvēlēties vairākus režīmus vienlaikus.
- Ledus veidošanas laiks ir norādīts aptuveni, pieņemot, ka apkārtējā temperatūra ir 30 °C, temperatūras uzstādījums ir noregulēts uz vidējo, enerģijas taupīšanas režīms ir izslēgts un ledusskapja durvis netiek virinātas.

Ledus gatavošana uzreiz pēc režīma maiņas

- Pirmajā ledus kubiciņu partijā uzreiz pēc režīma nomaiņas nav novērojamas gabaliņu izmēra vai dzidruma izmaiņas. Tas ir izskaidrojams ar to, ka režīma maiņas brīdī ledus trauciņā ir saglabājušies nepilnīgi izveidoti ledus kubiciņi. Otrās un nākamo partiju ledus kubiciņi atbildīs jaunā režīma prasībām.

Ledus saldēšana ilgst ilgāk, ja:

- ir augsta istabas temperatūra;
- dzesēšana notiek mazāk intensīvi, piemēram, ziemā;
- tiek uzglabāts liels daudzums pārtikas produktu;
- ledusskapis veic atkausēšanu;
- durvis tiek bieži virinātas;
- ledus izveidošana tiek sākta no jauna;
- ir ieslēgts enerģijas taupīšanas režīms.

Ledus dzidrums samazinās šādos apstākļos:

- ledus saldēšana tiek veikta pirmo reizi;
- pārējos nodalījumos tiek glabāti lieli pārtikas krājumi;
- ir ieslēgts enerģijas taupīšanas vai ātrās saldēšanas režīms;
- temperatūra ir noregulēta augstāk vai zemāk nekā sākotnējie temperatūras iestatījumi. (Ledusskapja: 3 °C, pārtikas saldēšanas kameras: -18 °C)

Sagatavošanās pirmajai ledus saldēšanai:

- izmazgājiet ūdens tvertni un ledus uzglabāšanas kastīti;
- ieslēdziet ledus trauciņa tīrīšanas režīmu, lai iztīrītu ledus trauciņu un caurulīti.
(Automātiskajai ledusmašīnai var būt īpatnēja smarža, un tajā var būt netīrumi.)

Ledus gatavošana

BRĪDINĀJUMS

Izmantojiet tikai dzeramo ūdeni.

Procesa sākšana

Sākumā visiem ledus gatavošanas režīmiem ir iestatīts iestatījums "OFF" (Izslēgts).

1 Atlasiet vienu no četriem režīmiem.

- Normāli ledus gabali
- Lieli ledus gabali
- Dzidrs ledus (Normāla izmēra)
- Dzidrs ledus (Liela izmēra)



2 Atlasiet iestatījumu "ON" (Ieslēgts).



3 Pabeidz iestatīšanu.

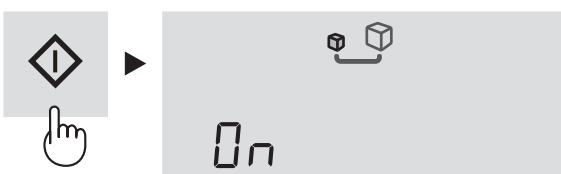

4 Izņemiet ūdens tvertni un ielejiet tajā ūdeni.

- Nesot nesagāziet ūdens tvertni, lai ūdens neizlītu.

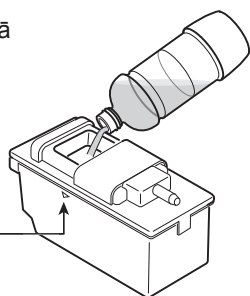
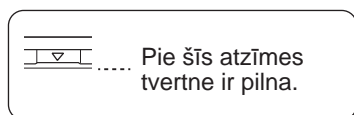

5 Ievietojiet ūdens tvertni.

- Stingri ievietojiet ūdens tvertni. Ledus kubiciņi netiks veidoti, ja tvertne nav ievietota līdz galam.

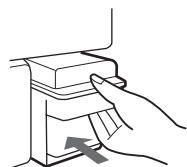

Ledus tiek izgatavots automātiski.

PIEZĪME

- Lai izveidotu pirmo ledus kubiciņu porciju, nepieciešamas aptuveni 24 stundas.
- Higienas apsvērumu dēļ reizi nedēļā nomainiet ūdeni arī tad, ja tvertnē vēl ir palicis ūdens.
- Atstājot tvertni tukšu, tā dažreiz var izdot čīkstošas skaņas, taču tas ir normāli.

Ledus gatavošanas procesa rādījumi

Ledus kubiciņu veidošanas norises rādījumi mainīsies atkarībā no procesa pabeigtības pakāpes kā norādīts tālāk.

Rādītājs	Stāvoklis
	<ul style="list-style-type: none"> • Automātiskā ledus gatavošana nedarbojas. • 5 minūšu laikā pēc ūdens padeves.
	Ledus gatavošana ir sākusies.
	<ul style="list-style-type: none"> • Ir pabeigtas aptuveni divas trešdaļas ledus saldēšanas procesa. • Ja ledus uzglabāšanas kastīte ir pilna.
	Ledus saldēšana ir pabeigta. Ledus kubiciņi tiek izbērti ledus uzglabāšanas kastītē. (Vadības panelis iedegsies, lai norādītu cikla pabeigšanu.)
	<p>Ūdens tvertne ir tukša. Piepildiet ūdens tvertni ar ūdeni.</p> <ul style="list-style-type: none"> • Pat, ja ūdens tvertne ir tukša, atverot un aizverot ledusskapja durvis, mirgošana tiks pārtraukta. Tomēr pēc īsa brīža mirgošana atsāksies.

PIEZĪME

- Izmantojiet tikai dzeramo ūdeni. Neizmantojiet karstu ūdeni (karstuma izturība: 60 °C), sulu, tēju, gāzētus dzērienus, sporta dzērienus u. tml. (Var tikt notraipīta ledusskapja iekšiene.) Tā rezultātā var rasties ledusmašīnas darbības traucējumi.
- Ja ūdens tvertnē ir zems ūdens līmenis, iespējams, ka netiks izgatavoti lieli ledus gabali arī tad, ja ir ieslēgts attiecīgais režīms.
- Nenovietojiet uz ledus kubiciņiem lāpstiņu vai pārtiku. Tas var izraisīt automātiskās ledusmašīnas darbības traucējumus (sensors sviras bojājumus u. tml.) vai arī to, ka nodalījumu nevar izvilkāt ārā. Novietojiet lāpstiņu tai paredzētajā vietā.

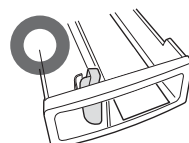

Ledus kubiciņu izvirkājumi

- Ledus trauciņā ir izvietoti šķēlumi. Tāpēc ledus kubiciņiem no trauciņa būs izvirkājumi, kas radušies šo šķēlumu dēļ.
- Izvirkājumi var būt asi. Esiet uzmanīgs, liekot ledus kubiciņus tieši mutē.

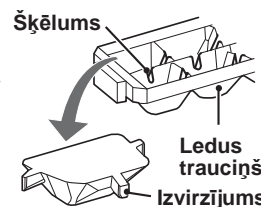

Ledus kubiciņos esošie baltumi un peldošas vielas

- Ūdenī esošie minerāli, ūdenim sasaldot, var sacietēt un kļūt balti. Minerāli pāriet stāvoklī, kurā tie nešķīst ūdenī, kad tas sasaldst, tāpēc pēc ledus kubiciņu izkušanas paliks baltas peldošas vielas, taču tas ir normāli.
- Tas ir vairāk iespējams gadījumos, kad tiek izmantots ciets ūdens (piemēram, ūdens cietība ir 100 mg/l un vairāk).
- Tas pats notiks, ja dzidrā ledus režīmam ir atlasīts iestatījums "ON" (Ieslēgts).

Ledus gatavošanas režīma atcelšana

- Izmantojiet šo funkciju nakts laikā vai ziemas laikā.
- Ledus uzglabāšanas kastīti var izmantot kā saldētavas nodalījumu.

Procesa pārtraukšana

- 1 Izvēlieties aktivizēto ledus gatavošanas režīmu.



- 2 Atlasiet iestatījumu "OFF" (Izslēgts).



- 3 Pabeidz iestatīšanu.



- 4 Iztukšojiet ūdens tvertni. Rūpīgi izslaukiet to un novietojiet sākotnējā stāvoklī.

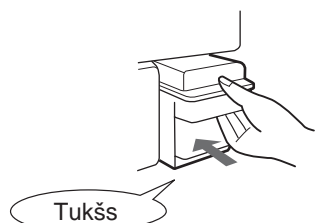

Pēc ledus gatavošanas atcelšanas

- Pat tad, ja tiks atcelts iestatītais ledus gatavošanas režīms, vienu reizi tiks izpildīta ledus izbēršana, un tāpēc ledus trauciņš un sensora svira darbosies.
- Kad būs pabeigta ledus izbēršana, izslēgsies ledus gatavošanas procesa indikators.



- Neievietojiet pārtiku, kamēr nav izslēdzies ledus gatavošanas procesa indikators. Pretējā gadījumā sensora svira var tikt salauzta.

Procesa atsākšana

Skatiet sadaļu "Ledus gatavošana".

Ledus trauciņa tīrīšana

Jūs varat iztīrīt ledus trauciņu un caurulīti. Izmantojiet šo funkciju ledusskapja lietošanas sākumā vai arī tad, ja ledusskapis ilgu laiku nav lietots.

- Ūdens ar spiedienu tiek padots no ūdens tvertnes uz ledus trauciņu.
- Vienā tīrīšanas reizē tiek padoti 100 ml ūdens. Taču gadījumos, kad ir ieslēgts lielo ledus gabaliņu režīms, tiek izlietoti 230 ml ūdens.

Sagatavošana

Piepildiet ūdens tvertni ar ūdeni un novietojiet to sākotnējā stāvoklī. Iztukšojiet ledus uzglabāšanas kastīti.

Procesa sākšana

- 1 Izvēlieties ledus trauciņa tīrīšanas ikonu.



- 2 Atlasiet iestatījumu "ON" (Ieslēgts).



- 3 Pabeidziet iestatīšanu. (Sāksies ledus trauciņa tīrīšana.)



Ledus trauciņa tīrīšanas laikā

Process ilgst aptuveni 40 sekundes. Nevelciet ārā ledus uzglabāšanas kastīti.

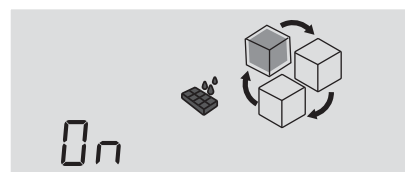

Procesa rādītājs pārslēgsies kā parādīts augšējā attēlā.



- 4 Atkārtojiet 2 . un 3 . darbību.

- 5 Visbeidzot nospiediet pogu . Izlejiet ūdeni no ledus uzglabāšanas kastītes. Rūpīgi izslaukiet to un novietojiet sākotnējā stāvoklī.

PIEZĪME

Kad tīrīšana ir pabeigta, tiks ieslēgts pašreiz iestatītais ledus gatavošanas process.

PĀRTIKAS UZGLABĀŠANA

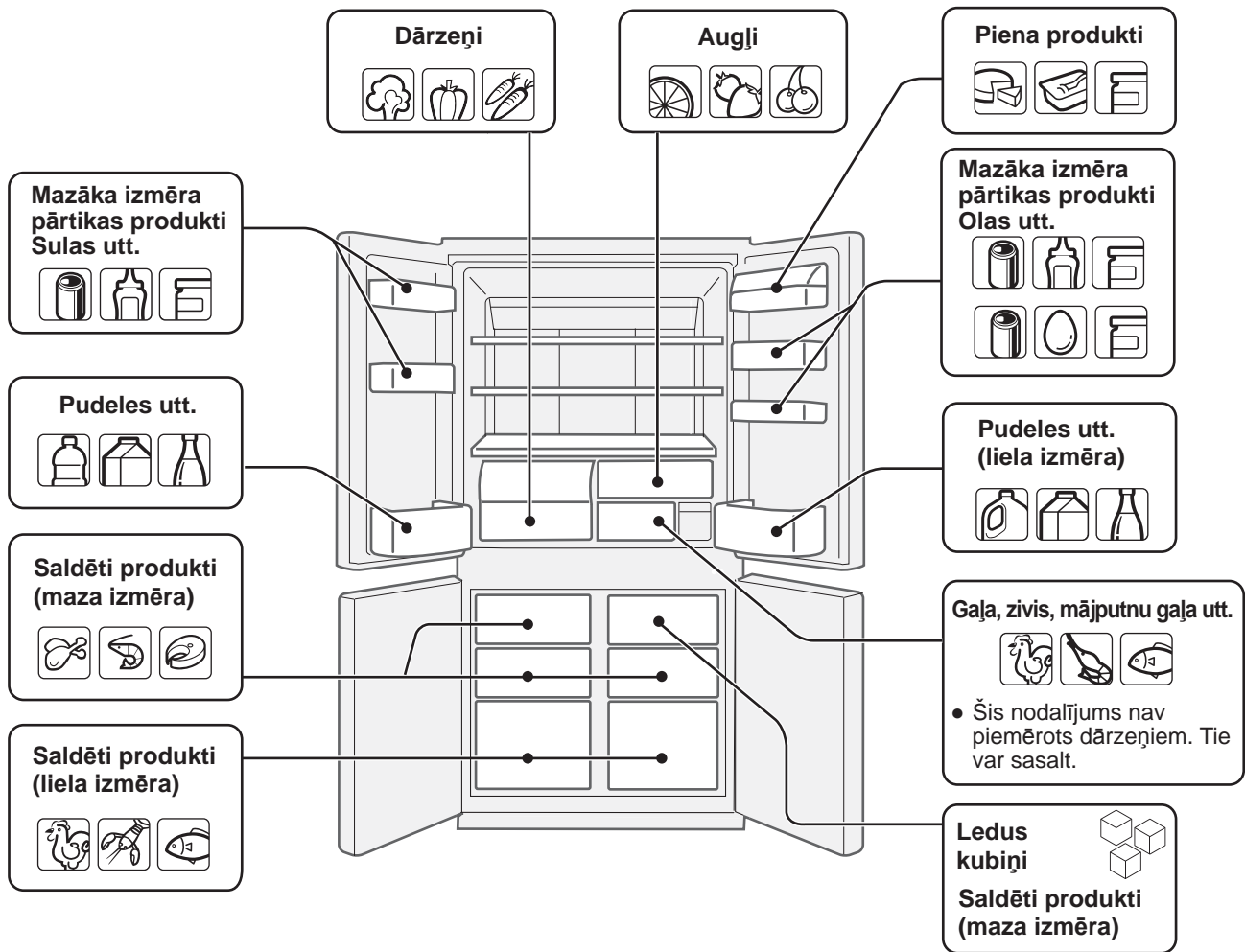

Ledusskapis samazina produktu bojāšanās risku. Lai palielinātu ātri bojājošos pārtikas produktu glabāšanas laiku, tiem jābūt pēc iespējas svaigākiem. Tālāk norādīts, kā ilgāk saglabāt produktus svaigus.

Augļi/dārzeni

Lai samazinātu mitruma zudumu, un dārzeņus ne pārāk cieši jāiepako plastmasas materiālā, piemēram, pārtikas plēvē vai maisiņā (kas nav hermētisks) un jāieliek dārzeņu nodalījumā vai augļu nodalījumā.

Uzglabājot lielus dārzeņu apjomus, var veidoties kondensāts. Tas nekādi neietekmē ledusskapja darbību vai sniegumu. Noslaukiet kondensātu ar sausu lupatiņu.

Piena produkti un olas

- Vairumam piena produktu uz iepakojuma ir norādes par uzglabāšanas termiņu, ieteicamo temperatūru un glabāšanas laiku.
- Olas jāuzglabā olu turētājā.

Gaļa/zivis/mājputnu gaļa

- Nolieciet uz šķīvja vai trauka un pārsedziet ar papīru vai pārtikas plēvi.
- Lielākus produktu gabalus uzlieciet uz plauktiņu restītēm.
- Pārliecinieties, ka pagatavotais ēdiens tiek ietīts vai ielikts hermētiskā traukā.

PIEZĪME

- Pārtiku plauktos izvieto jiet vienmērīgi, lai vēsais gaiss varētu efektīvi cirkulēt.
- Karsti produkti pirms ievietošanas ledusskapī ir jāatdzesē. Karstu produktu glabāšana palielina temperatūru ledusskapī un pārtikas sabojāšanās risku.
- Nebloķējiet aukstā gaisa cirkulācijas ieplūdes un izplūdes atveres ar pārtiku vai traukiem, citādi pārtika netiks vienmērīgi atdzesēta.
- Kārtīgi aizveriet durvis.

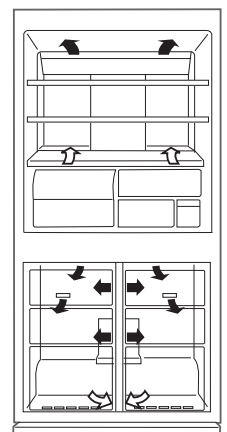

← IEKŠĀ
 → ĀRĀ

Nenovietojiet pārtiku tieši priekšā aukstā gaisa izplūdei. Pārtika var sasalt.

Labāka sasaldēšana

- Produktiem jābūt svaigiem.
- Sasaldējiet mazus produktu apjomus, lai vajadzības gadījumā varētu ātri atsaldēt.
- Pārtikai jābūt pareizi iesaiņotai un cieši noslēgtai vai apsegta.
- Ledusskapī pārtika jāizvieto vienmērīgi.
- Traukus vai paciņas var marķēt, lai varētu noteikt to saturu.

LV

BRĪDINĀJUMS

- **Atslēdziet ledusskapi no strāvas, lai negūtu elektriskās strāvas triecienu.**
- **Nesmidziniet ūdeni tieši uz ārējās vai iekšējās virsmas. Tas var izraisīt rūsēšanu un elektroizolācijas pasliktināšanos.**

SVARĪGA INFORMĀCIJA

ievērojiet šos ieteikumus, lai nepieļautu iekšējo virsmu un plastmasas daļu plaisāšanu.

- Noslaukiet uz plastmasas daļām nokļuvušās eļļas.
- Dažas sadzīves ķīmikālijas var radīt bojājumus, tādēļ izmantojiet tikai atšķaidītu mazgāšanas šķidrums (ziepjūdeni).
- Ja tiek izmantots neatšķaidīts mazgāšanas līdzeklis vai ziepjūdens netiek pilnībā notīrīts, plastmasas detaļas var ieplaisāt.

- 1** Izņemiet ūdens tvertni un rūpīgi to iztīriet un izslaukiet, lai izvairītos no ūdens traipu un baktēriju veidošanās. (Reizi nedēļā)
- 2** Izņemiet piederumus, piemēram, plauktus, no ledusskapja un tā durvīm. Nomazgājiet tos siltā ziepjūdenī, noskalojiet tīrā ūdenī un nožāvējiet.
- 3** Iekšpusi notīriet ar drāniņu, kas samitrināta siltā trauku mazgājamā ziepjūdenī. Pēc tam noskalojiet ar aukstu ūdeni.
- 4** Ārpusi noslaukiet ar mīkstu drāniņu ikreiz, kad tā tiek notraipīta.
- 5** Magnētisko durvju blīvi tīriet ar zobu birsti un siltu ziepjūdeni.
- 6** Noslaukiet vadības paneli ar sausu lupatiņu.

PIEZĪME

- Lai nepieļautu ledusskapja bojājumus, neizmantojiet kodīgus tīrīšanas līdzekļus vai šķīdinātājus (laku un krāsu pulēšanas pulveri, benzīnu, vārītu ūdeni utt.).
- Ja ir atvienota strāvas padeve, uzgaidiet vismaz 5 minūtes, pirms atjaunot strāvas padevi.
- Stikla plauktiņi katrs sver aptuveni 3 kg. Turiet tos cieši, izņemot vai nesot.
- Nemetiet produktus ledusskapī, kā arī nesietiet pa iekšējo sienu. Tas var izraisīt iekšējās virsmas ieplaisāšanu.

Atkausēšana

Unikālās enerģijas taupīšanas sistēmas dēļ atkausēšana ir pilnībā automātiska.

Ja ir izdegusi nodalījuma apgaismojuma spuldze

Lai nomainītu nodalījuma apgaismojuma spuldzi, sazinieties ar SHARP pilnvarotu apkalpes speciālistu. Šādu spuldzi drīkst nomainīt tikai kvalificēts apkalpes personāls.

Transportēšanas laikā

- Pirms transportēšanas iztukšojiet ledus trauciņu, ievērojot šādu procedūru.
 - 1** Iztukšojiet ūdens tvertni un ledus uzglabāšanas kastīti.
 - 2** Atlasiet ledus trauciņa tīrīšanas režīmam iestatījumu "ON" (Ieslēgts). (Skatiet sadaļu "Ledus trauciņa tīrīšana".)
 - 3** Pēc aptuveni 40 sekundēm, kad atskan procesa beigu skaņas signāls, izlejiet ūdeni un izberiet ledu no ledus uzglabāšanas kastītes.
- Izslaukiet ūdeni no iztvaikošanas trauka. Iekams izslaucīt ūdeni pēc aizbāžņa izvilkšanas, pagaidiet vairāk nekā 1 stundu, jo saldēšanas cikla iekārta ir ļoti karsta. (Iztvaikošanas trauks atrodas izstrādājuma aizmugurē)

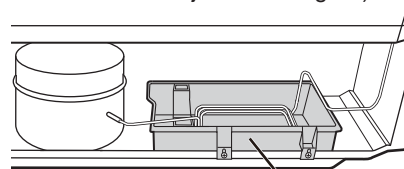

Iztvaikošanas trauks

- Izmantojot skrituļus, ledusskapi iespējams pārvietot ledusskapi uz priekšu un atpakaļ.

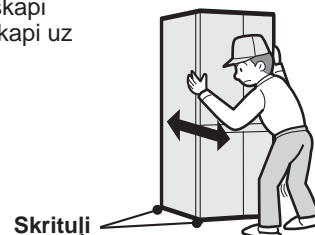

Skrituļi

- Nesiet ledusskapi aiz aizmugurē un apakšā esošajiem rokturiem.

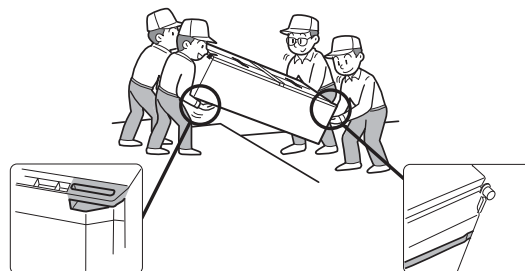

Ledusskapja izslēgšana

Ja izslēdzat ledusskapi, dodieties prom uz ilgāku laiku, izņemiet visu pārtiku, kārtīgi iztīriet iekšpusi. Izņemiet kontaktdakšu no kontaktlizgda un atstājiet visas ledusskapja durvis vaļā.

PIRMS ZVANĪŠANAS APKALPES DIENESTAM

Pirms zvanīšanas apkalpes dienestam pārbaudiet tālāk minēto.

Problēma	Risinājums
Pieskaroties ledusskapja korpusam no ārpusē, tas ir karsts.	Tas ir normāli. Karstā caurule korpusā ir tādēļ, lai nepieļautu kondensāta veidošanos.
Ledusskapis rada troksni.	Tas ir normāli, ja ledusskapis rada tālāk minētās skaņas. <ul style="list-style-type: none"> • Kompresoram uzsākot darbību, rodas neliels troksnis --- Tas pēc brīža paliek klusāks. • Kompresors vienu reizi dienā rada skaļu troksni --- Darbības skaņa uzreiz pēc automātiskās atkausēšanas. • Plūstoša šķidrums skaņa (burbuļojoša skaņa) --- Aukstumaģenta skaņa, kad tas ieplūst caurulēs (laiku pa laikam tā var palikt skaļāka). • Krakšķoša, kraukšķoša vai čīkstošā skaņa --- To rada iekšējo virsmu un detaļu izplešanās un saraušanās dzesēšanas laikā.
Sasaldējumi un kondensāta veidošanās ledusskapja iekšpusē vai ārpusē.	Tas var notikt kādā no tālāk minētajiem gadījumiem. Izmantojiet mitru drāniņu, lai noslaucītu sarmu, un sausu drāniņu, lai noslaucītu aprasojumus. <ul style="list-style-type: none"> • Ja apkārtējā vidē ir pārāk liels mitrums. • Ja durvis tiek bieži atvērtas un aizvērtas. • Ja tiek uzglabāta pārtika ar augstu mitruma saturu. (Nepieciešams iesaiņot.)
Pārtika ledusskapja nodalījumā sasalst.	<ul style="list-style-type: none"> • Vai ledusskapis tiek ilgstoši darbināts, kad ledusskapja temperatūras kontrole ir iestatīta uz 0 °C? • Vai ledusskapis tiek ilgstoši darbināts, kad saldētavas temperatūras kontrole ir iestatīta uz -21 °C? • Zema apkārtējā temperatūra var izraisīt produktu sasalšanu arī tad, ja ledusskapja temperatūras kontrole ir iestatīta uz 6 °C.
Nodalījumā jūtama smaka.	<ul style="list-style-type: none"> • Pārtikas produktus ar spēcīgu un specifisku smaržu ieteicams iesaiņot. • Dezodorēšanas iekārta spēj likvidēt visas smakas.
Nedarbojas vadības panelis.	Tas var notikt tālāk minētajos gadījumos. <ul style="list-style-type: none"> • Panelis vai jūsu pirksts ir taukains, eļļains vai citādi netīrs. • Ja panelim pieskaras ar roku, kurā uzvilks cimdus, ar pirkstu, kam aptīta lipīga saite, ar nagu vai kādu priekšmetu. • Uz pogām ir piestiprināta uzlīme vai līmlente. • Pieskāriena vieta mazliet nobīdījies no pogas. • Pieskāriena laiks ir nepietiekami ilgs, lai pogas nostrādātu.

LEDUS GATAVOŠANA

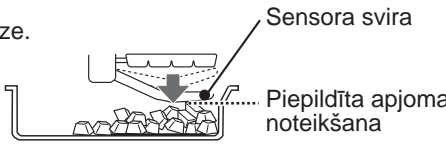
Problēma	Risinājums
Ledusmašīna neizgatavo ledu.	<ul style="list-style-type: none"> • Pārlicinieties, ka ūdens tvertnē ir ūdens. (Ja nav, mirgos ledus gatavošanas procesa rādītājs.) • Pārlicinieties, ka ūdens tvertne ir stingri ievietota vietā. • Pārlicinieties, ka ledus uzglabāšanas kastītē nav atstāta lāpstiņa vai pārtikas produkti. • Pārlicinieties, ka visiem ledus izgatavošanas režīmiem nav iestatīts iestatījums "OFF" (Izslēgts). • Pārlicinieties, ka ledus uzglabāšanas kastītes aizmugurē nav izveidojusies ledus kubiciņu kaudze. (Vienmērīgi izlīdziniet ledus kubiciņus.) • Pamēģiniet veikt ledus trauciņa tīrīšanu. Ja ledus trauciņa tīrīšana norit normāli, pagaidiet vienu diennakti. Iespējams, ledus atkal veidosies. 
Ledus kubiciņi tiek saldēti lēni.	<ul style="list-style-type: none"> • Iespējams, ledus izgatavošanas process ir tikko atsāks. • Iespējams, ka tas notiek tūlīt pēc tvertnes uzpildīšanas ar dzeramo ūdeni.
Ledus kubiciņi ir mazi, noapaļoti un salīpuši. Ledus kubiciņiem ir izvirzījumi, vai arī tajos ir caurumi.	<ul style="list-style-type: none"> • Ledus kubiciņi var būt maziņi vai salīpuši, it īpaši tieši pirms vai pēc ūdens padošanas. • Ja ledus kubiciņi tiek uzglabāti ilgu laiku, tie var kļūt mazāki, noapaļoti un salīpt kopā. • Izvirzījumi var rasties no ledus trauciņos esošajiem šķēlumiem. • Caurumi rodas no ledus kubiciņos esošajiem gaisa burbulīšiem; tie var savienoties un izveidot lielākus caurumus.
Ledus kubiciņiem ir īpatnēja smarža.	<ul style="list-style-type: none"> • Iespējams, ka ūdens tvertnē esošais ūdens ir sasmacis vai tam ir kādu smaku. • Iespējams, ka ūdens tvertnē ir palicis tīrīšanas vai balināšanas līdzeklis. • Ja ledus kubiciņi ilgu laiku stāv nelietoti, pastāv iespēja, ka tie uzsūks smakas.
Ieslēdzot režīmu " Ledus trauciņa tīrīšana ", nenotiek ne ūdens, ne ledus kubiciņu kustība.	<ul style="list-style-type: none"> • Vai ledus uzglabāšanas kastīte ir pilna ar ledus kubiciņiem? Pārlicinieties, ka ledus uzglabāšanas kastītē nav atstāta lāpstiņa vai pārtikas produkti. (Iztukšojiet ledus uzglabāšanas kastīti.) • Pārlicinieties, ka ūdens tvertnē ir ūdens.

JA JUMS TOMĒR NEPIECIEŠAMA APKALPE, sazinieties ar vietējo SHARP pilnvaroto apkalpes pārstāvi.

Täname Teid väga ettevõtte SHARP toote ostmise (omandamise) eest. Palun lugege enne külmiku kasutamist käesolevat juhendit, et oskaksite täielikult rakendada kõiki külmiku võimalusi.

- See külmik on ette nähtud vaid majapidamises kasutamiseks, kus ümbritsev temperatuur on vahemikus +5°C ja +43°C. Külmik ei tohiks olla pika aja jooksul temperatuuri -10°C või madalama käes.

Ainult majapidamises kasutamiseks

ETTEVAATUST

- Külmik sisaldab kergestisüttivat jahutusvedelikku (R600a isobutaan) ja isoleeritult ringlevat gaasi (tsüklobutaan). Järgige süttimise ja plahvatuse vältimiseks järgmisi eeskirju.
 - Külmiku taga ja sees paiknev jahutussüsteem sisaldab jahutusvedelikku. Vältige teravate objektide puutumist vastu jahutussüsteemi.
 - Ärge kasutage sulatamisprotsessi kiirendamiseks mehaanilisi seadmeid ega muid vahendeid. (Selles külmikus kasutatakse automaatset sulatussüsteemi.)
 - Ärge kasutage külmiku sees elektriseadmeid.
 - Kasuta külmiku sektsiooni sisemise tule jaoks vaid spetsiaalseid osi.
 - Ärge blokeerige ventilatsiooniasasid külmiku ümbruses.
 - Ärge kasutage külmiku lähedal tuleohtlikke pihusteid, nt pihustatavaid värve. Need võivad põhjustada plahvatuse või tulekahju.
 - Jahutussüsteemi lõhkemise korral ärge puudutage seinakontakti ega kasutage lahtist tuld. Avage aken ja tuulutage ruumi. Pöörduge seejärel ettevõtte SHARP volitatud teeninduskeskusesse.
 - Külmik tuleb kõrvaldada nõuetekohaselt. Viige külmik ümbertöötlemistehasesse tuleohtliku jahutusvedeliku ja isolatsioonigaaside ümbertöötlemiseks.
- Ärge hoidke külmikus lenduvaid ja kergestisüttivaid aineid (eeter, bensiin, propaan, kleepained, absoluutne alkohol jms). Need ained võivad plahvatada.
- Toitepistikule kogunev tolm võib tekitada tuleohtu. Pühkige pistik hoolikalt tolmust puhtaks.
- Ärge proovige külmikut ümber ehitada või selle detaile lahti võtta. See võib põhjustada tuleohtu, elektrilööke või kehavigastusi.
- Külmiku kõrvaldamiseks hoiustamisel hoolitsege, et see ei oleks ohtlik lastele (nt eemaldage laste löksu jäämise vältimiseks magnetilised ukseulgurid).

TÄHELEPANU

- Ärge katsuge kompressorisõlme või selle ümber paiknevaid alasid, kuna töö ajal muutuvad nad äärmiselt kuumaks ning nende metallservad võivad tekitada vigastusi.
- Ärge puudutage märgade kätega sügavkülmiku sektsioonis asuvaid toiduaineid või metallkonteinereid. See võib põhjustada külmakahjustust.
- Ärge kasutage pikendusjuhet ega adapterpistikut.
- Ärge asetage sügavkülmikusse pudeli- ega purgijooke, kuna need võivad külmumisel puruneda.
- Veenduge, et toitejuhe ei ole paigaldamise või teisaldamise käigus kahjustada saanud. Ärge ühendage pistikut, kui toitepistik või juhe on lahti. See võib põhjustada elektrilöögi või tulekahju.
- Külmiku toite katkestamiseks eemaldage toitepistik pistikupesast. Ärge sikutage toitejuhet. See võib põhjustada elektrilööke või tuleohtu.
- Kui painduv toitekaabel saab vigastada, peab selle välja vahetama ettevõtte SHARP poolt tunnustatud hooldustehnik, kuna asendamiseks tuleb kasutada spetsiaalset kaablit.
- Kui külmikust lekib gaasi, avage aken, õhutage ruumi jne. Ärge katsuge külmikut ega toiteplokki.
- Ärge asetage külmikule vedelikku sisaldavaid või ebakindlaid esemeid.
- Seda seadet võivad kasutada lapsed alates 8. eluaastast ja alanenud füüsiliste, tunnetus- või vaimsete võimetega või puuduva kogemuse ja teadmistega isikud järelvalve all või siis, kui neile on antud juhiseid seadme ohutu kasutamise kohta ning kui nad mõistavad võimalikke kaasnevaid ohtusid. Lapsed ei tohi seadmega mängida. Lapsed ei tohi ilma järelvalveta seadet puhastada ega hooldada.

Kasutajainfo seadmete äraviskamise kohta (eramajapidamistele)



Tähelepanu:
Teie toode on tähistatud selle sümboliga. See tähendab, et kasutatud elektri- ja elektronseadmeid ei tohiks ära visata koos tavaliste olmejäätmetega. Nende toodete jaoks on eraldi kogumissüsteem.

1. Euroopa Liidus

Tähelepanu: kui soovite seadmest vabaneda, palun ärge visake seda tavalisse prügikasti! Kasutatud elektri- ja elektronseadmeid tuleb käidelda eraldi ja vastavalt õigusaktidele, mis nõuavad elektri- ja elektronseadmete õiget käitlust, taaskasutust ja ringlussevõttu. Pärast õigusaktide rakendamist liikmesriikides võivad ELi eramajapidamised tagastada oma kasutatud elektri- ja elektronseadmed tasuta selleks määratud kogumispunktidest*. Mõnedes riikides* võib kohalik jaemüüja vana toote tasuta tagasi võtta ka siis, kui ostate sarnase uue toote.
*) Palun võtke täpsustamiseks ühendust oma kohaliku asutusega.

Kui teie kasutatud elektri- või elektronseadmepool on patareid või akud, palun vabaneda neist eelnevalt vastavalt kohalikele nõuetele.

Selle toote korrektse kõrvaldamisega aitate tagada jäätmete nõuetekohase käitluse, taaskasutuse ja ringlussevõtu ning seega vältida võimalikke kahjulikke mõjusid keskkonnale ja inimeste tervisele, mida jäätmete vale käitlus vastasel juhul kaasa võiks tuua.

2. Muudes riikides väljaspool ELi

Kui soovite sellest tootest vabaneda, võtke palun ühendust kohalike asutustega ja selgitage välja õige kõrvaldamisviis. Šveitsi jaoks. Kasutatud elektri- või elektroonikaseadmeid saab diilerile tasuta tagastada isegi siis, kui te uut toodet ei osta. Kogumiskohad on loendatud kodulehel www.swico.ch või www.sens.ch.

ETTEVAATUST

- Ärge paigutage külmikut niiskesse või märga kohta, kuna see võib kahjustada seadme isolatsiooni ja põhjustada leket. Samuti võib külmiku väliskorpusele sadestuda kondensaat, mis põhjustab roostetamist.

1 Jätke külmiku ümber piisavalt ventilatsiooniruumi.

- Joonisel on näidatud minimaalsed külmiku paigaldamiseks vajalikud vahekaugused. Külmiku võimsustarbimist mõõdetakse teistsugustes ruumilistes tingimustes.
- Kui külmiku ümber on rohkem ruumi, võib see tarbida vähem võimsust.
- Külmiku ümber joonisel näidatust väiksema ruumi jätmine võib põhjustada temperatuuri tõusu seadmes, tugeva müra ja rikke.
- Külmiku tagakülje ja seina vaheline ruum peab olema 60 mm või suurem ning väiksem kui 75 mm. Kui see ruum on laiem kui 75 mm, võite te kompressorit või selle lisaosi puudutades end vigastada, kuna nad on töötamise ajal äärmiselt kuumad.

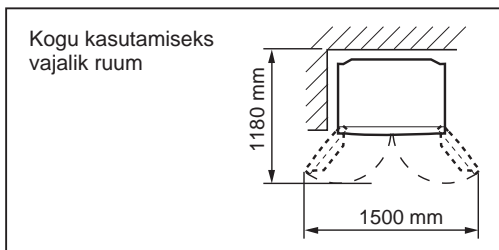
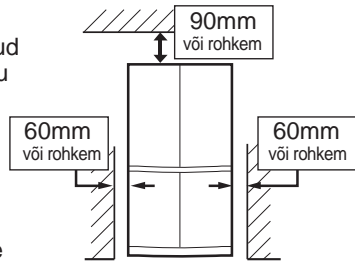

2 Keerake kahte külmiku esikülje all asuvat reguleeritavat jalga, kuni külmik toetub kindlalt põrandale ja on sellega tasapinnas.

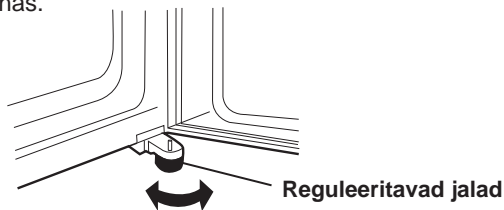

3 Kui parem ja vasak uks ei ole korralikult joondunud, reguleerige neid reguleerivate jalgade abil.

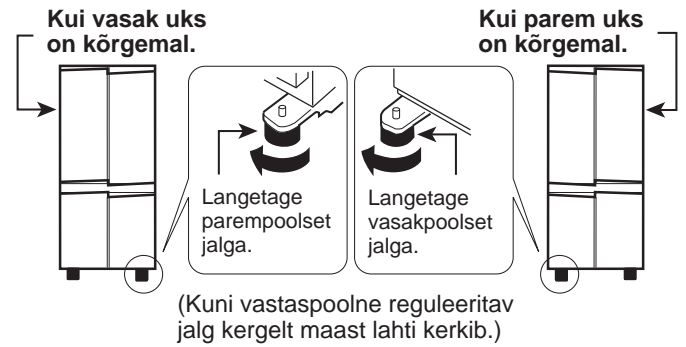

(Kuni vastaspoolne reguleeritav jalg kergelt maast lahti kerkib.)

4 Eemaldage 4 kruvi korpuse allosalt ning paigaldage seejärel eemaldatud 4 kruvi abil jalusekaitse (asub tarnimisel külmikusektsioonis).

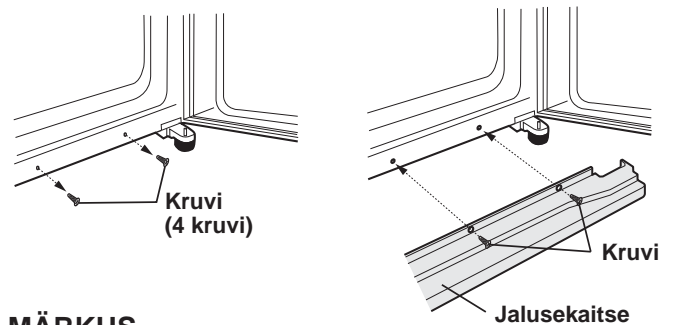

MÄRKUS

- Asetage külmik selliselt, et teil oleks võimalik ligi pääseda toitepistikule.
- Ärge asetage külmikut otsese päikesevalguse kätte.
- Ärge paigutage külmikut kuumust kiirgava seadme kõrvale.
- Ärge asetage külmikut otse maapinnale. Leidke külmikule sobiv alus.
- Toitepistikü ühendamisel avatud ukse korral kõlab ukse helisignaali, kuid see on normaalne. Signaal lülitub välja ukse sulgemisel.

Enne külmiku kasutamist

Peske külmiku sisemust soojas vees niisutatud lapiga. Seebivee kasutamisel pühkige selle jäljed veega hoolikalt maha.

TEMPERATUURINÄIDIK

Külmik on varustatud külmikusektsioonis asuva temperatuurinäidikuga, mis võimaldab teil kontrollida keskmist temperatuuri kõige külmemas tsoonis.

Kõige külmem tsoon

See sümbol tähistab külmikusektsiooni kõige külmemat tsooni. (Samal kõrgusel asuv uksetasku ei kuulu kõige külmemasse tsooni.)

Sümbol



Temperatuurikontroll külmimas tsoonis

Teil on võimalus regulaarselt kontrollida nõuetekohast temperatuuri külmiku kõige külmemas tsoonis ning reguleerida vajaduse korral külmiku temp. regulaatorit.

Külmikus nõuetekohase temperatuuri hoidmiseks jälgige, et temperatuurinäidik oleks alati SININE. Kui temperatuurinäidik muutub VALGEKS, on temperatuur liiga kõrge ning sel juhul tuleb tõsta külmiku temp. regulaatori seadeväärtust ja oodata 6 tundi enne temperatuurinäidiku uuesti kontrollimist.

SININE



Õige seade

VALGE



Liiga kõrge temperatuur, reguleerige külmiku temp. regulaatorit.

MÄRKUS

- Sügavkülmiku sisetemperatuur sõltub mitmesugustest teguritest nagu ruumi keskkonnamtemperatuur, toidukogus ja ukse avamise sagedus.
- Varske toidu lisamisel või ukse mõneks ajaks avatud jätmisel on temperatuurinäidiku VALGEKS muutumine normaalne.

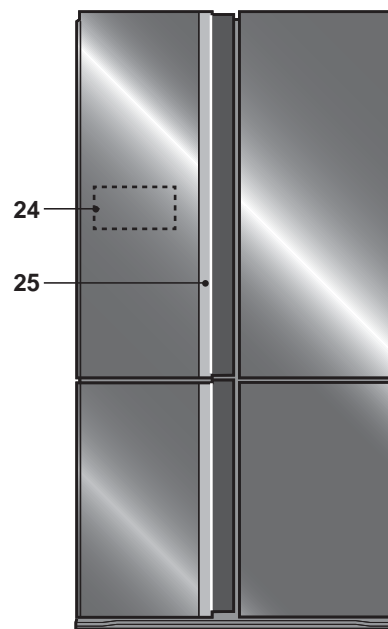
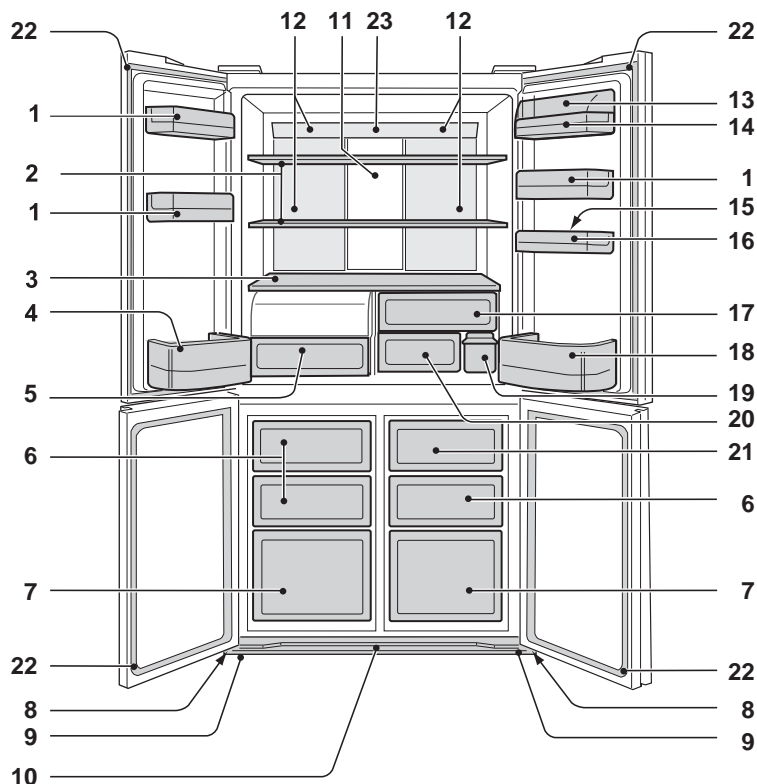

1. Uksetaskud (3 tk)
2. Külmikuriulid (2 tk)
3. Riid
4. Pudelitasku (vasak)
5. Kindlalt suletud juurviljakast
Juurvilja hoiuriuli kaas avaneb laeka väljatõmbamisel.
6. Sügavkülmi karpid (väike) (3 tk)
7. Sügavkülmi karpid (suur) (2 tk)
8. Rattad (4 tk)
9. Reguleeritavad jalad (2 tk)
10. Jalusekaitse
11. Alumiiniumpaneel
Paneeli jahutatakse tagantpoolt, jahutades nii kaudselt külmikusektsiooni. Sel viisil tagatakse toidu sujuv jahutamine ilma seda külma õhuvooluga mõjutamata.
12. Tuli
13. Mitmeotstarbelise tasku kaas
14. Mitmeotstarbeline tasku
15. Munahoidik
16. Munatasku
17. Puuviljalaegas
18. Pudelitasku (parem)
Suuremõtmeliste pudelite hoidmiseks nihutage vahesein lõpuni tagasi.
19. Veepaak
20. Toorproduktide laegas

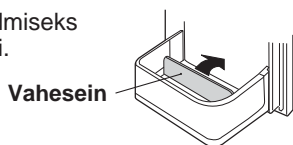
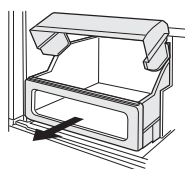

21. Jää ladustamise karp
Et vältida jää ladustamise karbi vigastamist, ärge valmistage jääd jää ladustamise karbis ega valage sinna õli.
22. Magnetilised ukseulgurid (4 tk)
23. Ökomärgis
Kui külmiiku uks on lahti jäetud, muudab tuli aeglaselt oma värvi sinisest oranžiks. See näitab, et temperatuur külmiikus on tõusmas.
24. Puutetundlik juhtpaneel
25. Käepideme näidik
Kui plasmaklaster, energia säästmine ja temperatuuri tõusmise märgis käivituvad, hakkab näidik vilkuma.
Ioniseerija "Plasmacluster" : Sinine
Energia säästmine : Roheline
Temperatuuri tõusmise märgis : Oranž

Lõhnaeemaldussõlm

Külma õhu teele on paigaldatud lõhnaeemalduse katalüsaator. See ei vaja hooldust ega puhastamist.

Kui võtta nõuetekohaselt jahutades välja sisemised tarvikud, saab ladustada rohkem toiduaineid.

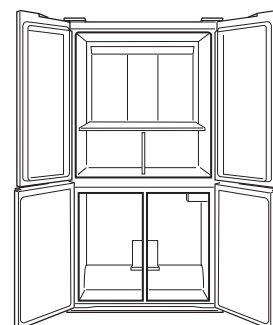

Puutetundlik juhtpaneel

Kasutamiseks puuduta nuppe palja käega.

Juhtpaneeli valgustamiseks

Vajutage  Sisestusnuppu.

Tavaliselt kuvatakse ainult  Sisestusnupp.

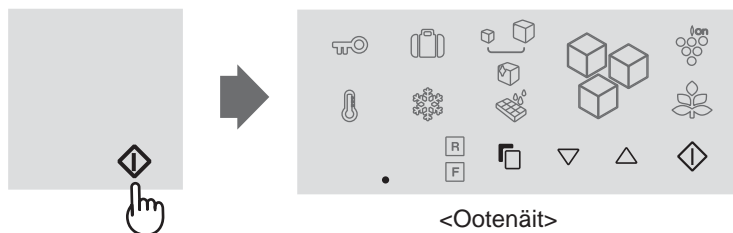

- Paneel süttib ja näitab seatud sätet.
- Kui pärast funktsioonide seadistamist ei tehta 1 minuti jooksul ühtegi toimingut, lülitub kuva automaatselt tagasi ooterežiimi.

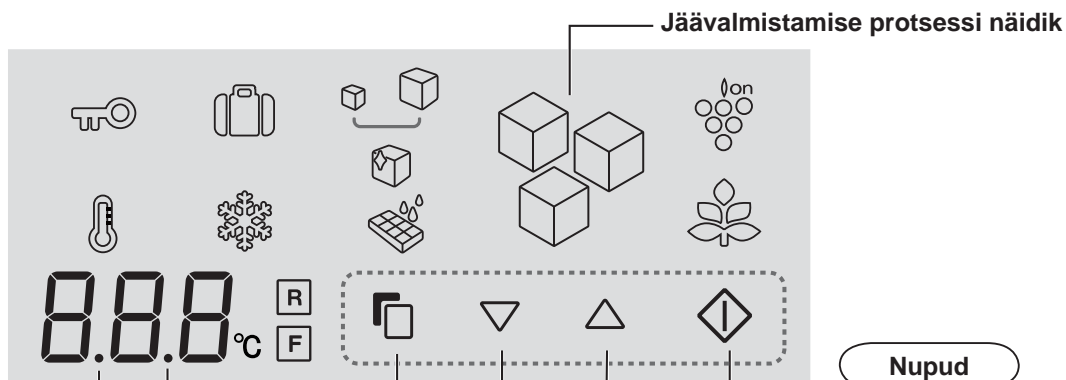

Märke heli VÄLJAS

See märg näitab, et heli on „VÄLJAS“.

Märke ukse helisignaalist

See märg näitab, et ukse helisignaali on „SEES“.

Nupud

Sisestusnupp

Lõpetage seadistamine.

/ nupp

Vajutage funktsiooni SISSE/VÄLJA lülitamiseks või temperatuuri seadmiseks.

Valikunupp

Vajutage funktsiooni ikooni ja ukse helisignaali valimiseks.

Funktsioonide ikoonid

Aktiveeritud funktsioonide ikoonid on värvitud.

 Ioniseerija „Plasmacluster“

 Jääaluse puhastamine

 Energia säästmise

 Puhkuse režiim

 Jää valmistamine

 Ekspress-külmutus

 Suure jää valmistamine

 Lastelukk

 Selge jää valmistamine

 Temperatuuri tõusmise märgis

Temperatuuri ikoonide reguleerimine

 Külmiku seksioon

 Sügavkülmiku seksioon

Iga kord, kui avate ukse

Juhtpaneel süttib, et kuvada seatud sätet.

- Toimingut ei aktsepteerita, kui külmiku uks on avatud.

Võimsuse uuesti jaotamise ajal

- Kui kiirkülmutamise või jääaluse puhastamise ajal on voolukatkestus, siis töö peatatakse.
- Jäävalmistamise protsessi näidik naaseb algolekusse.
- Muud sätet kuvatakse samuti nii, nagu nad olid enne voolukatkestust.

EST

Ioniseerija "Plasmacluster"

Külmiku sees asuv ioniseerija vallandab ioonikobaraid (positiivsete ja negatiivsete ionide kogumeid) külmikusektsiooni. Need ioonikobarad takistavad õhu teel edasi kanduva hallituse levikut.

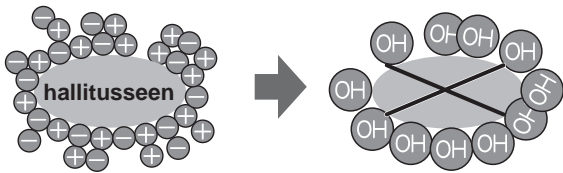

Toimingu alustamiseks

- 1 Valige „Plasmaklasteri ikoon“.



- 2 Valige „ON“ („Sees“).



- 3 Lõpetage seadistamine.



Lisaks vilgub käepideme näidik (sinine) 3 korda.

Käepideme näidik töös

- Igal korral, kui sulgete ukse, näidik välgatab (sinine).
- Kui töötab ka energia säästmise funktsioon, vilgub näidik 6 korda. (Sinine→Roheline→Sinine→Roheline→Sinine→Roheline)

Funktsiooni äramuutmiseks

Sama meetodit kasutatakse protseduuri alustamiseks. Valige 2 sammul „OFF“.



MÄRKUS

- Külmikus võib mõnikord tunda nõrka lõhna. See on ioniseerija poolt tekitatud osooni lõhn. Tekkiva osooni kogus on väga väike ning see laguneb külmikus kiiresti.

Energia säästmine

Kasutage seda funktsiooni, kui soovite lülitada seadet energia säästmise režiimi.

Toimingu alustamiseks

- 1 Valige „Energia säästmine“ ikoon. (Ikoon on roheline)



- 2 Valige „ON“ („Sees“).



- 3 Lõpetage seadistamine.



Lisaks vilgub käepideme näidik (roheline) 3 korda.

Käepideme näidik töö

- Igal korral, kui sulgete ukse, näidik välgatab (roheline).
- Kui töötab ka plasmaklaster, vilgub näidik 6 korda. (Sinine→Roheline→Sinine→Roheline→Sinine→Roheline)

Funktsiooni äramuutmiseks

Sama meetodit kasutatakse protseduuri alustamiseks. Valige 2 sammul „OFF“.



MÄRKUS

- Selle funktsiooni töötamise ajal on külmiku ja sügavkülmiku sisemine temperatuur eelseadistatud temperatuurist umbes 1 °C (külmik) või umbes 2 °C (sügavkülmik) võrra kõrgem. See on juhend eelseadistatud temperatuuri 3 °C (külmik) ja -18 °C (sügavkülmik) tingimustes. Eelseadistatud temperatuuri kuva ei muudeta.
- Elektri säästmise tõhusus sõltub kasutamise keskkonnast (temperatuuri reguleerimine, ümbritsev temperatuur, ukse avamise ja sulgemise sagedus, toidu hulk).
- Lülitage funktsioon välja, kui tunnete, et joogid pole piisavalt jahutatud või jää valmistamine võtab liiga kaua aega.

Nipid energia säästmiseks

- Jätke külmiku ümber piisavalt ventilatsiooniruumi.
- Ärge asetage külmikut otsese päikesevalguse kätte ega kuumust kiirgava seadme kõrvale.
- Hoidke külmiku ust avatuna nii lühidalt kui võimalik.
- Kuumad toidud tuleb enne külmikusse asetamist maha jahutada.
- Asetage toiduained riiulitele ühtlaselt, et jahutav õhk saaks külmikus tõhusalt ringelda.

Selle mudeli tarvitavat võimsust mõõdetakse vastavalt külmikute näitajate rahvusvahelisele standardile järgmistes tingimustes.

- Kõik sügavkülmiku osa tarvikud võetakse välja, nagu on näidatud joonisel.

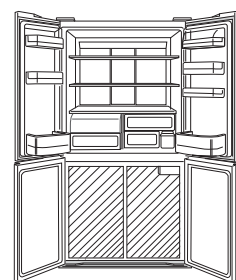

- Ruumi mõõtmed.

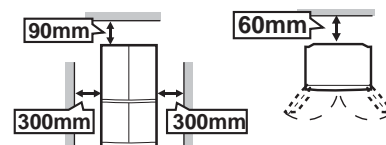

Puhkuserežiim

Kasutage seda funktsiooni reisile minekul või majast pikemaks ajaks lahkumisel.

Toimingu alustamiseks

- 1 Valige „puhkerežiimi“ ikoon.

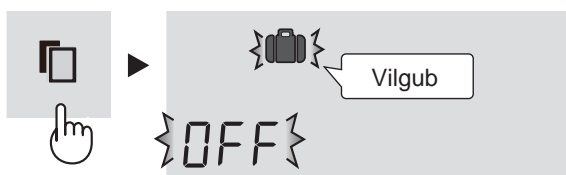

- 2 Valige „ON“ („Sees“).



- 3 Lõpetage seadistamine.



Funktsiooni äramuutmiseks

Sama meetodit kasutatakse protseduuri alustamiseks. Valige 2 sammul "OFF".



MÄRKUS

- Temperatuur külmikusektsioonis reguleeritakse väärtusele 10 °C.
- Toidu säilitusaeg külmikus moodustab nüüd ca 1/2-1/3 normaalajast. Palun kasutage ainult riknevate toitude puudumisel.
- Külmikusektsiooni temperatuuri ei saa muuta (näidikul kuvatakse 10 °C).

Ekspress-külmutus

See funktsioon võimaldab valmistada kõrgkvaliteetseid külmutatud toite ning on mugav koduseks külmutamiseks.

Toimingu alustamiseks

- 1 Valige „kiirkülmutamise“ ikoon.

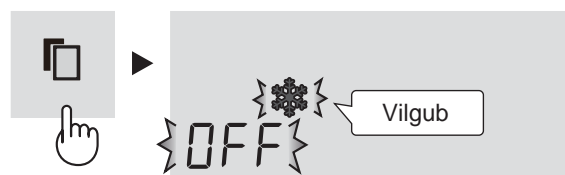

- 2 Valige „ON“ („Sees“).



- 3 Lõpetage seadistamine.



Funktsiooni äramuutmiseks

Sama meetodit kasutatakse protseduuri alustamiseks. Valige 2 sammul "OFF".



MÄRKUS

- Ekspress-külmutus lõpeb automaatselt umbes 2 tunni möödudes. (Ikoon kaob.)
- Suuri toidukoguseid ei ole võimalik ühe korraga külmutada.
- Sulatamisega kattumisel võib ekspress-külmutus nõuda üle 2 tunni, kuna see algab alles pärast sulatamise lõpetamist.
- Vältige võimaluse piires selle funktsiooni töötamisel ukse avamist.

🔑 Lastelukk

Juhtpaneeli nuppude töö blokeeritakse. Kasutage seda võimalust, et takistada paneeli tahtmatut kasutamist laste või kõrvaliste isikute poolt.

Toimingu alustamiseks

- 1 Valige „lapseluku“ ikoon.

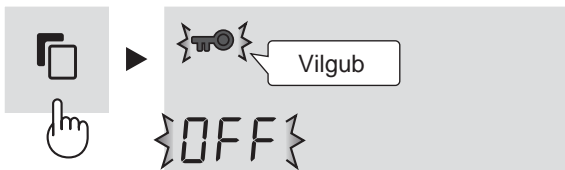

- 2 Valige „ON“ („Sees“).



- 3 Lõpetage seadistamine.



Funktsiooni äramuutmiseks

Sama meetodit kasutatakse protseduuri alustamiseks. Valige 2 sammul „OFF“.

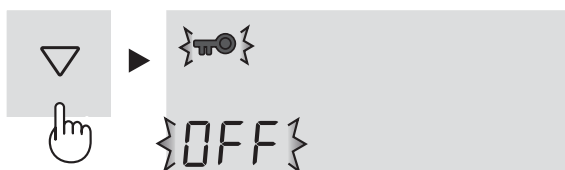

🌡️ Temperatuuri tõusmise märgis

Selle funktsiooni töötamine viitab sisetemperatuuri tõusule voolukatkestuse vms tõttu.

Toimingu alustamiseks

- 1 Valige „temperatuuri tõusmise märgise“ ikoon. (Ikoon on oranž.)

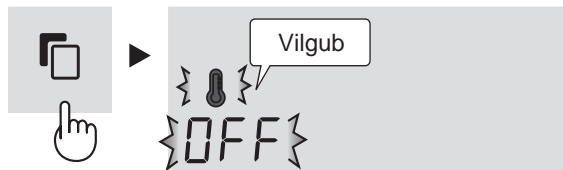

- 2 Valige „ON“ („Sees“).



- 3 Lõpetage seadistamine.



Lisaks vilgub käepideme näidik (oranž) 3 korda.

Märke temperatuuri tõusmisest

- Kui sisemine temperatuur muutub selliseks, nagu näidatud, märgistatakse temperatuuritõus.
Külmik : rohkem kui 10 °C
Sügavkülmik : rohkem kui -10°C
- Kontrollige enne söömaasumist toiduainete kvaliteeti.

Märke

- Ikoonid vilguvad.

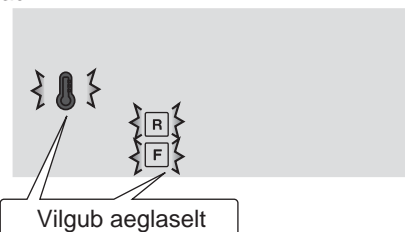

- Käepideme näidik (oranž) vilgub iga 30 sekundi tagant.

Kuidas näidikute vilkumist lõpetada

Vajutage ikoonide vilkumise ajal „*“-nupule.

Funktsiooni äramuutmiseks

Sama meetodit kasutatakse protseduuri alustamiseks. Valige 2 sammul „OFF“.

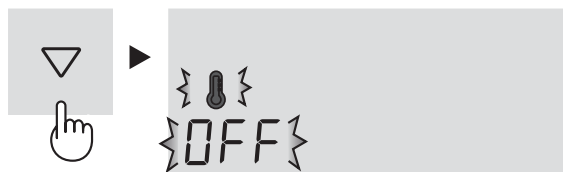

R F

Temperatuuri reguleerimine

Külmik kontrollib oma temperatuuri automaatselt. Vajaduse korral on võimalik temperatuuri siiski reguleerida järgneval moel.

Külmiku sektsioon

Reguleeritav vahemikus 0°C ... 6°C sammuga 1°C.

- 1 Valige ikoon **R**.
Kvar näitab momendil määratud temperatuuri.

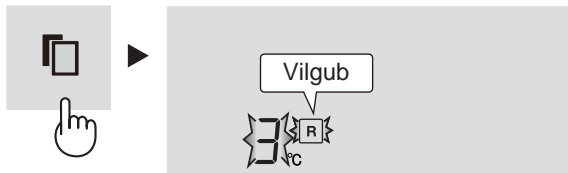

- 2 Seadke temperatuur. [△ : tõusmine, ▽ : langemine]



- 3 Lõpetage seadistamine.

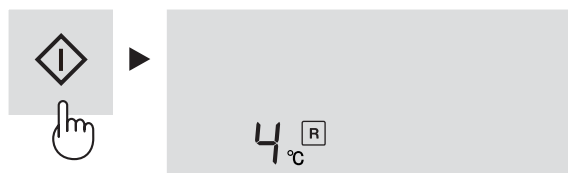

Sügavkülmiku sektsioon

Reguleeritav vahemikus -13°C ... -21°C sammuga 1°C.

- 1 Valige ikoon **F**.
Kvar näitab momendil määratud temperatuuri.

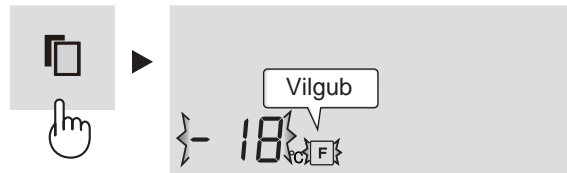

- 2 Seadke temperatuur. [△ : tõusmine, ▽ : langemine]



- 3 Lõpetage seadistamine.



Külmiku / sügavkülmikusektsiooni täpsemad sätted

Külmikusektsiooni ja sügavkülmikusektsiooni temperatuuri saab reguleerida sammuga 0,5 °C allpool esitatud sammude **1 – 3** abil.

Külmiku sektsioon

1. Valige ikoon **R**.
Piiks piiks piiks
2. Vajutage 3 sekundit või kauem **◆** - nupule.
Momendil määratud temperatuur kuvaril muutetakse 3,0°C.
(Kvaril näidatakse seda sarnaselt paremal oleva joonisega.)
3. Reguleerige temperatuuri samal viisil nagu eespool esitatud sammudes **2** ja **3**.
Kui soovite temperatuuri reguleerida sammuga 1 °C, siis järgige uuesti samme **1** ja **2**.

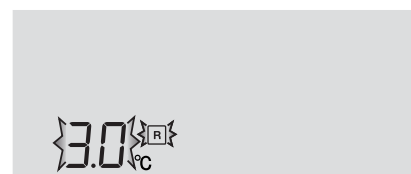

Sügavkülmiku sektsioon

1. Valige ikoon **F**.
Piiks piiks piiks
2. Vajutage 3 sekundit või kauem **◆** - nupule.
Momendil määratud temperatuur kuvaril muutetakse -18,0 °C.
(Kvaril näidatakse seda vaheldumisi sarnaselt paremal oleva joonisega.)
3. Reguleerige temperatuuri samal viisil nagu eespool esitatud sammudes **2** ja **3**.
Kui soovite temperatuuri reguleerida sammuga 1 °C, siis järgige uuesti samme **1** ja **2**.



Ukse helisignaali

- Esiolgu on ukse helisignaali seadistuseks „SEES“.
- Külmiukuukse lahti jätmisel kõlab ukse helisignaali.
- Ukse helisignaali kõlab 1 minuti vältel pärast ukse avamist ning uuesti 1 minuti möödumisel (üks kord korraga).
- Ukse ca 3 minutiks lahti jätmisel jääb helisignaali pidevalt tööle.

Funktsiooni äramuutmiseks

1 Valige ukse signaali märge nagu joonisel allpool.

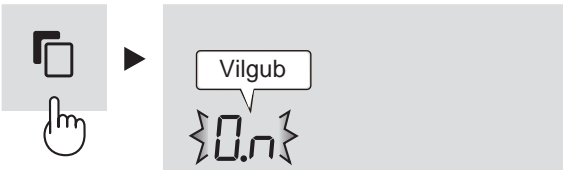

2 Valige „VÄLJAS“.



3 Lõpetage seadistamine.

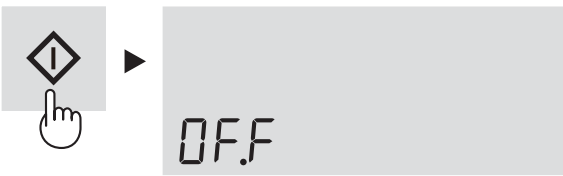

Ootenäit



Märge kaob.

Toimingu alustamiseks

Sama meetodit kasutatakse protseduuri äramuutmiseks. Valige 2 sammul „ON“.

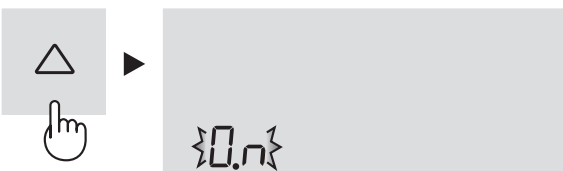

Märge ukse helisignaalist

Ootenäit

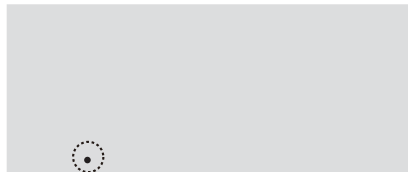

Näitab, et ukse helisignaali on „SEES“.

Heli SISSE/VÄLJA lülitamine

- Algselt on heli „SEES“.
- Kasutage seda funktsiooni, kui soovite nupu lülitamise heli ja jääaluse puhastamise lõpuheli „SISSE“ või „VÄLJA“ lülitada.

Heli „VÄLJA“ lülitamiseks

Vajutage 3 sekundit või kauem pidevalt ja samaaegselt ▽ - nupule ja ◊ - nupule.

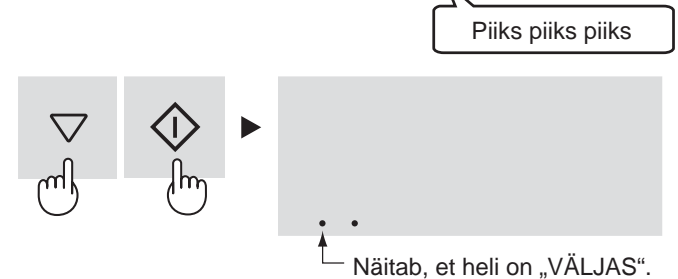

Näitab, et heli on „VÄLJAS“.

Heli „SISSE“ lülitamiseks

Vajutage uuesti 3 sekundit või kauem pidevalt ja samaaegselt ▽ - nupule ja ◊ - nupule.

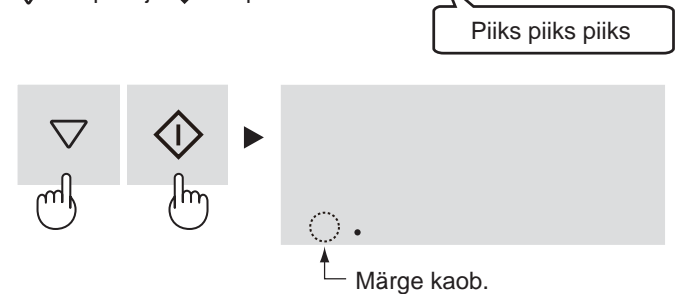

Märge kaob.

Valgustus ON/OFF (SEES/VÄLJAS)

- Kasutage seda funktsiooni, kui soovite juhtpaneeli ja käepideme näidiku valgustust ukse avamisel „SISSE“ või „VÄLJA“ lülitada.

„VÄLJAS“ seadistamiseks

Vajutage 3 sekundit või kauem pidevalt ja samaaegselt ▲ - nupule ja ◊ - nupule.



Kuva lülitatakse välja.

„SEES“ seadistamiseks

Vajutage uuesti 3 sekundit või kauem pidevalt ja samaaegselt ▲ - nupule ja ◊ - nupule.

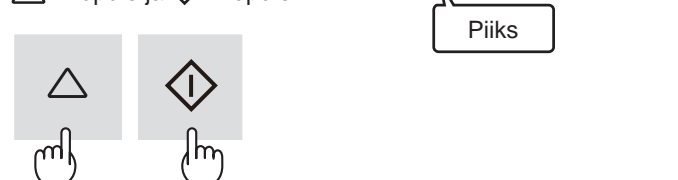

Piiks

AUTOMAATNE JÄÄVALMISTAJA

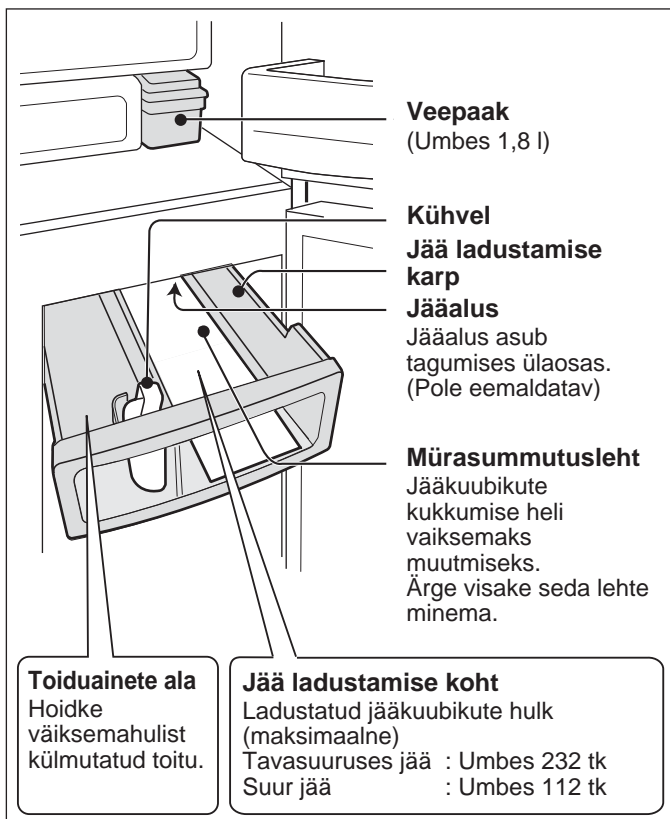

Kuidas jääkuubikuid valmistatakse

Veevarustus

- Vesi juhitakse veepaagist jääalusesse.

Jää valmistamine

- Jääkuubikuid valmistatakse. (8 tükki ühe korraga)
- Jääkuubikute arv tsükli kohta võib vahel muutuda.

Vabastamine

- Jääalus pöörleb, et vabastada jääkuubikud, ning naaseb „veevarustusse“.
- Jääalus ei pöörle, kui jää ladustamise karp on täis.

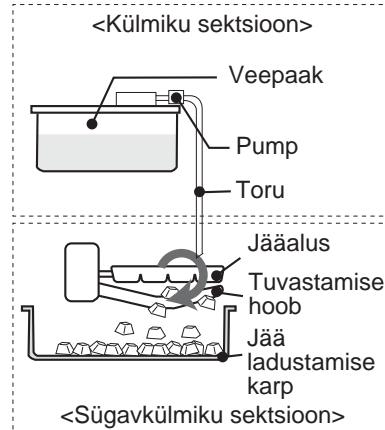

Tuvastamise hoob

Jääkuubikute hulka kontrollib regulaarselt tuvastamise hoob.

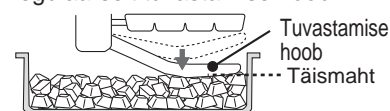

Jääkuubikute hulk väheneb, kui neid ei tasandata.

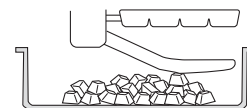

(Umbes pool mahutavusest)

Jää valmistamise režiimid

Saate valida 5 režiimi hulgast, nagu on näidatud allpool. Jääkuubikute suurus või selgus erineb vastavalt valitud režiimile.

Režiim	Icoon	Jää suurus	Jää selgus	Iga jäävalmistamise jaoks kuluv aeg
Jää valmistamine VÄLJAS		—	—	—
Tavajää		Normaalne	Normaalne	Umbes 2 tundi
Suur jää		Suur	Normaalne	Umbes 3 ja pool tundi
Selge jää (Tavasuurus)		Normaalne	Kõrge	Umbes 6 tundi
Selge jää (Suur suurus)		Suur	Kõrge	Umbes 8 tundi

MÄRKUS

- Korraga tehakse kahte tüüpi jääkuubikuid.

Kuubik



Mitmetahuline kuju



- Korraga pole võimalik valida rohkem 1 režiimi.
- Ülaloodud jää valmistamise aeg on vaid umbkaudne näit, kui ümbritsev temperatuur on 30 °C, temperatuuri reguleerimine on seatud „med“ peale, energia säästmise on välja lülitatud ja uksi ei avata ega suleta.

Jää valmistamine vahetult pärast režiimi muutmist

- Esimene kogus jääd, mis tehakse kohe pärast töörežiimi muutmist, ei peegelda muutust suurusel või selguses. Seda sellepärast, et jääaluses on muudetud režiimi ümberlülitamisel alles veel pooleldi valmis jääkuubikuid. Teise või hilisema koguse jääkuubikud tehakse vastavalt režiimimuudatusele.

Jää valmistamisega läheb kauem, kui:

- Ruumi temperatuur on kõrge.
- Jahutate vähem, nt talvel.
- Ladustatakse palju toiduaineid.
- Sulatatakse sügavkülmikut.
- Ust avatakse sageli.
- Taaskäivitatakse jäävalmistamist.
- Energia säästmise režiim töötab.

Selge jää selgus väheneb järgmistel tingimustel.

- Jääd valmistatakse esimest korda.
- Teistes osades on ladustatud palju toiduaineid.
- Energia säästmise või kiirkülmutamine töötavad.
- Temperatuur on seatud kõrgemaks või madalamaks algselt reguleeritud temperatuurist. (Külmik: 3 °C, sügavkülmik : -18 °C)

Ettevalmistused esmakordseks jäävalmistamiseks

- Peske veepaak ja jää ladustamise karp.
- Viige läbi jääaluse puhastamise režiim jääaluse ja toru puhastamiseks. (Automaatses jäävalmistajas võib olla lõhna või mustust.)

Jää valmistamine

ETTEVAATUST

Kasutage vaid joogivett.

Toimingu alustamiseks

Alguses on kõik jää valmistamise režiimid „VÄLJAS“.

1 Valige üks neljast režiimist.

- Tavajää + Selge jää (Tavasuurus)
- Suur jää + Selge jää (Suur suurus)

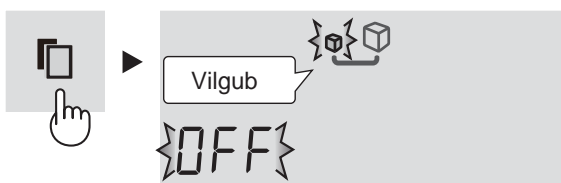

2 Valige „ON“ („Sees“).



3 Lõpetage seadistamine.

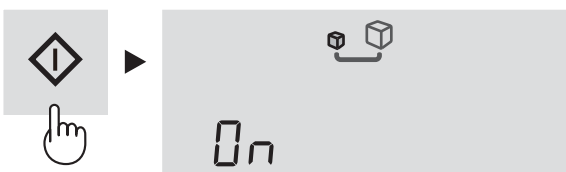

4 Tõmmake veepaak väljas ja valage sinna vett.

- Ärge kallutage kandmise ajal veepaaki, kuna vesi võib maha voolata.

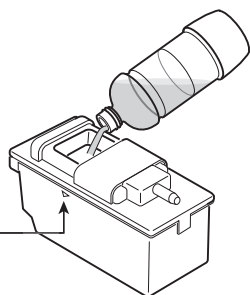
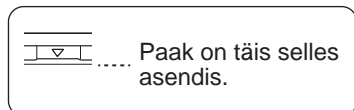

5 Veepaagi seadmine.

- Sisestage kindlalt veepaak. Jääkuubikuid ei tehta, kui veepaak pole täielikult sisestatud.



Jääd valmistatakse automaatselt.

MÄRKUS

- Esimese koguse jääkuubikute tegemiseks kulub umbes 24 tundi.
- Hügieenilistel põhjustel vahetage vett kord nädalas isegi siis, kui paagis on veel vett.
- Kui jätate paagi tühjaks, võib see vahel teha korisevat häält, kuid see on normaalne.

Jää valmistamise protsessi märged

Jääkuubikute protsessi märged muutub vastavalt jää valmistamise lõppemisele järgnevalt.

Märge	Tingimus
	<ul style="list-style-type: none"> • Automaatne jäävalmistamine ei tööta. • 5 minuti jooksul pärast veega varustamist.
	Alustatakse jää valmistamist.
	<ul style="list-style-type: none"> • Umbes kaks kolmandikku jää valmistamisest on valmis. • Kui jää ladustamise karp on täis.
	Jää valmistamine on lõppenud. Jääkuubikud kukutatakse jää ladustamise karpi. (Juhtpaneel süttib, et näidata lõpetamist.)
	<p>Veepaagis pole vett. Valage vesi veepaaki.</p> <ul style="list-style-type: none"> • Isegi kui veepaak on tühi, lülitub vilkumine külmiku uste avamisel ja sulgemisel välja. Vilkumine taaskäivitub siiski pärast lühikest aega.

MÄRKUS

- Kasutage vaid joogivett. Ärge kasutage kuuma vett (kuumataluvus: 60 °C), mahla, teed, limonaadi ja spordijooke jne. (Võib põhjustada sisemist määrdumist.) Tagajärjeks võib olla jäävalmistaja talitlushäire.
- Kui veepaagi veetase on madal, ei pruugita suuri jääkuubikuid teha, isegi kui valitud on suure jää režiim.
- Ärge asetage kühvlit või toiduaineid jääkuubikute peale. See võib põhjustada automaatse jäävalmistaja talitlushäiret (tuvastamise hoova kahjustus jne) või selle väljatõmbamise mittevõimaldamist. Seadke kühvel näidatud kohta.

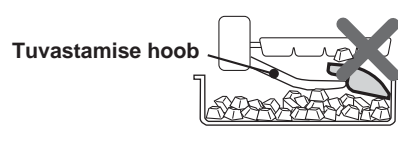
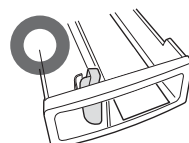

Jääkuubikute väljaulatuvad osad

- Jääaluses on mõned praod. Seetõttu on jääalusest tulevadel jääkuubikutel väljaulatuvad osad nende pragude tõttu.
- Väljaulatuvad osad võivad olla teravad. Olge ettevaatlik jääkuubiku otse suhu panemisel.

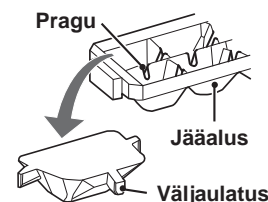

Valge osa jääkuubikutes ja hõljuvad osakesed

- Vees sisalduvad mineraalid võivad taheneda ning muutuda vee külmumisel valgeks. Mineraalid muutuvad vee külmumisel selles lahustumatuteks, seega jääkuubikute sulatamisel jäävad järele vaid hõljuvad osakesed, kuid see on normaalne.
- See on tõenäolisem, kui kasutate karedat vett (nt vee karedus on 100 mg/l või rohkem).
- Samamoodi juhtub isegi siis, kui selge jää funktsioon on „SISSE“ lülitatud.

EST

Jää valmistamise režiimi tühistamine

- Kasutage seda funktsiooni öisel või talvisel ajal.
- Võite kasutada jää ladustamise karp sügavkülmiku sahtlina.

Funktsiooni äramuutmiseks

- 1 Valige jää valmistamise režiim, mis töötab.

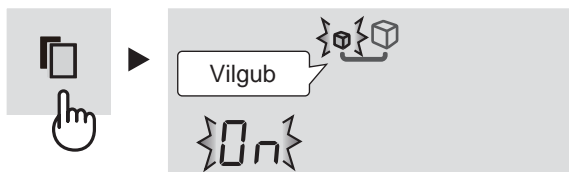

- 2 Valige „VÄLJAS“.



- 3 Lõpetage seadistamine.



- 4 Tühjendage veepaak. Kuivatage see põhjalikult ja seadke algsesse asendisse.

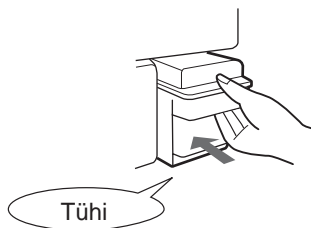

Pärast jäävalmistamise tühistamist

- Isegi pärast valitud jää valmistamise režiimi tühistamist viib see ühe korra läbi jää vabastamise, seega jääalus ja tuvastamise hoob töötavad.
- Pärast jää vabastamise lõpetamist lülitub jää valmistamise protsessi märged välja.

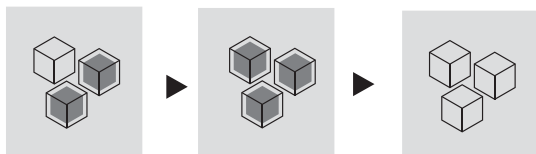

- Ärge asetage toiduaineid, kuni jää valmistamise protsessi märged on välja lülitunud. Vastasel juhul võib see lõhkuda tuvastamise hoova.

Toimingu uuesti alustamiseks

Vaadake jaotist „Jää valmistamine“.

Jääaluse puhastamine

Saate jääalust ja toru puhastada. Kasutage seda funktsiooni alguses või kui külmikut pole kaua kasutatud.

- Vesi sunnitakse veepaagist jääalusesse.
- Ühe puhastuskorra jaoks on vaja 100 ml vett. Kui aga suure jää režiim on sisse lülitatud, kulub vett 230 ml.

Ettevalmistus

Valage veepaaki vett ja seadke see algsesse asendisse. Tühjendage jää ladustamise karp.

Toimingu alustamiseks

- 1 Valige jääaluse puhastamise ikoon.

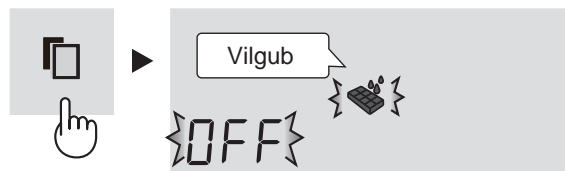

- 2 Valige „ON“ („Sees“).



- 3 Lõpetage seadistamine. (Jääaluse puhastamine algab.)



Jääaluse puhastamise toimingu ajal

Selleks kulub umbes 40 sekundit. Ärge tõmmake jää ladustamise karp välja.

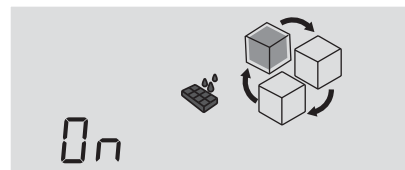

Protsessi märged pöörleb nagu ülaltoodud pildil.



- 4 Järgige uuesti samme 2 st 3 ni.

- 5 Lõpuks vajutage nuppu . Tühjendage jää ladustamise karp veest. Kuivatage see põhjalikult ja seadke algsesse asendisse.

MÄRKUS

Pärast puhastamist lülitub see tagasi seatud jäävalmistamise režiimi.

TOIDUAINETE HOIDMINE

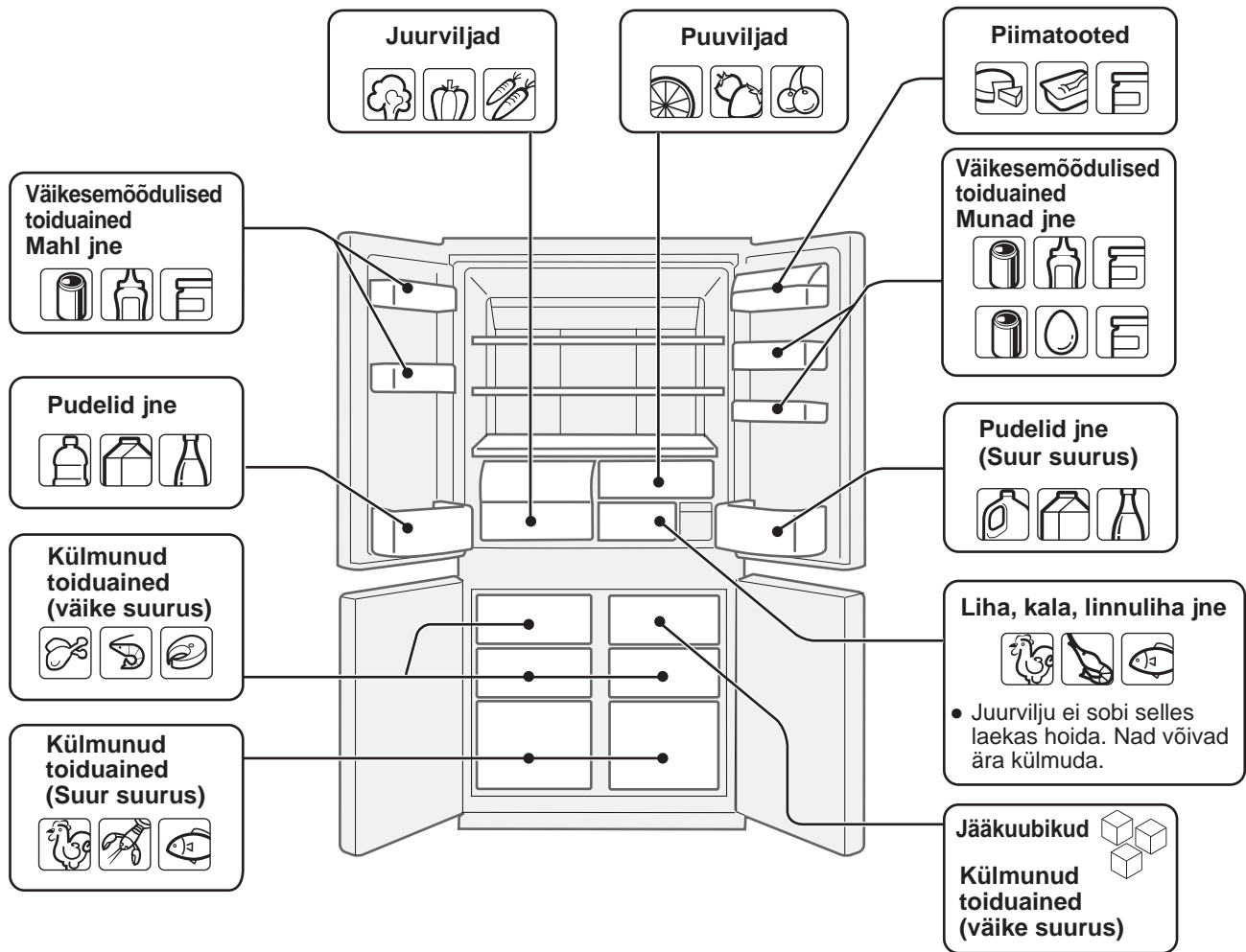

Külmik aeglustab toidu riknemist. Riknevatele toiduainetele maksimaalse säilivusaaja tagamiseks ostke võimalikult värsked toiduaineid. Järgnevalt on toodud mõned üldised juhised, mis aitavad pikendada toidu säilivusaega.

Puuviljad / juurviljad

Niiskusekao vähendamiseks tuleks puu- ja juurviljad pakkida (mitte õhukindlalt sulgeda) plastümbrisesse, näit. pakkekiled, kotid ja asetada juurviljalaekasse või puuviljakasti. Kui ladustate palju juurvilju, võib moodustuda kondensaat. See ei mõjuta tööd ega jõudlust. Kondensaadi eemaldamiseks kasutage kuiva lappi.

Piimatooted ja munad

- Suuremal osal piimatoodetel on pakendil näidatud säilivusaeg ning soovitatav säilitamistemperatuur.
- Mune tuleks hoida munahoidikus.

Liha / kala / linnuliha

- Asetage vaagnale või taldrikule ning katke paberi või pakkekilega.
- Suuremad liha-, kala- või linnulihalõigud asetage riiulite tagumisse serva.
- Veenduge, et valmistoidud oleks kindlalt pakitud või asetatud õhukindlalt suletud anumasse.

MÄRKUS

- Asetage toiduained riiulitele ühtlaselt, et jahutav õhk saaks külmikus tõhusalt ringelda.
- Kuumad toidud tuleb enne külmikusse asetamist maha jahutada. Kuumade toitude asetamine külmikusse tõstab külmiku temperatuuri ja suurendab toiduainete riknemise ohtu.
- Ärge blokeerige ringleva külma õhu sisse- ja väljalaskeavasid toiduainete või anumatega; vastasel korral ei jahutata kõiki külmikus olevaid toiduaineid ühtlaselt.
- Hoidke külmiku uks kindlalt kinni.

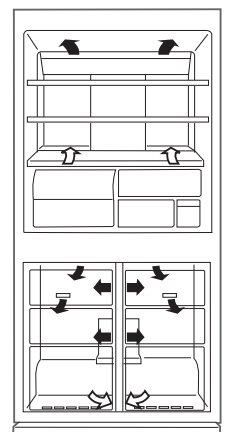

← SISSE
 → VÄLJA

Ärge asetage toitu otse külma õhu sisselaskeava ette. See võib põhjustada toidu külmumist.

Juhised külmutamiseks

- Külmutatavad toiduained peaks olema võimalikult värsked.
- Kiiremaks külmutamiseks külmutage korraga ainult väike kogus toiduaineid.
- Toiduained peavad olema korralikult suletud, tihedalt suletud või kaetud.
- Asetage toit sügavkülmikusse ühtlaselt.
- Märgistage kotid siltidega, et säilitada ülevaadet külmutatud toiduainetest.

EST

ETTEVAATUST

- **Kõigepealt tõmmake välja külmiku toitepistik, et vältida elektrilööki.**
- **Ärge valage vett otse korpuse välis- või siseküljele. See võib põhjustada roostetamist või elektrisolatsiooni lagunemist.**

TÄHELEPANU

Sisepindade ja plastikosade möranemise vältimiseks järgige neid soovitusi.

- Pühkige ära kõik plastikosade külge sattunud toidurasvad.
- Mõned majapidamises kasutatavad puhastusvahendid võivad külmikut kahjustada, seepärast kasutage ainult lahjendatud pesuvedelikku (seebivett).
- Kui kasutatakse lahustamata pesuvahendit või kui pesuvahendi jääke ei pühita korralikult maha, võivad plastikosadesse tekkida mörad.

- 1** Eemaldage veepaak ning puhastage ja kuivatage see põhjalikult, et vältida veepunkte ja bakterite kinnitumist. (Kord nädalas)
- 2** Eemaldage külmiku seest ja ukse küljest kogu lisavarustus, nt riulid. Peske neid sooja veega, millele on lisatud veidi nõudepesuvahendit; loputage puhtas vees ja kuivatage.
- 3** Puhastage külmiku sisemust nõudepesuvahendit sisaldavas sooja vees niisutatud lapiga. Seejärel pühkige puhastusvahend külma vee abil maha.
- 4** Kasutage külmikapi välispinna puhastamiseks ainult pehmet lappi.
- 5** Magnetilise ukseulguri puhastamiseks kasutage hambaharja ja sooja vett, kuhu on lisatud veidi nõudepesuvahendit.
- 6** Pühkige juhtpaneeli kuiva lapiga.

MÄRKUS

- Külmiku kahjustamise vältimiseks ärge kasutage tugevatoimelisi puhasteid või lahusteid (lakk, värv, lihvpulber, keeva vett jne).
- Kui külmiku pistik on kontaktist välja tõmmatud, oodake enne selle tagasipanekut vähemalt 5 minutit.
- Iga klaasriiul kaalub umbes 3kg. Hoidke neist kindlalt kinni, kui eemaldate nad külmikust või kannate teise kohta.
- Ärge visake esemeid külmiku põrandale ega asetage pudeleid vm. hooletult vastu külmiku siseseina. Külmiku sisemus võib möraneda.

Sulatamine

Tänu ainulaadsele energiasäästusüsteemile toimub külmiku sulatamine täisautomaatselt.

Kui sisevalgustus läbi põleb

Pöörduge sisevalgustuse vahetuslambi saamiseks lähima SHARPi poolt volitatud remonditeenuse pakkuja poole. Sisevalgustuse lamp tuleb eemaldada ainult kvalifitseeritud teeninduspersonali poolt.

Transportimisel

- Enne transportimist eemaldage jääalus järgmiselt.
 - 1** Tühjendage veepaak ja jää ladustamise karp.
 - 2** Lülitage jääaluse puhastamise režiim „SISSE“. (Vaadake jaotist „**Jääaluse puhastamine**“.)
 - 3** Umbes 40 sekundit hiljem, kui kuulete lõpuheli, eemaldage vesi või jää jää ladustamise karbist.
- Kuivatage veepann. Pärast toite lahti ühendamist oodake vähemalt üks tund enne, kui alustate kuivatamist, sest jahutussüsteemi seade on väga kuum. (Veepann asub toote tagaküljel.)

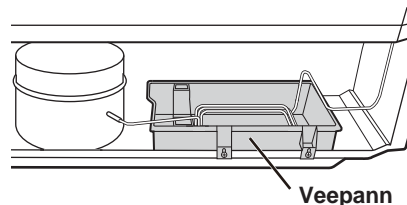

- Rataste abil saab külmikut edasi ja tagasi liigutada.



- Külmiku kandmisel hoidke kinni külmiku tagaküljel ja põhjal asuvatest käepidemetest.

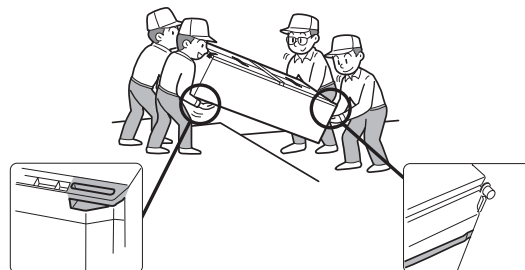

Külmiku väljalülitamine

Kui lahkute pikemaks ajaks kodust ja tahate külmiku välja lülitada, eemaldage sellest kõik toiduained ja puhastage hoolikalt selle sisemus. Tõmmake toitepistik kontaktist välja ja jätke kõik külmiku ukseid lahti.

ENNE MEHAANIKU KUTSUMIST

Enne mehaaniku poole pöördumist vaadake üle järgmised punktid.

Probleem	Lahendus
Külmiku väliskorpus on puudutamisel kuum.	See on normaalne. Korpusasub kuum toru, mille ülesanne on vältida kondensaadi ladestumist külmikule.
Külmik teeb müra.	Külmiku töötamisel on järgnevate helide kostumine täiesti normaalne. <ul style="list-style-type: none"> • Kompressori poolt töö alustamisel tekitatav vali heli --- mõne aja pärast jääb heli vaiksemaks. • Kompressori poolt üks kord päevas tekitatav vali heli --- kompressor tekitab seda heli pärast automaatset sulatamisprotseduuri. • Voolava vedeliku helid (korisevad, kihisevad helid) --- neid helisid tekitab torudes voolav jahutusvedelik (periooditi võivad need olla tavapärasest valjemad). • Praksuvad või ragisevad helid, kriuksuvad helid --- neid helisid tekitab külmiku sisedetailide paisumine ja kokkutõmbumine.
Härmatas või kondensaadi ladestumine külmiku sees või väljas.	See võib aset leida järgmistel juhtudel. Härmatise pühkimiseks kasutage märga ja kondensaadi pühkimiseks kuiva lappi. <ul style="list-style-type: none"> • Väliskeskonna kõrge niiskuse korral. • Ukse sageli avamisel ja sulgemisel. • Suure niiskusesisaldusega toiduainete hoidmisel. (Need tuleb sisse mähkida.)
Toiduained külmikuseksioonis jäätuivad.	<ul style="list-style-type: none"> • Kas külmik on töötanud pikka aega külmiku temp. regulaatoriga asendis 0°C? • Kas külmik on töötanud pikka aega sügavkülmiku temp. regulaatoriga asendis -21°C? • Kui ümbritseva ruumi temperatuur on madal, võivad toiduained külmikus külmuda ka siis, kui külmiku temp. reguleerimine on seatud väärtusele 6°C.
Seksioonis on tunda lõhna.	<ul style="list-style-type: none"> • Tugeva lõhnaga toiduained tuleb sisse mähkida. • Lõhnaemaldussõlm ei suuda kogu lõhna kõrvaldada.
juhtpaneel ei tööta.	See võib juhtuda ühel järgnevatest juhtudest. <ul style="list-style-type: none"> • Paneel või teie sõrm on määrdunud, õline vms. • Kui puudutate paneeli kinnastatud käega, plaasterdatud sõrmega, küünega või muu asjaga. • Nuppudele on kleebitud kleeps või kleeplint. • Puudutuskoht on nuppudest veidi möödas. • Tegutsemisaeg ei ole nuppudele töötamiseks piisav.

JÄÄ VALMISTAMINE

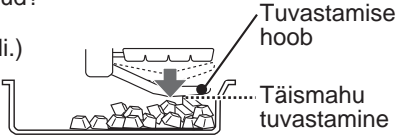
Probleem	Lahendus
Jää valmistaja ei valmista jääd.	<ul style="list-style-type: none"> • Kas veepaagis on vett? (Kui pole, sähvatab jää valmistamise protsessi mäрге.) • Kas veepaak on korralikult seatud? • Kas olete jätnud kühvli või teisi toiduaineid jää ladustamise karpis? • Ehk on kõik jää valmistamise režiimid „VÄLJA“ lülitatud? • Kas jääkuubikud on jää ladustamise karbi tagaossa kokku kuhjatud? (Hajutage jääkuubikud võrdselt laiali.) • Proovige jääaluse puhastamist. Kui jääaluse puhastamine töötab korralikult, oodake üks päev. Võite uuesti jääd saada. 
Jääkuubikuid valmistatakse aeglaselt	<ul style="list-style-type: none"> • Kas jää valmistamise funktsioon on äsja taaskäivitatud? • Kas see on vahetult pärast paagi täitmist joogiveega?
Jääkuubikud on väikesed, ümarad või üksteisega ühendatud. Jääkuubikutes on väljaulatuvad osad või augud.	<ul style="list-style-type: none"> • Jääkuubikud võivad muutuda väikeseks või üksteisega ühendatuks eelkõige vahetult enne või pärast veega varustamist. • Kui ladustate jääkuubikuid pikemaks ajaks, võivad need muutuda väiksemaks, ümaramaks ja üksteisega ühendatuks. • Väljaulatuvad osad, mida võite näha, tulenevad pragudest jääaluses. • Augud tulenevad õhumullidest jääkuubikutes, mis võivad ühineda ja moodustada suuremaid auke.
Jääkuubikutel on teatud lõhn.	<ul style="list-style-type: none"> • Kas paagis olev vesi on vana või teatud lõhnaga? • Kas veepaaki on jäänud selle puhastamiseks kasutatud puhastusvahendit või valgendit? • Kui jääkuubikuid pole kaua kasutatud, võivad lõhnad jääkuubikutesse kanduda.
Vett ega jääkuubikuid ei kuku isegi „jääaluse puhastamise“ teostamisel.	<ul style="list-style-type: none"> • Kas jää ladustamise karp on täis jääkuubikuid? Kas olete jätnud kühvli või teisi toiduaineid jää ladustamise karpis? (Tühjendage jää ladustamise karp.) • Kas veepaagis on vett?

KUI TE SIISKI VAJATE MEHAANIKU ABI

Pöörduge lähima SHARPi poolt volitatud remonditeenuse pakkuja poole.

Zahvaljujemo se vam za nakup izdelka SHARP. Če želite hladilnik SHARP najbolj optimalno uporabljati, si pred njegovo uporabo preberite ta priročnik z navodili za uporabo.

- Ta hladilnik je samo za gospodinjsko uporabo pri okoljski temperaturi med +5 °C in +43 °C. Hladilnik ne sme biti dlje časa izpostavljen temperaturi -10 °C ali manj.

Le za gospodinjsko uporabo

OPOZORILO

- Hladilnik vsebuje vnetljive hladilne tekočine (R600a: izobutan) in izolacijski plin (ciklopentan). Za preprečevanje požara ali eksplozije, upoštevajte naslednja navodila.
 - Hladilni sistem za hladilnik in v hladilniku vsebuje hladilne tekočine. Preprečite, da bi prišli ostri predmeti v stik s hladilnim sistemom.
 - Ne uporabljajte mehanskih ali drugih sredstev za pospeševanje odmrzovanja. (Hladilnik ima vgrajen sistem za samodejno odmrzovanje.)
 - V hladilniku ne uporabljajte električnih naprav.
 - Uporabljajte le predpisane žarnice.
 - Ne zastirajte odprtih na obodu hladilnika.
 - V bližini hladilnika ne uporabljajte vnetljivih razpršil, npr. laka v pršilu, sicer lahko pride do eksplozije ali požara.
 - Če se hladilni sistem predre, se ne dotikajte električne vtičnice in ne uporabljajte odprtega ognja. Odprite okno in prezračite sobo. Nato pokličite pooblaščenega SHARP-ovega serviserja za popravilo.
 - Hladilnik je po izteku življenjske dobe potrebno ustrezno odstraniti. Odpeljite ga v ustrezno tovarno, kjer bodo reciklirali vnetljivo hladilno tekočino in izolacijske pline.
- Ne shranjujte zelo hlapljivih in vnetljivih snovi, kot so eter, bencin, propan, razpršila, lepila, čisti alkohol itd. Takšne snovi lahko eksplodirajo.
- Prah, ki se nahaja na vtiču, lahko povzroči požar. Previdno ga obrišite.
- Na tem hladilniku ne poizkušajte izvajati sprememb ali prilagoditev. Takšno početje lahko povzroči požar, električni sunek ali poškodbe.
- Pri odlaganju hladilnika odstranite magnetno tesnilo (tako preprečite morebitno ujetje otrok med igro).

PREVIDNOST

- Ne dotikajte se enote kompresorja ali njenih perifernih delov, saj med delovanjem postanejo izredno vroči, kovinski robovi pa lahko povzročijo poškodbe.
- Ne dotikajte se živil ali kovinskih vsebnikov v zamrzovalniku z mokrimi rokami. To lahko povzroči ozeblino.
- Ne uporabljajte podaljška ali vtičnega.
- Ne postavljajte pijač v steklenicah ali pločevinkah v zamrzovalnik, saj lahko ob zamrzovanju razpokajo.
- Prepričajte se, da pri nameščanju ali premikanju, napajalni kabel ni bil poškodovan. Če sta vtič ali kabel zrahljana, ne vključujte napajalnega vtiča, saj obstaja nevarnost električnega udara ali požara.
- Hladilnik iz električnega omrežja izključite tako, da odstranite vtič iz električne vtičnice. Vtiča ne odstranjujte z vlečenjem za napajalni kabel. To lahko povzroči električni sunek ali požar.
- Če se upogljiv napajalni kabel poškoduje, ga mora zamenjati pooblaščen serviser SHARP, saj je potreben poseben kabel.
- V primeru puščanja plina prezračite prostor, tako da odprete okna, itd. Ne dotikajte se hladilnika ali vtičnice.
- Ne postavljajte stvari, ki vsebujejo tekočino ali netrdnih stvari na vrh hladilnika.
- To napravo lahko uporabljajo otroci, starejši od 8 let, in osebe s slabšimi fizičnimi, čutnimi in duševnimi zmogljivostmi ali pomanjkanjem izkušenj ali znanja, če so pod nadzorom ali so bili podučeni o varni uporabi naprave in seznanjeni z nevarnostmi. Otroci se z napravo ne smejo igrati. Brez nadzora otroci ne smejo izvajati čiščenja in vzdrževanja naprave.

Informacije o odlaganju za uporabnike (zasebna gospodinjstva)



Pozor:
Vaš izdelek je označen s tem simbolom. Ta opozarja, da rabljene električne in elektronske opreme ne smemo zavreči skupaj z drugimi gospodinjskimi odpadki. Tem izdelkom je namenjen poseben sistem odlaganja.

1. V Evropski uniji

Pozor: Te opreme ne zavrzite v običajen koš za smeti!

Rabljeno električno in elektronsko opremo je treba obravnavati ločeno in v skladu z zakonodajo, ki zahteva ustrezno ravnanje, predelavo in reciklažo rabljene električne in elektronske opreme. Skladno z izvajanjem te zakonodaje lahko zasebna gospodinjstva v državah članicah EU rabljeno električno in elektronsko opremo brezplačno vrnejo na temu namenjena zbirna mesta*. V nekaterih državah* lokalni dobavitelj pri nakupu podobnega novega izdelka brezplačno prevzame tudi vašega starega.

*) Za več informacij se obrnite na ustrezne organe lokalne oblasti.

Če so v rabljeni električni oziroma elektronski opremi baterije ali akumulatorji, le-te predhodno zavrzite v skladu z lokalnimi predpisi.

Z ustreznim odlogom tega izdelka boste poskrbeli, da bodo odpadki deležni ustreznega ravnanja, predelave in reciklaže ter tako pomagali preprečiti morebitne negativne učinke na okolje in zdravje ljudi, do katerih bi sicer zaradi neustreznega ravnanja z odpadki lahko prišlo.

2. V državah zunaj EU

Če želite ta izdelek zavreči, se obrnite na ustrezne organe lokalne skupnosti in povprašajte po ustreznem načinu odstranitve.

Švica: Rabljeno električno oziroma elektronsko opremo lahko brezplačno vrnete prodajalcu tudi če niste kupili novega izdelka. Ostala zbirna mesta so navedena na spletni strani www.swico.ch ali www.sens.ch.

OPOZORILO

- Hladilnika ne nameščajte na vlažnih ali mokrih mestih. To lahko povzroči poškodbe izolacije in puščanje. Na zunanjem ohišju lahko prav tako nastane kondenz in povzroči rjavenje.

1 Okoli hladilnika pustite zadosten prostor za zračenje.

- Slika prikazuje minimalni prostor, ki je potreben za namestitev hladilnika. Pri merjenju porabe energije se upoštevajo druge dimenzije prostora.
- Z več prostora okoli hladilnika lahko leta deluje z manjšo porabo energije.
- Če okoli hladilnika ne pustite toliko prostora, kolikor je prikazano na spodnji sliki, lahko to povzroči povečanje temperature v enoti, glasen hrup in okvaro.
- Prostor med zadnjo stranjo hladilnika in steno mora biti širok 60 mm ali več in manj kot 75 mm. Če je prostor širši od 75 mm, lahko pridete v stik s kompresorjem in njegovimi zunanji deli, ki se med delovanjem močno segrejejo, in se lahko poškodujete.

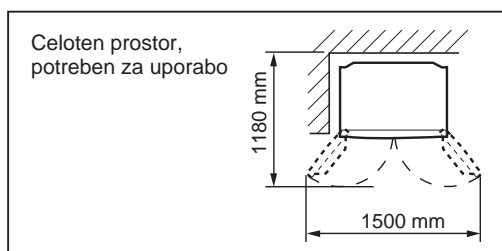
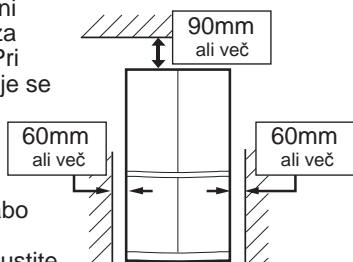

2 Z uporabo dveh sprednjih nastavljivih nožic zagotovite, da bo hladilnik stabilno in ravno postavljen na tla.

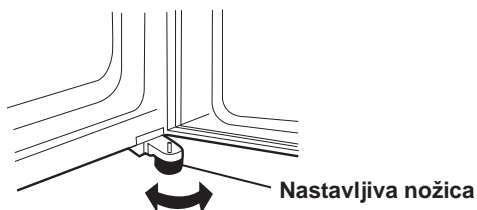

3 Če leva in desna vrata niso poravnana, jih poravnajte z nastavljivimi nožicami.

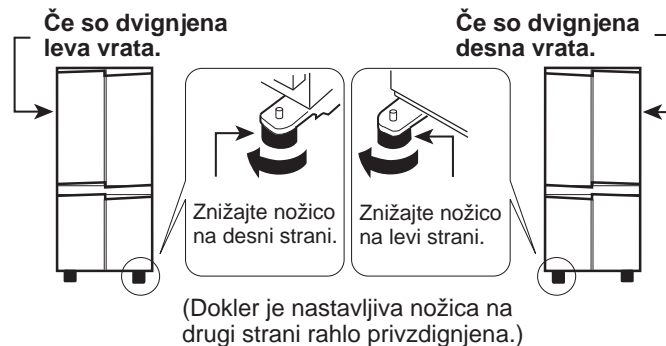

4 Odstranite 4 vijaka na spodnjem robu predala in pritrdite pokrov nožic (dostavljen v predalu hladilnika) z odvitimi 4 vijaki.

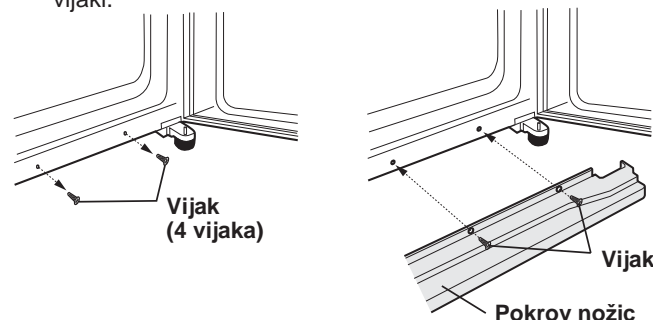

OPOMBA

- Hladilnik namestite tako, da je električna vtičnica dosegljiva.
- Hladilnik ne zadržujte na neposredni sončni svetlobi.
- Hladilnika ne postavljajte zraven naprav, ki proizvajajo toploto.
- Ne postavljajte ga neposredno na tla. Priskrbite primerno podlago.
- Med vtikanjem električnega vtičnika, ko so vrata odprta, se vključi alarm za odprta vrata, kar je normalno. Zvok bo prenehal, ko zaprete vrata.

Pred uporabo vašega hladilnika

Notranje dele očistite s krpo, ki ste jo namočili v topli vodi. Če uporabljate milnato vodo, površino sperite s čisto vodo in jo temeljito obrišite.

INDIKATOR TEMPERATURE

Naprava ima v predelu hladilnika vgrajen indikator temperature, ki omogoča nadzor povprečne temperature v najhladnejšem območju.

Najhladnejše območje

Znak označuje najhladnejše območje v predelu za hlajenje. (Predal v vratih na isti višini ni najhladnejši.)



Preverjanje temperature v najbolj mrzlem območju

Z običajnimi postopki lahko preverjate, če je temperatura v najhladnejšem območju pravilna, po potrebi nastavite temperaturo hladilnika.

Da bi v napravi vzdrževali ustrezno temperaturo, redno preverjajte, ali je indikator temperature MODRE barve. Če se indikator temperature obarva BELO, je temperatura previsoka; v tem primeru spremenite nastavitve temperature hladilnika in počakajte vsaj 6 ur, preden ponovno preverite stanje indikatorja temperature.

MODRO



Pravilna nastavitvev

BELO



Temperatura je previsoka, nastavite temperaturo hladilnika.

OPOMBA

- Notranja temperatura v zamrzovalniku je odvisna od različnih dejavnikov, kot je denimo sobna temperatura okolice, količina hrane v napravi in pogostost odpiranja vrat.
- Med vlaganjem sveže hrane ali ko so vrata odprta nekaj časa, je normalno, da se indikator temperature obarva BELO.

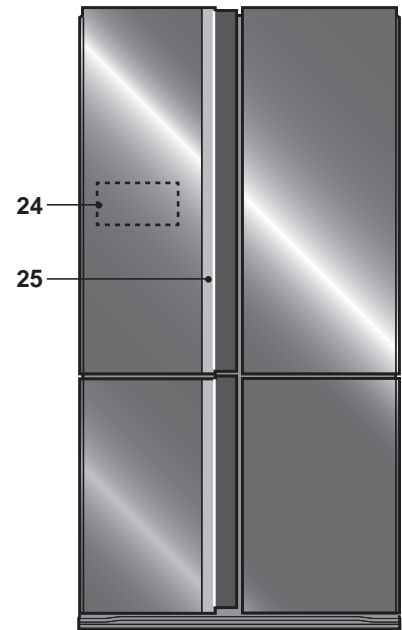
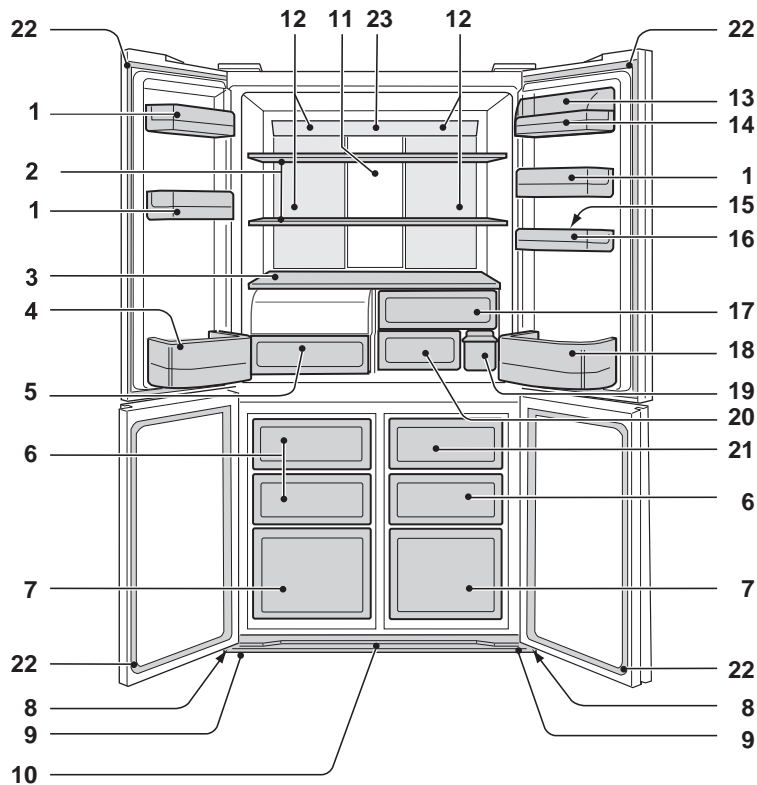

1. Predali v vratih (3x)

2. Police hladilnika (2x)

3. Polica

4. Predal za steklenice (levo)

5. Močno zatesnjena hrustljava zelenjava

Pokrov predala za zelenjavo se odpre, ko potegnete predal.

6. Predali zamrzovalnika (majhen)

(3x)

7. Predali zamrzovalnika (velik) (2x)

8. Kolesca za premikanje (4x)

9. Nastavljive nožice (2x)

10. Pokrov nožic

11. Aluminijasta plošča

Plošča je hlajena od zadaj, zato hladi hladilni predelek posredno. Hrana se tako hladi počasi in ni izpostavljena toku hladnega zraka.

12. Luč

13. Pokrov pomožnega predalčka

14. Uporabni predal

15. Držalo za jajca

16. Jajčni predal

17. Predal za sadje

18. Predal za steklenice (desno)

Za shranjevanje velikih steklenic premaknite pregrado do konca nazaj.

Pregrada

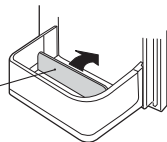

19. Posoda za vodo

20. Predal za ohranjanje svežine

21. Škatla za shranjevanje ledu

Da preprečite poškodbe škatle za shranjevanje ledu, ne izdelujte ledu v škatli za ledene kocke in vanjo ne nalivajte olja.

22. Magnetna tesnila vrat (4x)

23. Znak Eco

Če vrata zamrzovalnika pustite odprta, bo lučka počasi spremenila barvo iz modre v oranžno. To pomeni, da temperatura v hladilniku narašča.

24. Nadzorna plošča na dotik

25. Indikator ročaja

Ko se prikažejo znaki Plasmacluster, prihranek energije in znak za povišanje temperature, bo indikator začel utripati.

Ionizator »Plasmacluster« : modra

Varčevanje z energijo : zelena

Znak za povišanje temperature : oranžna

Enota za osveževanje vonja

Katalizator enote za osveževanje vonja je nameščen na dovodih hladnega zraka. Ne zahteva nobenega poseganja in čiščenja.

Če odstranite notranje dodatke, lahko s primernim hlajenjem shranite več hrane.

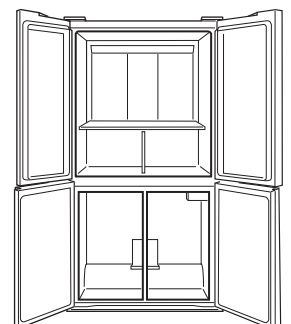

Nadzorna plošča na dotik

Za upravljanje se dotaknite tipk.

Za vklop nadzorne plošče

Pritisnite tipko  (Enter).

Običajno je prikazana samo tipka  (Enter).

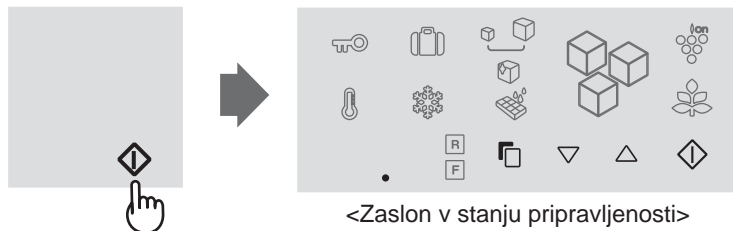

- Plošča se bo osvetlila in prikazala se bo trenutna nastavitvev.
- Ko nastavite funkcije in nato 1 minuto ne izvedete nobene nastavitve, se bo prikazovalnik samodejno preklopil v stanje pripravljenosti.

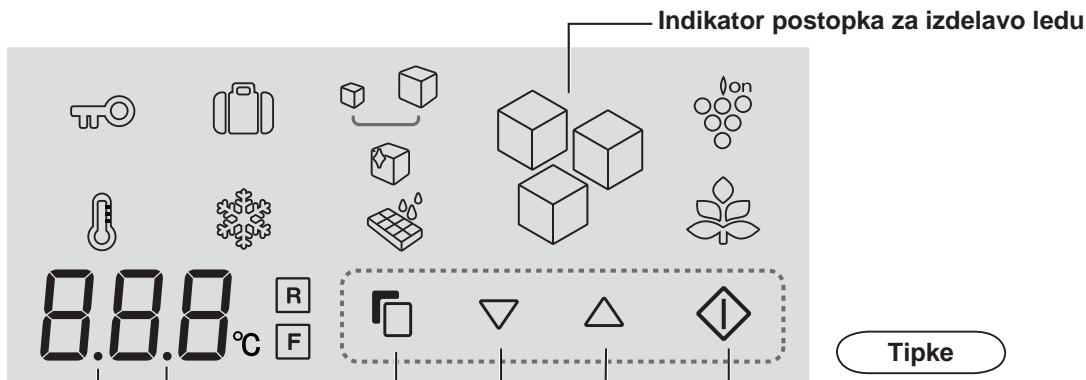

Indikator za IZKLJUČEN zvok
Ta indikator kaže, da je zvok IZKLJUČEN.

Indikator alarma vrat
Ta indikator kaže, da je alarm vrat VKLJUČEN.

Tipke

Tipka  (Enter)

Nastavitvev zaključite.

Tipka  / 

Pritisnite za vklop/izklop funkcije ali za izbiro temperaturne nastavitve.

Tipka za izbiro

Pritisnite za izbiro ikone funkcije in alarmnega signala vrat.

Ikone funkcij

Ikone dejavnih funkcij so barvne.



Ikone za nadzor temperature

R Hladilni predel

F Zamrzovalni predel

Vsakič, ko odprete vrata

Nadzorna plošča se bo osvetlila in prikazala se bo trenutna nastavitvev.

- Pri odprtih vratih upravljanje ni mogoče.

Ob ponovni vzpostavitvi napajanja

- Če med delovanjem ekspresne zamrznitve ali čiščenjem pladnja za led pride do prekinitve električnega napajanja, se delovanje zaustavi.
- Indikator za izdelavo ledu se vrne v prvotno stanje.
- Druge nastavitve bodo prikazane podobno kot pred izpadom toka.

DELOVANJE

Ionizator »Plasmacluster«

Ionizator v vašem hladilniku sprošča v hladilni predelek skupke ionov, ki so zbrane mase pozitivnih in negativnih ionov. Ti skupki ionov preprečujejo širjenje plesni, ki se prenaša po zraku.

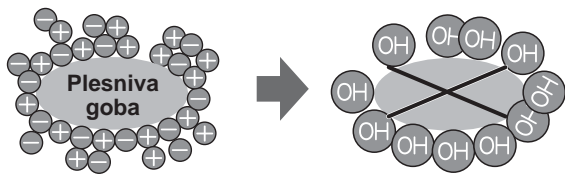

Za preklic delovanja

Postopek je enak kot pri zagonu delovanja. V drugem koraku izberite »OFF«.

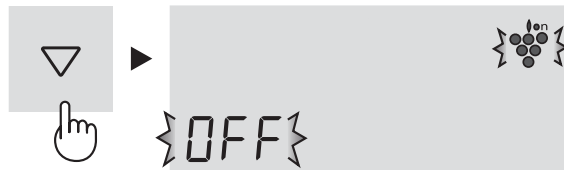

Začetek delovanja

- 1 Izberite ikono »Plasmacluster«.



- 2 Izberite »ON« (VKLOP).



- 3 Nastavitev zaključite.



Dodatno bo 3-krat utripnil indikator ročaja (modro).

Indikator ročaja med delovanjem

- Vsakič, ko zaprete vrata, indikator utripa (modro).
- Če je vključena tudi funkcija za prihranek energije, bo indikator utripnil 6-krat. (modra→zelena→modra→zelena→modra→zelena)

OPOMBA

- V hladilniku lahko zaznate rahel vonj. To je vonj ozona, ki ga ustvarja ionizator. Količina ozona je minimalna in v hladilniku hitro razpade.

Varčevanje z energijo

To funkcijo uporabite za preklp naprave v način delovanja za varčevanje z energijo.

Začetek delovanja

- 1 Izberite ikono »Prihranek energije«.
(Ikona je zelena)



- 2 Izberite »ON« (VKLOP).



- 3 Nastavitev zaključite.



Dodatno bo 3-krat utripnil indikator ročaja (zeleno).

Indikator ročaja med delovanjem

- Vsakič, ko zaprete vrata, indikator utripa (zeleno).
- Če je vključena tudi funkcija Plasmacluster, bo indikator utripnil 6-krat.
(modra→zelena→modra→zelena→modra→zelena)

Za preklc delovanja

Postopek je enak kot pri zagonu delovanja.
V drugem koraku izberite »OFF«.



OPOMBA

- Med delovanjem te funkcije bo notranja temperatura hladilnika in zamrzovalnega predela višja približno 1 °C (hladilnik) oz. 2 °C (zamrzovalnik) višja od prednastavljene temperature. To velja pod pogojem, da je prednastavljena temperatura 3 °C (hladilnik) in -18 °C (zamrzovalnik). Prikaz prednastavljene temperature se ne bo spremenil.
- Učinkovitost varčevanja z energijo je odvisna od pogojev delovanja (nadzor temperature, temperatura okolice, pogostost odpiranja in zapiranja vrat, količina hrane).
- To funkcijo izključite, če se pijača ne ohladi dovolj ali če izdelava ledu traja predolgo.

Namigi za varčevanje z energijo

- Okrog hladilnika pustite zadosti prostora za zračenje.
- Hladilnik držite stran od neposredne sončne svetlobe in ga ne postavljajte zraven naprav, ki proizvajajo toploto.
- Vrata hladilnika naj bodo odprta čim manj časa.
- Vročo hrano ohladite, preden jo spravite v hladilnik.
- Hrano enakomerno razporedite po policah, da lahko hladilni zrak učinkovito kroži.

Poraba energije pri tem modelu se meri po mednarodnem standardu za zmogljivost hladilnikov pri naslednjih pogojih.

- Vse dodatke v predelu zamrzovalnika je treba odstraniti, kot je prikazano na sliki.

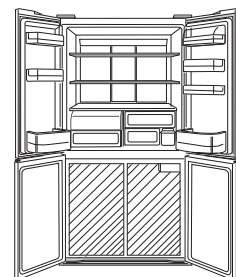

- Dimenzije prostora.

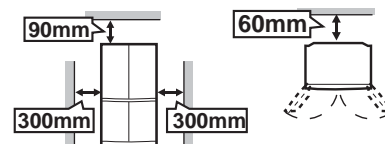

Počitniški način

Funkcijo uporabite, ko se odpravite na potovanje ali ko zapuščate hišo za dlje časa.

Začetek delovanja

- 1 Izberite ikono »Način dopusta«.

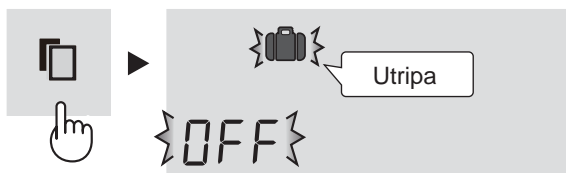

- 2 Izberite »ON« (VKLOP).



- 3 Nastavitev zaključite.



Za preklic delovanja

Postopek je enak kot pri zagonu delovanja. V drugem koraku izberite »OFF«.



OPOMBA

- Temperatura v hladilnem predelu se bo nastavila na približno 10 °C.
- Čas shranjevanja v hladilnem predelu se skrajša na pribl. 1/2 do 1/3 normalnega časa. Prosimo, uporabljajte le, kadar v hladilniku ni pokvarljive hrane.
- Temperature v hladilnem predelu ni mogoče spreminjati. (Na prikazu piše „10 °C“.)

Ekspresno zamrzovanje

Tako lahko pripravite visokokakovostno zamrznjeno hrano, funkcija pa je primerna za domače zamrzovanje.

Začetek delovanja

- 1 Izberite ikono »Ekspresno zamrzovanje«.

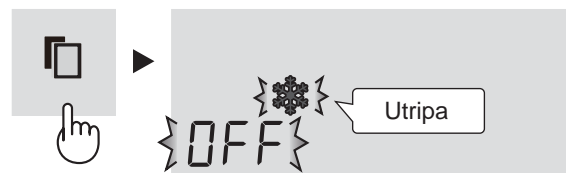

- 2 Izberite »ON« (VKLOP).



- 3 Nastavitev zaključite.



Za preklic delovanja

Postopek je enak kot pri zagonu delovanja. V drugem koraku izberite »OFF«.



OPOMBA

- Ekspresno zamrzovanje se konča samodejno v približno 2 urah. (Ikona izgine.)
- Velikih kosov hrane ni možno zamrzniti v enem koraku.
- Ekspresno zamrzovanje lahko traja 2 uri ali več, če se postopek prekrija z odmrzovanjem, saj se funkcija sproži po koncu odmrzovanja.
- Med uporabo te funkcije čimmanj odpirajte vrata hladilnika.

Ključavnica za otroke

Funkcije tipk na nadzorni plošči bodo zaklenjene. To funkcijo uporabite, da otrokom ali komu drugemu preprečite nenadzorovano uporabo plošče.

Začetek delovanja

- 1 Izberite ikono »Otroška ključavnica«.

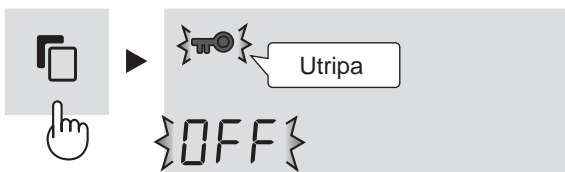

- 2 Izberite »ON« (VKLOP).



- 3 Nastavitev zaključite.

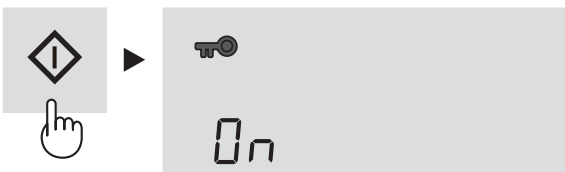

Za preklic delovanja

Postopek je enak kot pri zagonu delovanja. V drugem koraku izberite »OFF«.

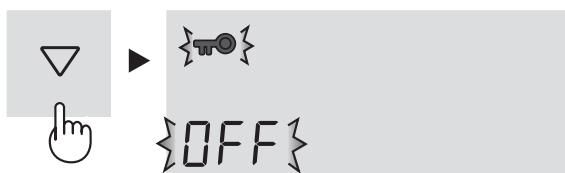

Znak za povišanje temperature

Ko je dejavna ta funkcija, prikazuje povečanje temperature v notranjosti zaradi izpada električnega napajanja ali drugega vzroka.

Začetek delovanja

- 1 Izberite ikono »Znak povišanja temperature«. (Ikona je oranžna.)

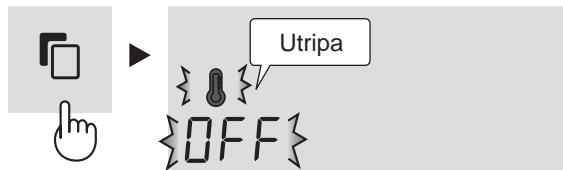

- 2 Izberite »ON« (VKLOP).



- 3 Nastavitev zaključite.



Dodatno bo 3-krat utripnil indikator ročaja (oranžno).

Prikaz povišanja temperature

- Če notranja temperatura postane kot sledi, bo prikazano povišanje temperature.
Hladiлни : Več kot 10 °C
Zamrzovalni : Več kot -10°C
- Preverite kakovost hrane, preden jo zaužijete.

Prikaz

- Ikone bodo utripale.

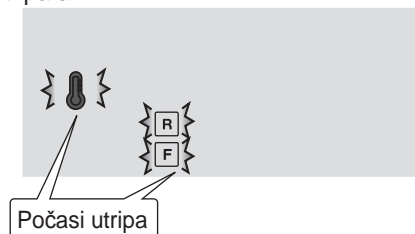

- Indikator ročaja (oranžni) bo utripnil vsakih 30 sekund.

Kako preklicati utripanje indikatorja

Pritisnite tipko  medtem, ko ikone utripajo.

Za preklic delovanja

Postopek je enak kot pri zagonu delovanja. V drugem koraku izberite »OFF«.



R **F** Nadzor temperature

Hladilnik samodejno nadzira temperaturo. Toda po potrebi lahko prilagodite temperaturo kot sledi.

Hladilni predel

Nastavljivo od 0 °C do 6 °C v korakih po 1 °C.

- 1 Izberite ikono **R**.
Zaslon kaže trenutno prednastavljeno temperaturo.

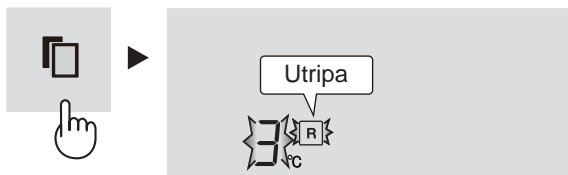

- 2 Nastavite temperaturo. [△ : povečaj, ▽ : zmanjšaj]



- 3 Nastavitev zaključite.

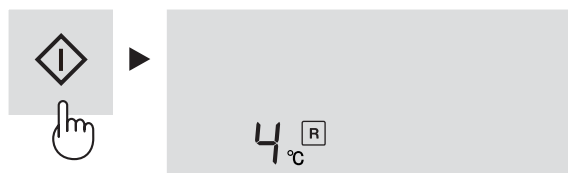

Zamrzovalni predel

Nastavljivo od -13 °C do -21 °C v korakih po 1 °C.

- 1 Izberite ikono **F**.
Zaslon kaže trenutno prednastavljeno temperaturo.

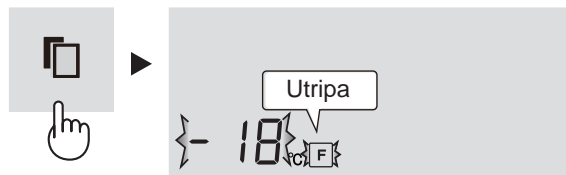

- 2 Nastavite temperaturo. [△ : povečaj, ▽ : zmanjšaj]



- 3 Nastavitev zaključite.



Napredne nastavitve zamrzovalnega/hladilnega predela

Temperaturo v zamrzovalnem predelu in hladilnem predelu lahko nastavljate v stopnjah po 0,5 °C po spodnjih korakih od **1** do **3**.

Hladilni predel

1. Izberite ikono **R**.
Bip bip bip
2. Tipko **◇** držite pritisnjeno 3 sekunde ali več.
Trenutno prednastavljena temperatura, ki je prikazana na zaslonu, bo spremenjena na 3,0 °C. (Zaslon bo spremenjen, kot kaže desna slika.)
3. Temperaturo nastavite na enak način, kot je prikazano v korakih 2 in 3 zgoraj.
Če želite nastavljati temperaturo v stopnjah po 1 °C, ponovite koraka **1** in **2**.

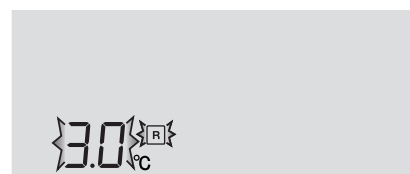

Zamrzovalni predel

1. Izberite ikono **F**.
Bip bip bip
2. Tipko **◇** držite pritisnjeno 3 sekunde ali več.
Trenutno prednastavljena temperatura, ki je prikazana na zaslonu, bo spremenjena na -18,0 °C. (Zaslon se bo izmenično spreminjal, kot kaže desna slika.)
3. Temperaturo nastavite na enak način, kot je prikazano v korakih 2 in 3 zgoraj.
Če želite nastavljati temperaturo v stopnjah po 1 °C, ponovite koraka **1** in **2**.



Alarm vrat

- Alarm je najprej nastavljen na VKLJUČEN.
- Če pustite vrata zamrzovalnika odprta, se sproži alarm vrat.
- Alarm bo piskal minuto po odprtju vrat in ponovno eno minuto pozneje (vsakič pa enkrat).
- Če ostanejo vrata odprta več kot 3 minute, bo alarm piskal neprestano.

Za preklic delovanja

- 1 Izberite prikaz alarma za vrata, kot je prikazano na spodnji sliki.



- 2 Izberite »OFF« (IZKLOP).



- 3 Nastavitev zaključite.

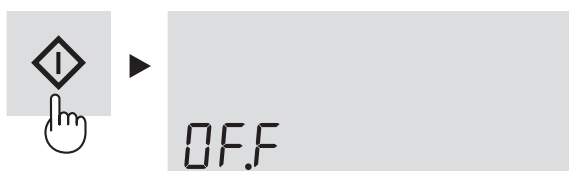

Na prikazu stanja pripravljenosti

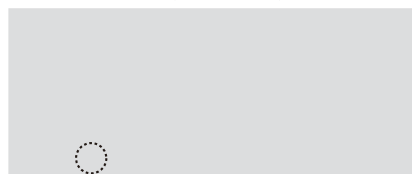

Indikator izgine.

Začetek delovanja

Postopek je enak kot pri preklicu. V drugem koraku izberite »ON«.

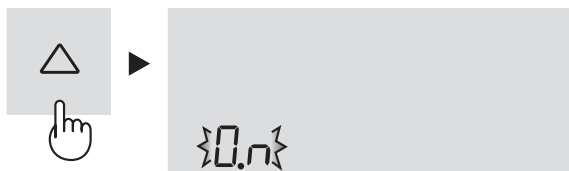

Indikator alarma vrat

Na prikazu stanja pripravljenosti

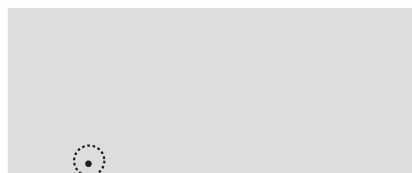

Prikazuje, da je alarm vrat VKLJUČEN.

Zvok VKLJUČEN/IZKLUČEN

- Zvok je najprej nastavljen na VKLJUČEN.
- Uporabite to funkcijo, ko želite vklopiti (ON) ali izklopiti (OFF) zvok tipk in zvok ob koncu čiščenja pladnja za led.

Za IZKLOP zvoka

Hkrati pritisnite tipki ▽ in ◇ ter ju držite 3 sekunde ali več.

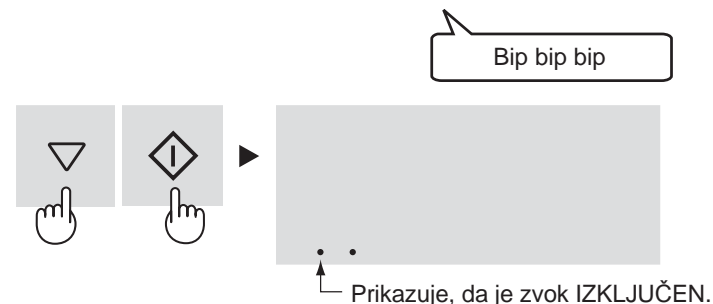

Prikazuje, da je zvok IZKLUČEN.

Za VKLOP zvoka

Znova pritisnite tipki ▽ in ◇ ter ju držite 3 sekunde ali več.

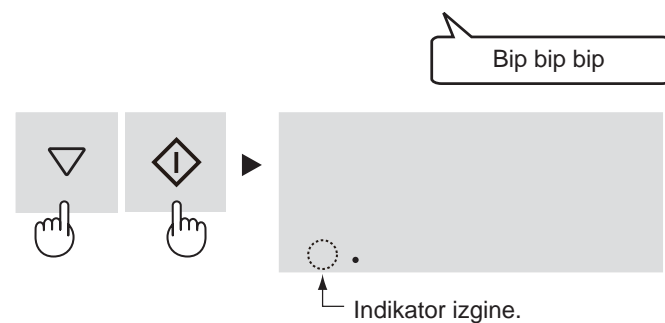

Indikator izgine.

VKLOP/IZKLOP osvetljave

- Izberite to funkcijo, ko želite vklopiti (ON) ali izklopiti (OFF) osvetljavo nadzorne plošče, ko odprete vrata, in indikatorja ročaja.

Za izklop (OFF)

Hkrati pritisnite tipki △ in ◇ ter ju držite 3 sekunde ali več.



Prikazovalnik se bo izklopil.

Za vklop (ON)

Znova pritisnite tipki △ in ◇ ter ju držite 3 sekunde ali več.

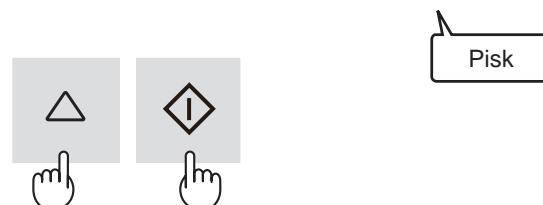

AVTOMAT ZA SAMODEJNO IZDELAVO LEDU

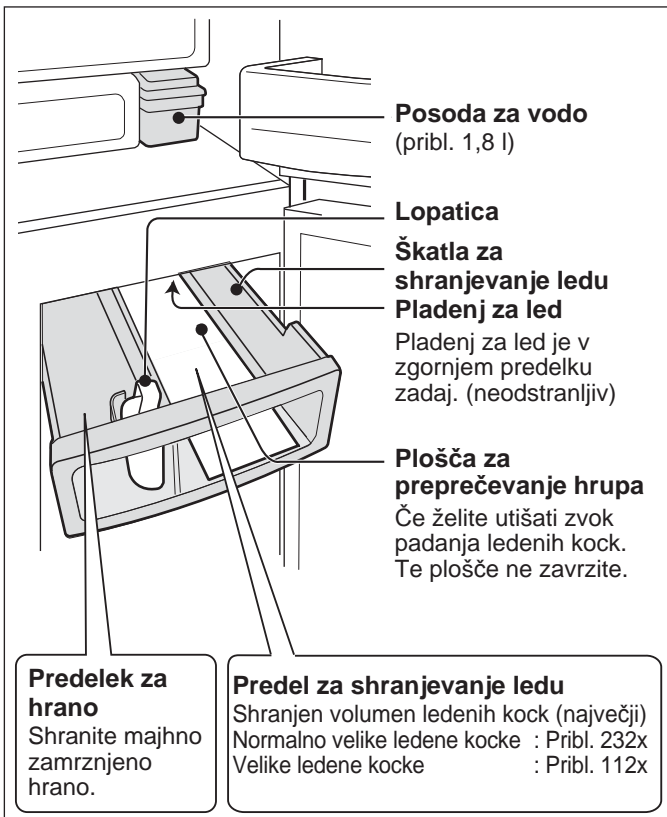

Kako se izdelajo ledene kocke

Dovod vode

- Voda teče iz posode za vodo na pladenj za led.



Izdelava ledu

- Izdelajo se ledene kocke. (8 kosov naenkrat.)
- Število ledenih kock na cikl se lahko včasih spremeni.



Sprostitev

- Pladenj za led se obrne, strese led in se vrne na »dovod vode«.
- Pladenj za led se ne bo obrnil, če je škatla za led polna.

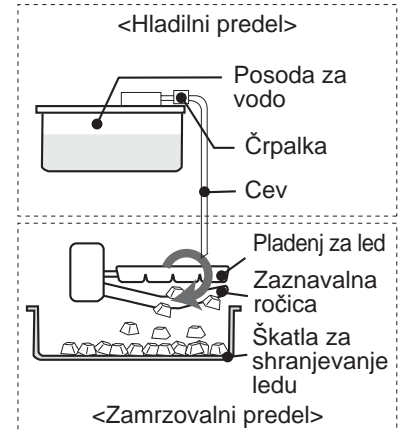

Zaznavalna ročica

Zaznavalna ročica redno preverja volumen ledenij kock.

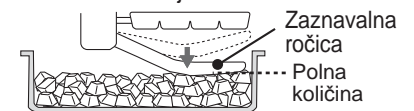

Volumen ledenih kock se bo zmanjšal, ko se bodo kocke zgladile.

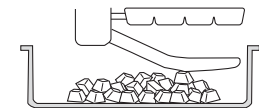

(Približno polovica količine)

Vrste načinov za izdelavo ledu

Izbirate lahko med 5 načini, kot je prikazano spodaj. Velikost ali čistost ledene kocke se razlikuje glede na izbrani način.

Način	Ikona	Velikost ledu	Čistost ledu	Potreben čas za vsako izdelavo ledu
Izdelava ledu IZKLJUČENA		—	—	—
Normalne ledene kocke		Normalno	Normalno	Pribl. 2 uri
Velike ledene kocke		Veliko	Normalno	Pribl. 3 ure in pol
Prozorne ledene kocke (Normalne ledene kocke)		Normalno	Visoko	Pribl. 6 uri
Prozorne ledene kocke (Velike ledene kocke)		Veliko	Visoko	Pribl. 8 uri

OPOMBA

- Istočasno se izdelata 2 vrsti ledenih kock.

Kocka



Večpovršinska oblika



- Izbor več načinov hkrati ni mogoč.
- Čas izdelave ledu, prikazan zgoraj, je zgolj približen čas pri okoljski temperaturi 30 °C, nastavitvi temperature na Med, izključeni funkciji za prihranek energije in brez odpiranja ali zapiranja vrat.

Izdelava ledu takoj po zamenjavi načina

- Prva serija ledenih kock, izdelana takoj po zamenjavi načina delovanja, ne odraža spremembe v velikosti ali čistosti. To je zato, ker so ob preklopu načina v pladnju za ledene kocke še vedno polovično izdelane ledene kocke. Sprememba bo vidna pri ledenih kockah 2. ali poznejše serije.

Izdelava ledu traja dje časa:

- če je sobna temperatura visoka;
- pri manjšem delovanju hlajenja, npr. pozimi;
- če je shranjene veliko hrane;
- če se hladilnik odtaja;
- če vrata pogosto odpirate;
- ko ponovno zaženete izdelavo ledu;
- če je vključen način za prihranek energije.

Čistost ledu je slabša pri naslednjih pogojih:

- prva izdelava ledu;
- v drugih predelkih je shranjene veliko hrane;
- vključena je funkcija za prihranek energije ali ekspresno zamrzovanje.
- temperatura je nastavljena višje ali nižje od prvotne nastavitve temperature. (hladilnik: 3 °C, zamrzovalnik: -18 °C)

Priprave za prvo izdelavo ledu

- Operite posodo za vodo in škatlo za shranjevanje ledu.
- Zaženite način za čiščenje pladnja za led, da očistite pladenj za led in cev. (V avtomatu za izdelavo ledu so lahko prisoten vonj ali umazanija.)

Izdelava ledu

OPOZORILO

Uporabljajte samo pitno vodo.

Začetek delovanja

Najprej so vsi načini za izdelavo ledu izključeni (OFF).

1 Izberite enega od štirih načinov.

- | | | | |
|--|-----------------------|--|---|
| | Normalne ledene kocke | | Prozorne ledene kocke (Normalne ledene kocke) |
| | Velike ledene kocke | | Prozorne ledene kocke (Velike ledene kocke) |



2 Izberite »ON« (VKLOP).



3 Nastavitev zaključite.



4 Izvlecite posodo za vodo in jo napolnite z vodo.

- Med prenašanjem posode za vodo ne nagibajte, ker lahko razlijete vodo.

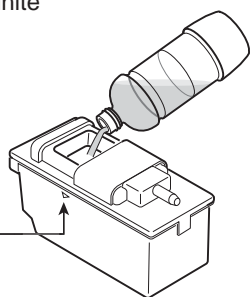
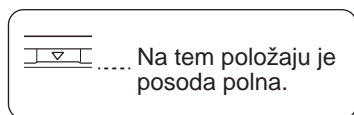

5 Odložite posodo za vodo.

- Previdno vstavite posodo za vodo. Ledene kocke se ne bodo izdelale, če posoda ne bo popolnoma vstavljena.

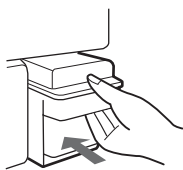

Led se izdelava samodejno.

OPOMBA

- Za prvo serijo ledenih kock je potrebnih približno 24 ur.
- Zaradi higiene vodo zamenjajte enkrat tedensko, četudi je v posodi še preostala vode.
- Če posodo pustite prazno, bo včasih slišno sikanje, kar pa je povsem normalno.

Prikaz izdelave ledu

Prikaz izdelave ledu se bo spreminjal glede na napredek postopka kot sledi.

Prikaz	Stanje
	<ul style="list-style-type: none"> • Samodejna izdelava ledu ne deluje. • V 5 minutah po dovodu vode.
	Izdelava ledu se je začela.
	<ul style="list-style-type: none"> • Izdelani sta približno 2/3 količine ledu. • Ko je škatla za shranjevanje ledu polna.
	Izdelava ledu je končana. Ledene kocke padejo v škatlo za shranjevanje ledu. (Nadzorna plošča se bo osvetlila in prikazala zaključek postopka.)
	<p>Posoda za vodo je prazna. V posodo za vodo nalijte vodo.</p> <ul style="list-style-type: none"> • Četudi je posoda za vodo prazna, se bo utripanje izključilo, če boste odprli in zaprli vrata hladilnika. Vendar se bo po kratkem času utripanje znova nadaljevalo.

OPOMBA

- Uporabljajte samo pitno vodo. Ne uporabljajte vroče vode (odpornost proti toploti: 60 °C), soka, čaja, gaziranih pijač ali športnih napitkov (notranjost se lahko umaže). Posledično lahko pride do okvare avtomata za led.
- Velikih ledenih kock ni mogoče izdelati, če je v posodi za vodo malo vode, četudi izberete način za velike ledene kocke.
- Ne odlagajte lopaticice ali hrane na vrh ledenih kock. To lahko povzroči okvaro avtomata za led (poškodba zaznavalne ročice itd.) ali pa ne bo mogoče izvleči škatle. Lopatico odložite na predvideno mesto.

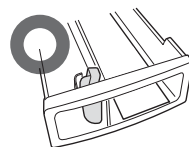

Zaznavalna ročica

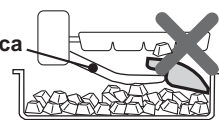

Izbokline ledenih kock

- V pladnju za led je nekaj rež. Zato bodo imele ledene kocke, ki padejo s pladnja, zaradi teh rež nekaj zarez.
- Izbokline so lahko koničaste. Pazite na to, kako kocke vstavite v usta.

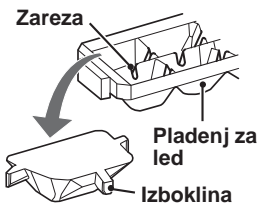

Bele sledi v ledenih kockah in plavajoča snov

- Ko voda zamrzne, se lahko minerali v njej strdijo in pobelijo. Minerali se spremenijo v stanje, ki v vodi ni topno, ko enkrat zamrzne, zato bodo v vodi vidne plavajoče snovi, ko se bodo ledene kocke stopile.
- To se običajno zgodi, če uporabljate trdo vodo (npr. trdota vode 100 mg/l ali več).
- Enako se zgodi, če je čistost ledu nastavljena na »ON« (VKLOP).

SLO

Preklic načina za izdelavo ledu

- To funkcijo uporabite ponoči ali pozimi.
- Škatlo za shranjevanje ledu lahko uporabite kot predal zamrzovalnika.

Za preklic delovanja

- 1 Izberite način izdelave ledu, ki je vključen.

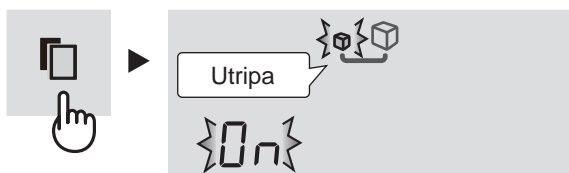

- 2 Izberite »OFF« (IZKLOP).



- 3 Nastavitev zaključite.

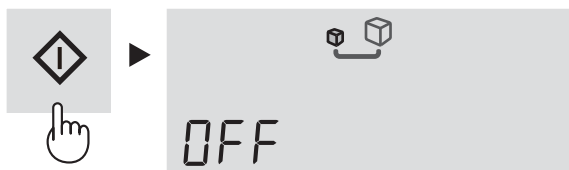

- 4 Izpraznite posodo za vodo. Temeljito jo obrišite in vstavite na prvotno mesto.



Po preklicu izdelave ledu

- Tudi po preklicu nastavljenega načina za izdelavo ledu se bo izvedel še en cikel sproščanja ledu, zato bosta pladenj za led in zaznavna ročica še delovala.
- Po koncu sprostitve ledu se bo prikaz postopka za izdelavo ledu izključil.



- V predal ne dajajte hrane, dokler se prikaz za izdelavo ledu ne izključi. Sicer se lahko zaznavna ročica zlomi.

Za ponovni zagon delovanja

Glejte poglavje »Izdelava ledu«.

Čiščenje pladnja za led

Pladenj za led in cev lahko očistite. To funkcijo uporabite na začetku ali če hladilnika dlje časa niste uporabljali.

- Voda se hitro dovaja iz posode za vodo na pladenj za led.
- Količina praznjenja vode pri enem čiščenju bo 100 ml. Če pa je vključen način za velike ledene kocke, bo izteklo 230 ml vode.

Priprava

V posodo za vodo nalijte vodo in posodo vstavite na prvotno mesto. Izpraznite škatlo za shranjevanje ledu.

Začetek delovanja

- 1 Izberite ikono za čiščenje pladnja za led.

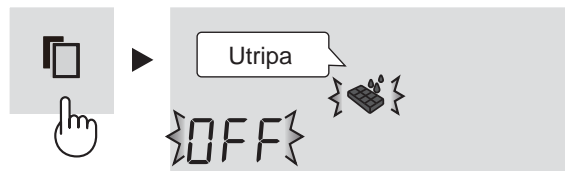

- 2 Izberite »ON« (VKLOP).

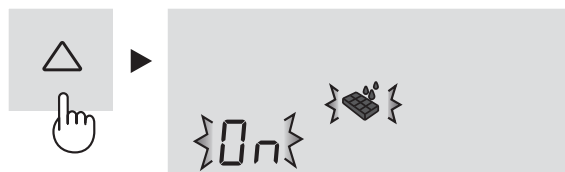

- 3 Zaključite nastavitve. (Čiščenje pladnja za led se bo začelo.)



Med čiščenjem pladnja za led

Postopek traja pribl. 40 sekund. Škatle za shranjevanje ledu ne izlecite.

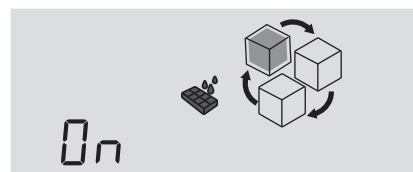

Prikaz postopka se bo preklapljal, kot je prikazano na zgornji sliki.



- 4 Ponovite koraka 2 in 3.

- 5 Na koncu pritisnite gumb . Izpraznite vodo iz škatle za shranjevanje ledu. Temeljito jo obrišite in vstavite na prvotno mesto.

OPOMBA

Ko se čiščenje konča, se preklopi na trenutno nastavljen način za izdelavo ledu.

SHRANJEVANJE HRANE

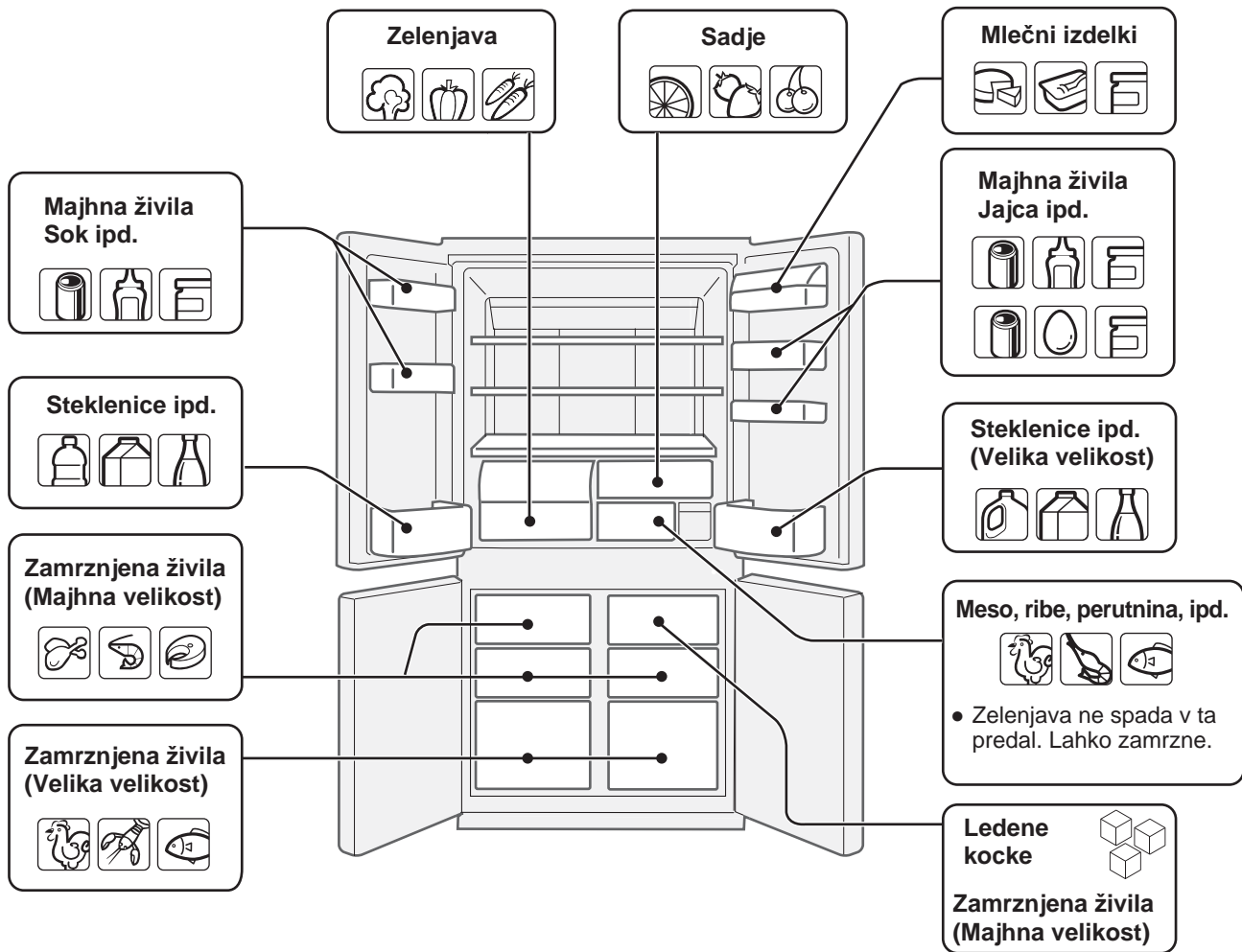

Hladilnik zmanjšuje stopnjo pokvarljivosti hrane. Da bi podaljšali trajnost pokvarljivih živil, zagotovite, da je hrana kar najbolj sveža. Sledi splošni vodič, ki bo pripomogel k podaljšani hrambi živil

Sadje / Zelenjava

Da bi zmanjšali izgubo vlage, shranite sadje in zelenjavo v ohlapne plastične materiale, kot so ovoji ali vrečke (ki jih ne zatesnite) in jih postavite v predal za zelenjavo ali sadje. Če boste spravili veliko zelenjave, se lahko pojavi rosa. To ne vpliva na delovanje ali zmogljivost. Roso obrišite s suho krpo.

Mlečni izdelki in jajca

- Večina mlečnih izdelkov ima na embalaži odtisnjen rok uporabe, ki daje napotke o priporočeni temperaturi in trajnosti izdelka.
- Jajca shranjujte v držalu za jajca.

Meso / Ribe / Perutnina

- Postavite na pladenj ali krožnik ter pokrijte s papirnati ali plastičnim ovijem.
- Večje kose mesa, rib ali perutnine postavite v ozadje police.
- Zagotovite, da je vsa kuhana hrana dobro zavita ali postavljena v nepredušno zaprto posodo.

OPOMBA

- Hrano enakomerno razporedite po policah, da lahko hladen zrak učinkovito kroži.
- Vročo hrano morate pred shranjevanjem ohladiti. Shranjevanje vroče hrane dviguje temperaturo v hladilniku ter povečuje nevarnost, da se hrana pokvari.
- Z živali ali posodami ne zastavljajte izhodne in vhodne odprtine za kroženje hladnega zraka. V nasprotnem primeru živila ne bodo enakomerno ohlajena.
- Vrata dobro zapirajte.

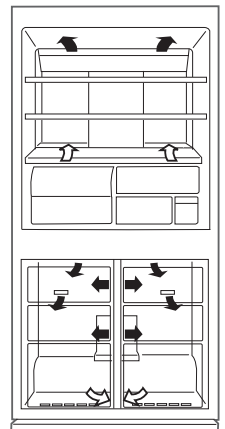

← NOTER
→ VEN

(SLO)

Hrane ne postavljajte neposredno pred izhodno odprtino za hladen zrak. To lahko povzroči zamrzitev hrane.

Za najboljše zamrzovanje

- Hrana naj bo sveža.
- Naenkrat zmrzujte majhne količine hrane, ki hitro zamrznejo.
- Hrana mora biti primerno zaprta, zatesnjena ali pokrita.
- V zamrzovalniku hrano enakomerno razporedite.
- Vrečke ali posode označujte, da imate pregled nad zamrznjeno hrano.

VZDRŽEVANJE IN ČIŠČENJE

OPOZORILO

- Da bi preprečili električni udar sunek, izključite hladilnik iz električnega omrežja.
- Ne škropite vode neposredno na zunanje ohišje ali notranjost. To lahko povzroči rjavenje in poškodbo električne izolacije.

POMEMBNO

Za preprečevanje razpok na notranjih površinah in plastičnih sestavnih delih sledite tem nasvetom.

- Obrišite vsa olja od hrane, ki so ostala na plastičnih sestavnih delih.
- Nekatera gospodinjska kemična sredstva za čiščenje lahko povzročijo škodo, zato uporabljajte le razredčeno tekočino za pomivanje posode (milnico vodo).
- Če uporabljate nerazredčeno čistilo ali če milne vode ne odstranite temeljito, lahko povzročite razpoke v plastičnem materialu.

- 1** Odstranite posodo za vodo, jo očistite in temeljito osušite, da preprečite vodne madeže ali nastanek bakterij. (enkrat tedensko)
- 2** Iz hladilnika in z vrat odstranite dodatke, kot so police. Operite jih v topli milni vodi za pomivanje posode, nato jih izperite s čisto vodo ter posušite.
- 3** Notranjost hladilnika očistite s krpo, ki ste jo namočili v topli milni vodi za pomivanje posode. Nato s hladno vodo izperite milnico vodo.
- 4** Zunanost hladilnika očistite z mehko krpo vsakič, ko se umaže.
- 5** Magnetno tesnilo za vrata očistite z zobno ščetko in toplo milno vodo za pomivanje posode.
- 6** Obrišite nadzorno ploščo s suho krpo.

OPOMBA

- Za preprečevanje škode vašemu hladilniku ne uporabljajte težkih čistilcev ali raztopil (lak, barva, prašek za loščenje, bencin, vroča voda, itd.).
- Če izklopite električno napajanje, prosimo, počakajte vsaj 5 minut pred ponovno vključitvijo električnega napajanja.
- Vsaka steklena polica tehta približno 3 kg. Močno jih držite, ko jih odstranjujete iz hladilnika ali prenašate.
- V notranjosti hladilnika ne spuščajte predmetov in ne udarjajte po notranji steni. To lahko povzroči pokanje notranje površine.

Odmrzovanje

Odmrzovanje je zaradi edinstvenega sistema za ohranjanje energije popolnoma samodejno.

Ko ugasne lučka v hladilnem predelu

Kontaktirajte servisni center SHARP in zahtevajte zamenjavo lučke. Lučko v hladilnem predelu lahko zamenja samo usposobljen serviser.

Med prevozom

- Pred transportom izpraznite pladenj za led kot sledi.
 - 1** Izpraznite posodo za vodo in škatlo za shranjevanje ledu.
 - 2** Vključite («ON») način za čiščenje pladnja ledu. (Glejte »Čiščenje pladnja ledu«.)
 - 3** Ko po pribl. 40 sekundah zaslišite zaključni zvok, izpraznite vodo ali led iz škatle za shranjevanje ledu.
- Obrišite vodo iz izparilne posode. Preden pobrišete vodo, izvlecite čep in počakajte vsaj 1 uro, saj so deli hladilnega sistema zelo vroči. (Izparilna posoda se nahaja na zadnji strani izdelka.)

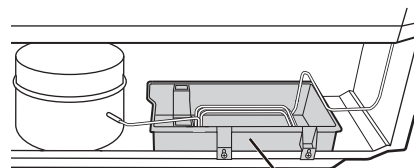

Izparilna posoda

- Kolesca omogočajo premikanje hladilnika naprej in nazaj.



Kolesca za premikanje

- Hladilnik prenašajte za ročice, ki se nahajajo na zadnji strani in na dnu.

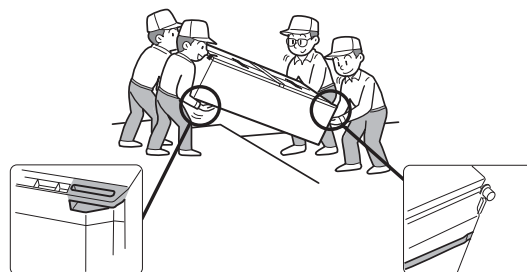

Izklop hladilnika

Če izključite hladilnik v primeru daljše odsotnosti, iz njega odstranite vso hrano in temeljito očistite notranjost. Vtič odstranite iz električne vtičnice in pustite odprta vsa vrata.

PREDEN POKLIČETE SERVISNO SLUŽBO

Preden stopite v stik s servisno službo, preverite naslednje točke.

Težava	Rešitev
Zunanost hladilnika je vroča na dotik.	Gre za normalen pojav. Vroča cev v ohišju hladilnika preprečuje nastanek kondenza.
Hladilnik deluje glasno.	Hladilnik običajno proizvaja naslednje zvoke: <ul style="list-style-type: none"> • Glasen zvok, ki ga proizvaja kompresor, ko začne delovati --- Hrup se sčasoma zmanjša. • Glasen zvok, ki ga enkrat na dan proizvaja kompresor --- Zvok delovanja neposredno po samodejnem poteku odmrzovanja. • Zvok pretakanja tekočine (zvok klokotanja, šumenja) --- Zvok hladilne snovi, ki se pretaka v cevi (zvok se lahko občasno okrepi). • Zvok pokanja škrtanja ali cviljenja --- Zvok, ki ga povzroča raztezanje in krčenje notranjih sten ter notranjih delov med hlajenjem.
Na notranji in zunanji strani hladilnika nastaja led in kaplje rose.	Slednje je lahko posledica sledečih vzrokov. Uporabite vlažno krpo za brisanje ledu in suho za brisanje rose. <ul style="list-style-type: none"> • V primeru visoke vlažnosti okolja. • V primeru pogostega odpiranja in zapiranja vrat. • V primeru, ko shranjena živila vsebujejo visok delež vlage. (Priporočamo zavijanje.)
Živila, ki so shranjena v hladilniku zamrzujejo.	<ul style="list-style-type: none"> • Ali je hladilnik dlje časa deloval z nadzorom temperature hladilnika, nastavljenim na 0 °C? • Ali je zamrzovalnik dlje časa deloval z nadzorom temperature zamrzovalnika, nastavljenim na -21 °C? • Nizka temperatura okolja lahko povzroči, da živila zamrznejo, tudi če je nadzor temperature hladilnika nastavljen na 6 °C.
V predelu je neprijeten vonj.	<ul style="list-style-type: none"> • Priporočamo zavijanje živil, ki imajo močan vonj. • Enota za osveževanje vonja ne more odstraniti vseh neprijetnih vonjev.
Nadzorna plošča ne deluje.	To se lahko zgodi v naslednjih primerih. <ul style="list-style-type: none"> • Plošča ali vaš prst sta umazana s kapljevino, oljem itd. • Ko se plošče dotaknete z rokavicami, s samolepilnim obližem na vašem prstu, nohtom ali predmeti. • Nalepke ali trak so nalepljene na tipkah. • Položaj dotika je malce odmaknjen od tipk. • Čas delovanja ni dovolj dolg, da bi tipke delovale.

IZDELAVA LEDU

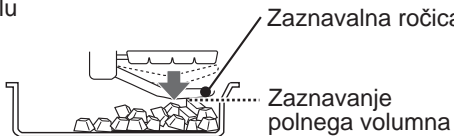
Težava	Rešitev
Avtomat za led ne proizvaja ledu.	<ul style="list-style-type: none"> • Ali je v posodi za vodo kaj vode? (Če je ni, bo indikator za izdelavo ledu utripal.) • Ali je posoda za vodo pravilno vstavljena? • Ali ste v škatli za shranjevanje ledu pustili lopatico ali drugo hrano? • Ali niso vsi načini za izdelavo ledu izključeni («OFF»)? • Ali so se ledene kocke nakopičile v zadnje mdelu škatle za shranjevanje ledu? (Ledene kocke enakomerno razgrnite.) • Poskusite očistiti pladenj za led. Če funkcija čiščenja pladnja za led pravilno deluje, počakajte en dan. Morda se bo led znova izdelal. 
Ledene kocke se izdelujejo počasi	<ul style="list-style-type: none"> • Ali ste postopek izdelave ledu pravkar ponovno zagnali? • Ali se to dogaja tik po tem, ko ste posodo napolnili s pitno vodo?
Ledene kocke so majhne, okrogle ali se držijo ena druge. V ledenih kockah so izbočine ali luknje.	<ul style="list-style-type: none"> • Ledene kocke lahko postanejo majhne ali se držijo ena druge, predvsem tik pred ali po dovodu vode. • Če ledene kocke hranite dlje časa, se lahko zmanjšajo, postanejo okrogle in se sprimejo. • Izbočina, ki jo lahko vidite, je posledica rež v pladnju za led. • Luknja je posledica zračnih mehurčkov v ledenih kockah, ki se lahko sprimejo skupaj in ustvarijo večje luknje.
Ledene kocke imajo čuden vonj.	<ul style="list-style-type: none"> • Ali je voda v posodi za vodo stara ali ima čuden vonj? • Ali je v posodi še ostanek detergenta ali belila, s katerim ste posodo čistili? • Če ledenih kock dlje časa niste uporabljali, se lahko nanje prenesejo vonjave.
Voda ali ledene kocke ne izpadejo niti pri funkciji »Čiščenje pladnja za led«.	<ul style="list-style-type: none"> • Ali je škatla za shranjevanje ledu napolnjena z ledenimi kockami? Ali ste v škatli za shranjevanje ledu pustili lopatico ali drugo hrano? (Izpraznite škatlo za shranjevanje ledu.) • Ali je v posodi za vodo kaj vode?

ČE ŠE VEDNO POTREBUJETE SERVISNO SLUŽBO,

se obrnite na najbližjega pooblaščenega serviserja SHARP.

Дякуємо за придбання цього виробу SHARP. Перед експлуатацією Вашого холодильника SHARP уважно ознайомтесь з цією інструкцією; щоб отримати максимум переваг від використання цього пристрою.

- Цей холодильник призначено лише для домашнього вжитку за температури навколишнього середовища від +5°C до +43°C. Холодильник не можна розміщувати на тривалий термін у місцях, де температура не підіймається вище ніж -10°C.

Призначений лише для домашнього користування

ОБЕРЕЖНО!

- Даний холодильник містить легкозаймисту охолоджуючу рідину (R600a: ізобутан) та ізоляційний газ (циклопентан). Дотримуйтеся наступних правил, щоб уникнути пожежі та вибуху.
 - Охолоджувальна система на задній панелі та всередині холодильника містить охолоджуючу рідину. Оберегайте охолоджувальну систему від контакту з гострими предметами.
 - Не використовуйте механічні пристрої або інші засоби для прискорення процесу розморожування. (У даному холодильнику використовується система автоматичного розморожування.)
 - Не використовуйте електричні пристрої всередині холодильника.
 - Використовуйте для освітлення холодильного відділення тільки рекомендовані деталі.
 - Не закривайте отвори для подачі повітря у холодильник.
 - Забороняється використовувати вогнебезпечні спреї (наприклад, аерозольний балон з фарбою) в безпосередній близькості до холодильника. Це може призвести до вибуху або пожежі.
 - У випадку пошкодження охолоджувальної системи перемістіть холодильник подальше від настінних розеток та відкритого полум'я. Відкрийте вікно та провітрити кімнату. Після цього зверніться до авторизованого сервісного центру SHARP щодо ремонту.
 - Даний холодильник підлягає спеціальній утилізації. Відвезіть холодильник на завод із переробки легкозаймистої охолоджуючої рідини та ізоляційного газу.
- Не зберігайте летучі та легкозаймисті речовини, такі як ефір, бензин, пропан, клейкі засоби, аерозолі, спирт тощо в холодильник. Це може призвести до вибуху.
- Пил, що накопився на шнурі живлення, може привести до пожежі. Ретельно очищайте його.
- Не змінюйте й не модифікуйте даний холодильник. Це може привести до пожежі, удару електричним струмом або до травмування.
- Переконайтесь, що холодильник не становить небезпеки для дітей в період зберігання перед утилізацією. (наприклад, усуньте магнітне ущільнення дверці, щоб уникнути блокування дітей у холодильник.)

УВАГА

- Не доторкайтесь до блоку компресора і вузлів поруч з ним; під час роботи він сильно нагрівається та його металевими краями також можна поранитись.
- Не торкайтесь до продуктів чи металевого посуду у морозильній камері вологими руками. Це може стати причиною обмороження.
- Не використовуйте подовжувач чи адаптор.
- Не кладіть у морозильну камеру рідину у пляшках чи бляшанках, оскільки вони можуть тріснути при замерзанні.
- Переконайтесь, що електричний шнур не було пошкоджено під час транспортування і установки холодильника. Не вмикайте шнур в розетку, якщо шнур чи штепсель пошкоджено, оскільки існує небезпека удару електричним струмом чи пожежі.
- Від'єднуючи пристрій від мережі живлення, тримайтеся за голівку виделки, не тягніть за шнур живлення – це може привести до удару електричним струмом або пожежі.
- При пошкодженні гнучкого шнура живлення зверніться до авторизованого дилера SHARP для його заміни.
- При витіканні газу відкрийте вікно та ін. та провітрити приміщення. Не доторкайтесь до холодильника або до розетки.
- Не ставте на холодильник посуд із рідиною чи нестійкі предмети.
- Даний пристрій може використовуватися дітьми віком від 8 років та особами з обмеженими фізичними, чуттєвими та психічними даними, а також особам з браком досвіду і знань у разі нагляду або керівництва щодо безпечного використання даного пристрою і якщо вони розуміють небезпеку, на яку наражаються. Не дозволяйте дітям гратися з пристроєм. Не дозволяйте дітям без нагляду проводити очищення та технічне обслуговування.

Інформація щодо утилізації (для власників)



Увага:
Ваш прилад позначений даним символом. Цим символом позначається електричне та електронне обладнання, яке не можна утилізувати на звичайних смітниках. Для цього існують спеціальні пункти збору.

1. У Європейському Союзі

Увага: Не викидайте дане обладнання на звичайні смітники!

Використане електричне та електронне обладнання повинне утилізуватись окремо та у відповідності з законодавством щодо утилізації, відновлення та переробки електричного та електронного обладнання.

Згідно з законодавством власники холодильників, які мешкають у країнах ЄС, можуть повертати використані електричні та електронні прилади на спеціальні збірні пункти безкоштовно*. У деяких країнах* місцеві продавці можуть також безкоштовно забирати використані прилади, якщо Ви придбаєте у них нові прилади.

*) За детальнішою інформацією зверніться до представників місцевої влади.

Якщо використані електричні або електронні прилади містять батареїки або акумулятори, утилізуйте їх окремо, відповідно до вимог місцевого законодавства.

Утилізуючи даний виріб у належний спосіб, Ви внесете свій вклад у правильне відновлення та переробку даного виробу, і тим самим у збереження навколишнього середовища та здоров'я людей від негативного впливу, який виникає внаслідок неправильної утилізації.

2. У країнах, що не входять до складу ЄС

Якщо Ви бажаєте утилізувати даний виріб, зверніться до представників місцевої влади за інформацією щодо правильної утилізації.

Для Швейцарії: Використане електричне або електронне обладнання можна безкоштовно повернути дилеру, навіть якщо ви не збираєтесь придбати у нього нове обладнання. Інші пункти збору використаного обладнання перелічені на домашній веб-сторінці: www.swico.ch або www.sens.ch.

ОБЕРЕЖНО!

■ Не встановлюйте холодильник в сирому або вологому приміщенні, це може призвести до його пошкодження та підтікання. На поверхні холодильника може утворюватись конденсат, який спричиняє корозію.

1 Забезпечте необхідну вентиляцію навколо холодильника.

- На малюнку вказано мінімальний необхідний простір при встановленні холодильника. Споживання електроенергії залежить від умов використання та від проміжків, залишених для вентиляції.
- Збільшення вільного простору навколо холодильника може зменшити енергоспоживання.
- Якщо при експлуатації холодильника навколо нього використовується менше простору, ніж вказано на малюнку, це може призвести до підвищення температури в холодильнику, виникнення шуму та пошкодження.
- Відстань між задньою стінкою холодильника та стіною повинна бути між 60 мм та 75 мм. Якщо відстань є більшою ніж 75мм, то можна отримати пошкодження, торкаючись компресора чи його периферійних частин, які є надзвичайно гарячими під час роботи.

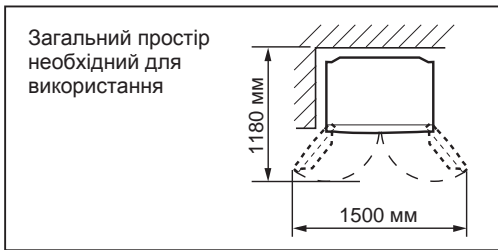
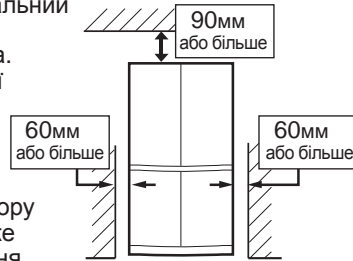

2 Налаштуйте дві передні ніжки, що регулюються, таким чином, щоб холодильник надійно та рівно стояв на підлозі.



3 Коли праві чи ліві дверцята виставлені неналежним чином, виставте їх за допомогою регулюючих ніжок.



4 Викрутіть 4 гвинти з нижчої частини ящика, потім встановіть декоративну панель (постачається всередині холодильної камери) та прикріпіть її попередньо викрученими 4 гвинтами.

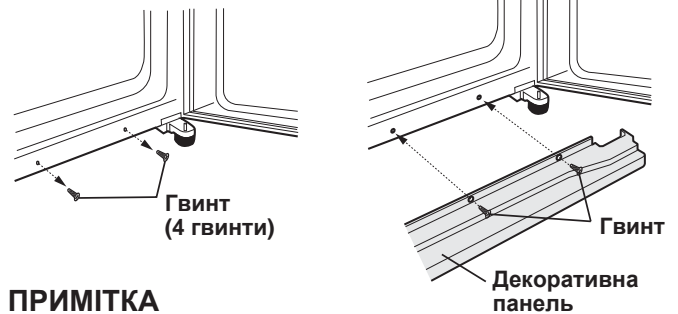

ПРИМІТКА

- Поставте холодильник так, щоб забезпечити доступ до розетки.
- Поставте холодильник в місті, де він не знаходиться під дією прямого сонячного проміння.
- Не ставте пристрій поряд з нагрівальними приладами.
- Не ставте пристрій прямо на землю. Підготувати відповідну підставку.
- При підключенні шнура живлення до розетки, коли дверцята холодильника відкриті, вмикається сигнал застереження, однак це не є ознакою несправності. Коли дверцята закриті, сигнал припиниться.

Перед початком експлуатації холодильника

Протріть внутрішню частину тканиною, змоченою в теплій воді. Якщо використовується мильний розчин, ретельно змийте його чистою водою.

ІНДИКАТОР ТЕМПЕРАТУРИ

Даний холодильник обладнаний індикатором температури, який знаходиться в основному відділенні і дозволяє регулювати середню температуру у найхолоднішій ділянці.

Найхолодніша ділянка

Даний символ позначає найхолоднішу ділянку в холодильній камері. (Дверне відділення, що знаходиться на тій самій висоті, не належить до найхолоднішої ділянки.)

Символ



Перевірка температури у найхолоднішій ділянці

Ви можете регулярно перевіряти температуру у найхолоднішій ділянці, і якщо необхідно, налаштувати її за допомогою регулятора температури.

Показником правильної температури в холодильнику є СИНІЙ колір індикатора температури. Якщо індикатор температури змінює колір на БІЛИЙ, це означає, що температура у холодильнику надто висока. У такому випадку збільшити налаштування регулятора температури та зачекайте приблизно 6 годин перед повторною перевіркою індикатора температури.

СИНІЙ



Правильне налаштування

БІЛИЙ



Надто висока температура, налаштуйте регулятор температури.

ПРИМІТКА

- Внутрішня температура морозильної камери залежить від багатьох факторів, наприклад, температури приміщення, кількості продуктів у ній та частоти відкриття дверцят.
- Після розташування в холодильнику свіжих продуктів або відкриття на певний час дверцят індикатор температури змінює свій колір на БІЛИЙ – це нормально.

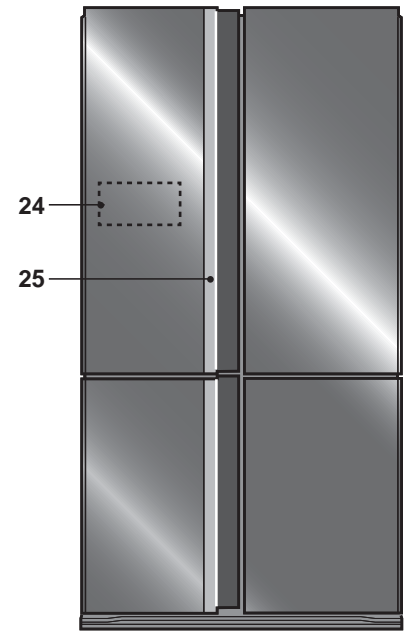
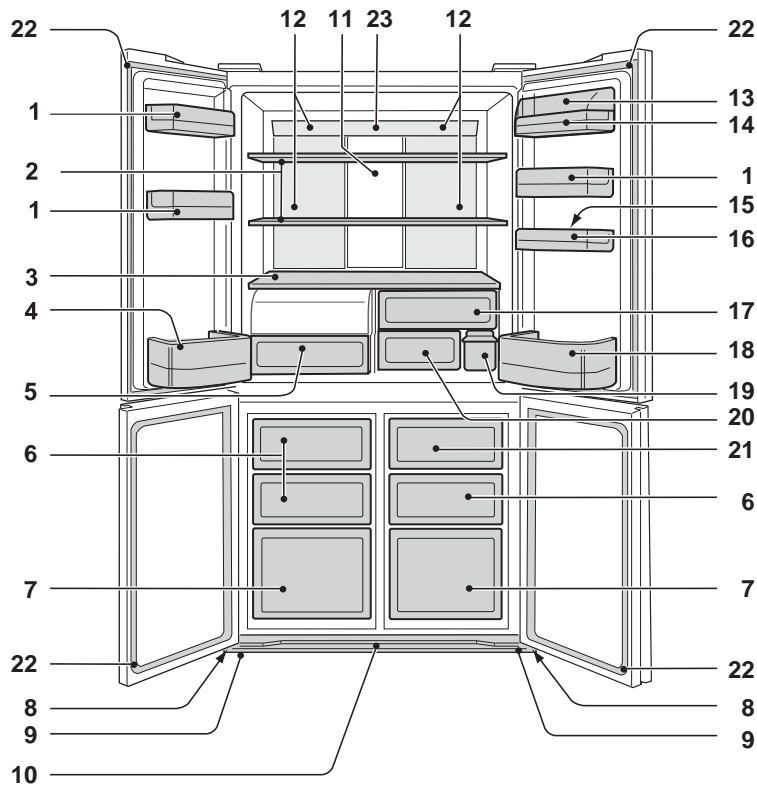

1. Дверні відсіки (3 шт.)
2. Полиці холодильної камери (2 шт.)
3. Полиця
4. Відділення для пляшок (ліве)
5. Контейнер для овочів у вакуумній упаковці
6. Морозильні камери (малі) (3 шт.)
7. Морозильні камери (великі) (2 шт.)
8. Ролики (4 шт.)
9. Ніжки, що регулюються (2 шт.)

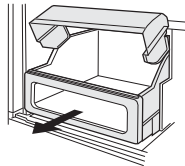

10. Декоративна панель
11. Алюмінієва панель

Панель охолоджується ззаду, опосередковано охолоджуючи в такий спосіб холодильне відділення. Таким чином продукти охолоджуються поступово, не потрапляючи під дію холодного потоку повітря.

12. Освітлення
13. Кришка додаткового відділення
14. Додаткове відділення
15. Підставка для яєць
16. Відділення для яєць
17. Контейнер для фруктів
18. Відділення для пляшок (праве)

Для розміщення великих пляшок потрібно відсунути всі перегородки назад.

Перегородки

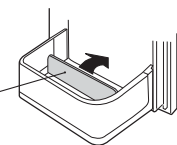

19. Водяний бачок
20. Відділення для свіжих продуктів

21. Контейнер для зберігання льоду
Щоб не пошкодити контейнер для зберігання льоду, не готуйте в ньому лід і не наливайте в нього олію.
22. Магнітні ущільнювачі дверцят (4 шт.)
23. Еко-індикатор
Якщо двері холодильника залишилися відкритими, індикатор поступово змінює колір із синього на помаранчевий. Це означає, що температура в холодильнику підвищується.
24. Сенсорна панель керування
25. Індикатор режиму
Коли починають працювати система іонізації та очищення повітря Plasmacluster, режим енергозбереження та індикація підвищення температури, даний індикатор блимає.
Система Plasmacluster : Синій
Енергозбереження : Зелений
Індикація підвищення температури : Помаранчевий

Дезодоруюча система

Дезодоруюча речовина розташована на шляху, яким рухається холодне повітря. Не потребує обслуговування та очищення.

Якщо звільнити холодильник від додаткового приладдя, то в ньому можна розмістити більше продуктів, забезпечуючи їх належне охолодження.

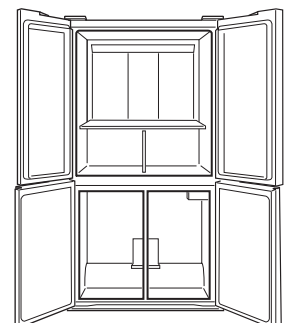

Сенсорна панель керування

Для керування роботою холодильника торкайтеся пальцем потрібних кнопок.

Підсвічування панелі керування

Натисніть кнопку  (Вхід).

Зазвичай відображується лише кнопка  (Вхід).



- Панель засвітиться та відобразить поточні налаштування.
- Після налаштування функцій, якщо протягом 1 хвилини не виконується жодна дія, дисплей автоматично переходить у режим очікування.

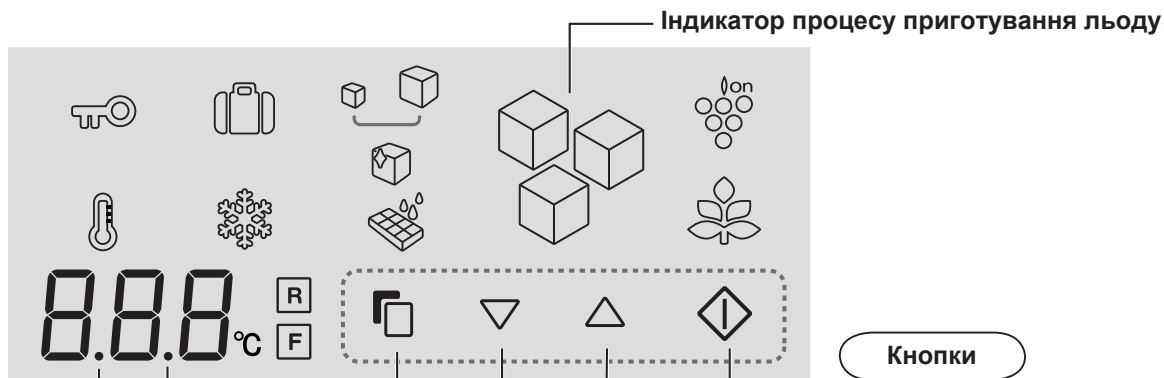

Індикатор вимкненого звукового сигналу
Цей індикатор показує, що звуковий сигнал «ВИМК».

Індикатор попередження про відкриті двері
Цей індикатор показує, що сигнал дверей «УВИМК».

Кнопки

Кнопка  (Вхід)

Уведіть налаштування.





Кнопка  / 

Натисніть, щоб обрати функцію «УВИМК»/ «ВИМК» або налаштування температури.

Кнопка вибору (Select)

Натисніть, щоб обрати потрібну функцію та сигнал застереження про відкриті двері.

Умовні позначення функцій

-  Система іонізації та очищення повітря Plasmacluster
-  Енергозбереження
-  Приготування льоду
-  Приготування великих кубиків льоду
-  Приготування прозорого льоду

Умовні позначення ввімкнених функцій виділені кольором.

-  Очищення піддона для приготування льоду
-  Режим відпустки
-  Швидке заморожування
-  Блокування від дітей
-  Індикація підвищення температури

Індикатори контролю температури

 Холодильне відділення

 Морозильне відділення

Кожного разу під час відкриття дверей

Панель керування засвітиться та на ній з'явиться поточне налаштування.

- Поки двері відкриті, жодні дії не сприйматимуться.

Під час поновлення енергоспоживання

- Якщо під час роботи в режимі швидкого заморожування чи очищення піддона для льоду відбудеться вимкнення електроенергії, ця операція припиниться.
- Індикатор процесу приготування льоду повернеться.
- Інші налаштування будуть відображатися так само, як до вимкнення електроенергії.

ЕКСПЛУАТАЦІЯ

Система іонізації та очищення повітря Plasmacluster

Іонізатор в холодильнику виробляє іонні кластери, що являють собою накопичення позитивних й негативних іонів, і випускає в основне відділення холодильника. Ці іонні кластери руйнують грибки плісняви, що містяться в повітрі.

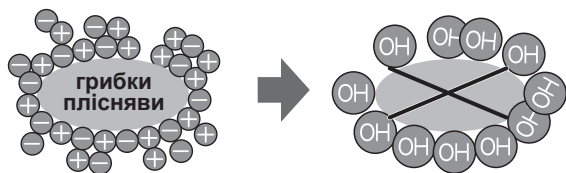

Щоб розпочати виконання операції

- 1) Виберіть індикатор «Plasmacluster».



- 2) Натисніть кнопку «ON» (УВІМК).



- 3) Уведіть налаштування.



Додатково операційний індикатор (синій) блимне 3 рази.

Робота операційного індикатора

- Кожного разу, коли закриваються двері холодильника, даний індикатор (синій) буде блимати.
- Якщо також використовується режим енергозбереження, то індикатор блимне 6 разів.
(Синій→Зелений→Синій→Зелений→Синій→Зелений)

Щоб зупинити операцію

Виконайте ті самі дії, що й при активації функції. Виберіть «OFF» у кроці 2.



ПРИМІТКА

- В холодильнику може відчуватися незначний запах. Це запах озону, що генерується іонізатором. Кількість озону мінімальна, він швидко розкладається в холодильнику.

Енергозбереження

Використовуйте дану функцію для вмикання та вимикання режиму енергозбереження.

Щоб розпочати виконання операції

- 1 Виберіть індикатор «Енергозбереження».
(Індикатор світиться зеленим кольором)



- 2 Натисніть кнопку «ON» (УВІМК).



- 3 Уведіть налаштування.



Додатково операційний індикатор (зелений) блимне 3 рази.

Робота операційного індикатора

- Кожного разу, коли закриваються двері холодильника, даний індикатор (зелений) буде блимати.
- Якщо також працює система Plasmacluster, то індикатор блимне 6 разів.
(Синій→Зелений→Синій→Зелений→Синій→Зелений)

Щоб зупинити операцію

Виконайте ті самі дії, що й при активації функції.
Виберіть «OFF» у кроці 2.



ПРИМІТКА

- Під час дії цієї функції температура всередині холодильного та морозильного відділень може бути вищою за задану температуру приблизно на 1 °C (холодильне відділення) або приблизно на 2 °C (морозильне відділення). Дані значення є довідковими за умов, що задані такі налаштування: 3° C (холодильне відділення) та -18° C (морозильне відділення). Значення заданої температури на дисплеї не зміниться.
- Ефективність енергозбереження залежить від умов використання (встановленої температури, температури навколишнього середовища, частоти та терміну відчинення та зачинення дверцят, кількості продуктів в холодильнику).
- Відключіть дану функцію, якщо температура охолоджених напоїв недостатньо низька, або процедура виготовлення льоду займає забагато часу.

Поради щодо енергозбереження

- Залишайте якомога більше вільного простору навколо холодильника для покращення умов вентиляції.
- Встановлюйте холодильник таким чином, щоб на нього не потрапляло пряме сонячне світло, та подалі від пристроїв, що генерують тепло.
- Намагайтеся скоротити до мінімуму час, коли двері холодильника залишаються відкритими.
- Охолоджуйте гарячі продукти перед тим, як помістити їх в холодильник.
- Рівномірно розміщуйте продукти на полицях, щоб дати можливість холодному повітрю циркулювати без перешкод.

Енергоспоживання даної моделі вимірюється відповідно до міжнародних стандартів щодо показників роботи холодильника при виконанні вказаних далі умов.

- Усе приладдя вийнято із морозильного відділення, як показано на малюнку.

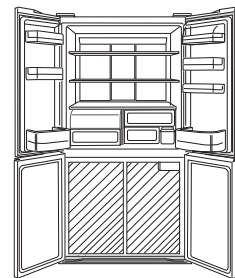

- Витримуються вказані проміжки вільного простору.

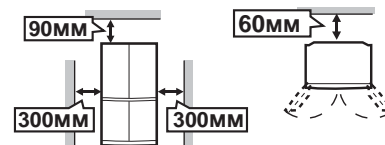

Режим відпустки

Використовуйте цю функцію, коли збираєтесь у відпустку чи залишаєте будинок на тривалий час.

Щоб розпочати виконання операції

- 1 Виберіть індикатор «Режим відпустки».

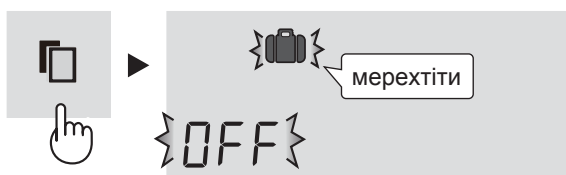

- 2 Натисніть кнопку «ON» (УВІМК).



- 3 Уведіть налаштування.



Щоб зупинити операцію

Виконайте ті самі дії, що й при активації функції. Виберіть "OFF" у кроці 2.



ПРИМІТКА

- Встановлена температура в основному відділенні холодильника буде приблизно 10°C.
- Охолодження продуктів в основному відділенні холодильника відбувається приблизно в 1/2-1/3 рази повільніше ніж в нормальному режимі. Використовуйте дану функцію, лише коли у холодильнику немає продуктів, які швидко псуються.
- Температуру в основному відділенні холодильника не можна змінювати. (На дисплеї буде відображено "10°C".)

Швидке заморожування

Ця функція може використовуватись для заморожених продуктів високої якості і є зручною для заморожування вдома.

Щоб розпочати виконання операції

- 1 Виберіть індикатор «Швидке заморожування».



- 2 Натисніть кнопку «ON» (УВІМК).



- 3 Уведіть налаштування.



Щоб зупинити операцію

Виконайте ті самі дії, що й при активації функції. Виберіть "OFF" у кроці 2.



ПРИМІТКА

- Швидке заморожування завершується автоматично приблизно через 2 години. (Позначка зникне).
- Великі продукти не можуть бути заморожені за одну операцію.
- Швидке заморожування може тривати більше ніж 2 години, якщо воно співпадає з розморожуванням, оскільки дана операція розпочинається після завершення розморожування.
- Протягом операції намагайтеся якнайрідше відкривати дверцята.

🔑 Блокування від дітей

Кнопки на панелі керування будуть заблоковані. Використовуйте дану функцію, щоб діти або сторонні особи випадково не змінили налаштування панелі.

Щоб розпочати виконання операції

- 1 Виберіть індикатор «Блокування від дітей».



- 2 Натисніть кнопку «ON» (УВІМК).



- 3 Уведіть налаштування.



Щоб зупинити операцію

Виконайте ті самі дії, що й при активації функції. Виберіть «OFF» у кроці 2.

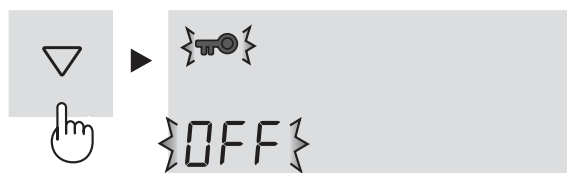

🌡 Індикація підвищення температури

Коли працює дана функція, відображається підвищення температури в холодильнику, яке може призвести до аварійної ситуації.

Щоб розпочати виконання операції

- 1 Виберіть індикатор «Індикація підвищення температури». (Індикатор світитиметься помаранчевим кольором.)



- 2 Натисніть кнопку «ON» (УВІМК).



- 3 Уведіть налаштування.



Додатково операційний індикатор (помаранчевий) блимне 3 рази.

Індикація підвищення температури

- Якщо температура всередині холодильника підійметься до вказаних далі значень, то ввімкнеться індикація, що сигналізує про підвищення температури.
Холодильне : вище 10 °C
Морозильне : вище -10 °C
- Переконайтеся, що за цей час продукти не зіпсувалися.

Індикація

- Індикатори будуть блимати.

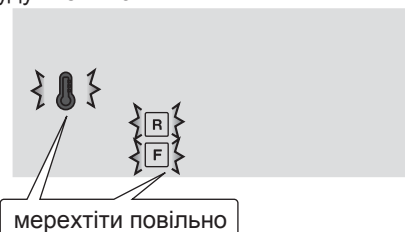

- Операційний індикатор (помаранчевий) буде блимати з інтервалом у 30 секунд.

Вимкнення мерехтіння індикатору

Натисніть кнопку , коли індикатори блимають.

Щоб зупинити операцію

Виконайте ті самі дії, що й при активації функції. Виберіть «OFF» у кроці 2.





Контроль за температурою

Температура у холодильнику регулюється автоматично. Однак, Ви можете також налаштувати температуру наступним чином.

Холодильне відділення

Температура регулюється між 0° C і 6° C, з інтервалом 1° C.

1. Оберіть позначку **R**.
На дисплеї буде відображено поточне значення попередньо встановленої температури.



2. Встановіть потрібну температуру.
[△: збільшити, ▽: зменшити]



3. Уведіть налаштування.

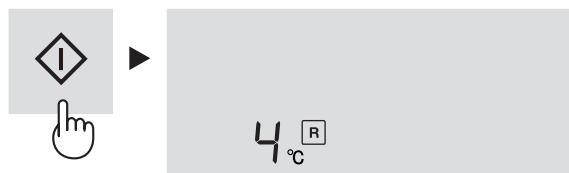

Морозильне відділення

Температура регулюється між -13° C і -21° C з інтервалом 1° C.

1. Оберіть позначку **F**.
На дисплеї буде відображено поточне значення попередньо встановленої температури.



2. Встановіть потрібну температуру.
[△: збільшити, ▽: зменшити]



3. Уведіть налаштування.

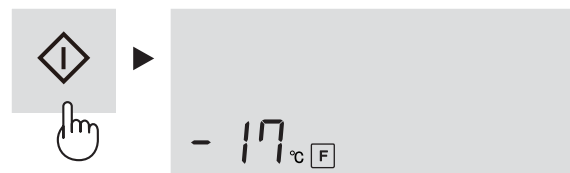

Додаткові налаштування для морозильного / холодильного відділення

Після виконання дій 1-3, описаних нижче, Ви можете змінювати температуру в морозильному та основному відділенні холодильника з інтервалом 0,5° C.

Холодильне відділення

1. Оберіть позначку **R**.
 2. Натисніть та утримуйте кнопку протягом 3 секунд або трохи довше.
Поточне попередньо встановлене значення температури на дисплеї буде змінюватися до 3,0 °C. (Дисплей виглядатиме, як показано на малюнку праворуч.)
 3. Налаштуйте температуру, виконавши дії 2-3, як описано вище.
- Виконайте дії 1-2 знову, щоб налаштувати температуру з інтервалом 1° C.

Потрійний звуковий сигнал

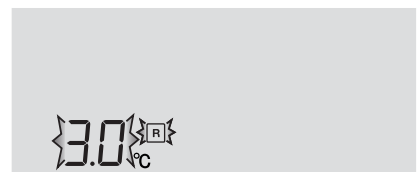

Морозильне відділення

1. Оберіть позначку **F**.
 2. Натисніть та утримуйте кнопку протягом 3 секунд або трохи довше.
Поточне попередньо встановлене значення температури на дисплеї буде змінюватися до -18,0 °C. (Дисплей блиматиме, як показано на малюнку праворуч.)
 3. Налаштуйте температуру, виконавши дії 2-3, як описано вище.
- Виконайте дії 1-2 знову, щоб налаштувати температуру з інтервалом 1° C.

Потрійний звуковий сигнал



Сигнал дверцят

- Спочатку сигнал дверцят встановлюється у положення «УВІМК».
- Якщо двері холодильника залишилися відчиненими, буде лунати звуковий сигнал.
- Звуковий сигнал дверцят пролунає через 1 хвилину після відчинення, а потім знов через хвилину (у кожному випадку 1 сигнал).
- Сигнал буде тривалим, якщо дверцята відкриті протягом приблизно 3 хвилин.

Щоб зупинити операцію

- 1 Виберіть індикацію сигналу застереження про відкриті двері, як показано на малюнку нижче.

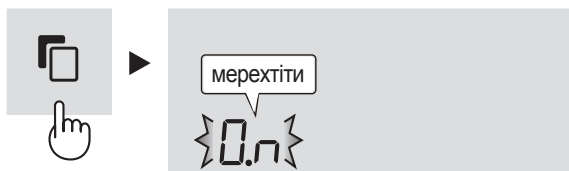

- 2 Натисніть кнопку «OFF» (ВИМК).



- 3 Уведіть налаштування.



Дисплей у режимі очікування



Щоб розпочати виконання операції

Виконайте ті ж дії, що і при зупиненні операції. Виберіть «ON» у кроці 2.

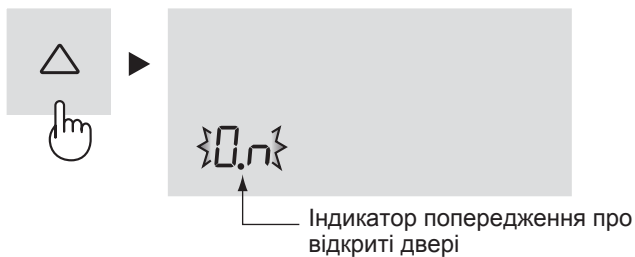

Дисплей у режимі очікування

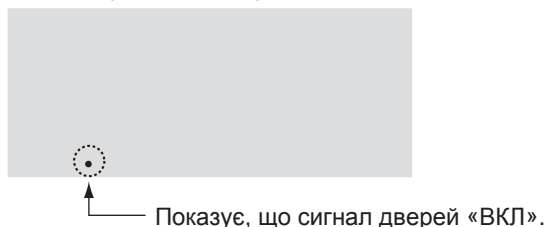

Звуковий сигнал «УВІМК»/«ВИМК»

- Спочатку функція звукового супроводу кнопкових операцій встановлена у положення «УВІМК».
- Використовуйте дану функцію для вмикання або вимикання «УВІМК»/«ВИМК» звуку, що супроводжує роботу кнопок та сигналу про закінчення операції очищення піддона для приготування льоду.

Щоб встановити звуковий сигнал у положення «ВИМК»

Натисніть одночасно кнопку ▽ та ◊ і утримуйте їх протягом 3 секунд або трохи довше.

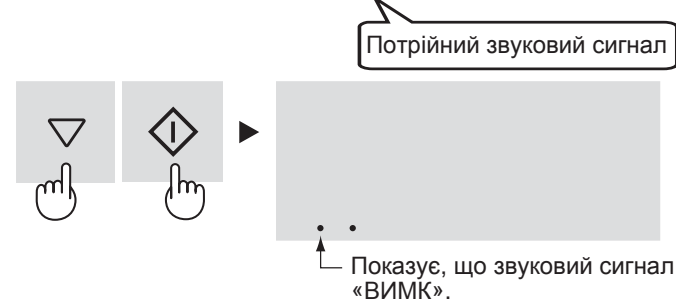

Щоб встановити звуковий сигнал у положення «УВІМК»

Натисніть одночасно кнопку ▽ та ◊ та утримуйте їх протягом 3 секунд або трохи довше знову.

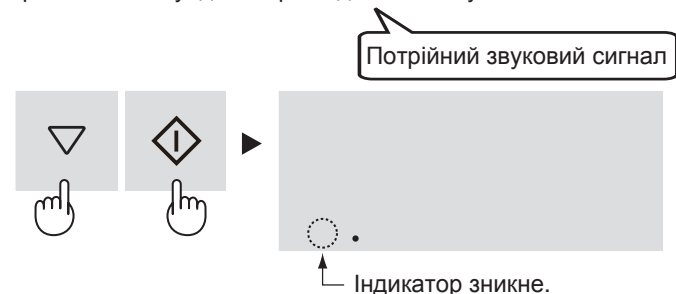

Увімкнення та вимкнення підсвічування «УВІМК»/«ВИМК»

- Використовуйте дану функцію для вмикання або вимикання («УВІМК»/«ВИМК») підсвічування панелі керування та операційного індикатора під час відкриття дверей.

Вимкнення «ВИМК»

Натисніть одночасно кнопку ▲ та ◊ і утримуйте їх протягом 3 секунд або трохи довше.

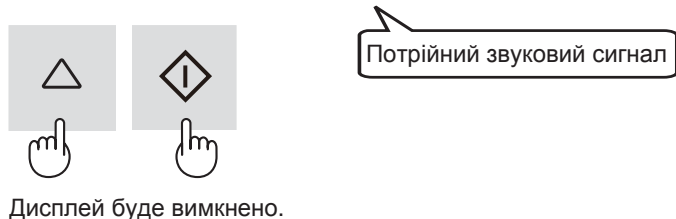

Увімкнення «УВІМК»

Натисніть одночасно кнопку ▲ та ◊ та утримуйте їх протягом 3 секунд або трохи довше знову.



АВТОМАТИЧНИЙ ЛЬОДОГЕНЕРАТОР



Процес приготування кубиків льоду

Подача води

- Вода подається із водяного бачка в піддон для приготування льоду.



Приготування льоду

- Приготування кубиків льоду. (одночасно 8 кубиків)
- Кількість кубиків льоду за цикл іноді може змінюватись.



Вивантаження льоду

- Піддон для приготування льоду повертається, щоб скинути кубики льоду, і потім знову повертається до операції «Подача води».
- Піддон для приготування льоду не повернеться, якщо контейнер для зберігання кубиків льоду заповнений.

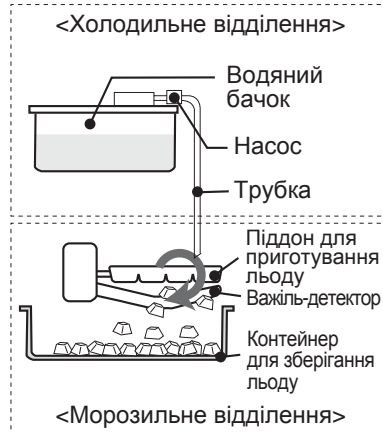

Важіль-детектор

Кількість кубиків льоду періодично перевіряється за допомогою важеля-детектора.



(Приблизно половина можливого об'єму)

Режими приготування льоду

Як показано нижче, існує 5 режимів приготування льоду. Розмір кубиків та прозорість льоду відрізняється в залежності від обраного режиму.

Режим	Індикатор	Розмір кубиків льоду	Прозорість льоду	Час, потрібний для кожного приготування льоду
Приготування льоду вимкнене		—	—	—
Звичайні кубики льоду		Нормально	Нормально	Прибл. 2 години
Великі кубики льоду		Великий	Нормально	Прибл. 3,5 години
Прозорий лід (звичайні кубики льоду)		Нормально	Високо	Прибл. 6 години
Прозорий лід (великі кубики льоду)		Великий	Високо	Прибл. 8 години

ПРИМІТКА

- Одночасно можливо готувати кубики льоду 2 типів.
Шестигранна форма Багатогранна форма (більше шести граней)
- Обрати більш від одного режиму одночасно неможливо.
- Вищенаведений час приготування льоду є приблизним показником, взятим за наступних умов: температура навколишнього повітря 30°C, регулятор температури знаходиться в положенні MED, режим енергозбереження вимкнено і двері холодильника не відкриваються або не закриваються.

Процес приготування льоду відразу після зміни режиму роботи

- Перша порція кубиків льоду, зроблена відразу після зміни робочого режиму, не відобразить зміни розміру та прозорості. Так відбувається тому, що після зміни режиму в піддоні для приготування льоду знаходиться частково приготований лід, який готувався за технологією попереднього режиму. Кубики льоду 2-ої та наступних порцій будуть відповідати показникам нового зміненого режиму.

Приготування льоду займає більше часу, якщо:

- у приміщенні висока температура;
- для охолодження потрібно менше енергії, наприклад, у зимку;
- у холодильнику зберігається багато продуктів;
- холодильник розморожується;
- двері холодильника часто відкриваються;
- виконується перезапуск операції приготування льоду;
- працює режим енергозбереження;

Прозорість льоду погіршується за наступних умов

- операція приготування льоду виконується вперше;
- в інших відділеннях холодильника зберігається багато продуктів;
- працює режим енергозбереження або виконується операція швидкого заморожування;
- температура, що встановилася у холодильнику, вища або нижча за початкове значення, задане регулятором температури (в холодильному відділенні 3° C, в морозильній камері -18° C);

Підготовка до першого приготування льоду

- Вимийте водяний бачок та контейнер для зберігання льоду.
- Виконайте операцію очищення піддона для приготування льоду, щоб очистити піддон та трубку (всередині автоматичного льодогенератора можуть бути сторонні запахи або забруднення).



Приготування льоду

ОБЕРЕЖНО!

Наливайте у бачок тільки питну воду.

Щоб розпочати виконання операції

Спочатку всі режими приготування льоду вимкнені «ВИМК».

1 Виберіть один із чотирьох режимів.

- | | | | |
|--|-----------------------------------|--|--|
| | Кубики льоду стандартного розміру | | Прозорий лід (Кубики льоду стандартного розміру) |
| | Великі кубики льоду | | Прозорий лід (Великі кубики льоду) |

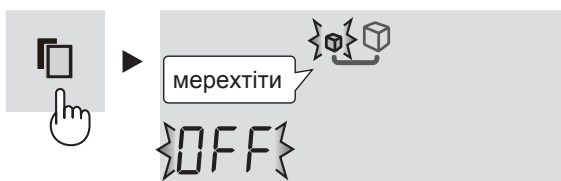

2 Натисніть кнопку «ON» (УВИМК).



3 Уведіть налаштування.



4 Витягніть водяний бачок та налійте в нього воду.

- Тримавши водяний бачок, не нахилийте його, щоб не пролити воду.

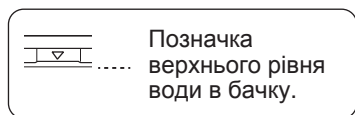

Позначка верхнього рівня води в бачку.

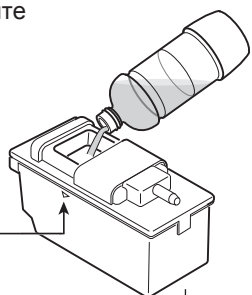

5 Встановіть водяний бачок.

- Встановіть водяний бачок належним чином. Операція приготування льоду не розпочнеться, поки водяний бачок не буде встановлено повністю.

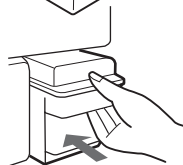

Процес приготування льоду виконується автоматично.

ПРИМІТКА

- Перша партія кубиків льоду готується приблизно 24 години.
- Для виконання вимог гігієни міняйте воду у водяному бачку раз на тиждень, навіть якщо в ньому залишилась вода.
- Якщо водяний бачок залишається порожнім, іноді це може спричинити глухий шум, але це нормальне явище.

Індикація процесу приготування льоду

Індикація процесу приготування кубиків льоду буде змінюватися відповідно до стадії виконання, як показано в таблиці нижче.

Індикація	Стан
	<ul style="list-style-type: none"> • Процес автоматичного приготування льоду не виконується. • Протягом 5 хвилин після подачі води.
	Процес приготування льоду розпочався.
	<ul style="list-style-type: none"> • Операція приготування льоду виконана приблизно на дві третини. • Контейнер для зберігання льоду заповнено.
	Процес приготування льоду завершено. Кубики льоду вивантажуються в контейнер для зберігання льоду. (Панель керування засвітиться, і на ній відобразиться індикатор завершення процесу.)
	У водяному бачку немає води. Налийте воду у водяний бачок. <ul style="list-style-type: none"> • Навіть якщо водяний бачок порожній, індикатор не буде блимати під час відкриття та закриття дверей холодильника. Та після короткої паузи індикатор знову почне блимати.

ПРИМІТКА

- Наливайте у бачок тільки питну воду. Забороняється наливати гарячу воду (бачок здатний витримати температуру до 60° C), соки, чай, газовані та енергетичні напої тощо. (Невиконання даного правила може призвести до забруднення внутрішніх вузлів.) Це може стати причиною несправної роботи льодогенератора.
- Якщо у водяному бачку замало води, то можуть виникнути проблеми із приготуванням великих кубиків льоду, навіть якщо вибрано режим для приготування великих кубиків льоду.
- Не кладіть лопатку або продукти на лід. Це може стати причиною несправної роботи льодогенератора (можливе пошкодження важеля-детектора тощо) або заблокувати контейнер. Розміщуйте лопатку в зазначеному місці.

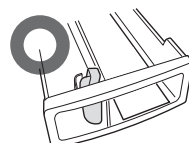

Виступи на кубиках льоду

- На формочках піддона для приготування льоду є отвори. Тому на кубиках льоду, зроблених у піддоні, на місці цих отворів формуються виступи.
- Ці виступи можуть бути гострими. Тому будьте обережні, якщо кубики льоду попадають безпосередньо до рота.

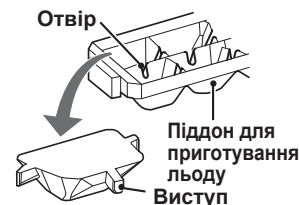

Білі вкраплення та нерозчинна речовина

- Мінеральні речовини, які містяться у воді, під час замороження можуть затвердіти та набути білого відтінку. У процесі замороження мінеральні речовини стають нерозчинними у воді, тому після танення льоду може залишитися тільки нерозчинна біла речовина, але це нормальне явище.
- Наймовірніше таке явище може спостерігатися, якщо використовується жорстка вода (наприклад, якщо твердість води становить 100 мг/л або більше).
- Ця проблема може виникнути, навіть якщо ввімкнений режим приготування прозорого льоду.

UA

Вимкнення режиму приготування льоду

- Користуйтеся цією функцією вночі та взимку.
- Контейнер для зберігання льоду можна використовувати як морозильне відділення.

Щоб зупинити операцію

- 1 Виберіть режим приготування льоду, який наразі використовується.



- 2 Натисніть кнопку «OFF» (ВИМК).



- 3 Уведіть налаштування.



- 4 Вилийте воду із водяного бачка. Ретельно висушіть його та встановіть на місце.



Після вимкнення режиму приготування льоду

- Навіть після вимкнення режиму приготування льоду буде виконана ще одна операція по вивантаженню кубиків льоду, тому піддон для приготування льоду та важіль-детектор ще будуть задіяні.
- Після завершення вивантаження кубиків льоду індикація процесу приготування льоду вимкнеться.

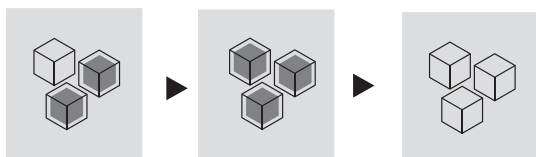

- Забороняється класти продукти в контейнер, поки не вимкнеться індикація процесу приготування льоду. Порушення даного правила може призвести до пошкодження важеля-детектора.

Щоб відновити приготування льоду

Див. «Приготування льоду».

Очищення піддона для приготування льоду

Є можливість почистити піддон для приготування льоду та трубку. Використовуйте дану функцію на початку роботи або після тривалого простою холодильника.

- Вода з водяного бачка подається в піддон для приготування льоду примусово.
- За одну операцію очищення витрачається 100 мл води. Однак коли встановлено режим для приготування великих кубиків льоду, витрата води становить 230 мл.

Підготовка

Налийте воду в бачок та встановіть його на місце. Звільніть контейнер для зберігання льоду.

Щоб розпочати виконання операції

- 1 Виберіть індикатор операції очищення піддона для приготування льоду.

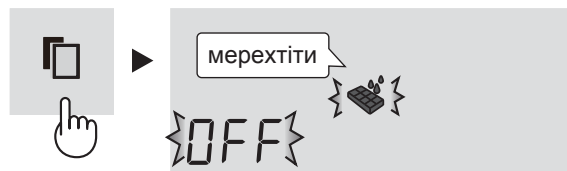

- 2 Натисніть кнопку «ON» (УВИМК).



- 3 Завершіть налаштування. (Розпочнеться операція очищення піддона для приготування льоду).



Під час виконання операції очищення піддона для приготування льоду

Операція виконується приблизно 40 секунд. Не витягайте контейнер для зберігання льоду.

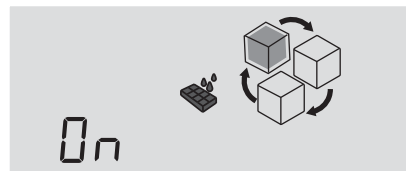

Індикатор процесу мерехтіння, як показано на малюнку вище.



- 4 Повторіть кроки 2 – 3.

- 5 На закінчення натисніть кнопку . Вилийте воду з контейнера для зберігання льоду. Ретельно висушіть його та встановіть на місце.

ПРИМІТКА

Оразу після закінчення операції очищення виконується перехід до виконання поточного режиму приготування льоду.

ЗБЕРІГАННЯ ПРОДУКТІВ

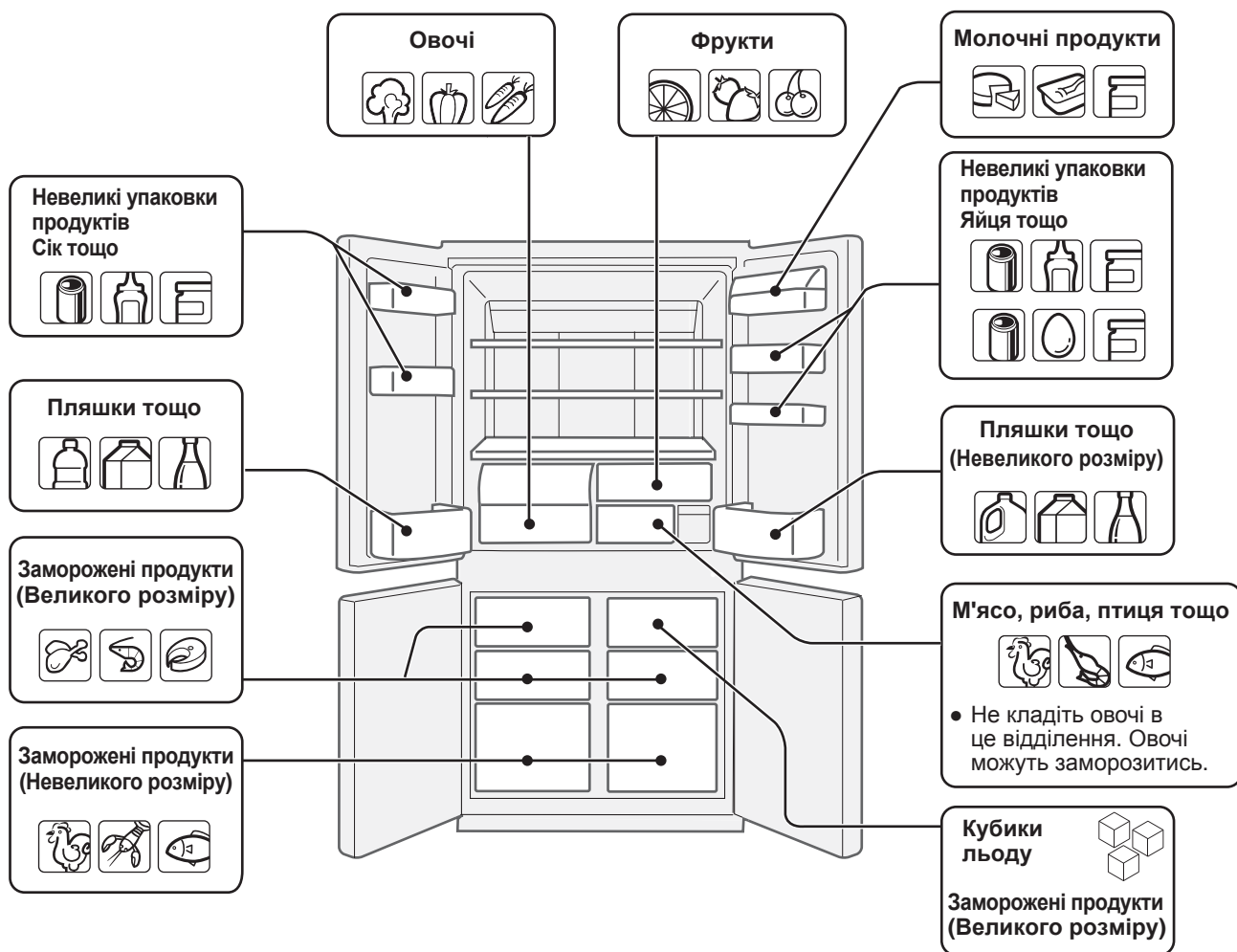

Охолодження уповільнює процес псування продуктів. Подовжити термін зберігання продуктів, які швидко псуються на полиці холодильника, можна одним способом – кладіть продукти на зберігання у найсвіжішому стані. Нижче наводяться загальні рекомендації щодо зберігання продуктів.

Фрукти/Овочі

Щоб зменшити втрату вологи, фрукти та овочі слід вільно розмістити у пластиковій упаковці, наприклад, покласти в целофанові пакети або завернути у плівку (але не герметично) та розташувати в контейнері для овочів або фруктів.

Якщо зберігати багато овочів, то на них може з'явитися роса. Це не впливає на роботу чи експлуатаційні якості холодильника. Використовуйте суху ганчірку для усунення роси.

Молочні продукти та яйця

- На упаковці більшості молочних продуктів є інформація про термін придатності, а також температуру і термін зберігання в холодильнику.
- Яйця зберігайте на підставці для яєць.

М'ясо/Риба/Птиця

- Покладіть на тарілку або блюдо й накрийте бумогою або целофановою плівкою.
- Великі шматки м'яса, риби або птиці розміщуйте в глибині полиці.
- Усі готові продукти добре запакуйте або кладіть, що не пропускає повітря.

ПРИМІТКА

- Рівномірно розміщуйте продукти на полицях, щоб забезпечити можливість циркуляції холодного повітря без перешкод.
- Гарячі продукти охолоджуйте перед зберіганням. Зберігання гарячих продуктів збільшує температуру в камері і ризик псування продуктів.
- Не блокуйте впускні і випускні отвори холодного повітря, що циркулює у відділеннях та контейнерах, інакше продукти не будуть рівномірно охолоджуватись в холодильнику.
- Тримайте дверцята надійно замкненими.

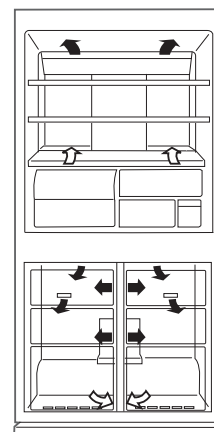

← В
 → ІЗ

Не кладіть продукти безпосередньо перед випускним отвором холодного повітря. Це може призвести до їх заморожування.

UA

Для найкращого заморожування

- Продукт повинен бути свіжим.
- Щоб швидко заморозити продукт, заморожуйте невеликими частинами.
- Продукти повинні бути належним чином запаковані, щільно запаковані або накриті.
- Рівномірно розміщуйте продукти в морозильній камері.
- Щоб знати, де що лежить, наклейте на упаковки і контейнери наклейки.

ДОГЛЯД І ПРИБИРАННЯ

ОБЕРЕЖНО!

- Перш за все відключіть холодильник, щоб уникнути ураження електричним струмом.
- Не лийте воду прямо всередину холодильної камери. Це може призвести до пошкодження чи іржавіння ізолюючого матеріалу.

ВАЖЛИВО

Щоб уникнути тріщин на внутрішніх поверхнях чи пластикових частинах, дотримуйтесь цих порад.

- Витирайте харчові жири з усіх пластикових частин.
- Оскільки деякі очищуючі хімічні засоби можуть пошкодити поверхню, використовуйте лише розбавлені очищуючі рідини (мильну воду).
- У разі використання нерозбавленого миючого засобу або неналежного витирання мильної води, пластик може розтріскатися.

- 1 Зніміть водяний бачок, вимийте його та ретельно висушіть, щоб запобігти появі плісняви та бактерій. (Один раз на тиждень)
- 2 Вийміть допоміжні елементи та полиці з камери і дверцят. Після миття ретельно промийте водою всі пластикові деталі.
- 3 Протріть внутрішні поверхні тканиною, змоченою в теплій мильній воді. Потім протріть тканиною, змоченою в чистій холодній воді.
- 4 Забруднення зовнішніх поверхней холодильника видаляйте за допомогою м'якої тканини.
- 5 Магнітні ущільнювачі дверцят очистуйте за допомогою зубної щітки, змоченою в теплій мильній воді.
- 6 Витирайте контрольну панель сухою ганчіркою.

ПРИМІТКА

- Щоб уникнути пошкоджень холодильника, не використовуйте сильнодіючих миючих засобів чи розчинників (лак, фарбу, поліруючий порошок, бензин, кип'ячену воду та ін.)
- Якщо було відключено енергопостачання, будь ласка, зачекайте щонайменше 5 хвилин перед наступним підключенням холодильника.
- Скляні полиці важать приблизно по 3 кг. При їх вийманні і перенесенні бути обережними і міцно тримати.
- Не кидати предмети всередині холодильника і не наносити удари по внутрішнім стінкам – це може привести до тріщин на внутрішній поверхні.

Розморожування

Завдяки унікальній системі енергозбереження розморожування повністю автоматизовано.

Якщо зникає підсвічування

Щоб замінити лампи у відділах холодильника, звертайтеся до авторизованих дилерів SHARP. Заміну ламп може здійснювати лише кваліфікований персонал сервісних центрів.

При перевезенні

- Перед транспортуванням звільніть піддон для приготування льоду, виконавши таку процедуру.

- 1 Вилийте воду з водяного бачка та звільніть від вмісту контейнер для зберігання льоду.
- 2 Увімкніть «УВІМК» режим очищення піддона для приготування льоду. (Див. «Очищення піддона для приготування льоду»).
- 3 Приблизно через 40 секунд після сигналу про закінчення операції злийте воду або звільніть від льоду контейнер для зберігання льоду.

- Витріть насухо воду у випаровувальному піддоні. Перед тим як висушити піддон, відключіть холодильник від електромережі та зачекайте трохи більше години, тому що деталі холодильника в процесі роботи нагріваються до дуже високої температури. (Випаровувальний піддон знаходиться в задній частині холодильника).

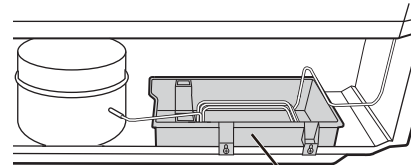

Випаровувальний піддон

- За допомогою роликів холодильник можна пересувати назад та вперед.

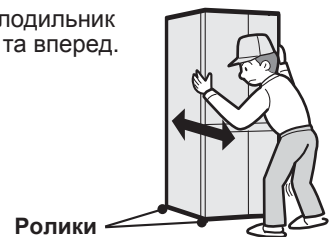

Ролики

- При перенесенні тримайте пристрій за ручки на задній стінці і днищі.

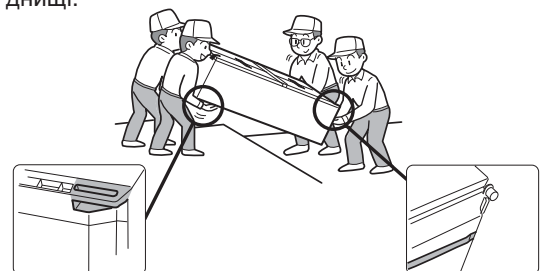

Відключення холодильника

Якщо Ви відключаєте холодильник на тривалий період, звільніть його від усіх продуктів і ретельно помийте. Від'єднайте шнур живлення від мережі і залиште всі дверцята відкритими.

ПЕРЕД ТИМ ЯК ЗАТЕЛЕФОНУВАТИ ДО СЕРВІСНОГО ЦЕНТРУ

Перед тим, як звернутися до сервісної служби, перевірте наступне:

Проблема	Рішення
На зовнішній поверхні холодильника є гарячі ділянки.	Це нормально. Всередині корпусу є гарячі труби для запобігання утворення конденсату.
Холодильник шумить.	Це нормально, якщо холодильник шумить наступним чином. <ul style="list-style-type: none"> Гучний шум компресора на початку роботи – через деякий час він затихає. Гучний шум компресора один раз на день – звук роботи відразу ж після автоматичного розморожування. Звук рідини, що витікає (булькання і шипіння) – звук хладагенту, що тече в трубах (іноді він стає гучнішим). Рипіння, скрип, тріск – звуки, що виникають унаслідок розширення чи скорочення внутрішніх стінок або деталей у результаті охолодження.
Зовні або всередині холодильника утворюються іній або конденсат.	Це може спостерігатися в одному з наступних випадків. Витріть іній вологою тканиною, а конденсат - сухою. <ul style="list-style-type: none"> При високій вологості повітря. Коли дверцята часто відкриваються та закриваються. Коли у холодильнику зберігаються дуже вологі продукти (їх необхідно загорнути).
Продукти у холодильній камері замерзають.	<ul style="list-style-type: none"> Чи працює холодильник протягом тривалого часу з регулятором температури холодильної камери, встановленим на 0°C? Чи працює холодильник протягом тривалого часу з регулятором температури морозильної камери, встановленим на -21°C? Низька температура навколишнього повітря може призвести до заморожування продуктів, навіть якщо регулятор температури холодильної камери встановлено на позначку 6°C.
Запах у відсіку.	<ul style="list-style-type: none"> Продукти з міцним запахом треба зберігати в упаковці. Дезодоруюча система не може видалити увесь запах.
Панель керування не працює.	Дана проблема може виникнути у таких випадках: <ul style="list-style-type: none"> Якщо панель або руки мокрі, жирні, тощо. Якщо панель керування у рукавицях або торкаються кнопок пальцем із накладеною пов'язкою з лейкопластиру, нігтем або яким-небудь предметом. Якщо на кнопки нанесено наклейки або липку стрічку. Якщо на кнопку натискають за межами її чутливості. Якщо часу, протягом якого натискають на кнопки, недостатньо для їх спрацювання.

ПРИГОТУВАННЯ ЛЬОДУ

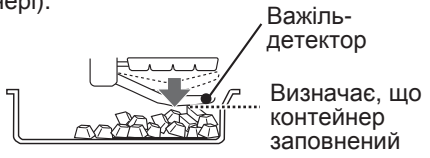
Проблема	Рішення
Льодогенератор не готує лід.	<ul style="list-style-type: none"> Чи є вода у водяному бачку? (Якщо в бачку немає води, індикація процесу приготування льоду мерехтітиме). Чи належним чином встановлено водяний бачок? Чи не залишилися лопатка або якісь продукти в контейнері для зберігання льоду? Можливо, режим приготування льоду взагалі вимкнений? Чи не скупчилися кубики льоду в задній частині контейнера для зберігання льоду? (Рівномірно розмістіть кубики льоду в контейнері). Спробуйте виконати операцію очищення піддона для приготування льоду. Якщо операція очищення піддона для приготування льоду виконується належним чином, почекайте один день. Потім можна буде знову готувати лід. 
Кубики льоду утворюються повільно	<ul style="list-style-type: none"> Можливо, операцію приготування льоду щойно перезапустили? Можливо, в бачок щойно налили питну воду?
Кубики льоду маленького розміру, з округлими гранями або з'єднані між собою. Кубики льоду мають виступи або порожнини.	<ul style="list-style-type: none"> Кубики льоду можуть бути маленького розміру або з'єднані між собою головним чином щойно перед чи після подачі води. Якщо лід зберігається тривалий час, то кубики можуть стати меншими, з округлими гранями, злипнутися. Виступи на кубиках формуються на місці отворів у формочках піддона для приготування льоду. Порожнини в кубиках льоду утворюються з бульбашок повітря; бульбашки можуть об'єднуватися та утворювати більші порожнини.
Кубики льоду мають сторонній запах.	<ul style="list-style-type: none"> Чи свіжа вода у водяному бачку, чи не має вона стороннього запаху? Чи немає у водяному бачку залишків миючого або дезинфікуючого засобу, що використовувався для його миття? Якщо лід зберігається тривалий час, він може набувати стороннього запаху.
Немає подачі води або кубики льоду не вивантажуються, навіть коли виконується операція «Очищення піддона для приготування льоду».	<ul style="list-style-type: none"> Чи не заповнений контейнер для льоду? Чи є вода у водяному бачку? (Звільніть контейнер для зберігання льоду.) Чи є вода у водяному бачку?

ЯКЩО ВАМ ВСЕ Ж ТАКІ ПОТРІБНЕ СЕРВІСНЕ ОБСЛУГОВУВАННЯ

Зверніться до найближчого агента з обслуговування виробів SHARP.

Благодарим ви, че избрахте този продукт на SHARP. За да използвате пълноценно вашия хладилник SHARP, първо прочетете ръководството за работа.

- Хладилникът е предназначен само за домашна употреба при околна температура между +5°C и +43°C. Хладилникът не трябва да се подлага на температура от -10°C или по-ниска за дълги периоди.

Да се използва само за
домакински цели

ПРЕДУПРЕЖДЕНИЕ

- Хладилникът съдържа запалим хладилен агент (R600a: изобутан) и разпенващ агент (циклопентан). Спазвайте следните правила, за да предотвратите запалване и експлодиране.
 - Охладителната система отзад и вътре в хладилника съдържа хладилен агент. Пазете охладителната система от контакт с остри предмети.
 - Не използвайте механични или други средства, за да ускорите размразяването. (Хладилникът разполага със система за автоматично размразяване)
 - Не използвайте електрически уреди вътре в хладилника.
 - Използвайте само специално посочените за хладилно отделение лампи.
 - Не блокирайте отворите по периферията на хладилника.
 - Не използвайте запалими спрейове, например боя, в близост до хладилника. Това може да причини експлозия или пожар.
 - Ако се получи пробив в охладителната система, не пипайте електрическия контакт и не използвайте открит пламък. Отворете прозореца и проветрете помещението. Свържете се със сервис, одобрен от SHARP.
 - Хладилникът трябва да се изхвърли по съответния начин. Занесете хладилника в завод за рециклиране на запалими хладилни агенти и разпенващи агенти.
- Не съхранявайте силно летливи и запалими материали като етер, бензин, пропан (газ), адхезиви, чист спирт и т.н. Тези материали са взривоопасни.
- Събралият се по щепсела прах може да причини пожар. Избършете го внимателно.
- Не се опитвайте да модифицирате хладилника. Това може да причини пожар, токов удар или нараняване.
- Уверете се, че хладилникът не представлява опасност за деца, когато същият се съхранява, преди да бъде извозен като отпадък. (напр. свалете магнитното уплътнение на вратата, за да предотвратите заклещване на деца)

ВНИМАНИЕ

- Не пипайте компресора или частите около него, тъй като се нагорещават много по време на работа и може да се нараните на металните ръбове.
- Не пипайте храните или металните съдове във фризера с мокри ръце. Това може да причини измръзване.
- Не използвайте удължители и щепсели-адаптери.
- Не слагайте напитки в бутилки и в кутии във фризера, тъй като те могат да се счупят, когато замръзнат.
- Уверете се, че захранващият шнур не е повреден по време на монтаж или преместване. Ако щепселът или захранващият шнур са разхлабени, не включвайте щепсела в контакта. Има риск от токов удар!
- Изключете уреда от електрическата мрежа, като извадите щепсела от контакта. Не изваждайте щепсела, дърпайки кабела. Това може да причини токов удар или пожар.
- Ако захранващият кабел се повреди, той трябва да се смени от сервис, одобрен от SHARP, тъй като се изисква специален кабел.
- При изтичане на газ отворете прозореца, за да проветрите. Не пипайте хладилника или щепсела.
- Не поставяйте предмети, съдържащи течност или нестабилни предмети върху хладилника.
- Този уред може да се използва от деца на възраст над 8 години, от хора с намалени физически, сетивни или умствени възможности, както и от хора без опит и знания, стига да бъдат под наблюдение или пък да им е бил направен инструктаж относно безопасната употреба на уреда, така че да са разбрали възможните опасности. Не позволявайте на деца да си играят с уреда. Почистването и поддръжката не бива да се правят от деца без надзор.

Информация за изхвърлянето за потребители (частни домакинства)



Внимание:
На Вашето изделие има маркиран този символ. Това означава, че употребяваните електрически и електронни изделия не трябва да се смесват с общите битови отпадъци. Съществува отделна система за събиране на тези изделия.

1. В Европейския съюз

Внимание: Ако желаете да изхвърлите това оборудване, моля не използвайте обикновените контейнери за смет!

Употребяваните електрически уреди и електронно оборудване трябва да се третират отделно и в съответствие със законодателството, което изисква правилна преработка, регенерация и рециклиране на употребяваните електрически уреди и електронно оборудване.

След въвеждането от страните-членки, частните домакинства на територията на Европейския съюз могат да върнат употребяваните електроуреди и електронно оборудване на определените за това места безплатно*. В някои страни* местният търговец, от когото сте закупили оборудването, може да вземе безплатно стария уред, ако купите подобен нов.

*) Моля свържете се с местните власти за повече подробности.

Ако електроуредите или електронното оборудване имат батерии или акумулатори, моля предварително ги изхвърлете отделно в съответствие с местните изисквания.

С правилното изхвърляне на това изделие Ви гарантирате, че отпадъците ще преминат необходимата преработка, регенерация и рециклиране и по този начин предотвратяват потенциалните отрицателни въздействия върху околната среда и човешкото здраве, които биха възникнали иначе в резултат на неправилното третиране на отпадъците.

2. В други страни извън ЕС

Ако желаете да изхвърлите това изделие, моля свържете се с местните власти и попитайте какъв е правилният начин на изхвърляне.

За Швейцария: Употребяваните електроуреди и електронно оборудване могат да се върнат безплатно в магазина, от който са закупени, дори и да не закупите ново изделие. Още депа за отпадъци са изброени на фирмената страница на www.swico.ch или www.sens.ch.

ПРЕДУПРЕЖДЕНИЕ

- Не слагайте хладилника на влажно или мокро място, тъй като това може да повреди изолацията и да причини теч. Отвън на корпуса може да се образува конденз, който да причини ръжда.

1 Оставете достатъчно пространство за вентилация около хладилника.

- На фигурата е посочено минималното пространство, което трябва да се спазва при инсталиране на хладилника. Енергопотреблението се изчислява съгласно други размери.
- Ако оставите по-голямо пространство, хладилникът ще консумира по-малко ток.
- Ако хладилникът се използва в пространство с размери, по-малки от посочените на фигурата, това може да доведе до прегряване на агрегата, високо ниво на шум и повреда.
- Разстоянието между задната страна на хладилника и стената трябва да бъде 60 мм или повече, но по-малко от 75 мм. Ако пространството е по-широко от 75 мм, бихте могли да се нараните при допир с компресора и периферните му части, които са много горещи по време на работа.

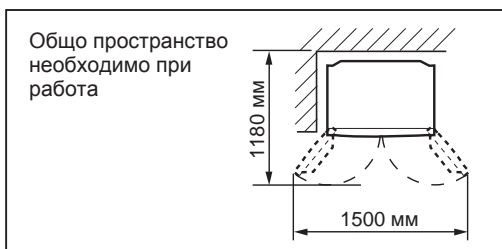
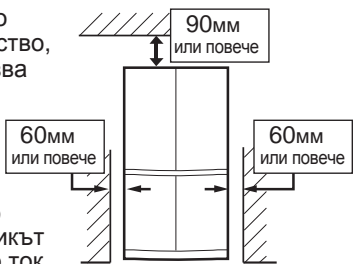

2 Нивелирайте хладилника чрез двете предни регулируеми крачета.

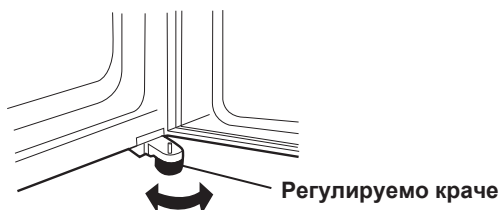

3 Когато дясната и лявата врата не са подравнени, нивелирайте чрез регулируемите крачета.

Когато лявата врата е повдигната.

Когато дясната врата е повдигната.



(Докато регулируемите крачета от другата страна е леко над земята.)

4 Отвийте четирите винта от долната част на корпуса и след това монтирайте с тях капака на крачетата (който ще намерите в хладилното отделение).

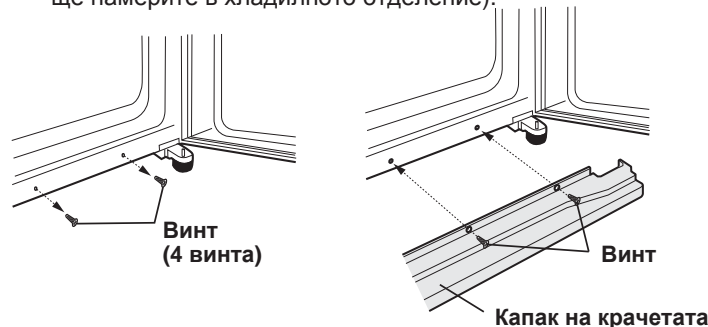

ЗАБЕЛЕЖКА

- Поставете хладилника така, че щепселът да бъде достъпен.
- Пазете хладилника от пряка слънчева светлина.
- Не слагайте уреда до източници на топлина.
- Не слагайте уреда направо на земята. Осигурете подходяща основа.
- Ако включите щепсела в контакта при отворена врата, се включва алармата за отворена врата – това е нормално. Алармата спира при затваряне на вратата.

Преди включване на хладилника

Почистете вътрешните части с кърпа, напоена с топла вода. Ако използвате сапунена вода, избършете щателно с вода.

ТЕМПЕРАТУРЕН ИНДИКАТОР

Хладилникът разполага с температурен индикатор в хладилното отделение, който позволява да контролирате средната температура в най-студената зона.

Най-студена зона

Символът указва най-студената зона в хладилното отделение. (Поставката на вратата, която се намира на същата височина, не влиза в най-студената зона.)

Символ



Проверка на температурата в най-студената зона

Редовно проверявайте температурата в най-студената зона и при необходимост регулирайте термостата на хладилника. За да поддържате правилната температура в уреда, проверявайте дали температурният индикатор е винаги СИН. Ако температурният индикатор стане БЯЛ, температурата е твърде висока; в този случай задайте по-висока степен на термостата на хладилника и изчакайте 6 часа, преди отново да проверите температурния индикатор.

СИН



Правилна настройка

БЯЛ



Температурата е твърде висока, настройте термостата на хладилника.

ЗАБЕЛЕЖКА

- Вътрешната температура на хладилника зависи от различни фактори като стайната температура, количеството храна и честотата на отваряне на вратата.
- Когато е прибрана прясна храна или вратата е оставена отворена известно време, е нормално температурният индикатор да стане БЯЛ.

ОПИСАНИЕ

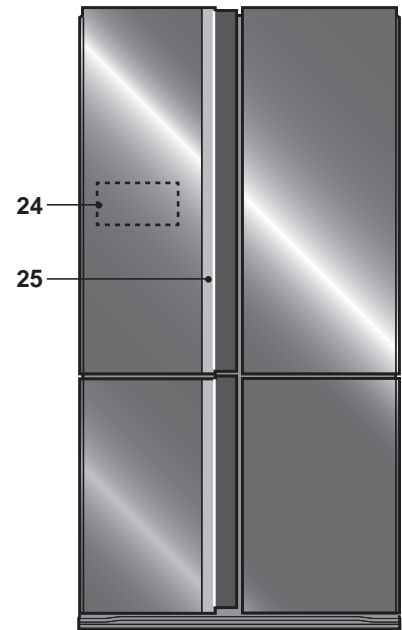
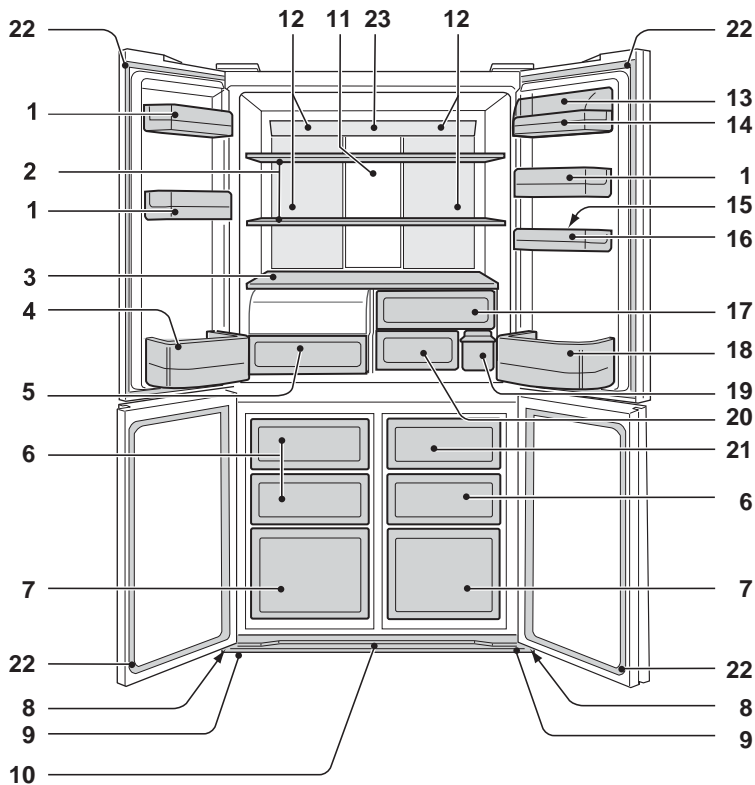

1. Поставки на вратата (3 бр.)

2. Рафтове на хладилника (2 бр.)

3. Рафт

4. Поставка за бутилки (лява)

5. Отделение за зеленчуци с висока степен на херметизация

При отваряне на отделението за зеленчуци капакът му се вдига.

6. Фризерни отделения (малък)

(3 бр.)

7. Фризерни отделения (голям) (2 бр.)

8. Колелца (4 бр.)

9. Регулируеми крачета (2 бр.)

10. Капак на крачетата

11. Алюминиев панел

Панелът се охлажда отзад и така индиректно охлажда хладилното отделение. По този начин охлаждането на храната става леко, без тя да се излага на студен въздушен поток.

12. Лампа

13. Капак на поставката за разни полезни неща

14. Поставка за разни неща

15. Форма за яйца

16. Кутия за яйца

17. Отделение за плодове

18. Поставка за бутилки (дясна)

За големи бутилки преместете преградката най-назад.

Преградка

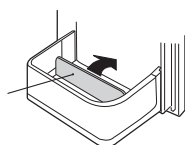

19. Воден резервоар

20. Отделение за запазване на свежестта

21. Контейнер за съхраняване на готовия лед

За да не повредите кутията за съхраняване на лед, не правете лед и не наливайте масло в нея.

22. Магнитни уплътнения за вратата (4 бр.)

23. Еко знак

Ако вратата на хладилника бъде оставена отворена, цветът на лампата постепенно ще промени от син на оранжев. Това показва, че температурата в хладилника се покачва.

24. Сензорен контролен панел

25. Индикатор на дръжката

Когато иконките Plasmacluster (Плазмакълъстер), Energy saving (Енергоспестяване) и Temperature increase sign (Повишаване на температурата) се активират, индикаторът ще започне да мига.

Ионизатор "Plasmacluster" : Синьо

Енергоспестяване : Зелено

Иконка, която сигнализира за повишаване на температурата в хладилника : Оранжево

Ароматизатор

Ароматизаторът е монтиран на пътя на студения въздух. Не изисква управление и почистване.

Може да освободите място за още храна в хладилника като извадите вътрешните аксесоари.

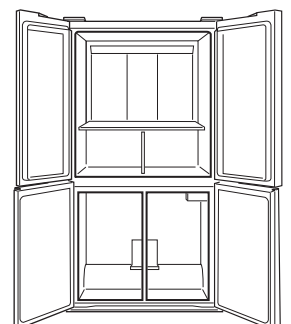

Сензорен контролен панел

За управление натискайте клавишите с гола ръка.

За осветяване на контролния панел

Натиснете  клавиша (Enter).

Обикновено се показва само клавиша  (Enter).

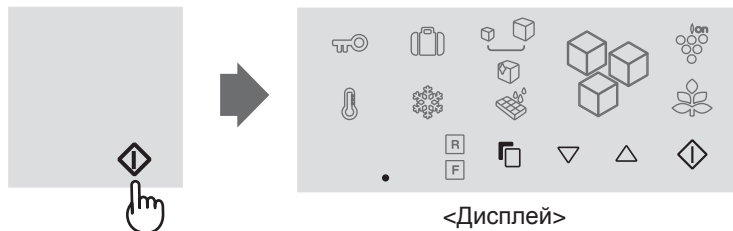

- Панелът ще се светне и ще покаже текущата настройка.
- След като настроите функциите и не извършвате никакви операции в продължение на 1 минута, дисплеят автоматично ще се върне в начално състояние.

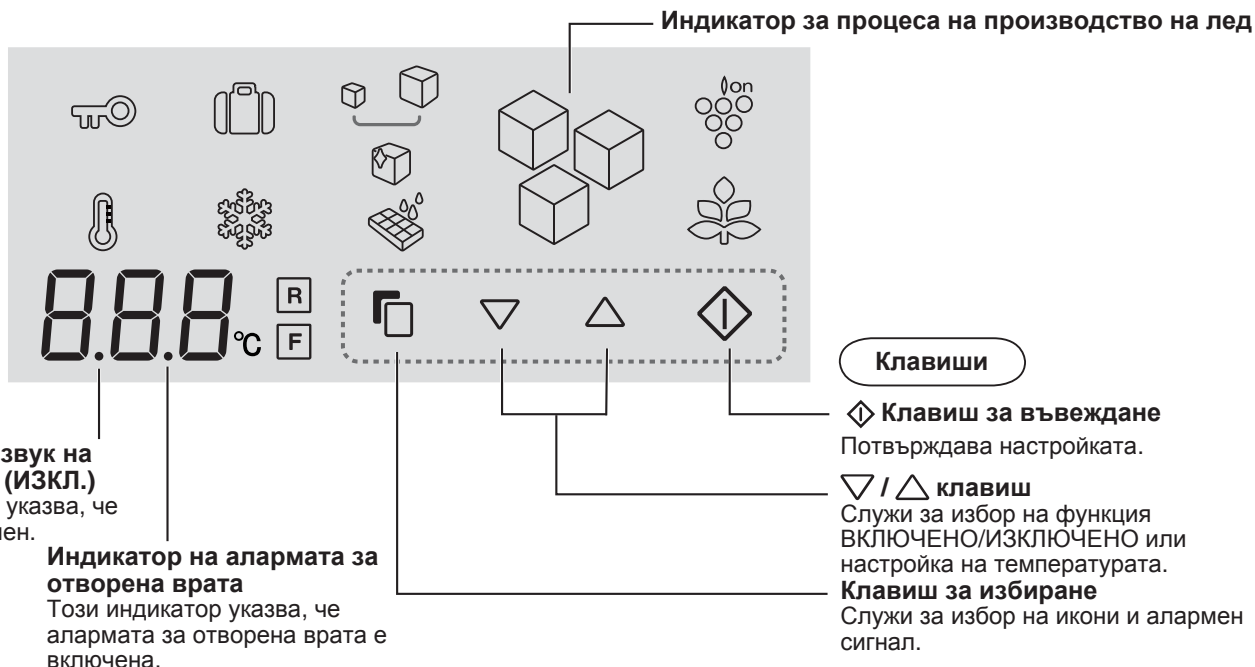



Индикатор за звук на бутоните OFF (ИЗКЛ.)
Този индикатор указва, че звукът е изключен.

Индикатор на алармата за отворена врата
Този индикатор указва, че алармата за отворена врата е включена.





Клавиши

 **Клавиш за въвеждане**
Потвърждава настройката.





 /  **клавиш**
Служи за избор на функция ВКЛЮЧЕНО/ИЗКЛЮЧЕНО или настройка на температурата.

 **Клавиш за избиране**
Служи за избор на икони и алармен сигнал.

Иконки на различните функции

-  Йонизатор "Plasmacluster"
-  Енергоспестяване
-  Производство на лед
-  Производство на големи кубчета лед
-  Производство на чисти кубчета лед

Иконките на активните функции са оцветени в определен цвят.

-  Почистване на формите за лед
-  Ваканционен режим
-  Експресно замразяване
-  Защита от деца
-  Иконка, която сигнализира за повишаване на температурата в хладилника

Иконки за контролиране на температурата

 **Хладилно отделение**

 **Фризерно отделение**

Всеки път, когато отваряте вратата

Контролният панел ще светне, за да покаже текущата настройка.

- Не е възможно въвеждането на операции, докато вратата на хладилника е отворена.

При възстановяване на подаването на ток

- Ако токът спре по време на операциите за експресно замразяване или почистване на формите за лед, операцията спира.
- Индикаторът за процеса на производство на лед се връща в начално състояние.
- Другите настройки ще се показват по същия начин, както и преди спирането на тока.

Йонизатор "Plasmacluster"

Йонизаторът в хладилника освобождава положителни и отрицателни йони в хладилното отделение. Тези групи йони премахват плесента във въздуха.

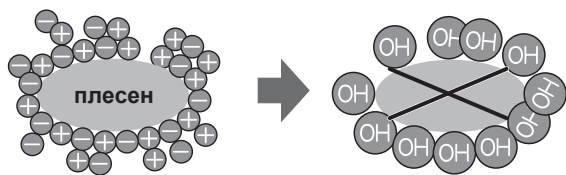

Стартиране на операцията

- 1 Натиснете иконката "Plasmacluster".



- 2 Натиснете "ON" (ВКЛ.).



- 3 Потвърждава настройката.



Освен това индикаторът на дръжката (син) ще премигне 3 пъти.

Индикаторът на дръжката е в действие

- Всеки път щом затворите вратата, индикаторът ще премигва (в син цвят).
- Ако функцията Energy saving (Енергоспестяване) е активирана, индикаторът ще премигне 6 пъти. (синьо→зелено→синьо→зелено→синьо→зелено)

Отмяна на операцията

Става по същия начин, както включването на функцията. Изберете "OFF" в стъпка 2.



ЗАБЕЛЕЖКА

- В хладилника може да се усеща лека миризма. Това е миризмата на озона, генериран от йонизатора. Количеството озон е минимално и бързо се разгражда в хладилника.

Енергоспестяване

Тази функция активира енергоспестяващия режим.

Стартиране на операцията

- 1 Натиснете иконката "Energy saving"
(Иконката е зелена).



- 2 Натиснете "ON" (ВКЛ.).



- 3 Потвърждава настройката.



Освен това индикаторът на дръжката (зелен) ще премигне 3 пъти.

Индикаторът на дръжката е в действие

- Всеки път щом затворите вратата, индикаторът ще премигне (в зелен цвят).
- Ако и функцията Plasmacluster е активирана, индикаторът ще премигне 6 пъти.
(синьо→зелено→синьо→зелено→синьо→зелено)

Отмяна на операцията

Става по същия начин, както включването на функцията. Изберете "OFF" в стъпка 2.



ЗАБЕЛЕЖКА

- Когато тази функция е включена, вътрешната температура на хладилното и фризерното отделение ще бъде по-висока от зададената съответно с около 1°C (хладилник) и с около 2°C (фризер). Горните температури се дават само като ориентир, когато зададените температури са 3°C (хладилник) и -18°C (фризер). Стойността на предварително зададената температура на дисплея няма да се промени.
- Ефикасността на енергоспестяващата функция зависи от условията (зададена температура, околна температура, честота на отваряне/затваряне на вратата, количество храна).
- Спрете тази функция, ако установите, че напитките не се изстудяват достатъчно или генерирането на лед отнема време.

Съвети за енергоспестяване

- Оставете възможно най-голямо пространство за вентилация около хладилника.
- Пазете хладилника от пряка слънчева светлина и не го слагайте до източници на топлина.
- Затваряйте вратата възможно най-бързо.
- Горещите храни трябва да изстинат, преди да се приберат.
- Разпределете равномерно храната по рафтовете с цел ефикасна циркулация на студения въздух.

Енергопотреблението на този модел е измерено съгласно съответния международен стандарт за хладилници при следните условия.

- Всички аксесоари във фризерното отделение са извадени, както е показано на фигурата.

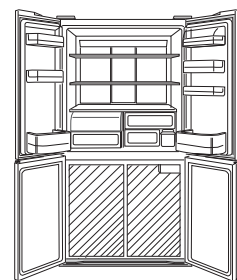

- Размери на пространството.

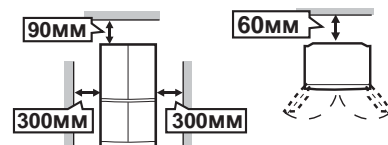

Ваканционен режим

Използвайте тази функция, когато пътувате или напускате дома си за дълго време.

Стартиране на операцията

- 1 Натиснете иконката "Vacation mode" (Ваканционен режим).

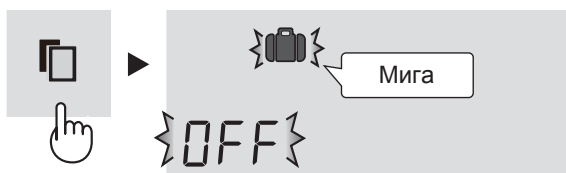

- 2 Натиснете "ON" (ВКЛ.).



- 3 Потвърждава настройката.



Отмяна на операцията

Става по същия начин, както включването на функцията. Изберете "OFF" в стъпка 2.



ЗАБЕЛЕЖКА

- Температурата в хладилното отделение се настройва на 10°C.
- Периодът за съхранение на храната в хладилното отделение става около 1/2–1/3 от обичайното. Да се използва само когато няма нетрайни продукти.
- Температурата в хладилното отделение не може да се променя. (Дисплеят показва "10°C")

Експресно замразяване

С тази функция се постига висококачествено замразяване на храните и е удобна за домашно замразяване.

Стартиране на операцията

- 1 Натиснете иконката "Express freezing" (Експресно замразяване).

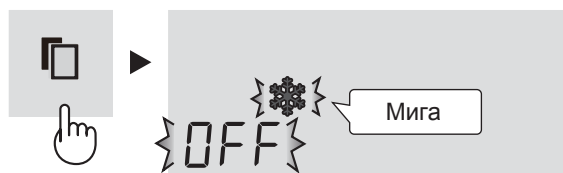

- 2 Натиснете "ON" (ВКЛ.).



- 3 Потвърждава настройката.



Отмяна на операцията

Става по същия начин, както включването на функцията. Изберете "OFF" в стъпка 2.



ЗАБЕЛЕЖКА

- Експресното замразяване изключва автоматично след около 2 часа. (Иконата се скрива)
- Храна с голям размер не може да се замрази наведнъж.
- Експресното замразяване може да отнеме повече от 2 часа, ако съвпадне с размразяването, тъй като се извършва след него.
- Избягвайте да отваряте вратата, докато тази функция е в действие.

🔑 Защита от деца

Операциите с контролния панел се блокират. Използвайте тази функция, за да попречите на децата или на други хора да пипат настройките.

Стартиране на операцията

- 1 Натиснете иконката "Child lock" (Защита от деца).

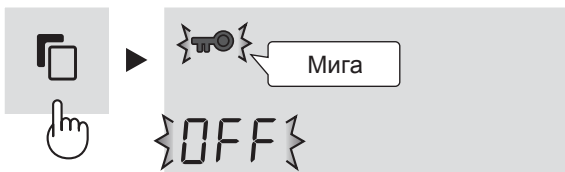

- 2 Натиснете "ON" (ВКЛ.).



- 3 Потвърждава настройката.



Отмяна на операцията

Става по същия начин, както включването на функцията. Изберете "OFF" в стъпка 2.

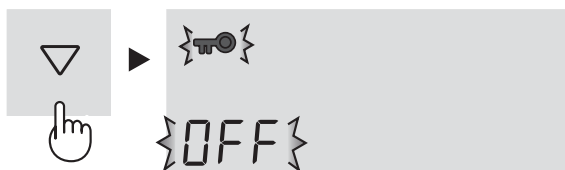

🌡 Иконка, която сигнализира за повишаване на температурата в хладилника

Тази функция показва повишаването на вътрешната температура поради спиране на електрозахранването или друга причина.

Стартиране на операцията

- 1 Натиснете „Temperature increase sign“ (иконката, която сигнализира за повишаване на температурата в хладилника). (иконката е оранжева).

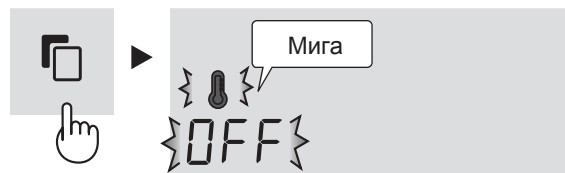

- 2 Натиснете "ON" (ВКЛ.).



- 3 Потвърждава настройката.



Освен това индикаторът на дръжката (оранжев) ще премигне 3 пъти.

Индикация за повишаване на температурата

- Ако вътрешната температура достигне стойностите по-долу, хладилникът ще сигнализира отчитане на повишена температура.
Хладилник : повече от 10° C
Фризер : повече от -10° C
- Проверете качеството на храната преди употреба.

Индикация

- Иконките ще започнат да премигват.

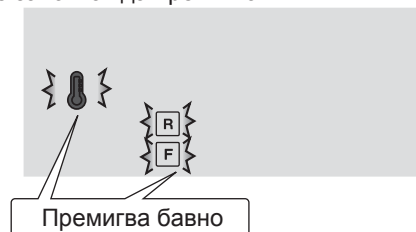

- Индикаторът на дръжката (оранжев) ще започне да мига на всеки 30 секунди.

Спиране на премигващия индикатор

Натиснете бутона , докато иконките премигват.

Отмяна на операцията

Става по същия начин, както включването на функцията. Изберете "OFF" в стъпка 2.



R F Температурен контрол

Хладилникът контролира температурата си автоматично. Но ако е необходимо, можете да регулирате температурата по следния начин.

Хладилно отделение

Температурата се регулира между 0°C и 6°C на стъпки от 1°C.

- 1 Изберете иконата "R".
Дисплеят показва текущата предварително зададена температура.

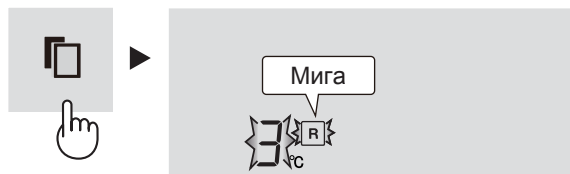

- 2 Настройте температурата.
[Δ : повишаване, ▽ : понижаване]



- 3 Потвърждава настройката.

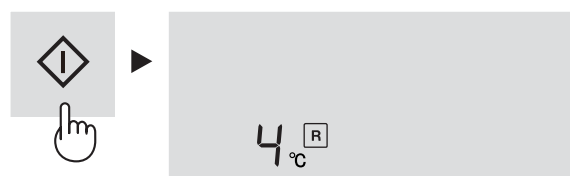

Фризерно отделение

Температурата се регулира между -13°C и -21°C на стъпки от 1°C.

- 1 Изберете иконата "F".
Дисплеят показва текущата предварително зададена температура.

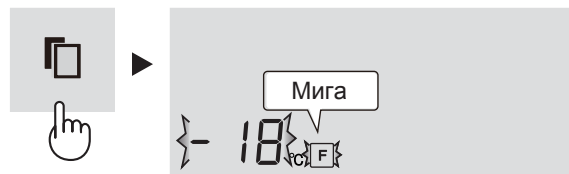

- 2 Настройте температурата.
[Δ : повишаване, ▽ : понижаване]



- 3 Потвърждава настройката.

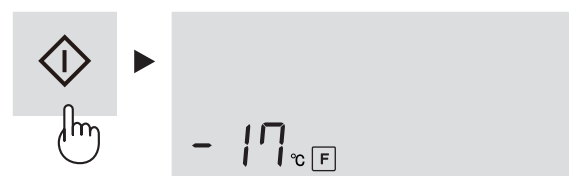

Разширени настройки за камерата за замразяване/охладителното отделение.

Температурата на камерата за замразяване и охладителното отделение могат да се настроят на стъпки от по 0,5 °C, като се следват стъпки от **1** до **3** по-долу.

Хладилно отделение

1. Изберете иконата "R".
Пийп пийп пийп
2. Натиснете клавиша  в продължение на 3 секунди или повече.
Текущата предварително зададена температура на дисплея ще се промени на 3,0 °C. (Дисплеят ще показва като на фигурата отдясно.)
3. Настройте температурата, следвайки горните стъпки от **2** до **3**.
Повторете стъпки от **1** до **2**, ако искате да настроите температурата през 1°C.

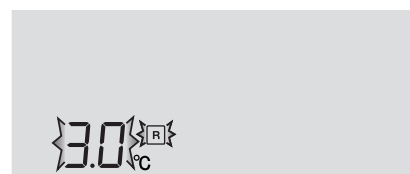

Фризерно отделение

1. Изберете иконата "F".
Пийп пийп пийп
2. Натиснете клавиша  в продължение на 3 секунди или повече.
Текущата предварително зададена температура на дисплея ще се промени на -18,0 °C. (Дисплеят ще показва последователността като на фигурата отдясно.)
3. Настройте температурата, следвайки горните стъпки от **2** до **3**.
Повторете стъпки от **1** до **2**, ако искате да настроите температурата през 1°C.



Аларма за отворена врата

- Алармата за отворена врата е включена по подразбиране.
- Когато вратата на хладилника остане отворена, алармата за отворена врата се включва.
- Алармата за отворена врата прозвучава 1 минута след отваряне на вратата и отново след още 1 минута (и двата пъти по веднъж).
- Ако вратата остане отворена около 3 минути, алармата започва да звъни продължително.

Отмяна на операцията

- 1 Изберете индикатора на алармата за отворена врата, както е показано на фигурата по-долу.



- 2 Изберете "OFF" (ИЗКЛ.).



- 3 Потвърждава настройката.



На дисплея в режим на готовност

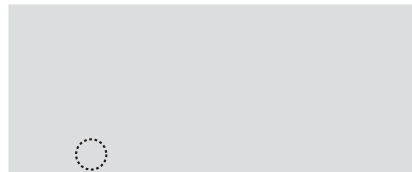

Индикаторът се скрива.

Стартиране на операцията

Става по същия начин, както отмяната на операцията. Изберете "ON" в стъпка 2.

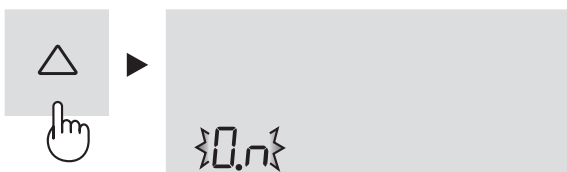

Индикатор на алармата за отворена врата

На дисплея в режим на готовност

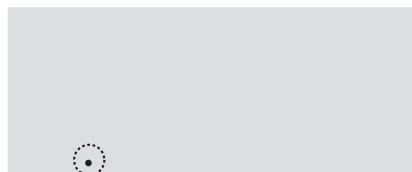

Указва, че алармата за отворена врата е включена.

Включване/изключване на звука на бутоните

- Първоначално, звукът е включен ("ON").
- Използвайте тази функция, когато искате да промените звука на включен ("ON") или изключен ("OFF") при натискане на клавиш и звука, с който се известява края на почистването на формите за лед.

За да настроите звука на изключен ("OFF").

Натиснете клавишите ∇ и \diamond едновременно и в продължение на 3 секунди или повече.

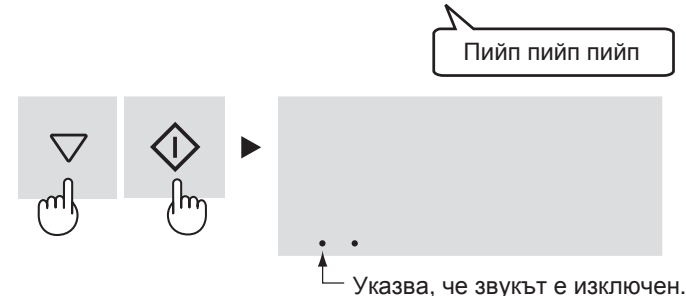

Указва, че звукът е изключен.

Включване на звука

Натиснете отново клавишите ∇ и \diamond едновременно и в продължение на 3 секунди или повече.

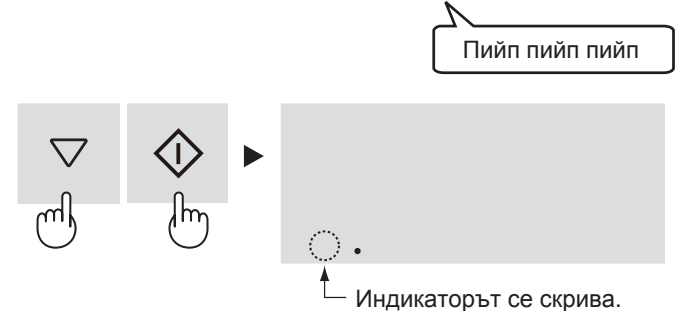

Индикаторът се скрива.

Включване/Изключване на осветлението

- Използвайте тази функция, когато искате да регулирате осветлението на контролния панел и индикатора на дръжката при отварянето на вратата в позиция включено ("ON") или изключено ("OFF").

За изключване

Натиснете клавишите \triangle и \diamond едновременно и в продължение на 3 секунди или повече.



Дисплеят ще се изключи.

За включване

Натиснете отново клавишите \triangle и \diamond едновременно и в продължение на 3 секунди или повече.

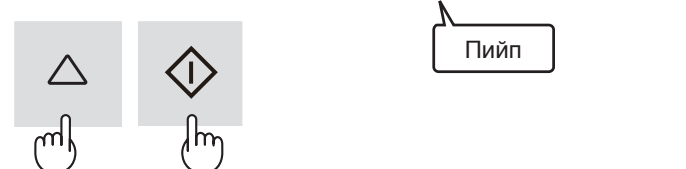

АВТОМАТИЧЕН ЛЕДОГЕНЕРАТОР



Как се правят кубчетата лед

Захранване с вода

- От водния резервоар водата отива във формичките за лед.



Производство на лед

- Получават се кубчета лед. (8 броя наведнъж)
- Броят на кубчетата лед не винаги може да е един и същ.



Освобождение

- Формичките за лед се завъртат и по този начин освобождават леда. След това всичко започва отначало с фаза „Захранване с вода“.
- Формите за лед няма да се завъртат, ако контейнерът за съхранение на лед е пълен.

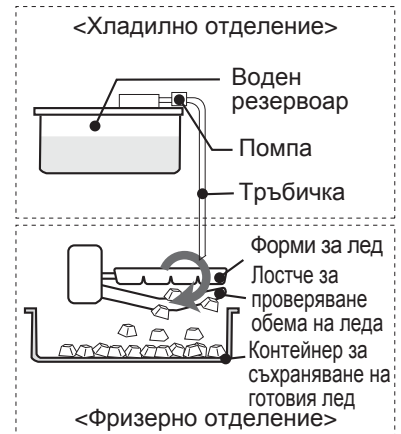

Лостче за проверяване обема на леда

Обемът на кубчетата лед се проверява периодично от лостчето.

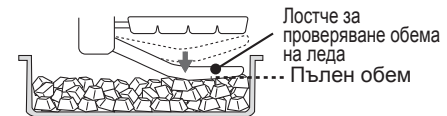

Обемът на кубчетата лед ще се намали, ако тяхната повърхност не е гладка.

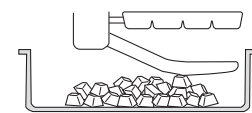

(обемът е запълнен почти наполовина)

Видове режими за производство на лед

Можете да избирате измежду 5 режими, които са показани по-долу. Размерът или чистотата на кубчетата лед се различава в зависимост от избрания режим.

Режим	Иконка	Размер на кубчетата лед	Чистота на леда	Необходимо време за производство на всяка партида лед
Функцията за производство на лед е изключена		—	—	—
Нормални кубчета лед		Нормално	Нормално	Приблизително 2 часа
Големи кубчета лед		Голям	Нормално	Приблизително 3 часа и половина
Чисти кубчета лед (нормален размер)		Нормално	По-високо	Приблизително 6 часа
Чисти кубчета лед (голям размер)		Голям	По-високо	Приблизително 8 часа

ЗАБЕЛЕЖКА

- Едновременно се произвеждат 2 типа кубчета лед.

Куб



Многостенна форма



- Не може да бъде избран повече от един режим наведнъж.
- Показаното време за производство на лед по-горе е ориентировъчно, при условие че температурата на околната среда е 30° C, температурата на хладилника е настроена на позиция Med, функцията за енергоспестяване е изключена, а вратата му не се отваря или затваря.

Производство на лед след промяна на режима

- Първата партида кубчета леда, които са направени точно след смяната на даден работен режим не отговарят на размера или чистота на сменения режим. Това е така, тъй като във формите за лед има все още наполовина направени кубчета лед, които са произведени в предишния режим на работа. Кубчетата лед от втората партида и нагоре ще отговарят по характеристики на последно избрания режим.

Производството на лед отнема повече време, когато:

- Стайната температура е висока.
- По-нисък интезитет на охлаждане, например през зимата.
- В хладилника се съхраняват много хранителни продукти.
- Хладилникът се размразява.
- Вратата се отваря често.
- При рестартиране на работата на ледогенератора.
- При включен режим за енергоспестяване.

Чистотата на леда се влошава при следните условия

- Производството на лед се стартира за първи път.
- В другите отделения се съхранява голямо количество хранителни продукти.
- Включени са функциите Energy saving (Енергоспестяване) или Express freezing (Експресно замразяване).
- Температурата е настроена на по-високи или по-ниски градуси в сравнение с първоначалната температурна настройка. (Хладилник: 3° C, Фризер: -18° C)

Подготовка за първоначално производство на лед

- Измийте водния резервоар и контейнера за съхраняване на готовия лед.
- Приведете в действие режима за почистване на формите за лед, за да се почистят както те, така и тръбичката. (може да има миризма или мръсотия в автоматичния ледогенератор).



Производство на лед

ПРЕДУПРЕЖДЕНИЕ

Използвайте единствено вода, която е годна за пиене.

Стартиране на операцията

Първоначално всички режими за производство на лед са настроени на "OFF" (ИЗКЛ.).

1 Изберете един от четирите режима.

- Нормални кубчета лед
- Големи кубчета лед
- Чисти кубчета лед (нормален размер)
- Чисти кубчета лед (голям размер)

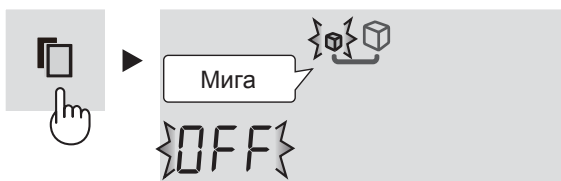

2 Натиснете "ON" (ВКЛ.).



3 Потвърждава настройката.



4 Извадете водния резервоар и налейте вода в него.

- Не го наклоняйте, докато го носите, тъй като водата може да се разлее.

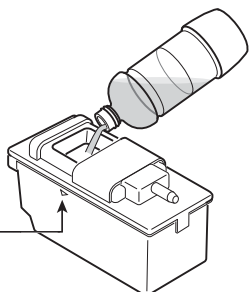
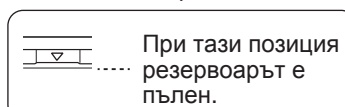

5 Позиционирайте водния резервоар.

- Поставете го стабилно на мястото му. Ако водният резервоар не е напълно вмъкнат, няма да се произведат кубчета лед.



Ледът се произвежда автоматично.

ЗАБЕЛЕЖКА

- Производството на първата партида кубчета лед отнема около 24 часа.
- От хигиенна гледна точка е хубаво да подменяте водата веднъж в седмицата, дори и в резервоара да има вода.
- Ако резервоарът бъде оставен празен, понякога може да издаде скърцащ звук, но това е нормално.

Индикации в процеса на производство на лед

Индикациите в процеса на производство на кубчетата лед ще се променят в зависимост от степента на завършеност на процеса на производство на леда, както следва.

Индикация	Състояние
	<ul style="list-style-type: none"> • Функцията за автоматично производство на лед не работи. • Показва се в рамките на 5 минути след захранването с вода.
	Процесът на производство на кубчета лед е стартиран.
	<ul style="list-style-type: none"> • Около две трети от процеса е завършен. • Когато контейнерът за съхраняване на лед е пълен.
	Процесът на производство на кубчета лед е завършен. Кубчетата лед се изсипват в контейнера за съхраняване. (Контролният панел ще светне, за да покаже, че операцията е завършена).
	<p>Във водния резервоар няма вода. Налейте вода в него.</p> <ul style="list-style-type: none"> • Дори и ако водният резервоар е празен, премигването ще бъде изключено чрез отваряне и затваряне на вратите на хладилника. Въпреки това то ще се възобнови след известно време.

ЗАБЕЛЕЖКА

- Не използвайте нищо друго освен питейна вода. Не използвайте гореща вода (термоустойчивостта на резервоара е 60° C), сок, чай, сода, спортни напитки и други. (Може да се замърси вътрешността на резервоара). В резултат от това ледогенераторът може да се повреди.
- Ледогенераторът може да не е в състояние да произведе големи кубчета лед, ако количеството на водата във водния резервоар е недостатъчно, дори и ако е избран режим за производство на големи кубчета лед.
- Не поставяйте лопатката или хранителни продукти върху кубчетата лед. Това може да доведе до повреда в автоматичния ледогенератор (повреда на лостчето за проверяване обема на леда и т.н.) или пък до невъзможност за изваждане на контейнера. Поставете лопатката за лед на мястото ѝ.

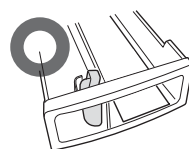

Лостче за проверяване обема на леда

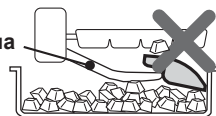

Издатини на кубчетата лед

- Във формите за лед има направени няколко прореза. Поради тази причина кубчетата лед, които излизат от формите ще имат издатини от тези прорези.
- Издатините може да са заострени. Бъдете внимателни, когато поставяте кубче лед директно в устата си.



Бели участъци и плуващи субстанции в кубчетата лед

- Минералите, които се съдържат във водата може да се втвърдят и да станат бели при нейното замръзване. Минералите се превръщат в агрегатно състояние, което е неразтворимо във водата при нейното замръзване и затова при разтапяне на кубчетата лед може да забележите бяла плуваща субстанция. Това е нормално.
- Това е по-вероятно да се случи при използването на твърда вода (например ако твърдостта на водата е 100mg/L или повече).
- Същото нещо ще се получи, дори и ако функцията за чист лед е включена.

Отменяне на режима за производство на лед

- Използвайте тази функция през нощта или през зимата.
- Може да използвате контейнера за съхраняване на кубчета лед като фризерно отделение.

Отмяна на операцията

- 1 Изберете режима за производство на лед, който е в действие.

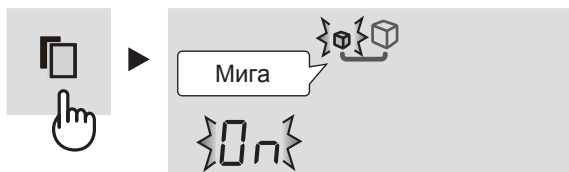

- 2 Изберете "OFF" (ИЗКЛ.).



- 3 Потвърждава настройката.



- 4 Изпразнете водния резервоар. Подсушете го добре и го поставете отново в първоначалната му позиция.



След отмяната на процеса по производство на лед

- Дори и след като сте отменили режима за производство на лед, операцията по освобождаване на леда ще бъде извършена още веднъж и затова формите за лед и лостчето ще бъдат използвани.
- След като кубчетата лед паднат, индикаторът, който следи процеса на производство на лед, ще се изключи.

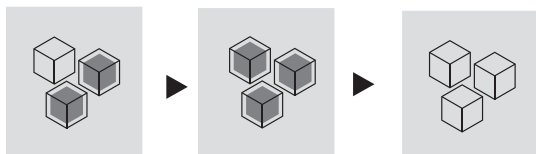

- Не слагайте никаква храна преди индикаторът да се изключи. В противен случай лостчето може да се счупи.

За повторно стартиране на операцията

Вижте глава „Производство на лед“.

Почистване на формите за лед

Може да почистите формите за лед и тръбичката. Използвайте тази функция в началото или когато хладилникът не е бил използван продължително време.

- От водния резервоар силната струя вода отива към формите за лед.
- Количеството вода, което се отделя за едно почистване е 100mL. Въпреки това, ако е включен режимът за производство на големи кубчета лед, количеството вода ще бъде 230mL.

Подготовка

Налейте вода във водния резервоар и го оставете в първоначалната му позиция. Изпразнете контейнера за съхраняване на лед.

Стартиране на операцията

- 1 Натиснете иконката за почистване на формите за лед.

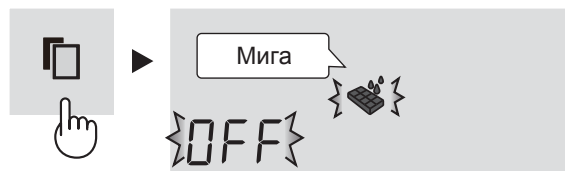

- 2 Натиснете "ON" (ВКЛ.).



- 3 Потвърдете настройката. (Почистването на формите за лед ще започне).



По време на процеса по почистване на формите за лед

Процесът отнема около 40 секунди. През това време не изваждайте контейнера за съхраняване на лед.

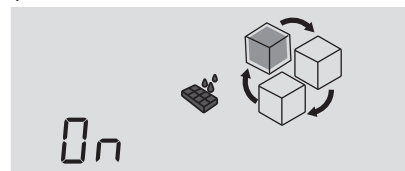

На дисплея процесът ще бъде изобразен като на горната снимка.

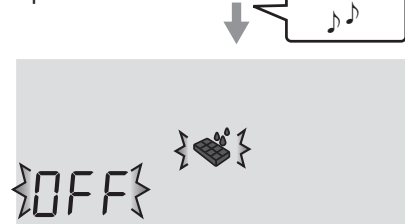

- 4 Следвайте отново стъпки 2 и 3.

- 5 Най-накрая натиснете бутонът . Излейте водата от контейнера за съхраняване на лед. Подсушете го добре и го поставете отново в първоначалната му позиция.

ЗАБЕЛЕЖКА

След като операцията по почистването приключи, хладилникът се връща към текущия режим за производство на лед.

СЪХРАНЕНИЕ НА ХРАНИ

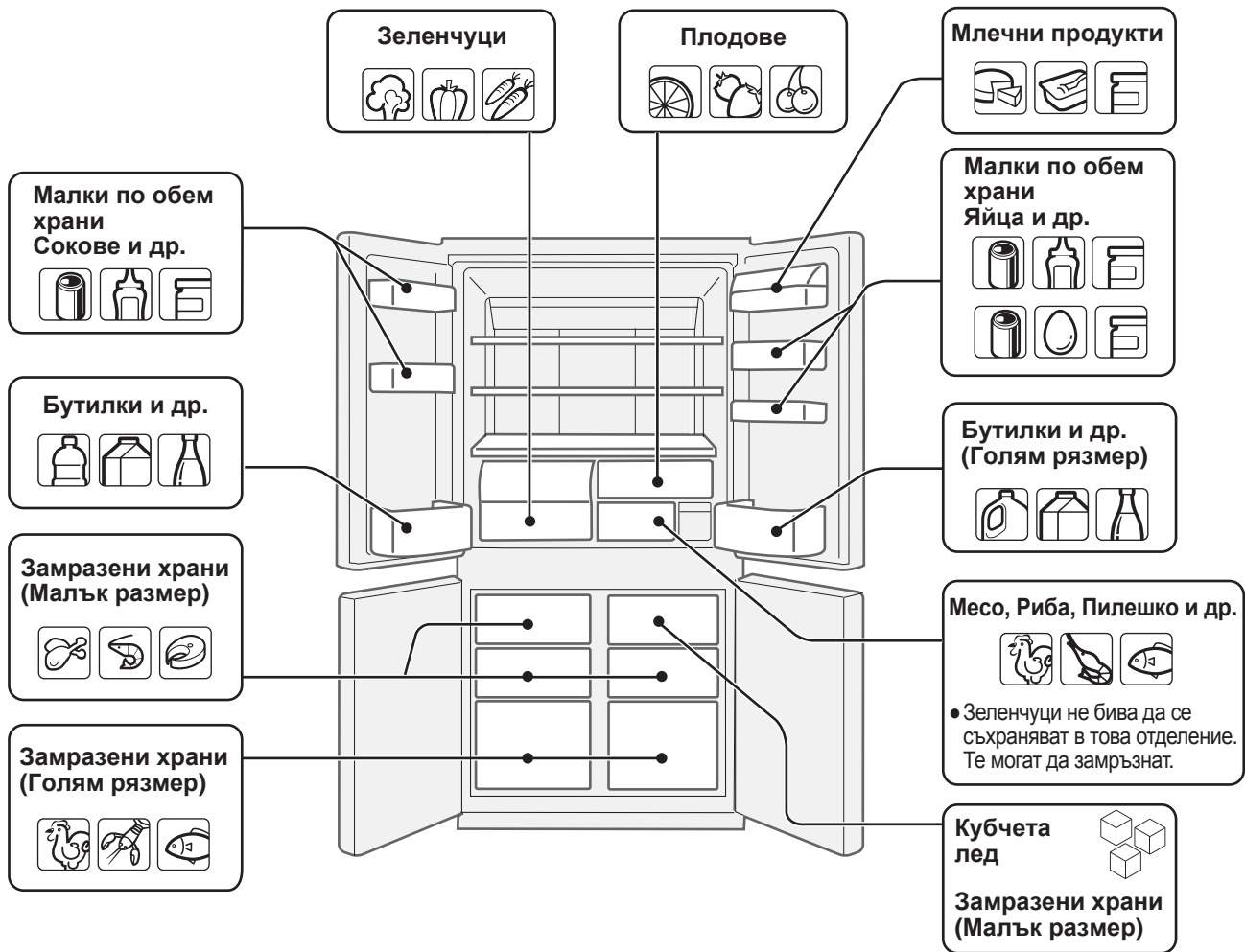

Съхраняването в хладилник намалява скоростта на разваляне на храните. За да удължите максимално годността на нетрайните продукти, те трябва да бъдат възможно най-пресни. Следват общи напътствия за по-дълго съхранение на храни.

Плодове / Зеленчуци

За да се намали до минимум изсушаването, плодовете и зеленчуците трябва да бъдат леко увити в полиетиленов материал - опаковки, пликчета (не запечатвайте) и прибраны в отделението за зеленчуци или плодове. Ако съхранявате много зеленчуци, може да се появи конденз. Това не оказва влияние върху работата или производителността на хладилника. Използвайте суха кърпа за забърсване на образувания конденз.

Млечни продукти и яйца

- Повечето млечни продукти имат срок на годност, отбелязан на опаковката, където се указва препоръчаната температура и срок на съхранение.
- Яйцата трябва да се държат във формата за яйца.

Месо / Риба / Пилешко

- Сложете в чиния или съд и увийте с хартия или фолио.
- По-големите парчета месо, риба или пилешко сложете в дъното на рафтовете.
- Стотвената храна трябва да се увие добре или да се сложи в херметичен съд.

ЗАБЕЛЕЖКА

- Разпределете равномерно храната по рафтовете с цел ефикасна циркулация на студения въздух.
- Горещите храни трябва да изстинат, преди да се приберат. Прибирането на горещи храни повишава температурата в уреда и увеличава риска от разваляне на храната.
- Не блокирайте потока на циркулиращия студен въздух с храна или съдове; в противен случай храните няма да се изстудяват равномерно в целия хладилник.
- Дръжте вратата добре затворена.

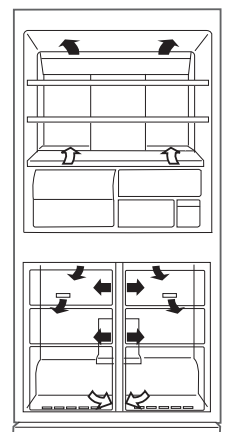

← НАВЪТРЕ
 → НАВЪН

Не слагайте храна на пътя на изходящия студен въздух. Това може да причини замразяване на храната.

За най-добро замразяване

- Храните трябва да бъдат пресни.
- Замразявайте малки количества храна заедно за по-бързо замразяване.
- Храната трябва да е добре затворена – плътно запечатана или покрита.
- Разпределете равномерно храната във фризера.
- Обозначете съдържанието на пликите и съдовете във фризера с етикети.

ГРИЖИ И ПОЧИСТВАНЕ

ПРЕДУПРЕЖДЕНИЕ

- Първо изключете хладилника от контакта, за да предотвратите токов удар.
- Не изливайте вода вътре или отвън по корпуса. Това може да предизвика поява на ръжда и повреда на електрическата изолация.

ВАЖНО

За да предотвратите напукването на вътрешните повърхности и пластмасовите детайли, следвайте тези указания.

- Избърсвайте растителните мазнини, залепнали по пластмасовите детайли.
- Някои домакински препарати могат да причинят повреждане, затова използвайте само разрежена миеща течност (сапунена вода).
- Ако се използва неразтворен детергент или сапунената вода не бъде измита напълно, пластмасовите части може да се напукат.

- 1** Извадете водния резервоар, почистете го и го подсушете добре, за да не остават петна от водата или да не се развият бактерии. (веднъж седмично)
- 2** Извадете приставките (например рафтовете) от вътрешността и вратата. Измийте ги с топла вода и сапун; изплакнете ги с чиста вода и ги подсушете.
- 3** Почистете вътрешността с кърпа, напоена с топла сапунена вода. След това почистете сапунената вода със студена вода.
- 4** Почиствайте всички външни замърсявания с мека кърпа.
- 5** Почистете магнитното уплътнение на вратата с четка за зъби и топла сапунена вода.
- 6** Избършете контролния панел със суха кърпа.

ЗАБЕЛЕЖКА

- За да предотвратите повреждане на вашия хладилник, не използвайте агресивни препарати за почистване и разреждатели (разреждатели за лакове, бои, прах за шлайфане, бензол, вряща вода и др.).
- Ако изключите уреда, изчакайте поне 5 минути, преди да го включите отново.
- Стъклените рафтове тежат около 3 кг всеки. Дръжте здраво, когато ги вадите от уреда или ги пренасяте.
- Не изпускате предмети в хладилника и не удряйте вътрешната стена. Това може да причини напукване на вътрешната повърхност.

Размразяване

Размразяването е напълно автоматично благодарение на уникалната система за пестене на енергия.

Когато крушката в отделението изгори

Свържете се със Сервизния център на SHARP, за да поръчате нова крушка за вътрешно осветление. Крушката за вътрешно осветление може да се смени само от квалифициран сервизен техник.

При транспортиране

- Преди транспортиране изпразнете формите за лед, като следвайте следната процедура.
 - 1** Изпразнете водния резервоар и контейнера за съхраняване на готов лед.
 - 2** Включете режима за почистване на формите за лед. (вижте глава „Почистване на формите за лед“).
 - 3** След около 40 секунди по-късно, когато чуete звука за приключване на операцията по почистване, изхвърлете водата или леда от контейнера за съхраняване на лед.
- Избършете водата в съда за оттичане. Преди да избършете водата, изчакайте повече от 1 час от изключването на уреда от контакта, тъй като хладилното оборудване е изключително горещо. (Съдът за оттичане се намира отзад на уреда)

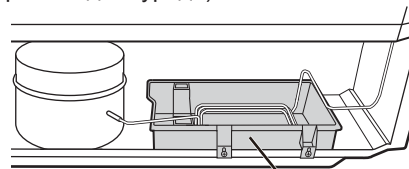

Съд за оттичане

- Колелцата позволяват да движите хладилника напред и назад.



Колелца

- При пренасяне хванете хладилника за дръжките отзад и отдолу.

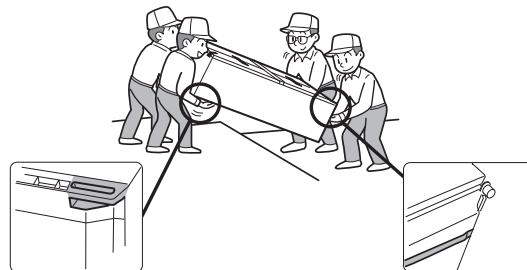

Изключване на хладилника

Ако ще отсъствате дълго и искате да изключите хладилника, извадете всичката храна и почистете изцяло вътрешността. Извадете щепсела от контакта и оставете всички врати отворени.

ПРЕДИ ДА ПОВИКАТЕ ТЕХНИК

Преди да повикате техник, проверете следното.

Проблем	Решение
Отвън корпусът е горещ при допир.	Това е нормално. Нагрялата тръба е в корпуса с цел предотвратяване на конденза.
Хладилникът издава шум.	Нормално е хладилникът да издава следните звуци. <ul style="list-style-type: none"> • Силен шум от компресора при започване на работа --- Звукът отслабва след време. • Силен шум от компресора веднъж дневно --- Звук, последващ операцията автоматично размразяване. • Звук от течаща течност (бълбукане, свистене) --- Звукът от хладилния агент, който тече в тръбите (звукът може да се усилва от време на време). • Пукане или скърцане --- Звук, предизвикан от разширяването и свиването на вътрешните стени и части по време на охлаждане.
Вътре и отвън на хладилника се образува скреж или конденз.	Това може да се случи в една от следните ситуации. Избършете скрежа с мокра кърпа и конденза със суха кърпа. <ul style="list-style-type: none"> • Когато околната влажност е висока. • Когато вратата се отваря и затваря често. • Когато има храни с високо съдържание на влага. (Изисква се опаковане.)
Храните в хладилното отделение замръзват.	<ul style="list-style-type: none"> • Дълго време ли работи хладилникът с термостата на хладилника настроен на 0°C? • Дълго време ли работи хладилникът с термостата на фризера настроен на -21°C? • Ниската околна температура може да причини замразяване на храните, дори ако термостатът на хладилника е настроен на 6°C.
В отделението мирише.	<ul style="list-style-type: none"> • Храните със силен мирис трябва да се увиват. • Ароматизаторът не може да премахне всички миризми.
Контролният панел не работи.	Това може да се случи в един от следните случаи. <ul style="list-style-type: none"> • Панелът или пръстът ви е замърсен, мокър, мазен и т.н. • Когато докосвате панела с ръкавица, лейкопласт на пръста ви, нокът или други предмети. • Стикер или лепенка е поставена върху клавишите. • Мястото за допир е леко изместено от клавишите. • Времето на допир не е достатъчно, за да задейства клавишите.

ПРОИЗВОДСТВО НА ЛЕД

Проблем	Решение
Ледогенераторът не произвежда лед.	<ul style="list-style-type: none"> • Има ли вода във водния резервоар? (Ако няма, на дисплея ще започне да премигва съответният индикатор). • Водният резервоар позициониран ли е правилно? • Оставили ли сте лопатката за лед или други хранителни продукти в контейнера за съхраняване на лед? • Да не би да са изключени всички режими за производство на лед? • Да не би кубчетата лед да са се натрупали в края на контейнера? (Разстелете ги равномерно). • Опитайте с функцията за почистване на формите за лед. Ако тя действа без проблеми, изчакайте един ден. Вероятно хладилникът отново ще направи кубчета лед. 
Кубчетата лед се произвеждат бавно	<ul style="list-style-type: none"> • Да не би процесът по производство на лед току-що да е рестартиран? • Случва ли се само след като сте напълнили резервоара с питейна вода?
Кубчетата лед са малки, кръгли или слепени. По тях има издатини или дупки.	<ul style="list-style-type: none"> • Кубчетата лед може да излизат малки или слепени, особено преди или след подмяната на водата във водния резервоар. • Ако ги съхранявате дълго време, има вероятност те да станат по-малки, закръглени и слепени. • Издатините, които вероятно виждате са от прорезите на формите за лед. • Дупките се получават от въздушни мехурчета в кубчетата лед, които се слепят и по този начин се образуват по-големи дупки.
Кубчетата лед имат определена миризма.	<ul style="list-style-type: none"> • Водата във водния резервоар застояла ли е или мирише? • Да не би да има остатъци от перилен препарат или белина в него, които сте използвали за почистване? • Ако кубчетата лед не са използвани от дълго време, миризмата може да се пренесе и върху останалите.
Не се стича вода, нито пък падат кубчета лед, дори когато се извършва операцията по почистване на формите за лед.	<ul style="list-style-type: none"> • Пълен ли е контейнерът за съхраняване на лед с кубчета лед? Оставили ли сте лопатката за лед или други хранителни продукти в контейнера за съхраняване на лед? (Изпразнете контейнера за съхраняване на лед). • Има ли вода във водния резервоар?

АКО ВСЕ ОЩЕ СЕ НУЖДАЕТЕ ОТ ТЕХНИК

Свържете се с най-близкия сервиз, одобрен от SHARP.

SHARP

SHARP CORPORATION

22-22, Nagaike-cho, Abeno-ku,
Osaka. 545-8522, Japan

In Europe represented by

SHARP ELECTRONICS EUROPE LTD.

4 Furzeground Way, Stockley Park,
Uxbridge, Middlesex, UB11 1EZ, U.K.

Printed in Thailand
Impreso en Tailandia
Stampato in Tailandia
Imprimé en Thaïlande
Impresso na Thailândia
Τυπώθηκε στην Ταϊλάνδη
Gedruckt in Thailand
Gedruckt in Thailand
Wydrukowano w Tajlandii
Nyomatva Thaifoldon
Tiparit in Thailanda
Vytištěno v Thajsku
Vytlačené v Thajsku
Atspausdinta Tailande
Iespiests Taizemē
Trükitud Tais
Natisnjeno na Tajskem
Надруковано в Тайланді
Отпечатано в Тайланд

TINS-B423CBRZ 13DK (TH) ①