

CDS 2D35B
CDS 2D35W
CDS 2D35X

Vážený zákazníku!

Děkujeme Vám, že jste si vybrali domácí spotřebič CANDY, kvalitní myčku nádobí, která zaručuje vysokou jakost, výborné užité vlastnosti a spolehlivost.

CANDY vyrábí i další druhy domácích spotřebičů, jako jsou automatické pračky, pračky se sušičkou, kombinované kuchyňské sporáky, mikrovlnné trouby, pečicí trouby a odsavače par, chladničky a mrazničky.

Požádejte Vašeho prodejce, aby Vás informoval o sortimentu těchto výrobků dovážených do České republiky.

ZÁRUKA

Na Váš nový spotřebič se vztahuje záruka 24 měsíců na elektrické/mechanické závady, kromě:

- A. Závady z důvodu nesprávné instalace nebo nesprávného použití spotřebiče.
- B. Závady z důvodu opravy nebo zásahu do spotřebiče osobou neoprávněnou na provádění oprav.
- C. Závady z důvodu instalace náhradních dílů nedoporučených výrobcem.
- D. Závady vyplývající z jiného než domácího a běžného použití spotřebiče.
- E. Závady z nesprávného napájení elektrické sítě.
- F. Závady z nesprávné obsluhy spotřebiče.

POPIS OVLÁDACÍHO PANELU

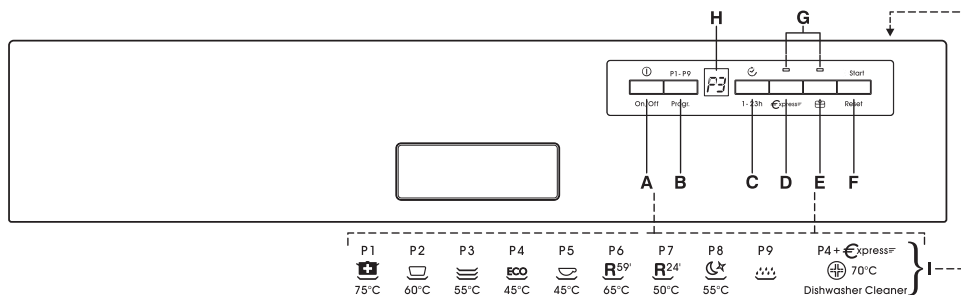

A Tlačítko „ZAPNUTÍ/VYPNUTÍ“

B Tlačítko „VOLBY PROGRAMŮ“

C Tlačítko „ODLOŽENÝ START“

D Tlačítko možnosti „EXPRESS“

E Tlačítko možnosti „ALL IN 1“

F Tlačítko „START/RESET“

(spuštění/zrušení programu)

G Kontrolka „VOLBY MOŽNOSTÍ“

H DIGITÁLNÍ DISPLEY

I Příručka programů

Rozměry:		
Šířka x Výška x Hloubka (cm)	59,8 x 81,8 ÷ 89,8 x 57	
Hloubka s otevřenými dvířky	117	
Technické údaje		
Náplň podle EN 50242	13	
Kapacita nádobí	8 osob	
Přívodní tlak vody	Min. 0,08 - Max 0,8 MPa	
Pojistka	Viz výrobní štítek	
Spotřeba (hlavní programy)*		
Program	Energie (kWh)	Voda (L)
HYGIENICKÝ	2,00	19,5
UNIVERZÁLNÍ	1,38	13,5
ECO	0,92	10
RAPID 24'	0,59	9
Spotřeba energie ve vypnutém režimu a v zapnutém režimu: 0,45 W/0,45 W		
*Hodnoty měřené v laboratoři podle Evropského standardu EN 50242 (spotřeba může být různá v závislosti na podmínkách použití).		

VOLBA PROGRAMŮ A SPECIÁLNÍCH FUNKCÍ

(Použijte ve spojení s průvodcem programů)

Nastavení programů

- Otevřete dvířka a vložte nádobí do spotřebiče.
- Stiskněte tlačítko „ZAPNUTÍ/VYPNUTÍ“ na přibližně 2 sekundy. Na displeji se zobrazí dvě čáry.
- Zvolte program tlačítkem „VOLBA PROGRAMU“.
- Pokud si přejete si zvolit některou z možností, stiskněte příslušné tlačítko (rozsvítí se příslušná kontrolka).

Tlačítka možností lze zvolit nebo zrušit do JEDNÉ minuty od spuštění programu.

- Stiskněte tlačítko „START“.
Na displeji se zobrazí délka programu, se střídavým zobrazením hodin a minut [Např.: 1 h (1 hodina)/25 (25 minut)].
- Pokud jsou dvířka zavřená, po zaznění akustického signálu se program spustí automaticky. Displej zobrazí zbývající dobu do konce cyklu.

DO jedné minuty od spuštění programu lze zvolit jiný program pouhým stisknutím tlačítka „VOLBY PROGRAMU“.

Programy „IMPULSE“

IMPULSNÍ programy používají impulsní mycí technologii, která snižuje spotřebu, hluk a zvyšuje účinek.

DŮLEŽITÉ

„Přerušovaná“ činnost čerpadla **NEPŘEDSTAVUJE ZÁVADU**, je to vlastnost impulsního mytí, tudíž běžná funkce programu.

Přerušení programu

Nedoporučujeme otvírat dvířek během programu, zejména uprostřed fáze oplachování a konečného horkého oplachu. Avšak, pokud dvířka otevřete, myčka se automaticky zastaví (například pro přidání nádobí) a zobrazí zbývající dobu do konce cyklu. Zavřete dvířka bez stisknutí tlačítka. Cyklus se spustí od bodu, kde byl přerušen.

DŮLEŽITÉ

Probíhající program lze přerušit bez toho, aby bylo nutné otevřít dvířka. Stiskněte pouze tlačítko „ZAPNUTÍ/VYPNUTÍ“. Pokud chcete v takovém případě cyklus spustit od místa přerušení, opět stiskněte tlačítko „ZAPNUTÍ/VYPNUTÍ“.



VAROVÁNÍ!

Pokud otevřete dvířka během cyklu sušení, zazní akustický signál pro upozornění, že cyklus sušení ještě neskončil.

Změna probíhajícího programu

Pokud chcete změnit nebo zrušit probíhající program, postupujte následujícím způsobem:

- Podržte stisknuté tlačítko „RESET“ nejméně 3 sekundy. Na displeji se zobrazí „00“ a zní akustické signály.
- Probíhající program bude zrušený. Displej zobrazí dvě čáry.
- Nyní lze nastavit nový program.



POZOR!

Dříve než spustíte nový program, ujistěte se, zda je mycí prostředek v dávkovači. Pokud tomu tak není, musíte jej doplnit.

Průběh programu

Na displeji se během programu ukáže automaticky aktualizovaný zbývající čas do konce cyklu.

V případě přerušení dodávky proudu myčka uchová v paměti fázi, kdy došlo k přerušení a program bude opět pokračovat od místa, kde byl přerušen ihned po obnovení dodávky elektrické energie.

Konec programu

Konec programu je signalizován akustickým signálem (pokud není vypnutý), v délce 5 sekund a opakuje se 3x v intervalech 30 sekund. Myčka se automaticky vypne.

Tlačítka doplňkových funkcí

Tlačítko „EXPRESS“ 

Toto tlačítko umožní úsporu času a energie v průměru o 25% (podle zvoleného cyklu) snížením konečného ohřevu vody a doby sušení během posledního oplachování.

Použití tlačítka se doporučuje večer, když není nutné, aby právě umyté nádobí bylo ihned dokonale suché.

Pro lepší sušení se doporučuje nechat na konci cyklu pootořená dvířka pro přirozenou cirkulaci vzduchu.

Tlačítko „ALL IN 1“ 

Tato volba umožňuje použití optimálních kombinovaných mycích prostředků „ALL in 1“ („3 in 1“, „4 in 1“ / „5 in 1“, apod.).

Stisknutím tohoto tlačítka se nastavený program mytí změní tak, aby kombinované mycí prostředky uvolnily svůj nejlepší účinek (kromě toho se deaktivuje indikátor nedostatku soli a leštidla).



VAROVÁNÍ!

Po volbě zůstane tato možnost zapnutá (kontrolka svítí) také pro další mycí cykly a lze ji deaktivovat (kontrolka nesvítí) pouze opětovným stisknutím tlačítka.

DŮLEŽITÉ

Tato volba se doporučuje zejména při použití rychloprogramu (RYCHLÝ 24'), kterého trvání bude prodloužené o přibližně 15 minut, aby kombinované mycí prostředky uvolnily nejlepší mycí účinek.

Varování doplnění soli

Pokud vaše myčka vyžaduje doplnění soli, displej zobrazí a bliká „SL“ po zapnutí myčky. Výskyt bílých skvrn na nádobí je obecně varovným signálem, že je nutné doplnit zásobník soli.

Tlačítko „ODLOŽENÝ START“

Toto tlačítko umožňuje naprogramování odložení spuštění mycího cyklu o 1 až 23 hodin.

Pro nastavení odloženého startu mytí postupujte následovně:

- Stiskněte tlačítko „ODLOŽENÝ START“ (na displeji se zobrazí nápis „00“).
- Pro prodloužení doby odložení startu opět stiskněte tlačítko (každým stisknutím se odložení prodlouží o jednu hodinu až po maximálně 23 hodin).
- Pro spuštění odpočítávání stiskněte tlačítko „START“. Displej při spuštění programu zobrazí zbývající dobu programu.

Na konci odpočítávání se program automaticky spustí a na displeji se zobrazí délka zvoleného cyklu.

Pokud chcete vynulovat odložený start, postupujte následujícím způsobem:

- Podržte stisknuté tlačítko „RESET“ nejméně 3 sekundy. Na displeji se zobrazí „00“ a zní akustické signály.

- Odložený start a zvolený program se vynulují. Na displeji se zobrazí dvě čáry.
- Nyní můžete zvolit nový program a doplňkové funkce pro spuštění nového programu podle popisu v části „**NASTAVENÍ PROGRAMU**“.

Vypnutí akustické signalizace KONCE PROGRAMU

Funkci akustické signalizace **konce programu** můžete vypnout následujícím způsobem:

DŮLEŽITÉ

Následující postup začněte **VŽDY** při vypnutí myčky.

1. Podržte stisknuté tlačítko „**VOLBY PROGRAMU**“ a současně zapněte myčku stisknutím tlačítka „**ZAPNUTÍ/VYPNUTÍ**“ (zazní krátký akustický signál).
2. Podržte stisknuté tlačítko „**VOLBY PROGRAMU**“ nejméně 15 sekund (během této doby zazní **2** akustické signály).
3. Uvolněte tlačítko, když zazní druhý akustický signál (na displeji se zobrazí „**b1**“ pro indikaci, že akustický signál je zapnutý).
4. Stiskněte opět stejné tlačítko (na displeji se zobrazí „**b0**“ pro indikaci, že akustický signál je vypnutý).
5. Pro potvrzení nového nastavení vypněte myčku stisknutím tlačítka „**ZAPNUTÍ/VYPNUTÍ**“.

K opětovnému zapnutí alarmu proveďte stejný postup.

Uložení naposledy použitého programu

Naposledy použitý program lze uložit následujícím způsobem:

DŮLEŽITÉ

Před tímto procesem musí být myčka **VŽDY** vypnutá.

1. Podržte tlačítko „**VOLBA PROGRAMU**“ a současně **zapněte** myčku stisknutím tlačítka „**ZAPNUTÍ/VYPNUTÍ**“ (zní krátký akustický signál).
2. Podržte stisknuté tlačítko „**VOLBA PROGRAMU**“ na nejméně **30** sekund (během této doby zazní **3** akustické signály).
3. Uvolněte tlačítko po zaznění **TŘETÍHO** signálu (na displeji se zobrazí „**A0**“ pro indikaci vypnutí uložení programu).
4. Stiskněte stejné tlačítko opět (na displeji se zobrazí „**A1**“ pro indikaci zapnutí uložení programu).
5. Vypněte myčku stisknutím tlačítka „**ZAPNUTÍ/VYPNUTÍ**“ pro potvrzení nového nastavení.

K deaktivaci uložení proveďte stejný postup.

DŮLEŽITÉ!

Tato myčka nádobí je vybavena bezpečnostním zařízením proti přetečení, které v případě poruchy vypouští přebytečnou vodu.



POZOR!

Aby nedošlo k neočekávanému spuštění funkce pojistky proti přetečení, nenaklánějte ani nepřemisťujte myčku nádobí během provozu.

V případě, že musíte s myčkou pohnout nebo ji naklonit, nejdříve zkontrolujte, zda skončil mycí cyklus a zda není v myčce žádná voda.

Myčka může na displeji signalizovat celou řadu funkčních poruch.

AUTOMATICKÁ SIGNALIZACE ZÁVAD











ZÁVADA	PŘÍČINA	ŘEŠENÍ
Na displeji se zobrazí E2 a zní akustický signál.	Chybí voda (je zavřený přívod vody).	Vypněte myčku, otevřete ventil přívodu vody a opět nastavte cyklus mytí.
Na displeji se zobrazí E3 a zní akustický signál.	Spotřebič nemůže vypustit vodu z mycí vany.	Zkontrolujte, zda není zalomena odtoková hadice, zda není ucpaný sifon nebo zda nejsou ucpané filtry. Pokud závada trvá, kontaktujte autorizovaný servis.
Na displeji se zobrazí E4 a zní akustický signál.	Vytéká voda.	Zkontrolujte, zda není zalomena odtoková hadice, zda není ucpaný sifon nebo zda nejsou ucpané filtry. Pokud závada trvá, kontaktujte autorizovaný servis.
Na displeji se zobrazí E5, E6, E7, Ef nebo EL a zní akustický signál.	Závada elektronického řízení.	Je nutné obrátit se na autorizovaný servis.
Na displeji se zobrazí E8 nebo Ei a zní akustický signál.	Ohřevné těleso vody nefunguje správně, nebo je ucpaný filtr.	Vyčistěte filtr. Pokud závada trvá, obraťte se na autorizovaný servis.

TABULKA MYCÍCH PROGRAMŮ

Mytí s předmytím

Pro programy s předmytím doporučujeme přidat další dávku mycího prostředku (max. 10 g) přímo do myčky.

PROGRAM	Popis
---------	-------

P 1		Hygienický 75°C	Cyklus s antibakteriálním účinkem, vhodný na mytí a dezinfekci nádobí (s odolnými usazeninami), kojeneckých láhví apod.
P 2		Univerzální 60°C	■ Jednou denně - pro velmi znečištěné nádobí a jiné předměty, které jste nechaly jeden den v myčce.
P 3		Denní 55°C	Rychlý cyklus pro „běžně znečištěné nádobí - vhodný k častému mytí a běžné množství nádobí.
P 4		Ekonomický 45°C	■ Program pro běžně znečištěné nádobí (nejúčinnější z hlediska spotřeby vody a energie). Program dle normy EN 50242.
P 5		Jemný 45°C	■ Vhodný pro mytí křehkého nádobí a dekorativního skla. Vhodný také pro mytí málo znečištěného nádobí kromě hrnců.
P 6		Rychlý 59' 65°C	Vhodný pro velmi znečištěné nádobí, které se myje ihned po použití. (max. 8 sad)
P 7		Rychlý 24' 50°C	Rychlé mytí nádobí ihned po použití. Náplň myčky soupravou pro 6 osob.
P 8		Noc 55°C	■ Maximálně tichý program. Je ideální pro provoz v nočních hodinách při využití poplatků energie v slabém provozu.
P 9		Předmytí	Krátké studené předmytí nádobí, které necháte v myčce až do naplnění celého objemu.
 70°C	Čistič myčky P4 +  express=		Používejte pravidelně tento program se speciálními čisticími prostředky pro myčky nádobí. Během všech procesů čištění musí být myčka prázdná.

■ = „Impulsní“ programy

N/A = MOŽNOST NENÍ K DISPOZICI

Kontrola					Průběh programu					Prům. čas programu v min.	Tlačítka speciálních funkcí			
Mycí prostředek na předmytí	Mycí prostředek na hlavní mytí	Čištění filtrů	Kontrola leštidla	Kontrola soli v zásobníku	Horké předmytí	Studené předmytí	Hlavní mytí	První studený oplach	Druhý studený oplach	Horký oplach s přidáním leštidla	Při studené vodě 15°C* (tolerance ±10%)	Tlačítko „ODLOŽENÝ START“	Tlačítko „EXPRESS“	Tlačítko „ALL IN 1“

●	●	●	●	●	○		75°C	○	○	○	130	ANO	ANO	ANO
	●	●	●	●		○	60°C	○		○	120	ANO	ANO	ANO
	●	●	●	●		○	55°C	○		○	80	ANO	ANO	ANO
●	●	●	●	●		○	45°C			○	190	ANO	ANO	ANO
	●	●	●	●		○	45°C	○		○	85	ANO	ANO	ANO
●	●	●	●	●	○		65°C			○	59	ANO	ANO	ANO
	●	●	●	●			50°C			○	24	ANO	N/A	ANO
	●	●	●	●		○	55°C	○		○	240	ANO	ANO	ANO
		●				○					5	ANO	N/A	
							70°C	○			45	ANO		

*S HORKOU VODOU SE ZBÝVAJÍCÍ DOBA DO KONCE PROGRAMU AUTOMATICKY ZOBRAZUJE BĚHEM CHODU PROGRAMU.

AQUAPROTECT - CHRÁNĚNÁ PŘÍVODNÍ HADICE

Přívodní hadice obsahuje ochrannou průhlednou hadici. V případě poškození hlavní přívodní hadice vytečená voda zůstane v průhledné hadici.

Pokud voda vyteče z hlavní přívodní hadice, v průhledné hadici bude viditelné znamení.

Můžete dokončit program ale z bezpečnostních důvodů doporučujeme okamžitou výměnu kompletní sestavy hadice.

Pokud hadice není dostatečně dlouhá pro správné připojení, musíte ji nahradit za delší.

Můžete ji obdržet od servisního střediska.

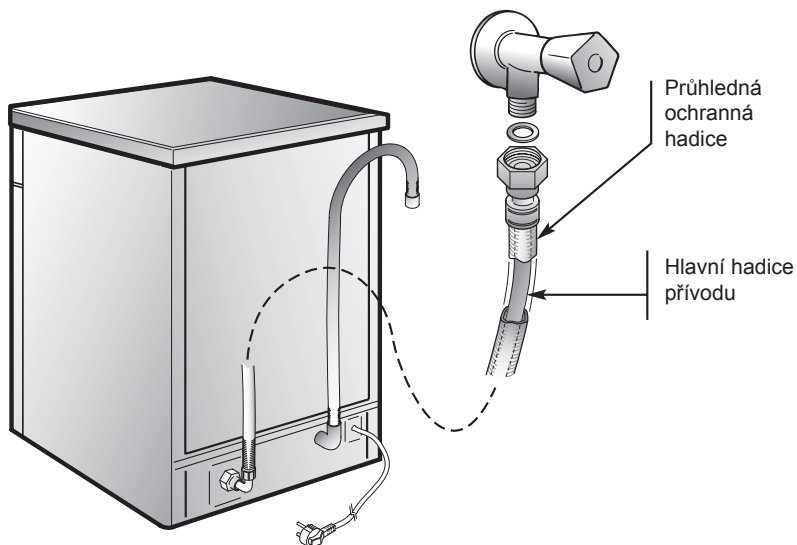

ZAŘÍZENÍ NA ZMĚKČOVÁNÍ VODY

V závislosti na zdroji obsahuje voda různé množství vápence a minerálů, které se usazují na nádobí a zanechávají na jeho povrchu bílé skvrny a šmouhy. Jak vysoká je přítomnost těchto minerálů ve vodě, tak velká je její tvrdost. Myčky nádobí jsou vybaveny zařízením pro změkčování vody, které vyžaduje ke své regeneraci speciální sůl. Stupeň tvrdosti vody Vám sdělí společnost, která zajišťuje její dodávku.

Nastavení změkčování vody

Změkčovací zařízení upravuje vodu o tvrdosti do 90 °fH (francouzská stupnice tvrdosti) nebo 50 °dH (německá stupnice tvrdosti vody) v 8 rozdílných stupních jeho nastavení.

Nastavení jsou popsána níže.

Úroveň tvrdosti	Tvrdost vody	Tvrdost vody	Použití regenerační soli	Nastavení změkčovače vody
	°fH (Fran. stupnice)	°dH (Německá stupnice)		
0	0-5	0-3	NE	d0
1	6-10	4-6	ANO	d1
2	11-20	7-11	ANO	d2
3	21-30	12-16	ANO	d3
*4	31-40	17-22	ANO	d4
5	41-50	23-27	ANO	d5
6	51-60	28-33	ANO	d6
7	61-90	34-50	ANO	d7

* Změkčovací zařízení je ve výrobě nastavené na hodnotu 4 (d4), což je nevhodnější úroveň pro většinu uživatelů.

Upravte nastavení změkčovače podle stupně tvrdosti vody následovně:

DŮLEŽITÉ

Myčka MUSÍ být vždy vypnutá před provedením následujících kroků.

1. Podržte stisknuté tlačítko „**VOLBY PROGRAMU**“ a ve stejné době zapněte myčku stisknutím tlačítka „**ZAPNUTÍ/VYPNUTÍ**“ (zazní krátký akustický signál).
2. Podržte stisknuté tlačítko „**VOLBY PROGRAMU**“ nejméně 5 sekund, **DOKUD** nezazní akustický signál. Aktuální hodnota změkčovače vody bude zobrazena na displeji.
3. Opětovným stisknutím stejného tlačítka zvolte požadovanou úroveň změkčovacího zařízení: každým stisknutím tlačítka se úroveň zvýší o jednu úroveň. Když dosáhnete nastavení „d7“, displej se pak přepne dalším stisknutím zpět na „d0“.
4. Vypněte myčku stisknutím tlačítka „**ZAPNUTÍ/VYPNUTÍ**“ pro potvrzení nového nastavení.



UPOZORNĚNÍ!

Pokud se vyskytne problém, vypněte myčku stisknutím tlačítka „ZAPNUTÍ/VYPNUTÍ“ a začněte postup opět od začátku (KROK 1).

Informace pro uživatele k likvidaci elektrických a elektronických zařízení (domácnosti)



Tento symbol na produktech anebo v průvodních dokumentech znamená, že použité elektrické a elektronické výrobky nesmí být přidány do běžného komunálního odpadu.

Ke správné likvidaci, obnově a recyklaci doručte tyto výrobky na určená sběrná místa, kde budou přijata zdarma. Alternativně v některých zemích můžete vrátit své výrobky místnímu prodejci při koupi ekvivalentního nového produktu.

Správnou likvidací tohoto produktu pomůžete zachovat cenné přírodní zdroje a napomáháte prevenci potenciálních negativních dopadů na životní prostředí a lidské zdraví, což by mohly být důsledky nesprávné likvidace odpadů. Další podrobnosti si vyžádejte od místního úřadu nebo nejbližšího sběrného místa.

Při nesprávné likvidaci tohoto druhu odpadu mohou být v souladu s národními předpisy uděleny pokuty.

Pro podnikové uživatele v zemích Evropské unie

Chete-li likvidovat elektrická a elektronická zařízení, vyžádejte si potřebné informace od svého prodejce nebo dodavatele.

Informace k likvidaci v ostatních zemích mimo Evropskou unii

Tento symbol je platný jen v Evropské unii.

Chcete-li tento výrobek zlikvidovat, vyžádejte si potřebné informace o správném způsobu likvidace od místních úřadů nebo od svého prodejce.