

Hisense

life reimagined

NÁVOD K OBSLUZE

Před použitím tohoto spotřebiče, si, prosím, přečtete tento návod k obsluze a uschovejte ho pro budoucí použití.

RB438N4BC3

RB438N4EC2

RB400N4BC3

RB400N4FC2

RB400N4BF2

Čeština

Obsah

Bezpečnostní a výstražné informace.....2	Užitečné rady a tipy.....20
Instalace vašeho nového spotřebiče..... 8	Čištění a péče.....22
Popis spotřebiče.....15	Řešení problémů.....23
Ovládání na displeji.....17	Likvidace spotřebiče.....25
Využití vašeho spotřebiče.....19	



Toto zařízení je v souladu s následujícími směrnicemi EU: směrnice o nízkém napětí LVD 2014/35/EU, směrnice o elektromagnetické kompatibilitě EMC 2014/30/EU, směrnice 2009/125/ES, směrnice ES 1060/2010 a směrnice 2002/96/ES.



Bezpečnostní a výstražné informace

Pro vaši bezpečnost a správné použití si před instalací a prvním použitím spotřebiče přečtěte tento návod k použití včetně rad a upozornění. Aby se zabránilo zbytečným chybám a nehodám, je důležité se ujistit, že všichni lidé, kteří budou používat tento spotřebič, se seznámili s jeho provozem a bezpečnostními funkcemi. Tyto pokyny uschovejte a zajistěte, aby zůstaly u spotřebiče i v případě jeho přestěhování nebo prodeje, aby je kdokoli, kdo ho používá po celou dobu životnosti, byl řádně informován o použití a bezpečnostních

předpisech.

Pro zajištění bezpečnosti lidského života a majetku, dodržujte pokyny z návodu, protože výrobce nenese odpovědnost za škody způsobené opomenutím.

Bezpečnost pro děti a ostatní, kteří jsou zranitelní

- Tento spotřebič může být používán dětmi starších 8 let a osobami se sníženými fyzickými, smyslovými nebo duševními schopnostmi, nebo bez patřičných zkušeností a znalostí, pokud jim byl poskytnut dohled nebo instrukce týkající se použití spotřebiče bezpečným

způsobem a pochopily možná rizika. Děti si nesmějí se spotřebičem hrát. Čištění a údržbu nesmějí provádět děti bez dozoru.

- Všechny obaly uschovejte z dosahu dětí, je zde nebezpečí udušení.
- Pokud likvidujete spotřebič, vytáhněte zástrčku ze zásuvky, odřízněte kabel (co nejbliže u spotřebiče, jak můžete) a odstraňte dveře, aby se hrajícím dětem zabránilo úrazu elektrickým proudem nebo aby se děti samy zavřely uvnitř.
- Pokud tento spotřebič, který má magnetická těsnění dvířek, nahrazuje starší spotřebič, který má na dveřích nebo víku pružinový zámek (západky), ujistěte se, že jste znehodnotili tento pružinový zámek před likvidací starého spotřebiče. Tímto zabráníte, aby se z něj pro dítě stala smrtící pastí.

Všeobecná bezpečnostní upozornění



- **POZOR** - Tento spotřebič je určen pro použití v domácnostech a při podobných využitích, jako jsou
 - Kuchyňské prostory zaměstnanců v obchodech, kancelářích a dalších pracovních prostředích;
 - Ubytování na stacích a pro klienty v hotelech, motelech a jiných prostředích obytného typu;
 - Prostředí ubytovacích služeb;
 - Cateringová a podobná neobchodní využití;
- **POZOR** - neukládejte v tomto spotřebiči výbušné látky, jako jsou například aerosolové nádoby s hořlavým hnacím plynem.
- **POZOR** - Pokud je napájecí kabel poškozen, musí být vyměněn kvalifikovaným elektrikářem, aby se zabránilo riziku úrazu elektrickým proudem.
- **POZOR** - Udržujte

ventilační otvory v krytu spotřebiče nebo v jakékoli vestavbě volné bez překážek.

- **POZOR** - nepoužívejte mechanická zařízení nebo jiné prostředky k urychlení procesu odmrazení s výjimkou těch, doporučených výrobcem.
- **POZOR** - Nepoškodte okruh chladicí kapaliny.
- **POZOR** - Nepoužívejte elektrické spotřebiče uvnitř spotřebiče v prostoru pro potraviny, pokud se nejedná o typy doporučené výrobcem.

- **POZOR** - chladicí kapalina a izolace jsou hořlavé. Pro likvidaci spotřebiče využijte pouze středisko autorizované likvidace odpadů. Nevystavujte plamenům.

Chladicí médium

Chladicí médium isobuten (R600a) použité v chladicím okruhu spotřebiče je zemní plyn s vysokým stupněm slučitelnosti s životním prostředím, je však hořlavé. Při přepravě a

instalaci spotřebiče zajistěte, že se žádná ze součástí chladicího okruhu nepoškodí.

Chladicí médium (R600a) je hořlavé.

- **POZOR** - Chladničky obsahují chladivo a plyny v izolaci. Chladivo a plyny musí být likvidovány odborně, protože mohou způsobit poranění očí nebo vznícení. Ujistěte se, že vedení chladicího okruhu není poškozeno před patřičnou likvidací.



Pozor: nebezpečí požáru

V případě, že je chladicí okruh poškozen:

- Zabraňte styku s otevřeným ohněm a zápalnými zdroji.
 - Důkladně větrejte místnost, ve které je spotřebič umístěn.
- Je nebezpečné měnit specifikace nebo modifikovat tento výrobek jakýmkoli způsobem. Jakékoli poškození kabelu může způsobit zkrat, požár anebo úraz elektrickým proudem.

Zabezpečení elektrického proudu

1. Napájecí kabel se nesmí prodlužovat.
2. Ujistěte se, že napájecí zástrčka není rozmačkaná nebo poškozená. Rozmačkaná nebo poškozená zástrčka se může přehřát a způsobit požár.
3. Ujistěte se, že máte přístup k hlavní zástrčce spotřebiče.
4. Netahejte za napájecí kabel.
5. V případě, že je elektrická zásuvka uvolněná, nezasunujte zástrčku. Hrozí nebezpečí úrazu elektrickým proudem nebo požár.
6. Spotřebič se nesmí provozovat bez vnitřního krytu lampy osvětlení.
7. Chladnička se dodává pouze s napájením jednofázovým střídavým proudem 220 ~ 240 V / 50 Hz. V případě, že je kolísání napětí v místě uživatele tak velké, že napětí překročí uvedený rozsah, je z bezpečnostních důvodů

nutné k chladničce aplikovat automatický regulátor střídavého napětí na více než 350W. Chladnička musí mít vlastní elektrickou zásuvku, nikoliv sdílenou s jinými elektrickými spotřebiči. Její zástrčka musí odpovídat zásuvce s uzemněním.

Denní používání

- Neukládejte do spotřebiče hořlavé plyny nebo kapaliny. Hrozí nebezpečí výbuchu.
- Nespouštějte ve spotřebiči žádné elektrické spotřebiče (například elektrické výrobky zmrzliny, šlehače atd.)
- Při odpojování vždy vytáhněte zástrčku ze zásuvky, netahejte za kabel.
- Neumisťujte horké předměty v blízkosti plastových částí chladničky.
- Nedávejte potravinářské výrobky přímo proti výstupu vzduchu na zadní stěně.
- Skladujte balené

mražené potraviny v souladu s pokyny výrobce zmrazených potravin .

- Doporučení výrobce ke skladování by měly být přísně dodržovány.

Podívejte se na příslušné pokyny pro skladování.

- Neukládejte perlivé nápoje do mrazícího prostoru, neboť se vytváří tlak na obal a může to způsobit explozi, což může mít za následek poškození spotřebiče.

- Mražené potraviny mohou způsobit omrzliny, pokud jsou konzumovány přímo z mrazáku.

- Neumisťujte spotřebič na přímé sluneční světlo.

- Udržujte hořící svíčky, lampy a jiné předměty s otevřeným ohněm v dostatečné vzdálenosti od spotřebiče, aby ho nezapálily.

- Spotřebič je určen pro úschovu potravin anebo nápojů v běžných domácnostech, jak je vysvětleno v tomto návodu k obsluze. Spotřebič je těžký. Je třeba toho dbát

při jeho přemísťování.

- Nevyndávejte ani se nedotýkejte věcí z mrazáku, pokud jsou vaše ruce vlhké / mokré, protože by mohlo dojít k poškození pokožky nebo popáleninám mrazem.

- Nikdy nestoupejte na podstavec, zásuvky, dveře atd. nebo je nepoužívejte jako podpěry.

- Mražené potraviny se nesmí znovu zmrazovat, jakmile byly rozmrazeny.

- Nejezte nanuky nebo ledové kostky přímo z mrazáku, protože to může způsobit popálení úst a rtů.

- Aby se zabránilo pádu předmětů a způsobit zranění nebo poškození spotřebiče, nepřetěžujte regály ve dveřích nebo nedávejte příliš mnoho jídla do přihrádek a zásuvek.

Pozor!

Údržba a čištění

- Před údržbou vypněte spotřebič a vytáhněte síťovou zástrčku ze zásuvky.

- Nečistěte spotřebič

pomocí kovových předmětů, parním čističem, éterickými oleji, organickými rozpouštědly nebo brusnými čistícími prostředky.

- Nepoužívejte ostré předměty pro odstranění námrazy ze spotřebiče. Používejte plastovou škrabku.

Důležité při instalaci!

- Při připojení k elektřině postupujte opatrně podle pokynů uvedených v této příručce.

- Vybalte spotřebič a zkontrolujte, zda není poškozen. Nepřipojujte spotřebič, pokud je poškozen. Nahlaste případné poškození v místě zakoupení. V tomto případě si uchovejte obal.

- Je vhodné počkat alespoň čtyři hodiny před zapojením spotřebiče do elektrické sítě, aby olej mohl natéct zpět do kompresoru.

- Měla by být zajištěna dostatečná cirkulace vzduchu kolem spotřebiče, snižuje se riziko přehřátí. K

dosažení dostatečného větrání se řiďte pokyny týkajícími se instalace.

- Všude tam, kde je to možné, by zadní strana výrobku neměla být blízko ke stěně, aby nemohlo dojít ke styku s horkými díly (kompresor, kondenzátor), aby se tak předešlo riziku požáru.

Postupujte podle pokynů týkajícími se instalace.

- Spotřebič nesmí být umístěn v blízkosti radiátorů nebo sporáků.

- Ujistěte se, že zástrčka je po instalaci spotřebiče přístupná.

Servis

- Jakékoliv elektrikářské práce, nutné pro údržbu spotřebiče, by měly být prováděny pouze kvalifikovaným elektrikářem nebo osobou s příslušným oprávněním. Tento výrobek musí být opravován v autorizovaném servisním centru a musí být použity pouze originální náhradní díly.

Instalace vašeho nového spotřebiče

Před prvním použitím spotřebiče byste měli být informováni o následujících doporučeních.

Větrání spotřebiče



Za účelem zlepšení účinnosti chladicího systému a úspory energie, je třeba zachovat dobré větrání kolem spotřebiče. Z tohoto důvodu by měl být k dispozici kolem chladničky dostatečný volný prostor.

Doporučení: Je vhodné, aby bylo alespoň 75 mm místa od zadní strany ke zdi, nejméně 100 mm od jeho horní části, alespoň 100 mm ze strany od stěny, a mít volný prostor vepředu, aby se daly dveře otevřít do úhlu 115°. Jak je znázorněno na následujících diagramech.

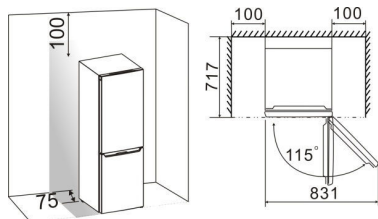

Poznámka:

● Tento spotřebič funguje dobře v rámci klimatické třídy zobrazené v níže uvedené tabulce. Nemusí pracovat správně v případě, že zůstane po delší dobu při teplotě nad nebo pod uvedeným rozsahem.

Klimatická třída	Teplota okolí
SN	+10°C do +32°C
N	+16°C do +32°C
ST	+16°C do +38°C
T	+16°C do +43°C

- Umístěte spotřebič na suchém místě, aby se zabránilo vysoké vlhkosti.
- Spotřebič udržujte mimo dosah přímého slunečního svitu, deště nebo mrazu. Postavte spotřebič daleko od zdrojů tepla, jako jsou kamna, krby nebo topná tělesa.

Vyrovnění spotřebiče

- Pro dostatečné vyrovnění a cirkulaci vzduchu ve spodní zadní části spotřebiče může být nutné nastavit spodní nožičky. Můžete je nastavit ručně nebo pomocí vhodného klíče.
- Aby se dveře mohly samostatně zavírat, nakloňte vrchní část dozadu asi o 10 mm.

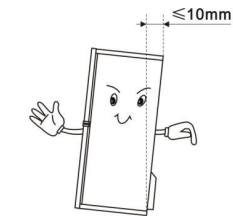

Změna pozice dveří

Strana, na kterou se dveře otvírají může být změněna, z pravé strany (jak je dodáváno) na levou stranu, pokud to místo instalace vyžaduje. Pozor! Při změně pozice dveří nesmí být spotřebič připojen k elektrické síti. Ujistěte se, že zástrčka je odpojena ze zásuvky.

	
8 mm nástrčný klíč	Křížový šroubovák
	
Šroubovák s tenkým koncem	8 mm klíč

Nástroje, které budete potřebovat
Poznámka:

- Pokud to bude nutné, nakloňte chladničku zpět, abyste získali přístup k základně, měli byste spotřebič položit na měkkou pěnu nebo podobný materiál, aby nedošlo k poškození zadní desky chladničky. Chcete-li obrátit dveře, obecně se doporučují následující kroky. Různé modely mohou odpovídat různým obrázkům. Modely budou zapsány na obrázku. Pokud některé části nejsou vidět na obrázku, prosím ignorujte příslušný popis.

1. Postavte chladničku do svislé polohy. Otevřete horní dveře a vyndejte všechny regály ze dveří (aby se zabránilo poškození regálů) a zavřete dveře.

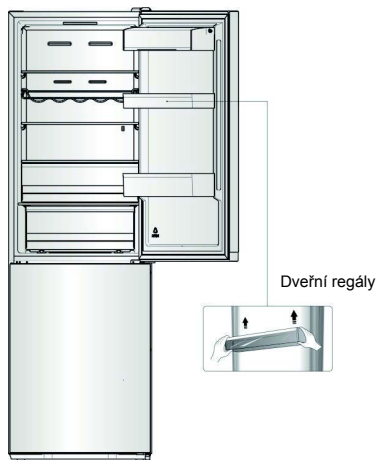

2. Odstraňte část ①, uvolněte část ② z pravé horní strany chladničky a buďte opatrní na elektrický konektor ③ níže, protože elektrické konektory jsou stále zapojeny. Potom odpojte elektrický konektor ③ a sundejte část ②.

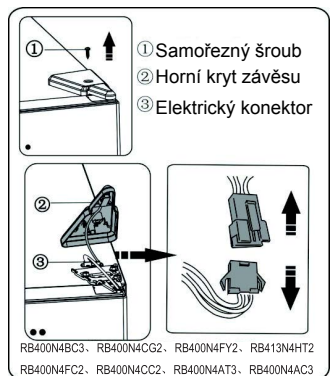
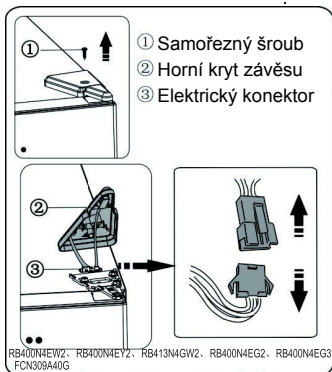

3. Odstraňte šrouby ① a ② závěs. Pak prostrčte konektor ③ otvorem závěsu ②. (Při instalaci prosím držte rukou horní dveře)

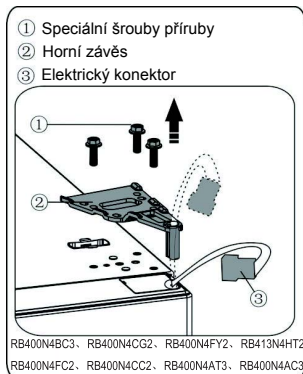
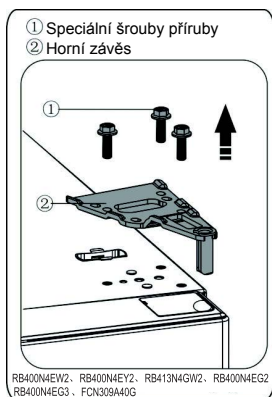

4. Vyměňte horní dveře z prostředního závěsu tím, že opatrně zvednete dveře směrem nahoru. Poté umístěte horní dveře na hladký povrch, horním krytem nahoru.



5. Vezměte kryt otvoru šroubu (pravý) z závěsu igelitového sáčku a nainstalujte jej do pravé horní části chladničky. Pak vyjměte kryt otvoru šroubu (levý) z levé horní části spotřebiče a vložte jej do plastového sáčku.

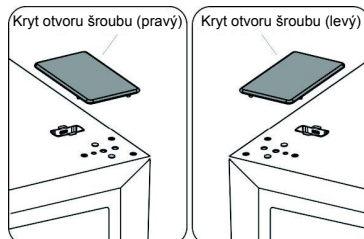

6. Odstraňte část ① z horní levé části vrchního krytu a vyndejte část ②. Pak vyjměte část ③ a část ④ z pravé horní části vrchního krytu. Umístěte část ⑤ do pravé horní části vrchního krytu. Viz výše uvedený postup, nainstalujte část ③ a část ④ na horní levou stranu vrchního krytu. Nainstalujte část ① pravé horní části vrchního krytu.

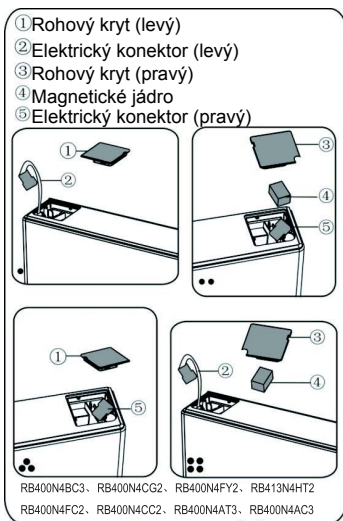
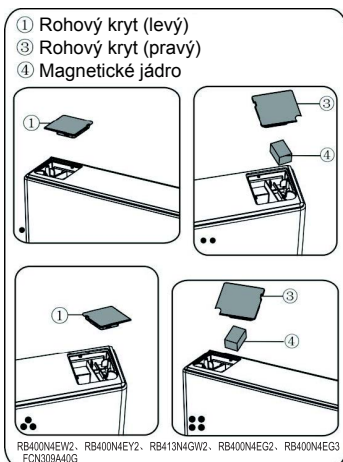

7. Uvolněte šroubek ③ a sundejte část ② a část ①, nainstalujte výměnnou levou dveřní zarážku ④ (v plastovém sáčku) a část ② (stop blok) na levou stranu se šroubem ③. Schovejte část ① spotřebiče pro budoucí použití.

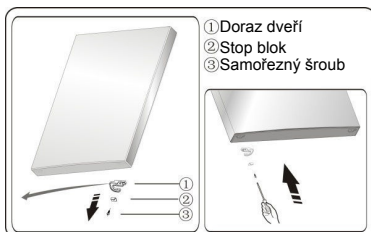

8. Uvolněte šrouby sloužící k upevnění prostředního závěsu a vyjměte prostřední pant. Pak vyndejte spodní dveře.

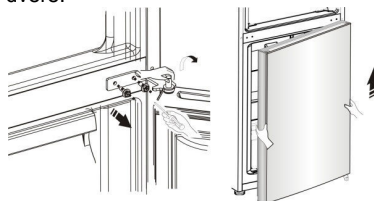

9. Poté umístíte spodní dveře na hladký povrch, s panelem nahoru. Uvolněte šroubek ③ a sundejte část ② a část ①, nainstalujte výměnnou levou dveřní zarážku ④ (v plastovém sáčku) a část ② (stop blok) na levou stranu se šroubem ③. Schovejte část ① spotřebiče pro budoucí použití.



10. Vyměňte kryty otvorů šroubů na střední krycí desce zleva doprava (jak je znázorněno na obrázku níže).

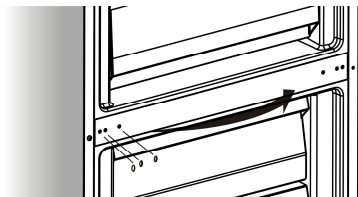

11. Nakloňte chladničku dozadu, odstraňte část ③ a vyjměte šrouby ④.

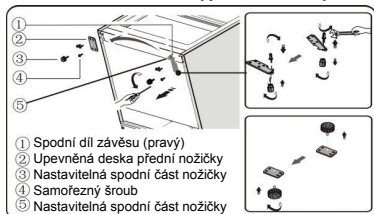

12. Odstraňte část ⑤ ze spodního čepu závěsu, uvolněte ven spodní čep závěsu, dejte jej na místo obráceného otvoru a upevněte ho v této pozici, a pak nainstalujte část ⑤ na spodní čep závěsu.

13. Odstraňte část ③ ze části ②, pak odstraňte šrouby ④.

14. Nahradit položky odmontované v kroku 11, vyměňte část ① doleva a část ② doprava a pak je připevněte pomocí šroubů ④. Nakonec nainstalujte část ③.

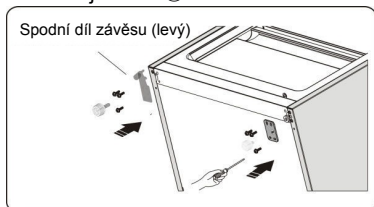

15. Zasuňte spodní dveře na spodní závěsný čep a držte na svém místě. Otočte prostřední pant o 180 °, vyměňte podložku na ose na spodní stranu, nastavte prostřední pant do příslušné polohy a pak nainstalujte tak, aby se zajistily dolní dveře bezpečně na místě.

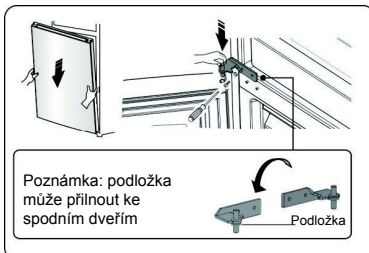

16. Přesuňte horní dveře do příslušné polohy, a pak připevněte část ② šrouby ①. Před připevněnou částí ②, protáhněte konektor ③ skrz závěs ② viz krok 3. (Při instalaci prosím držte rukou horní dveře)

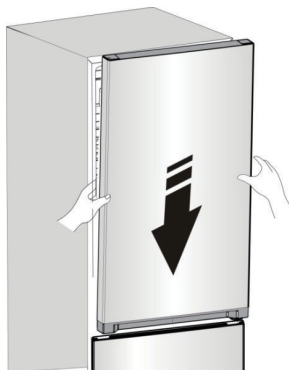

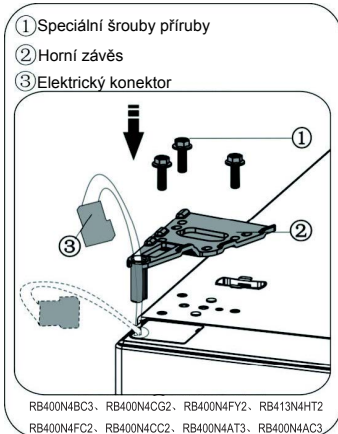
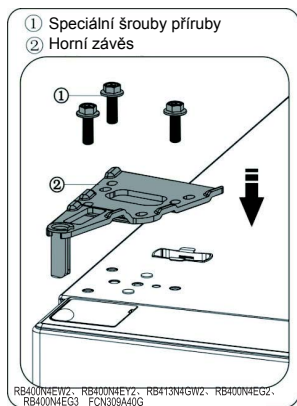

17. Připojte elektrický konektor ①, jak je znázorněno na obrázku, pak připevněte část ② šroubem ③ viz krok 2.

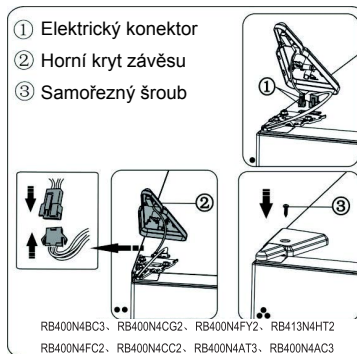
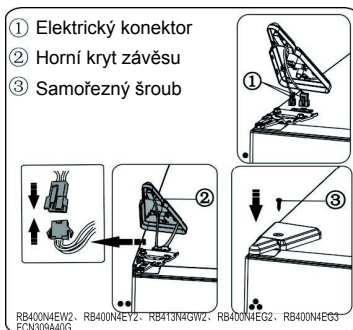

18. Otevřete horní dveře, namontujte dveřní regály a pak je zavřete.

Poznámka:

Pokud má váš spotřebič rukojeť, musíte ji obrátit podle pokynů uvedených níže. Poté umístěte spodní dveře na hladký povrch panelem nahoru. Zvedněte část ① a část ④, pak uvolněte šrouby ②, jak je znázorněno na obrázku. Přeměňte rukojeť ③ na pravou stranu, pak nainstalujte šrouby ②, část ① a část ④ ve správném pořadí.

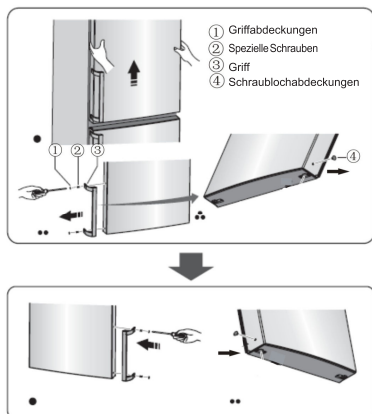

Popis spotřebiče

1. Skříň
2. LED světla a panel displeje
3. Skleněná police
4. Flexibilní regál na víno (volitelné)
5. 0°C Chlazení Plus (zchlazovací prostor)
6. Víko přihrádky
7. Přihrádka na ovoce a zeleninu
8. Zásuvka horního mrazáku
9. Skleněná police horního mrazáku
10. Zásuvka prostředního mrazáku
11. Skleněná police prostředního mrazáku
12. Zásuvka spodního mrazáku
13. Nastavitelná spodní nožička
14. Dveře chladničky
15. Víko horního regálu (volitelné)
16. Horní regál
17. Prostřední regál
18. Těsnění dveří chladničky
19. Spodní regál
20. Rukojeť
21. Těsnění dveří mrazáku
22. Dveře mrazáku

Pohled na spotřebič

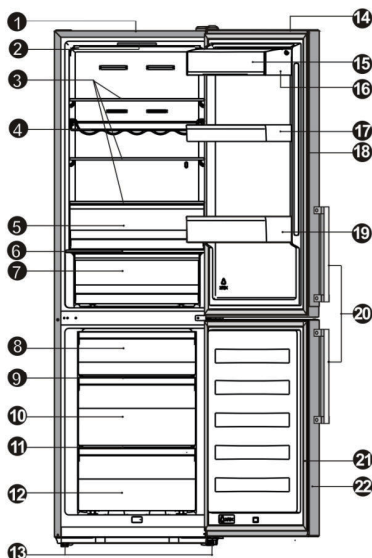

DÍL \ MODEL	RB400N4AT3 RB400N4AC3	RB400N4BC3 · RB400N4CG2 RB400N4FY2 · RB413N4HT2 RB400N4FC2 · RB400N4CC2	RB400N4EW2 · RB400MEY2 RB413N4GW2 · RB400N4EG2 RB400N4EG3 · FCN309A40G
LED světlo	√	√	√
Panel displeje	x	x	√
Rukojeť	√	x	x

Poznámka: Vzhledem k neustálé změně našich produktů, se vaše chladnička může mírně lišit od tohoto návodu, ale její funkce a způsoby použití zůstávají stejné. Chcete-li získat více místa v mrazáku, můžete vyjmout zásuvky (kromě spodní zásuvky mrazáku) a přihrádky na led.

Parametry spotřebiče	a	b	c	d	e	f
RB400N4BC3、RB400N4CG2 RB400N4FY2、RB413N4HT2 RB400N4FC2、RB400N4CC2	1882	595	570	637	/	1187
RB400N4EW2、RB400N4EY2 RB413N4GW2、RB400N4EG2 RB400N4EG3、FCN309A40G	1882	595	570	637	/	1187
RB400N4AT3、RB400N4AC3	1882	595	570	637	681.5	1191

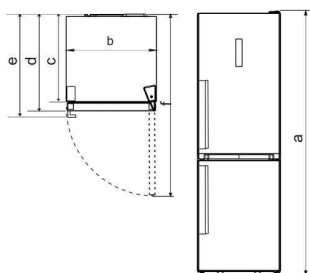

Technické charakteristiky

- a Výška
- b Šířka
- c Hloubka
- d Hloubka (zavřené dveře bez rukojeti)
- e Hloubka (zavřené dveře s rukojetí)
- f Hloubka (dveře otevřené)

Poznámka: Parametry uvedené v tabulce jsou parametry designu. Vzhledem k různým důvodům bude menší rozdíl mezi skutečnými rozměry a parametry designu. Uvedené údaje jsou pouze orientační.

Ovládání na displeji

Zobrazovací panel na dveřích

Používejte váš spotřebič v souladu s těmito regulemi. Váš spotřebič má odpovídající funkce a režimy, které jsou na panelu displeje zobrazeny na následujících obrázcích. Je-li spotřebič zapnutý poprvé, začne fungovat podsvícení ikon na displeji. Pokud nebylo stisknuto žádné tlačítko a dveře jsou zavřené, bude podsvícení vypnuté.

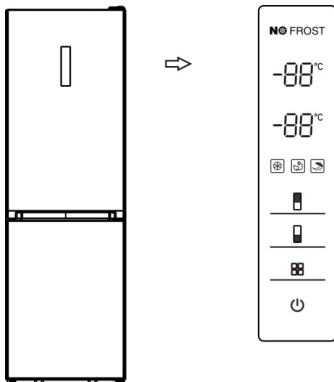

Regulace teploty

Doporučujeme, aby při prvním spuštění chladničky byla teplota chladničky nastavena na 5°C a mrazáku na -18°C. Chcete-li změnit teplotu, postupujte podle následujících pokynů.

Pozor! Pokud nastavíte teplotu, nastavujete průměrnou teplotu pro celou skříň chladničky. Teploty uvnitř každého oddělení se mohou lišit od zobrazených hodnot teplot na panelu v závislosti na tom, kolik potravy ukládáte a kam je umístěna. Okolní teplota může také ovlivnit aktuální teplotu uvnitř spotřebiče.

1. Chladnička ()

Stiskněte tlačítko "Fridge" pro nastavení teploty chladničky mezi 2°C až 8°C

podle potřeby a panel displeje zobrazí odpovídající hodnoty podle následujícího pořadí.

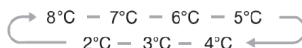

2. Mrazák ()

Stiskněte tlačítko "Freezer" pro nastavení teploty v mrazáku mezi -15°C a -25°C podle potřeby a na panelu displeje se zobrazí odpovídající hodnoty podle následujícího pořadí.



3. Režim ()

Můžete si vybrat tři různé režimy podle vašich požadavků stiskem tlačítka "Mode" na displeji, a příslušná ikona se rozsvítí.

Super zmrazení. ()

Super Freeze rychle sníží teplotu v mrazáku, takže potraviny se zmrazí rychleji. To pomůže zachovat vitamíny a živiny z čerstvých potravin a udržet potraviny déle čerstvé.

- Je-li zvolen režim Super zmrazení, bude světlo svítit a teplota v mrazáku bude nastavena na -25°C.
- Při maximálním množství mražených potravin, počkejte asi 24 hodin.
- Super zmrazení se automaticky vypne po 26 hodinách a potom se nastavení

teploty v mrazáku vrátí zpět na předchozí nastavení.

Eco energie. ()

Tato funkce umožňuje mrazáku pracovat v úsporném režimu, který je užitečný pro snížení spotřeby energie, když jste pryč.

- Když je aktivován režim Eco energie, rozsvítí se světlo. Teplota v mrazáku se nastaví na -17°C a teplota chladničky bude nastavena na 6°C .

Dovolená ()

Pokud se chystáte být pryč delší dobu, můžete tuto funkci aktivovat.

- Když je aktivován režim Holiday, rozsvítí se světlo. Teplota v mrazáku se nastaví na -18°C a teplota chladničky bude nastavena na 15°C .

Důležité! Během této doby neukládejte žádné jídlo v chladničce.

4. Vypínač ()

Zobrazovací panel uvnitř

Používejte váš spotřebič v souladu s těmito regulemi, váš spotřebič má odpovídající funkce, které jsou na panelech displeje zobrazených na následujících obrázcích.

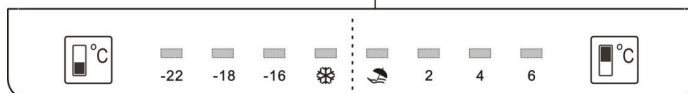
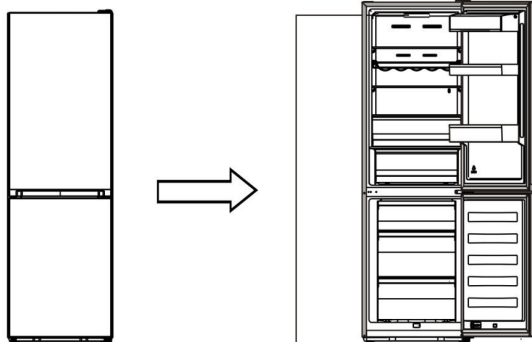

Můžete zapnout nebo vypnout váš spotřebič pomocí stisknutí tohoto tlačítka.

- Stisknutím tlačítka "Switch" po dobu 3 sekund a po zaznění bzučáku se spotřebič vypne.
- Stisknutím tlačítka "Switch" po dobu 1 sekundy a po zaznění bzučáku se spotřebič zapne.

5. Alarm

- Když dveře chladničky nebo mrazáku byly otevřeny déle než 2 minuty, zazní alarm dveří. V případě alarmu dveří zazní bzučák 3krát každou 1 minutu a zastaví se automaticky po 8 minutách.
- Pro úsporu energie se prosím vyhněte tomu, aby byly dveře otevřené po dlouhou dobu za běhu spotřebiče. Alarm dveří může být také zrušen zavřením dveří.

Regulace teploty

Doporučujeme, aby při prvním spuštění chladničky byla teplota chladničky nastavena na 4°C a mrazáku na -18°C. Chcete-li změnit teplotu, postupujte podle následujících pokynů.

Pozor! Pokud nastavíte teplotu, nastavujete průměrnou teplotu pro celou skříň chladničky. Teploty uvnitř každého oddělení se mohou lišit od zobrazených hodnot teplot na panelu v závislosti na tom, kolik potravy ukládáte a kam je umístěna. Okolní teplota může také ovlivnit aktuální teplotu uvnitř spotřebiče.

1. Chladnička ()

Stiskněte tlačítko "Fridge" pro nastavení teploty chladničky mezi 2°C až 6°C podle potřeby a panel displeje zobrazí odpovídající hodnoty podle následujícího pořadí.

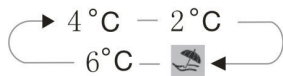

2. Mrazák ()

Stiskněte tlačítko "Freezer" pro

nastavení teploty v mrazáku mezi -16°C a -22°C podle potřeby a na panelu displeje se zobrazí odpovídající hodnoty podle následujícího pořadí.

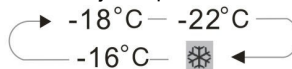

3. Režim

Dovolená ()

Pokud se chystáte být pryč delší dobu, můžete tuto funkci aktivovat.

Důležité! Během této doby neukládejte žádné jídlo v chladničce.

Super zmrazení. ()

Super Freeze rychle sníží teplotu v mrazáku, takže potraviny se zmrazí rychleji. To může zachovat vitamíny a živiny z čerstvých potravin a udržet potraviny déle čerstvé.

- Při maximálním množství mražených potravin, počkejte asi 24 hodin.
- Super zmrazení se automaticky vypne po 26 hodinách, nastavení teploty v mrazáku se vrátí zpět na předchozí nastavení.

Využití vašeho spotřebiče

Váš spotřebič je dodáván s řadou příslušenství a tato část popisuje, jak nejlépe je využít.

Dveřní regál

- Je vhodný pro skladování vajec, tekutin v plechovkách, lahvových nápojů a balených potravin atd. Nedávejte příliš mnoho těžkých věcí do stojanů.

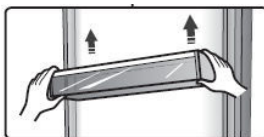

Police v prostoru chladničky

- K dispozici jsou tři police v prostoru chladničky, které mohou být při čištění vyjmuty.



Flexibilní regál na víno (volitelné)

● Je určen na ukládání lahvového vína nebo nápojů a může být při čištění vyjmut.

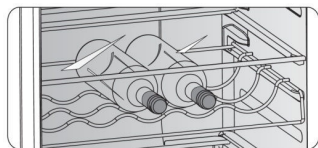

0°C Chlazení Plus (zchlazovací prostor)

● Je určen pro ukládání ryb, masa nebo dalších rozkládajících se potravin.

Poznámka: Vzhledem k teplotě prostředí a nastavení teploty je ovlivňována teplota 0°C Chlazení Plus (zchlazovací prostor), aktuální teplota 0°C Chlazení Plus (zchlazovací prostor) se může změnit v určitém rozsahu.

Teplota této zásuvky se může snížit pod nulu, takže je normální, že kapalina v této zásuvce se zmrazí.

Víko přihrádky

● Slouží pro regulaci teploty přihrádky a předchází se tím ztrátě vlhkosti zeleniny.

Přihrádka na ovoce a zeleninu

● Je vhodná pro ukládání ovoce a zeleniny

Zásuvka mrazáku

● Používá se k ukládání potravin, které potřebují být zmrazeny, včetně masa, ryb, zmrzliny, atd.

Zásobník kostek ledu

● Používá se k výrobě ledových kostek. Chcete-li vyrobit kostky ledu, nalijte prosím vodu do zásobníku ledu a hladina vody nesmí překročit horní linii (ideálně osmdesát procent z objemu zásobníku ledu). Umístěte zásobník do spodní zásuvky mrazáku a počkejte nejméně dvě hodiny, než se vytvoří kostky ledu. Poté, co se vytvoří kostky, jemně otočte zásobník, aby se oddělily kostky od zásobníku.



Užitečné rady a tipy

Tipy pro úsporu energie

Doporučujeme, abyste se řídili níže uvedenými radami pro úsporu energie.

● Snažte se vyhnout mít dveře otevřené po dlouhou dobu z důvodu snížení spotřeby energie.

● Ujistěte se, že je spotřebič v dostatečné vzdálenosti od zdrojů tepla (přímé sluneční světlo, elektrická trouba nebo sporák atd).

● Nenastavujte nižší teplotu než je nutné.

- Neukládejte teplé potraviny nebo odpařující se kapalinu do spotřebiče.
- Spotřebič umístěte v dobře větrané a suché místnosti. Viz kapitola Instalace nového spotřebiče.
- V případě, že graf ukazuje správnou kombinaci pro zásuvky, přihrádky a police, neupravujte kombinaci, protože je navržena tak, aby byla co nejvíce energeticky úspornou konfigurací.

Rady pro chlazení čerstvých potravin

- Nepokládejte horké potraviny přímo do chladničky nebo mrazáku, vnitřní teplota se zvýší, což zapříčiní více práce kompresoru, který bude spotřebovávat více energie.
- Zakryjte nebo zabalte potraviny, zejména v případě, že mají silnou chuť.
- Umístěte potraviny správně tak, aby kolem nich mohl vzduch volně cirkulovat.

Rady pro chlazení

- Maso (všechny typy), potraviny v igelitovém obalu: zabalte a umístěte na skleněné polici nad zásuvkou se zeleninou. Vždy dodržujte dobu skladování potravin a používejte do dat navržených výrobcem.
- Vařené jídlo, studené mísy, atd. : Měly by být zakryty a mohou být umístěny na libovolné polici.
- Ovoce a zelenina: Měly by být uloženy ve speciální zásuvce.
- Máslo a sýr: Měly by být zabaleny do vzduchotěsné fólie nebo tenké plastové fólie.
- Láhve s mlékem: Měly by mít víko a uloženy ve dveřních regálech.

Rady pro zmrazování

- Při prvním startu nebo po určité době

mimo provoz, nechte spotřebič pracovat alespoň 2 hodiny na vyšší nastavení před vložením potravin do oddělení.

- Připravte jídlo v malých dávkách, aby mohl být rychle a zcela zmrazen a aby bylo možné následně rozmrazit pouze požadované množství.
- Zabalte potraviny do alobalu nebo polyetylenových potravinářských obalů, které jsou vzduchotěsné.
- Nedovolte, aby se čerstvé a nezmrazené potraviny dotýkaly potravin, které jsou již zmrazeny, aby se zabránilo jejich nárůstu teploty.
- Ledové produkty, pokud jsou konzumovány ihned po vyjmutí z mrazáku by mohly způsobit omrzliny na kůži.
- Doporučuje se označit štítkem a datem každý zmrazený balíček s cílem udržet přehled o době skladování.

Rady pro uchování mražených potravin

- Ujistěte se, že mražené potraviny byl správně skladovány prodejcem potravin.
- Jednou rozmrazené potraviny se rychle kazí a neměly by být znovu zmrazeny. Nepřekračujte dobu skladování vyznačenou výrobcem.

Vypnutí vašeho spotřebiče

Pokud je třeba vypnout na delší dobu spotřebič, následující kroky by měly být učiněny, aby zabránily vzniku plísní na spotřebiči.

1. Vyndejte všechny potraviny.
2. Vyjměte zástrčku ze zásuvky.
3. Důkladně vyčistěte a vysušte vnitřek.
4. Ujistěte se, že všechny dveře jsou zajištěné a mírně otevřené, aby mohl cirkulovat vzduch.

Čištění a péče

Z hygienických důvodů je třeba pravidelně alespoň jednou za dva měsíce vyčistit spotřebič (včetně vnějších i vnitřních doplňků).

Pozor! Spotřebič nesmí být připojen k síti během čištění. Nebezpečí úrazu elektrickým proudem! Před čištěním spotřebič vypněte a vytáhněte zástrčku ze zásuvky.

Vnější čištění

Pro udržení dobrého vzhledu vašeho spotřebiče byste jej měli pravidelně čistit.

-Otřete digitální panel a zobrazovací panel čistým, měkkým hadříkem.

-Nastříkat vodu na čisticí tkaninu namísto postříku přímo na povrch spotřebiče. To pomáhá zajistit rovnoměrné rozložení vlhkosti na povrchu.

-Očistěte dveře, rukojeti a povrch skříňek jemným čisticím prostředkem a pak otřete do sucha měkkým hadříkem.

Pozor!

-Nepoužívejte ostré předměty, neboť mohou poškrábat povrch.

-Nepoužívejte k čištění ředidlo, auto šampon, Clorox, éterický olej, abrazivní čisticí prostředky ani organická rozpouštědla, jako je benzen.

Mohou poškodit povrch spotřebiče a mohou způsobit požár.

Čištění vnitřku

● Měli byste pravidelně čistit vnitřek spotřebiče. Bude se lépe čistit, když jsou nízké zásoby potravin. Otřete vnitřek chladničky s mrazákem slabým roztokem jedlé sody a poté opláchněte teplou vodou pomocí vyždímané houby

nebo hadrem. Otřete před výměnou police a koše, aby byly zcela suché. Důkladně vysušte všechny plochy a odnímatelné části.

● Ačkoli tento spotřebič automaticky rozmrazuje, může dojít k vrstvě námrazy na vnitřních stěnách mrazáku, pokud jsou dveře mrazáku často otevřené nebo zůstávají otevřené příliš dlouho. Je-li námraza příliš silná, zvolte čas, kdy jsou zásoby potravin nízké a postupujte takto:

1. Odstraňte košíky na potraviny a na doplňky, odpojte spotřebič od elektrické sítě a nechte dveře otevřené. Větrejte místnost důkladně, aby se urychlil proces rozmrazování.

2. Jakmile je rozmrazování dokončeno, vyčistěte mrazák, jak bylo popsáno výše.

Pozor! Nepoužívejte ostré předměty pro odstranění námrazy z mrazáku. Teprve poté, co interiér je úplně suchý, by měl spotřebič opět zapnut a zapojen zpět do zásuvky.

Čištění těsnění dveří

Dávejte pozor, aby těsnění dvířek bylo udržováno v čistotě. Lepivé potraviny a nápoje mohou způsobit, že těsnění je přilepeno ke skříni a trhá se při otevření dveří. Umyjte těsnění s jemným čisticím prostředkem a teplou vodou. Opláchněte a důkladně vysušte po čištění.

Pozor! Teprve potom, co těsnění dveří jsou úplně suchá, může být spotřebič zapnut.

Výměna LED světla:

Pozor: Světlo LED nesmí být vyměněno uživatelem! Je-li LED světlo poškozeno,

obraťte se na zákaznickou linku s žádostí o pomoc. Chcete-li nahradit LED světlo, můžete následovat níže uvedené kroky:

1. Odpojte spotřebič.
2. Odstraňte kryt světla tím zatlačením

nahoru a ven.

3. Uchopte kryt diody LED jednou rukou a vytáhněte ji druhou rukou při stisknutí západky konektoru.
4. Vyměňte LED světlo a zacvakněte ho správně na své místo.

Řešení problémů

Pokud dochází k problémům se spotřebičem nebo se obáváte, že spotřebič nepracuje správně, můžete provést několik jednoduchých kontrol než zavoláte servis, viz níže.

Pozor! Nepokoušejte se opravovat spotřebič sami. Pokud problém přetrvává i poté, co jste provedli kontroly níže uvedené, obraťte se na kvalifikovaného elektrikáře, autorizovaný servis nebo na obchod, kde jste výrobek zakoupili.

Problém	Možná příčina a řešení
Spotřebič nepracuje správně	Zkontrolujte, zda je napájecí kabel zapojen správně do zásuvky.
	Zkontrolujte pojistku nebo obvod napájecího zdroje, v případě potřeby je vyměňte
	Okolní teplota je příliš nízká. Vyzkoušejte nastavení teploty chladničky na chladnější úroveň, aby se tento problém vyřešit.
	Je normální, že mrazák nepracuje během automatického odmrazování, nebo na krátkou dobu poté, co se spotřebič zapne pro ochranu kompresoru.
Pachy z přihrádek	Interiér může být potřeba vyčistit
	Některé potraviny, nádoby nebo balení způsobují zápach.
Hluk vydávaný zařízením	Níže uvedené zvuky jsou zcela běžné: <ul style="list-style-type: none"> ● Provozní hluk kompresoru. ● Hluk pohybu vzduchu z malého motoru ventilátoru v blízkosti mrazicího oddělení nebo jiných oddělení. ● Bublavý zvuk podobný varu vody. ● Zvuk praskání během automatického odmrazování. ● Cvakání před startem kompresoru.
	Jiné neobvyklé zvuky jsou způsobeny z níže uvedených důvodů a může být nutné, abyste je zkontrolovali a přijali opatření: <p>Skříň není ve vodorovné poloze.</p> <p>Na zadní straně se spotřebič dotýká zdi.</p> <p>Láhve nebo kontejnery jsou spadané nebo se kutálejí.</p>
Motor běží nepřetržitě.	Je normální, že se často slyšíte zvuk motoru, v těchto případech bude více v provozu:

	<ul style="list-style-type: none"> ● Nastavení teploty je nastaveno chladněji než je nezbytně nutné. ● Do spotřebiče bylo nedávno uloženo velké množství teplých potravin. ● Venkovní teplota okolo spotřebiče je příliš vysoká. ● Dveře jsou otevřené příliš dlouho nebo příliš často. ● Po instalaci spotřebiče nebo pokud byl vypnut po dlouhou dobu.
V oddělení se vyskytuje vrstva námrazy.	Zkontrolujte, zda výstupy vzduchu nejsou blokovány potravinami a zajistěte, aby potraviny byly umístěny uvnitř spotřebiče, aby bylo zajištěno dostatečné větrání. Ujistěte se, že dveře jsou zcela zavřené. Pro odstranění námrazy, viz kapitola čištění a péče.
Teplota uvnitř je příliš vysoká.	Možná jste nechali dveře otevřené příliš dlouho nebo příliš často; nebo dveře jsou udržovány otevřené nějakou překážkou; nebo je spotřebič umístěn bez dostatečného volného prostoru po stranách, zadní a horní části,
Teplota uvnitř je příliš nízká.	Zvyšte teplotu dle kapitoly "Ovládání na displeji".
Dveře nelze snadno uzavřít.	Zkontrolujte, zda horní část chladničky je nakloněna zpět o 10-15mm, aby se dveře samy zavíraly, nebo je-li něco uvnitř bránícího dveřím při jejich zavření.
Voda kape na podlahu.	Vodní pánve (umístěná na zadní spodní části skříně), nemusí být správně vyrovnána, nebo vypouštěcí hubice (nachází se pod horní částí uložení kompresoru) nemusí být správně umístěno tak, aby vedlo vodu do této pánve, nebo vodní hubice je blokována. Možná budete muset vytáhnout chladničku od zdi ke kontrole pánve a odtoku.
Světlo nefunguje.	<ul style="list-style-type: none"> ● LED světlo může být poškozeno. Viz nahrazení LED světla v kapitole čištění a péče. ● Řídicí systém má odpojená světla vzhledem k tomu, že dveře se udržují příliš dlouho otevřené, zavřete a znovu otevřete dveře k reaktivaci světla.

Likvidace spotřebiče

Je zakázáno nakládat s tímto spotřebičem jako s domovním odpadem.

Obalový materiál

Obalové materiály s recyklačním symbolem jsou recyklovatelné. Vyhod'te obal do vhodného sběrného kontejneru kde jej budou recyklovat.

Před likvidací spotřebiče

1. Vyměňte síťovou zástrčku ze zásuvky.
2. Odřízněte přívodní kabel a zlikvidujte se zástrčkou.

Pozor! Chladničky obsahují chladivo a plyny v izolaci. Chladivo a plyny musí být likvidovány odborně, protože mohou způsobit poranění očí nebo vznícení. Ujistěte se, že vedení chladicího okruhu není poškozeno před patřičnou likvidací.

	Správná likvidace tohoto produktu.
	<p>Toto označení znamená, že tento výrobek nesmí být likvidován s jiným domovním odpadem v celé EU. Aby se zabránilo možnému poškození životního prostředí nebo lidského zdraví způsobené nekontrolovanou likvidací odpadu, recyklujte jej zodpovědně k podpoře udržitelného využívání druhotných surovin. Chcete-li vrátit použité zařízení, použijte prosím systém sběru a recyklace nebo se obraťte na prodejce, u kterého byl výrobek zakoupen. Mohou přijmout tento výrobek pro ekologicky bezpečnou recyklaci.</p>

Kontaktní údaje

www.hisense.cz

Tiskové chyby vyhrazeny.

Hisense

life reimagined

NÁVOD NA POUŽITIE A OBSLUHU

Pred používaním tohto spotrebiča si podrobne prečítajte tento návod a uschovajte ho pre použitie v budúcnosti.

RB438N4BC3

RB438N4EC2

RB400N4BC3

RB400N4FC2

RB400N4BF2

Slovenčina

Obsah

Bezpečnostné a výstražné informácie...2	Užitočné rady a tipy.....22
Inštalácia nového spotrebiča.....9	Čistenie a starostlivosť.....23
Popis spotrebiča.....16	Odstraňovanie porúch.....24
Ovládacie prvky displeja.....18	Likvidácia zariadenia.....26
Používanie spotrebiča.....20	



Toto zariadenie vyhovuje nasledujúcim smerniciam EÚ: LVD 2014/35/EÚ a EMC 2014/30/EÚ a 2009/125/EK a EK.1060/2010 a 2002/96/EK.



Bezpečnostné a výstražné informácie

Za účelom bezpečnosti a správneho používania si pred inštaláciou a prvým používaním spotrebiča dôkladne prečítajte túto používateľskú príručku, vrátane tipov, upozornení a výstrah. Aby sa predišlo zbytočným omylom a nehodám, je dôležité, aby všetky osoby používajúce toto spotrebič boli dôkladne oboznámené s jeho obsluhou a s bezpečnostnými funkciami. Pokyny uschovajte a zabezpečte, aby boli dostupné, keď zariadenie presuniete alebo predáte, a aby tak bola každá osoba používajúca zariadenie informovaná o používaní a o bezpečnosti.

Na ochranenie života a majetku dodržiavajte bezpečnostné opatrenia uvedené v tomto návode na obsluhu, pretože výrobca nie je zodpovedný za škody v dôsledku nedodržania.

Bezpečnosť detí a iných ohrozených osôb

- Tento spotrebič môžu používať deti od ôsmich rokov a staršie a osoby s obmedzenými fyzickými, sensorickými a mentálnymi schopnosťami ako aj osoby bez skúseností a znalostí iba vtedy, ak sú takéto osoby pod dozorom, alebo sú poučené o bezpečnej obsluhu prístroja a o vyplývajúcich rizikách. Deti sa nesmú hrať so

spotrebičom. Čistenie a používateľskú údržbu nesmú vykonávať deti bez dozoru.

- Všetky obaly uchovávajúte mimo dosahu detí, nakoľko hrozí nebezpečenstvo udusenía.
- Ak zariadenie likvidujete, vyťahnite sieťovú zástrčku zo zásuvky, prestrihnite napájací kábel (čo najbližšie k spotrebiču) a odstráňte dvere, aby sa predišlo zasiahnutiu elektrickým prúdom alebo zatvoreníu hrajúcich sa detí vo vnútri spotrebiča.
- Ak tento spotrebič s magnetickým uzatváraním dverí nahrádza starší spotrebič s pružinovým uzatváraním (západka) na dverách, skôr, ako starý spotrebič odstránite, uistite sa, že pružinové uzamykanie je nefunkčné. Takto sa zabráni smrteľnému ohrozeniu detí

Všeobecná bezpečnosť



- **VÝSTRAHA** – Tento spotrebič je určený na používanie v domácnostiach a na podobné použitie ako
 - v kuchynkách v obchodoch, kanceláriách a v pracovných prostrediach;
 - v obytných budovách statkoch a v hoteloch, motelloch a v iných rezidenčných prostrediach;
 - v prostrediach na prenocovanie a v stravovacích zariadeniach;
 - v rámci použitia pri občerstvení a nepredajných akciách
- **VÝSTRAHA** - V tomto spotrebiči neuchovávajúte výbušné látky ako spreje s horľavými hnacími látkami.
- **VÝSTRAHA** - Ak je napájací kábel poškodený, musí byť opravený kvalifikovaným odborníkom
 - elektrikárom, aby sa predišlo riziku úrazu elektrickým prúdom.

● **VÝSTRAHA** – Ak je spotrebič v kryte, alebo v prípade, že spotrebič zabudujete do ľubovoľnej štruktúry, zabezpečte, aby vetracie otvory spotrebiča neboli ničím blokované.

● **VÝSTRAHA** - Na urýchlenie procesu rozmrazovania nepoužívajte iné mechanické zariadenia ako tie, ktoré odporúča výrobca.

● **VÝSTRAHA** - Nepoškodujte chladiaci okruh.

● **VÝSTRAHA** - V oddelení na skladovanie jedla nepoužívajte elektrické spotrebiče, ak nie sú schválené výrobcom.

● **VÝSTRAHA** – Chladnička a izolácia sú horľavé. Zariadenie likvidujte len v autorizovanom centre pre likvidáciu. Nevystavujte ohňu.

Chladiaca látka

V chladiacom okruhu tohto spotrebiča sa nachádza chladiaca látka izobután (R600a) - prírodný plyn s vysokou ekologickou zlučiteľnosťou, ktorý je však horľavý. Počas prepravy a inštalácie spotrebiča zabezpečte, aby za žiadna zo súčastí chladiaceho okruhu nepoškodila.

Chladiaca látka (R600a) je horľavá.

● **VÝSTRAHA** - Chladničky obsahujú v izolačnej časti chladiacu látku a plyny. Chladiaca látka a plyny sa musia likvidovať profesionálnym spôsobom, nakoľko môžu spôsobiť zápal alebo poškodenie očí.

Zabezpečte, aby sa hadice chladiaceho okruhu pred riadnou likvidáciou nepoškodili.

**Upozornenie:
nebezpečenstvo
požiaru**



Ak je okruh chladiacej látky

poškodený:

- Zabráňte kontaktu s otvorenými plameňom a zdrojmi vznietenia.

- Dôkladne vyvetrajte miestnosť, v ktorej sa spotrebič nachádza.

Je nebezpečné upravovať špecifikácie tohto spotrebiča, alebo spotrebič akýmkoľvek spôsobom upravovať.

Akékoľvek poškodenie kábla môže zapríčiniť skrat, požiar a/alebo zasiahnutie elektrickým prúdom.



Elektrická energia - bezpečnosť

1. Napájací kábel sa nesmie predlžovať.
2. Uistite sa, že sieťová zástrčka nie je zdeformovaná alebo poškodená. Zdeformovaná alebo poškodená zástrčka sa môže prehriať a spôsobiť požiar.
3. Zaisťte, aby ste mali prístup k sieťovej zástrčke spotrebiča.

4. Napájací kábel neťahajte.

5. Ak je elektrická zásuvka uvoľnená, zástrčku sieťového kábla do nej nezasúvajte. Hrozí zasiahnutie elektrickým prúdom alebo vznik požiaru.

6. Prístroj nesmiete prevádzkovať bez krytu vnútorného osvetlenia.

7. Chladnička je dodávaná napájacím zdrojom s jednofázovým striedavým prúdom 220 ~ 240 V/50Hz. Ak je v elektrickom rozvode, kde sa chladnička používa také kolísanie napätia, že napätie presahuje vyššie uvedený rozsah, z bezpečnostných dôvodov použite automatický regulátor a stabilizátor napätia AC, keď je hodnota príkonu do chladničky viac ako 350 W. K chladničke sa musí namiesto jednej spoločnej zásuvky pre všetky spotrebiče pripojiť špeciálna samostatná

napájacia zásuvka. Jej zástrčka sa musí zhodovať so zásuvkou s uzemnením.

Každodenné použitie

- V spotrebiči neuschovávajú horľavé plyny alebo tekutiny. Hrozí nebezpečenstvo výbuchu.
- V spotrebiči neprevádzkujte akékoľvek elektrické zariadenia (napr. elektrický stroj na zmrzlinu, mixéry, atď.).
- Pri odpájaní vždy vytiahnite zástrčku zo sieťovej zásuvky, neťahajte za kábel.
- Do blízkosti umelohmotných komponentov chladničky neumiestňujte horúce predmety.
- Potraviny nikdy neumiestňujte priamo oproti vzduchovému výstupu na zadnej stene.
- Vopred zabalené zmrazené potraviny skladujte v súlade s výrobcom mrazených

potravín.

- Je dôležité dodržiavať odporúčania výrobcu ohľadom skladovania. Riadte sa príslušnými pokynmi pre skladovanie.
- Do mrazničky nikdy nekladajte nasýtené alebo bublinkové nápoje, nakoľko sa tým vytvára tlak v nádobe, ktorá môže explodovať, čo môže spôsobiť poškodenie spotrebiča.
- Zmrazené potraviny môžu spôsobiť omrzliny v prípade, že sa konzumujú priamo po vybratí z mrazničky.
- Spotrebič nikdy neumiestňujte na priame slnečné svetlo.
- Horiace sviečky, žiarovky a iné predmety s otvoreným ohňom držte mimo spotrebiča tak, aby spotrebič nebol vystavený ohňu.
- Spotrebič je určený na uchovávanie potravín a/alebo nápojov v bežných

domácnostiach, ako je to vysvetlené v inštrukčnom letáku. Spotrebič je ťažký. Pri presúvaní musíte byť opatrní.

- Nikdy nevytáhnite ani sa nedotýkajte položiek v mrazničke, ak máte ruky vlhké/mokrú, nakoľko by to mohlo spôsobiť odreniny alebo omrzliny.

- Základnú skrinku chladničky, zásuvky, dvere, atď. nikdy nepoužívajte ako stojan alebo platformu.

- Ak sa zmrazené jedlo už raz vytiahlo, nesmie sa opätovne zamraziť.

- Nikdy nekonzumujte ľadové lízanky alebo ľadové kocky priamo z mrazničky, nakoľko toto môže spôsobiť popáleniny - omrzliny ústnej dutiny a pier.

- Aby sa predišlo spadnutiu položiek a poraneniu alebo poškodeniu zariadenia,

nepreťažujte dverové priehradky, ani do priehľadných zásuviek nevkladajte veľmi veľké množstvo potravín.

Pozor!

Starostlivosť a čistenie

- Pred vykonávaním údržby spotrebič vypnite a sieťovú zástrčku odpojte od napájacej zásuvky.

- Zariadenie nečistite pomocou kovových objektov, parných čističov, éterických olejov, organických rozpúšťadiel alebo abrazívnych čističov.

- Ľad zo spotrebiča nikdy neodstraňujte pomocou ostrých predmetov.

Používajte umelohmotnú škrabku.

Dôležité informácie ohľadom inštalácie!

- Pre dôkladné vykonanie elektrického pripojenia dodržiavajte pokyny uvedené v tejto príručke.

- Zariadenie rozbaľte a skontrolujte, či nie je poškodené. Ak je spotrebič

poškodený, nepripájajte ho. Možné škody okamžite nahláste predajcovi, u ktorého ste si spotrebič zakúpili. V takomto prípade si ponechajte obaly.

- Odporúča sa počkať aspoň štyri hodiny pred pripojením spotrebiča, aby olej mohol späťne tiecť do kompresora.

- Okolo spotrebiča by malo byť adekvátne prúdenie vzduchu, čím sa znižuje riziko prehrievania. Aby sa docielila dostatočná ventilácia, dodržiavajte príslušné pokyny ohľadom inštalácie.

- Ak je to možné, zadná časť produktu by nemala byť blízko pri stene, aby sa predišlo dotyku alebo zachyteniu teplých častí (kompresor, kondenzátor), čím sa zabráni riziku požiaru. Riadťe sa pokynmi ohľadom inštalácie.

- Spotrebič nesmie byť umiestnený v blízkosti

radiátorov alebo varičov.

- Zabezpečte, aby bola po inštalácii spotrebiča prístupná jeho sieťová zástrčka.

Servis

- Akékoľvek elektrické práce potrebné v rámci údržby zariadenia by mal vykonávať kvalifikovaný elektrikár, alebo iná kompetentná osoba.

Servis tohto produktu musí vykonávať autorizované servisné stredisko a smú sa používať iba originálne náhradné diely.

Inštalácia nového spotrebiča

Pred prvým používaním zariadenia sa informujte o nasledujúcich odporúčaniach.

Vetranie spotrebiča



Aby sa zvýšila efektívnosť chladiaceho systému a šetrila energia, je dôležité, aby bola okolo spotrebiča dobrá ventilácia. Pre toto musí byť okolo spotrebiča dostatočný priestor.

Návrh: Odporúča sa, aby bol priestor medzi zadnou časťou spotrebiča a steny aspoň 75 mm, od hornej časti po strop aspoň 100 mm a aspoň 100 mm medzi bočnými časťami a stenami a pred prednou časťou by mal byť dostatočný priestor, aby sa dvere mohli otvoriť do 115°. Je to znázornené na nasledujúcich obrázkoch.

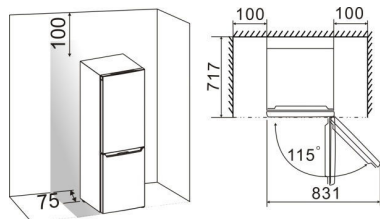

Poznámka:

● Tento spotrebič pracuje správne v rámci klimatickej triedy uvedenej v tabuľke nižšie.

Nemúsi pracovať správne, ak je dlhodobo ponechaný pri teplote nad alebo pod vyznačený rozsah.

Klimatická trieda	Okolitá teplota
SN	+10°C až +32°C
N	+16°C až +32°C
ST	+16°C až +38°C
T	+16°C až +43°C

- Spotrebič umiestnite na suché miesto, aby ste predišli vysokej vlhkosti.
- Spotrebič neumiestňujte a nevystavujte priamemu slnečnému miestu, dažďu alebo mrazu. Spotrebič umiestnite mimo zdrojov tepla akými sú sporáky, priame ohne alebo ohrievače.

Vyrovnanie spotrebiča

- Dostatočné vyrovnanie a cirkulácia vzduchu v spodnej zadnej časti spotrebiča sa môže vykonať prispôbením spodnej pätky. Polohu môžete upraviť ručne alebo použitím vhodného francúzskeho kľúča.
- Aby sa dvere mohli automaticky zatvárať, nakloňte hornú stranu smerom dozadu cca. 10 mm.

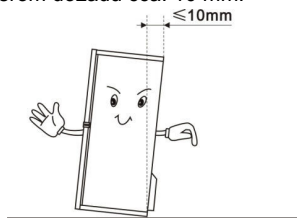

Zmena strany otvárania dverí

V prípade potreby môžete stranu, do ktorej sa otvárajú dvere zmeniť z pravej (pri dodaní) na ľavú.

Výstraha! Pri výmene dverí spotrebič nesmie byť pripojený k zdroju energie. Zabezpečte, aby bola zástrčka vytiahnutá z elektrickej zásuvky.

	
8 mm nástrčkový kľúč	Křížový skrutkovač
	
Plochý skrutkovač	Kľúč - veľkosť 8 mm

Potrebné nástroje

Poznámka:

● Ak je to potrebné, chladničku nakloňte dozadu, aby ste získali prístup k základnej skrinke. Spotrebič by ste mali ochrániť mäkkou penou, napr. z obalu alebo na podobného materiálu, aby sa predišlo poškodeniu zadnej strany chladničky. Na zmenu otvárania dverí sa odporúča vykonať nasledujúce kroky. Rôzne modely zodpovedajú rôznym obrázkom. Modely sú uvedené na obrázku. Ak na obrázku nie sú niektoré časti zobrazené, ignorujte príslušný popis.

1. Chladničku postavte rovno. Otvorte horné dvere a vyberte všetky dverové košíčky a regály (aby sa zabránilo ich poškodeniu) a potom zatvorte dvere.

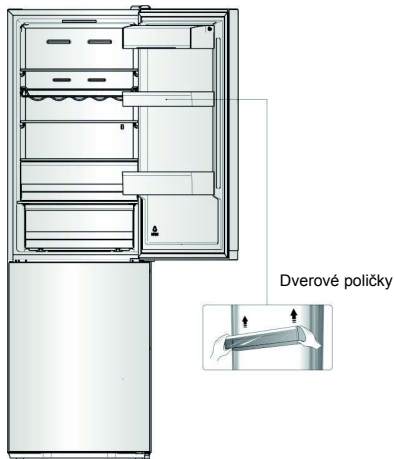

2. Odstráňte diel ①, uvoľnite diel ② z hornej pravej strany chladničky a dávajte pozor na elektrický konektor ③ nižšie, pretože elektrické konektory sú stále zapojené. Potom odpojte elektrický konektor ③ a diel ② dajte dole.

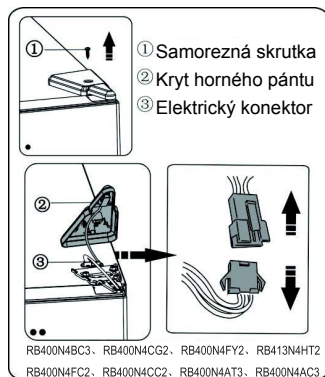
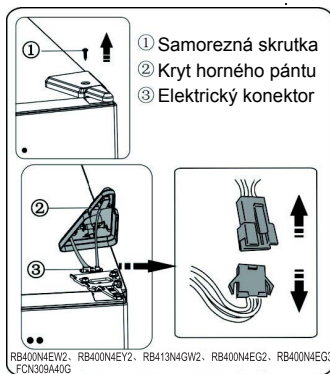

3. Odstráňte skrutky ① a pánt ②. Potom konektor ③ prestrčte cez dieru v pánte ②. (Pri inštalácii pridržte horné dvere rukou.)

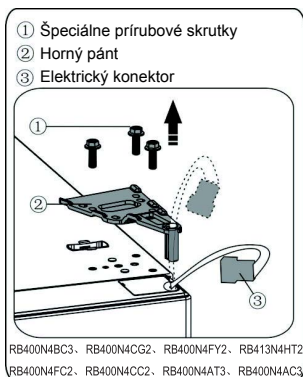
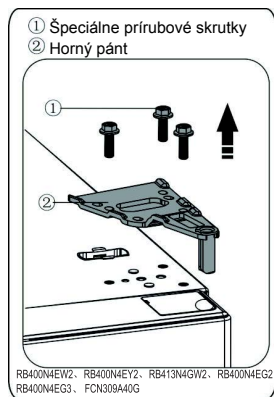

4. Horné dvere vyberte zo stredného závesu tak, že dvere opatrne rovno nadvihnete. Horné dvere potom položte na hladký povrch s horným krytom smerujúcim hore.

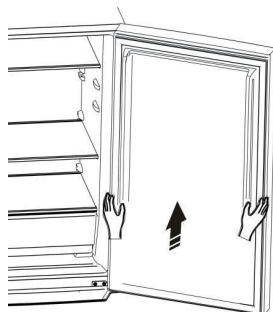

5. Z plastového vrecúška vyberte kryt na skrutku a naložte ho na pravú hornú stranu tela chladničky. Potom vyberte čiapočku skrutky (vľavo) z ľavej hornej strany spotrebiča a vráťte ho späť do vrecúška.

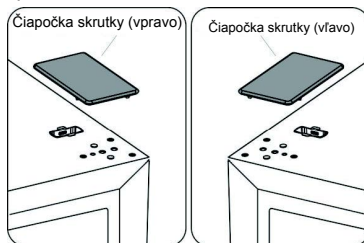

6. Z ľavej hornej časti vrchného krytu odstráňte diel ① a vyberte diel ②. Potom z pravej hornej strany horného krytu odnímate diel ③ a diel ④. Diel ⑤ vložte do hornej pravej strany horného krytu. Dodržiavajte pokyny uvedené vyššie, na hornú ľavú stranu horného krytu nainštalujte časť ③ a časť ④. Nainštalujte diel ① hornej pravej časti horného krytu.

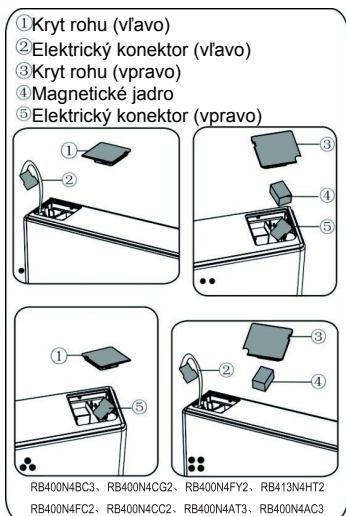
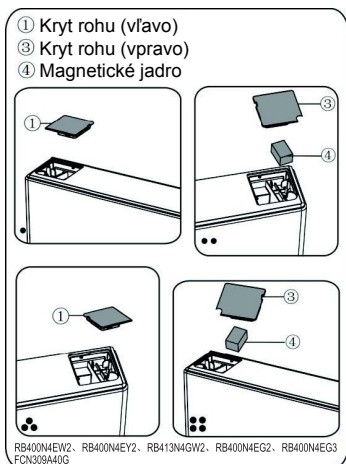

7. Skrutku ③ povolte a snímte časť ② a časť ①, nainštalujte náhradný zastavovač dverí vľavo ④ (v plastovom vrecúšku) a časť ② (zastavovací blok) na ľavú stranu skrutkou ③. Diel ① uschovajte s prístrojom pre budúce použitie.

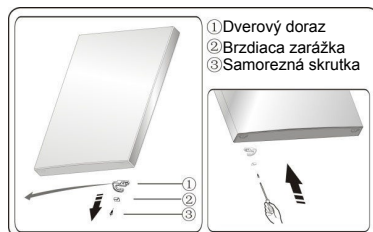

8. Skrutky pridržiavajúce stredný pánt povoľte a stredný pánt odoberte. Potom odoberte spodné dvere.

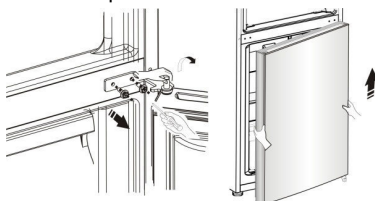

9. Dolné dvere položte na hladký povrch panelov hore. Uvoľnite skrutku ③ a zložte časť ② a časť ①, nainštalujte dodaný náhradný zastavovač dverí - vľavo ④ (v plastovom vrecúšku) a časť ② (zastavovací blok) na ľavú stranu so skrutkou ③. Diel ① uschovajte s prístrojom pre budúce použitie.



10. Na strednej krycej doske vymeňte čiapočky skrutiek zľava doprava (pozri obrázok nižšie).

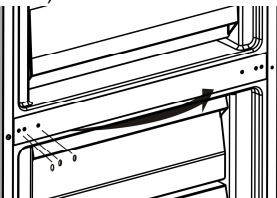

11. Chladničku nakloňte dozadu, odoberte časť ③ a potom vyberte skrutky ④.

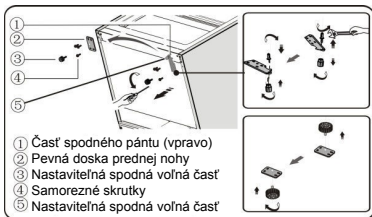

12. Odstráňte časť ⑤ z kolíka dolného pántu, uvoľnite kolík dolného pántu, zmeňte ho na opačnú stranu diery, a potom pritiahnite v polohe, potom na kolík spodného závesu nainštalujte časť ⑤.

13. Odstráňte diel ③ z dielu ②, potom odoberte skrutky ④.

14. Nahradte položky znovu nainštalované v kroku 11, časť ① zmeňte doľava a ② doprava a potom upevnite pomocou skrutiek ④. Nakoniec nainštalujte časť ③.

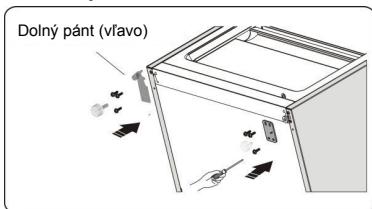

15. Dolné dvere nasuňte do kolíka

dolného pántu a držte v polohe. Stredný pánt otočte o 180°, podložku na osi zmeňte do dolnej strany, stredný pánt umiestnite do príslušnej polohy a potom ho na inštalujte tak, aby boli dolné dvere zaistené vo svojej polohe.

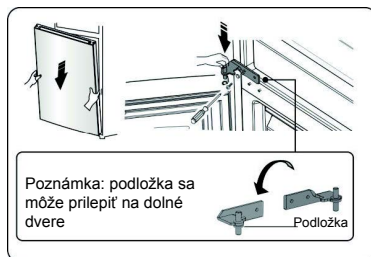

16. Horné dvere posuňte do správnej polohy, a potom časť ② pripevnite skrutkami ①. Pred pripevnením časti ② prevlečte konektor ③ cez pánt ② - riaďte sa krokom č. 3. (Pri montáži pridržite horné dvere rukou.)

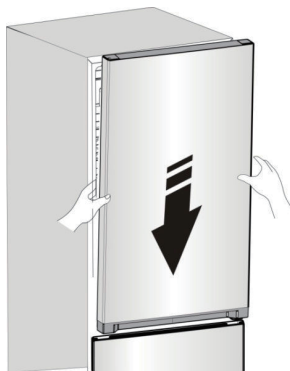

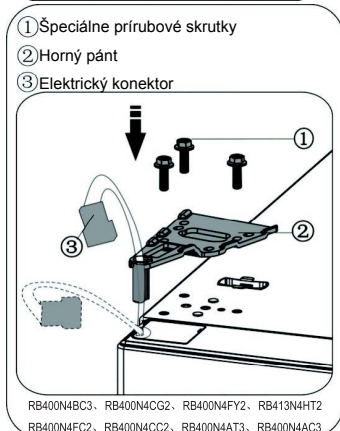
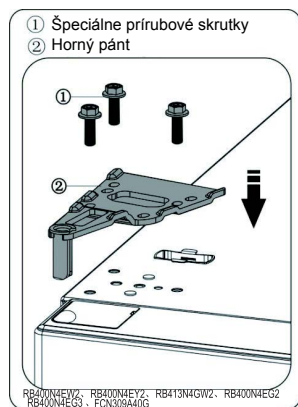

17. Pripojte elektrický konektor ① tak, ako je to zobrazené na obrázku, potom pomocou skrutky ③ pripevnite časť ② - riadte sa krokom č. 2.

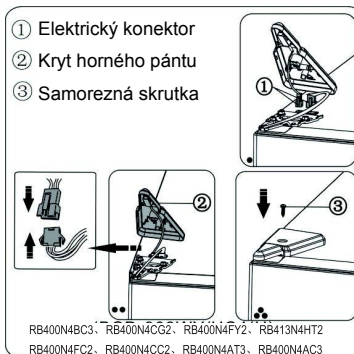
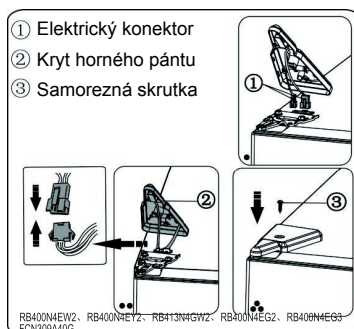

18. Otvorte horné dvere, nainštalujte dverové poličky a potom ich zatvorte.

Poznámka:

Ak má spotrebič rukoväť, musíte ju vymeniť podľa nižšie uvedených inštrukcií.

Vyberte horné dvere a položte ich na hladký povrch s panelmi smerujúcimi hore. Vypáňte časť ① a časť ④, potom povoľte skrutky ② tak, ako je to znázornené na obrázku. Rukoväť ③ umiestnite na pravú stranu, potom nainštalujte skrutky ②, postupne časť ① a ④.

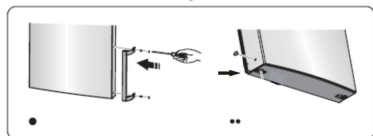
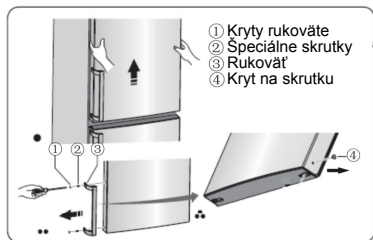

Popis spotrebiča

1. Skrinka
2. Svetlo LED a panel s displejom
3. Sklenená polica
4. Flexibilný regál na víno (voliteľné)
5. 0°C Cooling Plus (chladné oddelenie)
6. Kryt na zásuvku na zeleninu
7. Zásuvka na ovocie a zeleninu
8. Horná zásuvka mrazničky
9. Horná sklenená polička mrazničky
10. Stredná zásuvka mrazničky
11. Stredná sklenená polička mrazničky
12. Dolná zásuvka mrazničky
13. Nastaviteľná dolná nožička
14. Dvere chladničky
15. Kryt hornej priehradky (voliteľné)
16. Horná priehradka
17. Stredná priehradka
18. Tesnenie dverí chladničky
19. Dolný regál
20. Rukoväť
21. Tesnenie dverí mrazničky
22. Dvere mrazničky

Zobrazenie spotrebiča

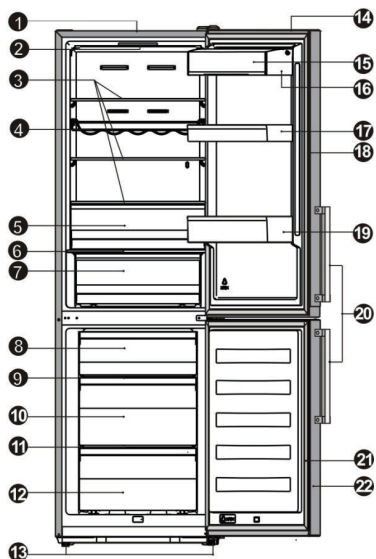

ČASŤ \ MODEL	RB400N4AT3 RB400N4AC3	RB400N4BC3 - RB400N4CG2 RB400N4FY2 - RB413N4HT2 RB400N4FC2 - RB400N4CC2	RB400N4EW2 - RB400N4EY2 RB413N4GW2 - RB400N4EG2 RB400N4EG3 FCN30A40G
Svetlo LED	√	√	√
Zobrazovací panel	x	x	√
Rukoväť	√	x	x

Poznámka: Z dôvodu neustálych zmien našich produktov sa môže stať, že vaša chladnička sa bude mierne odlišovať od chladničky popísanej v tomto návode, ale funkcie a spôsob používania sa nemenia. Odstránením zásuviek (okrem dolnej zásuvky mrazničky), priehradky na ľad získate viac skladovacieho priestoru v chladničke.

Model spotrebiča	a	b	c	d	e	f
RB400N4BC3, RB400N4CG2 RB400N4FY2, RB413N4HT2 RB400N4FC2, RB400N4CC2	1882	595	570	637	/	1187
RB400N4EW2, RB400N4EY2 RB413N4GW2, RB400N4EG2 RB400N4EG3, FCN309A40G	1882	595	570	637	/	1187
RB400N4AT3, RB400N4AC3	1882	595	570	637	681.5	1191

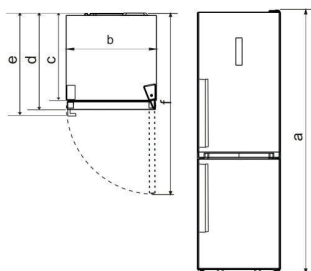

Charakteristika techniky

- a Výška
- b Šírka
- c Hĺbka trupu
- d Hĺbka (zatvorené dvere bez rukoväte)
- e Hĺbka (zatvorené dvere s rukoväťou)
- f Hĺbka (otvorené dvere)

Poznámka: Parametre uvedené v tabuľke sú orientačné. Z rôznych dôvodov sú možné menšie odchýlky. Údaje slúžia len pre referenciu.

Ovládacie prvky displeja

Displej na dverách

Používajte váš spotrebič v súlade s nasledujúcimi smernicami. Váš spotrebič má korešpondujúce funkcie a režimy ako panely s displejmi na obrázkoch nižšie. Ak je spotrebič zapnutý prvýkrát, rozsvieti sa osvetlenie ikon na paneli displeja. Ak ste nestlačili žiadne tlačidlá a dvere sú zatvorené, osvetlenie zhasne.

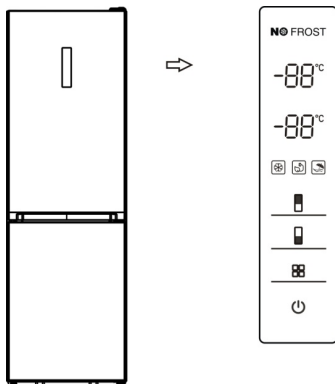

Ovládanie teploty

Ak spúšťate váš spotrebič prvýkrát, teplota chladničky je nastavená na 5°C a mrazničky na -18°C. Ak chcete teplotu zmeniť, riadte sa pokynmi uvedenými nižšie.

Pozor! Ak nastavíte teplotu, nastavíte priemernú teplotu pre celú skrinku chladničky. Teploty vo vnútri každého oddelenia sa môžu odlišovať od teplotných hodnôt zobrazených na paneli, a to v závislosti od toho, aké množstvo potravín v nich skladujete. Akolitá teplota môže takisto ovplyvňovať skutočnú teplotu vo vnútri spotrebiča.

1. Chladnička ()

Stlačením „Fridge“ (chladnička) nastavíte teplotu medzi 2°C a 8°C a zobrazovací panel zobrazí zodpovedajúce hodnoty v súlade s nasledujúcim postupom.

8°C — 7°C — 6°C — 5°C
2°C — 3°C — 4°C

2. Mraznička ()

Stlačením „Freezer“ (mraznička) nastavíte teplotu medzi -15°C a -25°C a zobrazovací panel zobrazí zodpovedajúce hodnoty v súlade s nasledujúcim postupom.

-18°C — -19°C — -20°C — -21°C — -22°C — -23°C
-17°C — -16°C — -15°C — -25°C — -24°C

3. Režim ()

Pomocou tlačidla „Mode“ (režim) na zobrazovacom paneli môžete podľa potreby vybrať z troch rôznych režimov. Potom sa zobrazí príslušná ikona.

Rýchle mrazenie ()

Funkcia Super Freeze (rýchle zmrazenie) rýchlo zníži teplotu v rámci mrazničky tak, že jedlo sa zmrazí rýchlejšie. Toto môže zachovať vitamíny a výživové látky čerstvej potraviny a jedlo sa môže uchovávať dlhšie.

- Keď je vybraný režim Super Freeze (rýchle mrazenie), symbol sa rozsvieti a teplota mrazničky sa nastaví na -25°C.
- V prípade maximálneho množstva jedla ktoré sa má zamraziť počkajte približne 24 hodín.
- Funkcia Super Freeze (rýchle zmrazenie) sa po 26 hodinách automaticky vypne a nastavenia teploty sa vrátia späť na predchádzajúce nastavenia.

Ekologický režim ()

Pomocou funkcie Eco energy (ekologický režim) pracuje mraznička v režime energetickej úspory, čo pomáha pri úspore energie, keď nie ste doma.

- Ak je tento režim aktivovaný, symbol sa rozsvieti. Teplota mrazničky sa nastaví na -17°C a teplota chladničky na 6°C .

Dovolenka ()

Ak sa chystáte odcestovať na dlhšie obdobie, môžete aktivovať túto funkciu.

- Pri aktivácii režimu Dovolenka sa svetlo rozsvieti. Teplota mrazničky sa nastaví na -18°C a teplota chladničky na 15°C .

Dôležité! Počas tejto doby neskladujete v chladničke žiadne potraviny.

4. Vypínač ()

Zobrazovací panel vo vnútri

Používajte váš spotrebič v súlade s nasledujúcimi usmerneniami, váš spotrebič má funkcie zodpovedajúce zariadeniam na obrázkoch nižšie.

Váš spotrebič vypnete stlačením tohto tlačidla.

- Stlačte vypínač na 3 sekundy, po zaznení zvukového signálu sa zariadenie vypne.
- Po zaznení signalizácie stlačte vypínač na 1 sekundu, spotrebič sa vypne.

5. Alarm

- Ak sú dvere chladničky alebo mrazničky otvorené dlhšie ako 2 minúty, zaznie alarm dverí. V prípade alarmu dverí zaznie signalizácia 3 krát, vždy po každej jednej minúte a alarm sa po ôsmich minútach automaticky vypne.
- Za účelom úspory energie sa snažte zabrániť tomu, aby boli počas používania spotrebiča dvere otvorené dlhší čas. Poplach dverí sa môžete zrušiť aj zatvorením dverí.

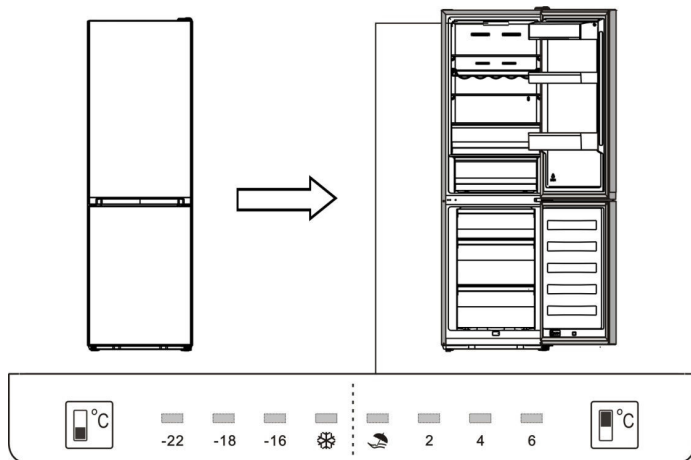

Ovládanie teploty

Ak spúšťate váš spotrebič prvý krát, odporúčame, aby ste teplotu chladničky nastavili na 4°C a mrazničky na -18°C. Pre zmenu teploty sa riadte pokynmi uvedenými nižšie.

Pozor! Ak nastavíte teplotu, nastavíte priemernú teplotu pre celú skrinku chladničky. Teploty vo vnútri každého oddelenia sa môžu odlišovať od teplotných hodnôt zobrazených na paneli, a to v závislosti od toho, aké množstvo potravín v nich skladujete. Okolitá teplota môže takisto ovplyvňovať skutočnú teplotu vo vnútri spotrebiča.

1. Chladnička ()

Stlačením „Fridge“ (chladnička) nastavíte teplotu medzi 2°C a 6°C a zobrazovací panel zobrazí zodpovedajúce hodnoty v súlade s nasledovným postupom.

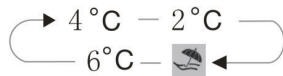

2. Mraznička ()

Stlačením „Freezer“ (mraznička)

nastavíte teplotu medzi -16°C a -22°C a zobrazovací panel zobrazí zodpovedajúce hodnoty v súlade s nasledujúcou sekvenciou.

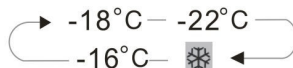

3. Režim

Dovolenka ()

Ak sa chystáte odcestovať na dlhšie obdobie, môžete aktívovať túto funkciu.

Dôležité! Počas tejto doby neskladuje v chladničke žiadne potraviny.

Rýchle mrazenie ()

Funkcia Super Freeze (rýchle zmrazenie) rýchlo zníži teplotu v mrazničke tak, že jedlo sa zmrazí rýchlejšie. Toto môže zachovať vitamíny a výživové látky čerstvej potraviny a jedlo sa môže uchovávať dlhšie.

- V prípade maximálneho množstva jedla ktoré sa má zamraziť počkajte približne 24 hodín.
- Funkcia Super zamrazenie sa vypne po 26 hodinách, nastavenie teploty mrazničky sa nastaví na predchádzajúce nastavenie.

Používanie spotrebiča

Váš spotrebič je dodávaný s príslušenstvom. Táto časť popisuje použitie tohto príslušenstva.

Dverová priehradka/regál

- Vhodná na uskladnenie vajíec, konzerv, nápojov vo fľaši a zabaleného jedla, atď. Do priehradiek neumiestňujte veľa ťažkých položiek.

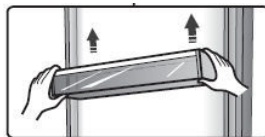

Polička v komore chladničky

- V chladničke sa nachádzajú tri poličky, môžu sa vytiahnuť a vyčistiť.

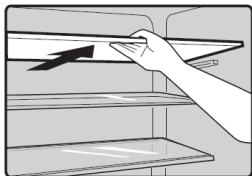
**Flexibilná priehradka na víno (voliteľné)**

- Je určená na uskladnenie fľašového vína a môže sa vybrať a vyčistiť.

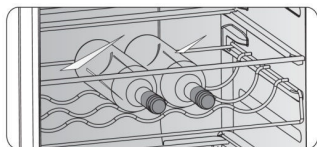
**Čerstvá 0°C zóna („studené“ oddelenie)**

- Je určená na uskladnenie rýb, mäsa a ďalších potravín, ktoré sa rýchlo kazia.

Poznámka: Vzhľadom na to, že okolitá teplota a nastavená teplota ovplyvňujú teplotu - čerstvej zóny 0°C („chladné oddelenie“), aktuálna teplota čerstvej zóny 0°C („chladné oddelenie“) sa môže do určite miery meniť.

Teplota tejto zásuvky môže klesnúť pod nulu, tak je normálne, že tekutina v tejto

zásuvke zamrzla.

Kryt na zásuvku na zeleninu

- Je určený na reguláciu teploty zásuvky na ovocie a zeleninu a zabraňuje tomu, aby zelenina stratila vlhkosť.

Zásuvka na ovocie a zeleninu

- Je vhodná na skladovanie ovocia a zeleniny

Polička mrazničky

- Používa sa na uskladnenie potravín, ktoré je potrebné zamraziť, vrátane mäsa, rýb, zmrzliny, atď.

Nádobka na ľad

- Slúži na výrobu kociek ľadu. Ak chcete vyrobiť kocky ľadu, naplňte nádobku vodou, hladina by nemala prekračovať hornú čiaru (ideálne 80% objemu nádobky na výrobu ľadu). Nádobku umiestnite do dolnej zásuvky mrazničky a počkajte aspoň dve hodiny, kým sa vytvoria kocky ľadu. Potom, ako sa vytvoria kocky ľadu, nádobku jemne skrúťte, čím sa kocky ľadu oddelia od nádobky.



Užitočné rady a tipy

Tipy na úsporu energie

Dodržiavaním nasledujúcich rád môžete dosiahnuť energetickú úsporu.

- Snažte sa nenechávať dvere otvorené veľmi dlho.
- Zabezpečte, aby bol spotrebič umiestnený mimo akéhokoľvek zdroja tepla (priame slnečné žiarenie, elektrický sporák alebo varič, atď.)
- Teplotu nenastavujte nižšie, ako je to potrebné.
- V spotrebiči neuchovávajte teplé jedlo alebo tekutinu, z ktorej sa parí.
- Spotrebič umiestnite do dobre vetranej miestnosti bez vlhkosti. Riadte sa pokynmi uvedenými v časti o inštalácii spotrebiča.
- Ak je na vyobrazení zobrazaná správna kombinácia zásuviek, zeleninových zásuviek a poličiek, nemeňte túto kombináciu, pretože je navrhnutá ako energeticky najefektívnejšia konfigurácia.

Tipy na chladenie čerstvých jedál

- Horúce jedlá nekladte priamo do chladničky alebo mrazničky, vnútorná teplota sa zvýši, kompresor tak musí pracovať intenzívnejšie a spotrebuje viac energie.
- Ak ide z jedla silná aróma/silný zápach, dôkladne ho samostatne zabaľte.
- Potraviny ukladajte tak, aby okolo nich mohol voľne prúdiť vzduch.

Tipy na chladenie

- Mäso (všetky druhy) zabalené v polyetylénovom obale: zabaľte a umiestnite na sklenenej priečke nad zásuvkami na zeleninu. Vždy sa riadte dátumami skladovania a spotreby

uvedenými výrobcami potravín.

- Uvarené jedlo, studené taniere, atď.: Tieto by mali byť prikryté a môžu sa umiestniť na akúkoľvek poličku.
- Ovocie a zelenina: Ovocie a zelenina by sa mali uschovávať v pridanej špeciálnej zásuvke.
- Maslo a syr: Mali by byť zabalené v priesvitnej hermetickej fólii alebo zabalené v plastovom obale.
- Flaše s mliekom: By mali byť zatvorené a umiestnené do dverovej priehradky.

Tipy na zamrazovanie

- Ak spotrebič spúšťate prvýkrát alebo po dlhšom čase nepoužívania, nechajte spotrebič pracovať aspoň dve hodiny na najvyšších nastaveniach predtým, ako do oddelenia vložíte jedlo.
- Jedlo rozdeľte do menších porcií, aby mohlo rýchlo a kompletne zamrznúť a aby ste mohli postupne rozmrazovať len také množstvá, aké potrebujete.
- Jedlo zabaľte do hliníkovej fólie alebo umelohmotnej potravinárskej fólie, ktoré sú hermeticky zatvorené.
- Zabráňte tomu, aby sa čerstvé, nezamrazené jedlo dostalo do kontaktu už so zamrazeným jedlom, a tým sa zvýšila teplota zamrazeného jedla.
- Ak sa mrazené produkty konzumujú priamo po vybratí z mraziaceho oddelenia, pravdepodobne môžu spôsobiť popáleniny - omrzliny kože.
- Odporúča sa vyznačiť dátum na každom zmrazenom balíčku, aby ste mali prehľad o čase skladovania.

Tipy na uskladňovanie zmrazených

potravín

● Uistite sa, že predajca potravín skladoval zamrazenú potravinu správne.

● Ak sú zamrazené potraviny rozmrazené, rýchlo sa kazia a takéto potraviny sa nesmú opätovne zamraziť. Neprekračujte skladovaciu lehotu uvedenú na obale.

Vypnutie spotrebiča

Ak je potrebné spotrebič na dlhšiu dobu vypnúť, je potrebné vykonať nasledujúce

úkony, aby sa zabránilo tvorbe usadenín a nánosov, resp. plesní na zariadení.

1. Vyberte všetky potraviny.
2. Z hlavnej sieťovej zásuvky vytiahnite napájací kábel.
3. Vnútro chladničky dôkladne vyčistite a nechajte vyschnúť.
4. Zabezpečte, aby všetky dvere boli pomocou nejakého predmetu mierne pootvorené, aby mohol prúdiť vzduch.

Čistenie a starostlivosť

Z hygienických dôvodov by sa tento spotrebič (vrátane vonkajšieho a vnútorného príslušenstva) mal pravidelne čistiť, najmenej každé dva mesiace.

Pozor! Počas čistenia nesmie byť chladnička pripojená k napájaniu elektrickou energiou. Nebezpečenstvo zásahu elektrickým prúdom! Pred začatím čistenia chladničku vypnite a z elektrickej zásuvky vytiahnite zástrčku.

Čistenie vonkajšej časti

Pre udržanie dobrého vzhľadu vášho spotrebiča, by ste ho mali pravidelne čistiť.

- Digitálny panel a displej utierajte čistou a mäkkou utierkou.

- Vodu naneste na čistiacu handričku, nestriekajte ju priamo na povrch spotrebiča. Takto sa nanesie rovnaké množstvo vlhky na povrch.

- Dvere, rukoväte a povrchy hlavnej skrine čistite miernym čistiacim prostriedkom a potom pretrite mäkkou handričkou.

Pozor!

- Nepoužívajte ostré predmety, nakoľko by tieto mohli poškrabať povrch.

- Na čistenie nepoužívajte riedidlá,

čistiace prostriedky na autá, Clorox, éterické oleje, abrazívne čističe alebo organické rozpúšťadlá ako benzén.

Môžu poškodiť povrch spotrebiča a zapríčiniť požiar.

Čistenie vnútra

● Pravidelne by ste mali čistiť vnútro spotrebiča. Čistenie sa bude vykonávať ľahšie, ak v chladničke nebude veľa potravín. Mraziaci box chladničky vyčistíte zvnútra slabým roztokom bikarbonátu sodného a potom vyčistíte teplou vodou použitím špongie alebo handričky. Skôr ako opätovne vložíte poličky a nádoby dôkladne poutierajte, aby bolo vnútro úplne suché. Všetky povrchy a vyberateľné časti dôkladne vysušte.

● Aj keď spotrebič disponuje funkciou automatického rozmrazovania, na vnútorných stenách mraziaceho boxu sa môže vytvoriť vrstva ľadu, a to vtedy, ak sa mraziaci box otvára veľmi často, alebo ak ho necháte veľmi dlho otvorený. Ak je vrstva ľadu veľmi hrubá, v čase, keď v chladničke nie je veľa potravín, vykonajte nasledujúce úkony:

1. Vyberte všetky potraviny a košíky príslušenstva, spotrebič odpojte od

napájania a dvere ponechajte otvorené. Miestnosť dôkladne vyvetrajte, čím urýchlite proces topenia.

2. Keď je odmrazovanie ukončené, mrazničku vyčistite, ako je popísané vyššie.

Pozor! Na odstraňovanie ľadu z mrazničky nepoužívajte ostré predmety. Až keď je vnútro úplne suché môžete zariadenie opätovne zapnúť a pripojiť k prívodu elektrickej energie.

Čistenie dverových tesnení

Dbajte na to, aby boli dverové tesnenia čisté. Lepivé jedlá a nápoje môžu spôsobiť prilepenie k hlavnej skrini a následné odtrhnutie tesnenia pri otváraní dverí. Tesnenia umývajte použitím mierneho čistiaceho prostriedku a teplej vody. Po čistení pretrite vodou a

nechajte dôkladne vysušiť.

Pozor! Spotrebič môžete opätovne zapnúť len potom, ako sú dverové tesnenia úplne suché.

Výmena svetla LED:

Výstraha: Osvetlenie LED nesmie vymieňať používateľ! Ak je osvetlenie LED poškodené, kontaktujte zákazníčku linku. Na výmenu osvetlenia LED je potrebné postupovať podľa týchto krokov:

1. Vypnite spotrebič.
2. Tlačeníím hore a vytiahnutím odnímate kryt osvetlenia.
3. Kryt svetla LED pridržte jednou rukou a ťahajte ho druhou rukou, zatiaľ čo stláčate jazyček konektora.
4. Vymeňte svetlo LED a riadne ho zatlačte na miesto.

Odstraňovanie porúch

Ak sa vyskytne problém so spotrebičom, alebo máte podozrenie, že spotrebič nepracuje správne, skôr, ako skontaktujete servis, môžete vykonať jednoduché kontroly uvedené nižšie.

Výstraha! Nepokúšajte sa samostatne opravovať spotrebič. Ak problém pretrváva aj potom, ako ste vykonali nižšie popísané kroky a kontroly, kontaktujte kvalifikovaného elektrikára, autorizovaného servisného pracovníka alebo predajcu, u ktorého ste si zakúpili tento produkt.

Problém	Možná príčina a riešenie
Spotrebič nepracuje správne	Skontrolujte, či je napájací kábel riadne zasunutý do sieťovej zásuvky.
	Skontrolujte poistku alebo obvod napájania, ak je to potrebné vymeňte.
	Okolitá teplota je veľmi nízka. Skúste tento problém vyriešiť nastavením teploty komory chladničky na chladnejšiu úroveň.
Zápachy z oddelení	Je celkom normálne, že mraznička počas automatického rozmrazovacieho cyklu nepracuje, alebo krátko po tom, ako je zariadenie zapnuté, a to z dôvodu ochrany čerpadla.
	Je potrebné vyčistiť vnútro Niektoré potraviny, nádoby alebo obaly spôsobujú zápachy.
Spotrebič vydáva zvuk	Nižšie popísané zvuky sú celkom normálne: ● Zvuky počas práce kompresora. ● Zvuky vznikajúce pohybom vzduchu z malého motorového ventilátora

	<p>v mraziacom oddelení alebo z iných oddelení.</p> <ul style="list-style-type: none"> ● Vibračný zvuk podobný zvuku pri varení vody. ● Pukanie počas automatické odmrzovania. ● Klikanie pred spustením kompresora. <p>Iné neobvyklé zvuky môžu byť zapríčinené nižšie uvedenými dôvodmi a vyžadujú si kontrolu a vykonanie opatrení: Hlavná skriňa nie je vyrovnaná. Zadná časť prístroja sa dotýka steny. Fľaše alebo nádoby sú spadnuté alebo sa šmýkajú.</p>
Motor pracuje neustále	<p>Je normálne, ak často počujete pracovať motor. Tento musí za nasledujúcich okolností pracovať viac:</p> <ul style="list-style-type: none"> ● Je nastavená chladnejšia teplota ako je potrebné ● Nedávno ste v spotrebiči skladovali väčšie množstvo teplých potravín. ● Vonkajšia teplota okolo spotrebiča je veľmi vysoká. ● Dvere boli prídlho otvorené alebo veľmi často otvárané. ● Po inštalácii spotrebiča, alebo potom, ako bol spotrebič po dlhšiu dobu vypnutý.
V sekcii sa vytvára vrstva ľadu	<p>Skontrolujte, či vzduchové otvory nie sú zablokované jedlom a zabezpečte, aby potraviny boli v chladničke uložené tak, aby bola zaručená dostatočná ventilácia. Uistite sa, že dvere sú úplne zatvorené. Vrstvu ľadu odstránite tak, ako je to popísané v kapitole o čistení a údržbe.</p>
Vo vnútri je veľmi vysoká teplota	<p>Mohli ste nechať veľmi dlho otvorené dvere, alebo dvere otvárali veľmi často; alebo dvere neboli pre nejakú prekážku zatvorené; alebo je zariadenie umiestnené tak, že nie sú dodržané potrebné minimálne odstupy po stranách, zhora a zdola.</p>
Teplota vo vnútri je veľmi nízka	<p>Zvýšte teplotu - kapitola „Ovládanie displeja“.</p>
Dvere sa nedajú ľahko zatvoriť	<p>Skontrolujte, či vrch chladničky je naklonený o cca. 10-15 mm, aby sa dvere mohli automaticky zatvárať, alebo či niečo vo vnútri nebráni zatváraniu dverí.</p>
Na podlahu kvapká voda	<p>Je možné, že vodné koryto (umiestnené v zadnej časti hlavnej skrine) nie je správne vyrovnané, alebo drenážna hubica (umiestnená pod vrchom kompresorovej stanice) nie je správne umiestnená a neriadi vodu do koryta, alebo drenážna je hubica blokována. Bude potrebné odsunúť chladničku od steny a skontrolovať koryto a hubicu.</p>
Lampa nefunguje	<ul style="list-style-type: none"> ● Svetlo LED je asi poškodené. Riadte sa pokynmi na výmenu svetla LED uvedenými v kapitole čistenie a údržba. ● Riadiaci systém deaktivoval svetlá, pretože dvere boli veľmi dlho otvorené, zatvorte a znovu otvorte dvere, čím svetlá opätovne aktivujete.

Likvidácia zariadenia

Je zakázané likvidovať toto zariadenie ako odpad z domácnosti.

Obalové materiály

Obalové materiály s recyklačným symbolom sa dajú recyklovať. Za účelom recyklácie vložte takéto obaly do príslušného zberného kontajnera.

Pred likvidáciou zariadenia

1. Vytiahnite zástrčku z napájacej zásuvky.
2. Prestrihnite napájací kábel a zlikvidujte ho spoločne so zástrčkou.

Výstraha! Chladničky obsahujú v izolačnej časti chladiacu látku a plyny. Chladiaca látka a plyny sa musia likvidovať profesionálnym spôsobom, nakoľko môžu spôsobiť zápal alebo poškodenie očí. Zabezpečte, aby sa hadice chladiaceho okruhu pred riadnou likvidáciou nepoškodili.

	Riadna likvidácia tohto produktu
	<p>Toto označenie znamená, že by sa v rámci EÚ tento produkt nemal likvidovať ako odpad z domácnosti. Aby sa zabránilo možnému ohrozeniu životného prostredia alebo zdravia ľudí nekontrolovanou likvidáciou odpadu, recyklujte zodpovedne, aby bolo zaručené trvalé opätovné využitie zdrojov. Ak chcete vrátiť váš použitý spotrebič, použite systémy vrátenia a zberu, alebo kontaktujte predajcu, kde ste produkt zakúpili. Na týchto miestach môžu tento produkt prevziať a odovzdať ho na ekologickú recykláciu.</p>



Servisní linka pro Českou republiku

Kontaktní email pro ČR:
servis.cz@hisense.com

Infolinka CZ: 844 140 140

Servisní linka pro Slovenskou republiku

Kontaktní email pro SR:
servis.sk@hisense.com

Infolinka SK: 0905 55 22 77

Centrální servis Hisense Česká republika:

Opravy TV přijímačů

Servisní středisko
Televizní služba NOVA
Nádražní 102
702 00 Ostrava
Česká republika

Opravy domácích spotřebičů

Servisní středisko
BMK servis s.r.o.
Mahenova 164/2
150 00 Praha 5
Česká republika

Centrální servis Hisense Slovenská republika:

Opravy TV přijímačů a domácích spotřebičů

Servisní středisko
TV – AV Elektronik, s.r.o.
Pribinova 8725/54
010 01 Žilina
Slovenská republika



Hisense
life reimagined