

DVOU-DVEŘOVÁ CHLADNIČKA
Mrazák - Chladič

Návod k obsluze

DOUBLE DOOR REFRIGERATOR
FREEZER - FRIDGE

Instruction booklet

Chladnička - Mraznička

Návod na Obsluhu

Obsah

PŘED POUŽITÍM PŘÍSTROJE	2
Všeobecná upozornění	2
Staré a nefunkční chladničky	4
Bezpečnostní upozornění	5
Před prvním použitím chladničky	6
Instalace a obsluha lednice	6
RŮZNÉ FUNKCE A MOŽNOSTI	7
Nastavení termostatu	7
Varování při nastavení teploty	7
Příslušenství	8
Zásobník na led	8
UKLÁDÁNÍ POTRAVIN DO SPOTŘEBIČE	8
Části ledničky	8
Části mrazáku	8
ČIŠTĚNÍ A ÚDRŽBA	9
Rozmrazování	10
PŘEPRAVA A PŘEMISŤOVÁNÍ	11
Výměna žárovky	11
Změna pozice dveří	11
NEŽ BUDETE KONTAKTOVAT VÁŠ POPRODEJNÍ SERVIS	12
ČÁSTI A PŘIHRÁDKY SPOTŘEBIČE	13

Všeobecná upozornění

UPOZORNĚNÍ: Ventilační otvory v blízkosti spotřebiče ponechte bez překážek.

UPOZORNĚNÍ: Pro urychlení rozmrazení nepoužívejte mechanická zařízení nebo jiné prostředky jinak, než je doporučeno výrobcem.

UPOZORNĚNÍ: Uvnitř lednice nezapínejte žádný elektrický spotřebič vjma toho, který byl doporučen výrobcem.

UPOZORNĚNÍ: Nepoškozujte chladicí okruh.

UPOZORNĚNÍ: Aby se zabránilo nebezpečí související s nestabilitou spotřebiče, je nutno dodržovat následující pokyny.

- Pokud Vaše lednice používá R600a jako chladicí médium - tuto informaci zjistíte ze štítku na chladiči -buďte obzvláště opatrní při přesunu a instalaci, abyste zabránili poničení chladicího okruhu. I když je R600a přirozený plyn a je přátelský k životnímu prostředí, je výbušný a v případě úniku způsobeným poškozením chladicího okruhu, umístěte chladničku v dostatečné vzdálenosti od otevřeného plamene i zdroje tepla a vyvětrejte nádobu v místnosti, v níž se spotřebič nachází.
- Během přemístění a instalace chladničky dejte pozor, abyste nepoškodili chladicí okruh..
- Neskladujte v tomto zařízení výbušné látky, jako jsou například aerosolové plechovky s hořlavým hnacím plynem.
- Tento spotřebič je určen výhradně k domácímu použití a obdobným účelům, jako jsou:
 - kuchyně pro zaměstnance v obchodech, kancelářích a jiných pracovních prostředích
 - chatky i obytné prostory v hotelech, motelech a jiných ubytovacích zařízeních
 - v ubytovacích zařízeních typu bed and breakfast.

- ve stravovacích zařazeních a jiných maloobchodních prostorech
- Pokud zásuvka nevyhovuje zástrčce chladničky , zástrčka musí být vyměněna výrobcem , servisním technikem nebo podobně kvalifikovanou osobou , aby nedošlo k úrazu.
- Tento přístroj není určen pro použití osobami (včetně dětí) se sníženými fyzickými, smyslovými či duševními schopnostmi nebo osobami bez zkušeností a znalostí použití kromě těch, nad kterými je dohlíženo nebo kteří jsou naváděni osobou zodpovědnou za jejich bezpečnost. Na děti musí být dohlíženo, aby bylo zaručeno, že si se spotřebičem nehrají.
- K napájecímu kabelu Vaší chladničky byla připojena speciálně uzemněná zástrčka. Tato zástrčka by měla být použita spolu se speciálně uzemněnou 16 ampérovou zásuvkou . Pokud se takováto zásuvka ve Vašem domě nenachází, nechte si ji prosím namontovat od kvalifikované osoby.
- Tento spotřebič mohou používat děti ve věku od 8 let a osoby s omezenými fyzickými , smyslovými nebo duševními schopnostmi , nebo nedostatkem zkušeností a znalostí, pokud jsou pod dohledem nebo jim byly dány instrukce týkající se bezpečného použití přístroje a rozumějí vznikajícímu riziku. Děti si se spotřebičem nesmějí hrát. Čištění a údržbu nesmí provádět děti bez dozoru.
- Pokud je napájecí kabel poškozen, musí být vyměněn výrobcem, servisním technikem nebo podobně kvalifikovanou osobou, aby nedošlo k úrazu.
- Tento spotřebič není určen k použití v nadmořských výškách nad 2000 m.

Staré a nefunkční chladničky

- Pokud má Vaše stará chladnička zámek, před vyřazením jej rozbijte či odstraňte, aby se ve spotřebiči neuvznily děti a nezpůsobily si zranění.
- Staré chladničky a mrazáky obsahují izolační materiál a chladicí kapalinu s CFC. Proto buďte při vyřazování staré chladničky opatrní, abyste nepoškodili životní prostředí.

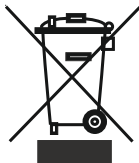

Symbol na výrobku nebo jeho balení udává, že tento výrobek nepatří do domácího odpadu. Je nutné odvézt ho do sběrného místa pro recyklaci elektrických a elektronických zařízení. Zajištěním správné likvidace tohoto výrobku pomůžete zabránit negativním důsledkům pro životní prostředí a lidské zdraví, které by jinak byly způsobeny nevhodnou likvidací tohoto výrobku. Podrobnější informace o recyklaci tohoto výrobku zjistíte u příslušného místního úřadu, služby pro likvidaci domovního odpadu nebo v obchodě, kde jste výrobek zakoupili.

Poznámky:

- Před instalací a používáním spotřebiče si pečlivě přečtěte návod k použití. **Naše firma není zodpovědná za poškození způsobené nesprávným užíváním.**
- Dodržujte instrukce uvedené na spotřebiči a v návodu k použití. Návod uschovejte na bezpečném místě pro pozdější použití.
- Tento spotřebič je určen k použití v domácnostech a může být používán pouze pro stanovené účely. Takovéto použití způsobí vypršení záruky na spotřebič a naše společnost neponese za způsobené škody zodpovědnost.
- Tento přístroj je vyroben pro použití v domácnostech a je vhodný pouze pro chlazení/ skladování potravin. Spotřebič není vhodný pro komerční a běžné použití a/nebo skladování látek jiných než potravin. Naše společnost nenes zodpovědnost za škody způsobené nevhodným používáním spotřebiče.

Bezpečnostní upozornění

- Nepoužívejte vícenásobné zásuvky nebo prodlužovací kabel.
- Nezapojujte poškozené, přetržené či staré zástrčky.
- Za kabel nikdy netahejte, neohýbejte ho či ho neničte.



- Nenechávejte děti hrát si s lednicí nebo věšet se na dveře, tento spotřebič je určen pro použití dospělými osobami..
- Nezapojujte či nevypojujte zástrčku mokřýma rukama, předejdete tak úrazu elektrickým proudem.
- Do mrazáku nevkládejte skleněné lahve či nápojové plechovky. lahve a plechovky mohou explodovat.
- Do lednice nevkládejte výbušný či zápalný materiál. • Nápoje s vyšším obsahem alkoholu vkládejte do lednice svisle a uzavřené.
- Pokud vyjímáte vytvořený led z mrazáku, nedotýkejte se ho, můžete si způsobit popáleniny nebo řezné rány.
- Nedotýkejte se zmražených potravin mokřýma rukama. Zmrzlinu ani led nejezte ihned po vyjmutí z mrazničky! Nikdy znovu nezmrazujte již jednou rozmrazené potraviny. Mohlo by to způsobit otravu jídlem.
- Tělo či vrchní část lednice nepřekrývejte tkaninou. Ovlivňuje to negativně výkon a spotřebu lednice
- Při stěhování lednice upevněte vybavení tak, aby se nerozbilo.

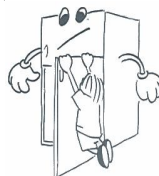

Instalace a obsluha lednice

Před použitím lednice věnujte pozornost následujícím bodům:

- Provozní napětí lednice je 220-240 V na 50 Hz.
- Za škody vzniklé provozem s neuzemněnou zásuvkou neneseme zodpovědnost.
- Lednici umístěte na místo, kde nebude vystavena přímému slunečnímu záření.
- Spotřebič musí být umístěn alespoň 50 cm od zdrojů tepla, jako jsou vařiče, trouby, radiátory a plotny a alespoň 5 cm od elektrických sporáků.
- Lednice nesmí být používána venku a nesmí být vystavena vlhku a dešti.
- Pokud je lednice umístěna vedle mrazáku, ponechte mezi jedním a druhým minimálně 2 cm. Předvedete tak vznikání vlhkosti na vnějším povrchu.
- Na lednici nic nepokládejte a lednici umístěte tak, aby bylo nad lednicí alespoň 15 cm.
- Nastavitelné přední nohy by měly být nastaveny tak, aby byl spotřebič vyrovnaný a stabilní.
- Nohy lze nastavit otočením ve směru hodinových ručiček (nebo v opačném směru). Nastavení proveďte před vložením potravin do chladničky.
- Před prvním použitím lednice všechny části utřete teplou vodou se sodou, poté opláchněte a vysušte. Po vyčištění vraťte všechny části zase zpět do lednice.
- Namontujte plastové rozpěry (část s černými žebry na zadní straně) otočením o 90° tak, jak je ukázáno na obrázku, zabráníte tak tomu, aby se kondenzátor dotýkal stěny.
- Mezi zadní stranou chladničky a zdí by se měla nacházet mezera alespoň 75 mm.

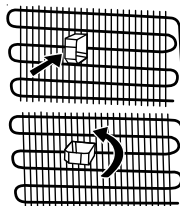

Před prvním použitím chladničky

- Před zapojením do elektrické sítě ponechte chladnička stát cca 3 hodiny v klidu. Sníží se tím možnost nesprávné činnosti chladicího systému a poškození kompresoru vlivem dopravy.
- Při prvním použití se může z chladničky linout zápach, který sám zmizí po vychlazení chladničky na provozní teplotu.



ČÁST 2: RŮZNÉ FUNKCE A MOŽNOSTI

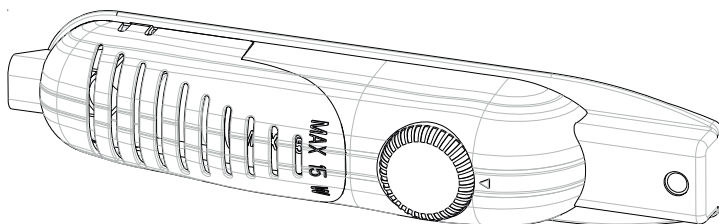

Nastavení termostatu

Teplotu v chladni ce a mrazni ce automaticky reguluje termostat. Chcete-li teplotu zm nit, oto te kole kem z pozice 1 do pozice 5 (5 je nejchladn jší).

Do ležitá poznámka: Termostat nenastavujte pod pozici 1, neboe v takovém pY ípad váš spotY ebi pY estane fungovat.

- U krátkodobého uskladn ní potravin v mrazni ce mo žete nastavit kole ko na pozici 1-3.
- V pY ípad dlouhodobého uskladn ní potravin v mrazni ce mo žete nastavit kole ko na pozici 3-4.

UpozorH ujeme, že; okolní teplota, teplota erstv skladovaných potravin a to, jak asto se otevírají dveY e, ovlivH uje teplotu uvnitY chladni ky. Je-li tY eba, zmH te nastavení teploty.

Varování při nastavení teploty

- Okolní teplota, teplota erstv skladovaných potravin a asté otvírání dveY í ovlivH uje teplotu v prostoru chladni ky. V pY ípad potY eby zmH te nastavení teploty.
- Nedoporu uje se, abyste chladni ku používali v prostY edí, kde je teplota nižší než 10°C .
- PY i nastavení termostatu je tY eba vzít v úvahu jak asto se dveY e mrazni ky otevírají a zavírají, kolik jídla se v mrazni ce skladuje a prostY edí, v kterém je spotY ebi umíst n.
- Doporu ujeme, aby první spušt ní chladni ky-mrazni ky nebylo pY erušováno po dobu 24 hodin a zajistilo se tak, že je do kladn vychlazená. Po tuto dobu neotevírejte dveY e chladni ky-mrazni ky ani do ní nevkládejte potraviny.
- Vaše chladni ka-mrazni ka má vestav nou funkci 5 minutové prodlevy, která brání poškození kompresoru. Když se chladni ka-mrazni ka zapojí do sít , její provoz se spustí po 5 minutách.
- Vaše chladni ka je navržena tak, aby pracovala v intervalech uvedených ve standardech, v souladu s tY ídou uvedenou na informa ním štítku. Nedoporu uje se, abyste chladni ku spoušt li v prostY edí mimo uvedené teplotní intervaly, a neovlivnili tak ú innost chlazení.
- Tento spotY ebi je navržen k použití pY i okolní teplot v rozmezí 16°C - 32°C.

<i>Klimatické třídy</i>	<i>Teplota okolí (°C)</i>
T	Mezi 16 a 43 (°C)
ST	Mezi 16 a 38 (°C)
N	Mezi 16 a 32 (°C)
SN	Mezi 10 a 32 (°C)

Příslušenství

Zásobník na led

- Zásobník naplňte vodou a umístěte ho do mrazáku.
- Po zamrznutí zásobník otočte tak, jak je ukázáno na obrázku a vysypte ledové kostky.



ČÁST 3: UKLÁDÁNÍ POTRAVIN DO SPOTŘEBIČE

Části ledničky

- Kvůli redukci vlhkosti a následné zvýšené námraze nikdy neumísťujte do lednice neuzavřené nádoby s tekutinou. Zmrzlé částečky se koncentrují v nejmraznější části výparníku a v důsledku toho je provádět častější odmrazování.
- Nikdy do lednice neumísťujte teplé potraviny. Teplé potraviny nechte vychladnout na pokojovou teplotu a uspořádejte je tak, abyste zajistili dostatečnou cirkulaci vzduchu v přihrádce lednice.
- Zadní stěny se nesmí dotýkat nic, neboť by mohlo dojít ke zmrznutí a balíčky se mohou přilepit na zadní stěnu. Dveře ledničky neotevírejte příliš často.
- Maso a vykuchané ryby (zabalené v krabičkách nebo plastických sáčcích), které spotřebujete během 1-2 dnů, dejte do spodní části chladničky (nad zásuvkou), neboť je to nejmraznější část, která zajistí nejlepší podmínky pro skladování.
- Ovoce a zeleninu můžete vložit do přihrádky na zeleninu bez obalu.

Části mrazáku

- Použití mrazáku spočívá v hlubokém zamrazování potravin na delší dobu a ve výrobě kostek ledu.
- Při mrazení čerstvých potravin se ujistěte, že je většina povrchu potraviny, která má být zmrazená, v kontaktu s chladícím povrchem.
- Do mrazáku nevkládějte čerstvé nebo teplé potraviny vedle již zmrazených, neboť to může způsobit jejich rozmrazení.
- Při zamrazování čerstvých potravin (maso, ryby a mleté maso) potraviny rozdělte na části, které spotřebujete najednou.
- Jakmile je mrazák odmražený, vraťte potraviny do mrazáku a nezapomeňte je co nejdříve spotřebovat.
- Nikdy do mrazáku neumísťujte teplé potraviny. Neboť by došlo k narušení zmrazených potravin.
- Při skladování zmrazených potravin se vždy řiďte pokyny na obalech zmrazených potravin, a nejsou-li na potravinách žádné informace, spotřebujte je do 3 měsíců od

data zakoupení.

- Při nákupu zmražených potravin se ujistěte, že ty byly zmrazeny při vhodných teplotách a že je obal nepoškozen.
- Z důvodu zachování kvality potravin musí být zmražené potraviny přenášeny ve vhodných obalech a musí být umístěny do mrazáku co nejdříve.
- Pokud obal zmražené potraviny jeví známky vlhkosti nebo mimořádného nafouknutí, je možné, že výrobek byl skladován při nevhodné teplotě a že se obsah zkazil.
- Životnost zmražených potravin závisí na pokojové teplotě, nastavení termostatu, na tom jak často se otevírají dveře, typu potravin a délce času nutného pro přepravu produktu z obchodu k vám domů. Vždy dodržte pokyny vytištěné na obalu a nikdy nepřekračujte vyznačenou dobu skladování.

Upozorňujeme, že; pokud chcete dveře mrazáku otevřít okamžitě po uzavření, nepůjde to snadno. Je to naprosto normální! Po dosažení rovnovážného stavu půjdou dveře otevřít snadno.

ČÁST 4: ČIŠTĚNÍ A ÚDRŽBA

- Před čištěním nezapomeňte ledničku odpojit od el. proudu.

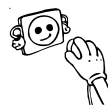

- Ledničku nečistěte tekoucí vodou.

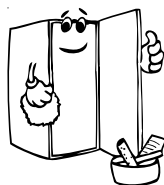

- Vnitřní a vnější strany můžete otřít měkkým hadříkem nebo houbou, použijte k tomu teplou a mýdlovou vodu.



- Jednotlivě odstraňte části a vyčistěte je mýdlovou vodou. Nemyjte v myčce.

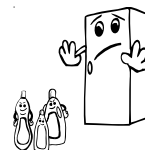

- K čištění nikdy nepoužívejte hořlavé, výbušné nebo korozivní materiály, např. ředidla, plyn, kyselinu.

- Pro zvýšení produktivity a ušetření energie musíte jednou ročně vyčistit kondenzátor pomocí koštěte.

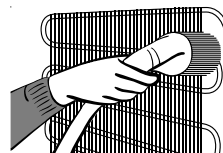

Ujistěte se, že je vaše lednička během čištění odpojená od sítě.

Rozmrazování

Části ledničky:

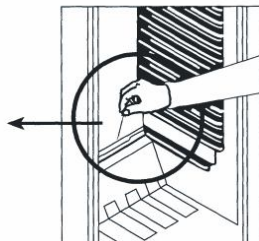
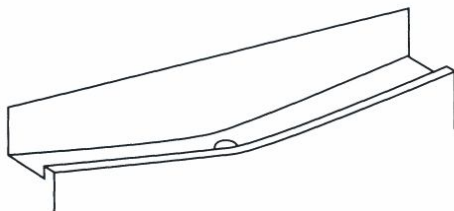

- Za provozu dochází k automatickému odmrazování. Odstátá voda se sbírá do odpařovací misky, odkud se sama vypaří.
- Odpařovací zásobník a otvor pro odtok vody musí být čištěn pravidelně pomocí zásuvky pro odtok, aby se tak předešlo shromažďování ve spodní části výparníku.
- Rovněž můžete vylít do odtékacího otvoru 1/2 sklenice vody a vyčistit tak vnitřní část.

Části mrazáku:

Námraza, nakumulovaná v mrazáku, musí být odstraňována pravidelně. (Použijte přibalenou plastovou škrabku) Mrazák musí být vyčištěn stejným způsobem jako prostor chladničky, odmrazování se musí provést minimálně dvakrát ročně.

Odmrazování:

- Den před odmrazováním nastavte termostat do pozice "5", abyste jídlo důkladně zmrazili.
- Během odmrazování musí být zmražené potraviny zabalené do několika vrstev papíru a uchovány na chladném místě. Nežádoucí zvýšení teploty zkrátí jejich životnost. Nezapomeňte tyto potraviny spotřebovat v relativně krátké době.
- Termostat nastavte do pozice « 0 » nebo odpojte zařízení, nechte otevřené dveře a to do naprostého odmražení.
- Pro urychlení procesu odmrazování lze do mrazáku umístit jedu nebo více nádob s horkou vodou.
- Vnitřní část pečlivě vysušte a termostat nastavte do pozice MAX.

Výměna žárovky

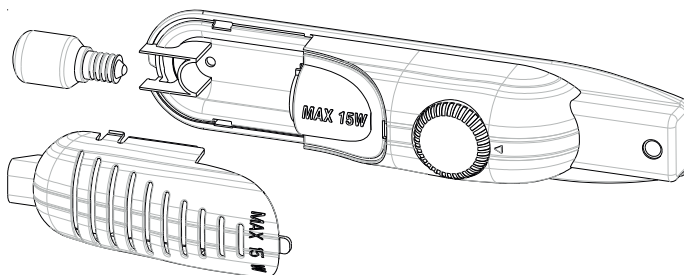

Při výměně žárovky v mrazáku a chladničce:

- 1- Odpojte chladničku.
- 2- Spony stlačte šroubovákem a sejměte kryt žárovky.
- 3- Vyměňte žárovku s max. 15 Watty.
- 4- Kryt vraťte na místo.
- 5- Před opětovným zapojením počkejte 5 minut a nastavte termostat do původní pozice.

Výměna kontrolky LED

Má-li vaše chladnička kontrolku LED, kontaktujte help desk, neboť její výměnu musí provést pouze autorizovaní zaměstnanci.

ČÁST 5: PŘEPRAVA A PŘEMISŤOVÁNÍ

- Originální obal a molitan by měly být pro případné přemístění uschovány (volitelné).
- Obalte chladničku silným obalem, pásy a silnými dráty a dodržte pokyny pro přepravu uvedené na obalu.
- Vyjměte pohyblivé části (police, příslušenství, přihrádku na zeleninu, atd.) nebo je během přemísťování a přepravy připevněte pomocí pásů.
- Chladničku přenášejte ve svislé pozici.

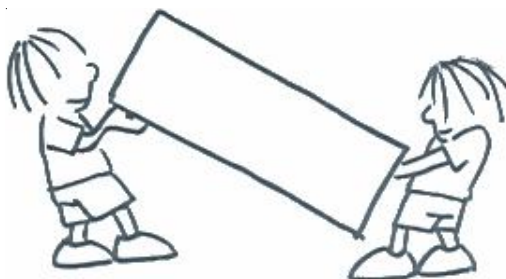

(U některých modelů)

Změna pozice dveří

Dveře chladničky můžete přemístit. Chcete-li tak učinit, kontaktujte nejbližší autorizovaný servis.

ČÁST 6: NEŽ BUDETE KONTAKTOVAT VÁŠ POPRODEJNÍ SERVIS

Pokud vaše chladnička-mraznička nefunguje tak, jak očekáváte, řešení může být jednoduché.

Pokud vaše chladnička nefunguje:

Zkontrolujte, zda;

- Je odpojená od napájení.
- Nastavení termostatu je v poloze “•”,

Nejsou-li různé prostory chladničky dostatečně studené, zkontrolujte, zda:

- Spotřebič jste nepřetížili,
- Dveře jsou dokonale zavřené,
- Na kondenzátoru není prach,
- Vzadu a po stranách je dostatek místa.

Vaše chladnička-mraznička je příliš hlučná.

Chladicí plyn, který cirkuluje v chladicím okruhu, může vydávat slabý hluk (bublavý zvuk), i když kompresor není v provozu. Nemusíte mít obavy, je to zcela normální. Pokud se tyto zvuky liší, zkontrolujte, zda;

Spotřebič je správně vyrovnaný

- Nic se spotřebiče nedotýká zezadu.

Je-li ve spodní části chladničky voda;

Zkontrolujte, zda;

Odtok na rozmrazenou vodu není ucpaný (k vyčištění použijte zátku).

Doporučení

- V případech výpadku napájení spotřebič odpojte. Tím předejdete poškození kompresoru. Po obnovení napájení zapojte spotřebič zhruba po 5-10 minutách. Tím se předejde poškození komponentů.
- Chladicí jednotka vaší chladničky je skrytá v zadní stěně. Tak se mohou na zadní stěně vaší chladničky vytvořit kapky vody nebo námrazy, a to z důvodu činnosti kompresoru ve specifikovaných intervalech. To je normální. Není-li námraza nadměrná, není nutné provádět odmrazování.
- Pokud nebudete chladničku používat delší dobu (např. během dovolené), přepněte termostat do pozice “ ”. Po rozmrazení chladničku vyčistěte a nechte dveře otevřené, abyste tak zabránili hromadění vlhkosti a zápachu.

Pokud problém přetrvává i poté, co jste postupovali podle výše uvedených pokynů, obraťte se na autorizovaný servis.

ČÁST 7: ČÁSTI A PŘIHRÁDKY SPOTŘEBIČE

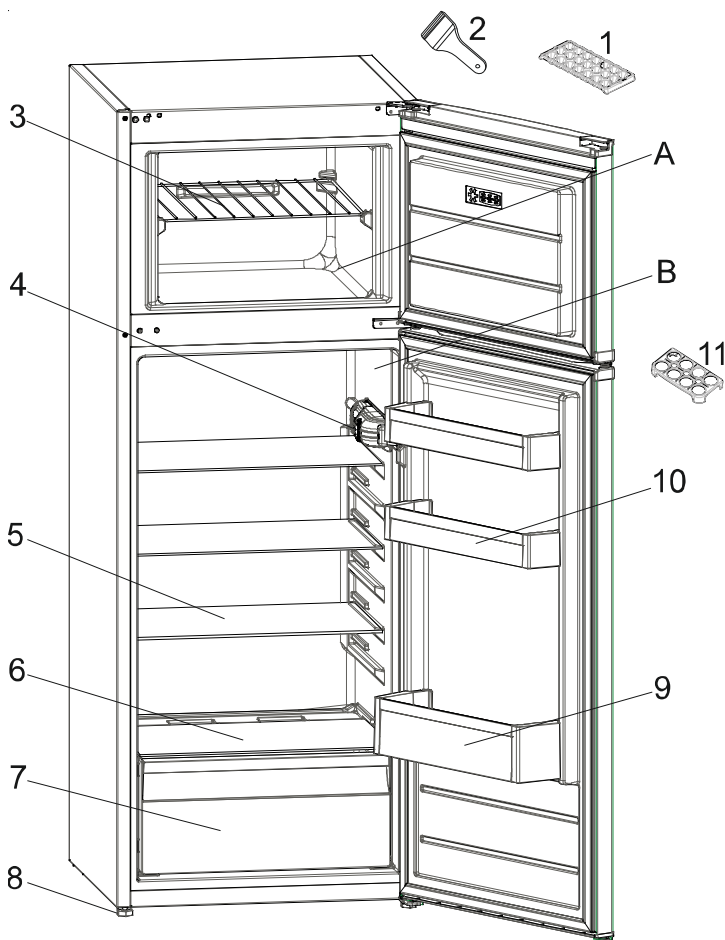

Tato prezentace je určena pouze pro informace o částech spotřebiče. Části se mohou lišit v závislosti na modelu.

- A) Mraznička
B) Chladnička
- 1. Zásobník na led
 - 2. Plastový koš na led
 - 3. Polička v mrazničce
 - 4. Termostat
 - 5. Skleněné poličky v chladničce
 - 6. Kryt crisperu
 - 7. Crisper
 - 8. Nastavitelná nožička
 - 9. Police na lahve
 - 10. Poličky ve dvířkách
 - 11. Držák na vejce

Index

BEFORE USING THE APPLIANCE	15
General warnings	15
Old and out-of-order fridges or freezers	17
Safety warnings	17
Installing and operating your fridge freezer	18
Before Using your fridge freezer	19
THE VARIOUS FUNCTION AND POSSIBILITIES	19
Thermostat setting	19
Warnings about temperature adjustments	19
Accessories	20
Ice tray	20
Plastic scraper	20
ARRANGING FOOD IN THE APPLIANCE	20
Fridge compartment	20
Freezer compartment	21
CLEANING AND MAINTENANCE	22
Defrosting	23
Replacing the light bulb	24
TRANSPORTATION AND CHANGING OF INSTALLATION POSITION	
24	
Transportation and changing of Installation position	24
Repositioning the door	24
BEFORE CALLING YOUR AFTER SALES SERVICE	25
Tips for saving energy	26
THE PARTS OF THE APPLIANCE AND THE COMPARTMENTS	27

PART - 1. BEFORE USING THE APPLIANCE

General warnings

WARNING: Keep ventilation openings, in the appliance enclosure or in the built-in structure, clear of obstruction.

WARNING: Do not use mechanical devices or other means to accelerate the defrosting process, other than those recommended by the manufacturer.

WARNING: Do not use electrical appliances inside the food storage compartments of the appliance, unless they are of the type recommended by the manufacturer.

WARNING: Do not damage the refrigerant circuit.

WARNING: To avoid a hazard due to the instability of the appliance, it must be fixed in accordance with the instructions.

- If your appliance uses R600a as a refrigerant (this information will be provided on the label of the cooler) you should take care during transportation and installation to prevent the cooler elements from being damaged. R600a is an environmentally friendly and natural gas, but it is explosive. In the event of a leak due to damage of the cooler elements, move your fridge away from open flames or heat sources and ventilate the room where the appliance is located for a few minutes.
- While carrying and positioning the fridge, do not damage the cooler gas circuit.
- Do not store explosive substances such as aerosol cans with a flammable propellant in this appliance.
- This appliance is intended to be used in household and domestic applications such as:
 - staff kitchen areas in shops, offices and other working environments.
 - farm houses and by clients in hotels, motels and other

residential type environments.

- bed and breakfast type environments;

- catering and similar non-retail applications.

- If the socket does not match the refrigerator plug, it must be replaced by the manufacturer, a service agent or similarly qualified persons in order to avoid a hazard.
- A specially grounded plug has been connected to the power cable of your refrigerator. This plug should be used with a specially grounded socket of 16 amperes. If there is no such socket in your house, please have one installed by an authorised electrician.
- This appliance can be used by children aged from 8 years and above and persons with reduced physical, sensory or mental capabilities or lack of experience and knowledge if they have been given supervision or instruction concerning use of the appliance in a safe way and understand the hazards involved. Children shall not play with the appliance. Cleaning and user maintenance shall not be made by children without supervision.
- If the supply cord is damaged, it must be replaced by the manufacturer, an authorised service agent or similar qualified persons, in order to avoid a hazard.
- This appliance is not intended for use at altitudes exceeding 2000 m.

Old and out-of-order fridges or freezers



- If your old fridge has a lock, break or remove the lock before discarding it, because children may get trapped inside it and may cause an accident.
- Old fridges and freezers may contain isolation material and refrigerant with CFC or HFC. Therefore, take care not to harm environment when you are discarding your old fridges.

Please ask your municipal authority about the disposal of the WEEE reuse, recycle and recovery purposes.

Notes:

- Please read the instruction manual carefully before installing and using your appliance. **We are not responsible for the damage occurred due to misuse.**
- Follow all instructions on your appliance and instruction manual, and keep this manual in a safe place to resolve the problems that may occur in the future.
- This appliance is produced to be used in homes and it can only be used in domestic environments and for the specified purposes. It is not suitable for commercial or common use. Such use will cause the guarantee of the appliance to be cancelled and our company will not be responsible for losses incurred.
- This appliance is produced to be used in houses and it is only suitable for cooling / storing food. It is not suitable for commercial or common use and/or for storing substances except for food. Our company is not responsible for losses to be incurred in the contrary case.

Safety warnings

- Do not connect your Fridge Freezer to the mains electricity supply using an extension lead.
- Do not plug in damaged, torn or old plugs.
- Do not pull, bend or damage the cord.



- This appliance is designed for use by adults, do not allow children to play with the appliance or let them hang off the door.
- Never touch the power cord/plug with wet hands as this could cause a short circuit or electric shock.
- Do not use any metal or sharp objects to accelerate the defrosting process.
- Do not place glass bottles or beverage cans in the ice-making compartment as they can burst as the contents freeze.
- Do not place explosive or flammable material in your fridge. Place drinks with high alcohol content vertically in the fridge compartment and make sure that their tops are tightly closed.

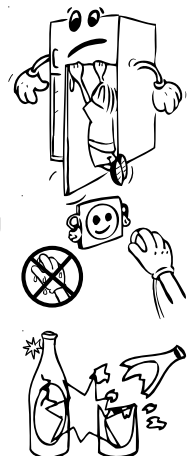

- When removing ice from the ice-making compartment, do not touch it. Ice may cause frost burns and/or cuts.
- Do not touch frozen goods with wet hands. Do not eat ice-cream or ice cubes immediately after you have taken them out of the ice-making compartment.
- Do not re-freeze frozen goods after they have melted. This may cause health issues such as food poisoning.
- Do not cover the body or top of fridge with lace. This affects the performance of your fridge.
- Secure any accessories in the fridge during transportation to prevent damage to the accessories.



Installing and operating your fridge freezer

Before using your fridge freezer, you should pay attention to the following points:

- The operating voltage for your fridge freezer is 220-240 V at 50Hz.
- We do not accept responsibility for any damages that occur due to ungrounded usage.
- Place your fridge freezer where it will not be exposed to direct sunlight.
- Your appliance should be at least 50 cm away from stoves, gas ovens and heater cores, and at least 5 cm away from electrical ovens.
- Your fridge freezer should never be used outdoors or exposed to rain.
- When your fridge freezer is placed next to a deep freezer, there should be at least 2 cm between them to prevent humidity forming on the outer surface.
- Do not place anything on your fridge freezer, and install your fridge freezer in a suitable place so that at least 15 cm of free space is available above it.
- Do not place heavy items on the appliance.
- Use the adjustable front legs to make sure your appliance is level and stable. You can adjust the legs by turning them in either direction. This should be done before placing food in the fridge freezer.
- Before using your fridge freezer, wipe all parts with a solution of warm water and a teaspoon of sodium bicarbonate, then rinse with clean water and dry.
Place all parts in the fridge after cleaning.
- Install the plastic distance guide (the part with black vanes at the rear) by turning it 90° (as shown in the figure) to prevent the condenser from touching the wall.
- The refrigerator should be placed against a wall with a free space not exceeding 75 mm.

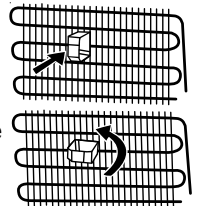

Before Using your fridge freezer

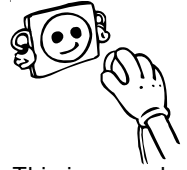

- When using your fridge for the first time, or after transportation, keep it in an upright position for at least 3 hours before plugging into the mains. This allows efficient operation and prevents damage to the compressor.
- Your fridge may have a smell when it is operated for the first time. This is normal and the smell will fade away when your fridge starts to cool.

PART - 2. THE VARIOUS FUNCTION AND POSSIBILITIES

Thermostat setting

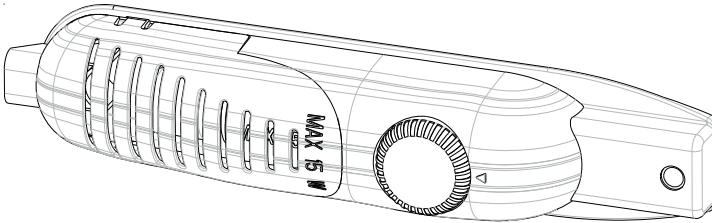

The fridge freezer thermostat automatically regulates the inside temperature of the compartments. By rotating the knob from position 1 to 5, colder temperatures can be obtained.

Important note: Do not try to rotate knob beyond 1 position it will stop your appliance.

1 – 2 : For short-term storage of food in the freezer compartment, you can set the knob between the minimum and medium position.

3 – 4 : For long-term storage of food in the freezer compartment, you can set the knob to the medium position.

5 : For freezing fresh food. The appliance will work for longer. So, after the desired condition is reached, return the knob to the previous setting.

Warnings about temperature adjustments

- It is not recommended that you operate your fridge freezer in environments colder than 10°C in terms of its efficiency.
- Temperature adjustments should be made according to the frequency of door openings and the quantity of food kept inside the fridge freezer.
- When you first switch on the appliance, you should ideally try to run it without any food in for 24 hours and not open the door. If you need to use it straight away, try not to put a large quantity of food inside.
- A 5 minute delay function is included to prevent damage to the compressor of your fridge freezer, when you unplug it and then plug it in again to operate it, or when an energy breakdown occurs. Your fridge freezer will start to operate normally after 5 minutes.

- Your fridge freezer is designed to operate in the ambient temperature intervals stated in the standards, according to the climate class stated in the information label. It is not recommended that your fridge freezer is operated in the environments which are out of the stated temperature intervals. This will reduce the cooling efficiency of the fridge.
- This appliance is designed for use at an ambient temperature within the 16°C - 32°C range.

Climate Class	Ambient Temperature (°C)
T	Between 16 and 43 (°C)
ST	Between 16 and 38 (°C)
N	Between 16 and 32 (°C)
SN	Between 10 and 32 (°C)

Accessories

Ice tray

- Fill the ice tray with water and place in the freezer compartment.
- After the water has completely turned into ice, you can twist the tray as shown below to remove the ice cubes.

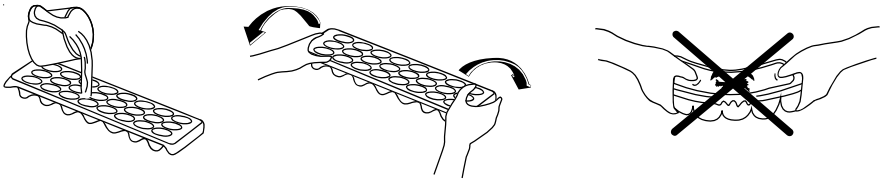

Plastic scraper

After a period of time frost will build up in certain areas in the freezer compartment. The frost accumulated in the freezer should be removed periodically. Use the plastic scraper provided if necessary. Do not use sharp metal objects for this operation. They could puncture the refrigerator circuit and cause irreparable damage to the unit.

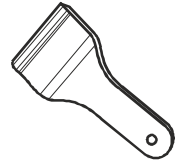

All written and visual descriptions in the accessories may vary according to the appliance model.

PART - 3. ARRANGING FOOD IN THE APPLIANCE

Fridge compartment

- To reduce humidity and the consequent increase in frost, never place liquids in unsealed containers in the fridge compartment. Frost tends to concentrate in the coldest parts of the evaporating liquid and in time will more frequent defrosting will be required.
- Never place warm food in the fridge compartment. Warm food should be allowed to cool at room temperature and should be arranged to ensure adequate air circulation in the fridge compartment.

- Nothing should touch the back wall of the appliance as it will cause frost and packaging to stick to it. Do not open the fridge door too frequently.
- Arrange meat and cleaned fish (wrapped in packages or sheets of plastic) which you intend to use in 1-2 days, in the bottom section of the fridge compartment.
- Store fruit and vegetable items loose in the crisper containers.

Freezer compartment

- The use of freezer is, storing of deep-frozen or frozen foods for long periods of time and making ice cubes.
- To freeze fresh food, ensure that as much of the surface as possible of food to be frozen is in contact with the cooling surface.
- Do not put fresh food with frozen on side by side as it can thaw the frozen food.
- While freezing fresh foods(i.e meat,fish and mincemeat), divide them in parts you will use in one time.
- Once the unit has been defrosted replace the foods into freezer and remember to consume them in as short period of time.
- Never place warm food in the freezer compartment. As it will disturb the frozen foods.
- For storing the frozen foods;the instructions shown on frozen food packages should always be followed carefully and if no information is provided food should not be stored for more than 3 months from the purchased date.
- When buying frozen foods ensure that these have been frozen at suitable temperatures and that the packing is intact.
- Frozen foods should be transported in appropriate containers to maintain the quality of the food and should be returned to the freezing surfaces of the unit in the shortest possible time.
- If a package of frozen food shows the sign of humidity and abnormal swelling it is probable that it has been previously stored at an unsuitable temperature and that the contents have deteriorated.
- The storage life of frozen foods depends on the room temperature, thermostat setting, how often the door is opened, the type of food and the length of time required to transport the product from the shop to your home. Always follow the instructions printed on the package and never exceed the maximum storage life indicated.

Not that; if you want to open again immediately after closing the freezer door, it will not be opened easily. It's quite normal! After reaching equilibrium condition, the door will be opened easily.

PART 4.

CLEANING AND MAINTENANCE

- Disconnect the unit from the power supply before cleaning.

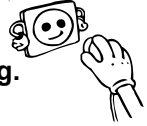

- Do not clean the appliance by pouring water.

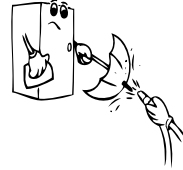

- Make sure that no water enters the lamp housing and other electrical components.

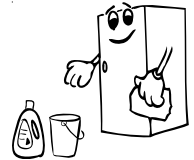

- The appliance should be cleaned periodically using a solution of bicarbonate of soda and lukewarm water.

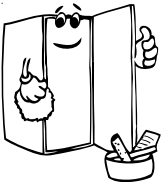

- Clean the accessories separately with soap and water. Do not clean them in the dishwasher.



- Do not use abrasive products, detergents or soaps. After washing, rinse with clean water and dry carefully. When you have finished cleaning, reconnect the plug to the mains supply with dry hands.

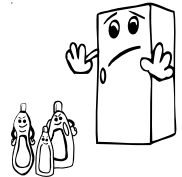

- Clean the condenser with a broom at least twice a year. This will help you to save on energy costs and increase productivity.

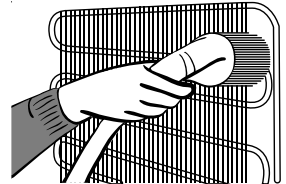

THE POWER SUPPLY MUST BE DISCONNECTED.

Defrosting

Fridge compartment;

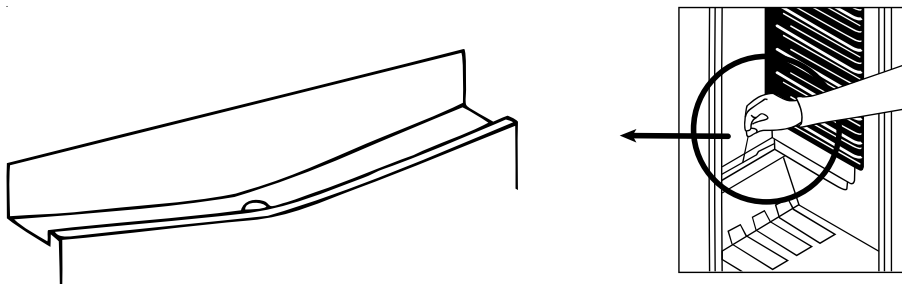

- Defrosting occurs automatically in the refrigerator compartment during operation; the water is collected by the evaporation tray and evaporates automatically.
- The evaporation tray and the water drain hole should be cleaned periodically with the defrost drain plug to prevent the water from collecting at the bottom of the refrigerator instead of flowing out.
- You can also clean the drain hole by pouring 1/2 glass of water down it.

Freezer compartment;

The frost, accumulated in the freezer compartment, should be removed periodically (Use the plastic scraper provided). The freezer compartment should be cleaned in the same way as the refrigerator compartment, with the defrost function of the compartment at least twice a year.

For this:

- The day before you defrost, set the thermostat dial to “5” position to freeze the food completely.
- During defrosting, frozen food should be wrapped in several layers of paper and kept in a cool place. The inevitable rise in temperature will shorten its storage life. Remember to use this food within a relatively short period of time.
- Set the thermostat knob to position “•” or unplug the unit. Leave the door open until the unit is completely defrosted.
- To accelerate the defrosting process, one or more bowls of warm water can be placed in the freezer compartment.
- Dry the inside of the unit carefully and set the thermostat knob to the MAX position.

Replacing the light bulb

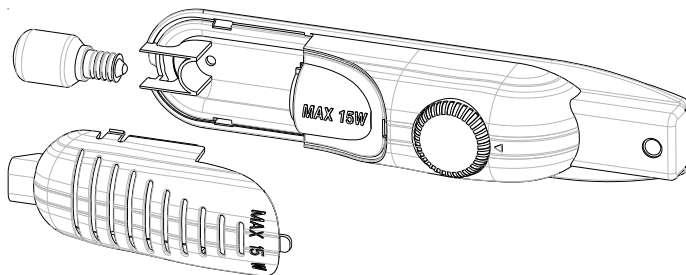

To replace the bulb in fridge compartment;

- 1- Unplug your fridge freezer.
- 2- Remove the cover of the box from the claws using a screwdriver.
- 3- Replace with a bulb of maximum 15 Watts.
- 4- Install the cover.
- 5- Wait for 5 minutes before re-plugging and bring the thermostat to its original position.

Replacing LED lighting

If your refrigerator has LED lighting contact the help desk as this should be changed by authorized personnel only.

PART - 5. TRANSPORTATION AND CHANGING OF INSTALLATION POSITION

Transportation and changing of Installation position

- The original packages and foamed polystyrene (PS) can be retained if required.
- During transportation, the appliance should be secured with a wide string or a strong rope. The instructions written on the corrugated box must be followed while transporting.
- Before transporting or changing the installation position, all the moving objects (ie,shelves,crisper...) should be taken out or fixed with bands in order to prevent them from getting damaged.

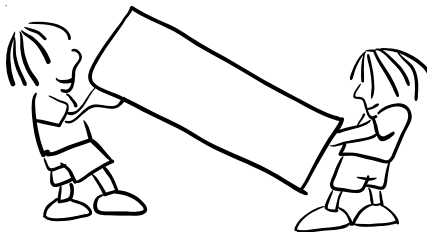

Carry your fridge in the upright position.

Repositioning the door

- It is not possible to change the opening direction of your refrigerator door, if the door handle on your refrigerator is installed from the front surface of the door.
- It is possible to change the opening direction of the door on models without any handles.
- If the door opening direction of your refrigerator may be changed, you should contact the nearest Authorised Service Agent to have the opening direction changed.

PART - 6. BEFORE CALLING YOUR AFTER SALES SERVICE

If your fridge freezer is not working properly, it may be a minor problem, therefore to save time and money, check the following, before calling an electrician.

What to do if your appliance does not operate

Check that:

- There is no power,
- The general switch in your home is disconnected,
- The thermostat setting is on “•” position ,
- The socket is not faulty. To check this, plug the appliance in to another socket which you know is working.

What to do if your appliance performs poorly

Check that:

- You have overloaded the appliance,
- The thermostat setting is on position “1” (if so set the thermostat dial to a suitable value).
- The doors are closed properly,
- There is no dust on the condenser,
- There is enough space at the rear and side walls.

If your fridge is operating too loudly

Normal Noises

Compressor noise

- **Normal motor noise:** This noise means that the compressor operates normally
- Compressor may cause more noise for a short time when it starts.

Bubbling noise and splash:

- This noise is caused by the flow of the refrigerant in the tubes of the system.
- If you hear any other noises check that:
 - The appliance is level
 - Nothing is touching the rear of the appliance
 - The objects on the appliance are vibrating.

If there is water in the lower part of the refrigerator,

Check that:

- The drain hole for the water is not clogged (use the defrost drain plug to clean the drain hole).

Recommendations

- If you do not intend to use the appliance for long time (for example during the summer holidays) unplug and clean the appliance and leave the door open to prevent the formation of mildew and smells.

- To stop the appliance completely, unplug it from the main socket (for cleaning and when the doors are left open).
- If a problem persists after you have followed all the instructions above, please consult the nearest Authorised Service Centre.
- The lifetime of your appliance is stated and declared by the Department of Industry. The length of time for retaining parts required for the proper operation of the appliance is 10 years.

Tips for saving energy

1. Install the appliance in a cool, well ventilated room , but not in direct sunlight and not near a heat source (radiator, cooker.. etc). Otherwise use an insulating plate.
2. Allow warm food and drinks to cool down outside the appliance.
3. When thawing frozen food, place it in the refrigerator compartment. The low temperature of the frozen food will help to cool the refrigerator compartment when it is thawing. This will help to save energy. If the frozen food is put out, it results in a waste of energy.
4. Cover drinks or other liquids when placing them in the appliance. Otherwise humidity increases in the appliance. Therefore, the working time gets longer. Also covering drinks and other liquids helps to preserve smell and taste.
5. Try to avoid keeping the doors open for long periods or opening the doors too frequently as warm air will enter the cabinet and cause the compressor to switch on unnecessarily often.
6. Keep the covers of the different temperature compartments (crisper, chiller ...etc) closed
7. Door gasket must be clean and pliable. Replace gaskets if worn.

PART - 7.

THE PARTS OF THE APPLIANCE AND THE COMPARTMENTS

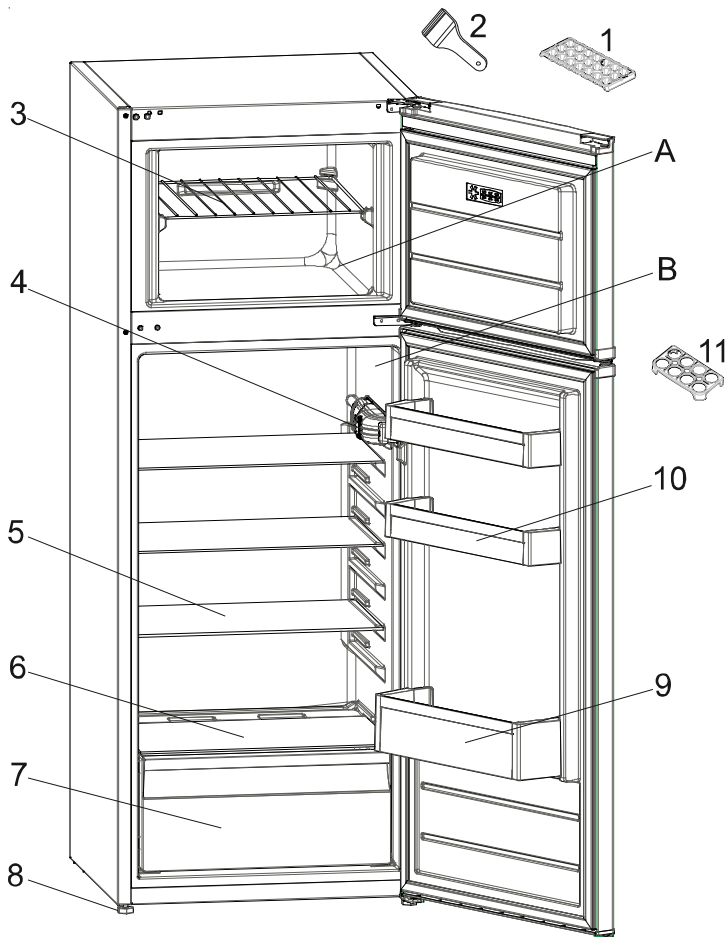

This presentation is only for information about the parts of the appliance.
Parts may vary according to the appliance model.

A. Freezer compartment

B. Fridge compartment

1. Ice tray

2. Plastic ice blade

3. Freezer shelf

4. Thermostat box

5. Fridge shelves

6. Crisper cover

7. Crisper

8. Levelling feet

9. Bottle shelf

10. Butter / Cheese shelves

11. Egg holder

Obsah

PRED POUŽITÍM SPOTREBIČA	29
Všeobecné upozornenia	29
Staré a nefunkčné chladničky	31
Bezpečnostné upozornenia	31
Inštalácia a prevádzka Vašej chladničky	32
Pred použitím Vašej chladničky	33
RÔZNE FUNKCIE A MOŽNOSTI.....	33
Nastavenie termostatu	33
Výstrahy o nastaveniach teplôt	33
Príslušenstvo	34
Zásobník na ľad	34
Plastová stierka	34
ORGANIZOVANIE POTRAVÍN V SPOTREBIČI	34
Priestor chladničky	34
Mraziaci priestor	34
ČISTENIE A ÚDRŽBA	35
Rozmrazovanie	36
Výmena žiarovky	37
PREPRAVA A PREMIESTNENIE	37
Premiestnenie dverí	37
PRED KONTAKTOVANÍM POPREDAJNÉHO SERVISU	38
Tipy pre šetrenie energie	39
ČASTI A PRIESTORY SPOTREBIČA	40

Všeobecné upozornenia

VÝSTRAHA: Udržujte vetracie otvory na kryte prístroja alebo v konštrukcii zabudovania bez prekážok.

VÝSTRAHA: Nepoužívajte mechanické nástroje alebo iné prostriedky na urýchlenie procesu odmrázania, okrem tých, ktoré odporúča výrobca.

VÝSTRAHA: Nepoužívajte elektrické spotrebiče vo vnútri priestoru na potraviny, iba ak sú typmi doporučenými výrobcom.

VÝSTRAHA: Nepoškodzuje chladiaci okruh.

VÝSTRAHA: Aby nedošlo k ohrozeniu bezpečnosti vzhľadom k nestabilite spotrebiča, musí byť upevnený v súlade s návodom na obsluhu.

- Ak váš spotrebič používa ako chladiivo R600a - túto informáciu sa môžete dozvedieť zo štítku na chladničke - pri preprave a montáži by ste mali byť opatrní, aby ste zabránili poškodeniu chladiacich prvkov vášho prístroja . R600a je šetrný k životnému prostrediu a je to prírodný plyn. Nakoľko je výbušný, v prípade úniku v dôsledku poškodenia chladiacich prvkov, presuňte chladničku od otvoreného ohňa alebo zdrojov tepla a na niekoľko minút vyvetrajte miestnosť, kde je spotrebič umiestnený.
- Pri prenášaní a umiestňovaní chladničky nepoškodzuje okruh chladiaceho plynu.
- Neskladujte v tomto zariadení výbušné látky, ako sú napríklad aerosólové plechovky s horľavým hnacím plynom.
- Toto zariadenie je určené pre použitie v domácnosti a v podobných podmienkach, ako sú napríklad;
 - kuchynské miestnosti pre personál v obchodoch, kanceláriách a v iných pracovných prostrediach
 - farmárske domy a klienti v hoteloch, motelloch a iných typoch bytových zariadení;
 - v ubytovacie zariadenia typu bed and breakfast;
 - stravovacie a podobné zariadenia neobchodného typu.

- Ak zásuvka nevyhovuje zástrčke chladničky, zástrčka musí byť vymenená výrobcom, servisným technikom alebo podobne kvalifikovanou osobou, aby nedošlo k úrazu.
- Tento spotrebič nie je určený pre používanie osobami (vrátane detí) s obmedzenými fyzickými, zmyslovými alebo duševnými schopnosťami, alebo nedostatkom skúseností a znalostí, pokiaľ nie sú pod dohľadom alebo im neboli dané inštrukcie týkajúce sa použitia prístroja osobou zodpovednou za ich bezpečnosť. Deti by mali byť pod dozorom, aby sa nehrali s týmto prístrojom.
- K napájacímu káblu vašej chladničky bola pripojená špeciálna uzemňovacia zástrčka. Táto zástrčka by mala byť použitá spolu so špeciálne uzemnenou 16 Amperovou zásuvkou. Ak vo vašom dome nie je takáto zásuvka, prosím, nechajte ju nainštalovať odborným elektrikárom.
- Tento spotrebič môžu používať deti vo veku od 8 rokov a osoby s obmedzenými fyzickými, zmyslovými alebo duševnými schopnosťami, alebo nedostatkom skúseností a znalostí, pokiaľ sú pod dohľadom alebo im boli dané inštrukcie týkajúce sa bezpečného použitia prístroja a rozumejú vznikajúcemu riziku. Deti sa so spotrebičom nesmú hrať. Čistenie a údržbu nesmú vykonávať deti bez dozoru.
- Ak je napájací kábel poškodený, musí byť vymenený výrobcom, servisným technikom alebo podobne kvalifikovanou osobou, aby nedošlo k úrazu.
- Tento spotrebič nie je určený na použitie v nadmorských výškach nad 2000 m.

Staré a nefunkčné chladničky

- Ak je vaša stará chladnička vybavená zámkom, pred likvidáciou zámok odlomte alebo odstráňte, nakoľko vo vnútri môžu uviaznuť deti a môže byť spôsobená nehoda.
- Staré chladničky a mrazničky obsahujú izolačné materiály a chladivá s CFC. Preto dávajte pozor, aby pri likvidácii vašej starej chladničky nedošlo k poškodeniu životného prostredia.

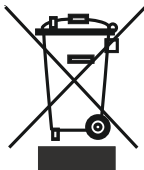

Prosím, opýtajte sa na svojom obecnom úrade o odstránení OEEZ pre opätovné účelové použitie, využitie a recykláciu.

Poznámky:

- Pred inštaláciou a použitím spotrebiča si starostlivo prečítajte návod na obsluhu. **Nenesieme zodpovednosť za škody vzniknuté v dôsledku nesprávneho použitia.**
- Dodržujte všetky pokyny na vašom zariadení a návod na obsluhu a uschovajte túto príručku na bezpečnom mieste, aby ste mohli vyriešiť problémy, ktoré môžu nastať v budúcnosti.
- Tento spotrebič je vyrobený pre použitie v domácnostiach a môže byť používaný iba v domácom prostredí a pre stanovené účely. Nie je vhodný pre komerčné alebo spoločné použitie. Takéto použitie môže spôsobiť stratu záruky spotrebiča, a naša spoločnosť nenesie zodpovednosť za takto vzniknuté straty.
- Tento spotrebič je vyrobený pre použitie v domoch a je vhodný iba pre chladenie / skladovanie potravín. Nie je vhodný pre komerčné alebo spoločné použitie a / alebo skladovanie látok okrem potravín. Naša spoločnosť nenesie zodpovednosť za straty, ktoré dôjdu v opačnom prípade.

Bezpečnostné upozornenia

- Nepoužívajte viac objímok alebo predlžovacích káblov.
- Zariadenie nezapájajte do poškodených, zničených alebo starých zásuviek.
- Neťahajte, neohýbajte alebo nepoškodzuje elektrický kábel.



- Tento spotrebič je určený pre dospelých, nedovoľte deťom hrať sa so spotrebičom alebo nenechajte ich visieť na dverách.
- Nepripájajte alebo odpájajte zástrčku zo zásuvky mokrými rukami, aby ste tým zabránili úrazu elektrickým prúdom!
- Nekladte sklenené fľaše alebo nápojové plechovky do mraziacej časti. Fľaše alebo plechovky môžu explodovať.

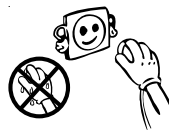
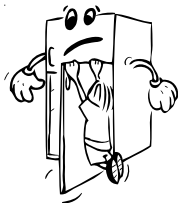

- Nekladte výbušné alebo horľavé materiály do chladničky v záujme vašej bezpečnosti. Umiestnite nápoje s vyšším obsahom alkoholu vertikálne a riadne uzavreté do časti chladničky.
- Pri výrobe ľadu v mraziacom oddelení, nedotýkajte sa ho, ľad môže spôsobiť omrzliny a/alebo Vás môže porezať.
- Nedotýkajte sa mrazeného tovaru mokрыmi rukami! Nejedzte zmrzlinu a kocky ľadu ihneď o ich vybratí z mraziacej časti!
- Nikdy znovu nezmrazujte mrazený tovar potom, čo bol rozmrazený. Môže to spôsobiť zdravotné problémy, ako napríklad otravu potravou.
- Nezakrývajte telo alebo vrch chladničky tkaninami. Ovplní to účinnosť vašej chladničky.
- Príslušenstvo v chladničke počas prepravy upevnite, aby ste zabránili poškodeniu príslušenstva.



Inštalácia a prevádzka Vašej chladničky

Pred začatím používania chladničky, by ste mali venovať pozornosť nasledujúcim bodom:

- Prevádzkové napätie pre chladničku je 220-240 V pri frekvencii 50 Hz.
- Nepreberáme zodpovednosť za škody, ktoré vzniknú v dôsledku neuzemneného použitia.
- Umiestnite chladničku na miesto, ktoré nie je vystavené priamemu slnečnému žiareniu.
- Váš spotrebič musí byť aspoň 50 cm od pecí, plynových kachlí, a výmenníkov tepla, a mal by byť vo vzdialenosti aspoň 5 cm od elektrického sporáku.
- Vaša chladnička by nikdy nemala byť použitá vonku alebo ponechaná v daždi.
- Ak je vaša chladnička umiestnená vedľa mrazničky, mala by byť medzi nimi aspoň 2 cm medzera, aby sa zabránilo vlnutiu jej vonkajšieho povrchu.
- Nekladte nič na chladničku, a nainštalujte chladničku na vhodné miesto tak, aby na jej hornej strane bol k dispozícii priestor veľkosti aspoň 15 cm.
- Nastaviteľné predné nohy by mali byť nastavené aby bol spotrebič vyrovnaný a stabilný. Môžete nastaviť jeho nohy otáčaním v smere chodu hodinových ručičiek (alebo v opačnom smere). To by malo byť vykonané pred vložením potravín do chladničky.
- Pred použitím vašej chladničky, utrite všetky časti teplou vodou s prídavkom čajovej lyžičky sódy bikarbóny, a potom ju opláchnite čistou vodou a osušte. Umiestnite všetky diely po ich prečistení.
- Namontujte plastové rozpery (časť s čiernymi lopatkami na zadnej strane) otočením o 90° ako je zobrazené na obrázku, aby sa zabránilo dotyku chladiča o stenu.
- Chladnička by mala byť umiestnená pri stene s voľnou vzdialenosťou najviac 75 mm.

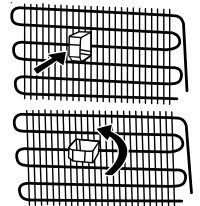

Pred použitím Vašej chladničky

- Keď sa vaša chladnička uvádza do prevádzky po prvýkrát alebo po transporte, pre efektívne fungovanie udržiajte vašu chladničku vo vzpriamenej polohe po dobu 3 hodín a následne ju pripojte. V opačnom prípade môže dôjsť k poškodeniu kompresora.
- Pri prvom spustení vašej chladničky môžete pocítiť zápach; zápach zanikne, ak sa chladnička ochladí.

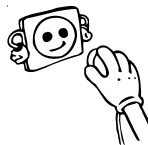

ČASŤ 2 RÔZNE FUNKCIE A MOŽNOSTI

Nastavenie termostatu

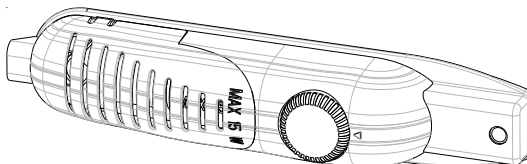

Dôležitá poznámka: Nepokúšajte sa otáčať gombíkom nad polohu 1, zastaví to vaše zariadenie.

- Termostat automaticky reguluje teplotu vnútorného priestoru chladničky a mrazničky. Prostredníctvom otáčania gombíka z polohy 1 do 5, možno získať chladnejšie teploty.
- Pre krátkodobé skladovanie potravín v mrazničke, môžete nastaviť gombík do pozície medzi 1 a 3.
- Pre dlhodobé skladovanie potravín v mrazničke, môžete nastaviť gombík do pozície medzi 3 a 4.

Uvedomte si, že, okolitá teplota, teplota čerstvo uložených potravín a to, ako často sú dvere otvorené, ovplyvňujú teplotu v chladiacom priestore. Ak je to potrebné, zmeňte nastavenie teploty.

Výstrahy o nastaveniach teplôt

- Neodporúčame prevádzkovať chladničku v prostrediach chladnejších ako 10 °C.
- Nastavenia teplôt by ste mali nastaviť na základe frekvencie otvárania dverí, množstva potravín v chladničke a okolitej teploty chladničky.
- Po pripojení by vaša chladnička mala v závislosti od okolitej teploty bez prerušenia pracovať až 24 hodín, kým sa úplne nevychladí. Počas tejto doby neotvárajte dvere chladničky a nedávajte do nej žiadne potraviny.
- Ak je spotrebič vypnutý alebo odpojený, nechajte ho takto aspoň 5 min, než ho znovu zapnete alebo zapojíte, aby nedošlo k poškodeniu kompresora.
- Chladnička je navrhnutá tak, aby fungovala v intervaloch okolitej teploty uvedených v štandardoch a podľa klimatickej triedy uvedenej na informačnom štítku. Kvôli efektívnosti chladenia neodporúčame prevádzkovať chladničku mimo uvedené teplotné limity.
- Toto zariadenie je určené pre použitie pri okolitej teplote v rozmedzí 16°C - 32°C rozsahu.

<i>Klimatická trieda</i>	<i>Okolité teplota (°C)</i>
T	Medzi 16 a 43 (°C)
ST	Medzi 16 a 38 (°C)
N	Medzi 16 a 32 (°C)
SN	Medzi 10 a 32 (°C)

Príslušenstvo

Zásobník na ľad

- Naplňte zásobníky na ľad s vodou a dajte ich do mrazničky.
- Po úplnom zamrznutí vody, môžete otočiť zásobník, ako je to uvedené nižšie a vysypať kocky ľadu.

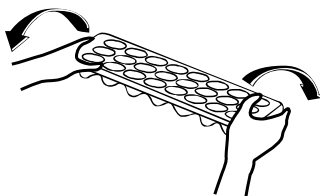
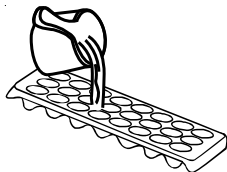

Plastová stierka

Po určitom čase sa v niektorých oblastiach priestoru mrazničky vytvorí námraza. Pravidelne by ste mali odstraňovať námrazu, ktorá sa vytvorila v mrazničke. Ak je to potrebné, použite dodanú plastovú stierku. Na tento účel nepoužívajte ostré kovové objekty. Mohli by preniknúť do okruhu chladničky a spôsobiť neopraviteľné poškodenie spotrebiča.

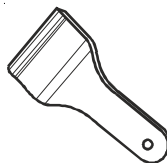

ČASŤ 3 ORGANIZOVANIE POTRAVÍN V SPOTREBIČI

Priestor chladničky

- Ak chcete znížiť vlhkosť a následné zvýšenie námrazy, nikdy umiestňujte v chladničke tekutiny v neuzavretých nádobách. Námraza má tendenciu sa koncentrovať v najchladnejších častiach výparníku a časom to bude vyžadovať častejšie odmravovanie.
- Nikdy nepokladajte teplé jedlo do chladničky. Teplým jedlám by malo byť umožnené, aby vychladli pri izbovej teplote a mali by byť usporiadané tak, aby zabezpečili dostatočnú cirkuláciu vzduchu v chladiacom priestore.
- Nič by sa nemalo dotýkať zadnej steny, nakoľko to spôsobí námrazu a obal sa môže na zadnú stenu prilepiť. Neotvárajte dvere chladničky príliš často.
- Usporiadajte mäso a očistené ryby (zabalené v obaloch alebo listoch z plastu), ktoré budete používať v priebehu 1-2 dní, v dolnej časti chladiaceho priestoru (ktorý je nad krytom ovocia a zeleniny), nakoľko je to najchladnejšia časť a zaisťuje najlepšie skladovacie podmienky.
- Môžete vložiť ovocie a zeleninu do krytu pre ovocie a zeleninu bez obalu.

Mraziaci priestor

- Účelom používania mrazničky je, uskladnenie hlboko zmrazených alebo mrazených potravín po dlhú dobu a výroba ľadových kociek.
- Pre zmrazenie čerstvých potravín, zabezpečte, aby bola čo najväčšia časť povrchu potravín na zmrazenie v kontakte s chladiacou plochou.
- Nedávajte čerstvé potraviny vedľa zmrazených, nakoľko môžu rozmraziť už zmrazené potraviny.
- Pri zmrazovaní čerstvých potravín (napr. mäso, ryby a mleté mäso), rozdeľte ich na také časti, aké budete používať naraz.

- Ako náhle bola jednotka odmrzená vymeňte potraviny v mrazničke a nezabudnite ich skonzumovať v čo najkratšej dobe.
- Nikdy nepokladajte teplé jedlo do mrazničky. Poruší totiž zmrazené potraviny.
- Pre uskladňovanie mrazených potravín, vždy starostlivo dodržujte pokyny uvedené na obale zmrazených potravín, a ak nie sú uvedené žiadne informácie potraviny by nemali byť skladované dlhšie ako 3 mesiace od dátumu ich zakúpenia.
- Pri nákupe zmrazených potravín, presvedčte sa, aby tieto boli zmrazené pri vhodných teplotách, a aby bola celistvosť ich balenia v poriadku.
- Zmrazené potraviny by mali byť prepravované vo vhodných nádobách pre udržanie kvality potravín a mali by byť vrátené do zamrazených priestorov jednotky v čo najkratšom možnom čase.
- V prípade ak balenie mrazených potravín preukazuje známky vlhkosti a je abnormálne opuchnuté, je pravdepodobné, že už predtým bolo uložené pri nevhodnej teplote a že sa obsah pokazil.
- Životnosť skladovania mrazených potravín závisí na teplote miestnosti, nastavení termostatu, ako často sa dvere otvárajú, typu potravín a dĺžky času potrebného na prepravu tovaru z obchodu k vám domov. Vždy postupujte podľa inštrukcií vytlačených na obale a nikdy neprekročte maximálnu dobu trvanlivosti, ktorá je na ňom uvedená.
- **Pamätajte si**, ak chcete vere mrazničky opätovne otvoriť ihneď po ich zatvorení, nebude ich vedieť ľahko otvoriť. Je to úplne normálne! Po dosiahnutí rovnovážneho stavu, dvere sa otvoria ľahko.

ČASŤ 4 ČISTENIE A ÚDRŽBA

- Uistite sa, že ste pred začatím čistenia chladničku odpojili zo siete.

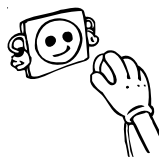

- Neumývajte chladničku naliatím vody do nej.

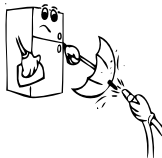

- Utrite vnútornú a vonkajšiu stranu chladničky mäkkou handričkou alebo hubkou s použitím vlažnej mydlovej vody.

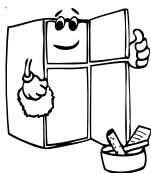
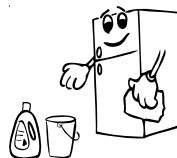

- Vyberte jednotlivé diely a vyčistite ich mydlovou vodou. Neumývajte ich v práčke.



- Nikdy nepoužívajte horľavé, výbušné alebo korozívne materiály, ako je riedidlo, plyn, kyseliny pre čistenie.

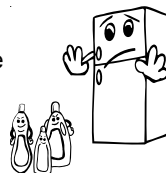

- Mali by ste chladničku najmenej raz ročne vyčistiť s metlou s cieľom zabezpečiť úsporu energie a zvýšiť produktivitu.

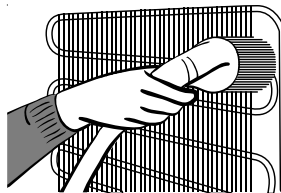

Uistite sa, že vaša chladnička je pri čistení odpojená.

Rozmrazovanie

Priestor chladničky;

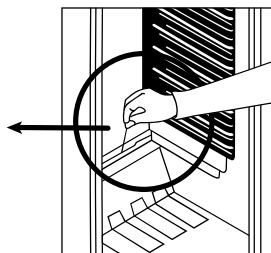
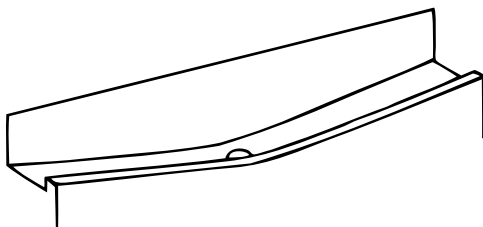

- Odmrazovanie v chladiacom priestore prebieha počas prevádzky automaticky; Voda z odmrázovania sa zbiera v odparovacom zásobníku a automaticky sa odparuje.
- Odparovací zásobník a vypúšťací otvor pre odmrázenu vodu by mali byť čistené pravidelne s zástrčkou odmrázovacieho vypúšťáča, aby sa zabránilo zhromaždenia vody na dne chladničky namiesto jej vytečenia.
- Môžete tiež naliať 1/2 pohára vody pre prečistenie vnútra otvoru.

Mraziaci priestor;

Námrazu, nahromadenú v mraziacom priestore, odstraňujte pravidelne. (Použite dodanú plastovú škrabku) mrazička by mala byť čistená spôsobom ako chladnička s odmrázovacími operáciami priestoru najmenej dvakrát ročne.

Pre tento účel;

- Deň pred odmrázaním, nastavte termostat do polohy "5" pre úplné zmrazenie potravín.
- Počas odmrázovania, by mali byť mrazené potraviny zabalené do niekoľkých vrstiev papiera a uchovávané na chladnom mieste. Zvýšenie ich teploty skracaje dobu ich skladovania. Nezabudnite použiť tieto potraviny v relatívne krátkej dobe.
- Nastavte gombík termostatu do polohy «•» alebo odpojte jednotku, nechajte otvorené dvere až do úplného rozmrazenia.
- Ak chcete urýchliť proces odmrázovania, do mraziacej časti umiestnite jednu alebo viac nádob s horúcou vodou.
- Vysušte vnútro jednotky a starostlivo nastavte gombík termostatu do polohy MAX.

Výmena žiarovky

Ak chcete nahraďiť žiarovku v mrazničke a chladničke;

- 1 - Odpojte chladničku zo zásuvky.
- 2 - Odstráňte kryt krabice z pazúrov pomocou skrutkovača.
- 3 - Vymeňte žiarovku, maximálne 15 wattov.
- 4 - Nainštalujte kryt.
- 5 - Počkajte 5 minút, než ju opäť zapnete a termostat uveďte do pôvodnej polohy.

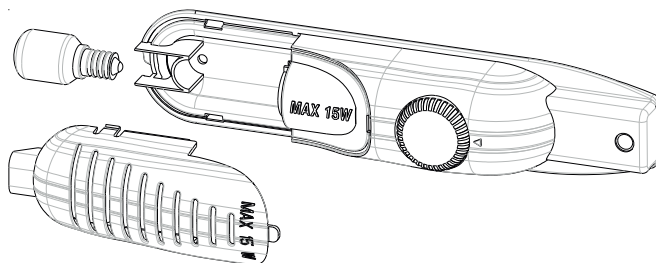

Výmena kontrolky LED

Ak má vaša chladnička kontrolku LED, kontaktujte helpdesk, lebo jej výmenu musí vykonať len autorizovaný zamestnanec.

ČASŤ 5 PREPRAVA A PREMIESTNENIE

- Originálne balenie a penový výplň si môžete nechať pre prípadný opätovný transport (voliteľne).
- Mali by ste upevniť svoju chladničku so silnými popruhmi, pásmi alebo silnými káblami a postupujte podľa pokynov uvedených na obale pre prepravu pre premiestnenie.
- Odstráňte pohyblivé časti (police, doplnky, koše pre zeleninu atď.), alebo ich počas prepravy alebo premiestnenia upevnite v chladničke proti nárazom pomocou pásky.

Prepravujte svoju chladničku v zvislej polohe.

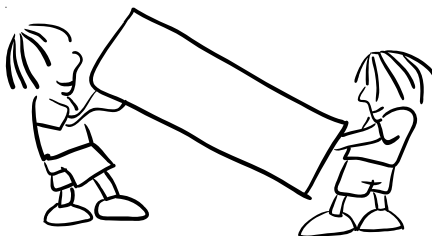

Premiestnenie dverí

- To, či je možné umiestniť záves dverí na druhú stranu, závisí od chladničky s mrazničkou.
- Keď sú rúčky pripojené v prednej časti zariadenia, nie je to možné.
- Ak váš model nemá rúčky, záves dverí sa dá dať na druhú stranu, ale musí to urobiť autorizovaný personál. Môžete premiestniť dvere na chladničke. Pre vykonanie kontaktujte najbližší autorizovaný servis.

Ak chladnička nefunguje správne, môže to byť len drobný problém, preto než zavoláte elektrikára, skontrolujte nasledujúce záležitosti, aby ste ušetrili čas a peniaze.

Čo robiť, keď vaša chladnička nefunguje;**Skontrolujte;**

- Či je prúd, ,
- Či hlavný spínač vašej domácnosti nie je odpojený,
- Či nastavenie termostatu nie je na pozícii «•»,
- Či je zásuvka v poriadku. Ak to chcete overiť, zastrčte do zásuvky iné zariadenie, o ktorom viete, že prislúcha do rovnakej zásuvky.

Čo robiť, keď vaša chladnička funguje slaboo;**Skontrolujte;**

- Či ste spotrebič nepreťažili ,
- Či sú dvere riadne zavreté ,
- Či nie je prach na kondenzátore,
- Či je k dispozícii dostatok miesta na zadných a bočných stenách.

Ak je chladnička hlučná ;

Chladiaci plyn, ktorý cirkuluje v chladiacom okruhu môže vytvoriť mierny hluk (bublajúce zvuk), aj keď kompresor nebeží. Nebojte sa je to úplne normálne. Ak tieto zvuky sú odlišné, skontrolujte, či;

- Je spotrebič dobre vyrovnaný do vodováhy
- Nič sa dotýka jeho zadnej časti.
- Či zariadenia na prístroji vibrujú.

Ak je voda v dolnej časti chladničky**Skontrolujte;**

Či vypúšťací otvor pre vodu odmrazovania nie je upchatý (použite odmrazovaciu vypúšťaciu zátku pre prečistenie vypúšťacieho otvoru)

Odporúčania

- V snahe zvýšiť priestor a zlepšiť vzhľad, « chladiaca časť » tohto zariadenia je umiestnená vo vnútri na zadnej stene chladničky. Keď je spotrebič v chode, je táto stena pokrytá námrazou alebo kvapkami vody, podľa počasia kompresor beží alebo nie. Nebojte sa. To je úplne normálne. Zariadenie by sa malo rozmraziť iba vtedy, ak sa na stene vytvorí prílišné množstvo tenkovrstvých živočíchov.
- Ak prístroj nie je používaný dlhšiu dobu (napríklad počas letných prázdnin) Odmrazte a Vyčistite chladničku nechaním otvorených dverí, aby sa zabránilo tvorbe plesní a zápachu.
- Ak chcete prístroj celkom odstaviť, odpojte ho od sieťovej zásuvky (pre čistenie alebo keď sú dvere ponechané otvorené)

Tipy pre šetrenie energie

- 1– Zariadenie nainštalujte v chladnej, dobre vetranej miestnosti , ale nie na priamom slnečnom svetle a nie v blízkosti tepelného zdroja (radiátor, sporák.. atď). Inak použite izolačnú dosku.
- 2– Umožnite, aby sa teplé potraviny a nápoje ochladili mimo zariadenia.
- 3– Pri rozmrazovaní mrazených potravín ich umiestnite do chladiacej priehradky. Nízka teplota mrazených potravín pomôže ochladiť chladiacu priehradku pri ich rozmrazovaní. Tak umožnia šetrenie energie. Ak sa mrazené potraviny vyberú, spôsobí to stratu energie.
- 4– Keď sa tam umiestňujú nápoje a liehoviny, musia byť zakryté. Inak sa v zariadení zvýši vlhkosť. Preto sa pracovná doba predĺži. Zakrývanie nápojov a liehovín pomáha zachovávať ich vôňu a chuť.
- 5– Pri umiestňovaní potravín a nápojov otvorte dverka zariadenia tak rýchlo, ako je to možné.
- 6– Kryty ktoréhokoľvek teplotného oddelenia udržiavajte v zariadení (mrazák, chladič ...atď).
- 7– Tesnenie dverok musí byť čisté a ohybné. V prípade opotrebovania ho vymeňte.

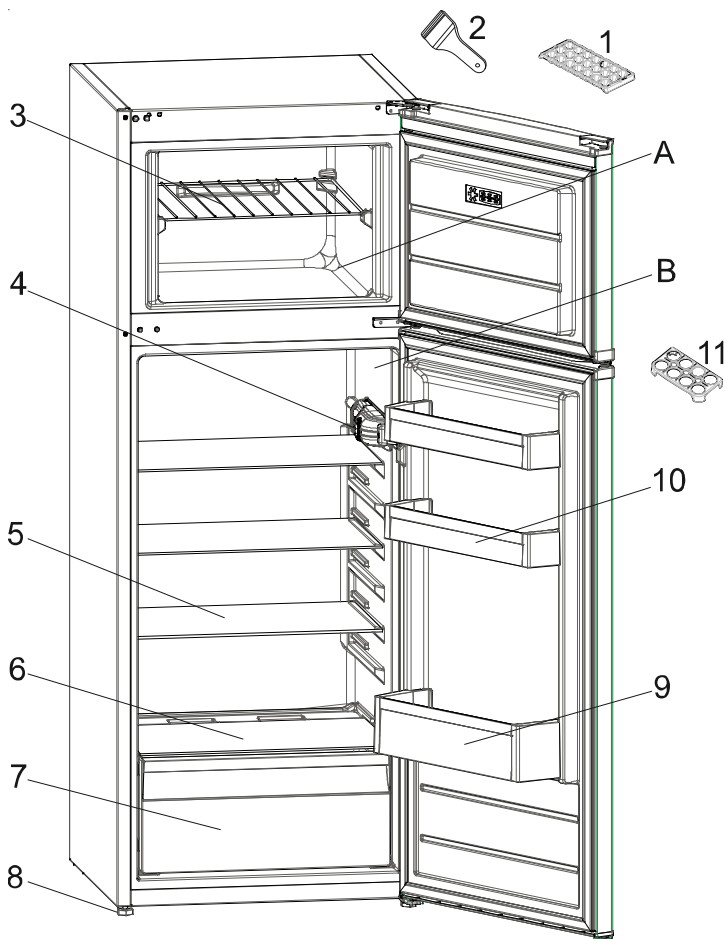

Táto prezentácia je len pre informácie o častiach spotrebiča. Jednotlivé časti sa môžu líšiť v závislosti od typu modelu.

A) Mraziaca časť

B) Chladiaca časť

1) Plastová škrabka

2) Zásobník na ľad

3) Polica mrazičky

4) Krabica termostátu

5) Polica chladničky

6) Kryt ovocia a zeleniny

7) Nádoba pre ovocie a zeleniny

8) Nastavovacie nožičky

9) Polica pre fľaše

10) Polica pre maslo a syry

11) Držiak pre vajčka

