

TechniSat

Návod k obsluze DigitRadio 1

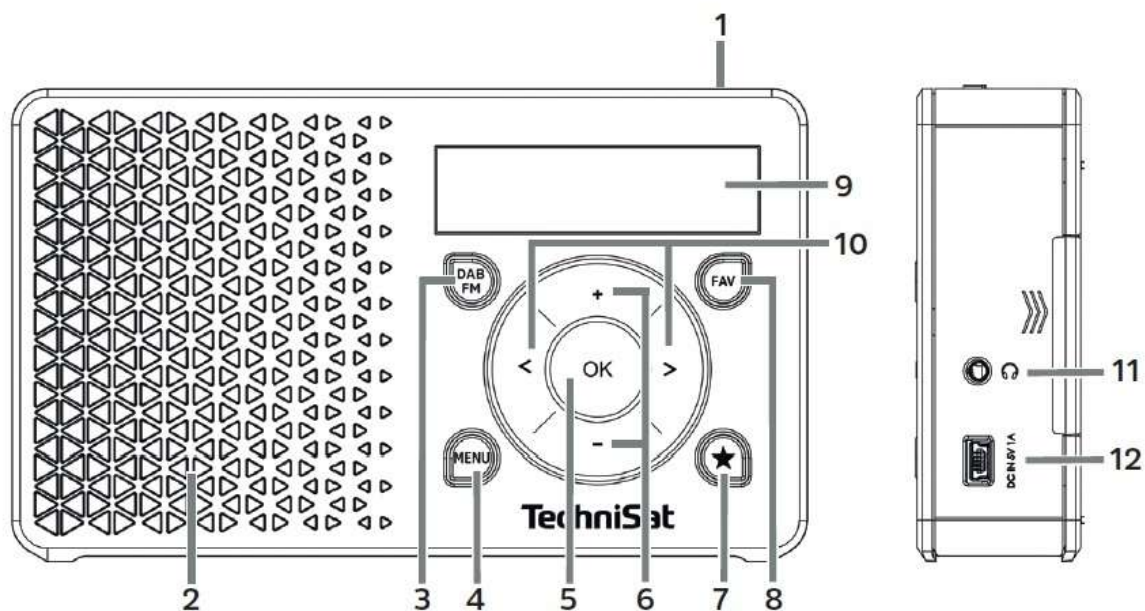

1 Popis zařízení Přední panel



1 Zapnout/Stand by (z vrchu)

2 Reprodukter (mono)

3 Přepínání DAB+/FM

4 Menu (nastavení)

5 Tlačítko OK - potvrzení

6 Nastavení hlasitosti +/-

7 Přímá volba (předvolba č. 1)

8 Předvolby (uložené stanice)

9 Displej

10 ◀/▶ tlačítka pro posun

11 Konektor pro sluchátka (3,5 mm)

12 USB konektor, DC vstup pro externí napájení

Zadní panel

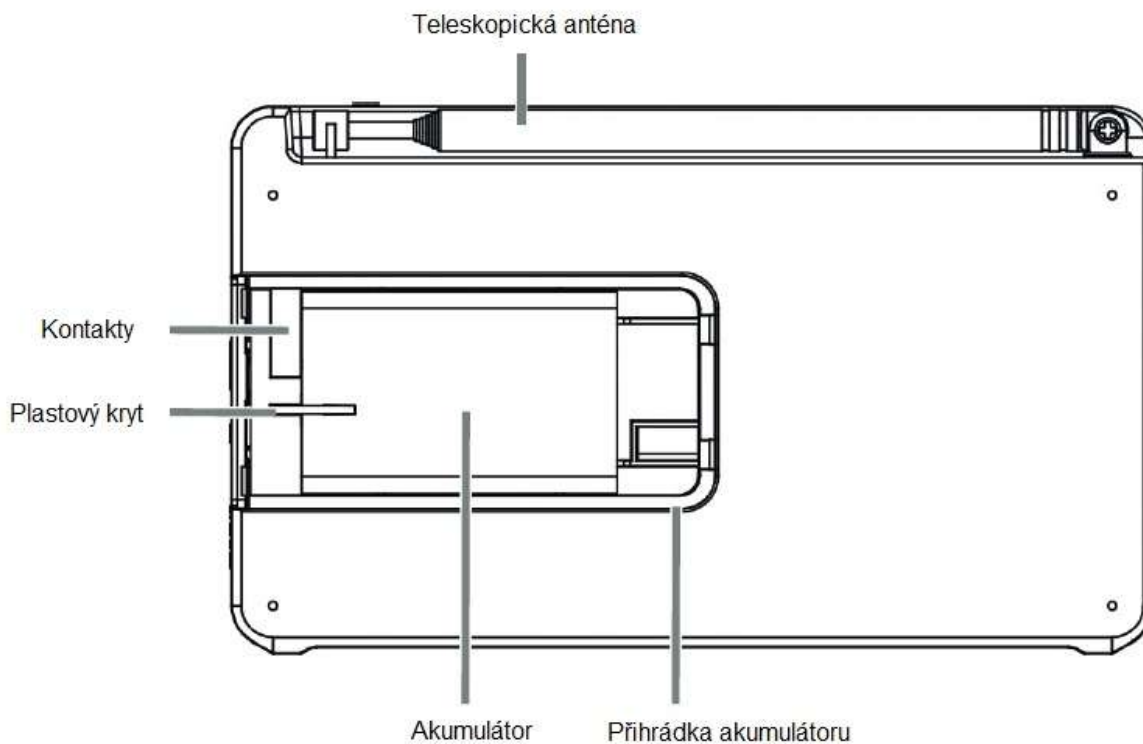

2 Obsah

1	Popis zařízení	2
2	Obsah	3
3	Předmluva	4
3.1	Pro koho je návod určen	4
3.1.1	Účel použití	4
3.2	Důležité informace	4
3.2.1	Bezpečnost	4
3.2.2	Likvidace	5
3.2.3	Směrnice a normy	6
3.2.4	Servisní informace	6
4	Umístění přístroje	7
5	Popis zařízení DigitRadio 1	7
5.1	Obsah balení	7
5.2	Speciální vlastnosti DigitRadia 1	8
5.3	Příprava rádia k provozu	8
5.3.1	Vložení baterie	8
5.3.2	Připojení k napájení	8
5.3.3	Zlepšení příjmu antény	9
5.3.4	Sluchátka	9
5.4.	Obecné funkce zařízení	9
5.4.1	Zapnutí	9
5.4.2	Vypnutí	9
5.4.3	Přepnutí režimů DAB+/FM	9
5.4.4	Nastavení hlasitosti	10
5.4.5	Displej	10
5.4.6	Vyvolání informací na displeji	10
6	Ovládání menu	10
7	Funkce DAB+ (digitální rádio)	10
7.1	Co je to DAB+	11
7.1.1	Komprese dat	11
7.1.2	Audio stream	11
7.2	Režim DAB+	11
7.2.1	Vyhledávání DAB stanic	11
7.2.2	Výběr DAB stanice	11
7.2.3	Uložení DAB stanice	11
7.2.4	Výběr uložené stanice	11
7.2.5	Odstranění uložené stanice	11
7.2.6	Síla signálu	12
7.2.7	Manuální vyhledávání	12
7.2.8	Ovládání hlasitosti (DRC)	12
7.2.9	Odstranění neaktivních stanic	12
8	Režim FM	12
8.1	Přepnutí do FM režimu rádia	12
8.2	Příjem FM (VKV) s RDS informacemi	13
8.3	Automatické vyhledávání	13
8.4	Manuální vyhledávání	13
8.5	Nastavení vyhledávání	13
8.6	Nastavení audia	13
8.7	Uložení FM stanice	13
8.8	Výběr uložené stanice	13
8.9	Odstranění uložené stanice	13
9	Systémová nastavení	14
9.1	Nastavení času a data	14

9.1.1	Ruční nastavení času a data.	14
9.1.2	Aktualizace času.	14
9.1.3	Nastavení formátu času.	14
9.1.4	Nastavení formátu data.	14
9.2	Jas displeje.	15
9.3	Jazyk.	15
9.4	Tovární nastavení.	15
9.5	Verze SW.	15
10	Čištění.	16
11	Odstraňování závad.	16
12	Technické vlastnosti / instrukce výrobce.	16

3 Předmluva

Tato příručka vám pomůže ke správnému a bezpečnému používání tohoto rádiového systému, dále jen DigitRadio nebo zařízení.

3.1 Pro koho je návod určen

Příručka je určena pro každého, kdo zařízení nastavuje, ovládané, provozuje, čistí, nebo likviduje.

3.1.1 Účel použití

Přístroj je určen pro příjem FM / DAB + - rozhlasového vysílání. Přístroj je určen pro osobní potřebu, nikoliv pro komerční účely.

3.2 Důležité poznámky

Vezměte prosím na vědomí následující pokyny, aby se zabránilo bezpečnostním rizikům, aby nedošlo k poškození zařízení, nebo poškození životního prostředí.

Prosím, přečtěte si všechny bezpečnostní pokyny a uložte tento návod pro budoucí použití. Vždy dodržujte veškerá varování a pokyny uvedené v tomto návodu a na zadní straně přístroje.

 Varování - Označuje důležitou poznámku, aby se zabránilo selhání provozu zařízení, ztrátě dat / zneužití, nebo zaznamenání náhodné operace.

 Tip - Označuje poznámku k popsané funkci, případně kontext s další funkcí, pokud uvedeno s odkazem na odpovídající bod v manuálu.

3.2.1 Bezpečnost

Než začnete s používáním nového spotřebiče, pro vaši ochranu si nejdříve pečlivě přečtěte bezpečnostní pokyny. Výrobce nenese žádnou odpovědnost za případné škody způsobené nesprávným používáním, nebo ignorováním bezpečnostních opatření.

 Přístroj nikdy neotvírejte! Kontakt s těmito částmi zařízení je život ohrožující!

 Veškeré potřebné opravy by měl provádět pouze školený personál.

 Přístroj může být provozován v mírném klimatu.









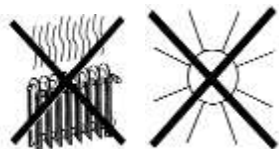











 Nezapínejte zařízení okamžitě pokud bylo přepravováno na delší vzdálenosti v chladném počasí. Následná změna teploty v místnosti může mít za následek kondenzaci. Vyčkejte cca 1 hod.

 Nevystavujte přístroj kapající nebo stříkající vodě. Pokud se voda dostane do přístroje, vypněte jej a vyhledejte odborný servis.

 Nevystavujte zařízení zdrojům tepla.



-  Během bouřky odpojte přístroj od síťového adaptéru a ze zásuvky. Přepětím může dojít k poškození přístroje.
-  V případě abnormální závady zařízení, zápachu nebo kouře, významné poruchy, poškození krytu a vypnutí napájení, nebo netěsnosti těsnění odpojte od sítě a volejte servis.
-  Pozor při použití napájecího adaptéru!
-  Přístroj pouze na síťové napětí 100 V 240 V~, 50/60 Hz.
-  Nepokoušejte se používat přístroj s jiným napětím.
-  Používejte pouze dodaný napájecí adaptér.
-  Napájecí kabel může být připojen pouze poté, co je instalace správně dokončena.
-  Pokud je napájecí kabel poškozen, nebo v případě, že zařízení má jinou vadu, nesmí být uvedeno do provozu.
-  Při odpojování zástrčky ze zásuvky táhněte za zástrčku, nikoliv za kabel.
-  Nepoužívejte přístroj v blízkosti van, bazénů nebo stříkající vody.
-  Nikdy se nepokoušejte opravovat poškozenou jednotku. Vždy byste se měli poradit s některým z našich servisních středisek.
-  Cizí tělesa, např. jehly, mince, atd., se nesmí dostat do vnitřku přístroje. Nedotýkejte se terminálů kovovými předměty, nebo prsty. To může vést ke zkratům.
-  Na přístroji nesmějí být umístěny žádné zdroje otevřeného ohně, jako jsou například hořící svíčky.
-  Nikdy nenechávejte děti bez dozoru používat toto zařízení.
-  I když je přístroj vypnutý (v pohotovostním režimu), je neustále zapojený do elektrické sítě. V případě, že nebudete přístroj delší dobu používat, vytáhněte napájecí kabel ze zásuvky.
-  Vysoká hlasitost, zejména pak u sluchátek může vést k poškození sluchu.
-  Tento spotřebič není určen pro použití osobami se sníženými fyzickými, smyslovými nebo duševními schopnostmi, nebo s nedostatkem zkušeností a / nebo znalostí (včetně dětí), pokud nejsou pod dohledem zodpovědné osoby za jejich bezpečnost, nebo jste neobdrželi instrukce o tom, jak zařízení používat.
-  Děti by měly být pod dozorem, aby se zajistilo, že si nebudou se spotřebičem hrát.
-  Na zařízení je zakázáno provádět úpravy.

Manipulace s bateriemi

Ujistěte se, že baterie jsou mimo dosah dětí. Děti mohou vložit baterie do úst a spolknout je. To může vést k vážnému poškození zdraví. V takovém případě okamžitě vyhledejte lékaře návštěvu! Zejména si dávejte pozor na batolata.

Přístroj napájejte jen typem baterie, schváleným pro toto zařízení.

Normální baterie se nesmějí nabíjet. Baterie se nesmí reaktivovat, rozebírat, umisťovat blízko zdrojů tepla, nebo vyhazovat do otevřeného ohně (nebezpečí exploze!).

Před vložením vyčistěte kontakty baterie a kontakty zařízení.

Nesprávně vložení baterie mohou explodovat

Vyměňte baterie pouze za baterie správného typu a modelového čísla.

Pozor! Nevystavujte baterii extrémním podmínkám.

Nenechávejte na radiátorech, nevystavte přímému slunečnímu záření!

3.2.2 Likvidace

Balení vašeho přístroje se skládá výlučně z recyklovatelných materiálů. Prosím postupujte při třídění tomu odpovídajícím způsobem, tzv. "duálním systémem".

Opotřebené přístroje nejsou bezcenným odpadem. Ekologicky nezávadnou likvidací z nich mohou být znovu získány cenné suroviny. Informujte se ve vašem městě nebo na obecní správě o možnostech ekologicky šetrné likvidace vašeho přístroje. Tento produkt nesmí být vhozen do smíšeného odpadu.

Tento symbol  je uveden na výrobku, v návodu k použití nebo na obalu.

Tyto materiály jsou recyklovatelné, jak je označeno. Tím může dojít k opětovnému využití materiálů. Recyklace starých spotřebičů je důležitým příspěvkem k ochraně životního prostředí. Informujte se o řádné likvidaci na radnici. Ujistěte se, že použité baterie a elektronické součástky nejsou vhozeny do popelnice, ale řádně zlikvidovány (vráceny do maloobchodu, nebezpečný odpad).



Tento přístroj je označen podle směrnice 2002/96/EG o odpadních elektrických a elektronických zařízeních (WEEE). Tento produkt nesmí být na konci své životnosti zlikvidován vhozením do běžného odpadu z domácností.

3.2.3 Směrnice a normy



TechniSat prohlašuje, že zařízení DigitRadio 1 je ve shodě se základními požadavky a dalšími příslušnými ustanoveními směrnice 1999/5/EG.

Plné znění prohlášení o shodě naleznete na následující adrese:

https://www.technisat.com/de_DE/Konformitaetserklaerung/352-687/?productID=11473



nařízení a normy:



Tento produkt je v souladu se směrnicí o nízkém napětí (2006/95/EC), směrnicí ErP 2009/125/EC, směrnicí EMV (2004/108/EC) a směrnicí CE.



TechniSat není zodpovědný za poškození výrobku v důsledku vnějších vlivů, opotřebení nebo nesprávného použití, neoprávněné opravy, přestavby nebo nehody.



DigitRadio 1 a TechniSat jsou registrované ochranné známky společnosti:

TechniSat Digital GmbH
Julius-Saxler-Straße 3
54541 Daun
www.technisat.de

3.2.4 Servisní informace



U tohoto produktu je kontrolována kvalita a záruční doba je 24 měsíců od data nákupu. Ušchovejte si, prosím fakturu jako doklad o nákupu.



Upozornění!

Pokud by tento přístroj způsobil problém, měli byste se nejprve obrátit na naši linku technické podpory::

Po. - Pá. 8:00 - 20:00
Tel.: 03925/92201800



Pro případné vrácení produktu kontaktujte vašeho prodejce, nebo servisní středisko ve vaší zemi, případně použijte tuto adresu:

TechniSat Digital GmbH
Service-Center
Nordstr. 4a
39418 Staßfurt

Názvy uvedených firem, institucí nebo produktů jsou ochranné známky nebo registrované ochranné známky příslušných vlastníků.

4 Umístění přístroje

> Postavte přístroj na pevné, bezpečné a vodorovné místo. Dbejte na dobrou ventilaci.

Pozor!:

- > Nedávejte přístroj na měkké povrchy, jako jsou koberce, ubrusy, nebo do blízkosti záclon a závěsů. Větrací otvory tak mohou být zablokovány a nezbytná cirkulace vzduchu může být přerušena. To by mohlo vést k požáru zařízení.
- > Větrací otvory musí zůstat volné. Přístroj nesmí být zakrytý záclonami, ubrusy, nebo novinami.
- > Nedávejte přístroj do blízkosti tepelných zdrojů, jako jsou topná tělesa. Vyvarujte se umístění na přímém slunci a v prašném prostředí.
- > Nevystavujte v místnostech s vysokou vlhkostí, např. kuchyně nebo sauna, protože to může zapříčinit srážky kondenzace a následné poškození přístroje. Přístroj je určen pro použití v suchém prostředí a v mírném podnebí, a neměl by být vystaven kapající nebo stříkající vodě.
- > Všimněte si, že nohy mohou zanechat barevné stopy na určitém povrchu nábytku. Použijte bariéru mezi nábytkem a zařízením.
- > Nepoužívejte přístroj ve svislé poloze. **Nepoužívejte** venku!
- > Udržujte dostatečnou vzdálenost zařízení a disků od zařízení, která generují silné magnetické pole.
- > Nepokládejte na zařízení těžké předměty.
- > Když přinesete přístroj z chladného prostředí do teplého, může se v něm srážet vlhkost. V takovém případě vyčkejte cca 1 hodinu, než přístroj zapnete.
- > Napájecí kabel umístěte tak, aby nikomu a ničemu nepřekážel (nebezpečí zakopnutí).
- > Ujistěte se, že napájecí kabel nebo zástrčka je vždy snadno přístupná, takže můžete rychle odpojit zařízení od elektrické sítě!
- > Používejte pouze vhodný kabel. Kabel nenapínejte silou!
- > Nedotýkejte se adaptér nebo kabelu mokřýma rukama, hrozí nebezpečí úrazu elektrickým proudem!
- > V případě poruchy, nebo kouře a zápachu ze zařízení okamžitě odpojte zástrčku ze zásuvky!!
- > Před případnou bouří odpojte zařízení od elektrické sítě.
- > Pokud přístroj delší dobu nepoužíváte (např. na dovolené), tak odpojte napájecí kabel z elektrické sítě.
- > Pokud přístroj delší dobu nepoužíváte, tak vyjměte všechny baterie, protože ty mohou vytéct a poškodit zařízení.
- > Vysoká hlasitost, zejména pak u sluchátek může vést k poškození sluchu.
- > Nedávejte přístroj do blízkosti dalších přístrojů, které vytváří silné magnetické pole. (např. motory, reproduktory, nebo, transformátory).

5 Popis zařízení DigitRadio 1

5.1 Obsah balení

Ujistěte se, že máte všechny níže uvedené položky k dispozici:

- 1x DigitRadio 1
- 1x Napájecí adaptér
- 1x Akumulátor
- 1x USB kabel
- 1x Návod k obsluze

5.2 Speciální vlastnosti DigitRadia 1

DigitRadio 1 slouží k příjmu DAB+/FM rádia. Umožňuje uložit až 20 FM a 20 DAB+ stanic. Rádio přijímá rozhlas na kmitočtech **FM 87,5 - 108 MHz** (analog) a **DAB + 174,9 až 239,2 MHz** (digitální). Zobrazení času a data. Dobíjecí akumulátor

5.3 Příprava zařízení k provozu

5.3.1 Vložení baterií

- > Otevřete **příhrádku na baterie** na zadní straně, vysunutím krytu ve směru šipky. Poté kryt akumulátoru sejměte.
- > Baterii vložte do otevřeného prostoru pro baterie. Při vkládání baterie do **DIGITRADIO 1** dbejte na správnou polaritu. Zlaté kontakty se musí vzájemně dotýkat.



Baterii **DIGITRADIO 1** lze zakoupit také samostatně v obchodech.

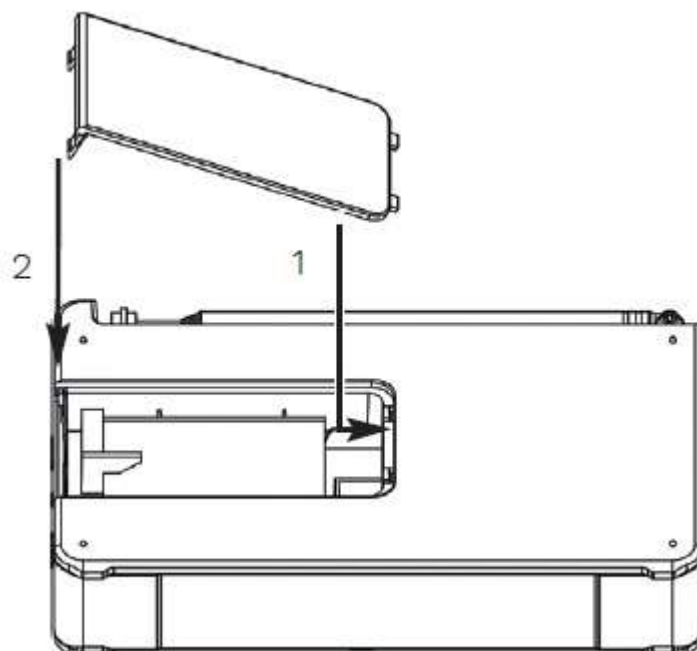

- > Nyní umístěte kryt baterie přes prostor pro baterie (1) a kryt zaklapněte (2).



Je-li přístroj připojen k elektrické síti, baterie se začne automaticky nabíjet. Stav nabití baterie je zobrazen symbolem baterie na displeji.



Je-li baterie slabá, tak ji nabijte, nebo přístroj vypněte.

5.3.2 Připojení napájení (síťového adaptéru)

- > Jednoduše připojte přiložený USB kabel k napájecímu adaptéru a konektoru **mini-USB** (označeného **DC-IN**) na boku **DIGITRADIO 1**. Poté připojte napájecí adaptér do elektrické zásuvky.





Před připojením do elektrické zásuvky se ujistěte se, že provozní napětí napájení odpovídá napětí místní sítě.



Po prvním připojení do el. sítě se objeví "**TechniSat Digital Radio**". Poté, můžete zvolit jazyk menu. Chcete-li to provést, použijte tlačítka **◀**, nebo **▶** a vyberte některý z dostupných jazyků. Volbu potvrďte stiskem tlačítka **OK**. Následně se spustí vyhledávání DAB+ kanálů. Všimněte si také poznámek v bodu 5.4.1..

5.3.3 Zlepšení příjmu antény

Množství a kvalita přijímaných stanic je závislá na stavu přijímače a na jeho umístění. Pomocí antény můžete dosáhnout vynikajícího DAB+/FM příjmu. Aby bylo dosaženo dobrého příjmu, musí být anténa správně nastavena.

- > Vytáhněte teleskopickou anténu po celé její délce.
-  Zejména v okrajových oblastech příjmu DAB je důležitá přesné nastavení antény. Informace o vysílačích naleznete např. zde: www.digitalradiodab.cz
-  První zkušební spuštění se doporučuje u okna ve směru vysílače. Při špatném počasí může být příjem DAB omezen.
-  Během poslechu rádia se teleskopické antény nedotýkejte.

5.3.4 Sluchátka

Vysoká hlasitost při poslechu přes sluchátka může vést k poškození sluchu!

- > Zasuňte konektor sluchátek do **zdířky pro sluchátka** na boční straně rádia. Zvuk bude nyní reprodukován výhradně prostřednictvím sluchátek. Reprodukční je vypnutý.
- > Chcete-li poslouchat rádio y reproduktorů, vytáhněte sluchátka z konektoru pro sluchátka na zařízení.

Chcete nastavit maximální hlasitost, těsně před dosažením maximální možné hlasitosti se objeví zpráva [**Pozor! vysoký Objem! OK?**]. Potvrďte zprávu stisknutím tlačítka **OK**.

Nyní můžete nastavit hlasitost na maximální možnou úroveň a poté regulovat. Nastavení bude až do vypnutí uloženo.

5.4 Obecné funkce zařízení

5.4.1 Zapnutí zařízení

- > Aby byl zajištěn dobrý příjem DAB+/FM (VKV) rádia, vytáhněte teleskopickou anténu na zadním panelu na maximální délku a vyrovnejte. Viz také bod 5.3.3.
- > Před zapnutím proveďte kroky popsané částí 5.3.1 a 5.3.2.
- > Stisknutím tlačítka **On/Standby** na horní straně přístroje, zapněte DIGITRADIO 1.
-  Po prvním zapnutí je nutné jako první nastavit [**jazyk**]. Použijte tlačítka **◀**, **nebo ▶** a vyberte jeden z dostupných jazyků a volbu potvrďte stiskem tlačítka **OK**. Zařízení pak automaticky provede úplné vyhledávání stanic v režimu DAB. Při vyhledávání se na displeji ukazuje pokrok a počet nalezených digitálních rozhlasových stanic. Po dokončení ladění kanálů, se začne přehrávat první DAB+ stanice.

5.4.2 Vypnutí zařízení

Při provozu v síti:

- > Krátkým stiskem tlačítka **On/Standby** přepnete přístroj do pohotovostního režimu. Krátce se zobrazí [**Standby**]. Zobrazí se datum a čas. Jas displeje v pohotovostním režimu můžete změnit, jak je popsáno v kapitole 9.2.
- > Stisknutím a podržením tlačítka **On/Standby**, se přístroj přepne do úsporného režimu a vypne displej. Krátce se zobrazí [**Power off**].
-  Baterie se nabíjí i v režimu standby nebo spánku.

Při napájení z baterie:

- > V režimu napájení z baterie, vypnete přístroj stiskem tlačítka **On/Standby**. Krátce se zobrazí [**Power off**]. Informace o datu a čase nejsou zobrazeny.
-  V režimu napájení z baterie, není pohotovostní režim k dispozici.

5.4.3 Přepínání mezi režimem DAB + a FM

- > Přepínat mezi DAB+ (digitální rádio) a FM (analogové rádio) můžete pomocí tlačítka **DAB/FM**.

5.4.4 Hlasitost

- > Hlasitost upravte pomocí tlačítka **VOLUME +/-**. Na displeji se zobrazí úroveň hlasitosti. Věnujte pozornost bodu 5.3.4 poslech se sluchátky.

5.4.5 displej

V závislosti na zvolené funkci, nebo možnosti můžete na displeji zobrazit následující údaje:



5.4.6 Zobrazení informací na displeji

- > Stiskněte tlačítko **MENU** a pomocí tlačítek ◀, nebo ▶ vyberte podnabídku [**Display**] a stiskněte tlačítko **OK**. Pomocí tlačítek ◀, nebo ▶ vyberte volbu zobrazení a stiskněte tlačítko **OK**. Můžete si zvolit zobrazení následujících informací:

V režimu DAB+:

[**rolování textu**] (rolovací text s dalšími informacemi ze studia) [**Síla signálu**], [**Typ programu**], [**Multiplex**], [**Frekvence**], [**Kvalita signálu**], [**Přenosová rychlost a kodek**], [**Čas**] a [**Datum**].





V režimu FM:

[**Rádio Text**] (je-li dostupný), [**PTY**] (typ programu), [**PS**] (Název programové nabídky, nebo název stanice, nebo frekvence), [**Audio Informace**], [**Čas**] a [**datum**].

- > Stisknutím tlačítka **MENU** ukončíte nastavení a vrátíte se do režimu přehrávání.

6 Pohyb v menu

Menu poskytuje přístup ke všem funkcím a nastavením DIGITRADIO 1. Nejprve stiskněte tlačítko **MENU**. Tím vstoupíte do nabídky MENU. Pohyb v MENU se provádí pomocí tlačítek ◀▶ a potvrzení volby tlačítkem **OK**. Menu je rozděleno do podmenu a obsahuje, v závislosti na režimu (DAB+, nebo FM) různé položky menu a funkce. Chcete-li otevřít menu, stačí krátce stisknout tlačítko **MENU**. Pro zobrazení podnabídky nejprve stiskněte tlačítko ◀, nebo ▶ a potom na tlačítko **OK** pro vstup do podnabídky. Hvězdička (*) označuje aktuální výběr.

-  Jak zavřít MENU: stiskněte tlačítko MENU několikrát (podle toho jak "hluboko" v MENU jste), až se opět zobrazí aktuální rozhlasové vysílání.
-  Nastavení jsou uložena, pokud stisknete tlačítko **OK**. Stisknete-li namísto **OK** tlačítko **MENU**, nastavení nebudou přijata a uložena (**MENU** zde přebírá funkci tlačítka „zpět“).
-  **Funkce** tlačítek jsou v této příručce vyznačeny v tučném písmem. **Položky MENU** jsou uvedeny v [**hranatých závorkách**].
-  Některé textové reprezentace (např. položky menu, informace o programu) mohou být příliš dlouhé pro zobrazení. Ty jsou pak zobrazeny jako běžící text.

7 Funkce DAB

7.1 Co je DAB+

DAB je nový digitální formát, v němž můžete poslouchat krystalicky čistý zvuk v CD kvalitě. Digitální vysílání DAB využívá vysokorychlostní datový tok ve vysílacím kanále. Na rozdíl od běžných analogových vysílačů vysílá DAB více rozhlasových stanic na jedné a té samé frekvenci. Toto vysílání je známo pod názvem Ensemble nebo Multiplex. Multiplex se skládá z radiové stanice a více servisních komponent nebo datových služeb, které jsou individuálně vysílány rozhlasovými stanicemi.

Informace získáte například na www.digitalradiodab.cz, digitalradio.cz, www.rozhlas.cz/digital/portal.

7.1.1 Komprese dat

Digitální rádio při ní využívá schopnosti lidského sluchu. Lidské ucho nevnímá tóny, které jsou pod určitým minimálním objemem hlasitosti. Zvuky, které se nachází pod tzv. prahem slyšitelnosti, mohou být tedy odfiltrovány. To je možné, protože v digitálním toku dat je ke každé informační jednotce uložena také příslušná relativní hlasitost k jiným jednotkám.

Ve zvukovém signálu jsou při určité hraniční hodnotě překryty tiché části částmi hlasitějšími. Všechny zvukové informace v hudební skladbě, které spadnou pod tzv. maskovací frekvenci, mohou být z přenášeného signálu odfiltrovány. Toto vede k redukci přenášeného toku dat bez znatelného rozdílu v kvalitě zvuku pro posluchače (HE AAC v2 - doplňková metoda kódování pro DAB+).

7.1.2 Audio Stream

Pod pojmem audio stream se u digitálního rádia rozumí kontinuální tok dat, který obsahuje MPEG 1 Audio Layer 2 Frames a reprezentují akustické informace. Tak mohou být převedeny běžné rozhlasové programy a mohou být přijímány přijímačem.

Digitální rádio používá systém kódování MUSICAM, využívající MPEG formáty kompatibilní s PAD (popis vysílaného programu a poskytování informací o názvu skladby, jménu interpreta, nebo hudebním žánru). Toto bývá také označováno jako PAD dálkové zasílání dat. Digitální rádio Vám nepřináší pouze zvuk ve výborné kvalitě, ale i dodatečné informace.

7.2 Režim DAB

> Opakovaně stiskněte tlačítko **DAB/FM**, dokud se na displeji neukáže **DAB**.



Pokud spustíte režim DAB poprvé, přístroj provede automatické vyhledávání dostupných stanic. Stanice budou seřazeny v abecedním pořadí.

7.2.1 Automatické vyhledání DAB stanic



Automatické vyhledání - **Full Scan** proskenuje všechny DAB kanály ve III. TV pásmu a najde všechny kanály, které jsou v místě instalace dostupné.



Po dokončení vyhledávání se začne přehrávat první stanice podle alfanumerického pořadí.

> Pro automatické vyhledávání kanálů, otevřete menu stisknutím tlačítka **MENU** a pomocí tlačítek ◀, nebo ▶ zvolte položku **[Full Scan]** a stiskněte tlačítko **OK**.

> Na displeji se objeví **[Search ...]**.



Během vyhledávání se zobrazí indikátor průběhu a počet nalezených kanálů.



Není-li nalezena žádná stanice, zkontrolujte teleskopickou anténu, a pokud je to nutné, změňte umístění instalace (viz. bod 5.3.3 / 3.2.1).

7.2.2 Výběr stanice

> Pro výběr DAB + stanice, stiskněte tlačítko ◀, nebo ▶. Pomocí těchto tlačítek vyberte požadovanou stanici a výběr potvrďte stiskem tlačítka **OK**.

7.2.3 Uložení oblíbených DAB+ stanic (předvolby)

Do paměti rádia lze uložit až 20 DAB+ stanic.

> Za prvé, vyberte požadovanou stanici (viz odstavec 7.2.2).

> Pro uložení stanice do paměti stiskněte a držte během přehrávání tlačítko **FAV**. Poté vyberte pomocí tlačítek ◀, nebo ▶ číslo předvolby (1 ... 20). Stiskněte tlačítko **OK** pro uložení.

> Chcete-li uložit další stanice, opakujte tento proces.

Stanice, která je uložena pod číslem 1, může být vyvolána pomocí tlačítka **Přímá volba**.

7.2.4 Výběr uložené DAB+ stanice

> Pro vyvolání stanice, kterou jste uložili do paměti **FAV**, stiskněte tlačítko **FAV** a pomocí tlačítek ◀, nebo ▶ vyberte číslo předvolby (1 ... 20). Nyní stiskněte tlačítko **OK**.



Nejsou-li na zvolené pozici uložené žádné stanice, na displeji se objeví **[leer]** (prázdné).

7.2.5 Přepsání / vymazání uložené DAB+ stanice

> Uloženou stanici vymažete tak, že na její místo uložíte novou stanici.



Pokud provedete tovární nastavení, budou z paměti vymazány všechny uložené stanice

7.2.6 Síla signálu

- > Krátce stiskněte tlačítko MENU a pomocí tlačítek ◀, nebo ▶ vyberte **[Display]** a stiskněte tlačítko **OK**.
- > Pomocí tlačítek ◀, nebo ▶ vyberte **[síla signálu] ([Signalstärke])** a stiskněte tlačítko **OK**.
- > Síla signálu se zobrazuje pomocí sloupcového grafu na displeji.
- > Pro opuštění nabídky, stiskněte několikrát tlačítko **MENU**.
-  Vysílače, jejichž intenzita signálu je nižší než minimální požadovaná síla signálu se nepřehrají. V případě potřeby vyrovnejte teleskopickou anténu, jak je popsáno v kapitole 5.3.3.

7.2.7 Manuální vyhledávání

Tato položka menu slouží k vyhledání jednotlivých kanálů a může být použita pro optimální zarovnání antény.

- > Krátce stiskněte tlačítko **MENU**. Pomocí tlačítek ◀, nebo ▶ vyberte **[Manuální nastavení]** a stiskněte tlačítko **OK**.
- > Pomocí tlačítek ◀, nebo ▶ a **OK** vyberte požadovaný kanál (5a až 13F). Zobrazí se síla signálu. Jsou-li dostupné informace, zobrazí se název stanice.
-  Díky ukazateli síly signálu můžete optimálně vyrovnat anténu. Vysílače, jejichž intenzita signálu je nižší než minimální požadovaná síla signálu se nepřehrají. V případě potřeby vyrovnejte teleskopickou anténu, jak je popsáno v kapitole 5.3.3.

7.2.8 Ovládání hlasitosti (DRC)

Položka menu DRC zastupuje kompresní poměr, který kompenzuje dynamické výkyvy zvuku.

- > Stiskněte tlačítko **MENU** a pomocí tlačítek ◀, nebo ▶ vyberte **[Ovládání hlasitosti]/ [Lautstärkeanpassung]**.
- > Stiskněte tlačítko **OK**.
- > Pomocí tlačítek ◀, nebo ▶ zvolte kompresní poměr:

DRC High - vysoká komprese

DRC low - nízká komprese

DRC off - komprese vypnuta

- > Potvrďte tlačítkem **OK**.

7.2.9 Odstranění neaktivních stanic

Tato položka menu slouží k odstranění neaktivních stanic ze seznamu.





- > Stiskněte tlačítko **MENU** a pomocí tlačítek ◀, nebo ▶ vyberte **[Inaktive Sender löschen]/[Ostranit Neaktivní Stanice]**.
- > Stiskněte tlačítko **OK**.

Zobrazí se dotaz **[Leeren] [Smzat]**.

- > Pomocí tlačítek ◀, nebo ▶ **[Yes]** a potvrďte tlačítkem **OK**.

8 Režim FM

8.1 Přepnutí do režimu FM

- > Opakovaně stiskněte tlačítko **DAB/FM**, dokud se na displeji neukáže **FM**.
-  Při prvním spuštění je nastavena frekvence 87,5 MHz.
-  Pokud byl přijímač již naladěn, nebo byla uložena některá stanice, začne se přehrávat naposledy poslouchaná stanice.
-  Stanice podporující RDS zobrazí název stanice.
-  Pro zlepšení příjmu, nastavte anténu, jak je popsáno v odstavci 5.3.3.

8.2 RDS informace

RDS je metoda pro přenos dalších informací o FM stanici. Provozovatelé vysílání mohou díky RDS odeslat např. text, název stanice, nebo typ programu. Tyto informace jsou pak vidět na displeji.

8.3 Automatické vyhledávání stanic

> Stiskněte a držte tlačítko ◀, nebo ▶ asi 2-3 sec. Vyhledá se nejbližší stanice s dostatečným signálem.

> Případně můžete stisknout tlačítko **OK**.



Nyní se spustí automatické vyhledávání a poběží, dokud není nalezena stanice. Nalezená stanice se začne přehrávat.



Jsou-li dostupné RDS informace, zobrazí se název stanice a případně se objeví text z rádia. Pro nastavení slabších stanic použijte manuální ladění.

8.4 Manuální vyhledávání stanic

> Krátkým a opakovaným stiskem tlačítka ◀, nebo ▶ nastavíte požadovanou frekvenci, nebo kanál.



Na displeji se zobrazí frekvence v krocích po 0,05 MHz.

8.5 Nastavení vyhledávání



V tomto menu lze nastavit citlivost vyhledávání.

> Stiskněte tlačítko **MENU** a pomocí tlačítek ◀, nebo ▶ vyberte [**Suchlauf-Einstellung**]/[**Nastavení vyhledávání**] a stiskněte tlačítko **OK**.

> Můžete vybrat, zda se vyhledávání zastaví pouze na stanicích se silným signálem [**Nur starke Sender**]/[**pouze stanice se silným signálem**], nebo všechny stanice (včetně těch s nedostatečným signálem) [**Alle Sender**]/[**Všechny stanice**].



Při nastavení na všechny stanice se vyhledávání zastaví na každé pozici. To může vést k tomu, že jsou slabé stanice reprodukovány se šumem.

Při prvním uvedení do provozu a po provedení počátečního nastavení je nastaveno [**Všechny stanice**].

8.6 Nastavení zvuku

> Stiskněte tlačítko **MENU** a pomocí tlačítek ◀, nebo ▶ vyberte [**Audio-instellung**]/[**Nastavení zvuku**].

> Stiskněte tlačítko **OK**.

> Pomocí tlačítek ◀, nebo ▶ vyberte [**Stereo möglich**]/[**Stereo možné**], nebo [**Nur Mono**]/[**Pouze mono**]. Pro poslech prostřednictvím sluchátek vyberte [**Stereo možné**], pro stereo přehrávání, při zhoršeném příjmu FM rádia může pomoci nastavení [**Pouze mono**].

> Potvrďte tlačítkem **OK**.

8.7 Uložení FM stanic do paměti (předvolby)



Do paměti rádia lze uložit až 20 FM stanic.

> Vyberte požadovanou stanici/frekvenci (viz odstavec 8.3, 8.4)

> Pro uložení stanice do paměti stiskněte a držte během přehrávání tlačítko **FAV**. Poté vyberte pomocí tlačítek ◀, nebo ▶ číslo předvolby (1 ... 20). Stiskněte tlačítko **OK** pro uložení.

> Chcete-li uložit další stanice, opakujte tento proces.



Stanice, která je uložena pod číslem 1, může být vyvolána pomocí tlačítka **Přímá volba**.

8.8 Výběr uložené DAB+ stanice

> Pro vyvolání stanice, kterou jste uložili do paměti **FAV**, stiskněte tlačítko **FAV** a pomocí tlačítek ◀, nebo ▶ vyberte číslo předvolby (1 ... 20). Nyní stiskněte tlačítko **OK**.



Nejsou-li na zvolené pozici uloženy žádné stanice, na displeji se objeví [**leer**] (prázdné).

8.9 Přepsání / vymazání uložené DAB+ stanice

> Uloženou stanici vymažete tak, že na její místo uložíte novou stanici.



Pokud provedete tovární nastavení, budou z paměti vymazány všechny uložené stanice

9 Nastavení systému

Všechna nastavení, popisovaná v tomto bodě platí jak v DAB+, tak i v FM režimu.

9.1 Nastavení času a data

9.1.1 Manuální nastavení data a času

V závislosti na nastavení aktualizace času (bod 9.1.2), může být nutné nastavit čas a datum manuálně.

- > Stiskněte tlačítko **MENU** a pomocí tlačítek ◀, nebo ▶ vyberte **[Time]**.
 - > Stiskněte tlačítko **OK**.
 - > Pomocí tlačítek ◀, nebo ▶ vyberte **[Set Time / Datum]** a stiskněte tlačítko **OK**.
 - > První číslice (hodiny) začne blikat a pomocí tlačítek ◀, nebo ▶ může být upravena.
-  Tlačítko ◀ hodnotu zvyšuje, zatímco tlačítko ▶ hodnotu snižuje.
- > Nastavení potvrďte stiskem tlačítka **OK**.
 - > Pak začne blikat číslice minut. Minuty lze nastavit, jak je popsáno výše.
 - > Po nastavení stiskněte tlačítko **OK** a pokračujte na další nastavení.
 - > Pro následující nastavení data, postupujte, jak je popsáno výše.
 - > Poté, co byla provedena všechna nastavení a byla potvrzena stiskem tlačítka **OK** se na displeji zobrazí **[Uhrzeit Gespeichert]/[Čas uložen]**.

9.1.2 Aktualizace času

V této nabídce můžete určit, zda se aktualizace času provede automaticky přes DAB+, FM (FM), nebo zda chcete čas a datum zadat manuálně (kapitola 9.1.1).

- > Stiskněte tlačítko **MENU** a pomocí tlačítek ◀, nebo ▶ vyberte **[Time]**.
- > Stiskněte tlačítko **OK**.
- > Pomocí tlačítek ◀, nebo ▶ vyberte **[Zeitaktualisierung]/[Aktualizace času]** a potvrďte stiskem tlačítka **OK**.
- > Pomocí tlačítek ◀, nebo ▶ vyberte z následujících možností:

[Alle Quellen]/[Všechny zdroje] (aktualizace přes DAB + a FM)

[Aktualizace z DAB] (aktualizovat pouze prostřednictvím DAB +)

[Aktualizace z FM] (aktualizovat pouze prostřednictvím FM)

[Keine Update]/[Žádná aktualizace] (čas / datum musí být zadán manuálně, viz kapitola 9.1.1.)

9.1.3 Nastavení formátu času

V podmenu **12/24 Std. einstellen** (nastavení hodin 12/24) můžete vybrat formát 12 nebo 24 hodin.

- > Stiskněte tlačítko **MENU** a pomocí tlačítek ◀, nebo ▶ vyberte **[Time]**.
- > Stiskněte tlačítko **OK**.
- > Pomocí tlačítek ◀, nebo ▶ vyberte **[12/24 Std. einstellen]** a potvrďte stiskem tlačítka **OK**.
- > Pomocí tlačítek ◀, nebo ▶ vyberte jednu z následujících možností:

[24 hodin]

[12 hodin]

- > Stiskněte tlačítko **OK** a potvrďte nastavení.

9.1.4 Nastavení formátu data

V podmenu **Datumsformat einst.** (nastavení data) můžete nastavit formát data.

- > Stiskněte tlačítko **MENU** a pomocí tlačítek ◀, nebo ▶ vyberte **[Time]**.
- > Stiskněte tlačítko **OK**.
- > Pomocí tlačítek ◀, nebo ▶ vyberte **[Datumsformat einst.]** a potvrďte stiskem tlačítka **OK**.
- > Pomocí tlačítek ◀, nebo ▶ vyberte jednu z následujících možností:

[TT-MM-JJJJ]/[DD-MM-RRRR] (den, měsíc, rok)

[MM-TT-JJJJ]/[MM-DD-YYYY] (měsíc, den, rok)

- > Stiskněte tlačítko **OK** a potvrďte nastavení.

9.2 Jas displeje

Jas displeje můžete nastavit zvlášť pro provoz a pohotovostní režim (k dispozici pouze tehdy, když je rádio připojeno k elektrické síti) setu.

- > Stiskněte tlačítko **MENU** a pomocí tlačítek ◀, nebo ▶ vyberte **[Helligkeit]/[Jas]**.
- > Stiskněte tlačítko **OK**.
- > Pomocí tlačítek ◀, nebo ▶ vyberte z následujících možností a potvrďte výběr stiskem tlačítka **OK**:

[V provozu]/[Betrieb] regulujete jas v normálním zapnutém stavu.

Můžete vybrat, **[Nízkou]/[Niedrig]**, **[Vysokou]/[Hoch]**, a **[Střední]/[Mittel]**, úroveň jasu.

Pomocí tlačítek ◀, nebo ▶ vyberte některou možnost a výběr potvrďte stiskem tlačítka **OK**.

Nastavení je společné pro napájení z baterií i ze sítě.

[Standby] reguluje jas v pohotovostním režimu (jen pokud je rádio připojeno k elektrické síti).

Můžete vybrat, **[Nízkou]/[Niedrig]**, **[Vysokou]/[Hoch]**, a **[Střední]/[Mittel]**, úroveň jasu.

Pomocí tlačítek ◀, nebo ▶ vyberte některou možnost a výběr potvrďte stiskem tlačítka **OK**.

[Auto-Dimm]/ [Auto-stmívání], displej se automaticky ztmaví (je-li vybrána možnost **[Ein/Zap]**). Je-li rádio 10 sekund neaktivní, hodnota jasu se nastaví na **Nízkou**. Je-li vybrána možnost **[Off]**, jas displeje bude odpovídat příslušným nastavením **[V provozu]/[Betrieb]**.



Při provozu na baterie jsou dostupná nastavení pouze pro režim **V provozu** a **Automatické stmívání**. Pohotovostní režim (po vypnutí je zobrazeno datum a čas na displeji) je k dispozici pouze, když je zařízení připojeno k elektrické síti.

9.3 Jazyk (Sprache)

- > Stiskněte tlačítko **MENU** a pomocí tlačítek ◀, nebo ▶ vyberte **[Sprache]/[Jazyk]**.
- > Stiskněte tlačítko **OK**.
- > Pomocí tlačítek ◀, nebo ▶ vyberte jazyk a potvrďte výběr stiskem tlačítka **OK**. Český ani Slovenský jazyk není k dispozici.

9.4 Tovární nastavení (Werkseinstellung)

Tato funkce umožňuje obnovit nastavení z výroby, např. pokud změníte umístění zařízení, kupř. při stěhování, případně chcete pročistit seznam od neaktivních stanic. Pomocí továrního nastavení odstraníte ze seznamu všechny stanice a spustíte nové vyhledávání kanálů.

- > Stiskněte tlačítko **MENU** a pomocí tlačítek ◀, nebo ▶ vyberte **[Werkseinstellung]/[Tovární nastavení]**. Stiskněte tlačítko **OK**.
- > Pomocí tlačítek ◀, nebo ▶ vyberte **[Ja]** a výběr potvrďte stiskem tlačítka **OK**.



Všechny stanice a dříve uložené nastavení se smažou a přijímač se vrátí do původního továrního nastavení.

- > Na displeji se zobrazí **[Restart ...]** a přístroj vyžaduje zadání jazyka **[Jazyk]**.
- > Pomocí tlačítek ◀, nebo ▶ vyberte **[Jazyk]** a stiskněte tlačítko **OK**. Přístroj pak provede automatické vyhledávání stanic v režimu DAB.

9.5 SW Verze (SW Version)

Zde zjistíte aktuální verzi SW, kterou přijímač používá.

- > Stiskněte tlačítko **MENU** a pomocí tlačítek ◀, nebo ▶ vyberte **[SW version]** a stiskněte tlačítko **OK**. Zobrazí se používaná verze softwaru.

10 Čištění



Aby se zabránilo riziku úrazu elektrickým proudem, nečistěte zařízení mokrým hadříkem, nebo pod tekoucí vodou.



Před čištěním vytáhněte elektrický kabel ze zásuvky!



Nesmíte používat drátěnky, čisticí prášky nebo rozpouštědla, jako je například alkohol nebo benzín. Nepoužívejte žádnou z následujících látek: slaná voda, insekticid, chlor, nebo kyselá rozpouštědla (chlorid amonný) nebo drsný čisticí prášek.



Zařízení vyčistěte měkkým, vlhkým hadrem. Nepoužívejte rozpouštědla, alkohol, ředidla, atd. To by mohlo poškodit povrch přístroje.



Displej čistěte pouze měkkým bavlněným hadříkem. Použijte malé množství nealkalické, zředěné mýdlové vody.



Přístroj lehce přetřete bavlněným hadříkem, dokud není úplně suchý.

11 Odstraňování potíží

Symptom	Možná příčina/Náprava
Zařízení nelze zapnout.	Přístroj není napájen. Zapojte napájecí kabel / napájecí adaptér do elektrické zásuvky.
Není slyšet žádný zvuk.	Zvyšte hlasitost. Zvyšte hlasitost na externím zařízení. Pokud je to nutné, vyberte jiný zdroj.
Displej se nezapne.	Vypněte zařízení. Odpojte spotřebič ze zásuvky a znovu jej připojte a zapněte.
Příjem DAB signálu je nedostačující	Změňte polohu zařízení, nebo vyrovnejte anténu. Přesvědčte se, že u vás DAB signál dostupný.
Přístroj nelze ovládat.	Odpojte zařízení od sítě / Vyjměte a znovu vložte baterii.

Nemůžete-li poruchu odstranit podle popisovaných procesů, obraťte se na specializovaný servis.

12 Technická data / upozornění výrobce

Technické změny a chyby vyhrazeny. Tyto rozměry jsou přibližné.

Příjem	DAB / DAB +, FM, AUX
Napájení	AC vstup: 110-240V, 50-60Hz DC výstup: 5V, 1A
Baterie	3,7 V / 1050mAh Li-Ion, Nabíjecí proud max. 500mA Životnost baterie až 10 hodin (reproduktory na průměrné hlasitosti).
Frekvenční rozsah	FM: 87.5-108MHz DAB / DAB +: 174928 - 239.200 MHz
Displej	OLED
Spotřeba energie	V provozu max.: 6W (s napájecím zdrojem a nabíjení baterií) V běžném provozu: 1 W (50% hlasitosti, baterie se nenabíjí) V pohotovostním režimu: <0.4W Při vypnutí: <0,3 W Vzpnutá baterie: <0,3mW
Audio výkon	1 W RMS
Hmotnost	272 g
Rozměry	15,6cm x 9,2cm x 3,34cm