

QUICK START

neato

botvac D7 connected NÁVOD





botvac **D7** connected

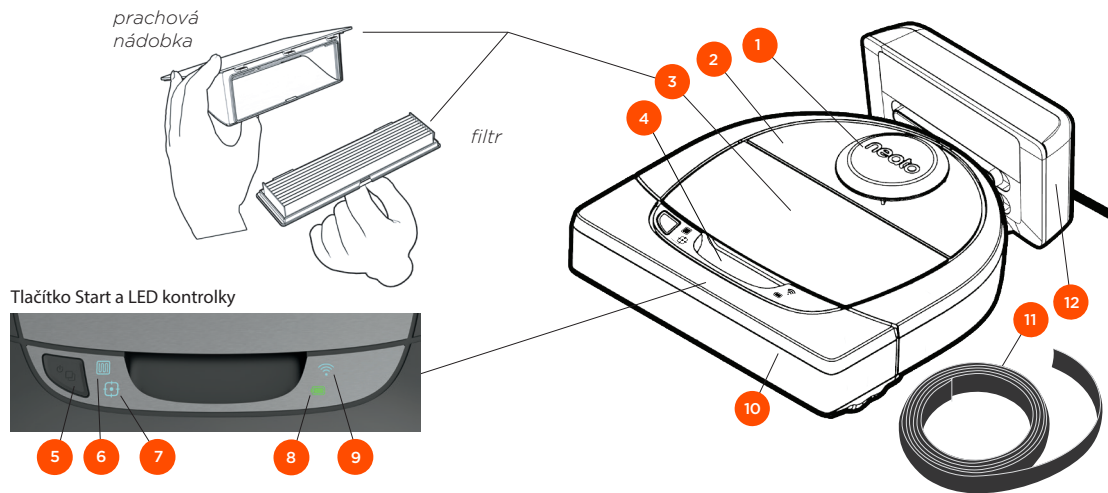

prachová nádobka

filtr

Tlačítko Start a LED kontrolky



AUTOM. ÚKLID LED zobrazuje:



- Automatický úklid
- Problémy v auto. úklidu

SPOT CLEAN LED zobrazuje:



- 7' x 7' SPOT čištění
- Problém v režimu Spot Clean

WI-FI LED zobrazuje:



- Stav Wi-Fi připojení v průběhu párování
- Bez signálu nebo jiné problémy s připojením

BATTERY LED zobrazuje:



- Stav nabíjení
- Problémy s baterií

Poznámka: další popis LED kontrolky dále v návodu

Poznámka: některé funkce lze spouštět a ovládat pouze pomocí Neato app

- 1 Kryt laseru
- 2 Horní část robota
- 3 Nádobka na prach s filtrem
- 4 Držadlo
- 5 Tlačítko Start
- 6 LED AUTOM. ÚKLID
- 7 LED SPOT CLEAN
- 8 LED baterie
- 9 LED Wi-fi
- 10 Nárazník
- 11 Magnetická páska (součást některých modelů)
- 12 Nabíjecí základna

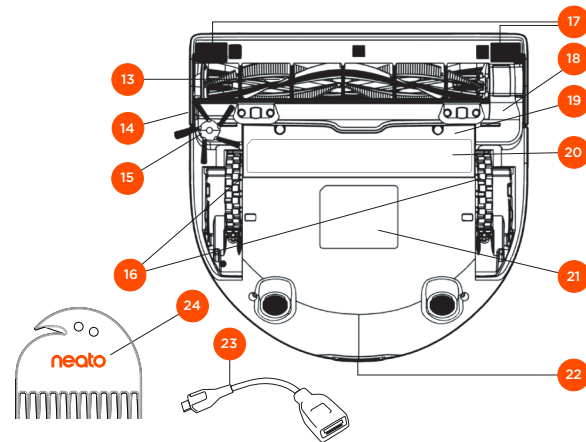

- 13 Hlavní kartáč
- 14 Senzor úklidu podél stěn
- 15 Boční kartáček (součást některých modelů)
- 16 Kola
- 17 Senzor proti pádu
- 18 Kryt hlavního kartáče
- 19 Kryt baterie
- 20 Tipy na údržbu robota
- 21 Štítek robota s označením
- 22 Nabíjecí kontakty
- 23 USB kabel (součást některých modelů)
- 24 Čistící nástroj (součást některých modelů)

Robot nesmí přijít do kontaktu s jakoukoliv tekutinou a nesmí vysávat mokré podlahy (např. kolem bazénů). Přesuňte nebo zakryjte misky pro domácí mazlíčky a misky pod květinami.

Odstraňte z podlah malé předměty jako hračky nebo části oděvů.

Uvažte kabely, záclony či jiné nízko visící předměty.

Koberce s dlouhým vlasem na hraně schodiště či zaoblená hrana schodu může snížit schopnost navigace robota nebo zakrýt senzory proti pádu. Pro jistotu použijte hraniční pásku umístěnou 15 cm od hrany schodiště. Hraniční pásku není potřeba používat na hladké podlahy či koberce s nízkým vlasem a schodiště s ostrými hranami.

Neato je určený pouze pro úklid podlah v běžné domácnosti, nikdy jej nepoužívejte venku nebo v mrazu

Chcete-li zabránit přístupu robota do některých míst, použijte k tomu hraniční pásku (je součástí některých modelů, avšak hraniční páska je kompatibilní se všemi roboty Neato a je možné ji dokoupit).

Hraniční pásku můžete nůžkami zkrátit na délku, kterou potřebujete.

Pro uchycení hraniční pásky k podlaze můžete použít jakoukoliv oboustrannou lepicí pásku, která však musí být snadno odstranitelná z podlahy.

Neato robota restartujete stisknutím a přidržením tlačítka Start po dobu 10-ti sekund, dokud všechny LED kontrolky nezhasnou. Robota zapnete opětovným stiskem tlačítka Start.

Kombinovaný kartáč je vysoce účinný při sběru zvířecích chlupů, snižuje hlučnost vysavače v průběhu vysávání a je ideální do domácností s několika druhy podlah.

Kartáč s čepelemi (možnost dokoupit samostatně) nabízí hloubkové vyčištění různých druhů podlah a snadnou údržbu. Na některých podlahách může být hlučnější.

Lesklé povrchy a černé podlahy mohou způsobit nepřesnosti v navigaci.

Instruktažní videa na www.neatorobotics.com

DŮLEŽITÉ: Sledujte Neato během několika prvních vysávání a v případě nutnosti upravte prostředí v domácnosti pro zajištění optimální navigace robota. Neato disponuje chytrou navigací, díky které se dokáže vyhnout překážkám. Občas však může narazit do nábytku či předmětů v domácnosti. Pokud máte na podlaze předměty, které by mohly být poškozeny důsledkem nárazu robota, odstraňte je z podlahy před tím, než robot začne uklízet nebo použijte hraniční pásku. Rotační kartáč robotického vysavače Neato funguje stejně jako turbo kartáč u klasického vysavače. Nepoužívejte tedy Neato na podlahách nebo kobercích (s trásněmi), kde byste nepoužili ani klasický vysavač. Společnost Neato Robotics není zodpovědná za jakékoliv poškození nábytku, předmětů, koberců či podlahy.

AUTOMATICKÝ ÚKLID DOMÁCNOSTI

Při běžném úklidu Neato vyjede ze základny, naskenuje své okolí a zahájí úklid. Neato si prostor člení na sekce o velikosti přibližně 4x4 m v závislosti na rozloze a rozmístění nábytku v místnosti. Postupuje v úklidu ze sekce do sekce, dokud neuklidí podlahu celé domácnosti.

Váš Neato robot se bude snažit uklidit nejprve jednu celou místnost, než se přemístí do další. To za předpokladu, že detekuje dveře. Pokud Neato vysaje pouze část místnosti, určitě se do ní vrátí a douklidí zbývající část, před kompletním dokončením úklidu celé domácnosti.

AUTOMATICKÉ NABÍJENÍ A POKRAČOVÁNÍ V ÚKLIDU

Pokud je podlahová plocha domácnosti hodně velká, Neato se v průběhu úklidu dojede dobít, a poté dokončí úklid od místa, kde před nabíjením úklid přerušil. Úklidový cyklus zahrnuje celkem tři vysávací cykly s dvojím dobíjením baterie, díky čemuž Neato zvládne uklidit i velké prostory.

ÚKLID JEDNÉ MÍSTNOSTI

Pokud chcete uklidit pouze jednu místnost, můžete Neato přenést do dané místnosti, spustit úklid tlačítkem Start a zavřít dveře. Neato uklidí podlahu pokoje a vrátí se na místo, kde úklid započal. Přeneste prosím robota zpět do nabíjecí základny pro dobítí baterie.

NÁVRAT NA ZÁKLADNU

Pro zajištění těch nejlepších výsledků doporučujeme, aby Neato začínal úklid z nabíjecí základny. Pokud robot začne úklid ze základny, po skončení úklidu se do základny lépe vrátí.

PŘENÁŠENÍ ROBOTA BĚHEM ÚKLIDU

Nedoporučujeme zvedat a přenášet robota v průběhu započatého úklidu. Robot může být dezorientován a naruší se tím jeho inteligentní navigace nebo může mít potíže s návratem do nabíjecí základny. Pokud robota zvednete z podlahy v průběhu započatého úklidu, položte jej zpět na podlahu v max. vzdálenosti 30 cm od místa, ze kterého jste jej zvedli, aby mohl dokončit úklidu.

Zprovoznění vašeho robota Neato

1 ODSTRAŇTE VEŠKERÉ VÝPLŇĚ A NÁLEPKY

DŮLEŽITÉ: Odstraňte z robota a nabíjecí základny všechny přepravní a ochranné nálepky a obaly. Pokud byste je neodstranili, robot nemusí fungovat správně.

2 ZAPOJTE NABÍJECÍ ZÁKLADNU

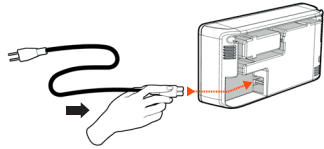

Důkladně zapojte napájecí kabel do nabíjecí základny.

Upravte délku kabelu jeho namotáním do držáku kabelu v zadní části základny viz obrázek.

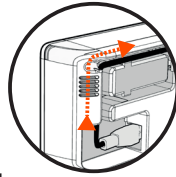

Umístěte základnu u elektrické zásuvky, okolo základny musí být dostatek volného prostoru (1 m nalevo, napravo i před základnou viz obrázek). Robot snáze najde základnu.

Zapojte napájecí kabel do zásuvky a přitlačte základnu ke zdi.

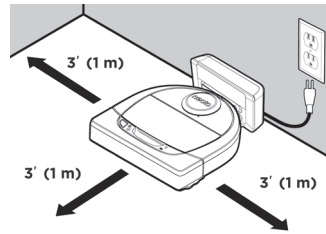

TIP: Umístěte základnu na tvrdou podlahu (ne na koberec).

TIP: Ujistěte se, že zásuvka není ovládána časovým spínačem a že je základna připojena do elektrické sítě.

3 NABÍTÍ ROBOTA PŘED PRVNÍM POUŽITÍM

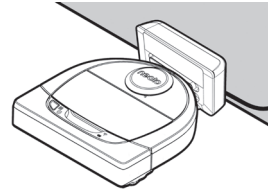

Umístěte Neato zaoblenou stranou do základny. Nabíjecí kontakty robota se musí dotýkat nabíjecích kontaktů základny.

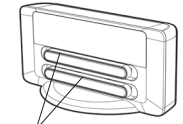

Nabíjecí kontakty

PŘED PRVNÍM POUŽITÍM ROBOTA NECHTE BATERII PLNĚ NABÍT. KONTROLKA BATTERY LED MUSÍ SVÍTIT ZELENĚ.

POZNÁMKA: Během spouštění robota bude kontrolka střídavě blikat zeleně a modře.

POZNÁMKA: Váš robot je kompatibilní pouze s nabíjecí základnou, která je součástí balení.

PŘIPOJENÍ NEATO K WI-FI

4 Potřebujete

- Chytrý telefon / Tablet 
- 2.4 GHz nebo 5 GHz Wi-Fi jméno & heslo



5 Stáhněte si Neato app



6 Otevřete Neato app a vytvořte Neato účet „CREATE ACCOUNT“

7 Ověření vašeho účtu prostřednictvím e-mailu

8 Postupujte dle informací v aplikaci - přidejte nového robota „Add a new robot“

Používání Neato robota bez aplikace



Robota můžete ovládat pomocí Neato app, nebo jej můžete okamžitě spustit tlačítkem „Start“ na těle robota.

TLAČÍTKO START, AUTOM. ÚKLID A SPOT CLEAN LED kontr.

	TLAČÍTKO START	AUTOM. ÚKLID LED kontr.	SPOT CLEAN LED kontr.
Zahájení úklidu	Stiskněte 1x tlačítko „Start“	Svítil modře	
	Stiskněte 2x tlačítko „Start“		Svítil modře
Pausa/ Spuštění úklidu	Stiskněte tlačítko „Start“ v průběhu úklidu pro přerušení	Pulsuje v průběhu přerušení	Pulsuje v průběhu přerušení
	Stiskněte opět tlačítko „Start“ pro dokončení úklidu.	Svítil modře	Svítil modře
Zrušení úklidu (Pokud již zapauzován)	Stiskněte a podržte tlačítko „Start“ po dobu 5-ti sekund	Robot a LED kontrolka se vypnou a robot zahraje tón	Robot a LED kontrolka se vypnou a robot zahraje tón

* POZNÁMKA: Pokud LED kontrolky svítí nebo blikají červeně, robot potřebuje údržbu nebo má problém s navigací. Přejděte prosím do sekce Řešení problémů v tomto návodu.

Použijte Neato FloorPlanner v app a vytvořte prostor, kde Neato bude či nebude uklízet tzv. „No-Go“ Lines. Více informací dále v návodu.

Potřebujete pomoc?

Zákaznická linka: **+420 606 839 644**
www.NeatoRobotics.com/support

Instrukční video

www.NeatoRobotics.com/connect

Email **servis@blakar.cz**

Připojení robota k Wi-Fi

Umístěte Neato do nabíjecí základny a zapněte jej tlačítkem Start. Pomalu modře bliká Wi-fi LED kontrolka, robot je nyní v režimu párování. Postupujte dle instrukcí v Neato app.

Během párování se bude barva kontrolky LED měnit v závislosti na stavu připojení:

WI-FI LED

BARVA LED	CO TO ZNAMENÁ
Pomalou bliká modrá	Robot je v režimu párování
Rychle bliká modrá*	Spárování s Neato aplikací / účtem proběhlo, ale není dostupná Wi-fi
Rychle bliká červená	Neúspěšné spojení, resetujte Neato a ověřte dostupnost Wi-Fi
Svítil modře	Spárování proběhlo úspěšně (zobrazí se po dobu 5 sekund)
Nesvítil	Robot je offline - resetujte robota

*Pokud dojde po spárování robota ke ztrátě Wi-fi signálu, LED rychle bliká modře. Robot může být mimo signál Wi-fi nebo mohlo dojít k přerušení signálu od Wi-fi nebo jiný problém se signálem. Pokud nastane tato situace, robot se spojí, jakmile bude opět Wi-fi síť dostupná. Zkontrolujte router, zda funguje správně.

Pokud se vám nepodaří spárovat robota do 60 minut (nebo pokud se robot nepřipojí napoprve), bude třeba vrátit robota do režimu párování. Postupujte následovně:

- Stiskněte a podržte tlačítko „Start“ a pravou stranu nárazníku po dobu 15 sekund viz obrázek. Dojde k resetu a vypnutí robota.
- Stiskněte znovu tlačítko „Start“. Robot se zapne. Kontrolka LED pomalu bliká modře, robot je v režimu párování.
- Postupujte podle pokynů v Neato app a připojte robota „CONNECT YOUR ROBOT“.

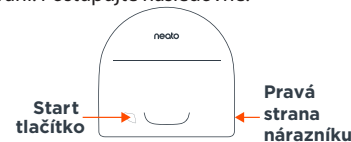

Používání Neato pomocí aplikace

ÚKLID DOMÁCNOSTI

Výběrem módu Automatický úklid "HOUSE CLEANING" bude Neato uklízet celou podlahovou plochu jednoho podlaží s automatickým přejezdem z místnosti do místnosti. Pomocí aplikace můžete robota spustit "Start", pozastavit "Pause", pokračovat v úklidu "Resume", zastavit "Stop" nebo vrátit na začátek/do základny "Return to Start/Base".

POZNÁMKA: Při zastavení robota v průběhu úklidu, zůstane stát na místě. Prostřednictvím Neato aplikace můžete navolit zajetí robota zpět do nabíjecí základny. Pokud robot základnu detekoval, pokusí se do ní vrátit a zaparkovat.

POZNÁMKA: Pokud stisknete tlačítko Start v aplikaci v průběhu úklidu, robot nebude po následném opětovném spuštění pracovat dle dříve nastaveného „MyFloorPlan“, ale bude pokračovat v automatickém úklidu bez nastavení.

ÚKLID V REŽIMU SPOT

Výběrem režimu "SPOT CLEANING" bude robot uklízet oblast o velikosti 2 x 2 metry a také můžete vybrat dvojitý, intenzivnější úklid.

PLÁNOVÁNÍ ÚKLIDU

Naplánujte pravidelné vysávání pomocí "SCHEDULE CLEANING" funkce. Vybrat si můžete jednotlivé dny a časy, ve které vysavač vyjede a uklidí podlahy domácnosti.

POZNÁMKA: Pokud odjízďíte pryč, můžete tuto funkci vypnout "OFF", aby úklid neprobíhal.

OKAMŽITÁ UPOZORNĚNÍ

Zapnutím funkce "PUSH NOTIFICATION" v Neato aplikaci vás bude robot informovat o aktuálním stavu. Na telefonu/tabletu se vám budou zobrazovat zprávy jako ukončení úklidu, chybová hlášení a další.

AKTUALIZACE SOFTWARE

Používejte ve svém robotovi aktuální software. Software můžete aktualizovat pomocí Neato aplikace.

ŘEŠENÍ PROBLÉMŮ

Pokud se v průběhu používání robota vyskytnou problémy, klikněte na odkaz "Error" v Neato aplikaci, kde se dozvíte, co daná chyba znamená a jak ji vyřešit. Další informace k vyřešení problémů naleznete v nápovědě "Help" v Neato aplikaci.

Wi-fi síť, Smart Watch a MyFloorPlanner

Wi-Fi SÍŤE

Neato podporuje síť 2.4 i 5 GHz Wi-fi a zobrazí možnosti v průběhu nastavení robota.

Neato D7 podporuje následující Wi-fi:
- pro 2.4 GHz síť kanály 1 až 11
- pro 5 GHz síť kanály 36, 40, 44 a 48

Více informací na:
www.neatorobotics.com/support

POUŽÍVÁNÍ CHYTRÝCH HODINEK "SMART WATCH"

Pokud vlastníte chytré hodinky od Applu či Androidu (Smart Watch), můžete mít přístup k některým funkcím robota, jako spouštění, zastavení a přijímání upozornění, i jejich prostřednictvím. Pro přístup k informacím musí být hodinky poblíž vašeho chytrého telefonu. Poté, co spárujete hodinky s chytrým telefonem, přejděte do "Watch app" v telefonu a povolte přístup hodinek do Neato aplikace.

NEATO MY FLOOR PLANNER

V Neato app máte možnost nastavit virtuální hranice „NO-GO“ LINES, které řeknou robotovi, kam nemá jet. Neato tak nabízí ojedinělou možnost nastavení hranic, pokud nechcete, aby Neato uklízelo všude, bez nutnosti fyzických zářezek a pomůcek.

VYTVOŘENÍ „MY FLOOR PLAN“

Pro nastavení „NO-GO“ lines musíte nejprve nechat robota provést úklid celé domácnosti, aby si zakreslil mapu půdorysu. Pro vytvoření MyFloorPlan přejděte v Neato app do MyFloorPlan sekce, kde vás aplikace provede nastavením krok za krokem.

Pro vytvoření kompletního půdorysu podlahy domácnosti proveďte následující:
1) otevřete dveře tak, aby Neato mohlo zmapovat každý pokoj
2) odstraňte z podlah všechny objekty, které by se mohli namotat do kartáče robota či nejsou standardní součástí podlah domácnosti

UMÍSTĚNÍ „NO-GO“ LINES

Otevřete sekci MyFloorPlan v Neato app. V mapě půdorysu vyberte „Add No-Go Line“ a zakreslete virtuální hranice do vaší mapy, kam nechcete, aby Neato jelo. Vaše aktuální nastavení uložte.

POZNÁMKA:

Po uložení aktuálního MyFloorPlan nesmíte posouvat nabíjecí základnu na jiné místo.

Po uložení nastavení MyFloorPlan nechte Neato uklízet podlahy domácnosti s vaším individuálním plánem.

DŮLEŽITÉ UPOZORNĚNÍ:

Pro zahájení úklidu s nastavením „No-Go“ lines musíte vždy využít Neato app. Pokud zahájíte úklid stiskem tlačítka Start na těle robota, Neato bude uklízet kompletně celou podlahu, bez vašeho individuálního nastavení.

Další možnosti nastavení a další informace

Pomocí Neato app máte možnost nastavit další možnosti vašeho robotického vysavače Neato.

TURBO

Nastavení TURBO režimu vysavače. Neato zvýší sací výkon a zároveň zrychlí hlavní rotační kartáč. TURBO režim je vhodný používat např. na koberce, kde je dosaženo maximální účinnosti úklidu.

ECO

Nastavení ECO režimu vysavače. Neato sníží sací výkon a zároveň zpomalí hlavní rotační kartáč. Sníží se tím spotřeba energie a Neato zvládne uklidit velké plochy na jedno nabití. V režimu ECO je Neato nejtišší. Režim je vhodný pro úklid hladkých podlah a velkých prostor.

EXTRA CARE NAVIGATION

Nastavení EXTRA CARE NAVIGATION režimu vysavače. Nastavení tohoto režimu je vhodné, pokud máte doma speciální nábytek, který vyžaduje extra citlivé zacházení. Neato se pohybuje ještě obezřetněji a opatrněji podél nábytku a předmětů na podlaze.

PŘÍSLUŠENSTVÍ

Informace o příslušenství a náhradních dílech pro váš Neato robot najdete na www.neatorobotics.cz.

Vždy nakupujte pouze originální příslušenství a díly Neato Genuine:

- Baterie
- Filtry
- Kartáče
- Hraniční pásky
- Čistící hřeben
- Nádobka na prach
- Nabíjecí základna

Používání neoriginálního příslušenství a dílů může způsobit poškození vašeho robota a zapříčinit ztrátu záruky.

Doporučený harmonogram výměny příslušenství:

- Filtry - každé 1-2 měsíce
- Baterie – každých 12-18 měsíců

ZÁRUKA

Záruční doba na robotický vysavač Neato, zakoupený v síti oficiální distribuce v České republice, činí 24 měsíců od jeho zakoupení.

Minimální životnost baterie je 6 měsíců.

Další podrobnosti a informace týkající se záručních podmínek najdete na www.neatorobotics.cz

Stav baterie

KONTROLKA BATERIE

STAV ROBOTA	BARVA LED KONTROLKY	VÝZNAM
Pracuje	Svítil zeleně	Baterie je nabitá.
	Svítil žlutě	Baterie je téměř vybitá a musí se nabít před pokračováním v úklidu.
	Svítil červeně	Baterie je úplně vybitá a musí se nechat plně nabít.
Nabíjí se	Pulsuje nebo svítí zeleně	Baterie se nabíjí a robot může začít uklízet.
	Pulsuje žlutě	Baterie je v režimu rychlého dobíjení a musí se plně nabít, než bude robot uklízet.
	Pulsuje červeně	Baterie je úplně vybitá a musí se nechat plně nabít.

Údržba vysavače Neato

DŮLEŽITÉ

Aby váš robot spolehlivě pracoval, potřebuje pravidelnou údržbu. Údržba zahrnuje kontrolu a čištění kartáčů a vysypávání nádoby na prach po každém úklidu nebo dle potřeby, v závislosti na prostředí, ve kterém robot pracuje. Pokud nebudete Neato pravidelně čistit, může dojít ke snížení účinnosti robota nebo k jeho poškození, které nemusí být kryto zárukou.

NÁDOBKNA NA PRACH A FILTRY

Po každém použití vyprázdněte nádobku na prach, vyčistěte průduchy/otvory nádoby a filtr. Filtr vyjmete uchopením držadla a zatáhnutím.

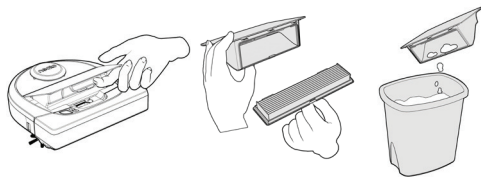

Pro čištění filtru můžete použít čistící hřeben (součást některých modelů).

Filtr vyměňte za nový po 1-2 měsících provozu, v případě potřeby i častěji.

KARTÁČE

Pokud má váš robot boční kartáček, sundejte jej a položte stranou. Poté sundejte chránič kartáče zatažením na obou stranách viz obrázek.

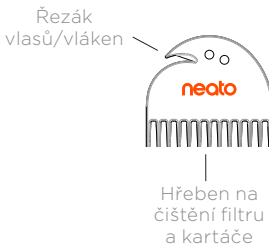
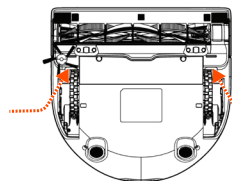

ZATÁHNĚTE NA OBOU STRANÁCH SOUČASNĚ

Pro snadné odstranění namotaných vlasů a nečistot z kartáče použijte řezák na čistícím hřebenu. Očistěte nečistoty z koncovek kartáče i prostorů ve vysavači, ve kterých je kartáč usazen. Vložte zpět do robota očištěný kartáč i jeho chránič.

HORNÍ ČÁST ROBOTA

Očistěte horní kryt robota i oblast okolo laseru suchým, měkkým, bavlněným hadříkem.

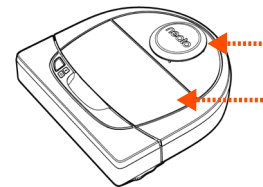

SENZORY

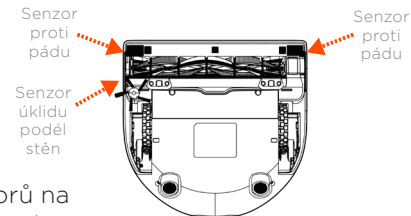

Použijte suchou vatovou tyčinku pro očištění senzorů na spodní straně robota.



POZNÁMKA

Podívejte se na video návody, jak správně provádět údržbu vašeho robota Neato na www.neatorobotics.com/support

Řešení problémů

 LED Batterie	Co to znamená	Jak postupovat
Bliká červeně	Baterie robota vykazuje chybu	Nechte robota nabíjet v nabíjecí základně. Pokud se baterie nenabije za 5 hodin nebo stále bliká kontrolka LED červeně, kontaktujte zákaznický servis.
 Autom. úklid a Spot Clean LED	Co to znamená	Jak postupovat
Bliká červeně	Pro zajištění vysoké účinnosti úklidu, je třeba vašeho robota řádně vyčistit	Postupujte dle následujících kroků, abyste se ujistili, že je robot před dalším úklidem dobře vyčištěný: 1 - Ujistěte se, že jsou filtr a nádobka na prach čisté a správně umístěné ve vysavači. 2 - Ujistěte se, že je prachová nádobka správně vložena ve vysavači a doléhá. Pokud je nádobka na prach správně vložena, její horní strana je zarovnána s horní částí robota. 3 - Ujistěte se, že jsou kartáče i koncovky kartáče čisté, bez namotaných nečistot a prachu. V případě potřeby vše řádně očistěte. 4 - Ujistěte se, že v jamkách pro kola nejsou žádné nečistoty. Stiskněte tlačítko Start pro spuštění robota. Pokud má robot problémy, postupujte dle dvou níže uvedených bodů: 5 - Použitím suché vatové tyčinky očistěte otvory pod krytem laseru kolem dokola v každém směru. Dejte pozor, abyste vatovou tyčinkou nezasáhli žádnou čočku (otvor) laseru. 6 - Použitím suché vatové tyčinky očistěte senzory proti pádu na spodní straně vysavače. Stiskněte tlačítko Start pro spuštění robota. 7 - Stisknutím a přidržením tlačítka Start po dobu 15 sekund restartujete robota. Všechny kontrolky na robotovi zhasnou. Stiskněte nyní tlačítko Start pro zapnutí robota.
Svítil červeně	Neato robot má potíže s navigací v prostoru. Možné důvody jsou: <ul style="list-style-type: none">• Laser je blokován.• Potíže s rozpoznáním podlahy.• Senzory jsou špinavé nebo nefungují správně.• Kola nebo kartáče jsou znečištěné.	Postupujte dle následujících instrukcí. Ujistěte se: 1 - V prostoru se nic nezměnilo od chvíle, kdy robot začal aktuální úklid (např. posunutí nábytku, zavření dveří, přenesení robota do jiné místnosti) 2 - Jamky pro kola nejsou zanesena nečistotami. 3 - Baterie je nabitá. 4 - Pokud potíže přetrvávají, restartujte robota stisknutím a přidržením tlačítka Start po dobu 15 sekund. Robot se vypne a všechny kontrolky zhasnou. Stiskněte opět tlačítko Start pro zapnutí robota. Zkuste nyní spustit robota stiskem tlačítka Start. Pokud má robot stále problém, postupujte takto: 5 - Ujistěte se, že je laser volný a čistý od prachu či dalších nečistot. Suchou vatovou tyčinkou projedte prostory pod krytem laseru, abyste je očistili. Dejte přitom pozor, abyste vatovou tyčinkou nezasáhli žádnou čočku (otvor) laseru. 6 - Profoukněte oblast laseru stlačeným vzduchem v krátkých intervalech a ve vzdálenosti 15 cm od laseru. Nechte robota plně nabít a poté jej zkuste opět spustit. Pokud problém přetrvává, kontaktujte prosím zákaznickou linku.

Řešení problémů



WiFi LED

Pomalou pulzuje modrá

Rychle bliká modrá

Rychle bliká červená

Svítil modrá

Nesvítil vůbec

Co to znamená

Software app

Připojování

Error připojení

Připojeno

Odpojeno od WiFi

Jak postupovat

Neato je připravené na připojení k WiFi

Neato se připojuje k WiFi

Nepodařilo se připojit Neato k WiFi síti. Zkuste resetovat Neato a nové připojení.

Neato je připojeno k WiFi a můžete jej ovládat pomocí Neato app

1 - Restartujte Neato přidržetím tlačítka Start po dobu 15 sekund. Poté jej opět zapněte stiskem tlačítka Start na těle robota. Zkontrolujte v Neato app, zda se podařilo Neato přihlásit k WiFi síti.

2 - Pokud nepomohlo řešení v bodu 1, odstraňte Neato z Neato app, resetujte jej a opět jej připojte k WiFi síti (viz postup v návodu).

„Robot offline“ zpráva v Neato app

Robot se odpojil od WiFi

Neato se může odpojit od WiFi, pokud není signál WiFi stabilní nebo je slabší. Robot se opět připojí k síti WiFi, jakmile bude dostatečně silný signál.

Pokud se Neato samo nepřipojí, postupujte následovně:

1 - Zkontrolujte, zda je WiFi síť, ke které je robot připojený, funguje a signál je dostatečně silný po celé domácnosti.

2 - Restartujte Neato přidržetím tlačítka Start po dobu 15 sekund. Poté jej opět zapněte stiskem tlačítka Start na těle robota. Zkontrolujte v Neato app, zda se podařilo Neato přihlásit k WiFi síti.

3 - Pokud nepomohlo řešení v bodu 1, odstraňte Neato z Neato app, resetujte jej a opět jej připojte k WiFi síti (viz postup v návodu).

„It seems you are not connected to the internet“ (Nejste připojeni k internetu) zpráva v Neato app

Váš telefon/tablet, kde máte Neato app není připojen k WiFi či datové síti

Zkontrolujte dostupnost WiFi sítě či datové sítě a připojte váš telefon/tablet, abyste mohli Neato ovládat pomocí Neato app

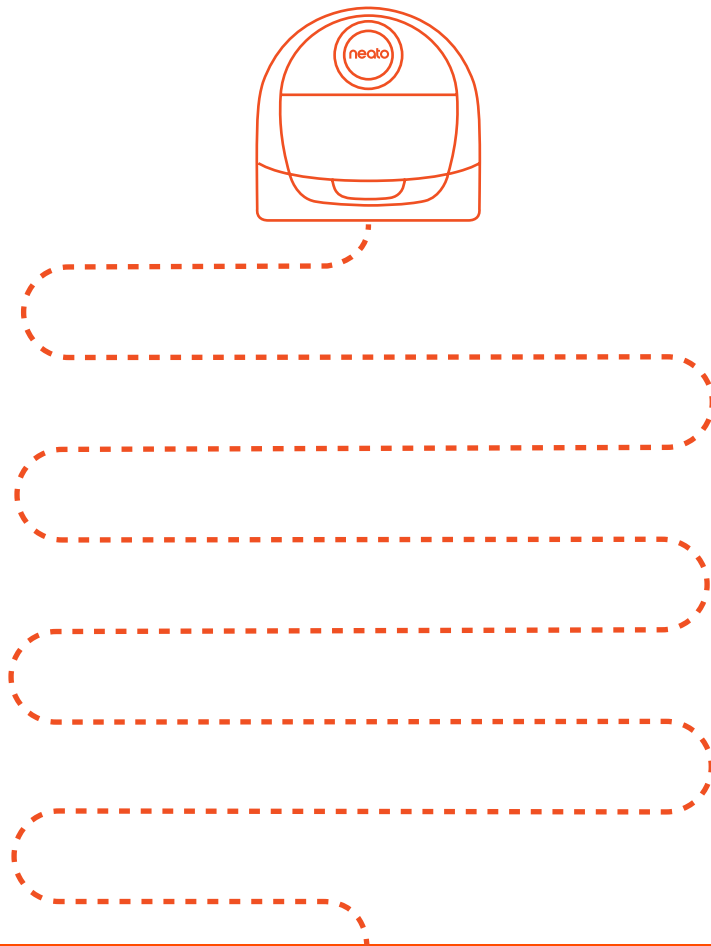

BLAKAR trading s.r.o.

Azalková 1272, 252 42 Horní Jirčany - Jesenice u Prahy
tel.: +420 606 839 644, 606 377 814, e-mail: info@blakar.cz

NeatoRobotics.cz

515-0057 Rev 2