

OPERATING MANUAL

РУКОВОДСТВО ПО ЭКСПЛУАТАЦИИ

PRIRUČNIK ZA UPOTREBU

NÁVOD K POUŽITÍ

HASZNÁLATI UTASÍTÁS

INSTRUKCJA OBSŁUGI

PREVÁDZKOVÁ PRÍRUČKA

PRIROČNIK ZA UPORABO

ASSEMBLY

СБОРКА

SASTAVLJANJE

MONTÁŽ

ÖSSZESZERELÉS

MONTÁŽ

MONTÁŽ

SESTAVNI DELI

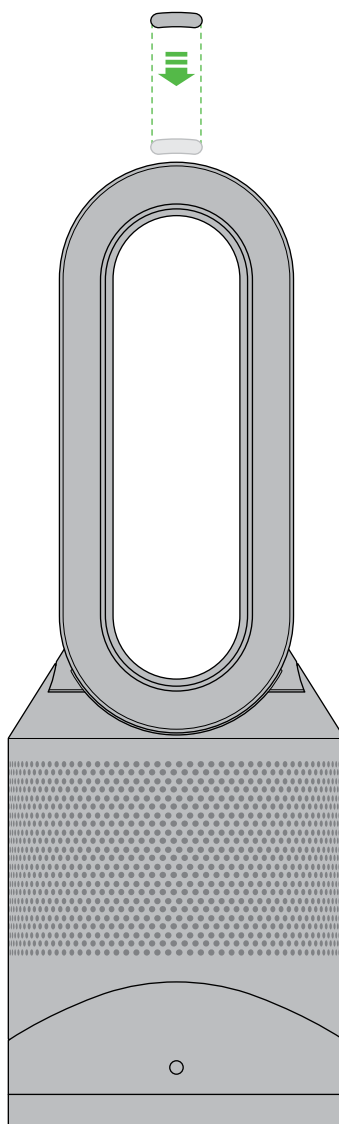

REGISTER YOUR GUARANTEE TODAY

ВЫ МОЖЕТЕ ЗАРЕГИСТРИРОВАТЬ ИЗДЕЛИЕ

REGISTRIRAJTE SVOJE JAMSTVO DANAS

ZAREGISTRUJTE SI ZÁRUKU JEŠŤ DNES

REGISZTRÁLJA GARANCIÁJÁT MA.

ZAREJESTRUJ GWARANCJĘ DZISIAJ

ZAREGISTRUJTE SI SVOJU ZÁRUKU EŠTE DNES

REGISTRIRAJTE VAŠO GARANCIJO ŠE DANES



DYSON CUSTOMER CARE

THANK YOU FOR CHOOSING TO BUY A DYSON APPLIANCE.

After registering your free 2 year guarantee, your Dyson appliance will be covered for parts and labour (excluding filters) for 2 years from the date of purchase, subject to the terms of the guarantee. If you have any questions about your Dyson appliance, call the Dyson Helpline with your serial number and details of where/when you bought the appliance. Most questions can be solved over the phone by one of our trained Dyson Helpline staff.

Your serial number can be found on your rating plate which is on the base of the appliance.

СЕРВИС ДАЙСОН

БЛАГОДАРИМ ЗА ВЫБОР УСТРОЙСТВА DYSON.

Ваше устройство Dyson находится на гарантийном обслуживании в течение 2 лет с момента покупки (за исключением фильтров), в соответствии с условиями и исключениями, указанными в данной инструкции по эксплуатации. Если у вас возникнут какие-либо вопросы, позвоните в Службу Поддержки Клиентов Dyson, укажите серийный номер вашего устройства и где и когда вы его купили. Большинство вопросов можно уладить по телефону с одним из квалифицированных сотрудников Службы Поддержки Клиентов Dyson.

Серийный номер изделия находится на оборотной стороне основания.

KORISNIČKA PODRŠKA TVRTKE DYSON

ZAHVALJUJEMO VAM NA ODABIRU UREĐAJA DYSON.

Nakon registriranja svojeg besplatnog 2-godišnjeg jamstva, vaš Dyson uređaj bit će obuhvaćen jamstvom za dijelove i servisiranje (ne uključujući filtre) 2 godine od datuma kupnje, podložno uvjetima u jamstvu. Ako imate bilo kakva pitanja o svojem Dyson uređaju, nazovite korisničku podršku tvrtke Dyson te navedite serijski broj i pojedinosti o mjestu i vremenu kupnje uređaja. Većina se pitanja može riješiti telefonski pomoću našeg osoblja korisničke podrške tvrtke Dyson. Serijski broj nalazi se na pločici s tehničkim podacima na dnu uređaja.

ZÁKAZNICKÁ LINKA SPOLEČNOSTI DYSON

DĚKUJEME, ŽE JSTE ZAKOUPILI SPOTŘEBIČ DYSON.

Po registraci dvouleté záruky vám budou podle záručních podmínek hrazeny díly ke spotřebiči Dyson a související práce (kromě filtrů) po dobu 2 let od data nákupu. Máte-li jakékoli dotazy ohledně svého spotřebiče Dyson, kontaktujte zákaznickou linku společnosti Dyson, sdělte sériové číslo svého spotřebiče a informace o místě a datu jeho zakoupení. Většinu otázek dokáže náš školený personál zákaznické linky Dyson vyřešit telefonicky.

Výrobní číslo naleznete na spodní straně spotřebiče.

A DYSON ÜGYFÉLSZOLGÁLATA

KÖSZÖNJÜK, HOGY A DYSON KÉSZÜLÉKÉT VÁLASZTOTTA.

Miután regisztrált a 2 éves ingyenes garanciára, Dyson készülékére (a szűrők kivételével) 2 éves alkatrész- és javítási garanciát nyújtunk a vásárlás napjától kezdődően, a garanciális feltételekben leírtak szerint. Ha kérdése van Dyson készülékével kapcsolatban, hívja a Dyson ügyfélszolgálatát, és adja meg a készülék sorozatszámát, valamint a vásárlás helyét és időpontját. A legtöbb kérdés megválaszolható telefonon, az ügyfélszolgálat felkészült munkatársainak segítségével. A sorszámot a készülék alján találja meg.

INFOLINIA

DZIĘKUJEMY ZA ZAKUP URZĄDZENIA DYSON.

Po zarejestrowaniu dwuletniej bezpłatnej gwarancji urządzenie firmy Dyson będzie nią objęte w zakresie części i robocizny (z wyłączeniem filtrów) przez okres 2 lat od daty zakupu zgodnie z określonymi w niej warunkami. W razie pytań dotyczących urządzenia firmy Dyson należy się skontaktować z Infolinią Dyson, podając numer seryjny oraz informacje dotyczące miejsca i daty zakupu urządzenia. Na większość pytań wyszkoleni pracownicy Infolinii Dyson mogą udzielić odpowiedzi telefonicznie.

Numer seryjny znajduje się na podstawie urządzenia.

STAROSTLIVOST' SPOLOČNOSTI DYSON

O ZÁKAZNÍKOV

ĎAKUJEME, ŽE STE SA ROZHODLI ZAKÚPIŤ SI SPOTREBIČ DYSON.

Po zaregistrovaní bezplatnej 2-ročnej záruky bude vášmu spotrebiču Dyson od dátumu nákupu plynúť 2-ročná záruka na diely a prácu (okrem filtrov). Plnenie je podmienené záručnými podmienkami. Ak sa chcete v súvislosti so svojím spotrebičom Dyson čokoľvek spýtať, kontaktujte zákaznickú linku Dyson, kde uvedte sériové číslo a podrobnosti o mieste a čase nákupu spotrebiča. Naš vyškolený personál na zákaznickej linke Dyson dokáže väčšinu otázok vyriešiť cez telefón.

Sériové číslo nájdete na výkonnostnom štítku umiestnenom v základni spotrebiča.

DYSONOVA POMOČ UPORABNIKOM

HVALA, KER STE SE ODLOČILI ZA NAKUP NAŠEGA IZDELKA.

Potem ko ste registrirali 2-letno brezplačno garancijo, kritje za dele in popravilo (brez filtrov) po določilih v tej garanciji za vaš aparat Dyson velja 2 leti od datuma nakupa. Če imate kakršna koli vprašanja glede aparata Dyson, pokličite tehnično podporo Dyson in navedite serijsko številko aparata ter podrobno lokacijo in datum nakupa. Večino vprašanj je mogoče rešiti po telefonu z našimi sodelavci za tehnično podporo pri Dysonu.

Serijsko številko najdete na napisni ploščici na dnu aparata.

This illustration is for example purposes only.

Данный номер является образцом.

Ova ilustracija služi isključivo kao primjer.

Tato ilustrace slouží pouze jako příklad.

Ez az illusztráció csak szemléltetési célt szolgál.

Ta ilustracja służy wyłącznie jako przykład.

Obrazok služi len ako príklad.

Za ponazoritev.

Note your serial number for future reference.

Запишите ваш серийный номер на будущее.

Zapišite svoj serijski broj radi buduće upotrebe.

Poznamenejte si sériové číslo pro budoucí použití.

Jegyezze fel a sorozatszámot szűkség esetére.

Należy zapisać numer seryjny, aby móc później z niego korzystać.

Sériové číslo si poznačte pre budúcnosť poznačte.

Registrirajte vašo garancijo še danes.

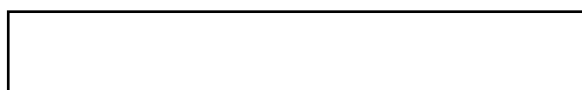

IMPORTANT SAFETY INSTRUCTIONS

BEFORE USING THIS APPLIANCE READ ALL INSTRUCTIONS AND CAUTIONARY MARKINGS IN THIS MANUAL AND ON THE APPLIANCE

When using an electrical appliance, basic precautions should always be followed, including the following:

WARNING

THE APPLIANCE AND THE REMOTE CONTROL BOTH CONTAIN MAGNETS.

1. Pacemakers and defibrillators may be affected by strong magnetic fields. If you or someone in your household has a pacemaker or defibrillator, avoid placing the remote control in a pocket or near to the device.
2. Credit cards and electronic storage media may also be affected by magnets and should be kept away from the remote control and the top of the appliance.

WARNING

These warnings apply to the appliance, and also where applicable, to all tools, accessories, chargers or mains adaptors. TO REDUCE THE RISK OF FIRE, ELECTRIC SHOCK, OR INJURY:

3. When used in heating mode the appliance is hot when in use and for a short period after use. To avoid burns, do not let bare skin touch hot surfaces. When moving the appliance hold it by the base, not the air loop amplifier.
4. Keep combustible materials, such as furniture, pillows, bedding, papers, clothes and curtains, at least 0.9m (3 feet) from the front of the appliance and keep them away from the sides and rear when the appliance is plugged in.
5. Use only as described in this Dyson Operating Manual. Do not carry out any maintenance other than that shown in this manual, or advised by the Dyson Helpline. Any other use not recommended by the manufacturer may cause fire, electric shock, or injury to persons.
6. Ensure appliance is fully assembled in line with the instructions before use. Do not dismantle the appliance or use without the loop amplifier fitted.
7. Do not allow to be used as a toy. Close attention is necessary when used by or near children. Children of less than 3 years should be kept away unless continuously supervised. Children should be supervised to ensure that they do not play with the appliance and remote control.
8. Children aged from 3 years and less than 8 years shall only switch on/off the appliance provided that it has been placed or installed in its intended normal operating position and they have been given supervision or instruction concerning use of the appliance in a safe way and understand the hazards involved. Children aged from 3 years and less than 8 years shall not plug in, regulate and clean the appliance or perform user maintenance. CAUTION – Some parts of this product can become very hot and cause burns. Particular attention has to be given where children and vulnerable people are present.
9. This Dyson appliance can be used by children aged from 8 years and above and persons with reduced physical, sensory or reasoning capabilities, or lack of experience and knowledge, only if they have been given supervision or instruction by a responsible person concerning use of the appliance in a safe way and understand the hazards involved. Cleaning and user maintenance should not be performed by children without supervision.
10. Suitable for dry locations ONLY. Do not use outdoors or on wet surfaces. Do not use in bathrooms, laundry areas or similar indoor locations. Never locate the appliance where it may fall into a bath or other water container. Do not use or store where it may get wet or in the immediate surroundings of a bath, a shower, or a swimming pool.
11. This appliance has hot parts inside. Do not use it in areas where petrol, paint, or flammable liquids are used or stored or where their vapours are present. Do not use in conjunction with or directly next to an air freshener or similar products.
12. Do not locate directly below a mains electricity supply socket.
13. Always plug directly into a wall socket. Never use with an extension cable as overloading may result in the cable overheating and catching fire.
14. Do not handle any part of the plug or appliance with wet hands.

15. Do not use with a damaged cable or plug. If the supply cable is damaged it must be replaced by Dyson, its service agent or similarly qualified person in order to avoid a hazard.
16. Do not unplug by pulling on the cable. To unplug, grasp the plug, not the cable.
17. Do not stretch the cable or place the cable under strain. Keep cable away from heated surfaces.
18. Do not route the cable under furniture or appliances. Do not cover cable with throw rugs, runners or similar coverings. Arrange cable away from traffic area and where it will not be tripped over.
19. To prevent a possible fire, do not use with any opening or exhaust blocked, and keep free of dust, lint, hair, and anything that may reduce airflow. Do not put any object into the inlet grill or the exhaust opening as this may cause an electric shock or fire, or damage the appliance.
20. Do not use on soft surfaces, such as a bed, where openings may become blocked.
-  21. In order to avoid overheating and fire hazard, do not cover the appliance.
22. Turn off all controls before unplugging.
23. Do not use any cleaning agents or lubricants on this appliance. Unplug before cleaning or carrying out any maintenance.
24. If there is a loose fit between the plug and the socket or the plug becomes very hot, the socket may need to be replaced. Check with a qualified electrician to replace the socket.
25. **WARNING: Chemical Burn and Choking Hazard.** Keep batteries away from children. This product contains a lithium button/coin cell battery. If a new or used lithium button/coin cell battery is swallowed or enters the body, it can cause severe internal burns and can lead to death in as little as 2 hours. Always completely secure the battery compartment. If the battery compartment does not close securely, stop using the product, remove the batteries, and keep it away from children. If you think batteries might have been swallowed or placed inside any part of the body, seek immediate medical attention.
26. If the appliance is not working as it should, has received a sharp blow, has been dropped, damaged, left outdoors, or dropped into water, do not use and contact the Dyson Helpline.

27. Contact the Dyson Helpline when service or repair is required. Do not disassemble the appliance as incorrect reassembly may result in an electric shock or fire.
28. Do not put any object into openings or the inlet grille. Do not use with any opening blocked; keep free of dust, lint, hair, and anything that may reduce airflow.
29. Always carry the appliance by the base, do not carry it by the loop amplifier.
30. To avoid a tripping hazard wind the cable when not in use.
31. Do not use near furnaces, fireplaces, stoves or other high temperature heat sources.
32. Do not use in conjunction with or directly next to an air freshener or similar products. Do not spray or apply perfumes directly on or near the filter. Keep essential oils and chemicals away from the appliance.
33. The appliance should not be forcefully turned or oscillated, under any circumstances. This will cause damage to the oscillation mechanism.
34. When removing or replacing the filter, take care to keep your fingers clear.

IMPORTANT SAFETY FEATURES

For your safety this appliance is fitted with automatic cut-out switches that operate if it tips over or overheats. If the switches operate, unplug the appliance and allow it to cool. Before restarting, check and clear any blockages and ensure the appliance is on a solid level surface.

READ AND SAVE THESE INSTRUCTIONS

This Dyson appliance is intended for household use only.

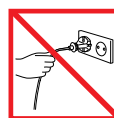

Do not pull on the cable.



In order to avoid overheating and fire hazard, do not cover the appliance.

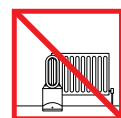

Do not store near heat sources.



Do not carry by the air loop amplifier. The air loop amplifier is not a handle.



Do not use near naked flames.



Do not spray scented products such as air freshener or perfume near the filter or the appliance.

ВАЖНЫЕ ИНСТРУКЦИИ ПО ТЕХНИКЕ БЕЗОПАСНОСТИ

**ПЕРЕД ИСПОЛЬЗОВАНИЕМ
УСТРОЙСТВА ПРОЧИТАЙТЕ ВСЕ
ИНСТРУКЦИИ И ПРЕДУПРЕЖДЕНИЯ
В ДАННОМ РУКОВОДСТВЕ И
НА УСТРОЙСТВЕ**

При пользовании электроприбором необходимо всегда соблюдать основные меры предосторожности, включая те, что приведены ниже:

ПРЕДУПРЕЖДЕНИЕ УСТРОЙСТВО И ПУЛЬТ ДИСТАНЦИОННОГО УПРАВЛЕНИЯ СОДЕРЖАТ МАГНИТЫ.

1. Кардиостимуляторы и дефибрилляторы могут подвергаться сильному электромагнитному полю. Если Вы или кто-то из Вашей семьи, друзей использует кардиостимулятор или дефибриллятор, избегайте близкого контакта с пультом дистанционного управления и не носите его с собой в кармане.
2. Магниты могут также оказать неблагоприятное воздействие на кредитные карты и электронные носители информации, поэтому эти предметы следует держать на некотором расстоянии от пульта дистанционного управления и верхней части устройства.

ПРЕДУПРЕЖДЕНИЕ

Эти предупреждения относятся к устройству, а также к любым съемным приспособлениям, принадлежностям, зарядным устройствам и адаптерам питания в случаях, где они применимы. **ВО ИЗБЕЖАНИЕ РИСКА ВОЗГОРАНИЯ, ПОРАЖЕНИЯ ЭЛЕКТРИЧЕСКИМ ТОКОМ ИЛИ ПОЛУЧЕНИЯ ТРАВМЫ:**

3. Когда устройство используется в режиме обогревателя, оно нагревается и продолжает быть теплым некоторое время после использования. Во избежание ожогов не касайтесь горячих поверхностей. При перемещении устройства держите его за основание, а не за овал.

4. Держите подверженные возгоранию предметы, такие как мебель, подушки, постельные принадлежности, бумага, одежда и шторы, на расстоянии не менее 0,9 м от передней части устройства и на достаточно большом расстоянии от боковых и задних сторон, когда устройство подключено к источнику питания.
5. Не выполняйте работы по обслуживанию, кроме указанных в данном руководстве или рекомендованных службой поддержки компании Dyson. Любое другое использование, не рекомендуемое изготовителем, может привести к пожару, поражению электрическим током или травмам.
6. Перед использованием убедитесь в том, что сборка устройства выполнена в точном соответствии с инструкциями. Не разбирайте устройство и не используйте его без прикрепленного овала.
7. Не разрешайте детям играть с устройством. Устройство не является игрушкой. Будьте крайне осторожны при использовании устройства детьми или поблизости от них. Дети младше 3 лет должны быть под присмотром взрослых, если находятся рядом с устройством. Не позволяйте детям играть с устройством и пультом дистанционного управления.
8. Дети от 3 до 8 лет могут только включать/выключать устройство, если оно размещено и установлено в нормальном рабочем положении. Дети должны получить соответствующие инструкции и знать, как правильно использовать устройство, чтобы избежать опасности. Дети от 3 до 8 лет не должны включать устройство в электрическую сеть, регулировать, очищать или чинить устройство. **ВНИМАНИЕ.** – Некоторые компоненты устройства могут быть очень горячими и вызвать ожоги. Проявите осторожность, если в области работы устройства находятся дети или люди, требующие особого внимания.
9. Дети в возрасте от 8 лет, лица с ограниченными физическими, сенсорными или умственными возможностями, а также лица, не имеющие достаточного опыта и знаний, могут использовать это устройство Dyson только в

- присутствии человека, отвечающего за их безопасность, или после получения от ответственного лица инструкций по безопасному использованию устройства при условии понимания существующих рисков. Очистка и обслуживание устройства не должны выполняться детьми без присмотра.
10. Предназначено для использования **ТОЛЬКО** в сухих местах. Не используйте на улице или на влажных поверхностях. Не используйте в ваннных комнатах, местах для стирки и помещениях для схожих целей. Не размещайте устройство в местах, где оно может упасть в ванну или другой контейнер с водой. Не используйте и не храните устройство в местах, где на него может попасть влага, в непосредственной близости от ванны, душа или бассейна.
 11. Внутри устройства имеются горячие детали. Не используйте устройство в местах использования или хранения бензина, красок или легковоспламеняющихся жидкостей, а также в помещениях, где могут присутствовать пары этих веществ. Не используйте вместе с освежителями воздуха или аналогичными продуктами.
 12. Не устанавливайте устройство непосредственно под настенной розеткой.
 13. Включайте устройство непосредственно в настенную розетку. Не используйте удлинитель, поскольку перегрузка может привести к перегреву и возгоранию кабеля.
 14. Не касайтесь устройства или вилки кабеля питания влажными руками.
 15. Не используйте устройство с поврежденным кабелем электропитания или вилкой. Для обеспечения безопасной эксплуатации замену поврежденного кабеля должен осуществлять специалист Dyson, сервисный агент Dyson или специалист соответствующей квалификации.
 16. При выключении устройства не дергайте за кабель. Отключая устройство от сети, беритесь за вилку, а не за кабель.
 17. Не натягивайте кабель. Держите его вдали от нагретых поверхностей.
 18. Во избежание несчастных случаев и повреждений, не протягивайте сетевой кабель под ковровыми покрытиями и в местах, где ходят люди.
 19. Для предотвращения возможного возгорания не эксплуатируйте устройство с закрытым входным или выходным отверстием, очищайте от пыли, ворса, волос и других предметов, которые могут привести к снижению потока воздуха. Не помещайте никакие предметы в решетку на входном отверстии или в выходное отверстие, поскольку это может привести к поражению электрическим током, пожару или повреждению устройства.
 20. Не эксплуатируйте устройство на мягких поверхностях, таких как кровать, поскольку в этом случае его отверстия могут оказаться заблокированными.
 -  21. Во избежание перегрева и возгорания не накрывайте устройство.
 22. Прежде чем отключить устройство от сети, выключите все элементы управления.
 23. Не используйте для обслуживания устройства какие-либо чистящие средства или смазки. Перед чисткой или выполнением техобслуживания отключайте устройство от электросети.
 24. Если отсутствует плотный контакт между вилкой и электрической розеткой или вилка становится очень горячей, необходимо заменить электрическую розетку. Для замены электрической розетки обратитесь к квалифицированному электрику.
 25. **ПРЕДУПРЕЖДЕНИЕ.** Опасность получения химического ожога и удушья. Храните батареи от пульта ДУ в недоступном для детей месте. Данное изделие содержит литиевую плоскую круглую батарею. Если проглотить новую или использованную литиевую плоскую круглую батарею, это может вызвать тяжелые внутренние ожоги, а также привести к смерти в течение 2 часов. Всегда надежно закрывайте отсек для батарей. Если отсек для батарей не закрывается, не используйте изделие, извлеките батареи и храните их в недоступном для детей месте. При наличии подозрений, что кто-либо проглотил батарею, незамедлительно обратитесь к врачу.
 26. Если устройство не работает как следует, если оно повреждено, влажное или упало в воду, если есть запах гари, дыма, не используйте его. Обратитесь в службу поддержки компании Dyson для ремонта или замены.

27. При необходимости проведения обслуживания или ремонта обратитесь в службу поддержки компании Dyson. Не разбирайте устройство самостоятельно. Это может стать причиной пожара или поражения электрическим током.
28. Не вставляйте никакие предметы в отверстия. Не используйте устройство, если его отверстия заблокированы; следите за тем, чтобы пыль, мусор, волосы и пр. не мешали свободному прохождению воздушного потока.
29. Переносите устройство только за основание, а не за овал.
30. Во избежание падения, сматывайте кабель, если устройство не используется.
31. Не используйте вентилятор вблизи нагревателей, каминов, печей и других источников тепла.
32. Не используйте вместе с освежителями воздуха или аналогичными продуктами. Не распыляйте аэрозоли непосредственно на фильтр или рядом с ним, не наносите на него парфюмерные средства. Не храните эфирные масла и химические вещества рядом с устройством.
33. Ни в коем случае не следует поворачивать или наклонять устройство с усилием. Это может привести к повреждению механизма наклона.
34. При извлечении или замене фильтра ваши пальцы должны быть чистыми.

ВАЖНАЯ ИНФОРМАЦИЯ О ЗАЩИТНЫХ СРЕДСТВАХ

Для вашей безопасности устройство оснащено автоматическими выключателями, которые срабатывают при переворачивании или перегреве. При срабатывании переключателей отсоедините устройство от электросети и дайте ему остыть. Перед повторным включением устройства проверьте его отверстия, устраните блокирующие предметы и убедитесь, что устройство находится на ровной и твердой поверхности.

ПРОЧИТАЙТЕ И СОХРАНИТЕ ДАННЫЕ ИНСТРУКЦИИ

Данное устройство предназначено только для бытового пользования.



Не тяните за шнур.



Во избежание перегрева и возгорания не накрывайте устройство.

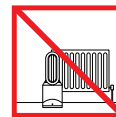

Не храните и не включайте устройство вблизи источников тепла.



Не переносите устройство, держа его за усилитель воздушного контура. Усилитель воздушного контура не является ручкой для переноса.



Не используйте устройство вблизи открытого огня.



Не распыляйте ароматические аэрозоли, такие как освежители воздуха или парфюмерия, непосредственно рядом с фильтром или устройством.

HR

VAŽNE SIGURNOSNE UPUTE

**PRIJE UPOTREBE OVOG UREĐAJA
PROČITAJTE SVE UPUTE I OZNAKE
UPOZORENJA U OVOM PRIRUČNIKU I
NA UREĐAJU**

Pri uporabi električnog uređaja uvijek je potrebno poštovati osnovne mjere opreza, uključujući sljedeće:



UPOZORENJE

UREĐAJ I DALJINSKI UPRAVLJAČ
SADRŽAVAJU MAGNETE

1. Snažna magnetska polja mogu utjecati na elektrostimulatore srca i defibrilatore. Ako vi ili netko u vašem kućanstvu ima elektrostimulator srca ili defibrilator, izbjegavajte postavljanje daljinskog upravljača u džep ili blizu uređaja.
2. Magneti mogu utjecati i na kreditne kartice i elektroničke medije za pohranu te ih treba držati podalje od daljinskog upravljača i vrha uređaja.



UPOZORENJE

Ova se upozorenja odnose na uređaj i, ako je primjenjivo, na sve nastavke, dodatke, punjače ili prilagodnike napajanja.
**DA BISTE SMANJILI RIZIK OD POŽARA,
ELEKTRIČNOG UDARA ILI OZLJEDE:**

3. Pri upotrebi u modu za grijanje, uređaj je vruć dok se upotrebljava i tijekom kratkog razdoblja nakon upotrebe. Kako biste izbjegli opekline, nemojte dopustiti da nezaštićena koža dodiruje vruće površine. Pri pomicanju uređaja držite ga za bazu, ne za pojačivač kruženja zraka.
4. Zapaljive materijale, kao što su namještaj, jastuci, posteljina, papiri, odjeća i zastori držite barem 0,9 m od prednjeg dijela uređaja i držite ih podalje od bočnih i stražnje strane dok je uređaj uključen.
5. Upotrebljavajte samo na način koji je opisan u ovom Priručniku za upotrebu tvrtke Dyson. Ne vršite održavanje osim onoga što je prikazano u ovom priručniku ili ako vas je uputila korisnička podrška tvrtke Dyson. Svaka druga upotreba koju nije preporučio proizvođač može prouzročiti požar, strujni udar ili tjelesne ozljede.
6. Pobrinite se da je uređaj potpuno sastavljen u skladu s uputama prije upotrebe. Nemojte rastavljati uređaj niti ga upotrebljavati bez postavljenog pojačivača kruženja.
7. Ne dopustite da se upotrebljava kao igračka. Potrebna je dodatna pažnja kad ga upotrebljavaju djeca ili se upotrebljava u njihovoj blizini. Djecu mlađu od 3 godine treba držati podalje ako nisu pod stalnim nadzorom. Djecu je potrebno nadgledati kako bi se osiguralo da se ne igraju uređajem i daljinskim upravljačem.
8. Djeca od 3 godine i mlađa od 8 godina smiju samo uključiti/isključiti uređaj uz uvjet da je postavljen u uobičajeni položaj za rad koji je za njega namijenjen te da ih se nadgleda ili su upućeni kako se koristiti uređajem na siguran način te razumiju opasnosti s tim povezane. Djeca od 3 do 8 godina ne smiju uključivati u utičnicu, regulirati niti čistiti uređaj niti obavljati korisničko održavanje. OPREZ – neki dijelovi ovog proizvoda mogu se jako zagrijati i prouzročiti opekline. Posebnu pažnju treba obratiti ako su prisutna djeca i osjetljivi ljudi.
9. Ovaj uređaj tvrtke Dyson mogu upotrebljavati djeca starija od 8 godina i osobe sa smanjenim fizičkim, osjetilnim sposobnostima ili sposobnostima rasuđivanja ili nedostatkom iskustva i znanja samo ako su pod nadzorom ili su dobili upute odgovorne osobe u vezi sa sigurnom upotrebom uređaja te ako shvaćaju pripadajuće opasnosti. Djeca ne bi smjela obavljati čišćenje i korisničko održavanje bez nadzora.
10. Prikladno SAMO za suha područja. Ne upotrebljavajte na otvorenom ni na mokrim površinama. Ne upotrebljavajte u kupaonicama, u praonicama rublja ni u sličnim zatvorenim prostorima. Nikad ne postavljajte uređaj na mjesta gdje bi mogao pasti u kadu ili u sličnu posudu s vodom. Ne upotrebljavajte i ne spremajte na mjesta gdje se može smočiti ili u neposrednoj blizini kade, tuš kabine ili bazena.
11. Ovaj uređaj u sebi sadržava vruće dijelove. Ne upotrebljavajte u područjima gdje se upotrebljavaju ili pohranjuju benzin, boja ili zapaljive tekućine ili gdje su prisutne njihove pare. Ne upotrebljavajte zajedno s osvježivačem zraka ili sličnim proizvodima ili izravno pokraj njih.
12. Ne postavljajte izravno ispod električne utičnice za napajanje.
13. Uvijek ga uključite izravno u zidnu utičnicu. Nikada ga ne upotrebljavajte s produžnim kabelom jer zbog preopterećenja može doći do pregrijavanja kabela i zapaljenja.
14. Ne rukujte mokrim rukama niti jednim dijelom utikača ili uređaja.
15. Ne upotrebljavajte s oštećenim kabelom ili utikačem. U slučaju da je kabel za napajanje oštećen, mora ga zamijeniti predstavnik ili serviser tvrtke Dyson ili slično kvalificirana osoba kako bi se izbjegla opasnost.
16. Ne vucite kabel kako biste isključili uređaj iz utičnice. Kako biste isključili uređaj iz utičnice, uhvatite utikač, a ne kabel.
17. Ne rastežite kabel i ne postavljajte kabel pod opterećenje. Držite kabel podalje od površina koje se zagrijavaju.
18. Ne provlačite kabel ispod namještaja ili uređaja. Ne prekrivajte kabel tepisima, stazama ili sličnim prekrivkama. Kabel postavite tako da je udaljen od prometnog područja i tamo gdje se nitko neće o njega spotaknuti.
19. Kako biste spriječili mogući požar, ne upotrebljavajte uređaj dok je neki otvor ili ispuh blokiran te ga održavajte čistim od prašine, vlakana, kose i svega što bi moglo smanjiti protok zraka. Ne postavljajte predmete u rešetku usisa ili otvor ispuha jer bi to moglo prouzročiti strujni udar ili požar, ili oštetiti uređaj.
20. Ne upotrebljavajte uređaj na mekanim površinama, kao što je krevet gdje se otvori mogu blokirati.
-  21. Kako biste izbjegli pregrijavanje i opasnost od požara, ne prekrivajte uređaj.

22. Isključite sve upravljačke elemente prije isključivanja iz utičnice.
23. Ne upotrebljavajte sredstva za čišćenje i podmazivanje na ovom uređaju. Isključite iz utičnice prije čišćenja ili obavljanja održavanja.
24. Ako je spoj između utikača i utičnice labav ili se utikač jako zagrije, možda će biti potrebno zamijeniti utičnicu. Neka kvalificirani električar zamijeni utičnicu.
25. **UPOZORENJE:** Opasnost od kemijskih opekline i od gušenja. Držite baterije podalje od djece. Ovaj proizvod sadržava litijску gumbastu / okruglu bateriju. Ako se nova ili korištena litijška gumbasta / okrugla baterija proguta ili uđe u organizam, može prouzročiti ozbiljne unutarnje opekline i prouzročiti smrt za čak 2 sata. Uvijek u potpunosti osigurajte pretinac za baterije. Ako se pretinac za baterije ne zatvori do kraja, prekinite upotrebu proizvoda, uklonite baterije i držite ih podalje od djece. Ako mislite da su baterije možda progutane ili stavljene unutar nekog dijela tijela, odmah potražite liječničku pomoć.
26. Ako uređaj ne radi kao što bi trebao, pretrpio je snažan udarac, pao je, oštećen je, ostavljen je na otvorenom ili je pao u vodu, nemojte ga upotrebljavati i obratite se korisničkoj podršci tvrtke Dyson.
27. Obratite se korisničkoj podršci tvrtke Dyson ako je potreban servis ili popravak. Ne rastavljajte uređaj jer bi nepravilno ponovno sastavljanje moglo dovesti do strujnog udara ili požara.
28. Ne stavljajte predmete u otvore ili rešetku usisa. Ne upotrebljavajte dok je neki od otvora blokiran; održavajte čistim od prašine, vlakana, kose i ostaloga što bi moglo smanjiti protok zraka.
29. Uvijek nosite uređaj držeći ga za dno, nemojte ga nositi za pojačivač kruženja zraka.
30. Kako biste izbjegli opasnost od spoticanja, zamotajte kabel dok se ne upotrebljava.
31. Ne upotrebljavajte u blizini peći, kamina, štednjaka ni drugih izvora topline s visokom temperaturom.
32. Ne upotrebljavajte zajedno s osvježivačem zraka ili sličnim proizvodima ili izravno pokraj njih. Ne prskajte i ne nanosite parfeme izravno na filter ili u njegovoj blizini. Eterična ulja i kemikalije držite podalje od uređaja.
33. Uređaj se ne smije na silu okretati ili njihati,

ni u kojim okolnostima. To će prouzročiti oštećenje mehanizma njihanja.

34. Pri uklanjanju ili zamjenjivanju filtra, pobrinite se da držite prste podalje.

VAŽNE SIGURNOSNE ZNAČAJKE

Radi sigurnosti ovaj je uređaj opremljen automatskim prekidačima za prekid napajanja koji se aktiviraju ako se prevrne ili pregrije. Ako se prekidači aktiviraju, isključite uređaj iz utičnice i ostavite ga da se ohladi. Prije ponovnog pokretanja, provjerite ima li blokada i uklonite ih te se pobrinite da je uređaj na čvrstoj ravnoj površini.

PROČITAJTE I SPREMITE OVE UPUTE

Ovaj uređaj tvrtke Dyson namijenjen je samo za upotrebu u kućanstvu.

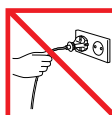

Ne potežite kabel.

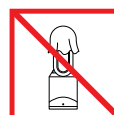

Kako biste izbjegli opasnost od pregrijavanja i požara, ne prekrivajte uređaj.

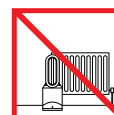

Ne skladištite u blizini izvora topline.



Ne nosite držeći za pojačivač kruženja zraka. Pojačivač kruženja zraka nije drška.

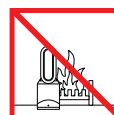

Ne upotrebljavajte u blizini otvorenog plamena.



Ne prskajte mirisnim proizvodima kao što je osvježivač zraka ili parfem u blizini filtra ili uređaja.

CZ

DŮLEŽITÁ BEZPEČNOSTNÍ UPOZORNĚNÍ

PŘED POUŽITÍM TOHOTO SPOTŘEBIČE SI PŘEČTĚTE VEŠKERÉ POKYNY A UPOZORNĚNÍ V TĚTO PŘÍRUČCE A NA SPOTŘEBIČI

Při použití elektrického zařízení dodržujte základní bezpečnostní opatření včetně následujících:



VAROVÁNÍ

SPOTŘEBIČ I DÁLKOVÉ OVLÁDÁNÍ OBSAHUJÍ MAGNETY.

1. Kardiostimulátory a defibrilátory mohou být ovlivněny silným magnetickým polem. Pokud vy nebo někdo ve Vaší domácnosti má

kardiostimulátor nebo defibrilátor, nenoste dálkové ovládání v kapse a nebudte delší dobu v blízkosti spotřebiče.

2. Kreditní karty a elektronická paměťová média mohou být ovlivněna magnety a měla by být uchovávána mimo dosah dálkového ovládání a spotřebiče.

VAROVÁNÍ

Tato upozornění platí pro spotřebič a také pro všechny nástroje, příslušenství, nabíječku a síťový adaptér, jsou-li k dispozici.

OMEZTE NEBEZPEČÍ VZNIKU POŽÁRU, ÚRAZU ELEKTRICKÝM PROUDEM NEBO ZRANĚNÍ:

3. V režimu topení během používání a ještě chvíli poté je povrch spotřebiče horký. Abyste se nepopálili, nedotýkejte se holou pokožkou horkých povrchů. Při přenášení držte spotřebič za jeho základnu, nikoliv za vzduchový ventilační prstenec.
4. Hořlavé materiály, například nábytek, polštáře, lůžkoviny, papíry, oděvy a záclony udržujte ve vzdálenosti alespoň 0,9 m od přední strany zapojeného přístroje a v dostatečné vzdálenosti od bočních stran a zadní strany.
5. Spotřebič používejte pouze v souladu s tímto návodem k použití. Údržbu provádějte pouze dle pokynů uvedených v tomto návodu k použití nebo dle rady zákaznické linky společnosti Dyson.
6. Před použitím ověřte, že je spotřebič kompletně sestaven v souladu s návodem k obsluze. Spotřebič nerozebírejte ani nepoužívejte bez ventilačního oválného prstence.
7. Zabráňte tomu, aby si s tímto spotřebičem hrály děti. Pokud je spotřebič používán dětmi nebo je umístěn v jejich blízkosti, je nutné zajistit dohled. Děti mladší 3 let se nesmí samy pohybovat v okolí spotřebiče nejsou-li neustále pod dohledem. Děti mějte pod dohledem; zajistíte tak, že si nebudou hrát se spotřebičem a dálkovým ovládáním.
8. Děti ve věku od 3 do 8 let mohou zapínat/vypínat spotřebič pouze za předpokladu, že byl umístěn nebo instalován v jeho zamýšlené normální provozní poloze a děti jsou pod dohledem nebo jim byly vysvětleny pokyny týkající se bezpečného použití tohoto spotřebiče a děti pochopily související rizika. Děti ve věku od 3 do 8 let nesmí spotřebič zapojovat, regulovat a čistit nebo provádět jeho údržbu. **UPOZORNĚNÍ** – Některé součásti tohoto spotřebiče mohou být velmi horké a mohou způsobit popálení. Zvláštní pozornost je třeba věnovat tam, kde jsou přítomny děti a osoby náchylné ke zranění.
9. Tento spotřebič společnosti Dyson mohou používat děti od věku 8 let a osoby se sníženými fyzickými, smyslovými a rozumovými schopnostmi, nebo nedostatkem znalostí a zkušeností pouze v případě, že jsou pod dozorem, nebo jim odpovědná osoba poskytla příslušné pokyny a informace týkající se bezpečného používání spotřebiče a možných rizik s ním spojených. Čištění a uživatelská údržba spotřebiče nesmí být prováděna dětmi bez dozoru.
10. Vhodné **POUZE** pro suché prostory. Nepoužívejte venku ani na mokřem povrchu. Nepoužívejte v koupelnách, prádelnách nebo v podobných vnitřních prostorách. Spotřebič nikdy neumísťujte tam, kde může spadnout do vany nebo jiné nádrže s vodou. Nepoužívejte a neskladujte spotřebič v místech, kde by mohl navlhnout nebo v bezprostřední blízkosti vany, sprchy nebo bazénu.
11. Uvnitř spotřebiče jsou horké části. Spotřebič nepoužívejte v místech, kde se používá nebo skladuje benzín, náterové hmoty nebo hořlavé kapaliny nebo kde se vyskytují jejich výpary. Nepoužívejte ve spojení s osvěžovačem vzduchu nebo podobnými výrobky či v jejich přímé blízkosti.
12. Neumisťujte přímo pod elektrickou zásuvku.
13. Vždy připojte přímo do zásuvky ve zdi. Nikdy nepoužívejte s prodlužovacím kabelem, přetížení může mít za následek přehřátí a vznícení kabelu.
14. Nemanipulujte s žádnou částí zástrčky nebo spotřebiče mokřými rukama.
15. Nepoužívejte s poškozeným kabelem nebo zástrčkou. Pokud je napájecí kabel poškozen, musí jej vyměnit společnost Dyson, její servisní zástupce nebo osoby se stejnou kvalifikací, aby se zabránilo nebezpečí.
16. Neodpojujte taháním za kabel. Při odpojování uchopte zástrčku, nikoli kabel.
17. Kabel nenatahujte ani nenamáhejte a dbejte, aby byl veden volně a nedotýkal se horkých povrchů.
18. Přívodní kabel neved'te pod kobercem, jinými podlahovými krytinami či pod jinými spotřebiči. Také jej neved'te místy, kde se prochází, aby o něj nikdo nezakopnul.

19. Abyste předešli možnému požáru, nepoužívejte spotřebič se zablokovanými větracími otvory a odstraňte prach, vlákna, vlasy a cokoli, co by mohlo omezit proudění vzduchu. Nevkládejte žádné předměty do sací mřížky nebo výfukového otvoru, mohlo by dojít k úrazu elektrickým proudem, k požáru nebo k poškození spotřebiče.
20. Nepoužívejte na měkkém povrchu, například na posteli, kde může dojít k zablokování otvorů.
-  21. Spotřebič nezakrývejte, zabráníte tak jeho přehřívání a nebezpečí požáru.
22. Před odpojením spotřebiče vypněte všechny ovládací prvky.
23. Na tento spotřebič neaplikujte čisticí prostředky nebo maziva. Před čištěním nebo prováděním údržby odpojte spotřebič ze síťové zásuvky.
24. Je-li mezi zástrčkou a zásuvkou vůle nebo je zástrčka velmi horká, může být zapotřebí výměna zásuvky. Ověřte potřebu výměny zásuvky s kvalifikovaným elektrikářem.
25. **VAROVÁNÍ:** Nebezpečí poleptání chemickou látkou a udušení. Baterie uchovávejte mimo dosah dětí. Tento výrobek obsahuje lithiovou knoflíkovou/mincovou baterii. Nová či použitá lithiová knoflíková/mincová baterie může po spolknutí či vniknutí do těla způsobit vážné poleptání vnitřních orgánů a do 2 h přivodit smrt. Vždy pevně uzavřete přihrádku na baterie. Pokud přihrádku na baterie nelze pevně uzavřít, přestaňte výrobek používat, vyjměte baterie a uchovávejte jej mimo dosah dětí. Pokud se domníváte, že mohlo dojít ke spolknutí baterií nebo jejich vložení do některé části těla, ihned vyhledejte lékařskou pomoc.
26. Pokud spotřebič nepracuje správně, utrpěl těžký úder, byl upuštěn, poškozen, ponechán venku nebo upuštěn do vody, nepoužívejte ho a kontaktujte zákaznickou linku společnosti Dyson.
27. Pokud je třeba provést opravu nebo potřebujete nějakou službu, zavolejte prosím na zákaznickou linku společnosti Dyson. Spotřebič sami nerozebírejte, protože jeho nesprávné sestavení může vést k úrazu elektrickým proudem nebo k požáru.
28. Nevkládejte žádné předměty do otvorů spotřebiče. Nepoužívejte jej, pokud jsou některé otvory ucpané. Udržujte jej v čistotě bez prachu, vláken i jiných nečistot.

29. Při přenášení držte spotřebič za základnu, nikoli za vzduchový oválný prsteneček.
30. Pokud spotřebič nepoužíváte, sviňte kabel, abyste předešli úrazu v důsledku zakopnutí o šňůru.
31. Nepoužívejte v blízkosti otevřeného ohně, nebo jiných zdrojů tepla.
32. Nepoužívejte ve spojení s osvěžovačem vzduchu nebo podobnými výrobky či v jejich přímé blízkosti. Nerozprašujte a nenanášejte přímo na filtr ani v jeho blízkosti deodorační prostředky. Éterické oleje a chemikálie uchovávejte odděleně od spotřebiče.
33. Se spotřebičem by se za žádných okolností nemělo násilně otáčet nebo kývat. Způsobí to poškození mechanismu oscilace.
34. Při vyjímání nebo výměně filtru dávejte pozor na čistotu prstů.

DŮLEŽITÉ BEZPEČNOSTNÍ FUNKCE

Tento spotřebič je pro vaši bezpečnost vybaven automatickými pojistkami, které se aktivují v případě jeho převrácení nebo přehřátí. Pokud dojde k aktivaci pojistky odpojte spotřebič z elektrické sítě a nechte jej vychladnout. Před jeho dalším zapnutím zkontrolujte a odstraňte jakékoli zablokování a ujistěte se, že je spotřebič umístěn na pevném a rovném povrchu.

TYTO POKYNY SI PŘEČTĚTE A USCHOVEJTE

Tento typ spotřebiče je určen pouze k použití v domácnosti.

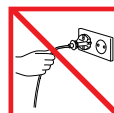

Netahajte spotřebič za kabel.



Spotřebič nezakrývejte, zabráníte tak jeho přehřívání a nebezpečí požáru.

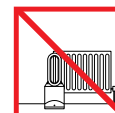

Neskladujte blízko zdrojů tepla.



Spotřebič nepřenášejte za vzduchový ventilační prsteneček. Vzduchový ventilační prsteneček není držadlo.



Nepoužívejte v blízkosti otevřeného ohně.



V blízkosti filtru nebo spotřebiče nerozprašujte parfémované výrobky, například osvěžovač vzduchu nebo parfém.

FONTOS BIZTONSÁGI ELŐÍRÁSOK

A KÉSZÜLÉK HASZNÁLATA ELŐTT OLVASSA EL A KÉSZÜLÉKEN ÉS A JELEN KÉZIKÖNYVBEN SZEREPLŐ ELŐÍRÁSOKAT, ÉS TANULMÁNYOZZA A FIGYELMEZTETŐ JELZÉSEKET!

Elektromos készülékek használata előtt, az alapvető biztonsági előírásokat kövesse, mint:

FIGYELMEZTETÉS

A VENTILÁTOR ÉS A TÁVIRÁNYÍTÓ MÁGNEST TARTALMAZ.

35. A pacemakerek és defibrillátorok működését zavarhatja a készülék mágneses ereje. Ha valaki ilyennel rendelkezik az ön környezetében, ne rakja a zsebébe a kapcsolót és ne tartózkodjon a készülék közelében.
36. A mágneses mező a bankkártyákra és az elektronikus adathordozókra is hatással lehet, ezért az ilyen tárgyakat tartsa távol a távvezérlőtől és a készülék tetejétől.

FIGYELMEZTETÉS

Ezek a figyelmeztetések a készülékre vonatkoznak, továbbá – ha van – minden alkatrészére, tartozékára, valamint a töltőre és a hálózati adapterre is.

A TŰZ, ÁRAMÜTÉS VAGY SÉRÜLÉS KOCKÁZATÁNAK CSÖKKENTÉSE ÉRDEKÉBEN TEGYE A KÖVETKEZŐKET:

37. Fűtő módban való használat közben a készülék felforrósodik, és rövid ideig a használatot követően is forró marad. Az égési sérülés elkerülése érdekében ne érjen fedetlen bőrrel a forró felületekhez. Ha a készüléket áthelyezi, a talpánál, és ne a hőlégbefúvónál fogja meg.
38. Ha a készülék be van dugva a hálózati csatlakozóaljzatba, a gyúlékony anyagokat, például a bútordarabokat, párnát, ágyneműt, papírt, ruhát és függönyt a készülék elejétől legalább 0,9 m-re helyezze el, és tartsa távol a készülék oldalától és hátuljától is.
39. A ventilátort kizárólag a jelen működési kézikönyvnek megfelelően használja. Kizárólag olyan karbantartási műveletet végezzen, amely szerepel a jelen használati utasításban, vagy amelyet a Dyson szerviz tanácsolt. Minden más használat, amelyet a gyártó nem ajánl, tűz, áramütés vagy személyi sérülés veszélyével jár.
40. Használat előtt ellenőrizze, hogy a készülék az utasítások szerint van összeállítva. A készüléket ne szerelje szét és ne használja leszerelt hőlégbefúvóval.
41. Tilos a készülékkel játszani. Ha gyermekek használják, vagy gyermekek közelében használják, mindig a megfelelő körülményekkel kell eljárni. 3 évnél fiatalabb gyermek kizárólag folyamatos felügyelet mellett tartózkodhat a készülék közelében. Ügyeljen arra, hogy a gyermekek ne játsszanak a készülékkel vagy távirányítóval.
42. A 3 és 8 év közötti korú gyermekek kizárólag abban az esetben kapcsolhatják be és ki a készüléket, ha az a rendeltetésszerű használatának megfelelő módon van elhelyezve vagy beépítve, a gyermekek felügyelete pedig biztosított, illetve a gyermekeket megtanították a készülék biztonságos használatára, továbbá tisztában vannak a készülék használatával járó veszélyekkel. A készülék hálózati csatlakozóaljzathoz csatlakoztatását, vezérlését, tisztítását, illetve karbantartását 3 és 8 év közötti korú gyermek nem végezheti el. **FIGYELEM!** – A készülék bizonyos elemei jelentős mértékben felforrósodhatnak és égési sérülést okozhatnak. Különös óvatossággal kell használni a készüléket akkor, ha közelében gyermekek vagy kiszolgáltatott helyzetben lévő személyek tartózkodnak.
43. Ezt a Dyson készüléket 8 éven felüli gyermekek, illetve csökkent fizikai, érzékelési vagy szellemi képességekkel rendelkező, vagy a készülék működtetésében járatlan személyek is használhatják, amennyiben ezt felügyelet mellett teszik, illetve – egy felelős személy tájékoztatása folytán – ismerik a készülék biztonságos működtetésének módját és az azzal járó veszélyeket. Gyermekek felügyelet nélkül nem tisztíthatják a készüléket és nem végezhetnek felhasználói karbantartást rajta.
44. A készülék **KIZÁRÓLAG** száraz helyen használható. Tilos a kültéri vagy nedves felületen történő használat. Tilos a készüléket fürdőszobában, mosásra szolgáló vagy más hasonló beltéri helyiségben használni. Tilos a készüléket olyan helyen elhelyezni, ahonnan fürdőkádba vagy más víztárolóba zuhanhat. Tilos a készülék olyan helyen történő

használata vagy tárolása, ahol nedvesség érheti, és tilos a készülék fürdőkád, zuhanyzó vagy úszómedence közelében történő használata is.

45. A készülékben forró alkatrészek vannak. Tilos a készüléket olyan helyen használni, ahol benzint, festéket vagy gyúlékony folyadékokat használnak vagy tárolnak, vagy ahol ilyen anyagok gőze van jelen. Tilos a készüléket légfrissítővel vagy más hasonló termékekkel együtt, illetve ezek közvetlen közelében használni.

46. Ne helyezze közvetlenül a hálózati csatlakozóaljzat alá.

47. Mindig közvetlenül a fali csatlakozóaljzathoz csatlakoztassa. Kerülje a hosszabbító kábel használatát, mert a túlterhelt kábel túlhevülhet és meggyulladhat.

48. A készülék alkatrészeit vagy a csatlakozódugaszt ne érintse meg nedves kézzel!

49. Ne használja a készüléket sérült kábellel vagy csatlakozódugasszal. Ha a hálózati kábel sérült, a veszély elkerülése érdekében cseréltesse ki a Dyson vagy a hivatalos szerviz munkatársával vagy más szakképzett személlyel.

50. Ne a kábelnél fogva húzza ki a hálózati csatlakozót. A kihúzáshoz a dugaszt fogja meg, ne a kábelt.

51. Ne nyújtsa a zsinórt, ne deformálja. Tartsa távol meleg felületektől.

52. Ne vezesse el a kábelt a szőnyeg alatt. Ne takarja be a kábelt szőnyeggel vagy egyéb takaró réteggel. Olyan helyre rakja, ahol nem esnek keresztül rajta.

53. A tűzveszély elkerülése érdekében tilos a készülék nyílásainak és szellőzőinek letakarása. Óvja a készüléket a portól, a bolyhos anyagoktól, a hajtól és minden egyébtől, ami akadályozhatja a levegő áramlását. Hagyja szabadon a bemeneti rácsot és a szellőzőnyílást az áramútás, a tűz és a készülék sérülésének megelőzése érdekében.

54. Ne használja a készüléket puha felületen (például ágyon), ahol a nyílásai eltömődhetnek.

 55. A túlhevülés és a tűzveszély elkerülése érdekében tilos a készüléket letakarni.

56. A dugasz kihúzása előtt kapcsolja ki az összes kezelőszervet.

57. Ne használjon semmilyen tisztítószert vagy kenőanyagot ezen a készüléken. Bármilyen

tisztítási vagy karbantartási művelet előtt húzza ki a tápkábelt.

58. Ha a dugasz és a csatlakozóaljzat illeszkedése nem megfelelő, vagy ha a dugasz nagyon felforrósodik, szükséges lehet a csatlakozóaljzat cseréje. A csatlakozóaljzat cseréjével kapcsolatban forduljon villanyszerelőhöz.

59. **FIGYELMEZTETÉS:** Kémiai égési sérülés és lenyelés veszélye. Az elemeket tartsa távol gyermekektől. Ez a termék lítium gombelemet tartalmaz. Ha akár egy új, akár egy használt gombelemet valaki lenyel, beszippant vagy más módon kerül a szervezetébe, az elem súlyos belső égési sérüléseket okozhat, és akár 2 órán belül halált okozhat! Mindig biztonságosan és teljesen zárja be az elemtartó rekeszt. Ha az elemtartó rekeszt nem lehet biztonságosan bezárni, ne használja tovább a terméket, hanem vegye ki az elemeket, és tartsa őket távol gyermekektől. Ha úgy gondolja, hogy valaki lenyelt vagy más módon a szervezetébe juttatott egy elemet, azonnal kérjen orvosi segítséget!

60. Ne használja a készüléket, ha az nem a várt módon működik, illetve ha megsérült, vízbe esett, erős ütés érte, elejtették vagy a szabadban hagyták. Ilyen esetben keresse fel a Dyson Ügyfélszolgálatot.

61. Ha szervizre, javításra van szükség, forduljon a Dyson Ügyfélszolgálatához. Ne szerelje szét a készüléket, mert a helytelen összeszerelés áramütést vagy tüzet okozhat.

62. Ne rakjon tárgyakat a bemenő rácshoz. Ne használja ha el van dugulva bármelyik nyílása, tartsa pormentesen, hajmentesen, mindentől mentesen ami gátolhatja a szívóerejét.

63. A készüléket mindig az alapijánál, és soha nem a hőlégbefúvónál fogva vigye.

64. A baleset elkerülése érdekében a készülék használata után mindig tekercselje fel a kábelt.

65. Ne tartsa magas hőmérsékletű felületek, tűzhelyek, kandalló stb. mellett

66. Tilos a készüléket légfrissítővel vagy más hasonló termékekkel együtt, illetve ezek közvetlen közelében használni. Ne permetezzen illatosítót vagy légfrissítőt sem a szűrőre, sem annak közelébe. Ne használjon illóolajokat, illetve vegyszereket a készülék környezetében.

67. A készüléket semmilyen körülmények között sem szabad erővel elfordítani vagy forgatni. Ez ugyanis károsítja a forgatószerkezetet.
68. A szűrő eltávolításakor, illetve cseréjekor ügyeljen arra, hogy ne csípődhessenek be az ujjai.

FONTOS BIZTONSÁGI ÓVINTÉZKEDÉSEK

A készülék a biztonságos használat érdekében automatikus biztonsági kapcsolóval rendelkezik, amely akkor lép működésbe, ha a készülék felborul vagy túlmelegszik. Ha a kapcsoló működésbe lép, áramtalanítsa a készüléket, és hagyja lehűlni. Ismételt bekapcsolása előtt ellenőrizze a készüléket, szüntesse meg az esetleges elzáródásokat, és ügyeljen arra, hogy a készüléket stabil, sima felületre helyezze.

OLVASSA EL ÉS ŐRIZZE MEG EZT AZ ÚTMUTATÓT

A készülék csak háztartási felhasználásra alkalmas.



Ne húzza a kábelnél fogva.



A túlhevülés és a tűzveszély elkerülése érdekében tilos a készüléket letakarni.



Ne tárolja hőforrások közelében.



Tilos a készüléket a hőlégbefűvőnél fogva szállítani. A hőlégbefűvő nem fogantató.



Ne használja nyílt láng mellett.



Ne permetezzen illatanyagot tartalmazó terméket (például légrisztítót vagy illatosítót) a szűrő vagy a készülék közelében.

PL

WAŻNE INSTRUKCJE DOTYCZĄCE BEZPIECZEŃSTWA W CELU ZMNIEJSZENIA RYZYKA WZNIECENIA POŻARU, PORAŻENIA ELEKTRYCZNEGO LUB ODNIESIENIA OBRAŻEŃ, PODCZAS UŻYTKOWANIA URZĄDZENIA ELEKTRYCZNEGO NALEŻY PRZESTRZEGAĆ PODSTAWOWYCH ZASAD BEZPIECZEŃSTWA UWZGLĘDNIAJĄC PONIŻSZE

Podczas użytkowania sprzętu elektrycznego należy zawsze przestrzegać podstawowych zasad bezpieczeństwa, włączając poniższe:



OSTRZEŻENIE

WENTYLATOR I PILOT ZDALNEGO STEROWANIA ZAWIERAJĄ MAGNESY.

1. Rozruszniki i defibrylatory mogą zostać poddane działaniu silnego pola magnetycznego. Osoby posiadające rozrusznik lub defibrylator powinny unikać przechowywania pilota w kieszeni lub w pobliżu tych urządzeń.
2. Karty kredytowe i elektroniczne nośniki danych również mogą być podatne na wpływ magnesów, dlatego powinny być przechowywane z daleka od pilota zdalnego sterowania i górnej części urządzenia.



OSTRZEŻENIE

Te ostrzeżenia dotyczą urządzenia, a w stosownych przypadkach mają także zastosowanie do wszystkich narzędzi, końcówek, ładowarek oraz wtyczek i gniazd zasilania.

ABY UNIKNĄĆ RYZYKA POŻARU, PORAŻENIA PRĄDEM LUB URAZU:

3. W trybie nagrzewania urządzenie jest gorące podczas działania oraz przez krótki okres po jego wyłączeniu. Aby uniknąć poparzeń, nie należy dotykać gorących powierzchni nieosłoniętą skórą. Przenosząc urządzenie, należy chwytać za podstawę, a nie za obręcz.
4. Urządzenie nie powinno stać w pobliżu materiałów łatwopalnych, takich jak meble, poduszki, pościel, papier, odzież, zasłony i firany, a jego przednia część powinna być od nich oddalona o co najmniej 0,9 m, gdy urządzenie jest podłączone do zasilania.
5. Urządzenie należy używać zgodnie z instrukcją. Nie wolno przeprowadzać czynności konserwacyjnych innych, niż określone w instrukcji obsługi firmy Dyson lub zalecane przez Dział Obsługi Klienta firmy Dyson. Inne wykorzystanie, niezalecane przez producenta, może spowodować pożar, porażenie prądem lub obrażenia ciała.
6. Przed rozpoczęciem korzystania z urządzenia należy upewnić się, że jest ono kompletnie zmontowane, zgodnie z instrukcjami. Nie rozmontowywać urządzenia ani nie używać go bez zamocowanej obręczy.
7. Urządzenie nie może służyć zabawie. Zachować szczególną ostrożność, w przypadku gdy odkurzacz jest obsługiwany

- przez dzieci bądź używany w ich pobliżu. Dzieci w wieku poniżej 3 lat mogą zbliżyć się do urządzenia wyłącznie pod stałym nadzorem. Nie zezwalać dzieciom na zabawę urządzeniem ani pilotem.
8. Dzieci w wieku od 3 do 8 lat mogą włączać i wyłączać urządzenie pod warunkiem, że urządzenie znajduje się w położeniu umożliwiającym prawidłowe działanie oraz po uzyskaniu instrukcji dotyczących bezpiecznego użytkowania urządzenia oraz związanych z tym zagrożeń. Dzieci w wieku od 3 do 8 lat nie powinny podłączać urządzenia do zasilania, regulować go, czyścić ani przeprowadzać prac konserwacyjnych. UWAGA – Niektóre części tego produktu mogą być bardzo gorące i spowodować oparzenia. Należy zachować szczególną ostrożność w przypadku przebywania w pobliżu urządzenia dzieci i innych osób podatnych na obrażenia.
 9. Dzieci powyżej 8 roku życia oraz osoby o ograniczonych możliwościach fizycznych, czuciowych lub umysłowych bądź nieposiadające odpowiedniego doświadczenia i wiedzy mogą korzystać z tego urządzenia firmy Dyson jedynie pod nadzorem osoby odpowiedzialnej lub po uzyskaniu od takiej osoby instrukcji dotyczących bezpiecznego użytkowania urządzenia, jeśli rozumieją związane z tym zagrożenia. Dzieci bez nadzoru dorosłych nie mogą przeprowadzać czyszczenia ani prac konserwacyjnych.
 10. Używać TYLKO w suchych pomieszczeniach. Nie używać na wolnym powietrzu ani na mokrych powierzchniach. Nie używać w łazienkach, pralniach ani pomieszczeniach o podobnym przeznaczeniu. Nigdy nie ustawiać urządzenia w miejscu, z którego mogłoby spaść do wanny lub innego naczynia z wodą. Nie używać ani nie przechowywać urządzenia w miejscach narażonych na działanie wody lub w bezpośrednim sąsiedztwie wanny, prysznica lub basenu.
 11. Urządzenie zawiera wewnątrz gorące części. Nie używać grzejnika w miejscach stosowania lub przechowywania paliw, lakierów lub łatwopalnych płynów ani w miejscach, gdzie występują opary tych substancji. Nie używać w połączeniu z odświeżaczami powietrza lub podobnymi urządzeniami ani w ich bezpośredniej bliskości.
 12. Nie umieszczać bezpośrednio poniżej gniazda zasilającego.
 13. Zawsze podłączać bezpośrednio do gniazda ściennego. Nigdy nie używać przedłużacza, ponieważ przeciążenie może spowodować jego rozgrzanie i zapłon.
 14. Nie chwytać wtyczki oraz urządzenia mokrymi dłońmi.
 15. Nie używać urządzenia z uszkodzeniami przewodu lub wtyczki. W razie uszkodzenia przewodu zasilającego, aby uniknąć niebezpieczeństwa, należy zlecić jego wymianę firmie Dyson lub autoryzowanemu serwisowi albo osobom o odpowiednich kwalifikacjach.
 16. Nie odłączać urządzenia od zasilania, ciągnąc za kabel. W celu odłączenia urządzenia od zasilania należy pociągnąć za wtyczkę, nie za kabel.
 17. Nie należy rozciągać ani naprężać kabla. Kabel należy trzymać z daleka od nagranych powierzchni.
 18. Nie należy prowadzić kabla pod dywanami lub wykładzinami. Nie należy przykrywać go dywanikami, chodnikami ani podobnymi rodzajami pokryć podłogowych. Kabel powinien znajdować się w miejscu, w którym nie powoduje ryzyka potknięcia się o niego.
 19. Aby nie dopuścić do pożaru, nie należy używać w przypadku zablokowania któregośkolwiek z wylotów, a także nie można dopuścić do zakurzenia, zanieczyszczenia włóknami, włosami lub innymi materiałami mogącymi zmniejszyć przepływ powietrza. Nie umieszczać przedmiotów we wlocie lub wylocie powietrza, ponieważ może to być przyczyną porażenia prądem, pożaru albo usterki urządzenia.
 20. Nie używać na miękkich powierzchniach, takich jak łóżka, gdzie mogłoby dojść do zablokowania otworów.
 -  21. Aby zapobiec przegrzaniu i pożarowi, nie przykrywać urządzenia.
 22. Po odłączeniu nawilżacza od zasilania należy wyłączyć wszystkie jego funkcje.
 23. Nie czyścić tego urządzenia żadnymi środkami czyszczącymi ani nie smarować go żadnymi smarami. Przed rozpoczęciem czyszczenia lub wykonywania jakichkolwiek czynności konserwacyjnych należy odłączyć urządzenie od sieci zasilającej.
 24. Jeżeli między wtyczka i gniazdo są zbyt luźno dopasowane lub wtyczka rozgrzewa się, może być konieczna wymiana

gniazda. Wymianę gniazda należy zlecić wykwalifikowanemu elektrykowi.

25. **OSTRZEŻENIE:** Ryzyko oparzenia chemicznego i zadławienia. Przechowywać baterie poza zasięgiem dzieci. Ten produkt zawiera litową baterię guzikową/pastyłkową. Jeśli doszło do połknięcia nowej lub zużytej litowej baterii guzikowej/pastyłkowej bądź jej wprowadzenia do wnętrza ciała, może dojść do poważnych oparzeń wewnętrznych, co może doprowadzić do śmierci w ciągu zaledwie 2 godzin. Należy zawsze dokładnie zabezpieczyć komorę baterii. Jeśli komora baterii nie jest całkowicie zamknięta i zabezpieczona, należy zaprzestać korzystania z produktu, wyjąć baterie i przechowywać je poza zasięgiem dzieci. W razie podejrzenia, że mogło dojść do połknięcia lub wprowadzenia baterii do wnętrza ciała, należy natychmiast skontaktować się z lekarzem.
26. Jeśli urządzenie nie pracuje tak jak powinno, jest uszkodzone, zostało mocno uderzone, upadło, jest zawilgocone lub zamoczone, wówczas nie należy go używać. Zaleca się niezwłoczny kontakt z serwisem Dyson.
27. W razie konieczności naprawy należy skontaktować się z serwisem Dyson. Nie rozbierać urządzenia samodzielnie. Niefachowe rozmontowanie może być przyczyną pożaru bądź porażenia prądem.
28. Nie należy wkładać żadnych przedmiotów do otworów ani kratki wlotowej urządzenia. Nie używać jeśli którykolwiek z otworów jest zablokowany, należy usuwać kurz, włosy, włókna i wszystkie inne rzeczy, które mogłyby zablokować przepływ powietrza.
29. Przenosząc urządzenie, należy chwytać je za podstawę, nie za obręcz.
30. Po zakończeniu użytkowania kabel urządzenia należy zwinąć w celu uniknięcia ryzyka potknięcia się.
31. Nie używać w pobliżu piecyków, kominków, kucharek i innych źródeł wysokiej temperatury.
32. Nie używać w połączeniu z odświeżaczami powietrza lub podobnymi urządzeniami ani bezpośrednio w ich pobliżu. Nie rozpylać ani nie nakładać perfum bezpośrednio na filtr ani w jego pobliżu. Olejki eteryczne i substancje chemiczne trzymać z dala od urządzenia.
33. Pod żadnym pozorem urządzenia nie należy na siłę obracać ani wprowadzać w ruch

wahadłowy. Spowoduje to uszkodzenie mechanizmu oscylującego.

34. W trakcie wyjmowania lub wymiany filtra należy zachować ostrożność, aby nie przytrzasnąć palców.

WAŻNE INSTRUKCJE DOTYCZĄCE BEZPIECZEŃSTWA

W celu zapewnienia bezpieczeństwa urządzenie wyposażono w automatyczne wyłączniki, uaktywniane, gdy urządzenie się przewróci lub przegrzeje. W przypadku uaktywnienia przetworników należy odłączyć urządzenie od zasilania i poczekać, aż ostygnie. Przed jego ponownym uruchomieniem należy sprawdzić, czy otwory nie są zablokowane, i ustawić na twardej, poziomej powierzchni.

NINIEJSZE INSTRUKCJE NALEŻY PRZECZYTAĆ I ZACHOWAĆ

Urządzenie jest przeznaczone wyłącznie do użytku domowego.



Nie należy ciągnąć za kabel.



Aby zapobiec przegrzaniu i pożarowi, nie przykrywać urządzenia.

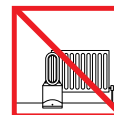

Nie należy przechowywać w pobliżu źródeł ciepła.



Nie przenosić za obręcz. Nie jest ona uchwytem.

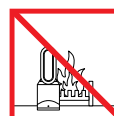

Nie należy używać w pobliżu otwartego ognia.



Nie rozpylać wyrobów perfumowanych, takich jak odświeżacze powietrza czy perfumy, w pobliżu filtra lub urządzenia.

SK

DÔLEŽITÉ BEZPEČNOSTNÉ POKYNY

**PRED POUŽITÍM TOHTO SPOTREBIČA
SI PREČÍTAJTE VŠETKY POKYNY
A VÝSTRAŽNÉ OZNAČENIA V TEJTO
PRÍRUČKE AJ NA SPOTREBIČI.**

Pri používaní elektrického spotrebiča je potrebné dodržiavať základné opatrenia, medzi ktoré patrí:

VAROVANIE

SPOTREBIČ AJ DIALKOVÉ OVLÁDANIE
OBSAHUJÚ MAGNETY.

1. Silné magnetické polia môžu ovplyvniť činnosť kardiostimulátorov a defibrilátorov. V prípade, že má niekto z vašej domácnosti kardiostimulátor alebo defibrilátor, neumiestňujte diaľkové ovládanie do vrečka ani do blízkosti zariadenia.
2. Magnety môžu nepriaznivo vplývať aj na elektronické úložné média. Nemali by ste ich teda dávať do blízkosti diaľkového ovládania ani vrchnej časti spotrebiča.

VAROVANIE

Tieto varovania sa vzťahujú na samotný spotrebič a tiež na všetky príslušné nástroje, príslušenstvo, nabíjačky alebo sieťové adaptéry.

**OBMEDZTE NEBEZPEČENSTVO VZNIKU
POŽIARU, ÚRAZU ELEKTRICKÝM PRÚDOM
ALEBO ZRANENIA**

3. V režime ohrievania je povrch spotrebiča horúci ešte aj chvíľu po samotnom používaní. Aby ste sa nepopálili, vyvarujte sa priamemu kontaktu s horúcimi povrchmi. Pri presúvaní spotrebič držte za jeho základňu, nie za ventilačný prstenec.
4. Horľavé materiály, akými sú napríklad nábytok, vankúše, plachty, papiere, odevy alebo závesy majte vzdialené aspoň 0,9 m od prednej strany spotrebiča. Po jeho zapojení ich nedávajte ani k bočným a zadnej strane spotrebiča.
5. Spotrebič používajte len podľa pokynov v tejto prevádzkovej príručke Dyson. Nevykonávajte žiadnu inú údržbu, než ktorá je uvedená v tejto príručke alebo vám ju poradí pracovník zákazníckej linky Dyson. Použitie v rozpore s odporúčaniami výrobcu môže spôsobiť vznik požiaru, zásah elektrickým prúdom alebo zranenia osôb.
6. Pred používaním sa uistite, že je spotrebič zmontovaný v súlade s pokynmi. Spotrebič nerozoberajte ani ho nepoužívajte bez namontovaného ventilačného prstenca.
7. Spotrebič nie je hračka. Ak ho používa dieťa, prípadne sa spotrebič nachádza v jeho blízkosti, je potrebný prísny dozor. Deťom do 3 rokov nesmie byť k spotrebiču umožnený prístup, pokiaľ nie je zabezpečený trvalý dohľad. Dohliadnite, aby sa deti nehrali so spotrebičom ani s diaľkovým ovládaním.
8. Deti od 3 do 8 rokov smú spotrebič zapínať/vypínať len v prípade, ak je umietený

alebo namontovaný v zamýšľanej bežnej prevádzkovej polohe. Súčasne im musí byť zabezpečený dohľad alebo poskytnuté pokyny o bezpečnom používaní spotrebiča. Deti tiež musia porozumieť všetkým rizikám. Deti od 3 do 8 rokov nesmú spotrebič zapájať do siete, ovládať, čistiť ani vykonávať jeho údržbu. **UPOZORNENIE**– Niektoré súčasti tohto spotrebiča sa môžu veľmi zahriať a spôsobiť tak popáleniny. V prípade výskytu detí a zraniteľných osôb v blízkosti spotrebiča je potrebné dávať mimoriadny pozor.

9. Spotrebič Dyson smú používať deti staršie ako 8 rokov a osoby so zníženými fyzickými alebo rozumovými schopnosťami resp. obmedzenou schopnosťou vnímania či nedostatkom skúseností a znalostí iba pod dozorom alebo podľa pokynov o bezpečnom používaní spotrebiča zo strany zodpovednej osoby. Tieto osoby tiež musia porozumieť všetkým rizikám. Dieťa bez dozoru nesmie vykonávať čistenie ani vykonávať používateľskú údržbu.
10. Spotrebič je vhodný len do SUCHÝCH miest. Nepoužívajte ho vonku ani na vlhkých povrchoch. Nepoužívajte ho v kúpeľniach, práčovniach ani podobných vonkajších prostrediach. Spotrebič nikdy nekladte na miesto, odkiaľ by mohol spadnúť do vane alebo inej nádoby s vodou. Nepoužívajte ani neskladujte v priestoroch, kde by sa spotrebič mohol namočiť, príp. kde by bol v úplnej blízkosti vody, sprchy alebo bazéna.
11. Spotrebič má vnútri horúce súčasti. Nepoužívajte ho v blízkosti miest, kde sa používajú alebo skladujú benzín, laky či horľavé tekutiny alebo ich výpary. Nepoužívajte ho v spojení alebo priamo vedľa osviežovačov vzduchu a podobných produktov.
12. Spotrebič nekladte priamo pod elektrickú zásuvku.
13. Spotrebič vždy pripájajte priamo do nástennej zásuvky. Nepoužívajte ho spolu s predĺžovačkou, pretože preťaženie môže spôsobiť prehriatie a vznietenie kábla.
14. So spotrebičom nepracujte, ani ho nepripájajte do siete s mokrymi rukami.
15. Spotrebič nepoužívajte, ak má poškodený kábel alebo zástrčku. Poškodený napájací kábel musí vymeniť pracovník spoločnosti Dyson, pracovník jej servisného strediska alebo osoba s podobnou kvalifikáciou.

16. Spotřebič neodpájajte ťahaním za kábel. Pri odpájaní poťahujte za zástrčku, nie za kábel.
17. Kábel nenaťahujte, ani ho nezaťažujte. Kábel ved'ťe mimo zahrievajúcich sa povrchov.
18. Kábel neved'ťe popod nábytkom alebo inými spotřebičmi. Kábel nezakrývajte kobercami, behúňmi ani inými prikrývkami. Kábel ved'ťe mimo oblastí s vysokým pohybom ľudí, kde by sa oň mohlo zakopnúť.
19. Aby sa zabránilo vzniku požiaru, nepoužívajte spotřebič, ak má zablokovaný ktorýkoľvek otvor. Čistite ho od prachu, tkanín, vlasov a ostatných vecí, ktoré môžu zabrániť prúdeniu vzduchu. Do prírodnej mriežky ani výstupných otvorov nekladajte žiadne predmety, pretože to môže spôsobiť zásah elektrickým prúdom, vznik požiaru alebo poškodenie spotřebiča.
20. Spotřebič nepoužívajte na mäkkých povrchoch (napríklad posteľ), kde by mohlo dôjsť k zablokovaniu otvorov.
-  21. Aby sa predišlo prehriatiu a vzniku požiaru, spotřebič nezakrývajte.
22. Pred odpojením spotřebiča najprv vypnite všetky ovládacie prvky.
23. Na tento spotřebič nepoužívajte žiadne čistiadlá ani mazadlá. Pred čistením alebo vykonávaním akejkoľvek údržby spotřebič odpojte zo siete.
24. V prípade, že je medzi zásuvkou a zástrčkou badať istú vôľu alebo je zástrčka horúca, možno bude potrebné vymeniť elektrickú zásuvku. O výmenu zásuvky požiadajte kvalifikovaného elektrikára.
25. **VÝSTRAHA:** Riziko chemických popálenín a udusenia. Batérie držte mimo dosahu detí. Tento spotřebič obsahuje lítiovú gombíkovú batériu. V prípade požitia novej alebo používanej lítiovej gombíkovej batérie alebo jej prieniku do tela sa môžu objaviť vážne vnútorné popáleniny, ktoré môžu už do 2 hodín viesť k úmrtiu. Batériový priestor vždy úplne uzavrite. Ak sa batériový priestor nedá úplne uzavrieť, prestaňte produkt používať, vyberte batérie a uskladnite ich mimo dosahu detí. V prípade podozrenia, že dieťa batérie prehltnulo alebo si ich strčilo do ktorejkoľvek časti tela, okamžite vyhľadajte lekársku pomoc.
26. V prípade, že spotřebič nefunguje tak, ako by mal, zasiahol ho silný náraz, spadol, poškodil sa, bol zabudnutý vonku alebo spadol do vody, nepoužívajte ho a obráťte sa na zákaznícku linku spoločnosti Dyson.
27. V prípade potreby servisu alebo opravy sa obráťte na zákaznícku linku spoločnosti Dyson. Spotřebič nerozoberajte, pretože nesprávna montáž môže spôsobiť zásah elektrickým prúdom alebo vznik požiaru.
28. Do otvorov ani prírodnej mriežky nekladajte žiadne predmety. Spotřebič nepoužívajte, ak je ktorýkoľvek z otvorov zablokovaný – utierajte od prachu, tkanín, vlasov a ostatných vecí, ktoré môžu znížiť prúdenie vzduchu.
29. Spotřebič vždy prenášajte za základňu, nie za ventilačný prsteneč.
30. Zvinutím kábla v prípade nepoužívania spotřebiča predídete riziku, že oň niekto zakopne.
31. Spotřebič nepoužívajte v blízkosti pecí, krbov, rúr ani iných zdrojov vysokej teploty.
32. Nepoužívajte ho v spojení alebo priamo vedľa osviežovačov vzduchu a podobných produktov. Priamo na filter ani do jeho blízkosti nestriekajte ani nepoužívajte žiadne vône. Esenciálne oleje a chemické prostriedky neskladujte v blízkosti spotřebiča.
33. Spotřebič sa za žiadnych okolností nesmie násilne otáčať ani ním triasť. Poškodí sa tým oscilačný mechanizmus.
34. Pri demontáži alebo výmene filtra dbajte na to, aby ste mali čisté prsty.

DÔLEŽITÉ BEZPEČNOSTNÉ FUNKCIE

Pre vašu bezpečnosť je tento spotřebič vybavený automatickými poistkami, ktoré sa aktivujú v prípade prevrátenia alebo prehriatia. Ak sa poistky aktivujú, odpojte spotřebič zo zásuvky a nechajte ho vychladnúť. Pred opätovným spustením skontrolujte a vyčistite akékoľvek upchatia. Zároveň sa uistite, že je spotřebič umiestnený na pevnom rovnom povrchu.

TIETO POKYNY SI PREČÍTAJTE A USCHOVAJTE

Spotřebič Dyson je určený len na použitie v domácnosti.



Nefahajte ho za kábel.



Aby sa predišlo prehriatiu a vzniku požiaru, spotrebič nezakrývajte.

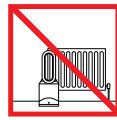

Neskladujte ho v blízkosti tepelných zdrojov.



Spotrebič neprenášajte za ventilačný prstenec. Ventilačný prstenec nepredstavuje rúčku.



Spotrebič nepoužívajte v blízkosti otvoreného ohňa.



V blízkosti filtra ani spotrebiča nestriekajte produkty, akými sú osviežovače vzduchu alebo voňavky.

SI

POMEMBNA VARNOSTNA NAVODILA PRED UPORABO TE NAPRAVE PREBERITE VSA NAVODILA IN OPOZORILA V TEM PRIROČNIKU ZA UPORABO IN NA NAPRAVI

Pri uporabi električne naprave, upoštevajte osnovne varnostne ukrepe, vključno z naslednjimi:

OPOZORILO

VENTILATOR IN DALJINSKI UPRAVLJALNIK IMATA VGRAJENE MAGNETE.

1. Magnetno polje lahko vpliva na delovanje srčnega spodbujevalnika in defibrilatorja. Če imate vi ali kdo v vaši bližini srčni spodbujevalnik ali defibrilator, daljinskega upravljalnika ne dajajte v žep in se ne zadržujte v bližini ventilatorja.
2. Magneti lahko škodujejo kreditnim karticam in elektronskim pomnilniškim medijem, zato se z njimi ne približujte daljinskemu upravljalniku ali zgornjemu delu naprave.

OPOZORILO

Ta opozorila veljajo za napravo ter za vse pripomočke, nastavke, polnilnike in omrežne vmesnike, kjer je to primerno.

ZA PREPREČITEV TVEGANJA POŽARA, ELEKTRIČNEGA UDARA ALI POŠKODBE:

3. Med uporabo se naprava zelo segreje in ostane vroča še kratek čas po uporabi. Da preprečite opekline, se vročih površin ne dotikajte z golo kožo. Ko premikate grelec, ga primite za podnožje in ne za ojačevalnik.
4. Vnetljivi materiali, kot so pohištvo, blazine, posteljnina, papirji, oblačila in zavese, naj bodo vsaj 0,9 m (3 čevlje) oddaljeni od prednje strani ojačevalnika ter naj ne bodo v bližini stranic in zadnje strani, ko je naprava priklopljena.

5. Napravo Dyson uporabljajte v skladu z navodili. Ne izvajajte drugih postopkov kot so opisani v navodilih, ali pa se posvetujte z osebjem na telefonski številki za pomoč. Vsak drugačen način uporabe, ki ni skladen z navodili proizvajalca, lahko privede do požara, električnega udara ali telesnih poškodb.
6. Pred uporabo preverite, ali je naprava do konca sestavljena po navodilih. Naprave ne razstavljajte in ne uporabljajte brez nameščenega obroča.
7. Ne dovolite, da se naprava uporablja kot igrača. Če napravo uporabljajo otroci ali če so med njeno uporabo otroci v bližini, bodite skrajno pazljivi. Otroci, mlajši od 3 let, naj se ne približujejo napravi, če niso stalno pod nadzorom. Poskrbite, da so otroci pod nadzorom in da se ne igrajo s to napravo in daljinskim upravljalnikom.
8. Otroci od 3. do 8. leta starosti lahko napravo samo vklopijo/izklopijo, če je bila nameščena na mesto in so pod nadzorom ali če so poučeni o varni uporabi naprave in razumejo morebitne nevarnosti. Otroci med 3. in 8. letom starosti ne smejo vklapljati, regulirati in čistiti naprave ali izvajati uporabniškega vzdrževanja. **POZOR** – Nekateri deli tega izdelka lahko postanejo zelo vroči in povzročijo opekline. Bodite še zlasti previdni, če so zraven otroci in ogrožene skupine.
9. To napravo Dyson smejo uporabljati otroci od starosti 8 let dalje ali osebe z omejenimi fizičnimi, čutnimi ali intelektualnimi sposobnostmi oziroma osebe brez izkušenj ali znanja le pod nadzorom ali po navodilih odgovorne osebe glede varne uporabe naprave in s tem povezanih nevarnosti. Čiščenja in uporabnikovega vzdrževanja otroci ne smejo opravljati brez nadzora.
10. Naprava je primerna za uporabo SAMO v suhem okolju. Ne uporabljajte je na prostem ali na mokrih površinah. Ni za uporabo v kopalnicah, pralnicah in podobnih prostorih. Nikoli ne postavljajte naprave na mesta, s katerih lahko pade v kopalno kad ali drugo posodo, ki vsebuje vodo. Ne uporabljajte in ne shranjujte je tam, kjer bi se lahko zmočila, ali v neposredni bližini kadi, prhe ali bazena.
11. Naprava ima v notranjosti v času delovanja vroče dele. Ne uporabljajte je na območjih, kjer se uporabljajo ali skladiščijo bencin, barve ali vnetljive tekočine ali kjer so prisotni

njihovi hlapi. Ne uporabljajte je skupaj ali tik ob osvežilniku zraka ali podobnih izdelkih.

12. Ne nameščajte grelca neposredno pod električno vtičnico.
13. Napravo vedno vklopite neposredno v zidno vtičnico. Ne uporabljajte podaljška, saj se lahko zaradi preobremenitve kabel pregreje in povzroči požar.
14. Delov naprave ali vtikača se ne dotikajte z mokrimi rokami.
15. Ne uporabljajte naprave, če je poškodovan kabel ali vtikač. Če je kabel poškodovan, ga mora zamenjati Dysonov servisni zastopnik ali usposobljena oseba, da bi se izognili nevarnosti.
16. Ne iztikajte vtikača tako, da povlečete za kabel. Vedno primite za vtikač.
17. Ne raztegujte ali izpostavljajte kabla hudim pritiskom. Kabel naj ne bo v bližini segrelih površin.
18. Ne prekrivajte kabla z odejo, preprogo ali kako drugo talno oblogo. Poskrbite, da je kabel umaknjen od obremenjenih/prehodnih predelov.
19. Da preprečite možnost požara, naprave ne uporabljajte, če je zamašena katerakoli odprtina ali reža, in pazite, da odstranite ves prah, dlake in lase ali karkoli drugega, kar bi lahko oviralo pretok zraka. V odprtine ali reže ne vstavljajte ničesar, saj lahko to povzroči električni udar ali požar ali poškoduje napravo.
20. Ne uporabljajte je na mehkih površinah, kot je postelja, kjer se lahko odprtine zamašijo.
-  21. Da bi preprečili nevarnost pregrevanja in požara, naprave ne pokrivajte.
22. Preden izvlečete vtikač, ugasnite grelnik.
23. Za to napravo ne uporabljajte nobenih čistilnih sredstev ali maziv. Pred čiščenjem ali vzdrževalnimi posegi napravo odklopite z omrežne napetosti.
24. Če se vtič in vtičnica ne stikata pravilno ali pa se zelo segrejeta, bo morda treba zamenjati vtičnico. Vtičnico naj zamenja kvalificiran električar.
25. **OPOZORILO:** nevarnost kemičnih opeklin in zadušitve. Hranite zunaj dosega otrok. Ta izdelek vsebuje litijevo gumbasto baterijo. Zaužitje nove ali izrabljene litijeve gumbaste baterije oziroma njen vstop v telo lahko povzroči hude notranje opekline ter s tem smrt v manj kot 2 urah. Vedno popolnoma zaprite prostor za baterijo. Če se prostora za baterijo ne da popolnoma zapreti, prenehajte

uporabljati izdelek, odstranite baterije in jih hranite zunaj dosega otrok. Če sumite, da je morda prišlo do zaužitja baterij ali njihove vstavitve v kateri koli del telesa, takoj poiščite zdravniško pomoč.

26. Če naprava ne deluje, kot bi morala, ali če je utrpela močan udarec, padla, se poškodovala, če ste jo pustili na prostem ali vam je padla v vodo, je ne uporabljajte, ampak pokličite Dysonovo številko za pomoč.
27. Dysonovo številko za pomoč pokličite, če potrebujete servis ali popravilo. Naprave ne razstavljajte; v primeru napačnega sestavljanja lahko namreč pride do električnega udara ali požara.
28. Ne vtikajte nobenih predmetov v odprtine fen-ventilatorja. Ne zapirajte odprtin in rež aparata; odstranite prah in prašne delce, dlake, lase in vse, kar lahko zmanjša pretok zraka.
29. Pri prenašanju napravo držite za osnovno enoto, nikoli za obroč.
30. Da preprečite nevarnost spotikanja, kabel, ko ga ne uporabljate, zvijte.
31. Ne uporabljajte v bližini peči, kamina ali drugih grelnih virov.
32. Ne uporabljajte je skupaj ali tik ob osvežilniku zraka ali podobnih izdelkih. Ne uporabljajte ali nanašajte parfumov neposredno na ali v bližini filtra. Eterična olja in kemikalije naj ne bodo v bližini naprave.
33. Naprave pod nobenim pogojem ne smete obračati ali nihati na silo. To lahko poškoduje oscilacijski mehanizem.
34. Pri odstranjevanju ali zamenjavi filtra pazite na vaše prste.

POMEMBNE VARNOSTNE ZNAČILNOSTI

Za vašo varnost je ta naprava opremljena s stikali za samodejni izklop, ki se vklopijo, če se naprava prevrne ali pregreje. Če se to zgodi, izklopite napravo iz omrežja in pustite, da se ohladi. Preden ponovno vklopite napravo, odstranite morebitne blokade in poskrbite, da je naprava nameščena na ravni in trdni podlagi.

PREBERITE IN SHRANITE TA NAVODILA

Naprava Dyson je namenjena samo za domačo uporabo.



Ne vlecite kabla.



Da bi preprečili nevarnost pregrevanja in požara, naprave ne pokrivajte.

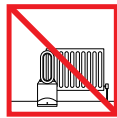

Ne hranite v bližini virov toplote.



Naprave ne prenašajte tako, da jo držite za obroč. Obroč ni ročaj.



Ne uporabljajte v bližini odprtega ognja.



Ne uporabljajte dišav, kot so osvežalniki zraka ali parfum, v bližini filtra ali naprave.

BG

ВАЖНИ ИНСТРУКЦИИ ЗА БЕЗОПАСНОСТ ПРЕДИ ДА ИЗПОЛЗВАТЕ НА ТОЗИ УРЕД, ПРОЧЕТЕТЕ ВСИЧКИ ИНСТРУКЦИИ И ПРЕДУПРЕДИТЕЛНИ НАДПИСИ В ТОЗИ НАРЪЧНИК И НА САМИЯ УРЕД

Когато използвате електрически уред, трябва винаги да спазвате основните предпазни мерки, включително следните:

ВНИМАНИЕ

УРЕДЪТ И ДИСТАНЦИОННОТО УПРАВЛЕНИЕ СЪДЪРЖАТ МАГНИТИ.

1. Пейсмейкъри и дефибрилатори могат да бъдат засегнати от силни магнитни полета. Ако вие или някой от семейството Ви има пейсмейкър или дефибрилатор, избягвайте поставянето на дистанционното управление в джоба или в близост до пациентското устройство.
2. Кредитните карти и средствата за съхранение на файлове също могат да бъдат засегнати от магнити и трябва да се държат далеч от дистанционното управление и горната част на уреда.

ВНИМАНИЕ

Тези предупреждения се отнасят до уреда, а когато е приложимо и до всички инструменти, аксесоари, зарядни устройства или мрежови адаптери.
ЗА ДА НАМАЛИТЕ РИСКА ОТ ПОЖАР, ТОКОВ УДАР ИЛИ ТЕЛЕСНА ПОВРЕДА:

3. Когато използвате уреда в режим затопляне, той е горещ по време на работа и за кратко след изключване. За да се избегнат изгаряния, не позволявайте докосването на горещи повърхности с непокрита кожа. При

преместване на уреда го дръжте в основата, а не за усилвателя на въздушния цикъл.

4. Дръжте горими материали като мебели, възглавници, спално бельо, вестници, дрехи и завеси най-малко 0,9 м (3 фута) от предната част на уреда. Дръжте ги далеч от страничните и задната част на уреда, докато той работи.
5. Използвайте уреда само както е описано в ръководството за експлоатация на Dyson. Не извършвайте никаква поддръжка, освен показаната в това ръководство и тази, за която са Ви инструктирани по телефонната линия за обслужване на клиенти на Dyson. Всеки друг вид употреба, която не е препоръчана от производителя, може да предизвика пожар, токов удар или нараняване на хора.
6. Уредът трябва да е монтиран и сглобен според инструкциите. Не разглобявайте уреда и не го използвайте без да е монтиран усилвателят на въздушния цикъл.
7. Уредът не бива да се използва като играчка. Когато се използва в близост до деца, е нужно повишено внимание. Децата на по-малко от 3 години трябва да са далеч от уреда, освен ако не ги наблюдавате непрекъснато. Децата трябва да бъдат наблюдавани, за да не се допусне те да играят с уреда и дистанционното.
8. Този уред може да се включва и изключва от деца на възраст 3-8 години, ако уредът е поставен в нормалната си позиция за работа и им е дадено и ако децата бъдат наблюдавани или инструктирани във връзка с използването на уреда по безопасен начин и при осъзнаване на рисковете. Забранено е деца между 3 и 8 години да включват в контакта, настройват и почистват уреда и да извършват поддръжка.
ПРЕДУПРЕЖДЕНИЕ – Някои части на този продукт могат да станат много горещи и да причинят изгаряния. Особено внимание трябва да се обърне, когато присъстват деца и уязвими хора.
9. Този уред на Dyson може да се използва от деца на възраст 8 години или по-големи и от лица с намалени физически, сетивни и възможности и възможности за

- преценка, както и от такива без опит и познания, само ако бъдат наблюдавани или инструктирани от отговорно лице във връзка с използването на уреда по безопасен начин и при осъзнаване на рисковете. Деца не бива да почистват или извършват поддръжка на уреда без да бъдат наблюдавани.
10. Уредът е подходящ САМО за сухи места. Не го използвайте на открито и на мокра повърхност. Да не се използва в бани, места на пране и подобни закрити места. Не поставяйте уреда на място, откъдето може да падне във вана или друг контейнер с вода. Да не се използва и съхранява на място, където може да се намокри или в непосредствена близост до вана, душ или басейн.
 11. В този уред има горещи части. Не го използвайте на места, където се използват или съхраняват бензин, боя или запалими течности, или когато има пари от такива течности. Не използвайте уреда заедно със или до освежител за въздух или подобни продукти.
 12. Не слагайте уреда под електрически контакт.
 13. Винаги го включвайте направо в контакт на стената. Никога не го използвайте с удължителен кабел, тъй като претоварването може да доведе до прегряване на кабела и запалване.
 14. Не пипайте никоя част на контакта и уреда с мокри ръце.
 15. Не използвайте повреден кабел или щепсел. Ако захранващият кабел е повреден, той трябва да се замени от Dyson, техен сервизен представител или лице с подобна квалификация с цел избягване на опасности.
 16. Когато изключвате щепсела, не дърпайте кабела. За да изключите, хванете щепсела, а не кабела.
 17. Не опъвайте кабела и не го оставайте под натиск. Пазете кабела от нагрятите повърхности.
 18. Не прокаравайте кабела под мебели и уреди. Не покривайте кабела с черги и килимчета. Поставете кабела далече от коридорите за движение - на места, където няма опасност някой да се спъне в него.
 19. За да се предотврати евентуален пожар, не използвайте уреда, когато някой от отворите му е блокиран и го пазете от прах, влакна, косми и всичко, което може да попречи на въздушния поток.
 20. Не използвайте уреда на меки повърхности, напр. легло, където отворите може да се запушат.
 21. За да избегнете прегряване и пожар, не покривайте уреда.
 22. Преди изключване от контакта, изключете всички бутони.
 23. Не използвайте почистващи разтвори и смазващи течности върху този уред. Преди почистване или поддръжка изключете уреда.
 24. Ако щепселът седи хлабаво в контакта или се нагрива, може да се наложи смяна на контакта. Тази подмяна трябва да се извърши от специалист.
 25. **ВНИМАНИЕ:** Опасност от химическо изгаряне и задушаване. Пазете батериите от деца. Батерията в този продукт е литиева, с форма на монета. Ако нова или използвана литиева батерия/ батерия с форма на монета бъде погълната или влезе в тялото по друг начин, тя може да причини тежки вътрешни изгаряния и да доведе до смърт до 2 часа. Винаги затваряйте добре капака на батерията. Ако капакът не се затваря плътно, спрете използването на уреда, махнете батериите и пазете уреда от деца. Ако подозирате, че някой може да е глътнал батерия или тя да е влязла в тялото по друг начин, веднага потърсете медицинска помощ.
 26. Ако уредът не работи както трябва, бил е ударен, повреден, оставен на открито или е паднал във вода, не го използвайте и се обадете на телефонната линия за обслужване на клиенти на Dyson.
 27. Обадете се на телефонната линия за обслужване на клиенти на Dyson при нужда от поддръжка или поправка. Не разглобявайте уреда. тъй като неправилното сглобяване може да доведе до токов удар или пожар.
 28. Не слагайте нищо в отворите и входната решетка. Не използвайте уреда, когато някой от отворите му е блокиран и го пазете от прах, влакна, косми и всичко, което може да попречи на въздушния поток.

29. Винаги хващайте уреда в основата; не го носете за усилвателя на въздушния цикъл.
30. За да избегнете спъване, навивайте кабела, когато не се използва.
31. Не използвайте в близост до фурни, камини, печки и други източници на висока температура.
32. Не използвайте заедно със или до освежител за въздух или подобни продукти. Не пръскайте парфюм върху или в близост до филтъра. Не оставяйте етерични масла или химикали в близост до уреда.
33. Устройството не бива да се включва във сила и чрез вибрации - при никакви условия. Това ще причини повреда на вибриращия механизъм.
34. При сваляне или смяна на филтъра внимавайте не пазите пръстите си.

ВАЖНИ ИНСТРУКЦИИ ЗА БЕЗОПАСНОСТ

За повече безопасност това устройство е снабдено с изключващи механизми, които се задействат ако падне или прегрее. Ако изключващите механизми се задействат, изключете от контакта и оставете да изстине. Преди да включите отново, проверете и прочистете запушванията и се уверете, че устройството е на твърда, равна повърхност.

ПРОЧЕТЕТЕ И ЗАПАЗЕТЕ ТЕЗИ ИНСТРУКЦИИ

Този уред на Dyson е предназначен само за дома.



Когато изключвате щелсела, не дърпайте кабела.



За да избегнете прегряване и пожар, не покривайте уреда.

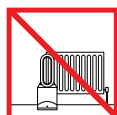

Не съхранявайте и не зареждайте близо до източници на топлина.



Не носете уреда за усилвателя на въздушния цикъл. Усилвателят на въздушния цикъл не е дръжка.

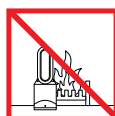

Не използвайте в близост до открит пламък.



Не пръскайте ароматизиращи продукти като освежител за въздух или парфюм близо до филтъра или уреда.

ET

OLULISED

OHUTUSNÕUDED

ENNE SELLE SEADME KASUTAMIST LUGEGE LÄBI KÕIK SELLES JUHENDIS JA SEADMEL OLEVAD JUHISED JA OHUTUSTÄHISED

Elektriseadet kasutades tuleb alati järgida elementaarseid ohutusnõudeid, sealhulgas järgmiseid:



HOIATUS

NII SEADE KUI KAUGJUHTIMISPULT SISALDAVAD MAGNETEID.

1. Tugevad magnetväljad võivad mõjutada südamestimulaatorite ja defibrillaatorite tööd. Kui teil või mõnel teie kodus viibival isikul on südamestimulaator või defibrillaator, vältige kaugjuhtimispuldi hoidmist taskus või selle seadme läheduses.
2. Magnetid võivad mõjuda ka krediitkaartidele või elektroonilistele salvestusseadmetele ning neid tuleks kaugjuhtimispuldist ja seadme pealispinnast eemale hoida.



HOIATUS

Need hoiatused kehtivad seadmetele ja asjakohasuse korral ka kõigile tööriistadele, tarvikutele, laadijatele või vooluvõrgu adapteritele.

TULEKAHJU, ELEKTRILÖÖGI VÕI VIGASTUSTE VÄLTIMISEKS TOIMIGE JÄRGMISELT:

3. Seade on soojendusrežiimis kasutamise ajal ja veidi pärast seda kuum. Põletustraumade ennetamiseks vältige naha kokkupuudet kuumade pindadega. Seadme liigutamisel hoidke seda alusest, mitte õhusuunajast.
4. Kui seade on vooluvõrku ühendatud, hoidke kergestiühtivad materjalid, nagu mööbel, padjad, voodipesu, paber, rõivad ja kardinal vähemalt 0,9 meetri (3 jala) kaugusel seadme esiosast ning samuti eemal külgedest ja tagaosast.
5. Kasutage ainult viisil, mida on kirjeldatud selles Dyson'i kasutusjuhendis. Ärge tehke muid hooldustöid peale selles kasutusjuhendis kirjeldatud või Dyson'i infotelefonis soovitatud tööde. Kõik muud tootja poolt mittesoovitatud kasutusviisid võivad põhjustada tulekahju, elektrilööki või kehavigastusi.
6. Enne seadme kasutamist tuleb veenduda, et seade on vastavalt juhiste täielikult kokku

- pandud. Ärge demonteerige seadet või kasutage seda ilma õhusuunajata.
7. Ärge laske lastel sellega mängida. Kui seadet kasutavad lapsed või kui seda kasutatakse laste läheduses, ei tohi seadet järelevalveta jätta. Alla 3-aastased lapsed tuleb seadmest eemal hoida või neid pidevalt jälgida. Tuleb jälgida, et lapsed ei mängiks masina ega kaugjuhtimispuuldiga.
 8. Vähemalt 3 aasta vanused ja nooremad kui 8-aastased lapsed võivad seadet sisse/ välja lülitada vaid siis, kui see on paigutatud või paigaldatud ettenähtud tööasendisse ja kui neid valvatakse või neile on antud juhendid seadme ohutu kasutamise kohta ja nad mõistavad sellega seotud ohte. Vähemalt 3 aasta vanused ja nooremad kui 8-aastased lapsed ei tohi seadet voluvõrku ühendada, seda reguleerida, puhastada ega hooldada. ETTEVAATUST – mõned selle toote osad võivad muutuda väga kuumaks ja põhjustada põletushaavu. Eriti ettevaatlik tuleb olla, kui seadme läheduses on lapsi või kaitsetuid isikuid.
 9. Seda Dysoni seadet võivad kasutada lapsed alates 8. eluaastast ning füüsiliste puute ja vaimuhäiretega isikud või isikud, kellel puuduvad kogemused ja teadmised, kui neid valvatakse vastutusvõimelise isiku poolt või neile on antud juhendid seadme ohutu kasutamise kohta ja nad mõistavad sellega seotud ohte. Lapsed ei tohiks seadet ilma järelevalveta puhastada ega hooldada.
 10. Sobib kasutamiseks AINULT kuivades kohtades. Keelatud kasutada välistingimustes või märgadel pindadel. Mitte kasutada vannitoas, pesuruumis ja teistes sarnastes siseruumides. Ärge kunagi paigutage seadet kohta, kus see võib kukkuda vanni või mõnda teise veeanumasse. Ärge kasutage või hoidke seadet kohtades, kus see võib saada märjaks, ega vanni, duši või basseini vahetus läheduses.
 11. Seadme sees on kuumad osad. Ärge kasutage seadet paikades, kus kasutatakse või ladustatakse bensiini, värvaineid või kergsüttivaid vedelikke, või kus leidub nende auru. Ärge kasutage seadet koos õhuvärskendajaga või sarnaste toodetega, ega nende vahetus läheduses.
 12. Ärge paigutage seadet otse elektripistmiku alla.
 13. Ühendage seade alati otse seinapistikupesaga. Ärge kasutage pikendusjuhet, sest ülekoormus võib põhjustada juhtme ülekuumenemise ja tulekahju.
 14. Ärge käsitsege ühtegi pistiku või seadme osa märgade kätega.
 15. Ärge kasutage kahjustatud juhtmega või pistikuga seadet. Õnnetuste vältimiseks tohib kahjustatud toitejuhet vahetada ainult Dyson, tema müügiesindaja või sarnase kvalifikatsiooniga isik.
 16. Ärge eemaldage pistikut toitejuhtmest tõmmates. Pistiku väljatõmbamiseks võtke kinni pistikust, mitte toitejuhtmest.
 17. Ärge venitage juhet ega pange juhet koormuse alla. Hoidke juhe eemal köetavatest pindadest.
 18. Ärge vedage juhet mööbli ega seadmete alt. Ärge katke juhet vaiba, põrandariide või sarnaste materjalidega. Hoidke juhe käidavast piirkonnast eemal, et see ei takistaks liikumist.
 19. Tulekahju ohu vältimiseks ärge kasutage seadet, kui mõni selle ava või väljalaskeava on ummistunud; hoidke avad puhtad tolmust, ebemetest, karvadest ja kõigest muust, mis õhuvoolu takistada võiks. Ärge pange esemeid sisselaskevõresse ega väljalaskeavadesse. Vastasel juhul võib tekkida elektrilöögi-, tulekahju- või soojendi kahjustamise oht.
 20. Ärge asetage seadet pehmele pinnale, nt voodile, kus avad võivad blokeeruda.
 -  21. Ülekuumenemise ja tuleohu vältimiseks ärge katke seadet ühegi esemega.
 22. Enne seadme eemaldamist voluvõrgust lülitage kõik juhtseadised välja.
 23. Ärge kasutage seadme puhastamiseks puhastusvahendeid ega määrdeaineid. Enne mis tahes hooldamist lahutage seade alati elektrivõrgust.
 24. Kui pistik ei sobitu korralikult pistikupesaga või kui pistik muutub väga kuumaks, võib olla vajalik pistikupesaga välja vahetada. Paluge väljaõppinud elektrikul pistikupesaga välja vahetada.
 25. HOIATUS! Keemilise põletuse ja lämbumise oht. Hoidke patareid laste käeulatuses eemal. Toode sisaldab mündikujulist liitiumpatareid. Kui uus või kasutatud mündikujuline patareid neelatakse alla või satub see kuidagi kehasse, võib see põhjustada raskeid sisemisi põletushaavu ja põhjustada surma vaid 2 tunni jooksul. Sulgege patareipesa alati täielikult. Kui patareipesa ei sulgu korralikult, lõpetage

toote kasutamine, eemaldage patareid ja hoidke see laste käeulatuses eemal. Kui arvate, et patareid võidi alla neelata või on need kehasse sattunud, pöörduge viivitamatult arsti poole.

26. Kui seade ei tööta õigesti, on saanud terava löögi, kukkunud maha, saanud vigastada, jätetud välitingimustesse või kukkunud vette, ärge seda kasutage ja võtke ühendust Dysoni infotelefoniga.
27. Hooldus- või remonttöö vajaduse korral võtke ühendust Dysoni infotelefoniga. Ärge võtke seadet lahti – väär kokkupanemine võib lõppeda elektrilöögi või tulekahjuga.
28. Ärge sisestage seadme avadesse või sisselaskevõresse esemeid. Ärge kasutage seadet, kui mõni selle ava on ummistunud; hoidke avad puhtad tolmust, ebemetest, karvadest ja kõigest muust, mis õhuvoolu takistada võiks.
29. Kui seadet liigutate, hoidke alati alusest. Ärge hoidke kandmisel õhusuunajast.
30. Kui seadet ei kasutata, kerige komistamise ohu vältimiseks juhe kokku.
31. Ärge kasutage seadet ahjude, kaminat, pliitide või teiste kuumusallikate läheduses.
32. Ärge kasutage seadet koos õhuvärskendajaga või sarnaste toodetega, ega nende vahetus läheduses. Ärge pihustage ega kandke lõhnaaineid filtrile või selle lähedusse. Hoidke aromaatsed õlid ja kemikaalid seadmest eemal.
33. Seadet ei tohiks mingil juhul jõuga pöörata ega väristada. Vastasel juhul saab võnkemehhanism viga.
34. Filtri eemaldamisel või vahetamisel hoidke oma sõrmed ohutus kauguses.

OLULISED OHUTUS-FUNKTSIOONID

Teie ohutuse tagamiseks on seadmest automaatsed kaitselülitid, mis rakenduvad seadme ümberminekul või ülekuumenemisel. Kui kaitselülitid rakenduvad, lahutage seade vooluvõrgust ja laske jahtuda. Enne taaskäivitamist kontrollige ja eemaldage kõik ummistused ning veenduge, et seade on kindlal tasasel pinnal.

LUGEGE JUHISED LÄBI NING HOIDKE NEED ALLES

Dysoni seade on mõeldud kasutamiseks vaid kodumajapidamises.



Ärge tõmmake juhtmest.



Ülekuumenemise ja tuleohtu vältimiseks ärge katke seadet ühegi esemega.

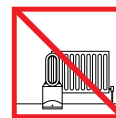

Ärge hoiustage kuumusallikate läheduses.



Ärge kandke seadet õhusuunajast kinni hoides. Õhusuunaja ei ole käepeide.



Ärge kasutage seadet lahtise leegi läheduses.



Ärge pihustage filtri läheduses ega seadmele lõhnastatud tooteid, nagu õhuvärskendid või parfüüm.

GR

ΣΗΜΑΝΤΙΚΕΣ ΟΔΗΓΙΕΣ ΑΣΦΑΛΕΙΑΣ

ΠΡΙΝ ΤΗ ΧΡΗΣΗ ΑΥΤΗΣ ΤΗΣ ΣΥΣΚΕΥΗΣ, ΔΙΑΒΑΣΤΕ ΠΡΟΣΕΚΤΙΚΑ ΟΛΕΣ ΤΙΣ ΟΔΗΓΙΕΣ ΚΑΙ ΤΙΣ ΕΝΔΕΙΞΕΙΣ ΠΡΟΦΥΛΑΞΗΣ ΣΤΟ ΠΑΡΟΝ ΕΓΧΕΙΡΙΔΙΟ ΚΑΙ ΤΗ ΣΥΣΚΕΥΗ

Όταν χρησιμοποιείτε μια ηλεκτρική συσκευή, πρέπει να ακολουθείτε κάποιες βασικές οδηγίες ασφαλείας:



ΠΡΟΕΙΔΟΠΟΙΗΣΗ

Ο ΑΝΕΜΙΣΤΗΡΑΣ ΚΑΙ ΤΟ ΤΗΛΕΧΕΙΡΙΣΤΗΡΙΟ ΠΕΡΙΕΧΟΥΝ ΜΑΓΝΗΤΕΣ.

1. Οι βηματοδότες και οι απινιδωτές μπορεί να επηρεαστούν από τα ισχυρά μαγνητικά πεδία. Εάν εσείς ή κάποιος στο σπίτι έχει βηματοδότη ή απινιδωτή, αποφύγετε να τοποθετήσετε το τηλεχειριστήριο σε τσέπη ή κοντά στη συσκευή.
2. Οι πιστωτικές κάρτες και οι ηλεκτρονικές συσκευές μπορούν επίσης να επηρεαστούν από μαγνήτες και θα πρέπει να παραμένουν μακριά από το τηλεχειριστήριο και το πάνω μέρος της συσκευής.



ΠΡΟΕΙΔΟΠΟΙΗΣΗ

Αυτές οι προειδοποιήσεις ισχύουν για τη συσκευή, καθώς επίσης και για όλα τα εργαλεία, τα αξεσουάρ, τους φορτιστές ή τους μετασχηματιστές ρεύματος. ΓΙΑ ΝΑ ΜΕΙΩΘΕΙ Ο ΚΙΝΔΥΝΟΣ ΠΥΡΚΑΓΙΑΣ, ΗΛΕΚΤΡΟΠΛΗΞΙΑΣ Ή ΤΡΑΥΜΑΤΙΣΜΟΥ:

3. Κατά τη χρήση σε λειτουργία θέρμανσης, η συσκευή είναι θερμή κατά τη χρήση και για ένα σύντομο διάστημα μετά από αυτή. Αποφύγετε την επαφή του δέρματος με τις

- καυτές επιφάνειες της συσκευής, καθώς υπάρχει κίνδυνος πρόκλησης εγκαυμάτων. Όταν μετακινείτε τη συσκευή, ανασηκώστε την από τη βάση και όχι από το δακτύλιο.
4. Τοποθετείτε οποιαδήποτε εύφλεκτα υλικά, όπως έπιπλα, μαξιλάρια, καλύμματα, χαρτιά, ενδύματα και κουρτίνες, σε απόσταση τουλάχιστον 0,9 μ. (3 πόδια) από το μπροστινό τμήμα της θερμάστρας και φροντίστε να βρίσκονται μακριά από το πίσω και τα πλαϊνά τμήματα της συσκευής, όταν η συσκευή είναι συνδεδεμένη στην πρίζα.
 5. Χρησιμοποιείτε τη συσκευή μόνο όπως περιγράφεται στο παρόν εγχειρίδιο. Μην διεξάγετε οποιαδήποτε εργασία συντήρησης εκτός από αυτές που αναφέρονται στο παρόν εγχειρίδιο ή κατόπιν συμβουλής από τη Γραμμή Εξυπηρέτησης Πελατών της Dyson. Οποιαδήποτε άλλη μη ενδεδειγμένη από τον κατασκευαστή χρήση ενέχει κινδύνους εκδήλωσης πυρκαγιάς, ηλεκτροπληξίας ή πρόκλησης σωματικών βλαβών.
 6. Πριν από τη χρήση, βεβαιωθείτε ότι η συσκευή έχει συναρμολογηθεί πλήρως σύμφωνα με τις οδηγίες. Μην αποσυναρμολογείτε τη συσκευή και μην τη χρησιμοποιείτε χωρίς το δακτύλιο τοποθετημένο.
 7. Δεν πρέπει να χρησιμοποιείται σαν παιχνίδι. Απαιτείται προσοχή όταν χρησιμοποιείται από παιδιά ή κοντά σε παιδιά. Κρατήστε μακριά παιδιά κάτω των 3 ετών, εκτός και εάν βρίσκονται υπό συνεχή εποπτεία. Τα παιδιά πρέπει να επιτηρούνται για να διασφαλιστεί ότι δεν παίζουν με τη συσκευή ή το τηλεχειριστήριο.
 8. Παιδιά ηλικίας άνω των 3 ετών και κάτω των 8 ετών επιτρέπεται μόνο να ενεργοποιούν/απενεργοποιούν τη συσκευή, εφόσον έχει τοποθετηθεί ή εγκατασταθεί στην ενδεδειγμένη κανονική θέση λειτουργίας της και βρίσκονται υπό εποπτεία ή έχουν λάβει οδηγίες αναφορικά με την ασφαλή χρήση της συσκευής και κατανοούν τους εμπλεκόμενους κινδύνους. Τα παιδιά ηλικίας άνω των 3 ετών δεν επιτρέπεται να συνδέουν στην πρίζα, να ρυθμίζουν και να καθαρίζουν τη συσκευή ή να εκτελούν συντήρηση χρήστη. ΠΡΟΣΟΧΗ – Μερικά μέρη αυτού του προϊόντος ενδέχεται να γίνουν ιδιαίτερα θερμά και να προκαλέσουν εγκαύματα. Επιδείξτε ιδιαίτερη προσοχή σε χώρους όπου υπάρχει παρουσία παιδιών και ευπαθών ατόμων.
 9. Αυτή η συσκευή Dyson μπορεί να χρησιμοποιηθεί από παιδιά ηλικίας 8 ετών και πάνω και από άτομα με μειωμένες φυσικές δυνατότητες και μειωμένες ικανότητες αντίληψης ή από άτομα με έλλειψη εμπειρίας και γνώσης, μόνον εάν επιτηρούνται ή τους έχουν δοθεί οδηγίες από κάποιο υπεύθυνο πρόσωπο, σχετικά με την ασφαλή χρήση της συσκευής και την κατανόηση των κινδύνων που ελλοχεύουν. Ο καθαρισμός και η συντήρηση δεν θα πρέπει να πραγματοποιούνται από παιδιά, χωρίς επιτήρηση.
 10. Κατάλληλη για χρήση ΜΟΝΟ σε στεγνούς χώρους. Μην χρησιμοποιείτε τη συσκευή σε εξωτερικούς χώρους ή σε υγρές επιφάνειες. Μην χρησιμοποιείτε τη συσκευή στο μπάνιο, χώρους πλυντηρίων ή παρόμοιους εσωτερικούς χώρους. Ποτέ μην τοποθετείτε τη συσκευή σε θέση από την οποία μπορεί να πέσει σε μπανιέρα ή άλλο δοχείο νερού. Μην χρησιμοποιείτε ή αποθηκεύετε τη συσκευή σε χώρους όπου μπορεί να βραχεί ή σε άμεση γειτνίαση με μπανιέρα, ντουζιέρα ή πισίνα.
 11. Αυτή η συσκευή περιέχει θερμά μέρη στο εσωτερικό της. Μην θέτετε σε λειτουργία τη συσκευή σε χώρους όπου χρησιμοποιούνται ή αποθηκεύονται βενζίνη, βαφές ή εύφλεκτα υγρά, καθώς και σε χώρους όπου υπάρχουν αέρια αυτών των υλικών. Μην χρησιμοποιείτε τη συσκευή σε συνδυασμό ή ακριβώς δίπλα σε αποσμητικά χώρου ή παρόμοια προϊόντα.
 12. Μην τοποθετείτε τη συσκευή απευθείας κάτω από ηλεκτρικές πρίζες.
 13. Η συσκευή πρέπει να συνδέεται απευθείας σε ηλεκτρική πρίζα. Μην χρησιμοποιείτε ποτέ προέκταση καλωδίου, καθώς η υπερφόρτωση ενδέχεται να προκαλέσει υπερθέρμανση του καλωδίου και εκδήλωση πυρκαγιάς.
 14. Μην πιάνετε οποιοδήποτε τμήμα του φις ή της συσκευής με βρεγμένα χέρια.
 15. Μην χρησιμοποιείτε τη συσκευή όταν το καλώδιο ή το φις είναι φθαρμένα. Εάν το καλώδιο τροφοδοσίας είναι φθαρμένο, πρέπει να αντικατασταθεί από εξειδικευμένο τεχνικό της Dyson για να αποφευχθεί πιθανός κίνδυνος.
 16. Μην αποσυνδέετε τη συσκευή από την πρίζα τραβώντας το καλώδιο. Για να αποσυνδέσετε τη συσκευή, τραβήξτε το φις και όχι το καλώδιο.

17. Μην τεντώνετε και μη θέτετε το καλώδιο υπό πίεση.
18. Μην αφήνετε το καλώδιο κάτω από χαλιά. Μην καλύπτετε το καλώδιο με χαλάκια, στενόμακρα χαλιά διαδρόμου ή παρόμοια είδη για το πάτωμα. Για να μη σκοντάψετε, τακτοποιήστε το καλώδιο μακριά από τα περάσματα.
19. Για την αποφυγή εκδήλωσης πυρκαγιών, μην χρησιμοποιείτε τη συσκευή σε περίπτωση που έχει φράξει οποιαδήποτε οπή ή σωλήνας εξαγωγής αέρα και φροντίστε να απομακρύνετε σκόνες, χνούδια, τρίχες και οτιδήποτε άλλο ενδέχεται να μειώσει τη ροή του αέρα. Μην τοποθετείτε αντικείμενα στη σχάρα εισαγωγής ή στην οπή εξαγωγής αέρα, καθώς υπάρχει κίνδυνος ηλεκτροπληξίας ή εκδήλωσης πυρκαγιάς ή πρόκλησης ζημιών στη συσκευή.
20. Μην χρησιμοποιείτε τη συσκευή επάνω σε μαλακές επιφάνειες, όπως κρεβάτια, όπου υπάρχει κίνδυνος φραγής των οπών της.
-  21. Για την αποφυγή υπερθέρμανσης ή εκδήλωσης πυρκαγιάς, μην καλύπτετε με αντικείμενα τη συσκευή.
22. Πριν αποσυνδέσετε τη συσκευή από την πρίζα, πρέπει να γυρίσετε όλα τα χειριστήρια στη θέση απενεργοποίησης (OFF).
23. Μην χρησιμοποιείτε καθαριστικά ή λιπαντικά σε αυτή τη συσκευή. Αποσυνδέετε τη συσκευή από την πρίζα πριν από τον καθαρισμό ή την εκτέλεση συντήρησης.
24. Εάν υπάρχει χαλαρή σύνδεση μεταξύ του φισ και τις πρίζας τοίχου ή εάν το φισ υπερθερμανθεί, μπορεί να απαιτείται αντικατάσταση της πρίζας. Συμβουλευτείτε έμπειρο ηλεκτρολόγο για την αντικατάσταση της πρίζας.
25. ΠΡΟΕΙΔΟΠΟΙΗΣΗ: Κίνδυνος χημικών εγκαυμάτων και πνιγμού. Κρατήστε τις μπαταρίες μακριά από παιδιά. Αυτό το προϊόν περιέχει στρογγυλή μπαταρία λιθίου. Σε περίπτωση κατάποσης ή εισόδου στον οργανισμό νέας ή χρησιμοποιημένης στρογγυλής μπαταρίας λιθίου μπορούν να προκληθούν σοβαρά εσωτερικά εγκαύματα και μπορεί να προκληθεί θάνατος σε διάστημα μόλις 2 ωρών. Ασφαλίστε πάντα το θάλαμο μπαταριών. Εάν ο θάλαμος μπαταριών δεν κλείνει με ασφάλεια, διακόψτε τη χρήση του προϊόντος, αφαιρέστε τις μπαταρίες και κρατήστε τις μακριά από παιδιά. Εάν υποπτεύεστε κατάποση των μπαταριών ή τοποθέτησή τους μέσα σε οποιοδήποτε μέρος του σώματος, ζητήστε άμεσα ιατρική βοήθεια.
26. Εάν η συσκευή δεν λειτουργεί σωστά, έχει υποστεί δυνατό χτύπημα ή πτώση, έχει αφεθεί εκτεθειμένη σε εξωτερικό χώρο ή έχει έρθει σε επαφή με νερό, μην τη χρησιμοποιήσετε και επικοινωνήστε με τη Γραμμή Εξυπηρέτησης Πελατών της Dyson.
27. Σε περίπτωση που απαιτούνται εργασίες συντήρησης ή επισκευής, επικοινωνήστε με τη Γραμμή Εξυπηρέτησης Πελατών της Dyson. Μην αποσυναρμολογείτε τη συσκευή, καθώς η λανθασμένη συναρμολόγηση των εξαρτημάτων της ενέχει κινδύνους ηλεκτροπληξίας ή εκδήλωσης πυρκαγιάς.
28. Μην τοποθετείτε αντικείμενα στα ανοίγματα και στις σχάρες εισαγωγής αέρα. Μην χρησιμοποιείτε τη συσκευή σε περίπτωση φραξίματος των ανοιγμάτων της. Διατηρείστε τα ανοίγματα καθαρά από σκόνες, χνούδια, τρίχες και οτιδήποτε θα μπορούσε να μειώσει τη ροή του αέρα.
29. Μεταφέρετε πάντα τη συσκευή πιάνοντάς την από τη βάση, μην τη πιάνετε από το δακτύλιο.
30. Για να αποφύγετε τον κίνδυνο να σκοντάψετε, τυλίξτε το καλώδιο όταν δεν χρησιμοποιείτε τη συσκευή.
31. Μην χρησιμοποιείτε κοντά σε φούρνο, τζάκι, σόμπα ή άλλες πηγές που παράγουν υψηλές θερμοκρασίες.
32. Μην χρησιμοποιείτε τη συσκευή σε συνδυασμό ή ακριβώς δίπλα σε αποσμητικά χώρου ή παρόμοια προϊόντα. Μην ψεκάζετε και μην εφαρμόζετε αρώματα απευθείας επάνω ή κοντά στο φίλτρο. Κρατήστε αιθέρια έλαια και χημικά μακριά από τη συσκευή.
33. Σε καμία περίπτωση η περιστροφή της συσκευής δεν πρέπει να γίνεται υπό πίεση ή εξαναγκασμό από το χρήστη. Κάτι τέτοιο θα προκαλέσει βλάβη στον μηχανισμό ταλάντωσης.
34. Κατά την αφαίρεση ή αντικατάσταση του φίλτρου, κρατήστε τα δάκτυλά σας σε απόσταση.

ΣΗΜΑΝΤΙΚΕΣ ΟΔΗΓΙΕΣ ΑΣΦΑΛΕΙΑΣ

Για ασφαλέστερη λειτουργία, αυτή η συσκευή διαθέτει αυτόματους διακόπτες παύσης λειτουργίας, οι οποίοι ενεργοποιούνται σε περίπτωση πτώσης ή υπερθέρμανσης της συσκευής. Εάν ενεργοποιηθούν οι συγκεκριμένοι διακόπτες, αποσυνδέστε τη

συσκευή από την πρίζα και αφήστε την να κρυώσει. Πριν τη θέσετε ξανά σε λειτουργία, βεβαιωθείτε ότι δεν υπάρχουν εμπόδια κοντά της και ότι η συσκευή είναι τοποθετημένη σε σταθερή, επίπεδη επιφάνεια.

ΔΙΑΒΑΣΤΕ ΚΑΙ ΦΥΛΑΞΤΕ ΑΥΤΕΣ ΤΙΣ ΟΔΗΓΙΕΣ

Αυτή η συσκευή Dyson προορίζεται μόνο για οικιακή χρήση.



Μην τραβάτε το καλώδιο.



Για την αποφυγή υπερθέρμανσης ή εκδήλωσης πυρκαγιάς, μην καλύπτετε με αντικείμενα τη συσκευή.

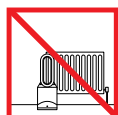

Μην αποθηκεύετε τη συσκευή κοντά σε πηγές θερμότητας.



Μην μεταφέρετε τη συσκευή από τον ενισχυτή βρόχου αέρα. Ο ενισχυτής βρόχου αέρα δεν πρέπει να χρησιμοποιείται ως χειρολαβή.

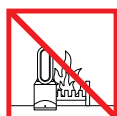

Μη χρησιμοποιείτε τη συσκευή κοντά σε ακάλυπτες φλόγες.



Μην ψεκάζετε αρωματισμένα προϊόντα, όπως αποσμητικά χώρου ή αρώματα κοντά στο φίλτρο της συσκευής.

LV

SVARĪGAS DROŠĪBAS NORĀDES

PIRMS ŠĪS IERĪCES LIETOŠANAS IZLASIET VISAS NORĀDES UN IEPAZĪSTĪETIES AR ŠAJĀ ROKASGRĀMATĀ NORĀDĪTO UN UZ IERĪCES REDZAMO BRĪDINĀJUMU MARKĒJUMU

Izmantojot elektroiekārtu, vienmēr jāievēro pamata piesardzības pasākumi, ieskaitot tālāk norādītos.

UZMANĪBU

GAN IERĪCE, GAN TĀS TĀLVADĪBAS PULTS SATUR MAGNĒTUS.

1. Stipri magnētiskie lauki var ietekmēt sirds stimulatorus un defibrilatorus. Ja jums vai kādam jūsu mājsaimniecībā ir sirds stimulators vai defibrilators, neturiet tālvadības pulti kabatā vai ierīces tuvumā.
2. Magnēti var ietekmēt arī kredītkaršu un elektronisko datu nesēju darbību, tādēļ tos jāglabā atstatu no tālvadības pults un no ierīces virsmas.

UZMANĪBU

Šie brīdinājumi ir attiecināmi uz ierīci, kā arī atbilstošos gadījumos uz visiem

instrumentiem, papildaprīkojumu, lādētājiem vai sprieguma adapteriem.

LAI SAMAZINĀTU UZLIESMOŠANAS, ELEKTROTRAUMU VAI IEVAINOJUMU RISKU:

3. Izmantojot apsildes režīmā, ierīce lietošanas laikā un īsu laiku pēc lietošanas ir karsta. Lai izvairītos no apdegumiem, nepieļaujiet ādas saskaršanos ar karstām virsmām. Pārvietojot ierīci, turiet to pie pamatnes, nevis pie cilpveida gaisa pastiprinātāja.
4. Turiet degošus materiālus, piemēram, mēbeles, spilvenus, gultas veļu, papīrus, apģērbu un aizkarus vismaz 0,9 m (3 pēdu) attālumā no ierīces priekšpuses, kā arī nelieciet tos klāt ierīces sāniem un aizmugurei, ja tā pievienota spriegumam.
5. Izmantojiet tikai atbilstoši Dyson lietošanas rokasgrāmatā norādītajam. Neveiciet citu apkopi, kā vien šajā rokasgrāmatā norādīto vai Dyson Palīdzības dienesta ieteikto. Jebkura cita izmantošana, kuru neiesaka ražotājs, var izraisīt uzliesmojumu, elektrotraumas vai ievainojumus.
6. Pārliecinieties, ka ierīce ir pilnībā samontēta, saskaņā ar lietošanas norādēm. Neizjauciet ierīci un neizmantojiet ierīci bez cilpas pastiprinātāja.
7. Neļaujiet to izmantot kā rotaļlietu. Ja ierīci izmanto bērni vai tā tiek izmantota bērnu tuvumā, nepieciešama pastiprināta uzraudzība. Bērni līdz 3 gadu vecumam jātur atstatu no ierīces, ja vien netiek nodrošināta nepārtraukta uzraudzība. Jānodrošina bērnu uzraudzība, lai nodrošinātu, ka tie nespēlējas ar ierīci vai tālvadības pulti.
8. Bērniem vecumā no 3 līdz 8 gadiem drīkst ļaut tikai ieslēgt un izslēgt ierīci, ar nosacījumu, ka ierīce ir novietota lietošanas stāvoklī kā arī bērniem tiek nodrošināta uzraudzība un norādes par iekārtas drošu lietošanu un briesmu izprašanu. Bērniem vecumā no 3 līdz 8 gadiem nedrīkst ļaut pievienot iekārtu spriegumam, regulēt un tīrīt iekārtu vai veikt ierīces apkopi. BRĪDINĀJUMS – Dažas no ierīces daļām lietošanas laikā kļūst ļoti karstas un var radīt apdegumus. Īpaša uzmanība jāpievērš gadījumos, kad tuvumā ir bērni vai ievainojami cilvēki.
9. Šo Dyson ierīci var lietot bērni no 8 gadu vecuma un personas ar ierobežotām fiziskajām, sensorajām vai garīgajām spējām, ar pieredzes vai zināšanu trūkumu tikai gadījumā, ja persona, kas atbildīga par

- viņu drošību, šīm personām nodrošina uzraudzību vai sniedz norādes par ierīces drošu lietošanu un ar to saistītajām briesmām. Tīrīšanu un apkopi nedrīkst veikt bērni bez uzraudzības.
10. Ierīce ir piemērota TIKAI izmantošanai sausās telpās. Neizmantojiet ārpus telpām vai uz mitrām virsmām. Neizmantojiet vannas istabās, veļas telpās vai līdzīgās mitrās iekštelpās. Nekad nenovietojiet ierīci vietā, kur tā var iekrist vannā vai citā ūdens tvertnē. Neuzglabājiet ierīci vietā, kur tā var samirkt, vai tiešā vannas, dušas vai peldbaseina tuvumā.
 11. Šai ierīcei ir karstas iekšējās daļas. Neizmantojiet vietās, kurās atrodas vai tiek uzglabāta degviela, krāsa un uzliesmojoši šķidrumi vai arī to tvaiki. Neizmantojiet savienojumā ar gaisa atsvaidzinātāju vai citiem līdzīgiem produktiem, kā arī to tiešā tuvumā.
 12. Nenovietojiet tieši zem sprieguma padeves kontaktligzdas.
 13. Vienmēr pievienojiet kontaktdakšu tieši sienas kontaktligzdai. Nekad neizmantojiet pagarinātāja vadu, jo tā pārslodze var izraisīt vada pārkaršanu un uzliesmošanu.
 14. Nepieskarieties nevienai kontaktdakšas vai ierīces daļai ar mitrām rokām.
 15. Neizmantojiet ierīci ar bojātu vadu vai kontaktdakšu. Lai nepieļautu apdraudējumu, ja elektrības vads ir bojāts, tā nomaiņa jāveic uzņēmumam Dyson, tā servisa pārstāvim vai personai ar līdzīgu kvalifikāciju.
 16. Neatvienojiet no elektrības, velkot aiz vada. Lai atvienotu, satveriet aiz kontaktdakšas, nevis aiz vada.
 17. Nestiepiet un nenospriegojiet vadu. Turiet vadu atstatu no karstām virsmām.
 18. Nevirziet vadu zem mēbelēm vai citām iekārtām. Neapsedziet vadu ar paklājiņiem, pārsegiem vai ko līdzīgu. Novietojiet vadu atstatu no intensīvas kustības vietām, kur pār to var paklupt.
 19. Lai novērstu iespējamu uzliesmošanu, neizmantojiet ierīci, ja kāda no atverēm vai izplūdēm ir nosprostota, un uzturiet tās fīras no putekļiem, pūkām, matiem un jebkādam citām daļiņām, kas var samazināt gaisa plūsmu. Nenovietojiet jebkādas priekšmetus uz ieplūdes režģa vai izplūdes atveres, jo tas var izraisīt elektrotraumas, uzliesmošanu vai ierīces bojājumus.
 20. Neizmantojiet uz mīkstām virsmām (piem., gultas), kur var tikt nosprostotas atveres.
 21. Lai novērstu pārkaršanu un aizdegšanās briesmas, neapklājiet iekārtu.
 22. Izslēdziet visas vadības ierīces pirms ierīces atvienošanas no sprieguma.
 23. Neizmantojiet ierīcei nekādus tīrīšanas līdzekļus vai smērvielas. Atvienojiet no sprieguma pirms jebkādu tīrīšanas vai apkopes darbu veikšanas.
 24. Ja parādās brīvkustība starp kontaktdakšu un kontaktligzdu un kontakti sakarst, kontaktligzdu, iespējams, ir jānomaina. Sazinieties ar kvalificētu elektriķi par kontaktligzdas nomaiņu.
 25. UZMANĪBU! Ķīmisku apdegumu un nosmakšanas risks. Glabājiet baterijas bērniem nepieejamā vietā. Šis izstrādājums satur litija tabletes/monētas veida šūnas bateriju. Norijot jaunu vai lietotu litija bateriju vai tai iekļūstot ķermenī, var rasties smagi iekšēji apdegumi, kas var izraisīt nāvi jau 2 stundu laikā. Vienmēr kārtīgi nostipriniet bateriju nodalījumu. Ja bateriju nodalījumu kārtīgi nevar aizvērt, pārtrauciet produkta lietošanu, izņemiet baterijas un nolieciet tās bērniem nepieejamā vietā. Ja jums šķiet, ka baterijas ir norītas vai nonākušas kādā ķermeņa daļā, nekavējoties griezieties pēc ārsta palīdzības.
 26. Ja ierīce nedarbojas, kā paredzēts, tā ir saņēmusi asu triecienu, tikusi nomesta, bojāta, atstāta ārpus telpām vai iemesta ūdenī, neizmantojiet to un sazinieties ar Dyson palīdzības dienestu.
 27. Ja nepieciešama apkope vai remonts, sazinieties ar Dyson palīdzības dienestu. Neizjauciet ierīci, jo pēc tam sekojoša nepareiza salikšana var izraisīt elektrotraumas vai ugunsgrēku.
 28. Neievietojiet nekādus priekšmetus atverēs vai ieplūdes režģī. Neizmantojiet, ja kāda no atverēm ir nosprostota, uzturiet tās fīras no putekļiem, pūkām, matiem un jebkādam citām daļiņām, kas var samazināt gaisa plūsmu.
 29. Vienmēr pārvietojiet ierīci, nesot to aiz pamatnes; nenesiet, turot aiz cilpas pastiprinātāja.
 30. Lai novērstu paklupšanas risku, satiniet vadu, kad tas netiek izmantots.
 31. Neizmantojiet krāsns, kamīna, plīts vai cita augstas temperatūras avota tuvumā.
 32. Neizmantojiet savienojumā ar gaisa atsvaidzinātāju vai citiem līdzīgiem produktiem, kā arī to tiešā tuvumā. Nesmidziniet un neuzklājiet smaržas tieši uz

filtra vai tā tuvumā. Novietojiet smaržų eļļas vai ķīmikālijas atstatu no ierīces.

33. Ierīci nekādā gadījumā nedrīkst ar spēku griezt vai pieliekt. Tas izraisīs svārstību mehānisma bojājumus.
34. Izņemot vai nomainot filtru, ievērojiet piesardzību, lai nepieskartos pirksti.

SVARĪGAS DROŠĪBAS FUNKCIJAS

Jūsu drošībai, šī ierīce ir aprīkota ar automātiskiem izslēgšanās slēdžiem, ja tā apgāžas vai pārkarst. Nostrādājot aizsardzības slēdžiem, atvienojiet ierīci no sprieguma un ļaujiet tai atdzist.

Pirms atkārtotas ieslēgšanas, pārbaudiet un iztīriet jebkādu nosprostojumus un pārliedzinieties, ka ierīce atrodas uz stabilas līdzenas virsmas.

IZLASIET UN SAGLABĀJIET ŠĪS NORĀDES

Šī Dyson ierīce ir paredzēta tikai lietošanai mājāsaimniecībā.



Nevelciet aiz vada.



Lai novērstu pārkaršanu un aizdegšanās briesmas, neapklājiet iekārtu.

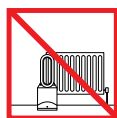

Nenovietojiet karstuma avotu tuvumā.



Nepārvietojiet, nesot aiz gaisa cīlpas pastiprinātāja. Gaisa cīlpas pastiprinātājs nav rokturis.



Neizmantojiet atklātas liesmas tuvumā.



Nesmidziniet smaržvielas (piem., gaisa atsvaidzinātāju vai smaržas) filtra vai ierīces tuvumā.

LT

SVARBIOS SAUGUMO INSTRUKCIJOS

PRIEŠ PRADĒDAMI NAUDOTI PRIETAISĀ, PERSKAITYKITE VISUS ŠĪJĀ INSTRUKCIJĀJĀ UN ANTI PRIETAISO PATEIKIAMUS NURODYMIUS IR ĪSPĒJĪMUS.

Elektrons prietaiso naudojimo metu visada turi būti laikomasi pagrindinių atsargumo taisyklių, įskaitant šias:

PERSPĖJIMAS

PRIETAISE IR NUOTOLINIO VALDYMO PULTE YRA MAGNETUJ.

1. Širdies stimulatoriai ir defibriliatoriai gali būti veikiami stiprių magnetinių laukų. Nuotolinio valdymo pultas neturėtų būti dedamas į kišenę arba šalia šių įtaisų, jeigu jūs arba kitas jūsų namų ūkio narys turi širdies stimulatorių arba defibriliatorių.
2. Taip pat magnetas gali paveikti kreditines korteles ir elektronines saugojimo laikmenas, todėl jos turi būti laikomos atokiau nuo nuotolinio valdymo pulto ir prietaiso viršaus.

PERSPĖJIMAS

Šie perspėjimai taikomi prietaisui ir, jei taikytina, visiems įrankiams, priedams, įkrovikliams arba elektros tinklo adapteriams.

GAISRO, ELEKTROS SMŪGIO AR SUŽALOJIMO PAVOJAUS MAŽINIMAS:

3. Jei prietaisas naudojamas šildymo režimu, jis būna įkaitęs naudojimo metu ir trumpą laiką po naudojimo. Norėdami išvengti nudegimų, nesilieskite oda prie karštų paviršių. Perkeldami prietaisą laikykite jį už pagrindo, o ne uždaro oro ciklo stiprintuvo.
4. Degias medžiagas, pavyzdžiui, baldus, pagalves, patalynę, laikraščius, drabužius ir užuolaidas laikykite bent 0,9 m (3 pėdų) atstumu nuo prietaiso priekio ir atokiau nuo jo šonų ir galo, kai prietaisas įjungtas.
5. Naudokite tik taip, kaip aprašyta šioje „Dyson“ naudojimo instrukcijoje. Negalima atlikti techninės priežiūros darbų, kurie nenumatyti šioje instrukcijoje arba kurių nenurodo „Dyson“ pagalbos centro darbuotojai. Naudojant gamintojo nerekomenduojamą būdą gali kilti gaisras, išstikti elektros smūgis arba gali būti sužaloti žmonės.
6. Prieš naudodami įsitikinkite, kad prietaisas tinkamai surinktas. Prietaiso nardykite ir nenaudokite be sumontuoto uždaro ciklo stiprintuvo.
7. Neleiskite, kad su prietaisu būtų žaidžiama. Jei prietaisą naudoja vaikai arba jis naudojamas šalia vaikų, būtina atidi priežiūra. Prietaisas turėtų būti nepasiekiamas jaunesniems nei 3 m. amžiaus vaikams, nebent jie nuolat prižiūrimi. Vaikai turi būti prižiūrimi, kad nežaistų su prietaisu ir nuotolinio valdymo pulteliu.

8. Jeigu prietaisas pastatytas arba parengtas naudoti pagal numatytą paskirtį, 3–8 m. amžiaus vaikai jį gali tik įjungti arba išjungti. Vaikai turi būti prižiūrimi arba jiems turi būti išaiškinta, kaip prietaisą saugiai naudoti, ir jie turi suvokti susijusius pavojus. 3–8 m. amžiaus vaikai negali prietaiso jungti į elektros tinklą, reguliuoti, valyti arba atlikti jo techninės priežiūros darbus. ĮSPĖJIMAS: kai kurios šio gaminio dalys gali labai įkaisti ir nudeginti. Jeigu šalia yra vaikų arba pažeidžiamų žmonių, būtina atidi priežiūra.
9. Vaikai nuo 8 m. amžiaus ir asmenys, kurių fiziniai, jutimo arba samprotavimo gebėjimai yra nepakankami, arba žmonės, neturintys pakankamos patirties bei žinių, šį „Dyson“ prietaisą gali naudoti tik atsakingo asmens prižiūrimi arba apmokyti saugaus prietaiso naudojimo ir suvokdami susijusius pavojus. Vaikai negali valyti ir atlikti prietaiso techninės priežiūros darbų be priežiūros.
10. Tinkamas naudoti TIK sausoje aplinkoje. Nenaudokite lauke arba ant šlapio paviršiaus. Nenaudokite vonios kambaryje, skalbykloje arba panašioje vietoje patalpose. Nestatykite prietaiso tokioje vietoje, nuo kurios jis gali įkristi į vonią ar kitą vandens talpyklą. Nenaudokite arba nelaikykite tokioje vietoje, kur prietaisas gali sušlapti, arba šalia vonios, dušo kabinos ar baseino.
11. Šio prietaiso viduje yra įkaitusių dalių. Nenaudokite tokiose vietose, kur naudojamas arba laikomas benzinas, dažai, degūs skysčiai arba yra šių medžiagų garų. Nenaudokite kartu arba greta su oro gaivikliu ar panašiu produktu.
12. Nestatykite tiesiai po elektros tinklo lizdu.
13. Visada junkite tiesiai į sieninį lizdą. Niekada nenaudokite su ilgintuvu, nes dėl perkrovos kabelis gali perkaisti ir užsidegti.
14. Nelieskite jokios elektros laido kištuko arba prietaiso dalies drėgnomis ar šlapiomis rankomis.
15. Nenaudokite, jei laidas arba kištukas pažeistas. Jei maitinimo laidas pažeistas, jį turi pakeisti „Dyson“, jos techninio aptarnavimo atstovas ar panašiai kvalifikuotas asmuo, kad būtų išvengta pavojaus.
16. Norėdami atjungti nuo elektros tinklo, netraukite laido. Suimkite kištuką, o ne laidą.
17. Laido negalima įtempti arba deformuoti. Laikykite laidą toliau nuo įkaitusių paviršių.
18. Neklokite laido po baldais ar prietaisais. Neuždenkite laido kilimėliu, takeliu ar panašia danga. Laidą ištieskite tokioje vietoje, kur nekils rizika už jo užkliūti.
19. Siekiant išvengti galimo gaisro, nenaudokite, jei užblokuota anga arba išmetimo vamzdis. Saugokite nuo dulkių, pūkelių, plaukų ir kitų objektų, galinčių sumažinti oro srautą. Nekiškite jokių daiktų į įleidimo groteles arba išmetimo angą, nes tai gali sukelti elektros smūgio ar gaisro pavojų arba sugadinti prietaisą.
20. Nenaudokite ant minkštų paviršių, pavyzdžiui, lovos, kur gali užsikimšti angos.
21. Neuždenkite prietaiso, kad išvengtumėte perkaitimo ir gaisro pavojaus.
22. Prieš atjungdami nuo elektros tinklo išjunkite visas valdymo funkcijas.
23. Šiam prietaisui valyti ar prižiūrėti nenaudokite jokių valiklių ar tepalų. Prieš valydami arba atlikdami bet kokius techninės priežiūros darbus, atjunkite nuo elektros tinklo.
24. Jei kištukas yra laisvas lizde arba labai įkaista, lizdą gali tekti pakeisti. Dėl lizdo keitimo pasikonsultuokite su kvalifikuotu elektriku.
25. PERSPĖJIMAS. Cheminio nudegimo ir užspringimo pavojus. Laikykite baterijas vaikams nepasiekiamoje vietoje. Šiame gaminyje yra diskinė ličio baterija. Jeigu nauja arba naudota diskinė ličio baterija praryjama arba patenka į organizmą, gali kilti sunkūs nudegimai ir įvykti mirtis vos per 2 valandas. Visada saugiai uždarykite baterijų skyrių. Jeigu baterijų skyriaus negalima saugiai uždaryti, nenaudokite gaminio, išimkite baterijas ir laikykite jį vaikams nepasiekiamoje vietoje. Jeigu manote, kad baterijos galėjo būti prarytos arba patekti į bet kurią kūno dalį, nedelsdami kreipkitės į gydytoją.
26. Nenaudokite prietaiso, jei jis neveikia taip, kaip turėtų, buvo stipriai sutrenktas, numestas, sugadintas, paliktas lauke arba įkrito į vandenį; tokiu atveju kreipkitės „Dyson“ pagalbos centrą.
27. Prireikus techninės priežiūros paslaugų arba remonto, kreipkitės „Dyson“ pagalbos centrą. Neardykite prietaiso, nes jį surinkus netinkamai gali ištikti elektros smūgis arba kilti gaisras.
28. Nedėkite jokių daiktų į angas arba įleidimo groteles. Nenaudokite, jei užblokuota bet kuri

- anga; saugokite nuo dulkių, pūkelių, plaukų ir kitų objektų, galinčių sumažinti oro srautą.
29. Visada prietaisą laikykite už pagrindo; neneškite jo suimto už uždaro ciklo stiprintuvo.
 30. Kai prietaiso nenaudojate, suvyniokite laidą, kad būtų išvengta užkliuvimo pavojaus.
 31. Nenaudokite prie krosnies, židinio, viryklės ar kitų aukštos temperatūros šaltinių.
 32. Nenaudokite kartu arba greta su oro gaivikliu ar panašiu produktu. Nepurškite ir netepkite kvepalų tiesiai ant arba šalia filtro. Eterinį aliejų ir chemikalus laikykite atokiau nuo prietaiso.
 33. Jokiomis aplinkybėmis prietaiso negalima stipriai sukti, nes gali būti pažeistas sukiojimo mechanizmas.
 34. Saugokite pirštus, kai išimate arba keičiate filtrą.

SVARBIOS SAUGUMO FUNKCIJOS

Siekiant užtikrinti saugumą, šiame prietaise įmontuotas automatinis išjungiklis. Jis suveikia prietaisui apsivertus arba perkaitus. Suveikus išjungikliui atjunkite prietaisą ir leiskite jam atvėsti. Prieš iš naujo įjungdami, patikrinkite ir išvalykite visus oro srautą stabdančius nešvarumus; įsitikinkite, kad prietaisas pastatytas ant kieto lygaus paviršiaus.

PERSKAITYKITE IR IŠSAUGOKITE ŠIĄ INSTRUKCIJĄ

Šis „Dyson“ prietaisas skirtas naudoti tik butyje.



Netraukite laido.



Neuždenkite prietaiso, kad išvengtumėte perkaitimo ir gaisro pavojaus.

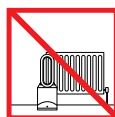

Nelaikykite šalia šilumos šaltinių.



Neneškite suimto už uždaro ciklo stiprintuvo. Uždaro ciklo stiprintuvus yra ne rankena.



Nenaudokite prie atviros liepsnos.



Nepurškite aromatizuotų produktų, pavyzdžiui, oro gaiviklio arba kvepalų, šalia filtro arba prietaiso.

RO

INSTRUCȚIUNI IMPORTANTE PRIVIND SIGURANȚA

ÎNAINTE DE A UTILIZA ACEST APARAT, CITIȚI TOATE INSTRUCȚIUNILE ȘI MARCAJELE DE AVERTIZARE DIN ACEST MANUAL ȘI DE PE APARAT

La utilizarea unui aparat electric, trebuie respectate întotdeauna măsuri de precauție de bază, inclusiv următoarele:

AVERTISMENT

ATĂT APARATUL, CÂT ȘI TELECOMANDA CONȚIN MAGNEȚI.

1. Este posibil ca stimulatoarele cardiace și defibrilatoarele să fie afectate de câmpuri magnetice puternice. Dacă dvs. sau cineva din gospodăria dvs. aveți un stimulator cardiac sau un defibrilator, evitați așezarea telecomenzii în buzunar sau în apropierea dispozitivului.
2. Cardurile de credit și mediile electronice de stocare pot fi de asemenea afectate de magneți și trebuie ferite de telecomandă și de partea superioară a aparatului.

AVERTISMENT

Aceste avertismente se aplică aparatului și, de asemenea, acolo unde este cazul, tuturor instrumentelor, accesoriilor, încărcătoarelor sau adaptoarelor electrice.

PENTRU A REDUCE RISCUL DE INCENDIU, ELECTROCUTARE SAU VĂTĂMARE CORPORALĂ:

3. Când este utilizat în modul de încălzire, aparatul este fierbinte atunci când este în uz și pentru o scurtă perioadă după utilizare. Pentru a evita arsurile, nu atingeți suprafețele fierbinți cu pielea neacoperită. La deplasarea aparatului, țineți-l de bază, nu de amplificatorul cu buclă pentru aer.
4. Mențineți materialele combustibile, precum mobila, pernele, așternutul de pat, hârtiile, hainele și perdelele la cel puțin 0,9 m (3 picioare) depărtare de partea frontală a aparatului și mențineți-le la distanță de părțile laterale și de partea posterioară atunci când aparatul este introdus în priză.
5. Utilizați numai conform descrierii din acest manual de utilizare Dyson. Nu efectuați nicio altă activitate de întreținere în afara celor prezentate în acest manual sau a celor

- în legătură cu care se primesc sfaturi de la Linia de asistență Dyson. Orice altă utilizare nerecomandată de către producător poate provoca incendii, electrocutări sau vătămări ale persoanelor.
6. Înainte de utilizare, asigurați-vă că aparatul este asamblat complet, în conformitate cu instrucțiunile Dyson. Nu demontați aparatul și nu-l utilizați fără amplificatorul cu buclă montat.
 7. Nu permiteți utilizarea pe post de jucărie. Este necesară mare atenție în cazul utilizării de către copii sau în apropierea acestora. Copiii mai mici de 3 ani nu trebuie lăsați să se apropie de aparat dacă nu sunt supravegheați continuu. Copiii trebuie supravegheați pentru a vă asigura că nu se joacă cu aparatul sau cu telecomanda.
 8. Copiii cu vârsta cuprinsă între 3 și 8 ani pot porni și opri aparatul numai cu condiția ca aparatul să fie amplasat sau instalat în poziția normală de funcționare pentru care a fost proiectat și copiii să fie supravegheați sau instruiți în ceea ce privește utilizarea aparatului în siguranță și să înțeleagă pericolele implicate. Copiii cu vârsta cuprinsă între 3 și 8 ani nu trebuie să introducă în priză, să regleze și să curețe aparatul ori să efectueze întreținerea asigurată de utilizator. **ATENȚIE** – Unele piese ale acestui produs se pot încălzi foarte mult și pot cauza arsuri. Este necesară atenție deosebită acolo unde sunt prezenți copii și persoane vulnerabile.
 9. Acest aparat Dyson poate fi utilizat de copiii cu vârsta de 8 ani sau mai mari și de persoane cu capacități fizice, senzoriale sau de judecată reduse sau lipsite de experiență și de cunoștințe, numai cu condiția să fie supravegheate sau instruite de o persoană responsabilă în ceea ce privește utilizarea aparatului în siguranță și să înțeleagă pericolele implicate. Curățarea și întreținerea asigurată de utilizator nu trebuie să fie realizate de către copii nesupravegheați.
 10. Adecvat NUMAI pentru spații uscate. Nu utilizați în exterior sau pe suprafețe umede. Nu utilizați în săli de baie, zone pentru spălarea rufelor sau în spații asemănătoare din interior. Nu amplasați niciodată aparatul într-un loc de unde poate cădea într-o cadă sau într-un alt recipient cu apă. Nu utilizați și nu depozitați acolo unde se poate uda sau în imediata apropiere a unei căzi de baie, a unui duș sau a unei piscine.
 11. Acest aparat are piese fierbinți în interior. Nu-l utilizați în zone în care se utilizează sau se depozitează benzină, vopsea sau lichide inflamabile sau acolo unde sunt prezenți vaporii acestora. Nu utilizați împreună cu un dispozitiv de îmbropsătare a aerului sau cu produse asemănătoare ori în imediata apropiere a acestora.
 12. Nu amplasați direct sub o priză de alimentare de la rețeaua electrică.
 13. Conectați întotdeauna aparatul direct la o priză de perete. Nu utilizați niciodată un cablu prelungitor deoarece suprasarcina poate cauza supraîncălzirea și aprinderea cablului.
 14. Nu manevrați nicio parte a ștecherului sau a aparatului cu mâinile ude.
 15. Nu utilizați cu un cablu sau un ștecher deteriorate. În cazul în care cablul de alimentare este deteriorat, acesta trebuie să fie înlocuit de Dyson, agentul său de service sau o persoană cu o calificare similară, pentru a evita pericolele."
 16. Nu scoateți din priză trăgând de cablu. Pentru a scoate din priză, țineți de ștecher, nu de cablu.
 17. Nu întindeți cablul și nu-l tensionați. Feriți cablul de suprafețe încălzite.
 18. Nu direcționați cablul sub mobilă sau aparate. Nu acoperiți cablul cu covorașe, traverse sau acoperitori asemănătoare. Aranjați cablul în afara zonei de circulație și acolo unde nu se va împiedica nimeni de el.
 19. Pentru a evita un posibil incendiu, nu utilizați cu nicio deschizătură sau gură de evacuare blocată și mențineți fără praf, scame, păr sau orice ar putea reduce fluxul de aer. Nu amplasați niciun obiect în grila de intrare sau în deschizătura de evacuare, deoarece acest lucru poate provoca electrocutări sau incendii sau poate deteriora aparatul.
 20. Nu utilizați pe suprafețe moi, precum patul, unde este posibilă blocarea deschizăturilor.
 -  21. Pentru a evita supraîncălzirea și pericolul de incendiu, nu acoperiți aparatul.
 22. Opriți toate comenzile înainte de scoaterea din priză.
 23. Nu utilizați niciun produs de curățare sau lubrifiant pe acest aparat. Scoateți din priză înainte de curățare și înainte de a efectua orice activitate de întreținere.
 24. În cazul în care priza este prea largă pentru ștecher sau ștecherul se încălzește foarte mult, este posibil ca priza să trebuiască

înlocuită. Apelați la un electrician calificat pentru înlocuirea prizei.

25. **AVERTISMENT:** Pericol de arsuri chimice și de sufocare. Nu lăsați bateriile la îndemâna copiilor. Acest produs conține o baterie cu litiu rotundă. Dacă o baterie cu litiu rotundă nouă sau uzată este înghițită și pătrunde în organism, poate cauza arsuri interne severe și poate conduce la deces în doar 2 ore. Închideți întotdeauna bine compartimentul pentru baterii. În cazul în care compartimentul pentru baterii nu se închide bine, întrerupeți utilizarea produsului, scoateți bateriile și nu le lăsați la îndemâna copiilor. Dacă suspectați că bateriile au fost înghițite sau introduse în orice parte a corpului, solicitați asistență medicală imediată.
26. Dacă aparatul nu funcționează corespunzător, a suferit un impact puternic, a căzut, s-a deteriorat, a fost lăsat în spațiu deschis sau a căzut în apă, nu îl folosiți și contactați Linia de asistență Dyson.
27. Contactați Linia de asistență Dyson dacă sunt necesare intervenții de service sau reparații. Nu dezasamblați aparatul, deoarece reasamblarea incorectă duce la electrocutare sau incendiu.
28. Nu așezați niciun obiect în deschizături sau în grila de intrare. Nu utilizați cu nicio deschizătură blocată; mențineți fără praf, scame, păr și orice ar putea reduce fluxul de aer.
29. Transportați întotdeauna aparatul ținându-l de bază, nu-l transportați ținându-l de amplificatorul cu buclă.
30. Pentru a evita pericolul de împiedicare, înfășurați cablul atunci când nu utilizați aparatul.
31. Nu utilizați lângă cuptoare, șemineuri, sobe sau alte surse de căldură cu temperatură ridicată.
32. Nu utilizați împreună cu un dispozitiv de îmborsărire a aerului sau cu produse asemănătoare ori în imediata apropiere a acestora. Nu pulverizați sau aplicați parfumuri direct pe filtru sau în apropierea acestuia. Păstrați uleiurile esențiale și produsele chimice departe de aparat.
33. În niciun caz nu forțați rotirea sau oscilarea aparatului. Acest lucru va cauza deteriorarea mecanismului de oscilare.
34. Când scoateți sau repoziționați filtrul, asigurați-vă că aveți degetele curate.

CARACTERISTICI IMPORTANTE DE SECURITATE

Pentru siguranța dvs., acest aparat este prevăzut cu întrerupătoare automate care sunt acționate automat dacă aparatul se răstoarnă sau se supraîncălzește. În cazul în care întrerupătoarele sunt acționate automat, scoateți din priză aparatul și lăsați-l să se răcească. Înainte de repornire, verificați și eliminați orice blocaje și asigurați-vă că aparatul se află pe o suprafață solidă și plană.

CITIȚI ȘI PĂSTRAȚI ACESTE INSTRUCȚIUNI

Acest aparat Dyson este destinat numai pentru utilizare casnică.



Nu trageți de cablu.



Pentru a evita supraîncălzirea și pericolul de incendiu, nu acoperiți aparatul.

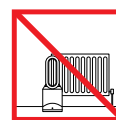

Nu depozitați în apropiere de surse de căldură.



Nu transportați ținându-l de amplificatorul cu buclă pentru aer. Amplificatorul cu buclă pentru aer nu este un mâner.



Nu utilizați în apropiere de flacără deschisă.



Nu pulverizați produse parfumate, ca de exemplu, produse pentru îmborsărire a aerului sau parfumuri, în apropierea filtrului sau a aparatului.

UA

ВАЖЛИВІ ПРАВИЛА БЕЗПЕКИ

ПЕРЕД ВИКОРИСТАННЯМ ЦЬОГО ПРИБАДУ ПРОЧИТАЙТЕ ВСІ ІНСТРУКЦІЇ Й ПОПЕРЕДЖУВАЛЬНІ ПОЗНАЧКИ, ЯКІ НАВЕДЕНО В ЦЬОМУ ПОСІБНИКУ ТА НА ПРИБАДІ

Під час використання електроприладу необхідно дотримуватись основних заходів безпеки, зокрема наведених нижче.



ПОПЕРЕДЖЕННЯ

ПРИБАД І ПУЛЬТ ДИСТАНЦІЙНОГО КЕРУВАННЯ МІСТЯТЬ МАГНІТИ.

1. Сильні магнітні поля можуть вплинути на роботу кардіостимуляторів і

дефібриляторів. Якщо в будинку є люди, що користуються кардіостимулятором або дефібрилятором, не кладіть пульт дистанційного керування в кишеню або намагайтеся розташувати прилад на достатній відстані від них.

2. Магніти також можуть вплинути на кредитні картки й електронні накопичувачі даних, тому тримайте їх подалі від пульта дистанційного керування й не кладіть на прилад.

ПОПЕРЕДЖЕННЯ

Ці попередження стосуються приладу та його деталей: інструментів, аксесуарів, зарядних пристроїв або блоків живлення. ЩОБ ЗМЕНШИТИ РИЗИК ВИНИКНЕННЯ ПОЖЕЖІ, УРАЖЕННЯ ЕЛЕКТРИЧНИМ СТРУМОМ АБО НАНЕСЕННЯ ТІЛЕСНИХ УШКОДЖЕНЬ, ДОТРИМУЙТЕСЯ НАВЕДЕНИХ НИЖЧЕ ПРАВИЛ.

3. Під час експлуатації в режимі нагрівання поверхня приладу стає гарячою й залишається такою ще певний час після використання. Щоб уникнути опіків, не торкайтеся її незахищеною шкірою. Під час переміщення приладу тримайте його за нижню частину корпусу, а не за кільце-підсилювач повітряного потоку.
4. Коли прилад підключений до мережі, займісті матеріали, як-от меблі, подушки, матраци, папір, одяг і штори, мають перебувати від нього на відстані принаймні 0,9 м (3 фути).
5. Використовуйте прилад лише відповідно до вказівок, наданих у цьому посібнику з експлуатації Dyson. Не слід проводити технічне обслуговування, яке відрізняється від описаного в цьому посібнику або порад служби підтримки Dyson. Будь-яке використання приладу, не рекомендоване виробником, може спричинити пожежу, ураження електричним струмом або отримання тілесних ушкоджень.
6. Перед використанням переконайтеся, що прилад повністю зібрано відповідно до інструкцій. Не розбирайте прилад або не використовуйте його без встановленого кільця-підсилювача.
7. Не можна використовувати прилад як іграшку. Наглядайте за дітьми, якщо вони перебувають поруч із працюючим приладом. Слід тримати прилад у місці, недоступному для дітей молодше 3 років, якщо вони не перебувають під

доглядом дорослих. Слідкуйте за тим, щоб діти не гралися з приладом і пультом дистанційного керування.

8. Діти віком від 3 до 8 років можуть лише вмикати/вимикати прилад, якщо він установлений у нормальному робочому положенні, тільки під наглядом і якщо вони отримали від відповідальної людини вказівки щодо безпечного використання приладу й усвідомлюють пов'язаний із цим ризик. Діти віком від 3 до 8 років не можуть підключати прилад до мережі, керувати ним, очищувати його або проводити технічне обслуговування. **ЗАСТЕРЕЖЕННЯ:** деякі деталі приладу можуть дуже нагріватися й спричинити опіки. Необхідний особливий нагляд за роботою приладу у випадку присутності в приміщенні дітей або хворих людей.
9. Діти віком 8 років і старше, особи з обмеженими фізичними, сенсорними або розумовими можливостями або особи, яким бракує досвіду та знань, можуть використовувати цей прилад Dyson тільки під наглядом або якщо вони отримали від відповідальної людини вказівки щодо безпечного використання приладу й усвідомлюють пов'язаний із цим ризик. Діти не повинні очищувати та обслуговувати прилад без нагляду.
10. Прилад можна розташовувати **ЛИШЕ** в сухих місцях. Не використовуйте на вулиці або на вологих поверхнях. Не використовуйте у ванній кімнаті, пральнях або подібних приміщеннях. Ніколи не розташовуйте прилад у місці, де існує ймовірність його падіння у ванну або ємність із водою. Не використовуйте й не зберігайте в місцях, де в пристрій може потрапити волога, або в безпосередній близькості з ванною кімнатою, душем або басейном.
11. Усередині пристрою є нагріті деталі. Не застосовуйте в місцях, де використовується або зберігається бензин, фарба чи займісті рідини або їх випаровування. Не використовуйте разом або поруч із засобом для освіження повітря або подібними виробами.
12. Не розташовуйте відразу під штепсельною розеткою.
13. Завжди підключайте безпосередньо до настінної розетки. Ніколи не використовуйте прилад із подовжувачем,

оскільки через перенавантаження кабель може перегрітися й спричинити пожежу.

14. Не торкайтеся вилки або будь-якої іншої деталі приладу мокрими руками.
15. Не використовуйте прилад із пошкодженим кабелем або штепсельною вилкою. Якщо кабель, який входить до комплекту постачання, пошкоджено, його має замінити компанія Dyson, її сервісний агент або особа з аналогічною кваліфікацією, щоб уникнути небезпеки.
16. Не тягніть кабель, щоб вимкнути прилад із мережі. Щоб відключити прилад від мережі, беріться за штепсельну вилку, а не за кабель.
17. Не розтягуйте кабель і не розміщуйте прилад таким чином, щоб кабель був під натягом. Тримайте кабель подалі від гарячих поверхонь.
18. Не прокладайте кабель під меблями або приладами. Не накривайте кабель килимками, доріжками або подібним покриттям. Установлюйте кабель подалі від місць активного руху й там, де через нього ніхто не перечепиться.
19. Щоб запобігти виникненню пожежі, не використовуйте прилад із заблокованими отворами для входу й виходу повітря, а також очищуйте його від пилу, волокон, волосся та інших часточок, що можуть зменшити повітряний потік. Не кладіть предмети в розподільчу решітку для входу повітря або отвір для виходу повітря, оскільки це може спричинити ураження електричним струмом або пожежу чи пошкодити прилад.
20. Не встановлюйте прилад на м'яких поверхнях, наприклад ліжку, оскільки деякі отвори можуть заблокуватися.
-  21. Щоб запобігти перегріванню й виникненню пожежі, не накривайте прилад.
22. Перед відключенням від мережі вимкніть усі елементи керування.
23. Не використовуйте з цим приладом миючі або змашувальні засоби. Перед очищенням приладу або виконанням технічного обслуговування відключіть прилад від мережі.
24. Якщо вилка не під'єднується до розетки належним чином або сильно нагрівається, можливо, розетку потрібно замінити. Щоб замінити розетку, проконсультуйтеся з кваліфікованим спеціалістом.

25. **ПОПЕРЕДЖЕННЯ:** Ризик хімічного опіку й задушення. Тримайте акумулятори подалі від дітей. Прилад має літєвий плаский акумулятор таблеткового типу. Якщо новий або використаний літєвий плаский акумулятор таблеткового типу потрапляє в тіло людини, він може спричинити сильні внутрішні опіки й призвести до смерті менше ніж за 2 години. Завжди слідкуйте за тим, щоб відділення, де встановлено акумулятор, було надійно закрито. Якщо відділення, де встановлено акумулятор, не закривається щільно, припиніть користуватися приладом, витягніть акумулятори й тримайте їх подалі від дітей. Якщо ви вважаєте, що дитина проковтнула акумулятор або він потрапив у тіло, негайно викликайте швидку допомогу.
26. Якщо прилад не працює належним чином, зазнав сильного удару, падіння, пошкодження, був залишений поза приміщенням або впав у воду, не використовуйте його та зверніться до служби підтримки Dyson.
27. Звертайтеся до служби підтримки Dyson за потреби проведення обслуговування або ремонту. Не розбирайте прилад, оскільки неправильний демонтаж може спричинити ураження електричним струмом або пожежу.
28. Не кладіть жодних предметів в отвори приладу або на розподільчу решітку для входу повітря. Не використовуйте прилад у випадку засмічення отворів, очищуйте його від пилу, волокон, волосся та інших частинок, що можуть зменшити повітряний потік.
29. Під час переміщення приладу завжди тримайте його за нижню частину корпусу, а не за кільце-підсилювач повітряного потоку.
30. Щоб уникнути ризику зачеплення, змотуйте кабель, коли прилад не використовується.
31. Не використовуйте прилад біля печей, камінів, духових шаф або інших джерел високої температури.
32. Не використовуйте разом або поруч із засобом для освіження повітря або подібними виробами. Не розприскуйте або не застосовуйте парфуми в безпосередній близькості або поруч із

фільтром. Тримайте ефірні олії й хімічні препарати подалі від приладу.

33. За жодних обставин прилад не можна із силою повертати або штовхати вперед, щоб нахилити його. Це може спричинити пошкодження поворотного механізму.
34. Вилучайте або замінюйте фільтр лише чистими руками.

ВАЖЛИВІ ПРАВИЛА БЕЗПЕКИ

Для безпеки цей прилад оснащений автоматичними вимикачами, які спрацьовують, якщо під час роботи він перевернеться або перегріється. Якщо вимикачі спрацювали, відключіть прилад від мережі й дайте йому охолонути. Перед повторним запуском перевірте й очистьте будь-які засмічення та поставте прилад на тверду поверхню.

ПРОЧИТАЙТЕ ТА ЗБЕРЕЖІТЬ ЦІ ІНСТРУКЦІЇ

Цей прилад Dyson призначений лише для домашнього використання.



Не тягніть кабель.



Щоб запобігти перегріванню й виникненню пожежі, не накривайте прилад.



Не зберігайте його поруч із джерелами тепла.



Не переносьте прилад, тримаючи його за кільце-підсилювач повітряного потоку. Кільце-підсилювач повітряного потоку не є ручкою.



Не використовуйте прилад біля відкритого вогню.



Не розприскуйте ароматизовані продукти, як-от засіб для освіження повітря або парфуми, поруч із фільтром або приладом.

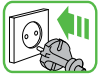

Each time the heating mode is selected, it conducts a short calibration cycle. Airflow will be automatically controlled during this cycle. Once the calibration cycle is complete, it will revert to the selected airflow speed.

On first use, the appliance will default to a temperature 3°C higher than the detected room temperature. Thereafter, the appliance will remember the last target temperature set.

Select the desired room temperature. Pressing the large red button increases the target temperature by 1°C; the smaller red button decreases it by 1°C. The appliance will not operate in heater mode unless the target temperature is above the room temperature.

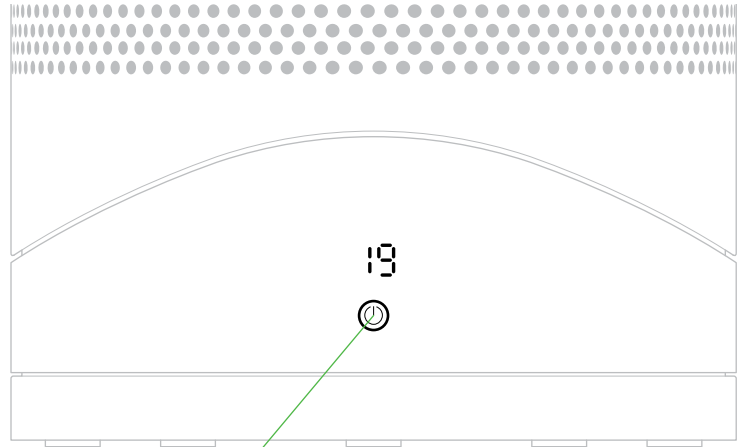

Press and hold the power button to run through the target temperatures.

Remote control

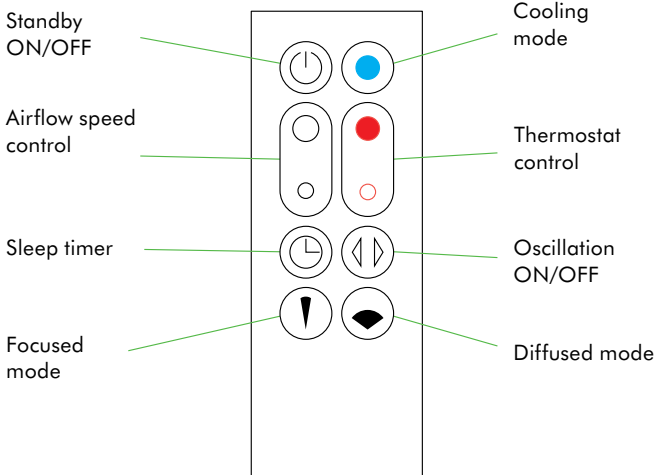

Remote control docks magnetically.

Attach the remote control to the top of the machine with the buttons facing down.

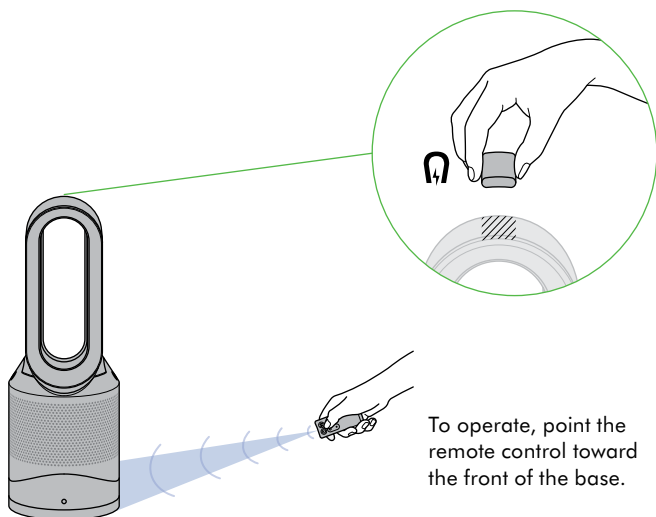

To operate, point the remote control toward the front of the base.

Heating and cooling modes

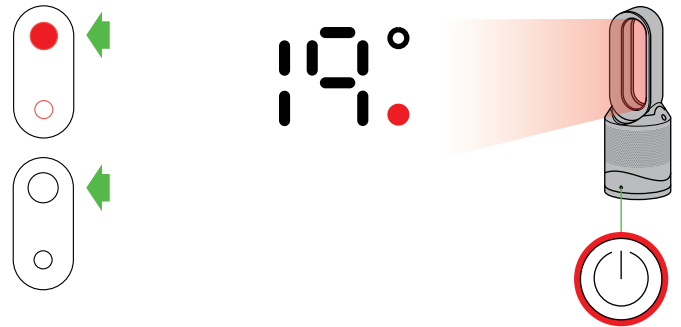

Press the red thermostat control button until the digital display shows the target room temperature. The power button light will change from blue to red to indicate that you have entered heating mode. The red circle will disappear when the target room temperature is reached. Once the target room temperature has been reached, the appliance will stop heating the air. If the room temperature falls below the target room temperature, the appliance will start to heat again.



Press the blue cooling mode button to enter cooling mode. The power button light will change from red to blue to indicate that you have entered cooling mode. To adjust the airflow speed use the airflow control button.

Sleep timer

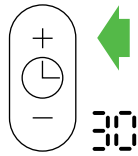
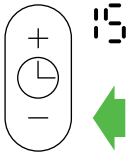
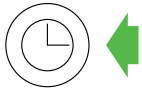

To set the sleep timer, press and hold the timer button to select the desired time. When time reaches zero, the appliance will go into standby mode. To cancel, increase the time until two dashes appear.

When using the sleep timer, the LED display will turn off after 10 seconds of inactivity.

Tilt function

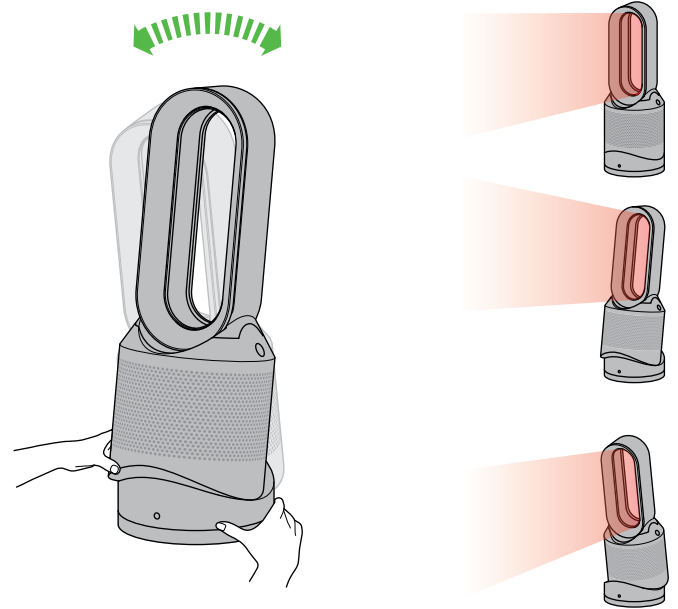

Carefully hold the base and the main body. Tilt the amplifier forward or backward for the required airflow angle.

Diffused and focused modes

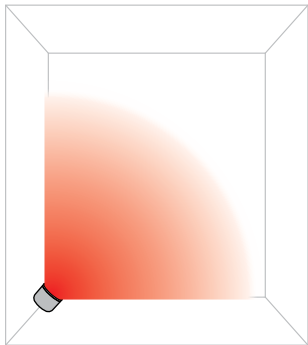
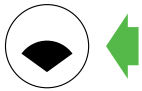

Diffused mode

Press the wide angle button to change from a personal directed airflow to wider projection of air flow.

Heating and cooling modes work in this mode.

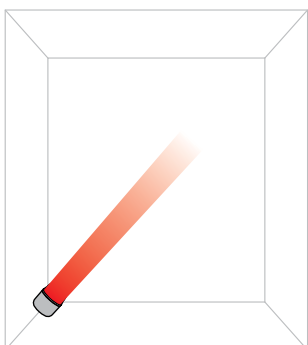

Focused mode

Press the narrow angle button to change from a wider projection of airflow to a personal directed airflow.

Heating and cooling modes work in this mode.

Oscillation and airflow speed control

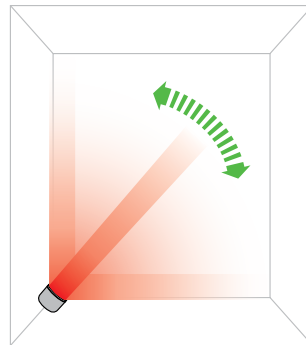
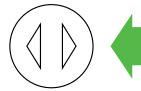

Oscillation control

To start the appliance oscillating, press the oscillation control button. To stop the appliance oscillating, press it again. The appliance will not oscillate when the control buttons are pressed.

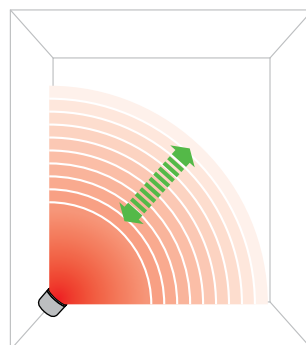
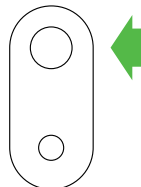

Airflow speed control

To change the airflow speed press the airflow control button. The digital display will show the new fan speed. If in heater mode after 2.5 seconds it will change back to displaying the target temperature.

Clearing blockages

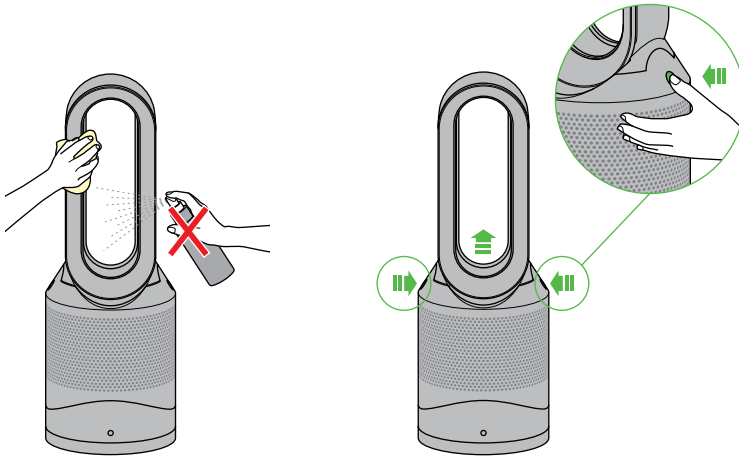

Ensure the appliance is unplugged. If the appliance has been in use, leave for 1 to 2 hours in order to allow the appliance to cool down completely. Look for blockages in the air inlet holes and in the small aperture inside the air loop amplifier. Use a soft brush to remove debris.

Cleaning

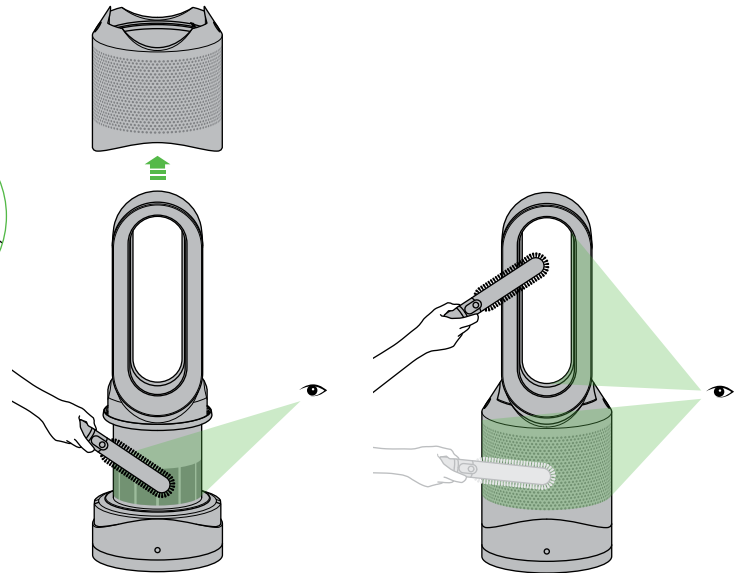

Unplug from the mains electricity supply. If the appliance has been in use, leave for 1 to 2 hours before cleaning to allow the appliance to cool completely. Dust may accumulate on the surface of the machine. Wipe dust from the loop, filter unit and other parts with a dry or damp cloth when dust accumulates. Do not use detergents or polishes.

Caution: hot when in use

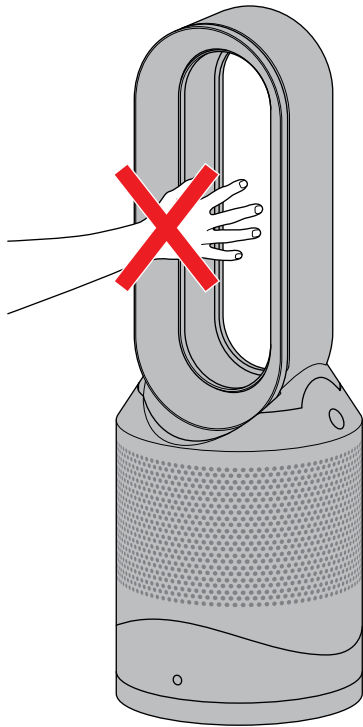

This appliance is hot when in use and for a short period after use. Do not let bare skin touch hot surfaces. If children are present, consider positioning the appliance out of their reach.

Battery replacement

Battery type CR 2032.

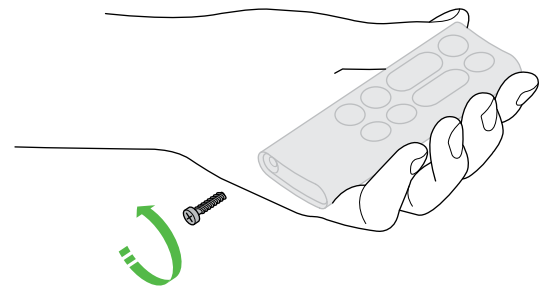

Unscrew the battery compartment on the remote control. Loosen the base and pull to remove the battery.

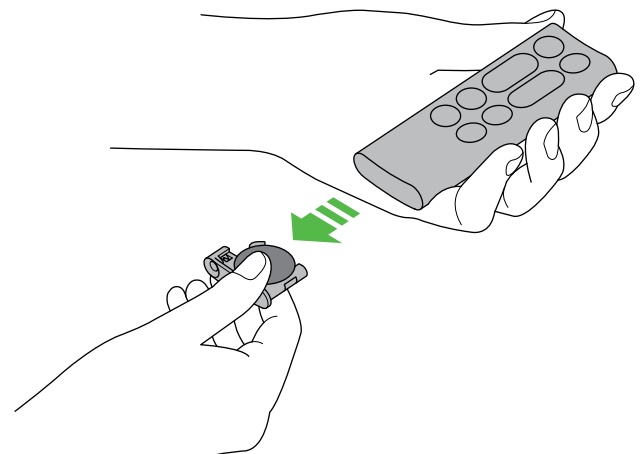



When your non-washable filter unit needs replacing the appliance will display the pattern shown. To replace the non-washable filter unit, follow these steps. Ensure the appliance is unplugged, if the appliance has been in use, leave for 1 to 2 hours before replacing the filter unit to allow the appliance to cool down completely. Your Dyson appliance is programmed to remind you to replace the filter unit after 12 months based on 12 hours usage a day. Please note your indicator will activate sooner with more use. The indicator is only a guide and you may need to replace the filter unit more regularly.

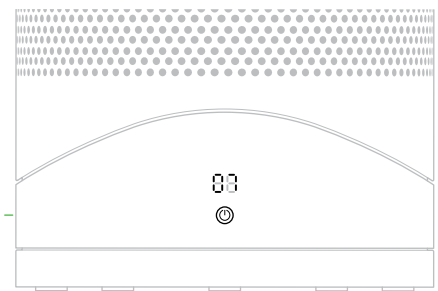
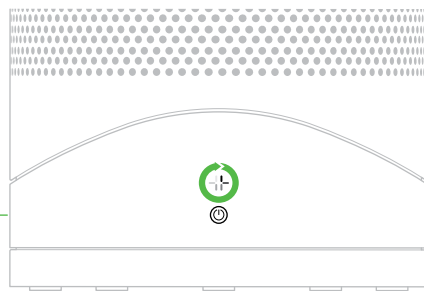
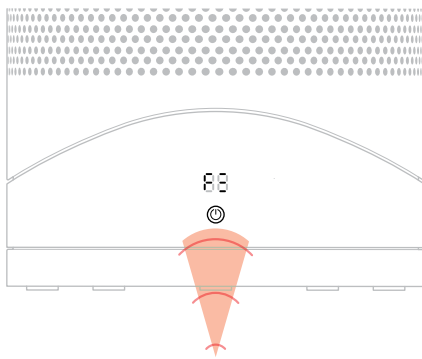
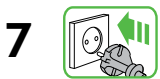
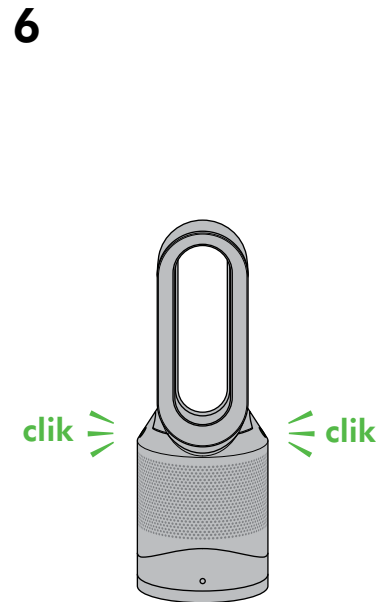
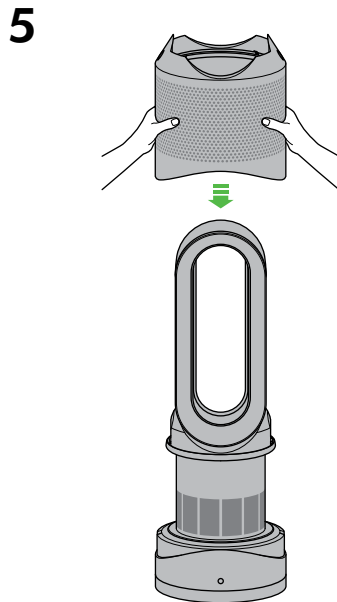
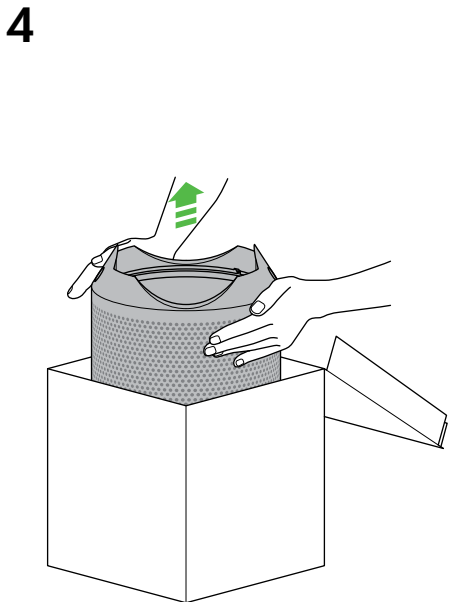
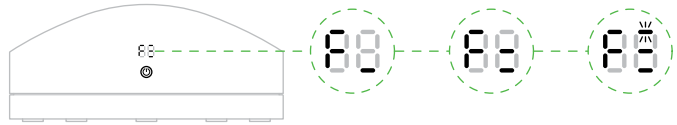
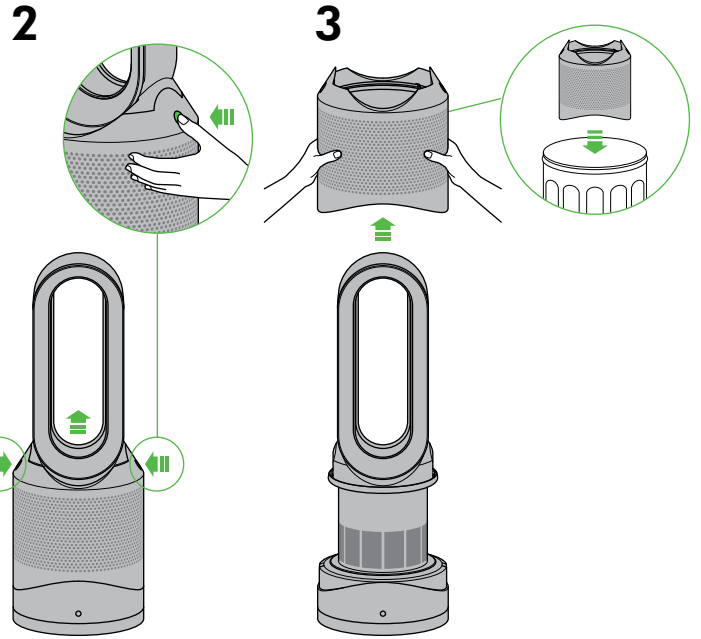

A clockwise-rotating loading pattern will be shown on the LED display.

Once the loading pattern is complete, the appliance will return to its normal usage.

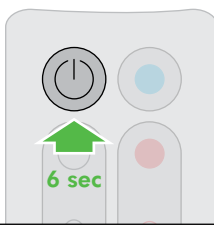

When you have re-assembled your appliance, press and hold the 'Standby ON/OFF' button for 6 seconds on the remote control to reset the filter indicator.

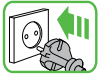

Каждый раз при выборе режима обогрева выполняется короткий цикл калибровки. На протяжении этого цикла управление скоростью воздушного потока осуществляется автоматически. После завершения цикла калибровки устройство переходит в режим работы с заданной скоростью потока воздуха.

При первом использовании устройства по умолчанию будет отображаться температура на 3 °C выше комнатной температуры. После этого устройство запомнит последние настройки температуры.

Выберите необходимую комнатную температуру. Нажатие на большую красную кнопку позволяет увеличить нужную температуру на 1 °C, а нажатие на маленькую красную кнопку позволяет уменьшить температуру на 1 °C. Устройство не будет работать в режиме обогрева, если заданная температура ниже комнатной.

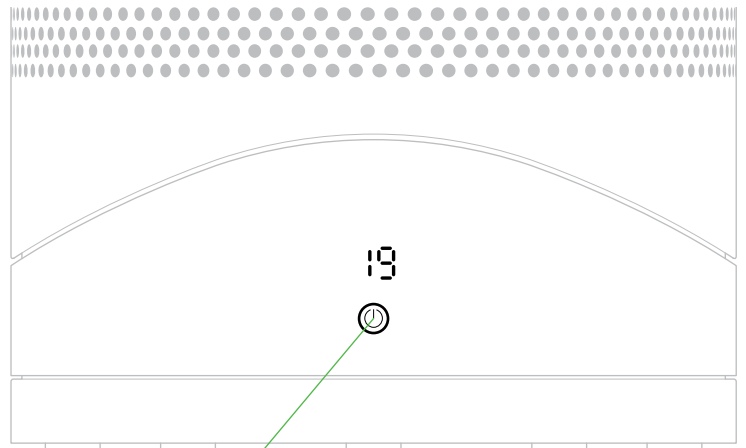

Нажмите и удерживайте кнопку питания, чтобы достичь нужной температуры.

Пульт управления

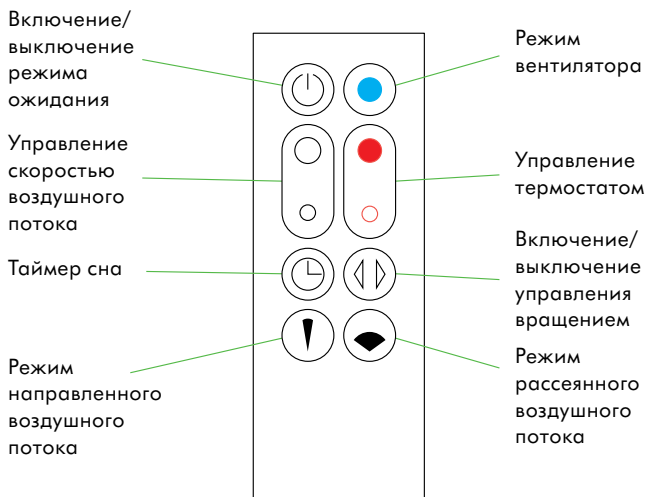

Крепление пульта дистанционного управления с помощью магнита.

Кладите пульт дистанционного управления на верхнюю часть устройства кнопками вниз.

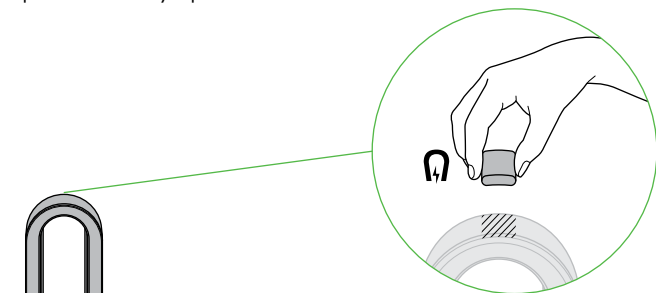

Для управления устройством с помощью пульта, направьте его на основание устройства с лицевой стороны.

Режимы обогрева и вентилятора

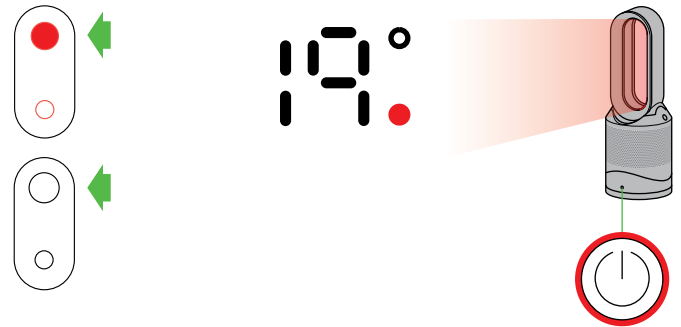

Нажимайте красную кнопку управления термостатом, пока на цифровом экране не отобразится целевая комнатная температура. Синий индикатор на кнопке питания сменится красным индикатором, указывая, что устройство работает в режиме обогрева. Когда будет достигнута целевая комнатная температура, красный круг исчезнет. После достижения целевой комнатной температуры устройство перестает нагревать воздух. Если комнатная температура опускается ниже значения целевой комнатной температуры, устройство возобновляет обогрев.



Нажмите синюю кнопку вентилятора, чтобы перейти к режиму вентилятора. Красный индикатор на кнопке питания сменится синим индикатором, указывая, что устройство работает в режиме вентилятора. Для регулировки скорости воздушного потока используйте кнопку управления воздушным потоком.

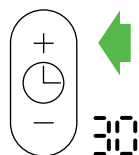
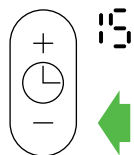

Чтобы установить таймер сна, нажмите и удерживайте кнопку таймера для выбора нужного времени. По истечении времени устройство перейдет в режим ожидания. Чтобы отменить, увеличивайте значение времени, пока не отобразятся две черты.

При использовании таймера сна ЖК-дисплей выключится через 10 секунд бездействия.

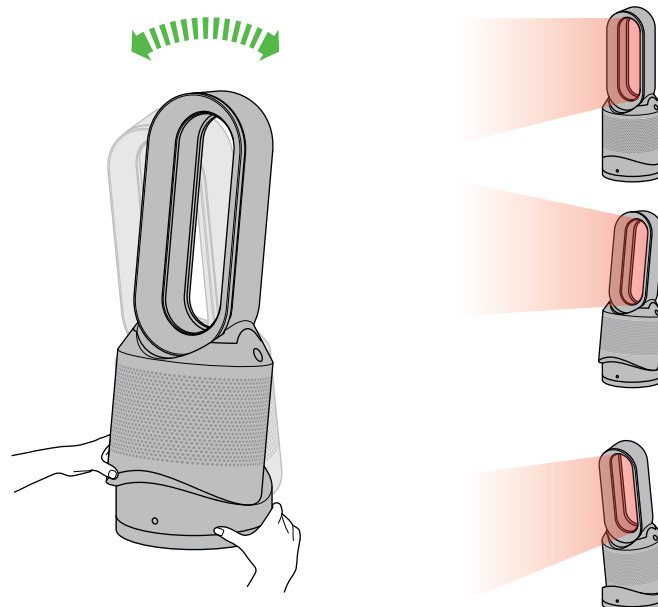

Осторожно возьмитесь за основание и за основную часть корпуса. Наклоните овал вперед или назад для достижения необходимого угла воздушного потока.

Режимы рассеянного и направленного воздушного потока

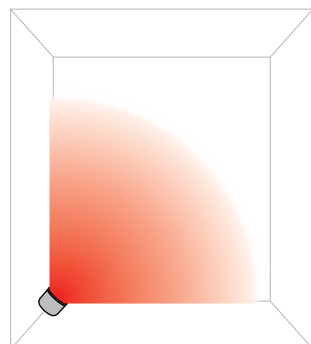

Режим рассеянного воздушного потока

Нажмите широкую угловую кнопку, чтобы изменить режим направленного воздушного потока на режим более широкого воздушного потока.

В этом режиме работают режимы нагрева и вентилятора.

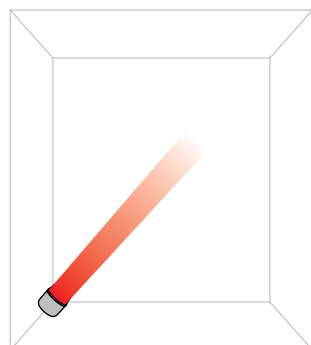

Режим направленного воздушного потока

Нажмите узкую угловую кнопку, чтобы изменить режим более широкого воздушного потока на режим направленного воздушного потока.

В этом режиме работают режимы нагрева и вентилятора.

Управление скоростью вращения и воздушным потоком

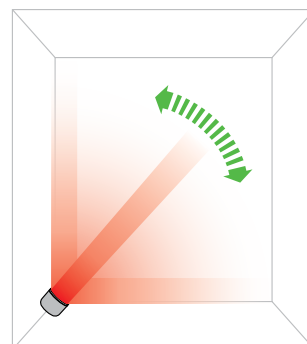

Управление вращением

Чтобы запустить вращение устройства, нажмите кнопку управления вращением. Чтобы остановить вращение устройства, нажмите кнопку еще раз. При нажатии кнопок управления устройство не будет вращаться.

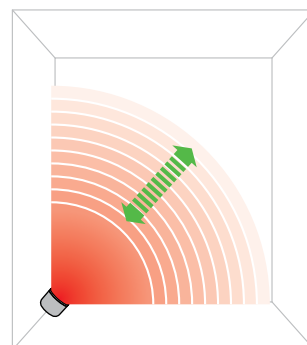
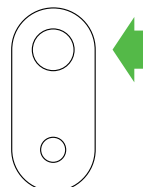

Управление скоростью воздушного потока

Чтобы изменить скорость воздушного потока, нажмите кнопку управления воздушным потоком. На цифровом дисплее отобразится новое значение скорости; через 3 секунды на экране вновь отобразится значение температуры.

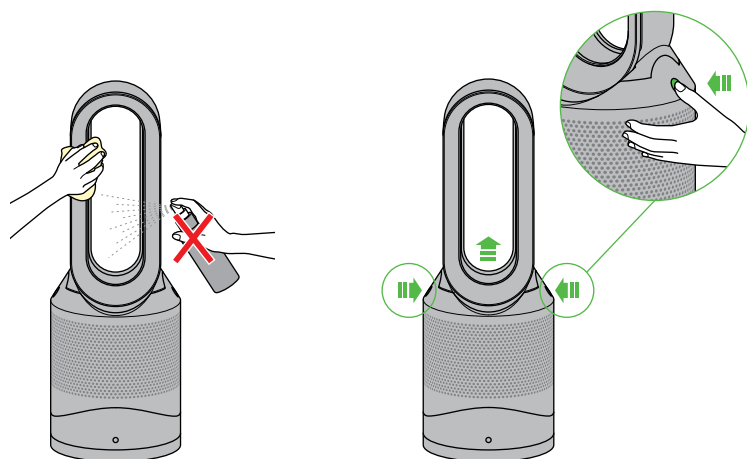

Убедитесь, что устройство отключено от сети. Если устройство использовалось, оставьте его на 1–2 часа, чтобы оно полностью остыло. Проверьте наличие засоров в отверстиях впуска воздуха и в небольшом отверстии внутри овала. С помощью мягкой щетки удалите засоры.

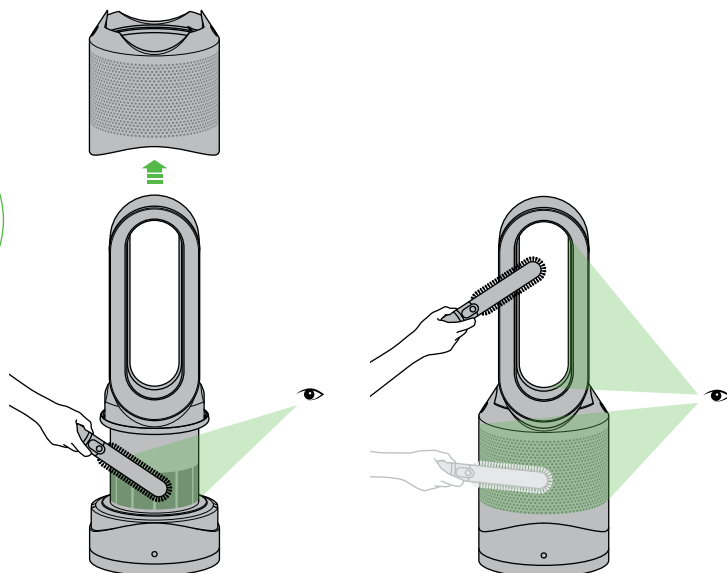

Отключите устройство от источника электропитания. Если устройство использовалось, перед очисткой дайте ему полностью остыть в течение 1–2 часов. На поверхности устройства может скопиться пыль. В случае скопления пыли на овале, фильтрующем элементе и других деталях удалите ее сухой или влажной тканью. Не используйте моющие средства или полировочные средства.

ПРЕДОСТЕРЕЖЕНИЕ: устройство нагревается во время использования

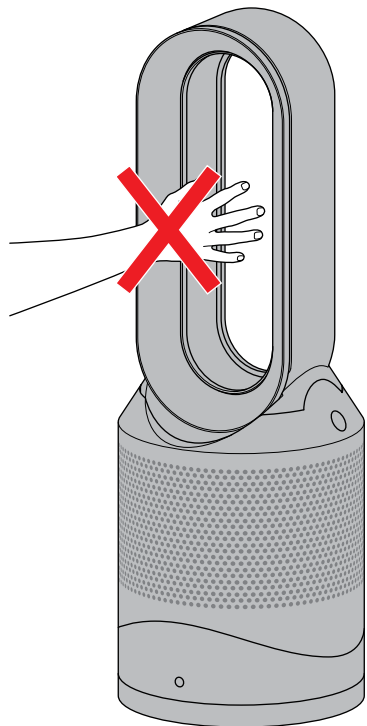

Устройство нагревается в процессе работы и остается горячим в течение непродолжительного времени после использования. Не прикасайтесь к горячим поверхностям. При использовании устройства устанавливайте его в местах, недоступных для детей.

Замена батареек

Тип батареек CR 2032.

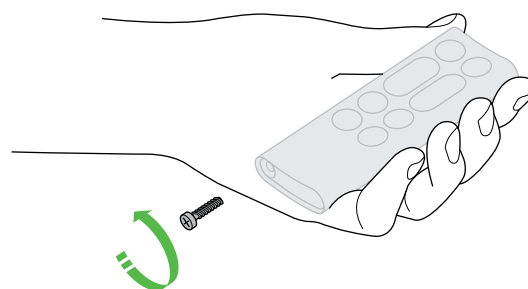

Удалите винты из батарейного отсека на пульте ДУ. Откройте крышку и извлеките батарейки.

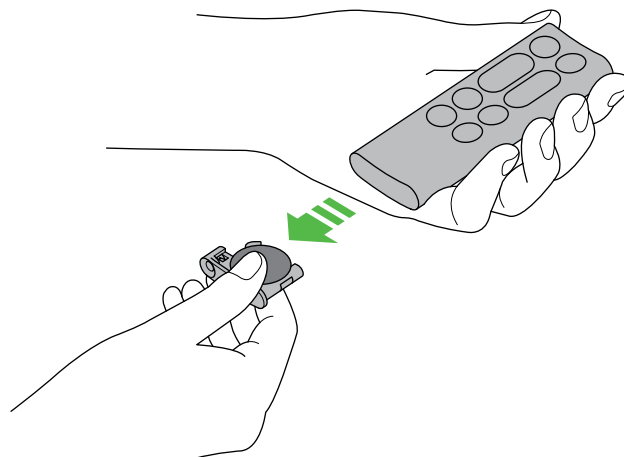



При наступлении срока замены не предназначенного для мытья фильтра на устройстве появится показанный значок. Для замены не предназначенного для мытья фильтра выполните следующие действия. Убедитесь, что устройство отключено от электросети, и, если оно использовалось, оставьте его на 1–2 часа в выключенном состоянии до полного остывания, прежде чем менять фильтр. Устройство Dyson запрограммировано на выдачу напоминания о замене фильтра через 12 месяцев, исходя из 12-часового ежедневного использования. Обратите внимание, что индикатор появится раньше, если устройство будет использоваться более интенсивно. Индикатор является только рекомендацией, и, возможно, потребует более частая замена фильтра.

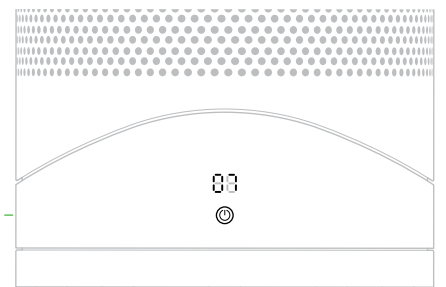
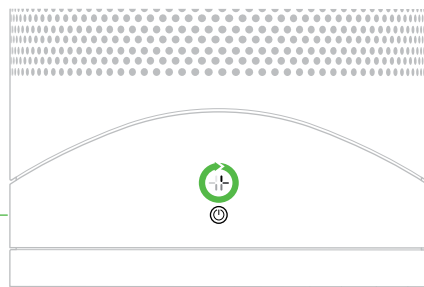
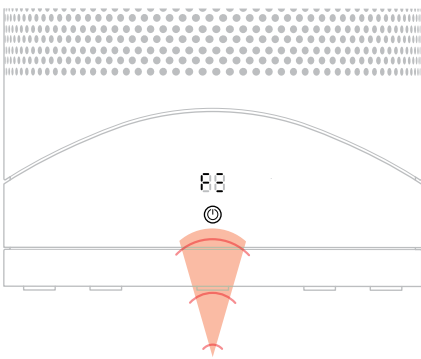
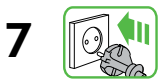
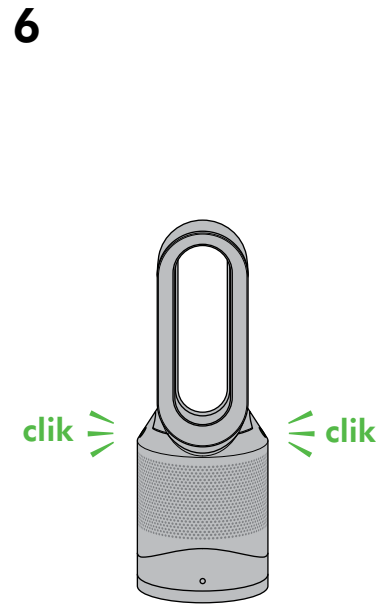
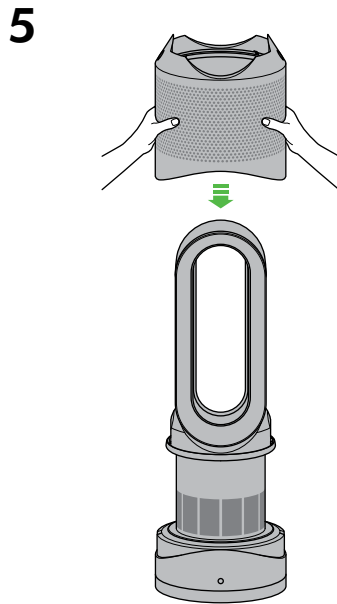
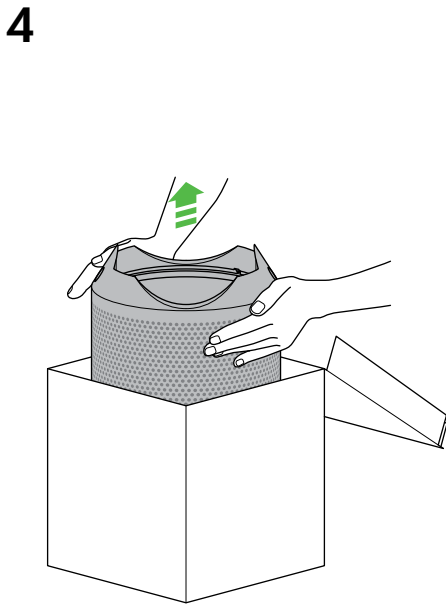
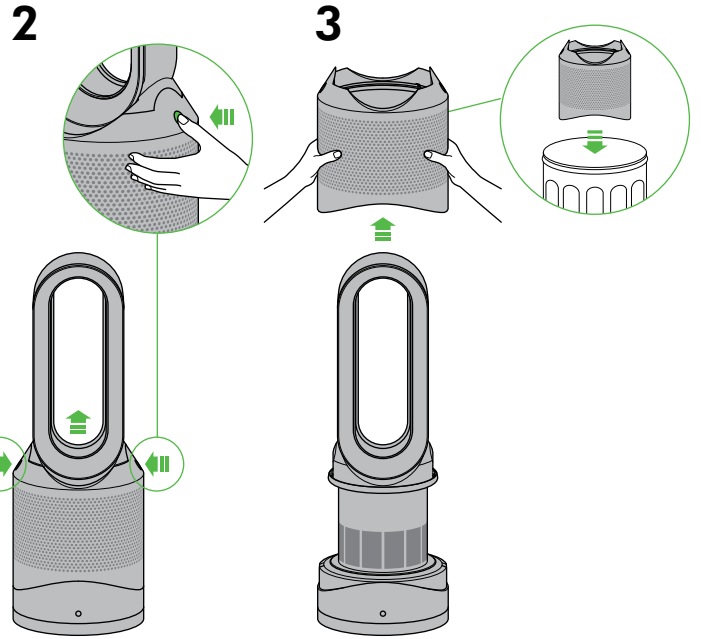
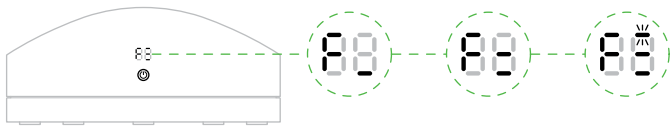

На ЖК-дисплее будет изображен вращающийся по часовой стрелке рисунок загрузки.

Как только рисунок загрузки остановится, устройство готово к использованию.

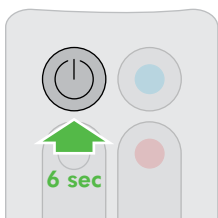

После сборки устройства нажмите и удерживайте кнопку «ВКЛ/Выкл» режима ожидания» на пульте дистанционного управления в течение 6 секунд, чтобы выполнить сброс индикатора фильтра.

Napajanje



Při každém zvolení režimu topení se provádí krátký kalibrační cyklus. Během tohoto cyklu bude proudění vzduchu regulováno automaticky. Jakmile bude kalibrační cyklus dokončen, spotřebič se přepne na zvolenou rychlost proudění vzduchu.

Pri prvotní upotřebě uređaj će imati zadanu temperaturu za 3°C višu od otkrivené temperature prostora. Nakon toga, uređaj će zapamtiti posljednju ciljnu zadanu temperaturu.

Odaberite željenu temperaturu prostora. Pritiskom velikog crvenog gumba na daljinskom upravljaču ciljna temperatura povećava se za 1°C; manjim crvenim gumbom na daljinskom upravljaču ona se smanjuje za 1°C. Uređaj neće raditi u načinu za grijanje osim ako ciljna temperatura ne bude viša od temperature prostorije.

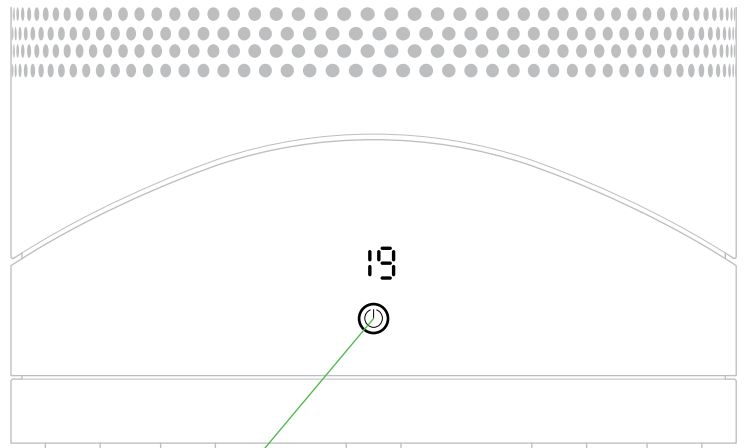

Pritisnite i držite gumb za uključivanje kako biste pregledali ciljnu temperaturu.

Daljinski upravljač

Stanje mirovanja
UKLJUČENO/
ISKLUČENO

Upravljanje
brzinom protoka
zraka

Mjerač vremena
za isključivanje

Usmjereni
način
rada

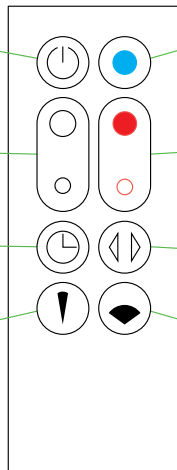

Način rada za
hlađenje

Upravljanje
termostatom

Nijhanje
UKLJUČENO/
ISKLUČENO

Raspršeni način
rada

Daljinski upravljač spaja se magnetski.

Pričvrstite daljinski upravljač na vrh uređaja tako da su gumbi usmjereni prema dolje.

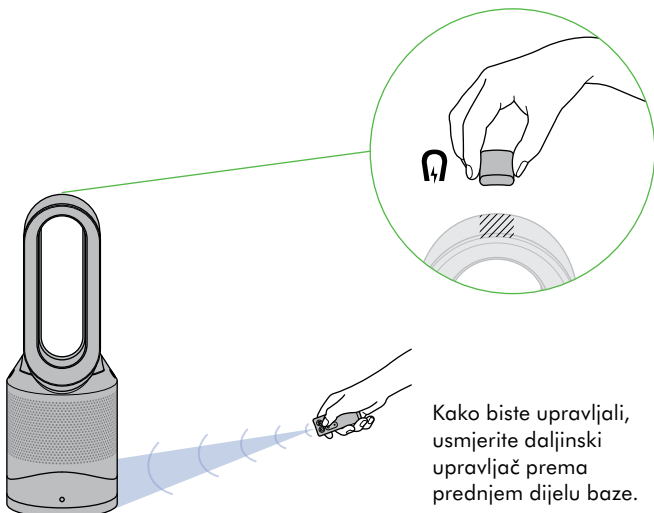

Kako biste upravljali, usmjerite daljinski upravljač prema prednjem dijelu baze.

Načini grijanja i hlađenja

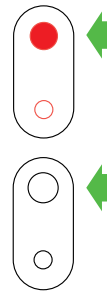

19°

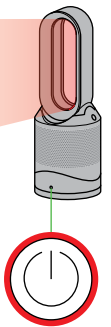

Pritisnite crveni upravljački gumb termostata dok se na digitalnom zaslonu ne prikaže ciljna temperatura prostorije. Svjetlo gumba za uključivanje promijenit će se od plavog u crveno kako bi naznačilo da ste aktivirali način za grijanje. Simbol grijanja bit će crven tijekom grijanja i promijenit će se u bijelo kad se dosegne ciljana temperatura prostorije. Nakon što se dosegne ciljana temperatura prostorije uređaj će prestati zagrijavati zrak. Ako temperatura prostorije padne ispod ciljane temperature, uređaj će ponovno početi grijati.

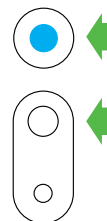

02

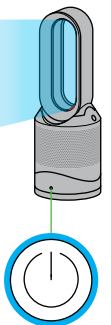

Pritisnite plavi gumb za način za hlađenje kako biste aktivirali način za hlađenje. Gumb za uključivanje promijenit će boju od crvene u plavu kako bi se naznačilo da ste aktivirali način za hlađenje. Kako biste podesili brzinu protoka zraka, upotrijebite gumb za upravljanje protokom zraka.

Mjerač vremena za isključivanje

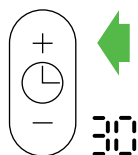
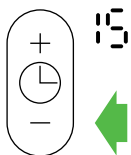
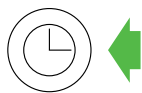

Kako biste postavili mjerač vremena za isključivanje, odaberite željeno vrijeme. Kad vrijeme dođe do nule, uređaj će prijeći u stanje mirovanja. Kako biste poništili, povećavajte vrijeme dok se ne pojave dvije crtice.

Tijekom korištenja mjeračem vremena za isključivanje LED zaslon će se isključiti nakon 10 sekundi neaktivnosti.

Funkcija nagnjanja

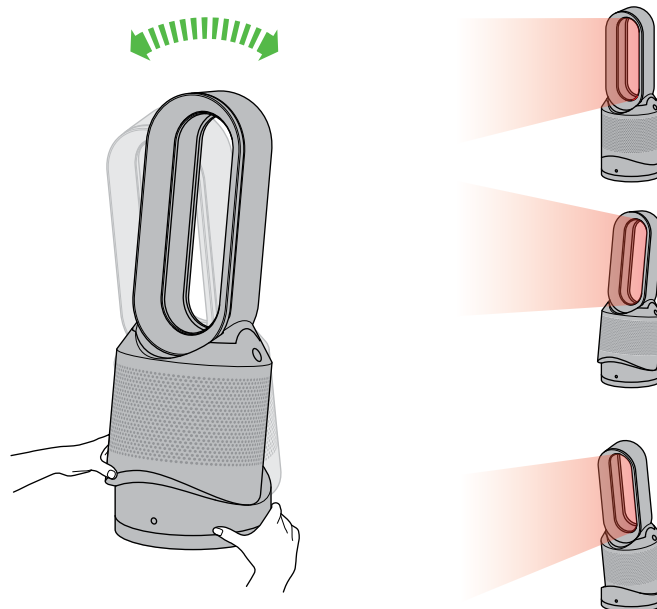

Pažljivo držite bazu i glavno kućište. Nagnite pojačivač prema naprijed ili natrag radi potrebnog kuta protoka zraka.

Raspršeni i usmjereni način rada

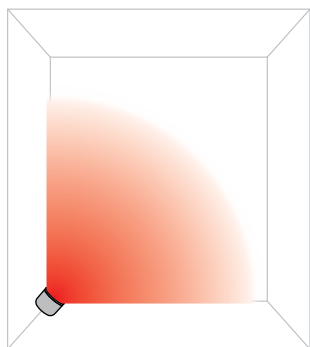

Raspršeni način rada

Pritisnite gumb širokog kuta kako biste promijenili od osobno usmjerenog protoka zraka u šire raspršivanje protoka zraka.

Način za grijanje i način za hlađenje rade u okviru tog načina rada.

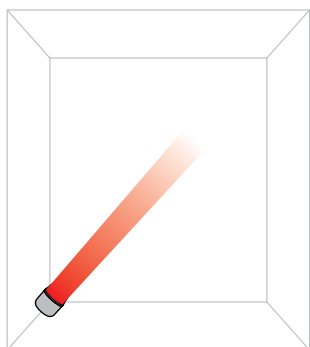

Usmjereni način rada

Pritisnite gumb uskog kuta kako biste promijenili od šireg raspršivanja protoka zraka u osobno usmjeren protok zraka.

Način za grijanje i način za hlađenje rade u okviru tog načina rada.

Upravljanje njihanjem i brzinom protoka zraka

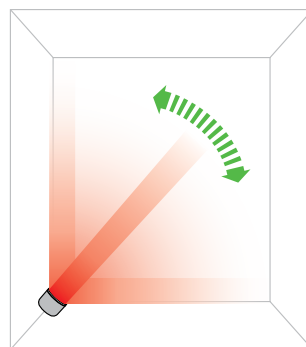
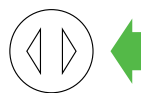

Upravljanje njihanjem

Kako biste pokrenuli njihanje uređaja, pritisnite gumb za upravljanje njihanjem. Kako biste zaustavili njihanje uređaja, ponovno ga pritisnite. Uređaj se neće njihati dok su pritisnuti upravljački gumbi.

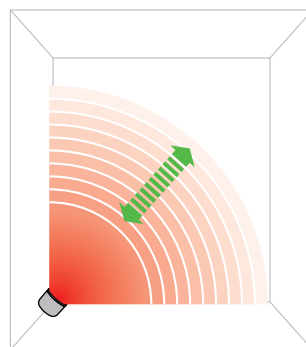
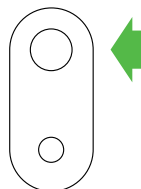

Upravljanje brzinom protoka zraka

Kako biste promijenili brzinu protoka zraka, pritisnite gumb za upravljanje protokom zraka. Digitalni zaslon prikazat će novu brzinu ventilatora. Ako je u načinu za grijanje, nakon 2,5 sekunde promijenit će zaslon ponovno na prikazivanje ciljne temperature.

Uklanjanje blokada

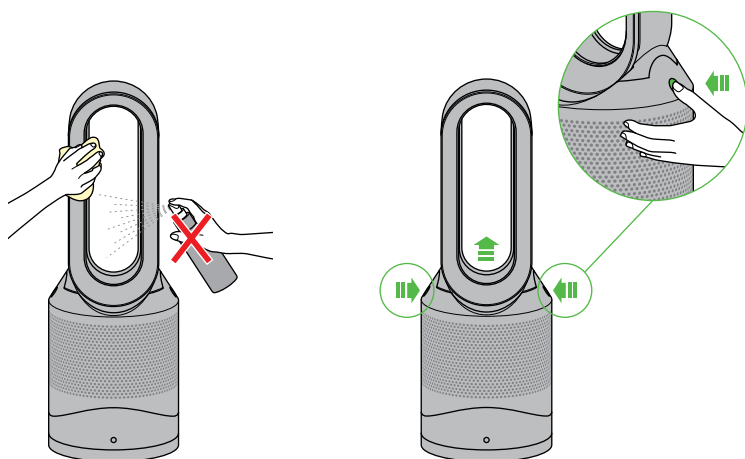

Pobrinite se da je uređaj isključen iz utičnice. Ako je uređaj bio u upotrebi, ostavite ga 1 ili 2 sata kako biste omogućili da se uređaj potpuno ohladi. Potražite prepreke u otvorima za ulaz zraka i u malom otvoru unutar pojačivača kruženja zraka. Mekanom četkom uklonite nakupine.

Čišćenje

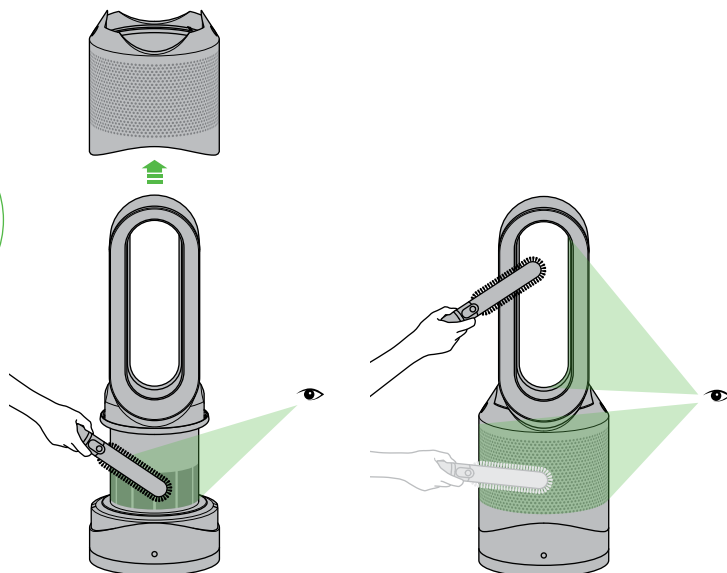

Isključite iz strujnog napajanja. Ako je uređaj bio u upotrebi, ostavite ga 1 ili 2 sata prije čišćenja kako biste omogućili da se uređaj potpuno ohladi. Na površini uređaja može se nakupiti prašina. Obrišite prašinu s kruga, jedinice filtra i drugih dijelova suhom ili vlažnom krpom kad se nakupi prašina. Ne upotrebljavajte deterdžente ili sredstva za poliranje.

OPREZ: vruće pri upotrebi

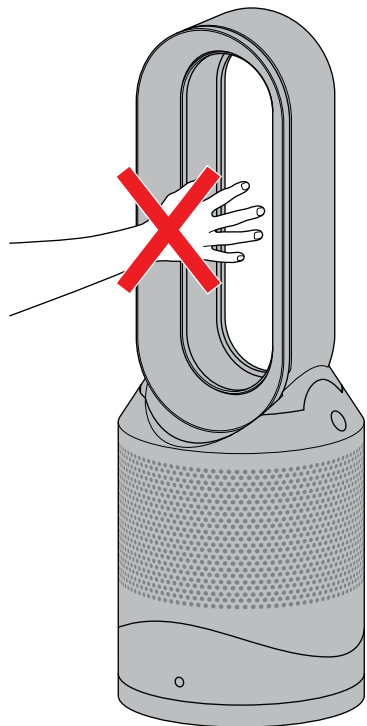

Ovaj je uređaj vruć pri upotrebi i tijekom kratkog razdoblja nakon upotrebe. Nemojte dopustiti da nezaštićena koža dodiruje vruće površine. Ako su prisutna djeca, razmotrite postavljanje uređaja izvan njihova dohvata.

Zamjenjivanje baterije

Vrsta baterije CR 2032.

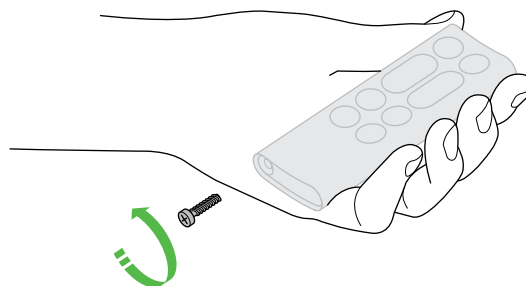

Odvijte pretnac za baterije na daljinskom upravljaču. Olabavite dno i povucite kako biste uklonili bateriju.

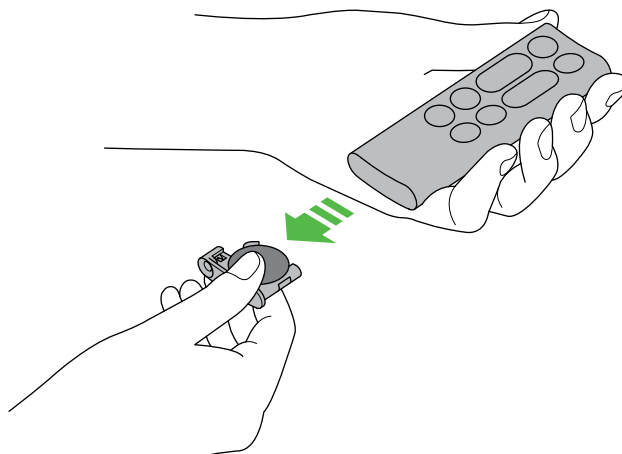



Kad bude potrebno zamijeniti neperivu jedinicu filtra, uređaj će prikazati sljedeći uzorak. Kako biste zamijenili neperivu jedinicu filtra, slijedite korake u nastavku. Pobrinite se da je uređaj isključen iz utičnice, ako je uređaj bio u upotrebi, ostavite ga 1 do 2 sata prije zamjenjivanja jedinice filtra kako biste omogućili da se uređaj potpuno ohladi. Vaš uređaj tvrtke Dyson programiran je da vas podsjeti da zamijenite jedinicu filtra nakon 12 mjeseci na temelju 12-satne svakodnevne upotrebe. Imajte na umu da će se pokazatelj aktivirati ranije ako ste se uređajem koristili više od toga. Pokazatelj je samo vodič te ćete možda morati češće zamjenjivati jedinicu filtra.

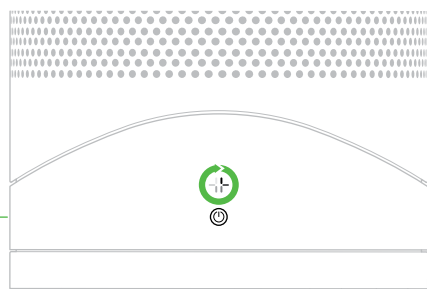
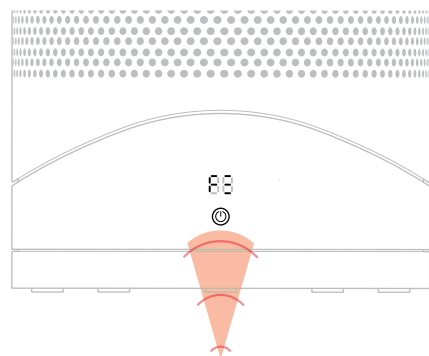
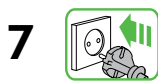
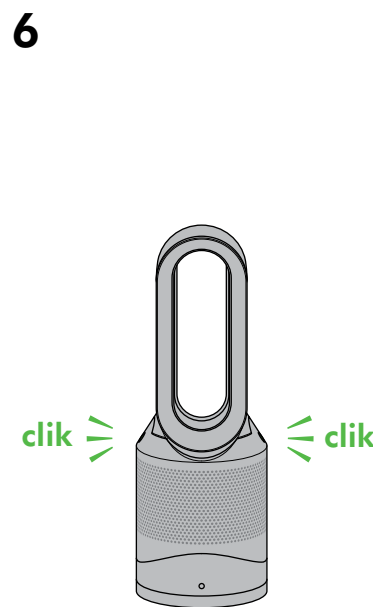
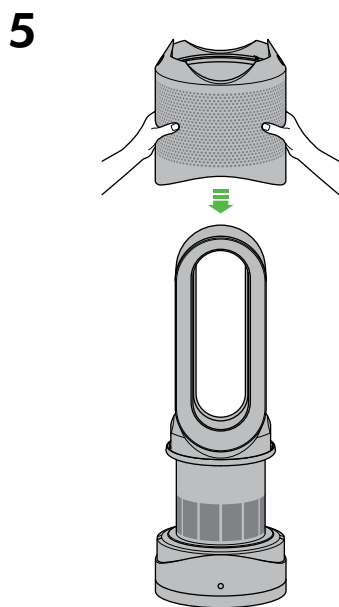
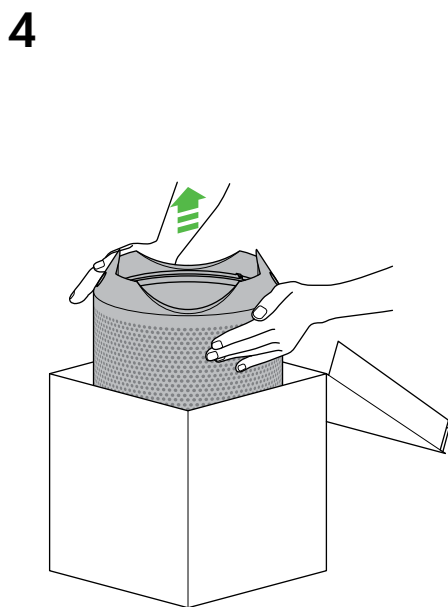
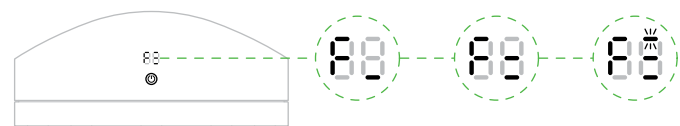
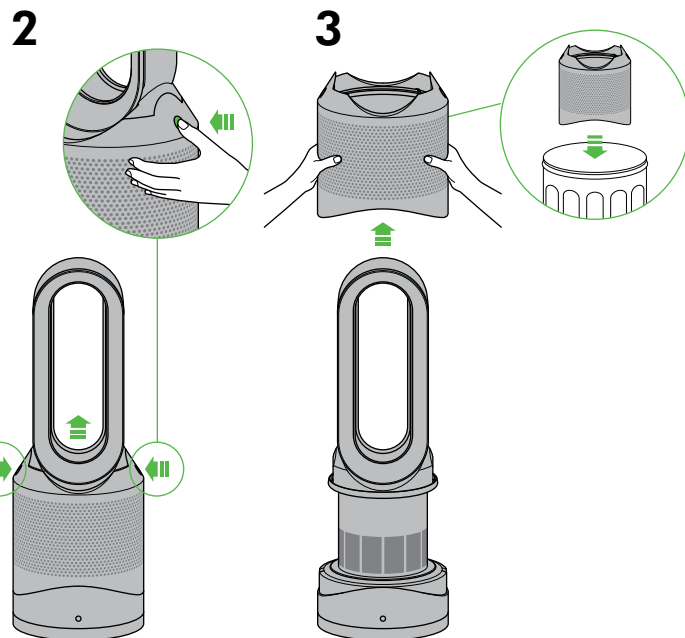

Uzorak učitavanja u smjeru kazaljke sata bit će prikazan na LED zaslonu.

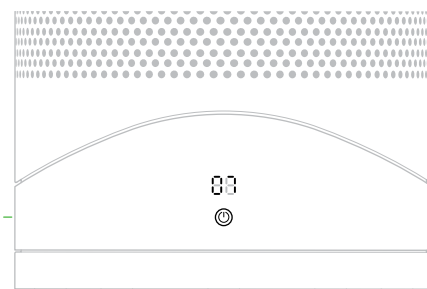

Nakon što se uzorak učitavanja dovrši, uređaj će se vratiti u svoj normalan način rada.

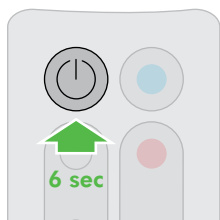

Nakon što ponovno sastavite uređaj, pritisnite i držite gumb „Standby ON/OFF“ na 6 sekundi na daljinskom upravljaču kako biste ponovno postavili pokazatelj filtra.



Při každém zvolení režimu topení se provádí krátký kalibrační cyklus. Během tohoto cyklu bude proudění vzduchu regulováno automaticky. Jakmile bude kalibrační cyklus dokončen, spotřebič se přepne na zvolenou rychlost proudění vzduchu.

Při prvním zapnutí spotřebič nastaví teplotu na hodnotu o 3 °C vyšší, než byla zjištěná pokojová teplota. Spotřebič si poté zapamatuje poslední nastavenou cílovou teplotu.

Nastavení požadované pokojové teploty. Stlačení velkého červeného tlačítka na dálkovém ovladači zvyšuje požadovanou teplotu o 1 °C; menší červené tlačítko na dálkovém ovladači tuto teplotu snižuje o 1 °C. Spotřebič bude v režimu topení v chodu jen tehdy, pokud bude požadovaná teplota nad pokojovou teplotou.

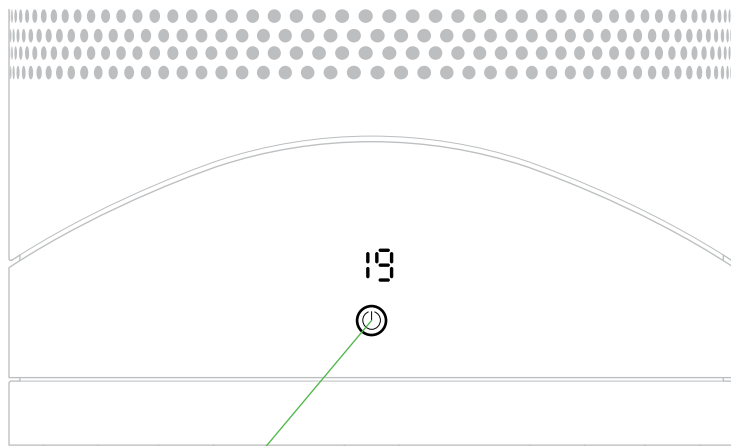

Pro průchod cílovými teplotami stlačte a podržte hlavní vypínač.

Dálkový ovladač

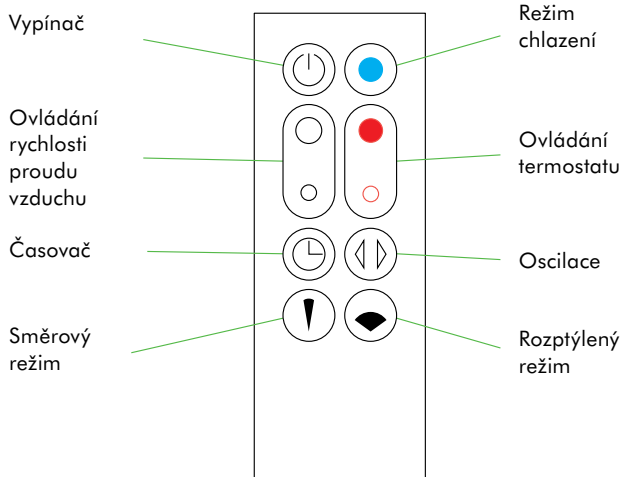

Dálkový ovladač se připevňuje magneticky.

Přiložte dálkový ovladač k horní části spotřebiče tlačítky dolů.

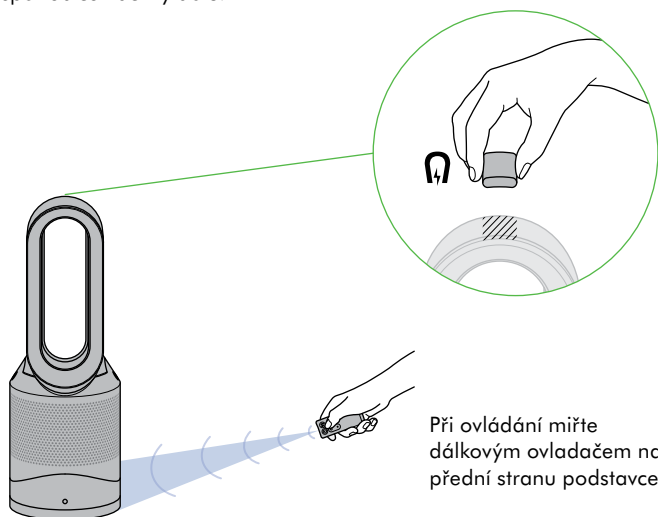

Při ovládání mířte dálkovým ovladačem na přední stranu podstavce.

Režim topení a chlazení

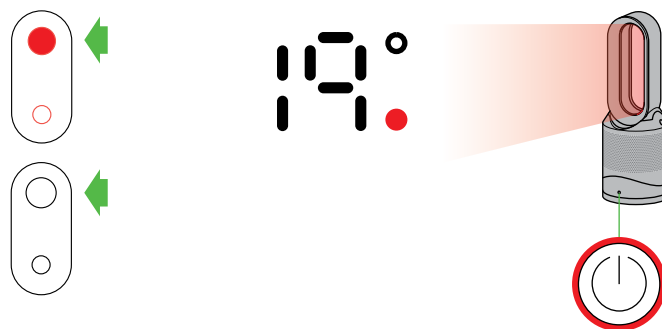

Podržte červené tlačítko ovládání termostatu, dokud se na digitálním displeji nezobrazí požadovaná teplota v místnosti. Barva světla vypínače se změní z modré na červenou, což znamená, že spotřebič přešel do režimu topení. Symbol vytápění je při topení červený a po dosažení požadované teploty v místnosti se jeho barva změní na bílou. Spotřebič po dosažení požadované teploty v místnosti přestane ohřívat vzduch. Pokud teplota v místnosti klesne pod požadovanou hodnotu, spotřebič opět začne topit.



Pokud chcete spotřebič přepnout do režimu chlazení, stiskněte modré tlačítko chlazení. Barva světla vypínače se změní z červené na modrou, což znamená, že spotřebič přešel do režimu chlazení. K nastavení rychlosti proudění vzduchu použijte tlačítko ovládání rychlosti proudu vzduchu.

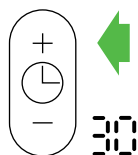
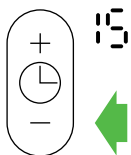

Chcete-li nastavit časovač, stiskněte a podržte tlačítko časovače a vyberte požadovanou dobu. Po vypršení požadované doby spotřebič přejde do pohotovostního režimu. Pokud chcete časovač zrušit, prodlužte požadovanou dobu, dokud se nezobrazí dvě pomlčky.

Při použití časovače se LED displej vypne po 10 sekundách nečinnosti.

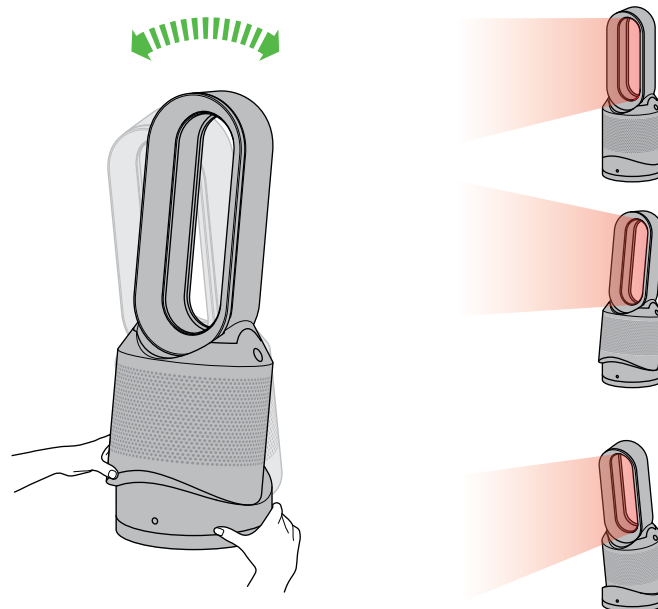

Opatrně přidržte podstavec a základnu. Nakloněním vzduchového ventilačního prstence dopředu nebo dozadu nastavte požadovaný úhel proudění vzduchu.

Rozptýlený a směrový režim

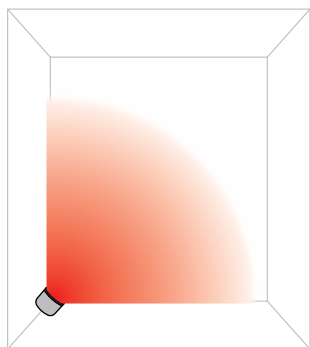

Rozptýlený režim

Stisknutím tlačítka se širokým úhlem změníte proud vzduchu ze směrového na rozptýlený s širokým proudem vzduchu.

V tomto režimu spotřebič využívá funkci topení i chlazení.

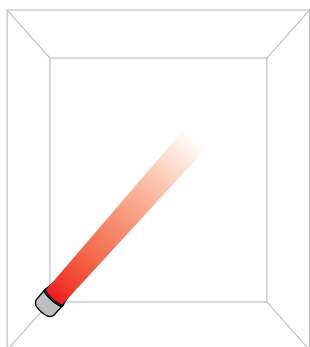

Směrový režim

Stisknutím tlačítka s úzkým úhlem změníte proud vzduchu ze širokého na úzký směrový proud vzduchu soustředěný do jednoho místa.

V tomto režimu spotřebič využívá funkci topení i chlazení.

Ovládání oscilací a rychlosti proudění vzduchu

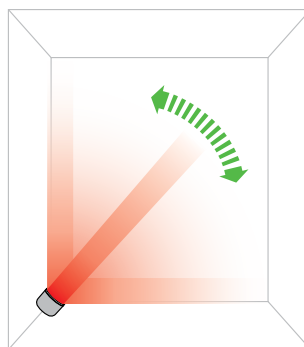

Ovládání oscilací

Pokud chcete, aby se spotřebič otáčel, stiskněte tlačítko ovládání oscilací. Chcete-li oscilace spotřebiče zastavit, znovu stiskněte toto tlačítko. Při stisknutí ovládacích tlačítek se spotřebič neotáčí.

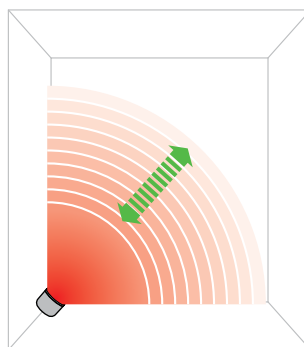
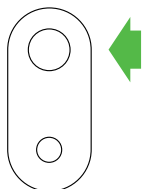

Ovládání rychlosti proudu vzduchu

Rychlost proudění vzduchu se mění stisknutím tlačítka ovládání rychlosti proudu vzduchu. Na digitálním displeji se zobrazí nová rychlost proudění. V režimu topení se po 2,5 sekundy opět zobrazí požadovaná teplota.

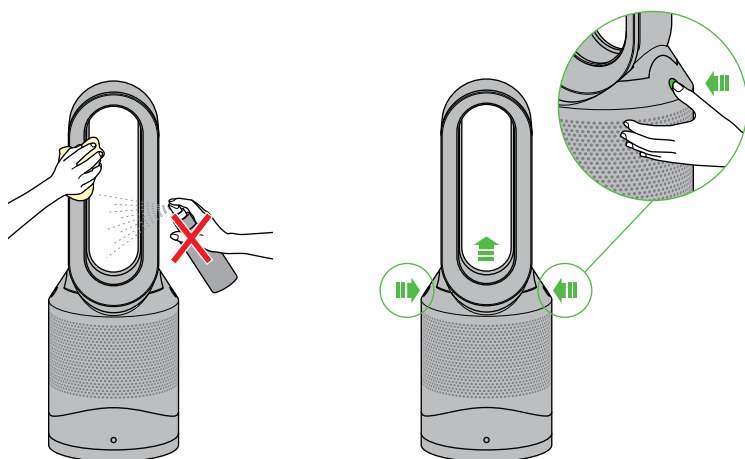

Odpojte spotřebič od elektrické sítě. Pokud byl spotřebič v provozu, nechte jej 1 až 2 hodiny v klidu, aby zcela vychladl. Vyhledejte předměty, které ucply sací otvory a malý otvor uvnitř vzduchového ventilačního prstence. Nečistoty odstraňte měkkým kartáčem.

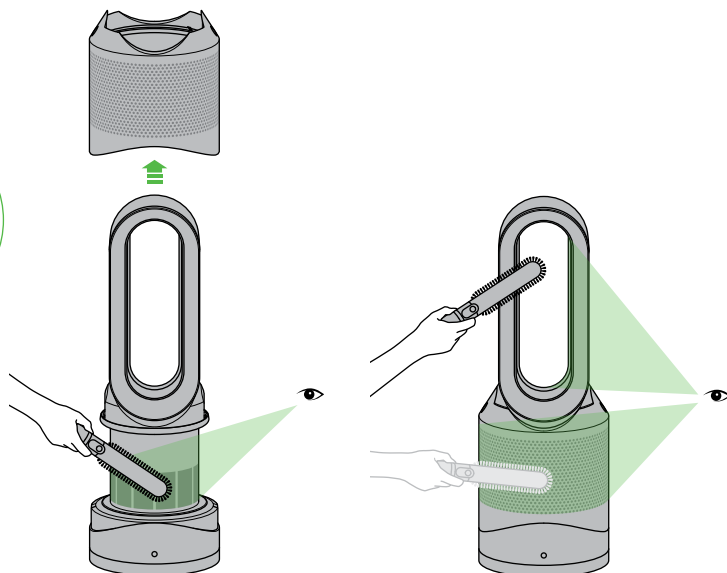

Odpojte spotřebič od elektrické sítě. Pokud jste spotřebič používali, počkejte před čištěním 1 až 2 hodiny, aby spotřebič zcela vychladl. Na povrchu spotřebiče se může nahromadit prach. Když dojde k nahromadění prachu, otřete prach z ventilačního prstence, z filtrační jednotky a z dalších součástí suchým nebo navlhčeným ubrouskem. Nepoužívejte čisticí prostředky ani leštidla.

Pozor: horký povrch

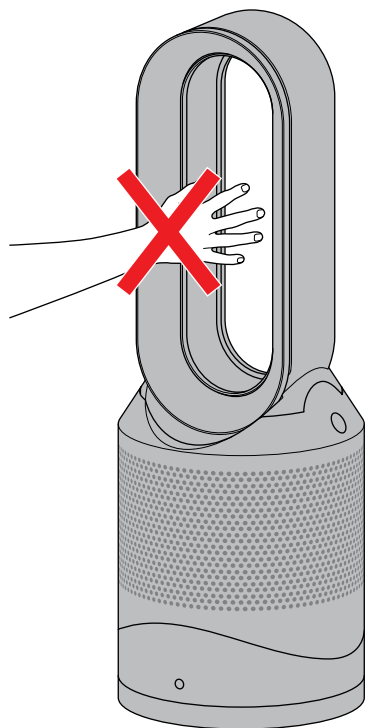

Během provozu a krátce po něm je tento spotřebič horký. Nedotýkejte se horkého povrchu. Pokud jsou přítomny děti, raději spotřebič umístěte mimo jejich dosah.

Výměna baterie

Typ baterie CR 2032.

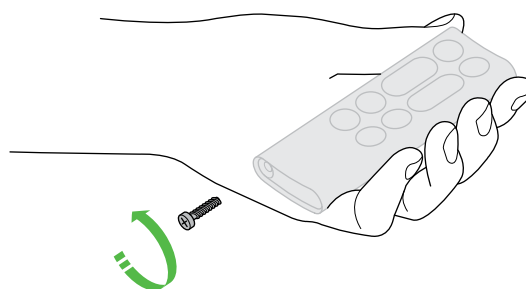

Odšroubujte krytku baterie na dálkovém ovladači. Uvolněte základnu a vytáhněte baterii.

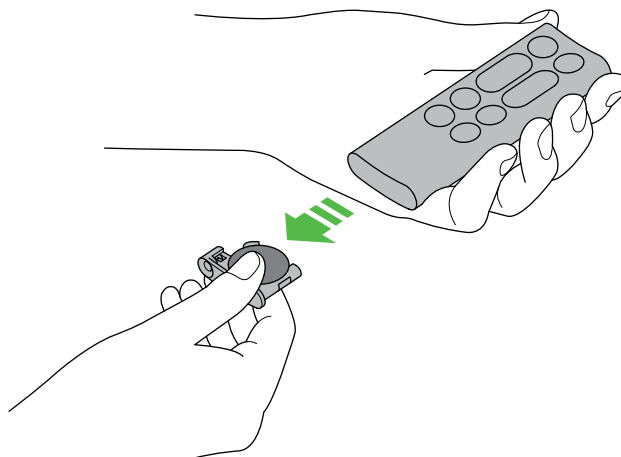



Až bude nutné vyměnit neomyvatelnou filtrační jednotku, na displeji se zobrazí uvedený symbol. Při výměně neomyvatelné filtrační jednotky postupujte podle obrázků. Ujistěte se, že spotřebič není zapojený do zásuvky, pokud byl v provozu, před výměnou filtrační jednotky jej nechte 1 až 2 hodiny vypnutý, aby zcela vychladl. Tento spotřebič Dyson je naprogramován tak, aby vám po 12 měsících při používání 12 hodin denně připomněl, že máte vyměnit filtrační jednotku. Pamatujte, že při delším denním používání se bude indikátor aktivovat dříve. Indikátor je pouze orientační a je možné, že budete muset filtrační jednotku měnit častěji.

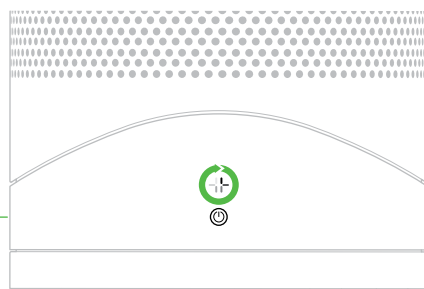
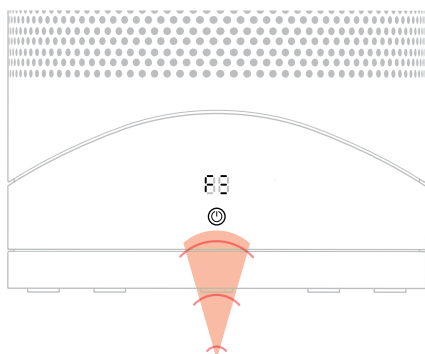
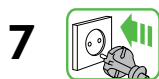
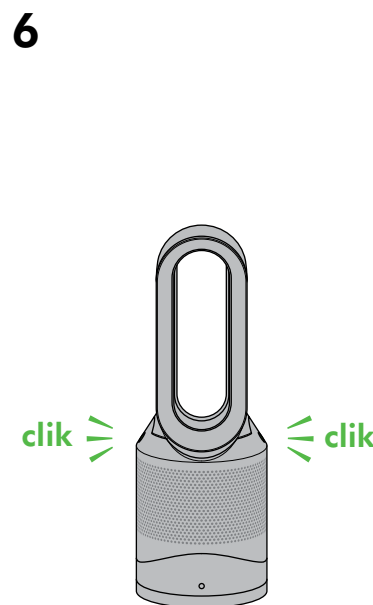
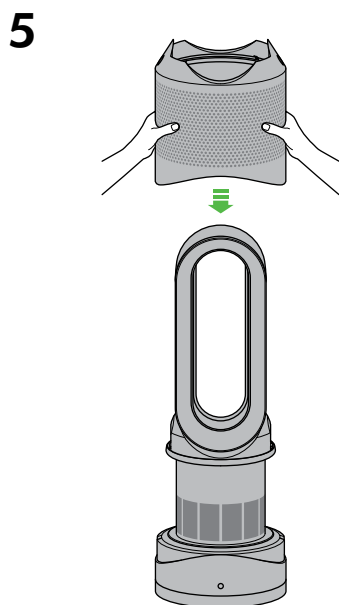
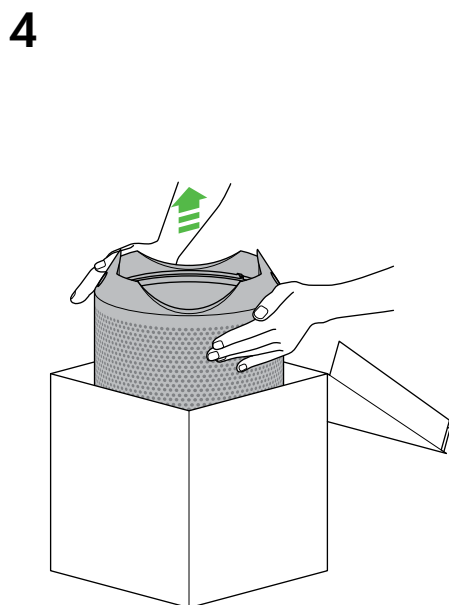
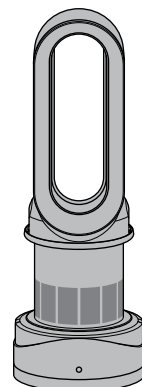
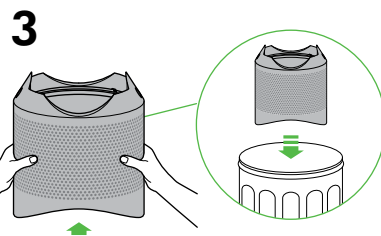
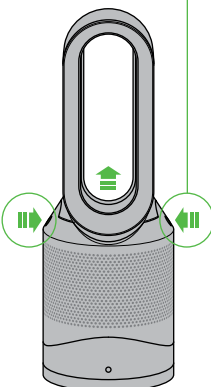
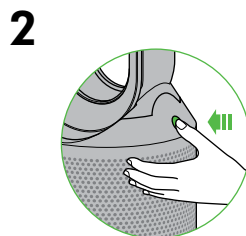

Na LED displeji se zobrazí symbol načítání, který se otáčí ve směru hodinových ručiček.

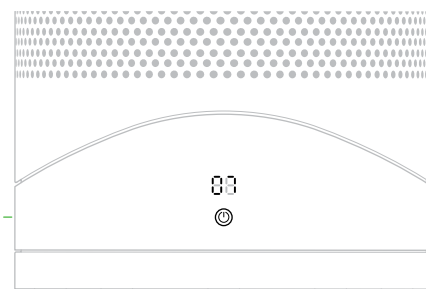

Jakmile se symbol načítání zastaví, spotřebič se vrátí do obvyklého režimu použití.

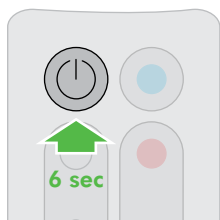

Až spotřebič opět sestavíte, stiskněte tlačítko vypínače na dálkovém ovladači a podržte je 6 sekund, aby se resetoval indikátor filtru.



A rövid beállítási eljárásra a fűtő üzemmód minden kiválasztásakor sor kerül. Az eljárás alatt a légáramlás szabályozása automatikus. Miután a beállítási eljárás befejeződött, ismét a kiválasztott légáramlási sebesség lép érvénybe.

Az első használatkor a készülék alapértelmezett hőmérséklete 3 °C-kal magasabb, mint az érzékelt szobahőmérséklet. Ezt követően a készülék megjegyzi az utolsó beállított célhőmérsékletet.

Válassza ki a kívánt szobahőmérsékletet.

A távirányítón található nagy, piros gomb megnyomása 1 °C-kal növeli a célhőmérsékletet, a távirányítón található kis, piros gomb pedig 1 °C-kal csökkenti. A készülék addig nem működik fűtő üzemmódban, amíg a célhőmérséklet meg nem haladja a szobahőmérsékletet.

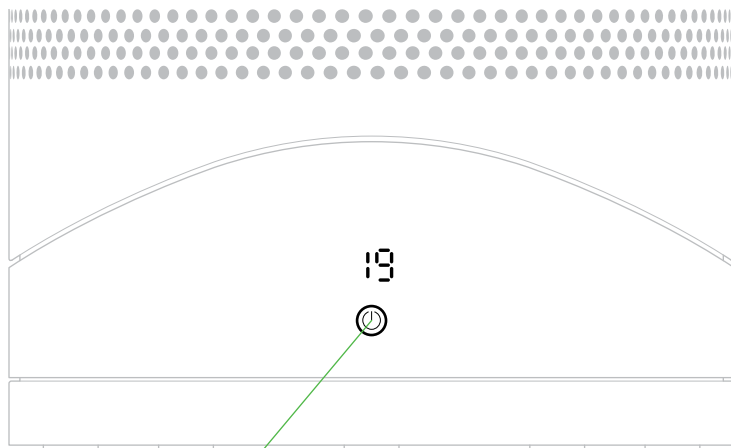

A célhőmérsékletek áttekintéséhez nyomja meg és tartsa lenyomva a be-/kikapcsoló gombot.

Távirányító

Készülék be-/kikapcsolása

A légáramlási sebesség szabályozása

Kikapcsolási időzítő

Fókuszált üzemmód

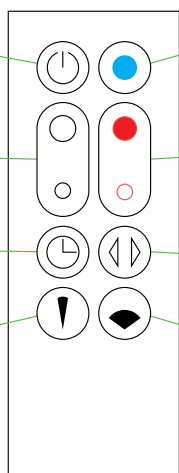

Hűtő üzemmód

Termostát-szabályozás

Oscilláló mozgás be-/kikapcsolása

Szórt üzemmód

A távirányító mágnesesen csatlakozik.

Helyezze a távvezérlőt a készülék tetejére, a gombokkal lefelé fordítva.



A működtetéshez mutasson a távirányítóval a készülék talpának elejére.

Fűtő és hűtő üzemmódok

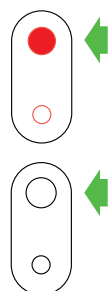

19°

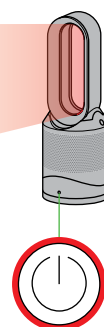

Nyomja meg és tartsa lenyomva a piros termostát-szabályozó gombot, amíg a digitális kijelző ki nem jelzi a cél szobahőmérsékletet. A tápellátás jelzőfénye kékről pirosra fog változni, jelezve, hogy belépett a fűtő üzemmódba. A fűtés szimbólum piros lesz a fűtés során, és fehérre változik a cél szobahőmérséklet elérésekor. A cél szobahőmérséklet elérésekor a készülék leállítja a levegő fűtését. Ha a szobahőmérséklet a kívánt hőmérséklet alá csökken, a készülék újra elkezdi fűteni.

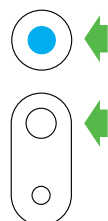

02

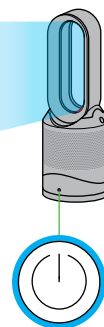

A hűtő üzemmódba történő belépéshez nyomja meg a kék hűtő üzemmód gombot. A tápellátás jelzőfénye pirosról kékre fog változni, jelezve, hogy belépett a hűtő üzemmódba. A légáramlási sebesség beállításához használja a légáramlás-szabályozó gombot.

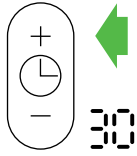
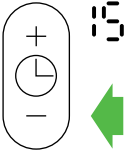

A kikapcsolási időzítő beállításához nyomja meg és tartsa nyomva az időzítő kapcsolót, és válassza ki a kívánt időtartamot. Amikor az idő lecsökken nullára, a készülék készenléti üzemmódba vált. A funkció kikapcsolásához növelje az időtartamot, amíg meg nem jelenik két vonal.

A kikapcsolási időzítő használatakor a LED kijelző 10 másodperces inaktivitást követően kikapcsol.

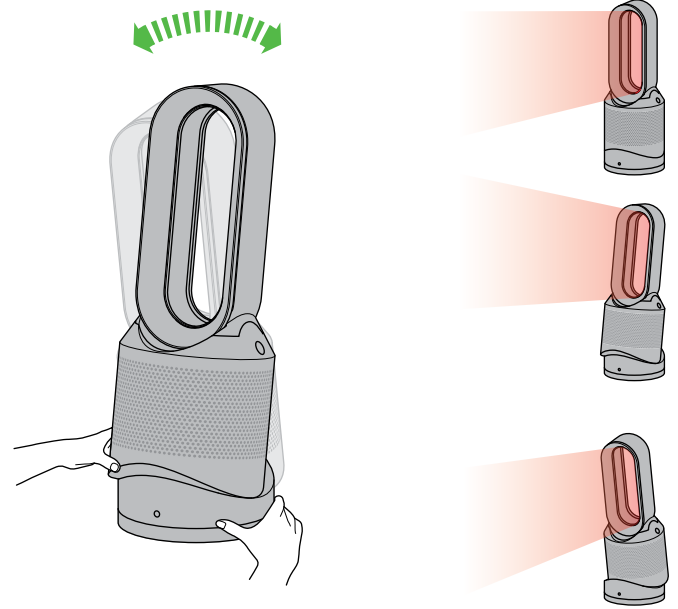

Óvatosan fogja meg a készülék talpát és törzsét. Döntse a hőlégbefúvót előre vagy hátra a légáramlás kívánt szögének beállításához.

Szórt és fókuszált üzemmód

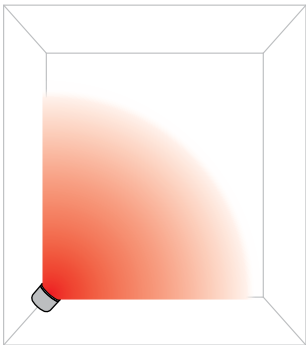
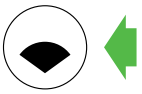

Szórt üzemmód

Nyomja meg a széles szög gombját, hogy a személyre irányuló légáramlásról a a szélesebb légáramlásra váltson.

A fűtő és a hűtő üzemmód működik ebben az üzemmódban.

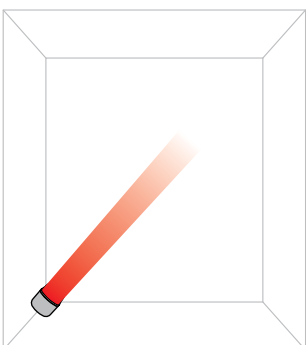

Fókuszált üzemmód

Nyomja meg a keskeny szög gombját, hogy a szélesebb légáramlásról a személyre irányuló légáramlásra váltson.

A fűtő és a hűtő üzemmód működik ebben az üzemmódban.

Az oszcilláló mozgás és a légáramlás sebességének szabályozása

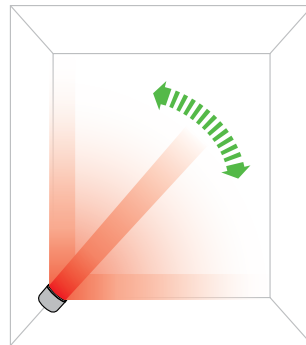
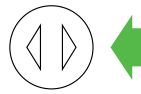

Az oszcilláló mozgás szabályozása

A készülék oszcilláló mozgásának elindításához nyomja meg az oszcilláló mozgást szabályozó gombot. A készülék oszcilláló mozgásának leállításához nyomja meg újra a gombot. A szabályozó gombok megnyomásakor a készülék nem végez oszcilláló mozgást.

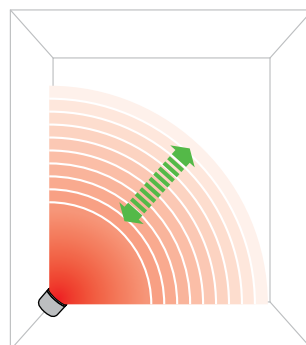
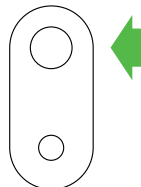

A légáramlási sebesség szabályozása

A légáramlási sebesség módosításához nyomja meg a légáramlási sebességet szabályozó gombot. A digitális kijelzőn látható a ventilátor új sebessége. Fűtő üzemmódban 2,5 másodperc után vissza fog váltani a célhőmérséklet kijelzésére.

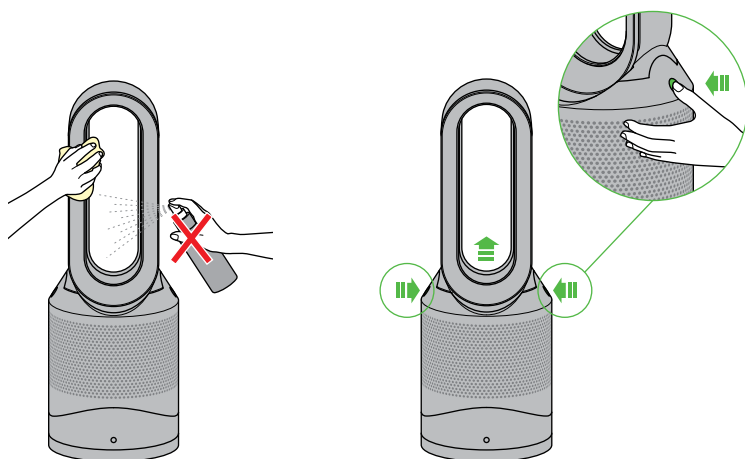

Győződjön meg arról, hogy a készülék ki van húzva a hálózati aljzattól. Ha a készülék éppen használatban volt, várjon 1-2 órát, hogy a készülék teljesen lehülhessen. Ellenőrizze, nincs-e eltömődés a levegőbemeneti lyukakban és a hőlégbefúvó belsejében levő kis nyílásban. Puha ecsettel távolítsa el a szennyeződések.

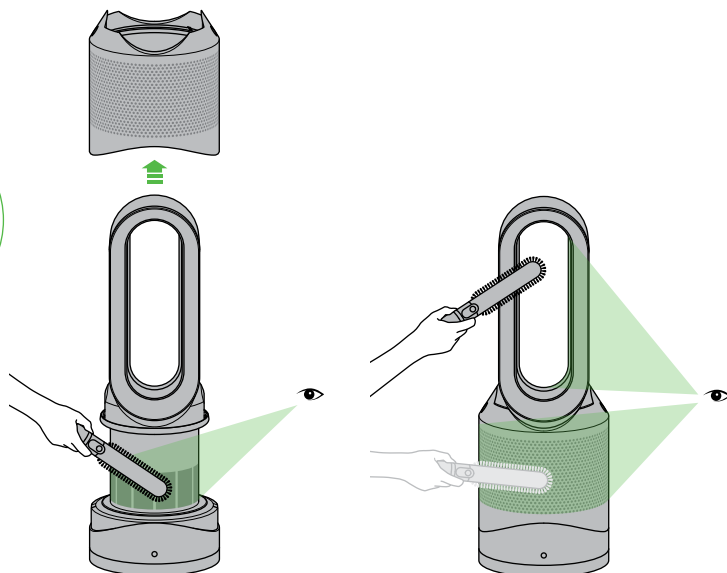

Húzza ki a villás dugót a csatlakozóaljzattól. Ha a készülék éppen használatban volt, várjon 1-2 órát a tisztítás megkezdése előtt, hogy a készülék teljesen lehülhessen. A készülék felületein por halmozódhat fel. Száraz vagy enyhén megnedvesített törlőruhával törölje le az esetleg felgyűlt port a fogantyúról, a szűrőegységről és az egyéb részekről. Ne használjon oldószert vagy súrolószert a készülék megtisztításához.

Vigyázat: használat közben felforrósodik

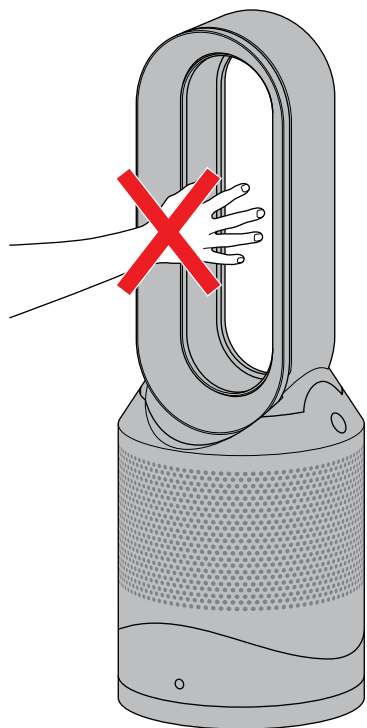

A készülék használat közben felforrósodik, és rövid ideig a használatot követően is forró marad. Ne érjen fedetlen bőrrel a forró felületekhez. Gyermek jelenlétében ügyeljen arra, hogy a készüléket tőlük kellő távolságra helyezze el.

Az elem cseréje

CR 2032 típusú elem.

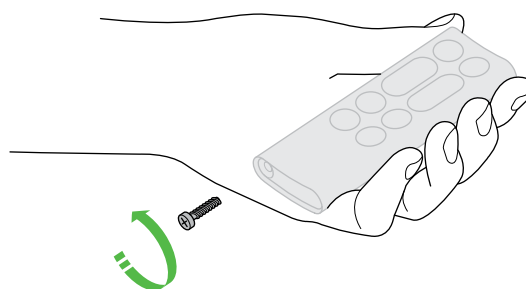

Csavarja ki a távvezérlő elemtartójának csavarját. Mozgassa meg és húzza ki a tartót az elem eltávolításához.

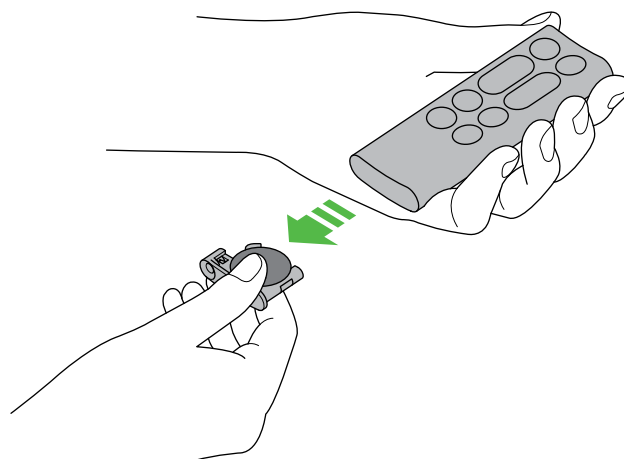



Amikor a nem mosható szűrőegység cseréje szükségessé válik, a készülék az ábrázolt mintát jeleníti meg. A nem mosható szűrőegység cseréjéhez kövesse ezeket a lépéseket. Ellenőrizze, hogy a készülék ki van húzva a hálózati aljzatból, és ha a készülék éppen használatban volt, akkor várjon 1-2 órát a szűrőegység cseréje előtt, hogy a készülék teljesen lehűlhessen. Dyson készüléke úgy van beállítva, hogy 12 hónap elteltével figyelmeztessen a szűrőegység cseréjére, napi 12 órás működtetéssel számolva. Ennél intenzívebb használat esetén a készülék hamarabb fog jelezni. A jelzés csak javaslat, a szűrőegység cseréje ennél gyakrabban is szükségessé válhat.

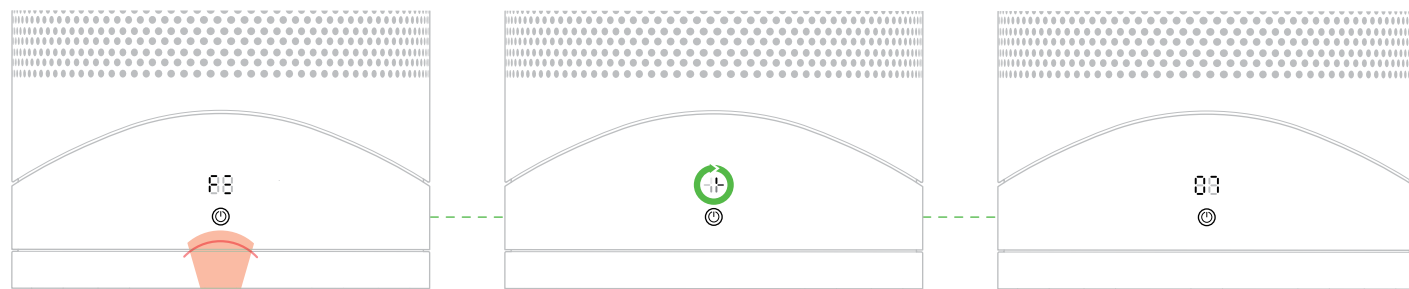
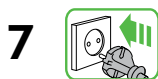
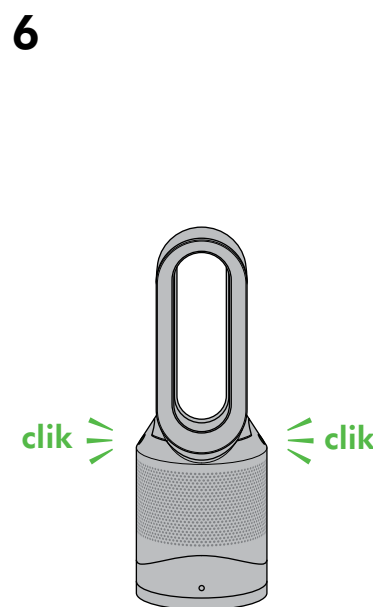
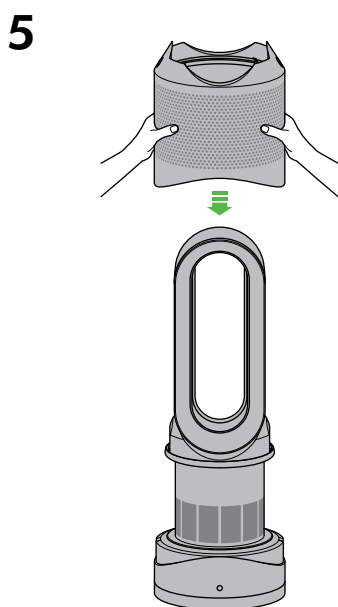
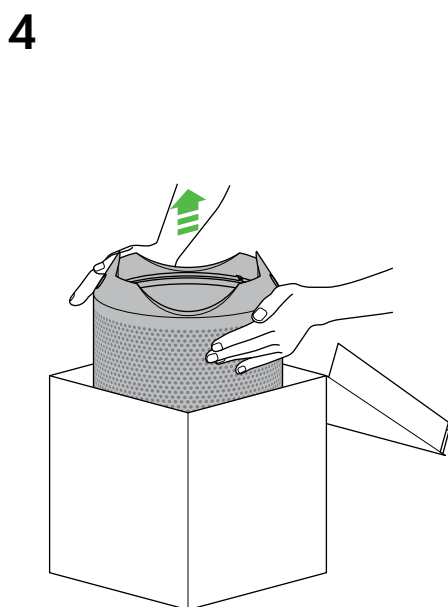
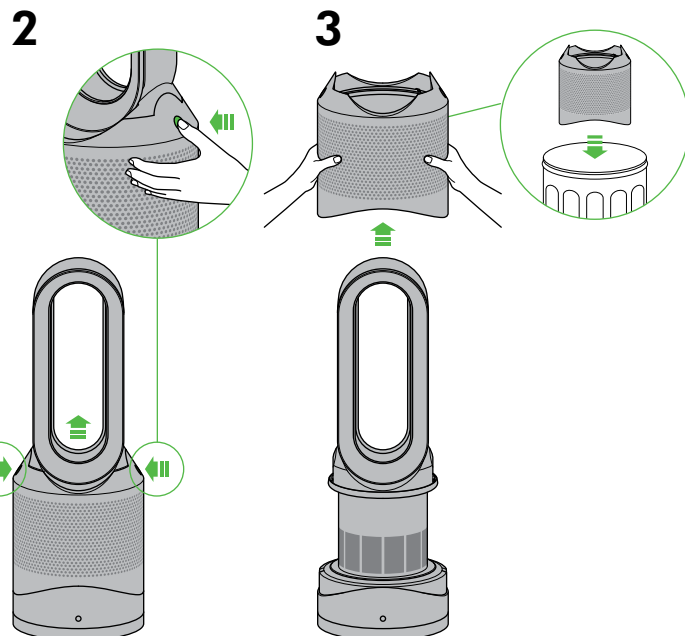

A LED-kijelzőn az óramutató járásával megegyező irányba forgó töltési minta látható.

A töltési minta befejeztével a készülék visszatér a normál használathoz.

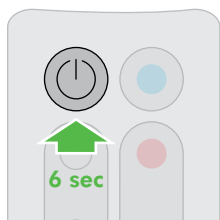

Amikor újból összeszerelte a készüléket, nyomja meg és tartsa nyomva a távirányító „Standby ON/OFF” (Készülék BE/KI) gombját 6 másodpercig a szűrő kijelzőjének alaphelyzetbe állításához.

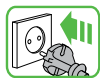

Wybór trybu nagrzewania powoduje przeprowadzenie krótkiego cyklu kalibracji. W tym cyklu sterowanie przepływem powietrza odbywa się automatycznie. Po zakończeniu kalibracji zostanie przywrócona wybrana prędkość przepływu powietrza.

W przypadku pierwszego użycia urządzenie zostanie domyślnie ustawione na temperaturę o 3°C wyższą niż wykryta temperatura pokojowa. Następnie urządzenie będzie pamiętać ostatnią ustawioną temperaturę docelową.

Wybrać odpowiednią temperaturę pokojową. Naciśnięcie dużego czerwonego przycisku na pilocie zdalnego sterowania zwiększy temperaturę docelową o 1°C; naciśnięcie mniejszego czerwonego przycisku na pilocie zdalnego sterowania zmniejszy ją o 1°C. Urządzenie nie będzie działać w trybie nagrzewania, jeśli temperatura docelowa jest wyższa niż temperatura pokojowa.

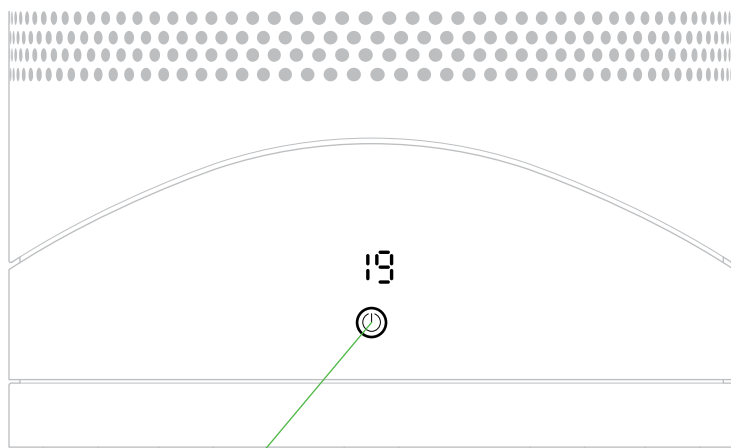

Aby przejrzeć temperatury docelowe, należy nacisnąć i przytrzymać przycisk zasilania.

Pilót zdalnego sterowania

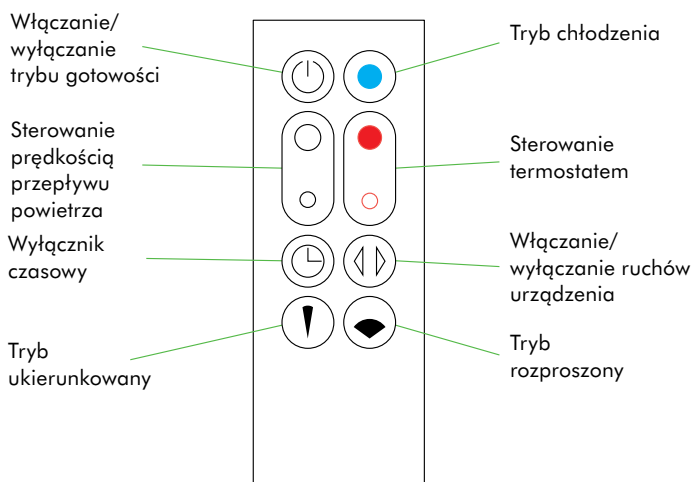

Pilót zdalnego sterowania jest mocowany za pomocą magnesu.

Umocować pilot zdalnego sterowania w górnej części urządzenia, przyciskami skierowanymi w dół.

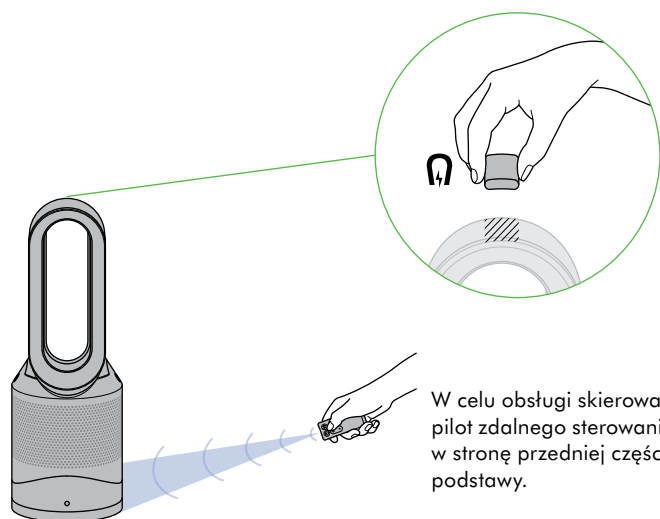

W celu obsługi skierować pilot zdalnego sterowania w stronę przedniej części podstawy.

Tryby grzania i chłodzenia

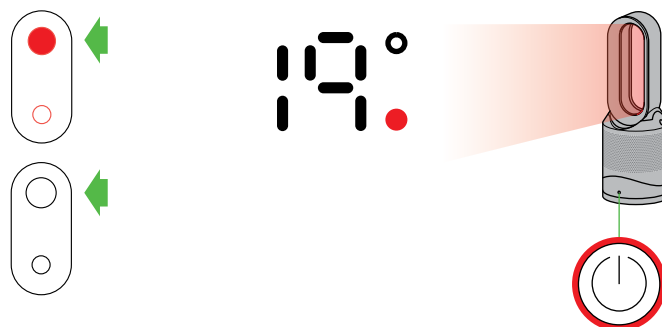

Naciskać czerwony przycisk sterowania termostatem do momentu, aż na cyfrowym wyświetlaczu zostanie wyświetlona docelowa temperatura pokojowa. Kontrolka przycisku zasilania zmienia kolor z niebieskiego na czerwony, sygnalizując włączenie trybu nagrzewania. Gdy temperatura pokojowa osiągnie docelową wartość, czerwona kontrolka przestanie świecić. Po osiągnięciu docelowej temperatury pokojowej urządzenie przestanie nagrzewać powietrze. Jeśli temperatura pokojowa spadnie poniżej temperatury docelowej, urządzenie ponownie zacznie działać w trybie nagrzewania.



Nacisnąć niebieski przycisk trybu chłodzenia, aby włączyć tryb chłodzenia. Kontrolka przycisku zasilania zmienia kolor z czerwonego na niebieski, sygnalizując włączenie trybu chłodzenia. Aby wyregulować prędkość przepływu powietrza, należy nacisnąć przycisk sterowania przepływem powietrza.

Wyłącznik czasowy

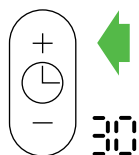
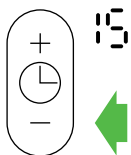

Aby ustawić wyłącznik czasowy, należy nacisnąć i przytrzymać przycisk czasu, by wybrać wymagany czas. Po zakończeniu odliczania podanego czasu urządzenie przejdzie w tryb gotowości. Aby anulować, należy wydłużyć czas, aż do pojawienia się dwóch kresiek.

Gdy używana jest funkcja wyłącznika czasowego, wyświetlacz LED wyłączy się po 10 sekundach bezczynności.

Funkcja odchylenia

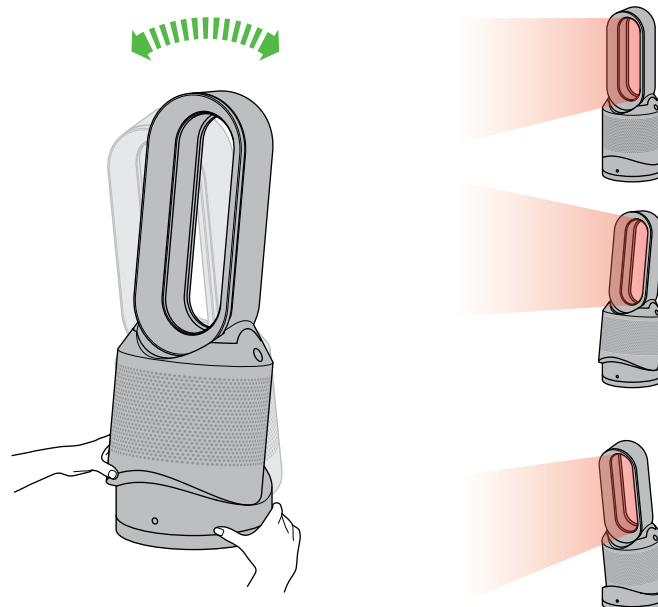

Ostrożnie przytrzymać podstawę i korpus. Odchylić obręcz do przodu lub do tyłu, do uzyskaniażądanego kąta przepływu powietrza.

Tryb rozproszony i ukierunkowany

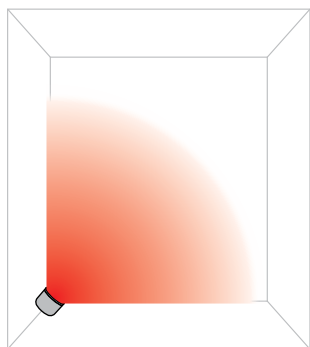

Tryb rozproszony

Nacisnąć przycisk szerokiego kąta, aby przełączyć z ukierunkowanego przepływu powietrza na szerszy strumień powietrza.

Tryby nagrzewania i chłodzenia działają w tym trybie.

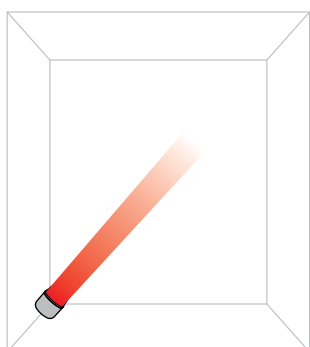

Tryb ukierunkowany

Nacisnąć przycisk wąskiego kąta, aby przełączyć z szerszego strumienia powietrza na ukierunkowany przepływ powietrza.

Tryby nagrzewania i chłodzenia działają w tym trybie.

Sterowanie ruchami urządzenia i prędkością przepływu powietrza

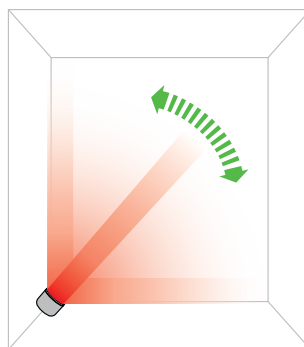

Sterowanie ruchami urządzenia

Aby uruchomić ruchy urządzenia, należy nacisnąć przycisk sterowania ruchami urządzenia. Aby zatrzymać ruchy urządzenia, należy ponownie nacisnąć przycisk. Urządzenie nie będzie się poruszać podczas naciskania przycisków sterowania.

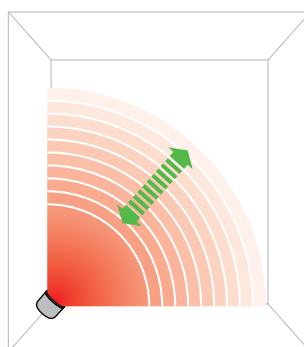
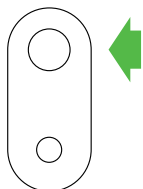

Sterowanie prędkością przepływu powietrza

Aby zmienić prędkość przepływu powietrza, należy nacisnąć przycisk sterowania prędkością przepływu powietrza. Na cyfrowym wyświetlaczu zostanie pokazana nowa prędkość wentylatora. W przypadku obsługi w trybie nagrzewania po upływie 2,5 sekundy z powrotem będzie on wyświetlał temperaturę docelową.

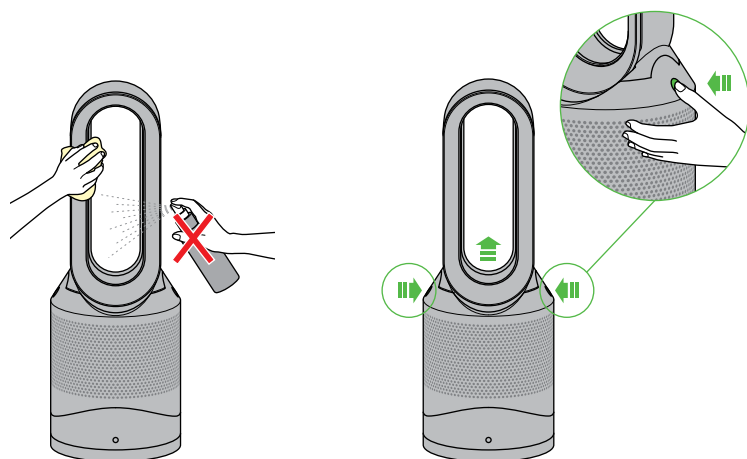

Należy się upewnić, że urządzenie jest odłączone od źródła zasilania. Jeśli urządzenie było używane, należy odczekać od 1 do 2 godzin, aby całkowicie ostygło. Sprawdzić, czy otwory wlotowe powietrza i niewielka szczelina wewnątrz obręczy nie są zapchane. Do usuwania drobin należy używać miękkiej szczotki.

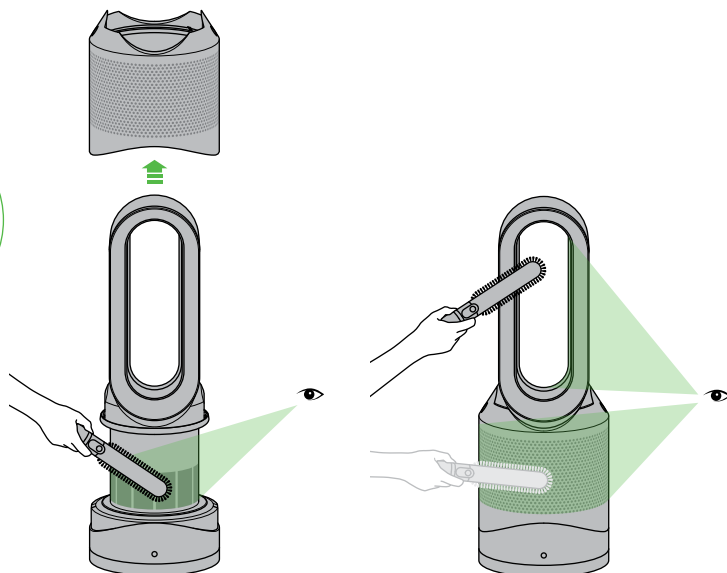

Odłączyć od zasilania elektrycznego. Jeśli urządzenie było używane, przed czyszczeniem należy odczekać od 1 do 2 godzin, aby całkowicie ostygło. Na powierzchni urządzenia może gromadzić się pył. Nagromadzony pył zetrzeć z obręczy, filtra i innych części urządzenia suchą lub wilgotną tkaniną. Nie używać detergentów ani środków do polerowania.

Uwaga: URZĄDZENIE PODCZAS UŻYTKOWANIA NAGRZEWA SIĘ

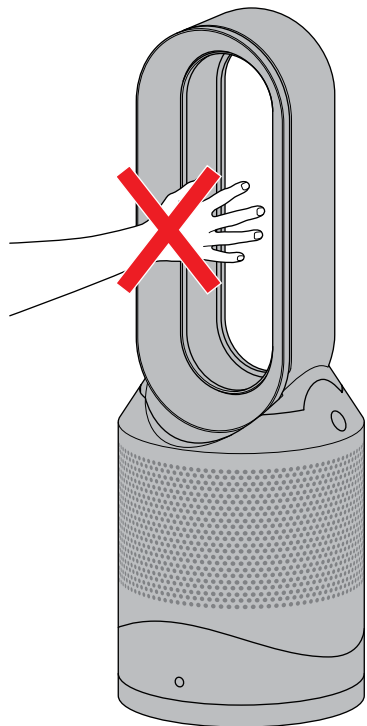

Urządzenie podczas użytkowania i przez krótki czas po wyłączeniu jest gorące. Nie należy dotykać gorących powierzchni nieosłoniętymi częściami ciała. Urządzenie należy umieścić poza zasięgiem dzieci.

Wymiana baterii

Typ baterii CR 2032.

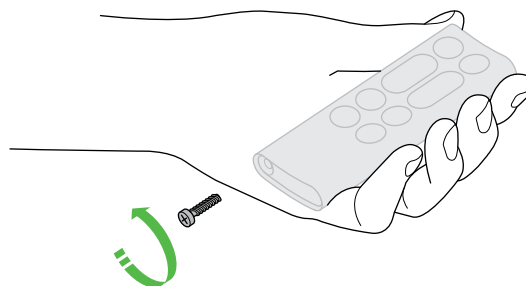

Odkręcić pokrywę wnętrza na baterie pilota zdalnego sterowania. Poluzować podstawę i pociągnąć, aby wyjąć baterię.

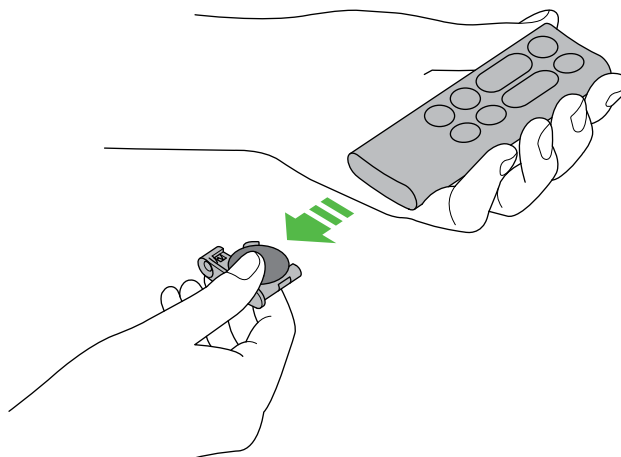



Jeśli konieczna będzie wymiana niezmywalnego filtra, urządzenie wyświetli przedstawioną ikonę. Aby wymienić niezmywalny filtr, należy wykonać poniższe czynności. Upewnić się, że urządzenie jest odłączone od źródła zasilania; jeśli urządzenie było używane, przed wymianą filtra należy odczekać od 1 do 2 godzin, aby całkowicie ostygło. To urządzenie firmy Dyson zostało zaprogramowane w taki sposób, aby przypominać o wymianie filtra po upływie 12 miesięcy (przy założeniu, że jest używane przez 12 godzin dziennie). W przypadku bardziej intensywnej eksploatacji urządzenia wskaźnik wyświetli się wcześniej. Wskaźnik wyświetla się tylko w celach informacyjnych. Możliwe, że wymagana będzie częstsza wymiana filtra.

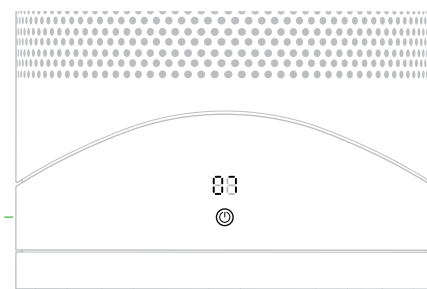
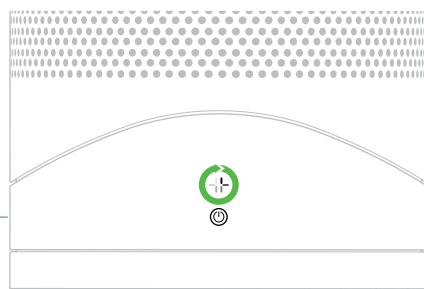
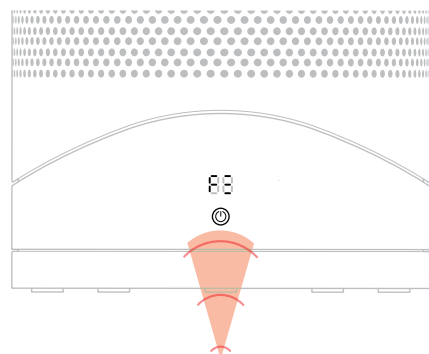
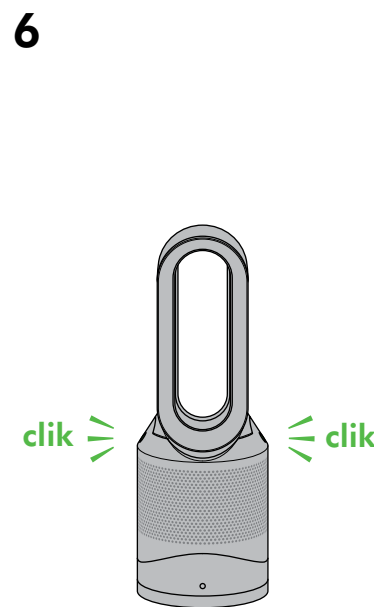
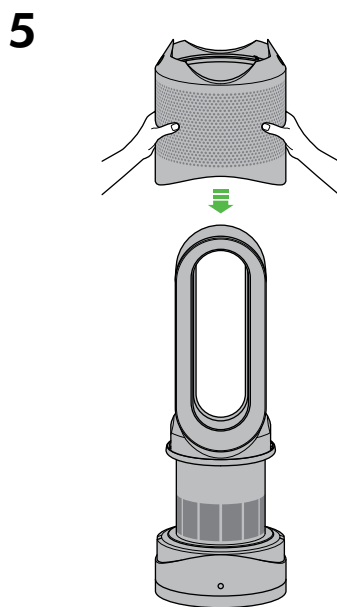
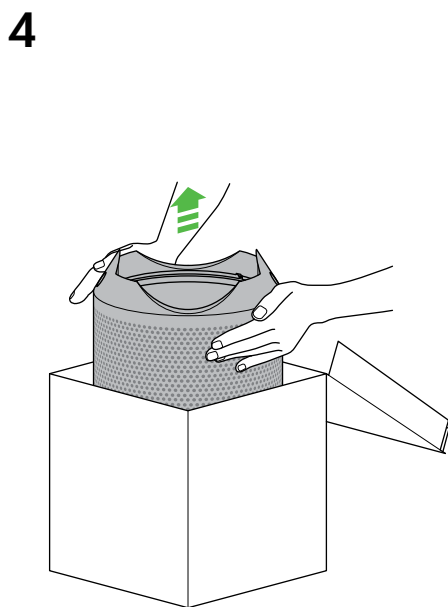
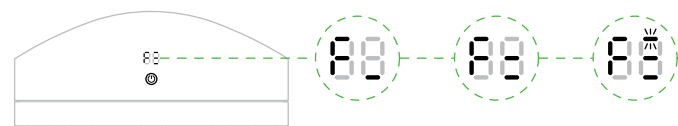
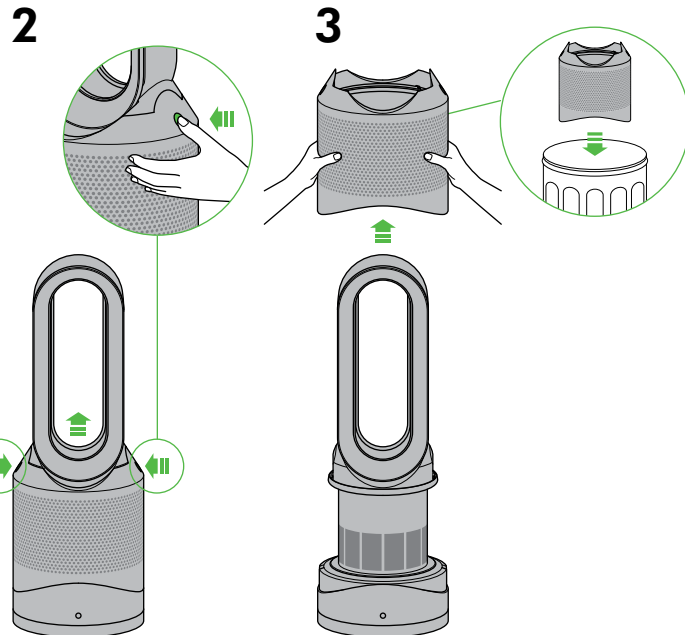

Na wyświetlaczu LED pojawi się ikona ładowania obracająca się w kierunku zgodnym z ruchem wskazówek zegara.

Po zniknięciu ikony ładowania urządzenie powróci do normalnego trybu pracy.

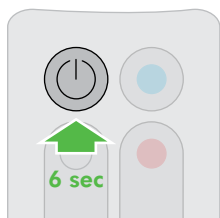

Po ponownym zmontowaniu urządzenia należy nacisnąć i przez 6 sekund przytrzymać przycisk włączania/wyłączania trybu gotowości na pilocie, aby zresetować wskaźnik filtra.



Pri každom spustení režimu ohrievania spotrebič vykoná krátky kalibračný cyklus. Počas tohto cyklu bude prúdenie vzduchu riadené automaticky. Po dokončení kalibračného cyklu sa nastavenie vráti na zvolenú rýchlosť prúdenia vzduchu.

Pri prvom použití sa spotrebič predvolene nastaví na teplotu o 3° C vyššiu, než je zistená izbová teplota. Spotrebič si následne bude pamätať poslednú nastavenú cieľovú hodnotu.

Zvoľte si cieľovú izbovú teplotu. Stlačením veľkého červeného tlačidla diaľkového ovládača zvýšite cieľovú teplotu o 1° C. Menšie červené tlačidlo ju zníži o 1° C. Spotrebič nebude v chode v režime ohrievača, pokiaľ nebude cieľová teplota nastavená nad aktuálnu izbovú teplotu.

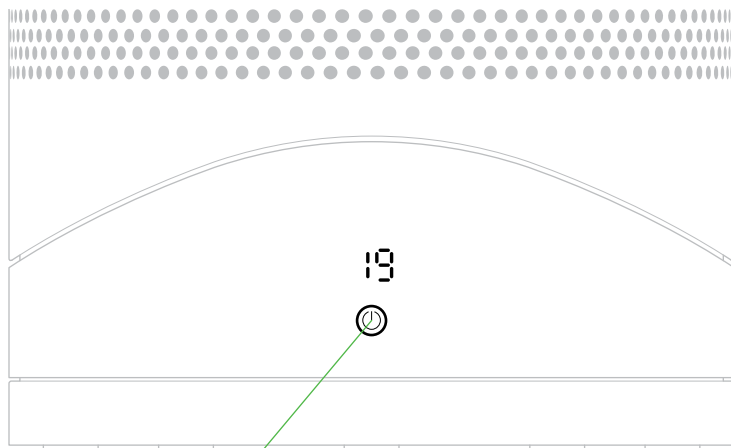

Podržaním tlačidla hlavného vypínača môžete prechádzať cez cieľové hodnoty teploty.

Diaľkové ovládanie

Pohot. režim ZAP/VYP

Regulácia prúdenia vzduchu

Časovač vypnutia

Sústredený režim

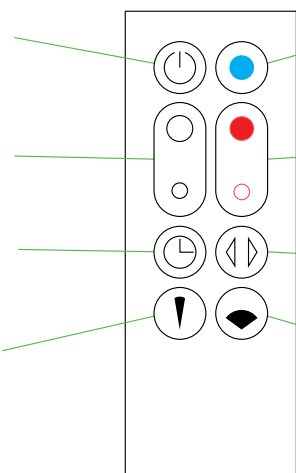

Režim chladenia

Ovládanie termostatu

Oscilácia ZAP/VYP

Rozptýlený režim

Diaľkové ovládanie sa pripevňuje pomocou magnetov.

Diaľkové ovládanie upevníte na hornú stranu spotrebiča tak, aby tlačidlá smerovali nadol.

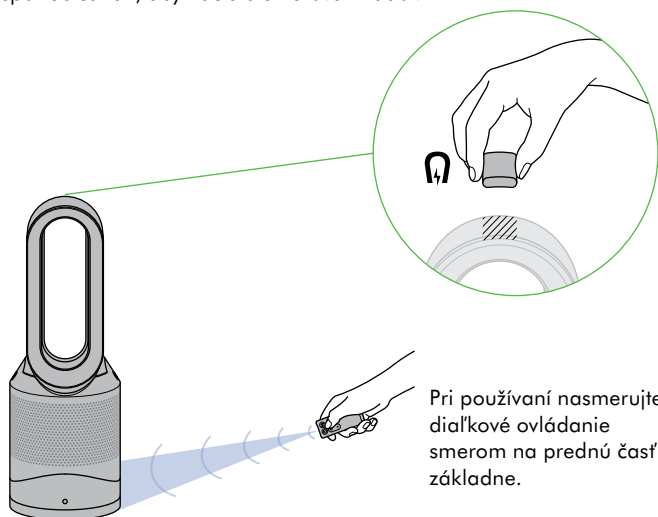

Pri používaní nasmerujte diaľkové ovládanie smerom na prednú časť základne.

Režim vykurovania a chladenia

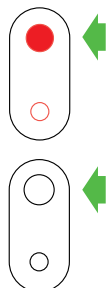

19°

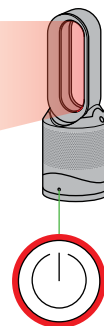

Stláčajte červené tlačidlo termostatu na diaľkovom ovládaní, kým digitálny displej neukáže cieľovú izbovú teplotu. Po spustení režimu ohrievania sa osvetlenie tlačidla hlavného vypínača zmení z modrej na červenú farbu. Po dosiahnutí cieľovej teploty v miestnosti sa červený kruh zhasne. Po dosiahnutí cieľovej izbovej teploty prestane spotrebič s ohrievaním vzduchu. V prípade, že izbová teplota klesne pod cieľovú izbovú teplotu, spotrebič znova začne s ohrievaním.

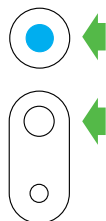

02

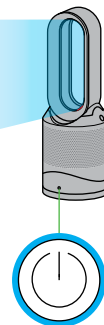

Na spustenie režimu chladenia stlačte modré tlačidlo chladenia. Osvetlenie tlačidla hlavného vypínača sa zmení z červenej na modrú, čo značí, že ste spustili režim chladenia. Na úpravu rýchlosti prúdenia vzduchu použite tlačidlo regulácie prúdenia vzduchu.

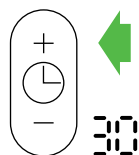
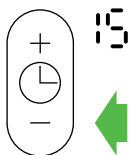

Ak chcete nastaviť časovač vypnutia, zvolte požadovaný čas. Po uplynutí nastaveného času sa spotrebič prepne do pohotovostného režimu. Na zrušenie tohto režimu zvýšite čas dovtedy, kým sa nezobrazia dve pomlčky.

Pri zapnutom časovači vypnutia LED displej po 10 s. neaktivity zhasne.

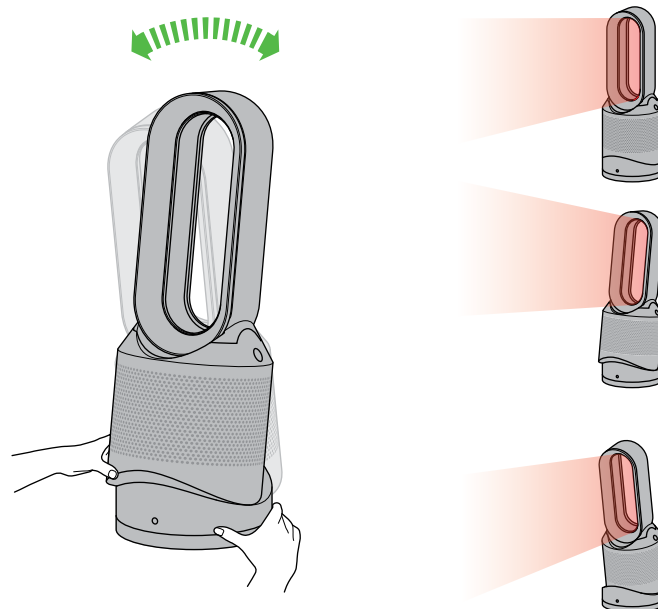

Opatrne uchopte podstavec a základňu. Nakloňte prstenec smerom dopredu alebo dozadu, kým nedosiahnete požadovaný uhol prúdenia.

Rozptýlený a sústredený režim

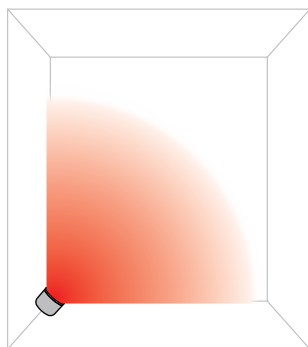

Rozptýlený režim
Stlačením tlačidla širokého uhla zmeníte z úzkeho prúdu vzduchu na široký prúd vzduchu.

V tomto režime pracujú ohrievací aj chladiaci režim.

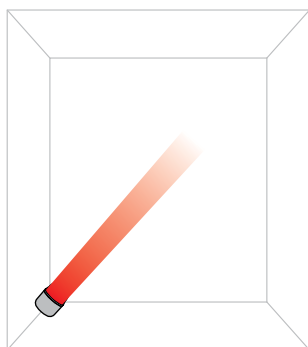

Sústredený režim
Stlačte tlačidlo úzkeho uhla na zmenu prúdenia zo širokého prúdu vzduchu na úzky prúd vzduchu.

V tomto režime pracujú ohrievací aj chladiaci režim.

Ovládanie oscilácie a rýchlosti prúdenia vzduchu

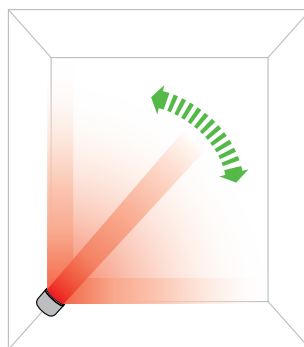

Ovládanie oscilácií
Ak chcete, aby spotrebič začal oscilovať, stlačte ovládacie tlačidlo oscilácií. Jeho opätovným stlačením oscilácie zastavíte. Spotrebič pri stlačení ovládacích tlačidiel nebude oscilovať.

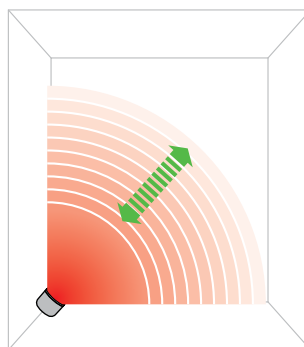
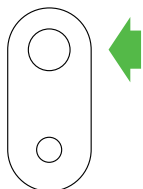

Regulácia rýchlosti prúdenia vzduchu
Na zmenu rýchlosti prúdenia vzduchu stlačte ovládacie tlačidlo regulácie prúdenia vzduchu. Nová rýchlosť ventilátora sa zobrazí na digitálnom displeji. Ak je nastavený režim ohrievača, po 2,5 sek. sa vráti zobrazenie cieľovej teploty.

Čistenie upchatí

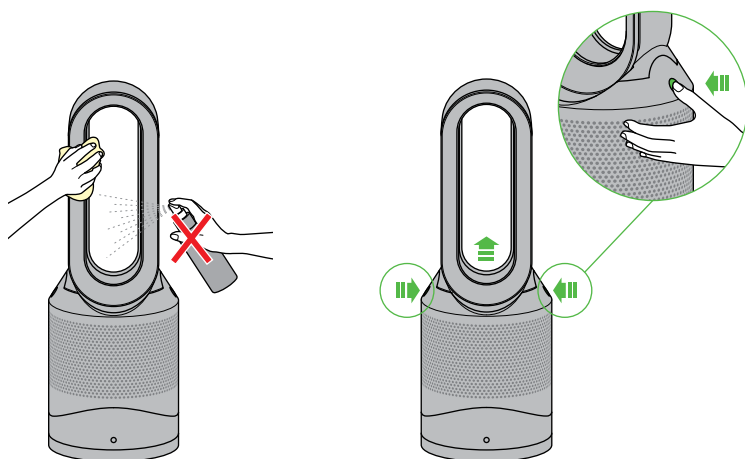

Dbajte na to, aby bol spotrebič odpojený. Ak sa spotrebič používal, nechajte ho 1 až 2 hodiny úplne vychladnúť. Skontrolujte upchatie otvorov na prívod vzduchu a v malom otvore vnútri ventilačného prstenca. Nečistoty odstráňte pomocou jemnej kefky.

Čistenie

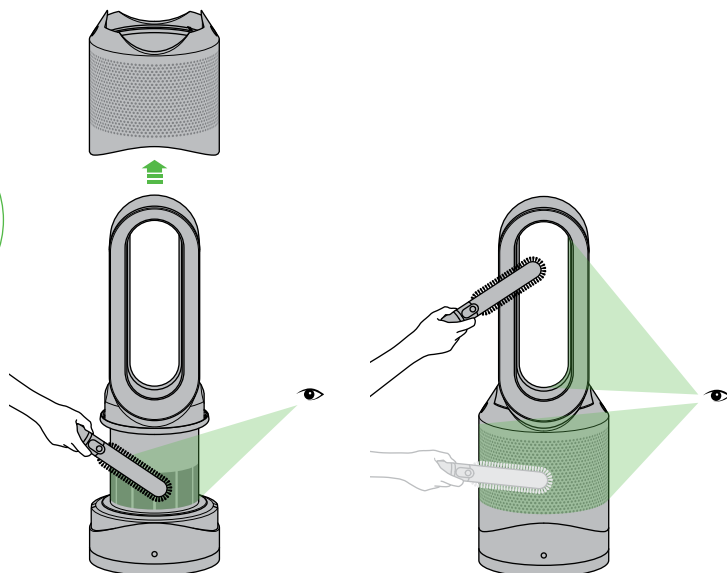

Spotrebič odpojte z elektrickej siete. Ak sa spotrebič používal, nechajte ho pred čistením 1 až 2 hodiny úplne vychladnúť. Na povrchu spotrebiča sa môže ukladať prach. Nahromadený prach z prstenca, filtra a ostatných súčastí odstráňte pomocou suchej alebo vlhkej handričky. Nepoužívajte čistiace prostriedky ani leštidlá.

Pozor: pri používaní je povrch horúci

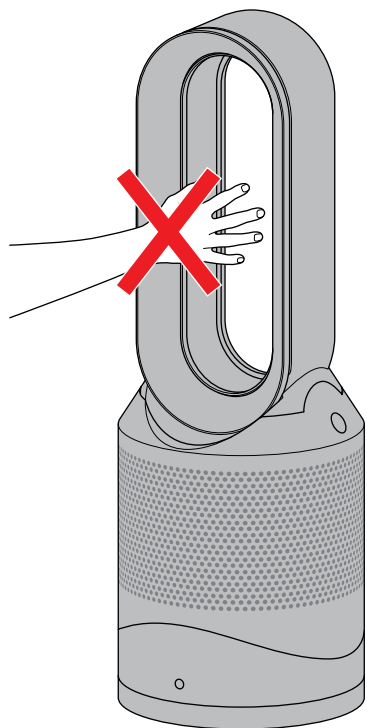

Tento spotrebič je počas aj krátko po používaní horúci. Vyvarujte sa priamemu kontaktu s horúcimi povrchmi. Ak sa v okolí spotrebiča pohybujú deti, zvážte jeho umiestenie mimo ich dosah.

Výmena batérie

Typ batérie CR 2032.

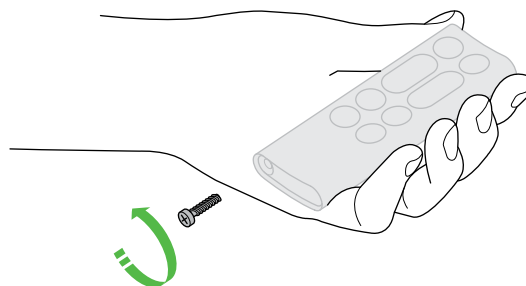

Odskrutkujte batériový priestor diaľkového ovládania. Uvoľnite základňu a potiahnutím vyberte batériu.

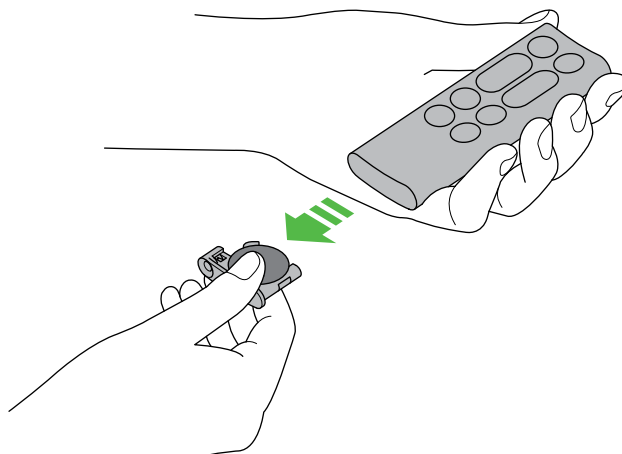



Ak si váš spotrebič bude vyžadovať výmenu neumývateľného filtra, zobrazí sa príslušný symbol. Pri výmene neumývateľného filtra postupujte nasledovne. Skontrolujte, že je spotrebič odpojený. V prípade, že sa používal, nechajte ho 1 až 2 hodiny vychladnúť a až potom začnite s výmenou filtra. Váš spotrebič Dyson je naprogramovaný tak, aby vám výmenu filtra pripomenul po 12 mesiacoch. Táto hodnota sa zakladá na 12 hodinách používania denne. Poznámka: indikátor sa pri častejšom používaní spustí skôr. Indikátor je len informačný – filter možno bude potrebné meniť častejšie.

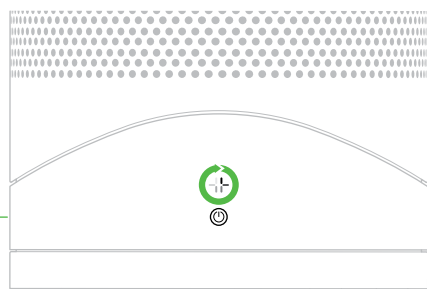
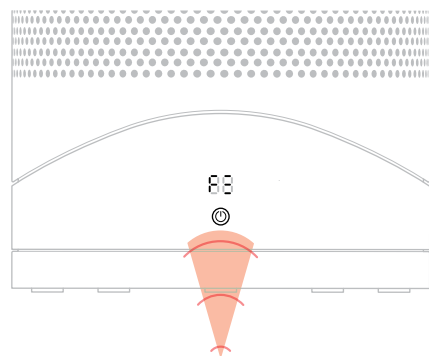
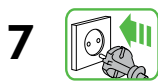
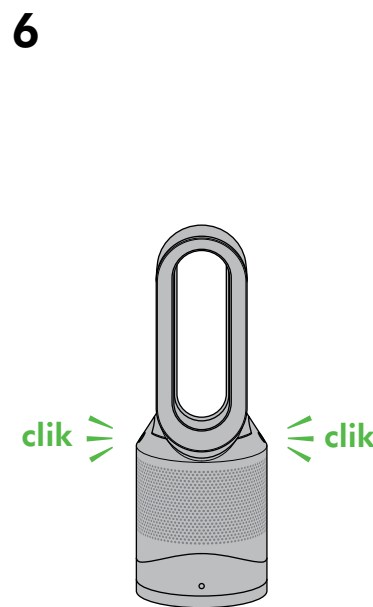
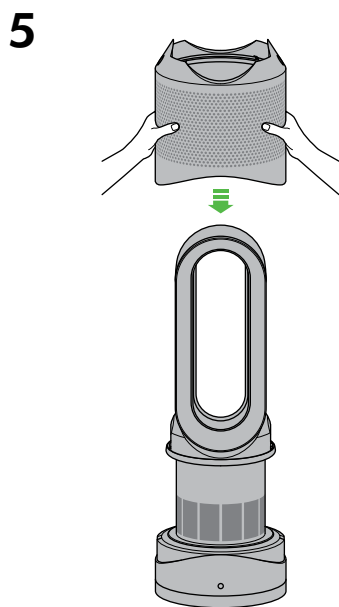
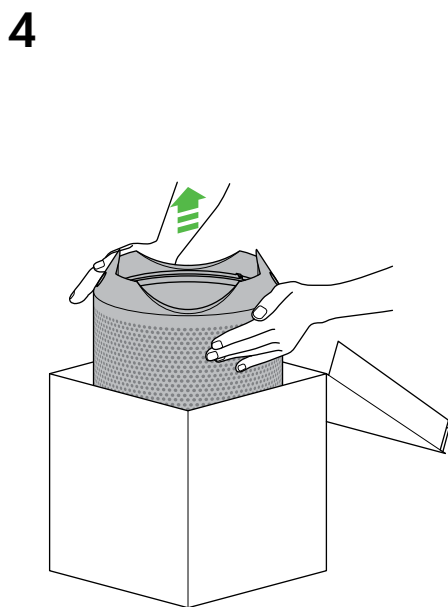
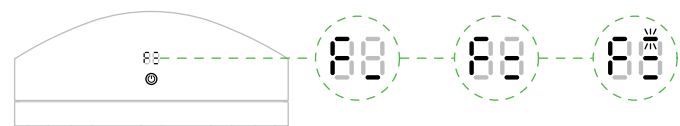
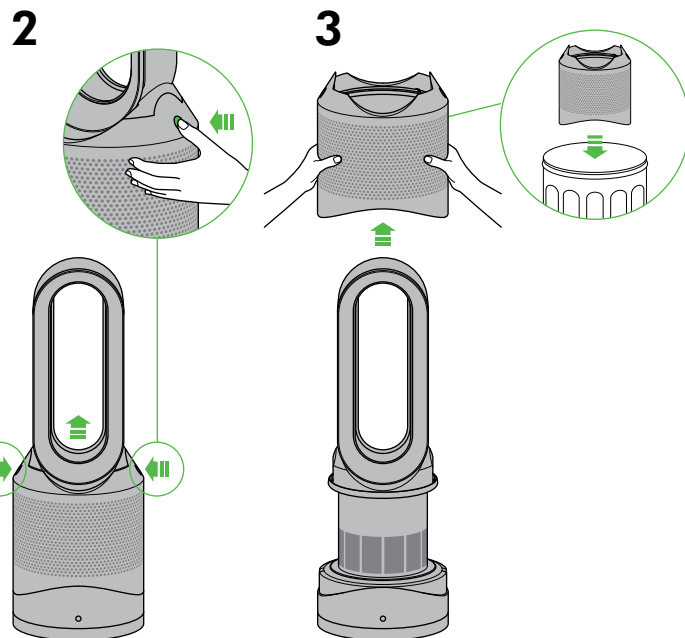

Na LED displeji sa zobrazí načítací symbolu meniaci sa v smere hodinových ručičiek.

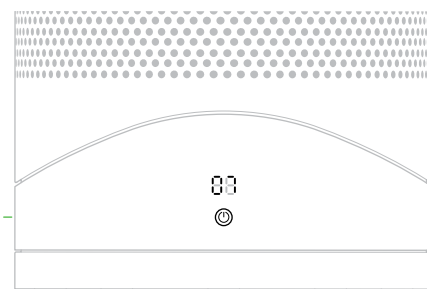

Po dokončení načítacieho symbolu sa spotrebič vráti do bežného prevádzkového stavu.

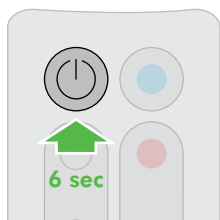

Po skončení výmeny filtra a zmontovania spotrebiča podržte 6 sekúnd stlačené tlačidlo diaľkového ovládača Pohot. režim ZAP/VYP, čím indikátor filtra reštartujete.



Vsakič, ko izberete način segrevanja, izvede kratek cikel umerjanja. Med tem ciklom bo zračni tok samodejno reguliran. Po zaključku umeritvenega cikla bo znova aktivirana izbrana hitrost zračnega toka.

Pri prvi uporabi bo privzeta temperatura naprave 3 °C višja od zaznane sobne temperature. Potem si bo naprava zapomnila zadnjo nastavljeno ciljno temperaturo.

Izberite željeno sobno temperaturo. Če pritisnete večji rdeči gumb, se bo ciljna temperatura povečala za 1 °C. Če pritisnete manjši rdeči gumb, se bo zmanjšala za 1 °C. Naprava ne bo delovala, če ciljna temperatura ni nad sobno temperaturo.

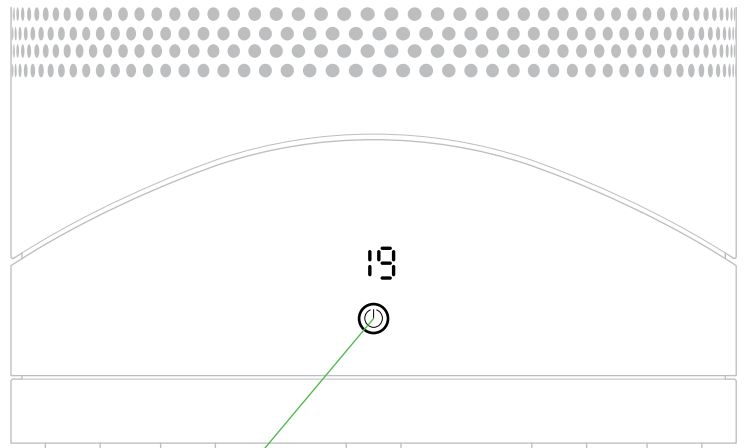

Pritisnite in zadržite gumb za vklop, da se pomikate skozi ciljne temperature.

Daljinski upravljalnik

VKLOP/
IZKLOP stanja
pripravljenosti

Nadzor
hitrosti
zračnega
toka

Časovnik
spanca

Usmerjen
način

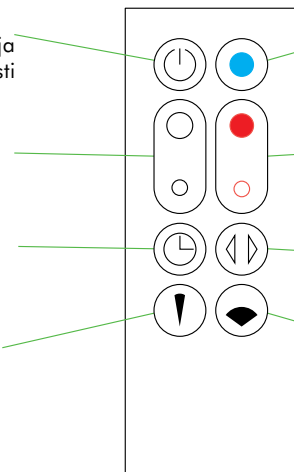

Način
hlajenja

Nadzor
termostata

Oscilacija
ON/OFF

Difuzni
način

Daljinski upravljalnik lahko shranjujete na magnetnem odlagalu.

Pritrdite daljinski upravljalnik na vrh vaše naprave z gumbi obrnjenimi navzdol.

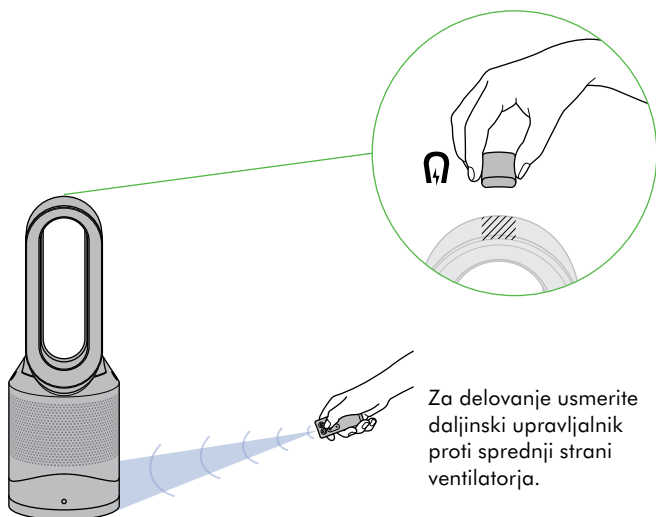

Za delovanje usmerite daljinski upravljalnik proti sprednji strani ventilatorja.

Načina ogrevanja in hlajenja

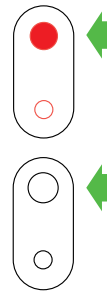

19°

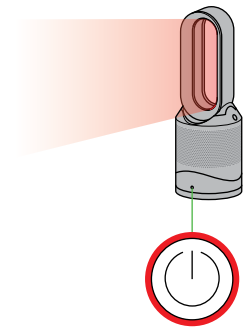

Pritiskajte rdeči gumb za upravljanje termostata, dokler se na digitalnem zaslonu ne pojavi ciljna sobna temperatura. Lučka gumba za vklop se bo spremenila z modre na rdečo, da prikaže, da ste zagnali način za gretje. Rdeči krog bo izginil, ko je dosežena ciljna sobna temperatura. Ko je dosežena ciljna sobna temperatura, naprava preneha ogrevati zrak. Če sobna temperatura pade pod ciljno temperaturo, bo naprava znova začela z gretjem zraka.

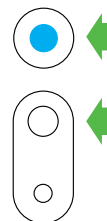

02

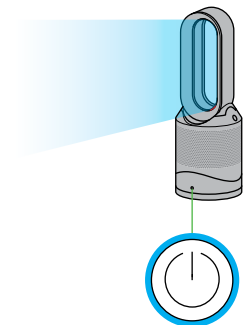

Pritisnite moder gumb za način hlajenja, da zaženete hlajenje. Lučka gumba za vklop se bo spremenila z rdeče na belo, da prikaže, da ste zagnali način hlajenja. Za prilagoditev hitrosti zračnega toka uporabite gumb za nadzor hitrosti zračnega toka.

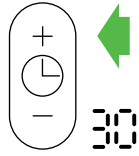
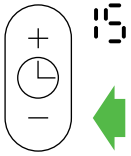
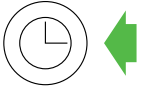

Če želite nastaviti časovnik za preklop v način spanja, pritisnite in držite gumb časovnika, da izberite zeleni čas. Ko časovnik doseže vrednost nič, naprava preklopi v način pripravljenosti. Če ga želite preklicati, povečujte čas, dokler se ne pojavita dve črtici.

Med uporabo časovnika za preklop v način spanja se bo zaslon LED izklopil po 10 sekundah nedejavnosti.

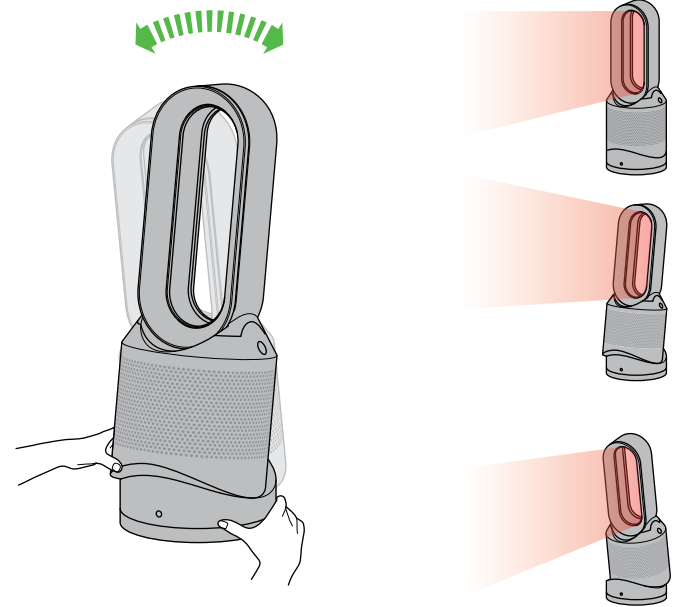

Previdno nagnite podstavek in glavni del naprave. Ojačevalnik nagnite naprej ali nazaj za zeleni kot zračnega pretoka.

Difuzni in usmerjen način

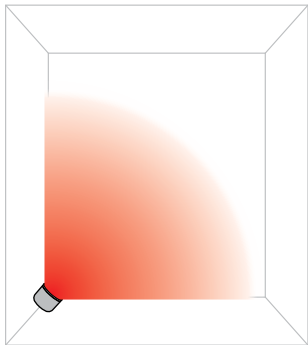

Difuzni način

Da bi spremenili osebno določen pretok zraka na širšo projekcijo pretoka zraka, pritisnite širokokotni gumb.

V tem načinu delujeta načina za grejte in hlajenje.

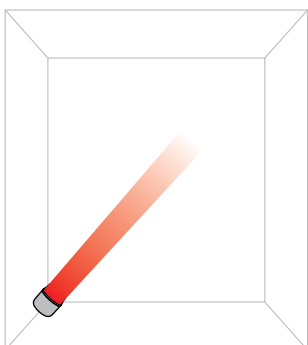

Usmerjen način

Da bi spremenili osebno določen pretok zraka s širše projekcije pretoka zraka na osebno določen pretok, pritisnite ozkokotni gumb.

V tem načinu delujeta načina za grejte in hlajenje.

Oscilacija in nadzor hitrosti zračnega toka

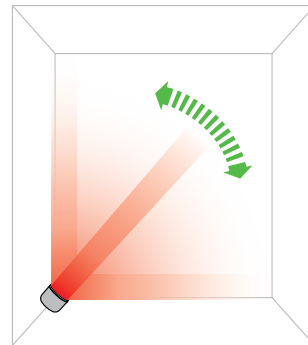
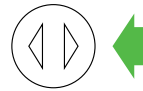

Nadzor oscilacije

Za začetek oscilacije pritisnite gumb za nadzor oscilacije. Za ustavitev oscilacije ponovno pritisnite gumb. Naprava ne bo oscilirala, ko držite pritisnjene nadzorne gumba.

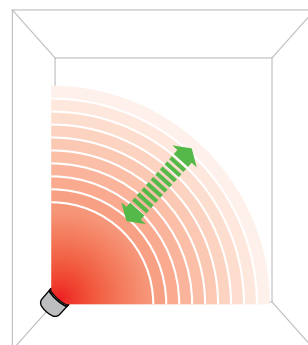
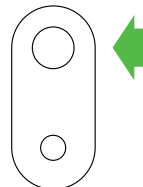

Nadzor hitrosti zračnega toka

Za spremembo hitrosti zračnega toka pritisnite gumb za nadzor hitrosti zračnega toka. Na digitalnem prikazovalniku se bo prikazala nova hitrost; po 3 sekundah bo znova prikazana ciljna temperatura.

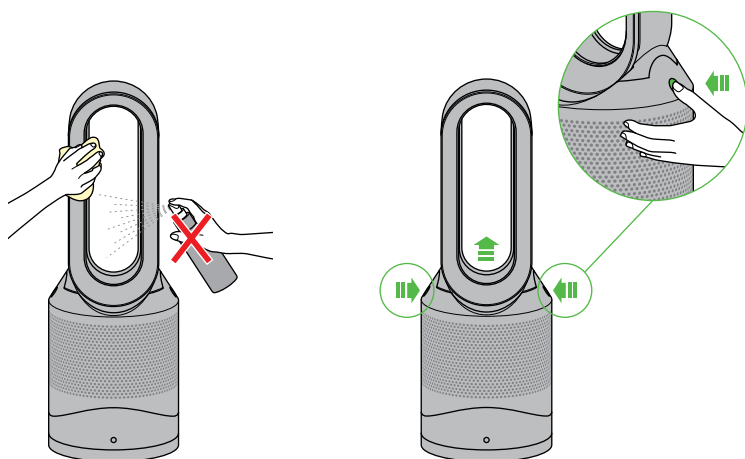

Poskrbite, da bo vtič naprave iztagnjen. Če ste napravo uporabljali, jo pustite 1–2 uri, da se popolnoma ohladi. Preverite ali so luknjice za dovod zraka in majhne odprtine na notranji strani obroča za zrak zamašene. Za odstranjevanje prašnih delcev uporabite mehko krtačo.

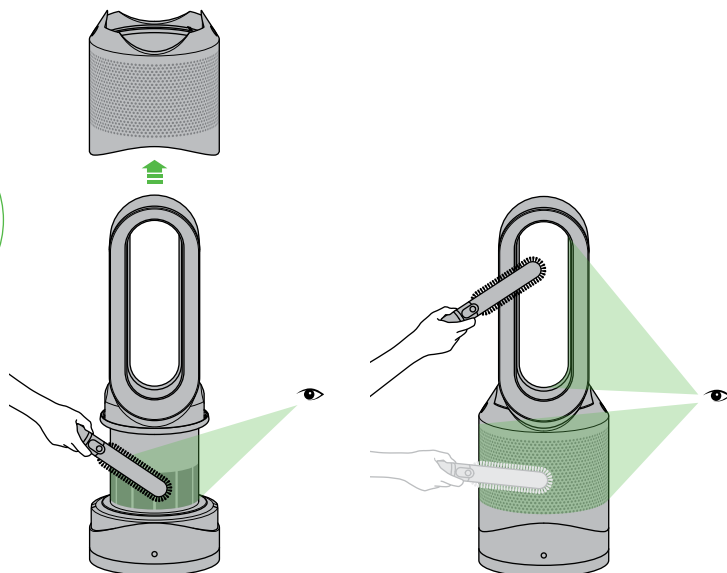

Odklopite napravo iz omrežne vtičnice. Če ste napravo uporabljali, jo pred čiščenjem pustite 1–2 uri, da se popolnoma ohladi. Na površini naprave se lahko nabira prah. Ko se prah nabere, ga s suho ali vlažno krpo obrišite z obroča, filtra in drugih delov. Ne uporabljajte čistil ali ločil.

POZOR: med uporabo se segreje

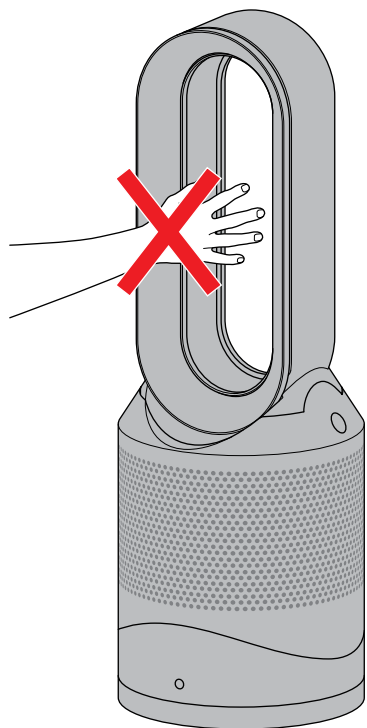

Med uporabo se naprava zelo segreje in ostane vroča še kratek čas po uporabi. Ne dotikajte se vročih površin z golo kožo. Če so zraven otroci, napravo namestite zunaj njihovega dosega.

Zamenjava baterije

Model baterije je CR 2032.

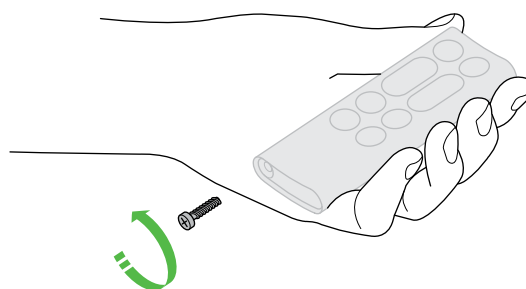

Odvijte pokrov predelka za baterijo na daljinskem upravljalniku. Popustite nosilec in izvalcite, da odstranite baterijo.

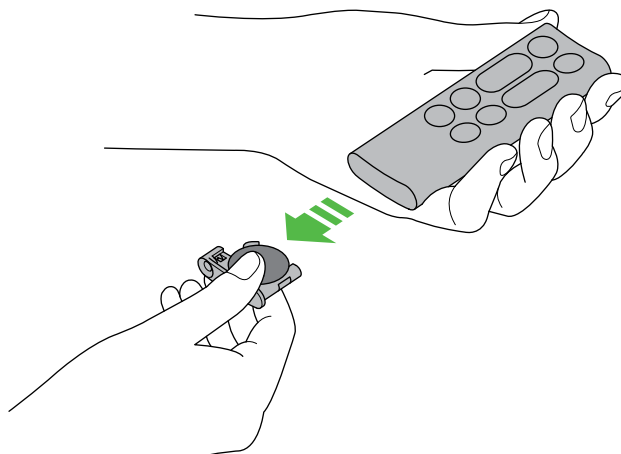



Ko je nepravilno filtrsko enoto treba zamenjati, stroj prikaže spodnji vzorec. Nepravilno filtrsko enoto zamenjajte po naslednjih navodilih. Zagotovite, da je naprava izklopljena iz omrežja; če je bila v uporabi, počakajte uro ali dve, preden zamenjate filtrsko enoto, da se v celoti ohladi. Naprava Dyson je programirana, da vas opomni, da po 12 mesecih na podlagi 12-urne dnevne uporabe zamenjate filter. Indikator se bo ob pogostejši uporabi vklopil prej. Indikator je le vodilo, kar pomeni, da boste filtrsko enoto morda morali pogosteje menjati.

2

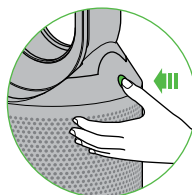

3

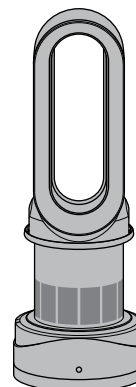
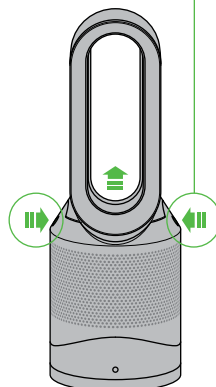
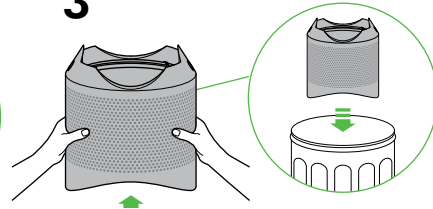

4

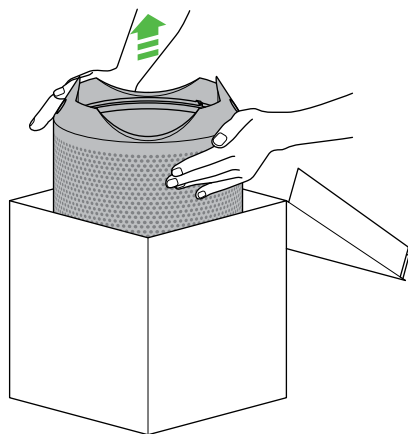

5

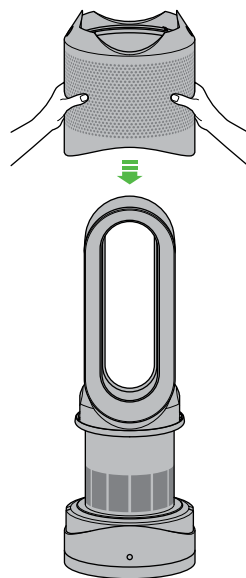

6

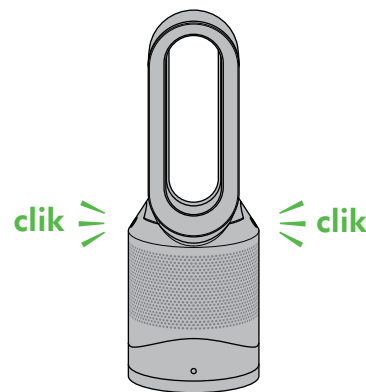

7

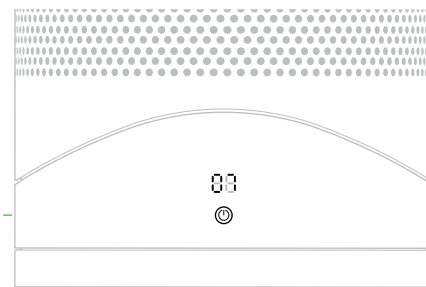
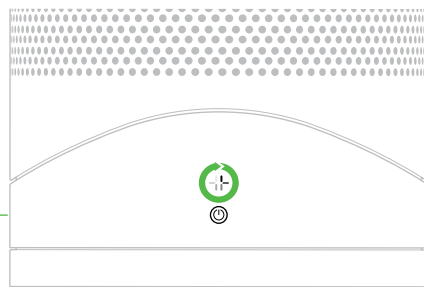
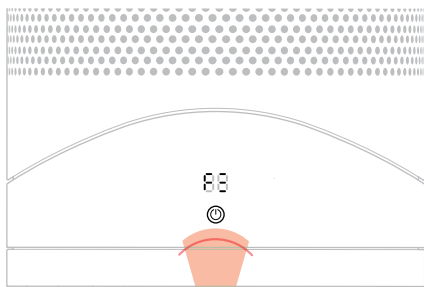
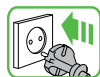

Na zaslonu LED bo prikazan vzorec nalaganja, ki se vrti v smeri urnega kazalca.

Ko je vzorec nalaganja končan, se aparat povrne v stanje običajne uporabe.

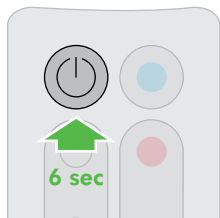

Ko znova sestavite vašo napravo pritisnite tipko 'Standby ON/OFF' na daljinskem upravljalniku in jo držite 6 sekund, da bi tako ponastavili indikator za filter.

EN

USING YOUR DYSON APPLIANCE

PLEASE READ THE 'IMPORTANT SAFETY INSTRUCTIONS' IN THIS DYSON OPERATING MANUAL BEFORE PROCEEDING.

LOOKING AFTER YOUR DYSON APPLIANCE

- Do not carry out any maintenance or repair work other than that shown in this Dyson Operating Manual, or advised by the Dyson Helpline.
- Always disconnect the plug from the mains before inspecting for problems. If the appliance will not operate, first check the mains socket has an electricity supply and that the plug is properly inserted into the socket.

OPERATION

- Ensure appliance is fully assembled in line with the instructions before use. Do not dismantle the appliance or use without the loop amplifier fitted.
- The appliance will not operate in heating mode unless the target temperature is above the room temperature.
- Each time the heating mode is selected, it conducts a short calibration cycle. Airflow will be automatically controlled during this cycle. Once the calibration cycle is complete, it will revert to the selected airflow speed.
- The appliance will not oscillate when the control buttons are pressed.
- Do not lubricate any part of this appliance.

CONTROL WITHOUT THE REMOTE

- Press the power button on the appliance to turn ON/OFF.
- Press and hold the standby button on the appliance to adjust the target temperature. The target temperature will increase to a maximum before decreasing. If the target temperature is set at 0°C it will switch from heating to cool mode.
- The airflow, diffused and focused modes, oscillation function and sleep timer controls cannot be operated without the remote control.

LED DISPLAY

- The LED Display will dim after 10 seconds of use (the power button does not dim).
- Press any button, other than the standby ON/OFF, to reactivate.
- Do not press standby ON/Off as this will turn the appliance off.

SLEEP TIMER

To set the sleep timer, press and hold the timer button to select the desired time. When time reaches zero, the appliance will go into standby mode. To cancel, increase the time until two dashes appear.

- The LED display will turn off after 10 seconds of inactivity - this is a power saving feature and avoids light interference at night time.
- Press any button, other than the standby ON/OFF, to reactivate.
- When sleep timer is ON, do not press the standby ON/OFF as this will turn the appliance off and turn sleep timer off too.

TILT FUNCTION

- Carefully hold the base and the main body. Tilt the amplifier forward or backward for the required airflow angle.

AUTOMATIC CUT-OUT

- For your safety this appliance is fitted with automatic cut-out switches that operate if the appliance tips over or overheats. If the switches operate, unplug the appliance and allow it to cool. Before restarting the appliance check and clear any blockages and ensure the appliance is on a solid level surface.
- In heating mode the appliance will automatically switch 'OFF' after 9 hours of continuous use and will return to standby mode. To restart the machine, press the power button on either the remote control or the base.

TROUBLESHOOTING

- Fault codes F4, F5, F6: If one of these appears on the display, unplug the appliance, wait for 30 to 60 seconds and/or plug the appliance into a different socket. If you continue to receive the fault code, please contact the Dyson Helpline.
- Fault codes F2, F3, F7: If one of these appears on the display, please contact the Dyson Helpline.

REPLACEABLE PARTS

BATTERY REPLACEMENT



CAUTION

- Unscrew the battery compartment on the remote control. Loosen the base and pull to remove the battery.
- Do not install backwards or short circuit the batteries.
- Do not attempt to dismantle or charge the batteries. Keep away from fire.
- Always replace the screws in the remote control.
- Follow battery manufacturers' instructions when installing new batteries (battery type CR 2032).
- Limited functionality is available without the remote control (see 'Control without the remote').

NON-WASHABLE FILTER UNIT

- Your filter unit is non-washable and non-recyclable.
- To replace your filter unit follow the steps as shown.
- Failure to replace the filter when prompted may result in changes to product performance and appearance.
- A new filter unit can be purchased at www.dyson.com/filter.

DISPOSAL INFORMATION

- Dyson products are made from high grade recyclable materials. Recycle where possible.
- Dispose of or recycle the battery in accordance with local ordinances or regulations.
- This marking indicates that this product should not be disposed with other household wastes throughout the EU. To prevent possible harm to the environment or human health from uncontrolled waste disposal, recycle it responsibly to promote the sustainable reuse of material resources. To return your used device, please use the return and collection systems or contact the retailer where the product was purchased. They can take this product for environmentally safe recycling.
- Keep the used batteries away from children as these can still harm children if swallowed.
- Your filter unit is non-washable and non-recyclable.
- Dispose of the exhausted filter in accordance with local ordinances or regulations.
- The battery should be removed from the product before disposal.

GUARANTEE TERMS AND CONDITIONS

DYSON CUSTOMER CARE

THANK YOU FOR CHOOSING TO BUY A DYSON APPLIANCE.

After registering your free 2 year guarantee, your Dyson appliance will be covered for parts and labour for 2 years from the date of purchase, subject to the terms of the guarantee. If you have any questions about your Dyson appliance, call the Dyson Helpline with your serial number and details of where/when you bought the appliance. Most questions can be solved over the phone by one of our trained Dyson Helpline staff. Alternatively, visit www.dyson.com for online help, general tips and useful information about Dyson.

Your serial number can be found on your rating plate which is on the base of the appliance.

If your Dyson appliance needs a service, call the Dyson Helpline so we can discuss the available options. If your Dyson appliance is under guarantee, and the repair is covered, it will be repaired at no cost.

PLEASE REGISTER AS A DYSON APPLIANCE OWNER

To help us ensure you receive prompt and efficient service, please register as a Dyson appliance owner. There are three ways to do this:

- Online at www.dyson.com/register.
 - Telephone the Dyson Helpline on 0800 298 0298.
 - Complete the enclosed form and post it to us.
- This will confirm ownership of your Dyson appliance in the event of an insurance loss, and enable us to contact you if necessary.

LIMITED 2 YEAR GUARANTEE

TERMS AND CONDITIONS OF THE DYSON 2 YEAR LIMITED GUARANTEE

WHAT IS COVERED

- The repair or replacement of your Dyson appliance (at Dyson's discretion) if it is found to be defective due to faulty materials, workmanship or function within 2 years of purchase or delivery (if any part is no longer available or out of manufacture Dyson will replace it with a functional replacement part).
- Where this appliance is sold outside of the EU, this guarantee will only be valid if the appliance is used in the country in which it was sold.
- Where this appliance is sold within the EU, this guarantee will only be valid (i) if the appliance is used in the country in which it was sold or (ii) if the appliance is used in Austria, Belgium, France, Germany, Ireland, Italy, Netherlands, Spain or the United Kingdom and the same model as this appliance is sold at the same voltage rating in the relevant country.

WHAT IS NOT COVERED

- Replacement filters. The appliance's filter is not covered by the guarantee. Dyson does not guarantee the repair or replacement of a product where a defect is the result of:
 - Damage caused by not carrying out the recommended appliance maintenance.
 - Accidental damage, faults caused by negligent use or care, misuse, neglect, careless operation or handling of the appliance which is not in accordance with the Dyson Operating Manual.
 - Use of the appliance for anything other than normal domestic household purposes.
 - Use of parts not assembled or installed in accordance with the instructions of Dyson.
 - Use of parts and accessories which are not genuine Dyson components.
 - Faulty installation (except where installed by Dyson).
 - Repairs or alterations carried out by parties other than Dyson or its authorised agents.
 - Blockages – please refer to the illustrations and the section 'Clearing blockages' in this Dyson Operating Manual for details of how to look for and clear blockages.
 - Normal wear and tear (e.g. fuse etc.).
 - Reduction in battery discharge time due to battery age or use (where applicable).
- If you are in any doubt as to what is covered by your guarantee, please contact the Dyson Helpline.

SUMMARY OF COVER

- The guarantee becomes effective at the date of purchase (or the date of delivery if this is later).

- You must provide proof of (both the original and any subsequent) delivery/purchase before any work can be carried out on your Dyson appliance. Without this proof, any work carried out will be chargeable. Keep your receipt or delivery note.
- All work will be carried out by Dyson or its authorised agents.
- Any parts which are replaced by Dyson will become the property of Dyson.
- The repair or replacement of your Dyson appliance under guarantee will not extend the period of guarantee.
- The guarantee provides benefits which are additional to and do not affect your statutory rights as a consumer.

IMPORTANT DATA PROTECTION INFORMATION

When registering your Dyson product:

- You will need to provide us with basic contact information to register your product and enable us to support your guarantee.
- When you register, you will have the opportunity to choose whether you would like to receive communications from us. If you opt-in to communications from Dyson, we will send you details of special offers and news of our latest innovations. We never sell your information to third parties and only use information that you share with us as defined by our privacy policies which are available on our website: privacy.dyson.com

RU

ЭКСПЛУАТАЦИЯ УСТРОЙСТВА DYSON

ПЕРЕД ПРОДОЛЖЕНИЕМ ОЗНАКОМЬТЕСЬ С «ВАЖНЫМИ ИНСТРУКЦИЯМИ ПО ТЕХНИКЕ БЕЗОПАСНОСТИ» В ДАННОМ РУКОВОДСТВЕ DYSON ПО ЭКСПЛУАТАЦИИ.

УХОД ЗА УСТРОЙСТВОМ DYSON

- Не выполняйте обслуживание или ремонт устройства, если подобные действия не указаны в Руководстве по эксплуатации Dyson или не рекомендованы службой поддержки компании Dyson.
- Перед поиском неисправностей всегда отключайте устройство от электросети. Если устройство не работает, сначала проверьте наличие тока в розетке электросети и правильность подключения устройства к розетке.

ЭКСПЛУАТАЦИЯ

- Перед использованием убедитесь в том, что сборка устройства выполнена в точном соответствии с инструкциями. Не разбирайте устройство и не используйте его без прикрепленного овала.
- Если заданная температура будет ниже комнатной, то устройство не включится.
- Каждый раз при выборе режима обогрева выполняется короткий цикл калибровки. На протяжении этого цикла управление скоростью воздушного потока осуществляется автоматически. После завершения цикла калибровки устройство переходит в режим работы с заданной скоростью потока воздуха.
- При нажатии кнопку управления устройство не будет вращаться.
- Не смазывайте какие-либо компоненты устройства.

УПРАВЛЕНИЕ БЕЗ ПУЛЬТА ДУ

- Нажмите кнопку ожидания на устройстве для включения/выключения.
- Нажмите и удерживайте кнопку ожидания на устройстве для настройки нужной температуры. Температура увеличится до максимального значения перед уменьшением. Если для температуры будет установлено значение 0 °C, устройство переключится с режима обогрева на режим вентилятора.
- Воздушный поток, рассеянный и направленный режим обогрева, функция вращения и элементы управления таймером не могут работать без пульта дистанционного управления.

ЖК-ДИСПЛЕЙ

- ЖК-дисплей погаснет через 10 секунд использования (кнопка питания не погаснет).
- Для повторной активации нажмите любую кнопку, за исключением кнопки «ВКЛ./ВЫКЛ. режима ожидания».
- Не нажимайте кнопку «ВКЛ./ВЫКЛ. режима ожидания», поскольку это приведет к выключению питания устройства.

ТАЙМЕР СНА

Чтобы установить таймер сна, нажмите и удерживайте кнопку таймера для выбора нужного времени. По истечении времени устройство перейдет в режим ожидания. Чтобы отменить, увеличивайте значение времени, пока не отобразятся две черты.

- ЖК-дисплей погаснет через 10 секунд бездействия — это функция экономит электроэнергию и не создает дополнительное освещение в ночное время.
- Для повторной активации нажмите любую кнопку, за исключением кнопки «ВКЛ./ВЫКЛ. режима ожидания».
- Если таймер сна включен, не нажимайте кнопку «ВКЛ./ВЫКЛ. режима ожидания», поскольку это приведет к выключению питания устройства и таймера сна.

ФУНКЦИЯ НАКЛОНА

- Осторожно возьмитесь за основание и за основную часть корпуса. Наклоните овал вперед или назад для достижения необходимого угла воздушного потока.

АВТОМАТИЧЕСКИЙ ПРЕДОХРАНИТЕЛЬ

- В целях безопасности устройство оснащено автоматическими выключателями, которые срабатывают при переворачивании или перегреве устройства. При срабатывании выключателей отсоедините

устройство от электросети и дайте ему остыть. Перед повторным включением устройства проверьте его отверстия, уберите блокирующие предметы и убедитесь, что устройство находится на твердой и ровной поверхности.

- При непрерывной работе в режиме обогрева в течение 9 часов устройство автоматически выключается и возвращается в режим ожидания. Для повторного включения устройства нажмите кнопку питания на пульте дистанционного управления или на корпусе устройства.

ПОИСК И УСТРАНЕНИЕ НЕИСПРАВНОСТЕЙ

- Коды неисправностей F4, F5, F6: если на дисплее устройства отображается один из этих кодов, отключите устройство от электросети, подождите 30–60 секунд и подключите устройство к другой розетке. Если код неисправности продолжает отображаться, обратитесь в службу поддержки компании Dyson.
- Коды неисправностей F2, F3, F7: если на дисплее устройства отображается один из этих кодов, обратитесь в службу поддержки компании Dyson.

ЗАМЕНЯЕМЫЕ ДЕТАЛИ

ЗАМЕНА БАТАРЕЕК



ПРЕДОСТЕРЕЖЕНИЕ

- Удалите винты из батарейного отсека на пульте ДУ. Откройте крышку и извлеките батарейки.
- Не устанавливайте батарейки в обратном положении, чтобы не вызвать короткое замыкание.
- Не пытайтесь разбирать или заряжать батарейки. Не храните вблизи источников огня.
- Всегда вворачивайте винты обратно в соответствующие гнезда на пульте управления.
- При установке новых батареек следуйте инструкциям производителя (тип батарейки CR 2032).
- Без использования пульта дистанционного управления доступно ограниченное число функций (см. «Управление без пульта ДУ»).

ФИЛЬТР, НЕ ПРЕДНАЗНАЧЕННЫЙ ДЛЯ МЫТЬЯ

- Ваш фильтр не предназначен для повторного использования и мытья.
- Для замены фильтра следуйте показанным действиям.
- Если после соответствующей подсказки фильтр не будет заменен, это может привести к изменению рабочих характеристик и индикации устройства.
- Новый фильтр можно приобрести на странице www.dyson.com/filter.

ИНФОРМАЦИЯ ПО УТИЛИЗАЦИИ

- Продукты Dyson производятся из материалов, пригодных для повторной утилизации. По возможности сдавайте устройство на переработку.
- Утилизация или переработка аккумулятора должна производиться в соответствии с местными требованиями или предписаниями.
- Эта метка указывает, что на территории ЕС данное изделие не следует утилизировать вместе с другими бытовыми отходами. Во избежание загрязнения окружающей среды или причинения вреда здоровью людей из-за неконтролируемой утилизации отходов отнесите ответственно к переработке отходов, чтобы обеспечить экологически безопасное повторное использование материальных ресурсов. Для передачи устройства на утилизацию воспользуйтесь системами возврата и сбора отходов или обратитесь к розничному торговцу, у которого оно было приобретено. Они смогут обеспечить экологически безопасную переработку изделия.
- Храните использованные батареи в недоступном для детей месте, поскольку они по-прежнему могут причинить вред и дети могут проглотить их.
- Ваш фильтр не предназначен для повторного использования и мытья.
- Перед утилизацией устройства необходимо снять аккумулятор.

УСЛОВИЯ И ПОЛОЖЕНИЯ ГАРАНТИИ

СЕРВИС ДАЙСОН

БЛАГОДАРИМ ЗА ВЫБОР УСТРОЙСТВА DYSON.

Ваше устройство Dyson находится на гарантийном обслуживании в течение 2 лет с момента покупки в соответствии с условиями и исключениями, указанными в данной инструкции по эксплуатации. Если Вам нужен сервис, у Вас есть вопросы по работе и эксплуатации продукции Dyson, выбору оптимальной модели или аксессуаров, позвоните нам по телефону 8 800 100 10 02 (звонки по России бесплатны) или напишите нам письмо по адресу: info.russia@dyson.com. Мы будем рады Вам помочь! Звонки принимаются с 9.00 по 21.00 часов по Московскому времени каждый день кроме государственных праздников. Большинство вопросов можно уладить по телефону с одним из квалифицированных сотрудников Службы Поддержки Клиентов Dyson. Можно также найти полезные советы и рекомендации по устройствам Dyson на веб-сайте www.dyson.com.ru. Серийный номер изделия находится на оборотной стороне основания. Если Ваше изделие находится на гарантии и неисправность его покрывается, мы отремонтируем его для Вас бесплатно.

ЗАРЕГИСТРИРУЙТЕ СВОЕ ИЗДЕЛИЕ

Для получения быстрого и качественного обслуживания, Вы можете зарегистрировать свое изделие на официальном сайте www.dyson.com.ru, это поможет нам связаться с вами в случае необходимости, подтвердить ваше право на владение устройством, а также даст вам возможность получать дополнительную информацию о новинках, акциях и специальных предложениях компании.

ОГРАНИЧЕННАЯ ГАРАНТИЯ НА 2 ГОДА

ПОЛОЖЕНИЯ И УСЛОВИЯ ОГРАНИЧЕННОЙ ГАРАНТИИ КОМПАНИИ DYSON НА 2 ГОДА

ГАРАНТИЯ

- Если Ваша покупка находится на гарантии, мы ее отремонтируем для Вас бесплатно в соответствии с условиями, указанными в данном руководстве.
- Гарантия предоставляется с момента покупки изделия Dyson на следующие сроки:
- изделия Dyson – 2 года
- Если невозможно определить дату покупки, то гарантийный срок определяется, начиная с даты производства изделия.

ЧТО ПОКРЫВАЕТСЯ

- Ремонт изделия Dyson в случае заводского брака или при отказе изделия в работе в течение гарантийного срока. Решение о ремонте/замене изделия принимает Dyson. Если к моменту ремонта/замены отдельные запчасти не производятся, Dyson заменит бракованные части на функциональные.
- Ремонт должен осуществляться только авторизованными ремонтными организациями. Вы можете оставить заявку на ремонт или получить информацию о сервисных центрах по телефону 8-800-100-100-2 (звонок по России бесплатный).
- При предъявлении изделия в ремонт не забудьте предъявить чек о покупке.
- Если это устройство было продано за пределами ЕС, данная гарантия будет действительна, только если устройство используется в стране, в которой оно было продано.
- Если это устройство было продано в пределах ЕС, данная гарантия будет действительна в следующих случаях: (i) если устройство используется в стране, в которой оно было продано; (ii) если устройство используется в Австрии, Бельгии, Франции, Германии, Ирландии, Италии, Нидерландах, Испании или Великобритании в той же самой модели, что и было продано, при том же самом номинальном напряжении в соответствующей стране.

ЧТО НЕ ВХОДИТ В ГАРАНТИЮ

- Заменяемые фильтры. Гарантия не распространяется на фильтр устройства. Компания Dyson не гарантирует ремонт или замену изделий, дефекты которых появились в результате:
 - Повреждение вызвано невыполнением рекомендованной операции по обслуживанию.
 - Нарушения в работе изделия, вызванные неосторожным обращением во время хранения или эксплуатации с нарушением инструкции по эксплуатации: трещины, царапины, сколы, задиры, деформация – разрывы и растяжения компонентов, следы химического и термического воздействия.
 - Нарушения в работе изделия вследствие его эксплуатации в непредназначенных для этого условиях: уборки в ремонтируемых или строящихся помещениях; хранение или эксплуатация в среде повышенной влажностью более 90%, и/или при температуре менее 0°, использование вне помещений;
 - Использование компонентов, установленных не в соответствии с инструкциями компании Dyson.
 - Нарушения работы изделия вследствие совместного использования изделия с устройствами (напр. – удлинители, стабилизаторы напряжения и т.п.), не являющимися оригинальными аксессуарами Dyson.
 - Несоответствующая установка (за исключением случаев, когда таковая выполнялась Dyson либо ее уполномоченным агентом).
 - Обращение в сервисную организацию при выявлении фактов вмешательства в конструкцию изделия лицами, отличными от рекомендованных Dyson.
 - Засоры. Сведения о том, как найти и устранить засоры, см. на иллюстрациях и в разделе 'Очистка от засоров' в этом руководстве по эксплуатации Dyson.
 - Нормальный физический износ (например, предохранителей).
 - Сокращение времени разряда батареи из-за срока службы или условий эксплуатации (где применимо).
- По вопросам относительно содержания гарантии обращайтесь в службу поддержки компании Dyson.

ИНФОРМАЦИЯ О ГАРАНТИИ

- Гарантия предоставляется с момента покупки изделия (или с даты доставки, если это актуально).
- При предъявлении изделия в ремонт, не забудьте предъявить чек о покупке.
- Все работы будут произведены компанией Dyson или ее авторизованными представителями.
- Все замененные на гарантийной основе компоненты устройства, становятся собственностью компании Dyson.
- Замененный компонент либо устройство не продлевают основной срок гарантии.
- Гарантия предоставляет преимущества, которые являются дополнительными и не влияют на ваши права как потребителя.

Наименование изделия: Очиститель воздуха с функцией тепловентилятора Модель: HP00
Напряжение питания: 220 Вольт Частота: 50 Гц Мощность потребляемая: 2090 Вт.
Пожалуйста, обратите внимание: Мелкие детали могут отличаться от показанных.
Срок службы изделия: 10 лет. Срок гарантии: 2 года.
Нами приложены все возможные усилия, чтобы избежать любых ошибок и обеспечить точность и надежность информации, изложенной в настоящем руководстве. Однако мы не даем полной гарантии отсутствия ошибок, которые не были обнаружены и исправлены до выхода руководства в печать. Указанные особенности и технические параметры изделия могут отличаться от реальных.
Местонахождение организации, производящей ремонт и техническое обслуживание: ООО Простор, г. Москва, ул. Воронцовская, д.20.
Сделано в Малайзии. Адрес изготовителя: Дайсон Технолоджи Лимитед., Тетбери Хил, Малмсбери, Уилтшир, Англия, SN16ОРР Импортер: ООО Дайсон, 119048, г. Москва ул. Усачева, д. 35А, тел.: +7 499 530 12 12
Для информационной поддержки: info.russia@dyson.com, тел.: 8 800 100 100 2 (звонок по России бесплатный) с 9:00 до 21:00 (кроме гос. праздников)
Определение даты производства по серийному номеру: Первая латинская буква в восьмизначном блоке символов определяет год производства: А - 2009, В - 2010, С - 2011, D - 2012, E - 2013 и т.д. по возрастанию в соответствии с английским алфавитом. Следующая латинская буква в диапазоне от А до N (за исключением букв I и L - они не используются) определяет месяц изготовления: А - январь, В - февраль, С - март, D - апрель, E - май, F - июнь, G - июль, H - август, J - сентябрь, K - октябрь, M - ноябрь, N - декабрь.
Товар соответствует требованиям Технических регламентов Таможенного союза "О безопасности низковольтного оборудования" (ТР ТС 004/2011) и "Электромагнитной совместимости технических средств" (ТР ТС 020/2011), о чем свидетельствуют соответствующие сертификаты, а также маркировка товара единым знаком обращения продукции на рынке государств - членов Таможенного союза.



ВАЖНАЯ ИНФОРМАЦИЯ О ЗАЩИТЕ ДАННЫХ

- При регистрации продукции Dyson:
- Вы должны будете предоставить нам основную контактную информацию для регистрации Вашего продукта.
 - После регистрации Вы сможете выбрать, получать или не получать от нас сообщения. Если Вы подпишетесь на получение сообщений от Dyson, мы будем отправлять Вам сведения о специальных предложениях и последних инновациях. Мы никогда не продаем информацию клиентов третьим сторонам и используем ее только в соответствии с нашей политикой конфиденциальности, опубликованной на нашем веб-сайте: privacy.dyson.com

ВГ

КАК ДА ИЗПОЛЗВАТЕ УРЕДА DYSON

ПРОЧЕТЕТЕ "ВАЖНИ ИНСТРУКЦИИ ЗА БЕЗОПАСНОСТ" В ТОВА РЪКОВОДСТВО ЗА ЕКСПЛОАТАЦИЯ, ПРЕДИ ДА ПРОДЪЛЖИТЕ.

ГРИЖА ЗА УРЕДА DYSON

- Не извършвайте никаква поддръжка или ремонт, освен показаната в ръководството Dyson и тази, за която са Ви инструктирани по телефонната линия за обслужване на клиенти на Dyson.
- Преди да проверите за проблеми, винаги изключвайте от контакта. Ако уредът не работи, първо проверете контакта и дали че шепселът е правилно включен в контакта.

РАБОТА

- Уредът трябва да е монтиран и сглобен според инструкциите. Не разглобявайте уреда и не го използвайте без да е монтиран усилвател на въздушния цикъл.
- Уредът ще работи в режим затопляне само ако целевата температура е по-висока температурата в помещението.
- При избор на режим затопляне се извършва кратък цикъл на калибрация. Потокът от въздух автоматично ще се контролира по време на този цикъл. След калибрацията уредът ще се върне към избраната скорост на потока от въздух.
- Уредът няма да вибрира, когато са натиснати контролните бутони.
- Не смазвайте никога част от този уред.

УПРАВЛЕНИЕ БЕЗ ДОСТАНЦИОННОТО

- Натиснете бутона за включване на уреда за включване/изключване.
- Натиснете в задръжте бутона за режим на готовност на уреда, за да настроите целевата температура. Целевата температура ще се повиши докрай, преди да намалее. Ако целевата температура е настроена на 0 °C, уредът ще премине от охлаждане към затопляне.

- Следните функции не могат да се управляват без дистанционното: поток, разпръскване и движение в една посока, таймер за изключване.

СВЕТОДИОДЕН ДИСПЛЕЙ

- Светодиодният дисплей ще изгасне след 10 секунда без да се използва (бутонът за включване не изгасва.)
- Ако искате дисплеят да светне, натиснете който и да е бутон, освен ВКЛ./ИЗКЛ. за режим на готовност.
- Не натискайте бутона за ВКЛ./ИЗКЛ. за режим на готовност - така ще изключите уреда.

ТАЙМЕР ЗА ИЗКЛЮЧВАНЕ

За да настроите таймера за заспиване, натиснете и задръжте бутона на таймера, за да изберете желаното време. Когато времето изтече, уредът ще премине в режим на готовност. Ако искате да отмените, увеличете времето докато се появят две тирета.

- Светодиодният дисплей ще изгасне след 10 секунди без да се използва - това е функция за пестене на енергия и така избягвате смесване на светлините през нощта.
- Ако искате дисплеят да светне, натиснете който и да е бутон, освен ВКЛ./ИЗКЛ. за режим на готовност.
- Когато е включен таймер за изключване, не натискайте бутона за ВКЛ./ИЗКЛ. за режим на готовност - така ще изключите и уреда, и таймера.

ФУНКЦИЯ ЗА НАКЛАНЯНЕ

- Внимателно хванете основата и тялото на уреда. Наклонете усилвателя напред или назад, за да се движи въздухът в съответната посока.

АВТОМАТИЧНО ИЗКЛЮЧВАНЕ

- За повече безопасност това устройство е снабдено с изключващи механизми, които се задействат ако УРЕДЪТ падне или прегрее. Ако изключващите механизми се задействат, изключете от контакта и оставете да изстине. Преди да включите уреда отново, проверете и прочистете запушванията и се уверете, че устройството е на твърда, равна повърхност.
- Ако уредът работи в режим затопляне 9 часа без прекъсване, той автоматично ще се изключи и ще се върне към режим на готовност. Ако искате да включите отново машината, натиснете бутона за включване или на дистанционното, или в основата на уреда.

ОТСТРАНЯВАНЕ НА НЕИЗПРАВНОСТИ

- Код на неизправност F4, F5, F6: Ако един от тези кодове се покаже на дисплея, изключете уреда от контакта, изчакайте 30-60 секунди и/или включете уреда в друг контакт. Ако кодът продължи да се показва, обадете се на линията за обслужване на клиенти на Dyson.
- Код на неизправност F2, F3, F7: Ако един от тези кодове се покаже на дисплея, обадете се на линията за обслужване на клиенти на Dyson.

СМЕНЯЕМИ ЧАСТИ

СМЯНА НА БАТЕРИЯТА



ВНИМАНИЕ

- Развийте гнездото на батерията на дистанционното. Разхлабете в основата и дръпнете, за да махнете батерията.
- Не поставяйте батериите на обратно и внимавайте да не предизвикате късо съединение.
- Не се опитвайте да разглобите или заредите батериите. Пазете ги от огън.
- Винаги завивайте винта на дистанционното.
- Следвайте инструкциите на производителя на батериите, когато поставяте нови батерии (тип CR 2032).
- Без дистанционното функциите са ограничени (вижте 'УПРАВЛЕНИЕ БЕЗ ДОСТАНЦИОННОТО').

ЧАСТ С НЕМИЕЩ СЕ ФИЛТЪР

- Частта с филтъра не се мие/пере и не се рециклира.
- За да го смените, следвайте указанията стъпки.
- Ако не смените филтъра при напомнянето, работата и видът на уреда ще се влошат.
- Можете да купите нова част с филтър на www.dyson.com/filter.

ИНФОРМАЦИЯ ЗА ИЗХВЪРЛЯНЕ

- Продуктите на Dyson са произведени от висококачествени материали, които могат да се рециклират. Рециклирайте при възможност.
- Изхвърлете или рециклирайте батерията в съответствие с местните закони и разпоредби.
- Тази маркировка означава, че продуктът не трябва да се изхвърля заедно с други битови отпадъци на територията на ЕС. За да предотвратите евентуално нанасяне на вреда на околната среда или на човешкото здраве от неконтролирано изхвърляне на отпадъци, рециклирайте ги отговорно с цел насърчване на устойчивото повторно използване на материалните ресурси. За да върнете вашия употребяван уред, използвайте системите за връщане и събиране или се свържете с търговеца, от когото е бил закупен продуктът. Той може да предостави продукта за безопасно и природосъобразно рециклиране.
- Пазете използваните батерии далеч от деца, тъй като те все още могат да навредят на децата при поглъщане.
- Частта с филтъра не се мие/пере и не се рециклира.
- Частта с филтъра не се мие/пере и не се рециклира.
- Преди изхвърляне на продукта батерията трябва да се извадят.

ГАРАНЦИОННИ ПРАВИЛА И УСЛОВИЯ

DYSON ОБСЛУЖВАНЕ НА КЛИЕНТИ

БЛАГОДАРИМ ВИ, ЧЕ ИЗБРАХТЕ ДА ЗАКУПИТЕ УРЕД НА DYSON.

След като регистрирате Вашата безплатна 2-годишна гаранция, уредът ще има гарантирано покритие за части и експлоатация в продължение на 2 години след датата на закупуване – в съответствие с условията на гаранцията. Ако имате въпроси във връзка с уреда на Dyson, обадете се на телефонната линия за обслужване на клиенти на Dyson и посочете серийния номер на уреда, както и къде и кога сте го закупили. Специално обучените ни служители от телефонната линия за обслужване на клиенти на Dyson могат да разрешат повечето проблеми по телефона. Можете да посетите и сайта www.dyson.com за онлайн помощ, общи съвети и полезна информация за Dyson. Можете да намерите серийния номер на табелката с технически данни, поставена на основата на уреда. Ако уредът на Dyson има нужда от поддръжка, обадете се на телефонната линия за обслужване на клиенти на Dyson, за да говорите с наш служител за възможностите. Ако уредът Dyson е в гаранционен срок и въпросната поправка е покрита, тя ще бъде направена безплатно.

РЕГИСТРИРАЙТЕ СЕ КАТО СОБСТВЕНИК НА УРЕД DYSON

За да ни помогнете да Ви осигурим навременно и ефективно обслужване, регистрирайте се като собственик на уред Dyson. Има три начина да го направите:

- Онлайн на www.dyson.com/register.
- Звъннете на Dyson Helpline: 359 2 963 33 04.
- Попълнете приложения формуляр и ни го изпратете по пощата. This will confirm ownership of your Dyson appliance in the event of an insurance loss, and enable us to contact you if necessary.

ОГРАНИЧЕНА 2-ГОДИШНА ГАРАНЦИЯ

ОБЩИ УСЛОВИЯ НА ОГРАНИЧЕНАТА ГАРАНЦИЯ ОТ 2 ГОДИНИ НА DYSON

КАКВО ПОКРИВА ГАРАНЦИЯТА

- Ремонтът или подмяната на Вашия уред на Dyson (по преценка на Dyson), в случай че е дефектен поради повредени материали, изработка или функциониране в рамките на 2 години след покупката или доставката (ако някоя част вече не се произвежда, Dyson ще я смени с друга подходяща.)
- В случаите, когато това устройство се продава извън ЕС, тази гаранция ще бъде валидна само ако устройството се използва в държавата, в която е закупено.
- В случаите, когато това устройство се продава в ЕС, тази гаранция ще бъде валидна само (i) ако устройството се използва в държавата, в която е закупено, или (ii) ако устройството се използва в Австрия, Белгия, Франция, Германия, Ирландия, Италия, Холандия, Испания или Обединеното кралство и същият модел като това устройство се продава със същите спецификации за напрежение в съответната държава.

КАКВО НЕ ПОКРИВА ГАРАНЦИЯТА

- Резервни филтри. Филтърът за подмяна не се покрива от гаранцията. Dyson не гарантира ремонта или подмяната на уреда в случай на дефект поради:
- Щети, причинени от неизвършвана поддръжка.
- Случайна повреда, дефекти, предизвикани от небрежно използване или липса на грижи, неправилна експлоатация, занемаряване, недобросъвестно използване или работа с уреда, която не съответства на ръководството за експлоатация на Dyson.
- Използване на уреда за цел, различна от нормалната употреба у дома.
- Използване на части, които не са сплени или монтирани в съответствие с инструкциите на Dyson.
- Използване на части и принадлежности, които не са оригинални компоненти на Dyson.
- Неправилен монтаж (освен в случаите, когато монтажът е извършен от Dyson).
- Ремонт или модификации, извършени от трети страни, различни от Dyson или нейни упълномощени агенти.
- Запушвания - вижте илюстрациите и раздел "Отпушване" в това ръководство Dyson за подробности за това как да намерите запушванията и да отпушите.
- Нормално износване (напр. предпазители и др.).
- Намалване на времето за разреждане на батерията поради възрастта на батерията или износване (където е приложимо).
- Ако не сте сигурни какво точно се покрива от гаранцията Ви, свържете се с Dyson.

ОБООБЩЕНИЕ НА ГАРАНЦИОННОТО ПОКРИТИЕ

- Гаранцията влиза в сила от датата на покупката (или от датата на доставката, в случай че е извършена по-късно).
- Трябва да предоставите доказателство за доставката/покупката (както за първоначална покупка, така и за всяко следващо) преди да може да се извърши каквато и да е работа по уреда, произведен от Dyson. Без такова доказателство всяка извършена работа ще се заплаща. Пазете касовата бележка или фактурата за доставка.
- Всички работни дейности ще се извършват от Dyson и нейни упълномощени агенти.
- Всички части, които са заменени от Dyson, ще станат собственост на Dyson.

- Гаранционната поправка или подмяна на Вашия уред, произведен от Dyson, не удължава периода на гаранцията.
- Гаранцията осигурява ползи, които са допълнителни и не засягат законните Ви права като потребител.

ВАЖНА ИНФОРМАЦИЯ ЗА ЗАЩИТАТА НА ЛИЧНИТЕ ДАННИ

ПРИ РЕГИСТРИРАНЕ НА ВАШИЯ ПРОДУКТ НА DYSON:

- Ще ни е нужна информация за контакт с Вас, за да можем да регистрираме продукта Ви и да обслужваме гаранцията.
- Когато се регистрирате, можете да изберете дали да получавате съобщения от нас. Ако се съгласите да получавате съобщения от Dyson, ще Ви изпращаме информация за специални оферти и новини за новаторските ни продукти. Никога няма да продадем данните Ви на трети страни; ще използваме информацията, която сте ни предоставили, според политиката за поверителност на личните данни, публикувана на уебсайта ни: privacy.dyson.com

HR

UPOTREBA UREĐAJA TVRTKE DYSON

PROČITAJTE „VAŽNE SIGURNOSNE UPUTE“ U OVOM PRIRUČNIKU ZA UPOTREBU TVRTKE DYSON PRIJE NEGO LI NASTAVITE.

ČUVANJE UREĐAJA TVRTKE DYSON

- Ne obavljajte radove održavanja ili popravaka osim onih koji su prikazani u ovom Priručniku za upotrebu tvrtke Dyson ili koji su preporučeni od korisničke podrške tvrtke Dyson.
- Uvijek isključite utikač iz utičnice prije provjere problema. Ako uređaj ne radi, najprije provjerite ima li struje u utičnici napajanja te je li utikač pravilno umetnut u utičnicu.

RAD

- Pobrinite se da je uređaj potpuno sastavljen u skladu s uputama prije upotrebe. Nemojte rastavljati uređaj niti ga upotrebljavati bez postavljenog pojačivača kruženja.
- Uređaj neće raditi u načinu za grijanje osim ako postavljena temperatura nije viša od temperature prostorije.
- Svaki put kad se odabere način za grijanje, provodi se kratki ciklus kalibriranja. Protok zraka će biti automatski reguliran tijekom tog ciklusa. Nakon što se ciklus kalibriranja dovrši, vraća se na zadanu brzinu protoka zraka.
- Uređaj se neće njihati dok su pritisnuti upravljački gumbi.
- Nemojte podmazivati dijelove ovog uređaja.

UPRAVLJANJE BEZ DALJINSKOG UPRAVLJAČA

- Pritisnite gumb za uključivanje na uređaju kako biste ga UKLJUČILI/ISKLJUČILI.
- Pritisnite i držite gumb za stanje mirovanja na uređaju kako biste podesili željenu temperaturu. Željena temperatura povećat će se do maksimuma prije nego li se smanji. Ako je željena temperatura postavljena na 0°C, prebacit će se iz načina za grijanje u način za hlađenje.
- Protokolom zraka, raspršenim i osobnim načinom za grijanje, funkcijom nihanja i upravljačkim elementima brojača vremena za isključivanje ne može se upravljati bez daljinskog upravljača.

LED ZASLON

- LED zaslon prigušit će se nakon 10 sekundi upotrebe (gumb za uključivanje se ne prigušuje).
- Pritisnite bilo koji gumb, osim gumba za UKLJUČIVANJE/ISKLJUČIVANJE stanja mirovanja kako biste ponovno aktivirali.
- Nemojte pritisnuti UKLJUČIVANJE/ISKLJUČIVANJE stanja mirovanja jer će to isključiti uređaj.

MJERAČ VREMENA ZA ISKLJUČIVANJE

- Kako biste postavili mjerač vremena za isključivanje, odaberite željeno vrijeme. Kad vrijeme dođe do nule, uređaj će prijeći u stanje mirovanja. Kako biste ponistili, povećavajte vrijeme dok se ne pojave dvije crtice.
- LED zaslon isključit će se nakon 10 sekundi neaktivnosti – to je značajka uštede energije te izbjegava ometanje svjetlom tijekom noći.
- Pritisnite bilo koji gumb, osim gumba za UKLJUČIVANJE/ISKLJUČIVANJE stanja mirovanja kako biste ponovno aktivirali.
- Kad je brojač vremena za isključivanje UKLJUČEN, nemojte pritiskati stanje mirovanja UKLJUČENO/ISKLJUČENO jer će to isključiti uređaj, a također i brojač vremena za isključivanje.

FUNKCIJA NAGINJANJA

- Pažljivo držite bazu i glavno kućište. Nagnite pojačivač prema naprijed ili natrag radi potrebnog kuta protoka zraka.

AUTOMATSKO ISKLJUČIVANJE

- Radi sigurnosti ovaj je uređaj opremljen automatskim prekidačima za prekid napajanja koji se aktiviraju ako se uređaj prevrne ili pregrije. Ako se prekidači aktiviraju, isključite uređaj iz utičnice i ostavite ga da se ohladi. Prije ponovnog pokretanja uređaja, provjerite ima li blokada i uklonite ih te se pobrinite da je uređaj na čvrstoj ravnoj površini.
- U načinu za grijanje uređaj će se automatski prebaciti na „OFF“ nakon 9 sati neprekidne upotrebe i vratit će se u stanje mirovanja. Kako biste ponovno pokrenuli uređaj, pritisnite gumb za uključivanje na daljinskom upravljaču ili na bazi.

RJEŠAVANJE PROBLEMA

- Kodovi pogreške F4, F5, F6: Ako se jedan od navedenih prikaže na zaslonu, isključite uređaj iz utičnice, pričekajte od 30 do 60 sekundi i/ili priključite uređaj u drugu utičnicu. Ako se kod pogreške nastavi prikazivati, obratite se korisničkoj podršci tvrtke Dyson.
- Kodovi pogreške F2, F3, F7: Ako se jedan od navedenih prikaže na zaslonu, obratite se korisničkoj podršci tvrtke Dyson.

ZAMJENJIVI DIJELOVI

ZAMJENJIVANJE BATERIJE



OPREZ

- Odvijte prefinac za baterije na daljinskom upravljaču. Olabavite dno i povucite kako biste uklonili bateriju.
- Baterije nemojte postaviti naopako niti izazvati kratki spoj.
- Ne pokušavajte rastaviti ili napuniti baterije. Držite podalje od vatre.
- Uvijek ponovno postavite vijak u daljinsku upravljač.
- Slijedite upute proizvođača baterije kad postavljate nove baterije (vrsta baterije CR 2032).
- Bez daljinskog upravljača dostupna je ograničena funkcionalnost (vidjeti 'UPRAVLJANJE BEZ DALJINSKOG UPRAVLJAČA').

NEPERIVA JEDINICA FILTRA

- Jedinica filtra nije periva i ne može se reciklirati.
- Kako biste zamijenili jedinicu filtra slijedite korake kao što je prikazano.
- Ako se filter ne zamijeni kad je to naznačeno, može doći do promjena u učinkovitosti i izgledu proizvoda.
- Nova jedinica filtra može se kupiti na adresi: www.dyson.com/filter.

INFORMACIJE O ODLAGANJU

- Dyson proizvodi izrađeni su od recikliranih materijala visoke kvalitete. Reciklirajte ako je to moguće.
- Bateriju odložite ili reciklirajte u skladu s lokalnim propisima.
- Ova oznaka znači da se proizvod ne smije odlagati s drugim otpadom iz kućanstva u cijeloj Europskoj uniji. Da biste spriječili moguće štete za okoliš ili ljudsko zdravlje zbog nekontroliranog odlaganja otpada, reciklirajte uređaj na odgovoran način kako biste promicali ponovnu uporabu materijalnih resursa. Za povrat iskorištenog uređaja upotrijebite sustave povrata i prikupljanja ili se obratite maloprodajnom centru u kojem ste kupili proizvod. Maloprodajni centar može preuzeti proizvod radi ekološki sigurnog recikliranja.
- Iskorištene baterije držite podalje od djece jer i dalje mogu naškoditi djeci ako se progutaju.
- Jedinica filtra nije periva i ne može se reciklirati.
- Iskorišteni filter odložite u skladu s lokalnim propisima.
- Bateriju treba izvaditi iz proizvoda prije odlaganja.

UVJETI I ODREDBE JAMSTVA

KORISNIČKA PODRŠKA TVRTKE DYSON

ZAHVALJUJEMO VAM NA ODABIRU UREĐAJA DYSON.
Nakon registracije besplatnog dvogodišnjeg jamstva ono će pokrivati vaš uređaj tvrtke Dyson u pogledu dijelova i rada dvije godine od dana kupnje pod navedenim uvjetima jamstva. Ako imate bilo kakva pitanja o svojem uređaju Dyson, nazovite korisničku podršku tvrtke Dyson te navedite serijski broj i pojedinosti o mjestu i vremenu kupnje uređaja. Većina se pitanja može riješiti telefonom uz pomoć našeg osoblja korisničke podrške tvrtke Dyson. Možete i posjetiti www.dyson.com i potražiti pomoć putem interneta te pregledati opće savjete i korisne informacije o tvrtki Dyson. Serijski broj nalazi se na pločici s tehničkim podacima na dnu uređaja. Ako je vašem Dyson uređaju potreban servis, nazovite korisničku podršku kako bismo mogli razgovarati o dostupnim mogućnostima. Ako je vaš Dyson uređaj pod jamstvom i popravak je obuhvaćen, bit će popravljen bez naplate.

REGISTRIRAJTE SE KAO VLASNIK UREĐAJA TVRTKE DYSON

Kako biste nam pomogli da osiguramo da dobijete brzu i učinkovitu uslugu, registrirajte se kao vlasnik uređaja tvrtke Dyson. Tri su moguća načina da to učinite:

- Mrežno na: www.dyson.com/register.
 - Telefonom na korisničkoj podršci tvrtke Dyson na broj: 385 1 6401 204.
 - Ispunite priloženi formular i pošaljite nam ga poštom.
- Time ćete potvrditi vlasništvo uređaja tvrtke Dyson u slučaju gubitka uređaja i aktiviranja osiguranja te nam omogućiti da vas kontaktiramo u slučaju potrebe.

OGRANIČENO 2-GODIŠNJE JAMSTVO

UVJETI I ODREDBE 2-GODIŠNJEG OGRANIČENOG JAMSTVA TVRTKE DYSON

ŠTO JE OBUHVAĆENO

- Popravak ili zamjena uređaja Dyson (prema nahođenju tvrtke Dyson) ako se utvrdi da je neispravan zbog neispravnih materijala, izrade ili funkcioniranja u roku od 2 godina od kupnje ili isporuke (ako određeni dio više nije dostupan ili se više ne proizvodi, tvrtka Dyson zamijenit će ga funkcionalnim zamjenskim dijelom).
- Kada se ovaj uređaj prodaje izvan Europske unije, ovo jamstvo vrijedi samo ako se on instalira i koristi u državi u kojoj je prodan.
- Kada se ovaj uređaj prodaje u Europskoj uniji, ovo jamstvo vrijedi samo i ako se on koristi u državi u kojoj je prodan ili i. ako se uređaj instalira i koristi u Austriji, Belgiji, Francuskoj, Njemačkoj, Irskoj, Italiji, Nizozemskoj, Španjolskoj ili Ujedinjenom Kraljevstvu, a u predmetnoj se državi prodaje isti model koji koristi jednaki nominalni napon.

ŠTO NIJE OBUHVAČENO

- Zamjenski filtri. Filtrar uređaja nije obuhvaćen jamstvom. Dyson ne jamči popravak ni zamjenu proizvoda ako su uzroci kvara sljedeći:
 - Oštećenje prouzročeno neprovođenjem preporučenog održavanja uređaja;
 - Slučajno oštećivanje, neispravnosti izazvane nemarnom upotrebom ili održavanjem, nemar, neoprezno rukovanje ili upravljanje uređajem koje nije u skladu s priručnikom za upotrebu tvrtke Dyson;
 - Upotreba uređaja za bilo što osim ubičajenih primjena u kućanstvu;
 - Uporaba dijelova koji nisu sastavljeni ili instalirani u skladu s uputama tvrtke Dyson;
 - Uporaba dijelova i pribora koji nisu originalne komponente tvrtke Dyson;
 - Neispravna instalacija (osim ako je nije provela tvrtka Dyson);
 - Popravci ili izmjene provedeni od osoba koje nisu tvrtka Dyson ili njezini ovlašteni zastupnici;
 - Blokade – pogledajte slike i odjeljak 'Uklanjanje blokada' u ovom Priručniku za upotrebu tvrtke Dyson radi pojedinosti o načinu traženja i uklanjanja blokada;
 - Uobičajeno trošenje i habanje (npr. osigurači itd.);
 - Skraćivanje vremena trošenja baterije zbog vijeka ili upotrebe baterije (ako je primjenjivo).
- Ako niste sigurni što je pokriveno jamstvom, obratite se tvrtki Dyson.

SAŽETAK INFORMACIJA O POKRIĆU JAMSTVOM

- Jamstvo stupa na snagu na datum kupnje (ili datum isporuke ako je to kasnije).
- Morate osigurati dokaz o (originalnoj i svakoj naknadnoj) isporuci/kupnji prije nego što bude moguće izvođenje bilo kakvih radova na uređaju Dyson. Bez tih dokaza zaračunat će se svi obavljani radovi. Čuvajte potvrdu ili obavijest o isporuci.
- Tvrtka Dyson ili njezini ovlašteni agenti obaviti će sve radove.
- Svi dijelovi vraćeni tvrtki Dyson radi zamjene postaju vlasništvo tvrtke Dyson.
- Popravak ili zamjena uređaja Dyson pod jamstvom ne produljuje rok jamstva.
- Jamstvo pruža dodatne pogodnosti koje ne utječu na vaša zakonska prava kao potrošača.

VAŽNE INFORMACIJE O ZAŠTITI PODATAKA

PRI REGISTRACIJI PROIZVODA TVRTKE DYSON:

- Kako biste registrirali svoj proizvod i omogućili nam da pružimo podršku u jamstvenom roku, morat ćete nam dati osnovne kontaktne podatke.
- Nakon registracije imat ćete mogućnost odabrati želite li komunicirati s nama. Ako se odlučite za komunikaciju s tvrtkom Dyson, poslat ćemo vam pojedinosti posebnih ponuda i novosti o najnovijim inovacijama. Mi nikada ne prodajemo informacije trećim stranama i koristimo samo informacije koje ste vi podijelili s nama kao što je definirano na našoj web stranici: [privacy.dyson.com](https://www.dyson.com/privacy)

CZ

JAK SPOTŘEBIČ DYSON POUŽÍVAT

NEŽ BUDETE POKRAČOVAT, PŘEČTĚTE SI „DŮLEŽITÁ BEZPEČNOSTNÍ UPOZORNĚNÍ“ V TOMTO NÁVODU NA POUŽITÍ SPOTŘEBIČE DYSON.

ÚDRŽBA SPOTŘEBIČE DYSON

- Neprovádějte žádnou údržbu ani opravy, které nejsou popsány v tomto návodu k použití spotřebiče Dyson nebo které vám nebyly doporučeny zákaznickou linkou společnosti Dyson.
- Před řešením problémů se spotřebičem vždy odpojte zástrčku ze zásuvky. Pokud spotřebič nefunguje, nejprve ověřte, že je síťová zásuvka pod napětím a že je zástrčka správně zasunutá do zásuvky.

POUŽÍVÁNÍ

- Před použitím ověřte, že je spotřebič kompletně sestaven v souladu s návodem k obsluze. Spotřebič nerozebírejte ani nepoužívejte bez ventilačního ovládacího prstence.
- Pokud není požadovaná teplota vyšší než teplota v místnosti, spotřebič nebude pracovat.
- Při každém zvolení režimu topení se provádí krátký kalibrační cyklus. Během tohoto cyklu bude proudění vzduchu regulováno automaticky. Jakmile bude kalibrační cyklus dokončen, spotřebič se přepne na zvolenou rychlost proudění vzduchu.
- Při stisknutí ovládacích tlačítek se spotřebič nebude otáčet.
- Nepromazávejte žádnou část tohoto spotřebiče.

OVLÁDÁNÍ BEZ DÁLKOVÉHO OVLADAČE

- ZAPNUTÍ/VYPNUTÍ spotřebiče se provádí stisknutím tlačítka hlavního vypínače. Pro nastavení požadované teploty stiskněte a podržte tlačítko hlavního vypínače. Požadovaná teplota se postupně zvyšuje na maximum a poté se začne snižovat. Je-li požadovaná teplota nastavena na 0 C, dojde k přepnutí z režimu topení do režimu foukání vzduchu.
- Bez dálkového ovládání není možné nastavit intenzitu proudění vzduchu, rozptýlený nebo směrový režim, oscilace a časovač vypnutí.

LED DISPLEJ

- Po 10 sekundách používání se sníží jas LED displeje (vypínač nezhasne).
- Stisknutím libovolného tlačítka kromě vypínače se jas opět zvýší.
- Vypínač nepoužívejte, protože byste vypnuli spotřebič.

ČASOVAČ

Chcete-li nastavit časovač, stiskněte a podržte tlačítko časovače a vyberte požadovanou dobu. Po vypršení požadované doby spotřebič přejde do pohotovostního režimu. Pokud chcete časovač zrušit, prodlužte požadovanou dobu, dokud se nezobrazí dvě pomlčky.

- Po 10 sekundách nečinnosti se vypíná LED displej – to je funkce úspory energie, díky níž také spotřebič neobtěžuje v noci světlem.
- Stisknutím libovolného tlačítka kromě vypínače se jas opět zvýší.
- Pokud je zapnutý časovač, nemačkejte vypínač protože byste kromě časovače vypnuli i samotný spotřebič.

NAKLONĚNÍ

- Opatrně přidržete podstavec a základnu. Nakloněním vzduchového ventilačního prstence dopředu nebo dozadu nastavte požadovaný úhel proudění vzduchu.

AUTOMATICKÉ POJISTKY

- Tento spotřebič je pro vaši bezpečnost vybaven automatickými pojistkami které se aktivují v případě převrácení nebo přehřátí spotřebiče. Pokud dojde k aktivaci pojistek odpojte spotřebič z elektrické sítě a nechte jej vychladnout. Před dalším zapnutím spotřebiče zkontrolujte a odstraňte jakékoli blokování a ujistěte se, že je spotřebič umístěn na pevném a rovném povrchu.
- Po 9 hodinách nepřetržitého provozu v režimu topení se spotřebič automaticky vypne a vrátí se do pohotovostního režimu. Pro restartování spotřebiče stiskněte tlačítko vypínače na dálkovém ovládacím nebo na podstavci.

ŘEŠENÍ PROBLÉMŮ

- Chybové kódy F4, F5, F6: Pokud se na displeji objeví jeden z těchto kódů, odpojte spotřebič ze sítě, počkejte 30 až 60 sekund a/nebo zapojte spotřebič do jiné zásuvky. Pokud se bude i nadále zobrazovat chybový kód, obraťte se prosím na zákaznickou linku společnosti Dyson.
- Chybové kódy F2, F3, F7: Pokud se na displeji objeví jeden z těchto kódů, obraťte se prosím na zákaznickou linku společnosti Dyson.

VÝMĚNNÉ SOUČÁSTI

VÝMĚNA BATERIE



POZOR

- Odšroubujte krytku baterie na dálkovém ovladači. Uvolněte základnu a vytáhněte baterii.
- Baterie nevkládejte obráceně ani je nezkratujte.
- Baterie se nepokoušejte rozebírat, ani je nenabíjejte. Baterie nevhazujte do ohně.
- Šrouby na dálkovém ovladači pokaždé našroubujte zpět.
- Při instalaci nové baterie postupujte podle pokynů výrobce baterie (typ baterie CR 2032).
- Bez dálkového ovladače není možné ovládat všechny funkce (viz „Ovládání bez dálkového ovladače“).

NEOMYVATELNÁ FILTRAČNÍ JEDNOTKA

- Tato filtrační jednotka je neomyvatelná a nerecyklovatelná.
- Při výměně filtrační jednotky postupujte podle uvedených kroků.
- Opomenutí výměny filtru při upozornění na nutnost jejího provedení může mít za následek změny chování spotřebiče a jeho vzhledu.
- Novou filtrační jednotku lze zakoupit na stránce www.dyson.com/filter.

INFORMACE K LIKVIDACI

- Spotřebiče společnosti Dyson jsou vyrobeny z velmi dobře recyklovatelných materiálů. Po skončení životnosti spotřebič prosím zlikvidujte odpovědně, a pokud je to možné, nechte jej recyklovat.
- Baterii zlikvidujte nebo recyklujte v souladu s místními předpisy či nařízeními. Toto označení znamená, že by tento elektrospotřebič neměl být v zemích EU likvidován s běžným domovním odpadem. Aby nedocházelo k možnému poškození životního prostředí nebo zdraví lidí nekontrolovanou likvidací odpadů, odpovědně elektrospotřebiče recyklujte a podpořte tak udržitelné opakované využívání surovinových zdrojů. K vrácení použitého elektrospotřebiče prosím využijte systémy vrácení a sběru nebo se spojte s prodejcem, u kterého jste elektrospotřebič zakoupili. Tato místa mohou elektrospotřebič odebrat k ekologicky bezpečné recyklaci.
- Použité baterie uchovávejte mimo dosah dětí, protože pro ně mohou být pro spolknutí nebezpečné.
- Tato filtrační jednotka je neomyvatelná a nerecyklovatelná.
- Použitý filtr zlikvidujte v souladu s místními předpisy či nařízeními.
- Před likvidací elektrospotřebiče z něj vyjměte baterii.

ZÁRUČNÍ PODMÍNKY

ZÁKAZNICKÁ LINKA SPOLEČNOSTI DYSON

DĚKUJEME, ŽE JSTE ZAKOUPILI SPOTŘEBIČ DYSON.

Společnost Dyson poskytuje na zakoupený spotřebič 2 letou záruční lhůtu. Máte-li jakékoli dotazy ohledně vašeho spotřebiče Dyson, kontaktujte zákaznickou linku společnosti Dyson, sdělte sériové číslo svého spotřebiče a informace o místě a datu jeho zakoupení. Většinu otázek dokáže náš školený personál zákaznické linky Dyson vyřešit telefonicky. Výrobní číslo naleznete na spodní straně spotřebiče. Vyžaduje-li spotřebič Dyson nějakou opravu, zavolejte na zákaznickou linku společnosti Dyson, abychom vás mohli informovat o dostupných možnostech. Pokud je váš spotřebič Dyson v záruce a oprava je kryta zárukou, bude oprava zcela bezplatná.

ZAREGISTRUJTE SE PROSÍM JAKO MAJITEL SPOTŘEBIČE DYSON

Abychom vám mohli zajistit rychlý a efektivní servis, zaregistrujte se jako majitel spotřebiče Dyson. Můžete tak učinit třemi způsoby:

- Online na webových stránkách www.dyson.cz/register.
- Telefonicky na zákaznické lince společnosti Dyson s číslem 491 512 083.
- Vyplňte formulář a pošlete jej na naši adresu.

Tiimto potrvdite vlastnictvi vaŝeho spotřebiĉe Dyson pro pŝipad pojistně udalosti a umoŝněte nĀm kontaktovat vĀs v pŝipadě potřeby.

LIMITOVANĀ DVOULETĀ ZĀRUKA

PODMĪNKY LIMITOVANĚ ZĀRUKY SPOLEĀNOSTI DYSON
V DĚLCE 2 LET

NA CO SE VZTAHUJE ZĀRUKA

- Oprava nebo vĕmĕna spotřebiĉe Dyson (podle uvĕzeně spoleĀnosti Dyson), bude-li shledĀn vadnĕm v dĕsledku vady materiĀlu, provedeně nebo funkce do 2 let od data nĀkupu nebo dodĀně (nebude-li některĕ děl k dispozici nebo se jĪŝ nebude vyrĕbĕt, spoleĀnost Dyson je vymĕněně za funkĀně nĀhradně děl).
- Byl-li tento spotřebiĉ prodĀn v zemi mimo EU, tato zĀruka bude platnĀ pouze v pŝipadě, ŝe spotřebiĉ bude pouŝzĻvĀn v zemi, kde byl zakoupen.
- Byl-li spotřebiĉ zakoupen na űzemě EU, tato zĀruka bude platnĀ pouze v pŝipadě, ŝe (i) spotřebiĉ bude pouŝzĻvĀn v zemi, kde byl zakoupen, nebo (ii) spotřebiĉ bude pouŝzĻvĀn v Rakousku, Belgii, Francii, Nĕmecku, Irsku, ItĀlii, Nizozemsku, ŝpanĕlsku nebo Velkě BritĀně a pŝsluŝnĕ model se v daně zemi prodĀvĀ ve verzi pro stejně jmenovitě napĕtě.

NA CO SE ZĀRUKA NEVZTAHUJE

- Vĕmĕna filtru. Na filtr spotřebiĉe se zĀruka nevztahuje. SpoleĀnost Dyson neposkytuje zĀruku na opravu nebo vĕmĕnu spotřebiĉe, pokud k zĀvadě doŝlo v dĕsledku:
 - Poŝkozeně zpŝsobenĀ tĕm, ŝe nebyla provĀdĕna doporuĀenĀ űdrŝba spotřebiĉe.
 - NĀhodně poŝkozeně, zĀvady zpŝsobeně nedbalĕm pouŝzĻvĀněm nebo nedbalou űdrŝbou, nesprĀvnĕm pouŝzĻvĀněm, v dĕsledku zanedbnĀně, nedbalěho provozu nebo manipulacě se spotřebiĉem v rozporu s nĀvodem k pouŝzĻvĀněm spotřebiĉe Dyson.
 - PouŝzĻvĀně spotřebiĉe pro jině űcely neŝ pro bĕŝně pouŝzĻvĀněm v domĀcnosti.
 - PouŝzĻvĀně souĀzĀstě nesmontovanĕch nebo neinstalovanĕch v souladu s pokyny spoleĀnosti Dyson.
 - PouŝzĻvĀně jinĕch neŝ originĀlněch souĀzĀstě a pŝsluŝenstvě znaĀky Dyson.
 - NesprĀvně montĀŝe (s vĕjimkou montĀŝe pracovníkem spoleĀnosti Dyson).
 - Oprav Āi űprav neprovedenĕch spoleĀnosti Dyson nebo jejěmi autorizovanĕmi poskytovateli sluŝeb.
 - UcpĀně - bliŝzĻě informace jak hledat a uvoloŝvat ucpĀnĀ města viz ilustrace v Āasti 'UvolŝovĀně ucpĀně' v tomto nĀvodu k obsluze spotřebiĉe Dyson.
 - Bĕŝně opotřebeně (napŝ. pojistky atp.).
 - SnĪŝeně kapacitě baterie z dĕvodu jejěho stĀrě nebo opotřebeně (pokud pŝichĀzĻ v űvahu).
- MĀte-li jakěkoli pochybnosti ohledně toho, na co se vaŝe zĀruka vztahuje, volejte zĀkaznickou linku spoleĀnosti Dyson.

ZĀRUĀNĪ PODMĪNKY

- ZĀruka nĀbĕvĀ platnostĻ v den nĀkupu (nebo v den dodĀně, pokud k nĕmu doŝlo pozdĕjĻ).
- Pŝed zapoĀetěm zĀruĀně opravy je nutno pŝedloŝit originĀlně zĀruĀněněho listu a prodejněho dokladu. Bez pŝedloŝeně tĕchto dokladű bude oprava űĀetovĀna jako mimozĀruĀně. Proto si prodejně doklad a zĀruĀněně list peĀlivě uschovejte.
- Vŝechny pŝrĀce smĻ provĀdĕt pouze spoleĀnost Dyson nebo jejě autorizovaně poskytovatelě sluŝeb.
- Veŝkerě vymĕněně souĀzĀstě v rĀmci zĀruĀněně opravy se stĀvĀjĻ majetkem spoleĀnosti Dyson.
- ZĀruka poskytuje vĕhody, kterě jdou nad rĀmec vaŝěch zĀkonnĕch spotřebitelskĕch pŝrĀv a nijak je neomezuje.

DĪLEŝZĪTĚ INFORMACE O OCHRANĚ űDAJű

- Pŝi registraci spotřebiĉe Dyson:
- Bude-li tŝeba, abyste nĀm poskytlĻ zĀkladně kontaktně űdaje, abychom mohli registrovat VĀŝ spotřebiĉ a podporovat zĀruku na něj.
- Po registraci budete mĻt moŝnost si vybrat, zda od nĀs chcete dostĀvat rŭznĀ sdĕleně. Pokud se pŝihlĀsĻte k odbĕru sdĕleně od spoleĀnosti Dyson, budeme VĀm zasĻlat podrobnosti o speciĀlněch nabĻdkĀch a zprĀvy o nĀŝěch novĻnkĀch. űdaje, kterě nĀm sdĕlĻte, nikdy neprodĀme tŝetěm osobĀm a budeme je pouŝzĻvat pouze v souladu s nĀŝěmi zĀsadami ochrany osobněch űdajű, kterě jsou k dispozici na nĀŝem webu. [privacy.dyson.com](https://www.privacy.dyson.com)

ET

DYSONI SEADME KASUTAMINE

ENNE JĀTKAMIST LUGEGE PALUN LĀBI KĀESOLEVAS
DYSONI KASUTUSJUHENDIS OLEV PEATŪKK "OLULISED
OHUTUSNŪUDED".

DYSONI SEADME EEST HOOLITSEMINE

- Ārge tehke hooldus- ega parandustoid, mida pole mĀardatud kĀesolevas Dysoni kasutusjuhendis vűi soovitatud Dysoni abitelefoniil.
- Enne probleemide tuvastamist lahutage alati toitejuhtme pistik elektrivűrgust. Kui seade ei hakka tűtle, kontrollige emalt, kas seinakontaktis on elektrivoolu ja kas pistik on korralikult pesa sisestatud.

KASUTAMINE

- Enne seadme kasutamist tuleb veenduda, et seade on vastavalt juhistele tĀielikult kokku pandud. Ārge demonteerige seadet vűi kasutage seda ilma űhusuunajata.
- Seade tűtűtab soojeendusereŝiimis vaid siis, kui sihttemperatuur on toatemperatuurist kűrgem.
- Iga kord, kui valitakse soojeendusereŝiim, lĀbib seade lűhikese kalibreerimistsűkli. űhuvoo tugevust kontrollitakse selle tsűkli ajal automaatselt. Kui kalibreerimistsűkkel on lĀbitud, taastub valitud űhuvoo kiirus.

- Seade ei liigu ajal, kui juhtnupud on alla vajutatud.
- Ārge mĀarige selle seadme mingeid osi.

JUHTIMINE ILMA KAUGJUHTIMISPULDITA

- Seadme sisse-/vĀljalűlitamiseks vajutage sellele olevat toitenuppu.
- Sihttemperatuuri seadistamiseks vajutage ja hoidke all seadmel olevat ootereŝiimi nuppu. Enne vĀhendamist suureneb sihttemperatuur kuni maksimaalse vĀrtuseni. Kui sihttemperatuuriks mĀardatakse 0°C, lűlitub see soojeendamisel jahutamisreŝiimile.
- űhuvoo, hajutamise, isiklike soojeendusereŝiimide, űtsumisfunktsiooni ja unetaimeri sĀtteid ei saa ilma kaugjuhtimispuldita muuta.

LED-EKRAAN

- LED-ekraani valgustus kustub 10 sekundit pĀrast kasutamist (toitenupu valgustus ei kustu).
- Uuesti aktiveerimiseks vajutage űkskűik millist nuppu peale ootereŝiimi sisse-/vĀljalűlitamise nupu.
- Ārge vajutage nuppu "ootereŝiim sees/vĀljas", kuna siis lűlitub seade vĀlja.

UNETAIMER

Unetaimeri kĀivitamiseks hoidke taimerinuppu all, et valida soovitud aeg. Kui taimer jűuab nullini, lűlitub seade ootereŝiimile. Tűhistamiseks lisage aega, kuni ekraanile ilmub kaks kriipsu.

- LED-ekraan lűlitub 10-sekundilise mittekasutamise jĀrel vĀlja. See sĀastab energiat ja vĀldib űssel segava valguse tekitamist.
- Uuesti aktiveerimiseks vajutage űkskűik millist nuppu peale ootereŝiimi sisse-/vĀljalűlitamise nupu.
- Kui unetaimer on SEES, Ārge vajutage nuppu "ootereŝiim sees/vĀljas", kuna siis lűlitub seade ja samuti unetaimer vĀlja.

KALLUTUSFUNKTSIOON

- Hoidke ettevaatlikult alusest ja pűhikorpusest kinni. Kallutage suunajat ette- vűi tahapoole, et saavutada soovitud űhuvoo nurk.

AUTOMAATNE KAITSELűLITI

- Teie ohutuse tagamiseks on seadmel automaatsed kaitseűlilitid, mis rakenduvad seadme űberminekul vűi űlekuumenemisel. Kui kaitseűlilitid rakenduvad, lahutage seade vooluvűrgust ja laske jahtuda. Enne seadme taaskĀivitamist kontrollige ja eemaldage kűik ummistused ning veenduge, et seade on kindlal tasasel pinnal.
- Soojeendusereŝiimis lűlitub seade automaatselt ootereŝiimi, kui see on jĀrjest 9 tundi tűotanud. Masina taaskĀivitamiseks vajutage kas kaugjuhtimispuldil vűi alusel olevat toitenuppu.

TŲRKEOTSING

- Veakoodid F4, F5, F6: Kui űks neist ilmub ekraanile, lahutage seade vooluvűrgust, oodake 30 kuni 60 sekundit ja/vűi lűlitage seade műnda teise pistikupeesa. Kui veakood ilmub uuesti, vűtke palun űhendust Dysoni abitelefoniiga.
- Veakoodid F2, F3, F7: Kui műni neist ilmub ekraanile, vűtke palun űhendust Dysoni abitelefoniiga.

VAHETATAVAD OSAD

PATAREI VAHETAMINE



ETTEVAATUST

- Avage kaugjuhtimispuldil patareipesa. Patarei eemaldamiseks vabastage alus ja tűmmake.
- Ārge paigaldage patareid valepidi ega lűhistage neid.
- Ārge proovige patareid lahti vűtta ega laadida. Hoidke need tules eemal.
- Paigaldage kaugjuhtimispuldil krui vi alati tagasi.
- JĀrgige uute patareide paigaldamisel alati tootja juhiseid (patarei tűup: CR 2032).
- Ilma kaugjuhtimispuldita on saadaval piiratud arv funktsioone (vt peatűkki "JUHTIMINE ILMA KAUGJUHTIMISPULDITA").

MITTEPESTAV FILTER

- Teie filter on mittepestav ja see ei sobi űmbertűtlemiseks.
- Filtri vahetamiseks jĀrgige nĀidatud samme.
- Kui filtrit ei vahetata ettenĀhtud ajal, vűib see műjutada toote jűudlust ja vĀlimust.
- Uue filtrit saab osta veebiaadressilt www.dyson.com/filter.

UTILISEERIMISTEAVE

- Dysoni tooted on valmistatud suurel mĀaral űmbertűdeldavatest materjalidest. Kui vűimalik, laske need űmber tűdeldada.
- Utiliseerige patarei vastavalt asukohariigis kehtivatele reeglitele vűi nűuetele. See mĀrgistus tĀhendab seda, et toode ei tohi Euroopa Liidus olmejĀtmete hulka visata. Et vĀlistada jĀtmete ebaűigest kűrvaldamisest pűhjustatud vűimalikke ohte keskkonnale vűi inimesele, suunake seade taaskasutusse. Kasutusest kűrvaldatud seadme tagastamiseks kasutage vastavat tagastus- ja kogumissűsteemi vűi vűtke űhendust seadme műujaga. Nende abil suunatakse toode keskkonnakaitsenűuete alusel uuesti ringlusse.
- Hoidke kasutatud patareid laste kĀeulatusest eemal, kuna ka need vűivad allaneelamisel tervisele kahjulikud olla.
- Teie filter on mittepestav ja see ei sobi űmbertűtlemiseks.
- Utiliseerige kasutatud filter vastavalt asukohariigis kehtivatele reeglitele vűi nűuetele.
- Enne toote utiliseerimist tuleb patarei sellest vĀlja vűtta.

GARANTIITINGIMUSED

DYSONI KLIENDITEENINDUS

TÄNAME TEID, ET OTSUSTASITE OSTA DYSONI SEADME.

Registreerige oma seadme tasuta garantii 2 aastat ja teie Dysoni seadme osadele ja teostusele kohaldub 2-aastane garantii alates ostukuupäevast vastavalt garantiitingimustele. Kui teil on küsimusi oma Dysoni seadme kohta, helistage Dysoni abitelefoni ja esitage oma toote seerianumber ja andmed seadme ostukoha ja ostmise kuupäeva kohta. Meie väljaõppinud personal suudab enamikele küsimustele lahendused leida telefoni teel.

Või vaadake meie veebilehele www.dyson.com, kust saate reaalaajas abi, üldisi soovitusi ja kasulikke teavet Dysoni kohta.

Seerianumbri leiate seadme alla paigaldatud nimeplaadilt.

Kui teie Dysoni seade vajab hooldust, helistage Dysoni abitelefoni, et saaksime võimalusi arutada. Kui teie Dysoni seadmele kehtib garantii ja parandustöö kuulub garantii alla, on selle parandamine teile tasuta.

PALUN REGISTREERUGE DYSONI SEADME OMANIKUKS

Kiire ja tõhusa teeninduse tagamiseks palume teil registreeruda Dysoni seadme omanikuks. Selleks on kolm allkirjeldatud moodust.

- Veebiaadressil www.dyson.com/register
- Täitke seadmega kaasas olev vorm ja saatke see meile posti teel. See võimaldab teil tõendada oma Dysoni seadme omandust kindlustuskahju korral ja meil võtta teiega ühendust, kui see peaks vajalikuks osutama.

KAHEAASTANE PIIRATUD GARANTII

DYSONI 2-AASTASE PIIRATUD GARANTII TINGIMUSED

MIS KUULUB GARANTII ALLA

- Teie Dysoni seadme parandamine või väljavahetamine (Dysoni valikul), kui sellel esinev rike on tingitud materjali, töö kvaliteedi või funktsioonide vigadest, kui ostust või tarnimisest on möödunud kuni 2 aastat (kui mõni varuosa ei ole enam saadaval või tootmises, asendab Dyson selle funktsionaalse asendusosaga).
- Kui see seade müüakse väljaspool EL-i, kehtib see garantii vaid juhul, kui seadet kasutatakse riigis, milles see müüdi.
- Kui see seade müüakse EL-i piires, kehtib see garantii vaid juhul, kui (i) seadet kasutatakse riigis, milles see müüdi, või (ii) kui seadet kasutatakse Austrias, Belgias, Prantsusmaal, Saksamaal, Iirimaa, Itaalias, Hollandis, Hispaanias või Ühendkuningriigis ja seadmega sama mudelit müüakse sama nimipingega kõnealuses riigis.

MIS EI KUULU GARANTII ALLA

- Asendusfiltrid. Seadme filter ei kuulu garantii alla. Dyson ei garanteeri toote parandamist või asendamist, kui defekt on põhjustatud mõnest järgnevast põhjustest:
 - Kahjustused on tingitud seadme ettenähtud hooldustööde tegematajätmisest.
 - Õnnetustest tingitud kahjud; vead, mis on tingitud hoolimatust kasutamisest või hoolidusest, väärikasutamisest, hooletusse jätmisest, hooletus kasutamisest või käitlemisest, mis ei ole kooskõlas Dysoni kasutusjuhendis sätestatuga.
 - Seadme kasutamine eesmärkidel, mis ei kuulu tavapärase kodumajapidamises kasutamise alla.
 - Varuosade kasutamine, mis ei ole komplekteeritud või paigaldatud vastavalt Dysoni juhistele.
 - Varuosade ja lisatarvikute kasutamine, mis ei ole ehtsad Dysoni komponendid.
 - Väärpaigaldamine (välja arvatud juhtudel, kui paigaldamise viis läbi Dyson).
 - Parandustööd või muudatused, mida ei viinud läbi Dyson või selle volitatud esindajad.
 - Ümmistused: palun vaadake jooniseid käesoleva Dysoni kasutusjuhendi peatükis "Ummistuste eemaldamine", et leida üksikasjalikke teavet ummistuste otsimise ja kõrvaldamise kohta.
 - Normaalse kulumine (nt kaitsmed jne).
 - Aku vananemisest või kasutustihedusest tingitud tühjenemisa ja kiirenemine (kui on kohaldatav).
- Kui teil on kahtlusi, mis kuulub garantii alla, võtke palun Dysoniga ühendust.

GARANTII KOKKUVÕTE

- Garantii hakkab kehtima ostukuupäeval (või kätetoimetamise kuupäeval, kui see on hilisem).
- Enne, kui teie Dysoni seadme juures saab mingeid töid teostada, peate esitama ostu/tarnekvitungi (nii algse kui kõik järgnevad). Ilma selle kvitungita on kõik läbiviidavad tööd tasuta. Hoidke oma ostutšekk või tarnekvitung alles.
- Kõik tööd viiakse läbi Dysoni või selle volitatud esindajate poolt.
- Kõik Dysoni väljavahetatavad detailid muutuvad Dysoni omandiks.
- Teie Dysoni seadme parandamine või väljavahetamine garantii alusel ei pikenda garantiiperioodi.
- Garantii pakub lisaeelseid ja ei mõjuta teie põhiõigusi tarbijana.

OLULINE ANDMEKAITSE ALANE TEAVE

- Oma Dysoni toote registreerimisel peate arvestama järgneva.
- Oma toote registreerimiseks ja garantii toetamiseks peate meile esitama oma põhilised kontaktandmed.
- Registreerimisel on teil võimalik valida, kas soovite saada meiepoolseid teateid. Kui nõustute Dysonilt teateid saama, edastame teile üksikasju eripakkumiste kohta ja uudiseid meie värskeimate uuenduste kohta. Me ei müü kunagi teie teavet kolmandatele osapooltele ja kasutame teie jagatud teavet ainult viisidel, mis on määratletud meie privaatsuspoliitikas, mis on saadaval meie veebisaidil: privacy.dyson.com

GR

ΧΡΗΣΗ ΤΗΣ ΣΥΣΚΕΥΗΣ DYSON

ΠΡΙΝ ΤΗ ΧΡΗΣΗ ΤΗΣ ΣΥΣΚΕΥΗΣ, ΔΙΑΒΑΣΤΕ ΠΡΟΣΕΚΤΙΚΑ ΤΙΣ ΣΗΜΑΝΤΙΚΕΣ ΟΔΗΓΙΕΣ ΑΣΦΑΛΕΙΑΣ ΠΟΥ ΠΕΡΙΛΑΜΒΑΝΟΝΤΑΙ ΣΤΟ ΠΑΡΟΝ ΕΓΧΕΙΡΙΔΙΟ ΛΕΙΤΟΥΡΓΙΑΣ ΤΗΣ DYSON.

ΦΡΟΝΤΙΔΑ ΚΑΙ ΣΥΝΤΗΡΗΣΗ ΤΗΣ ΣΥΣΚΕΥΗΣ DYSON

- Μην εκτελείτε εργασίες συντήρησης ή επισκευής που δεν υποδεικνύονται στο παρόν εγχειρίδιο λειτουργίας ή δεν συνιστώνται από τη Γραμμή Βοήθειας της Dyson.
- Πάντα αποσυνδέετε το βύσμα από την πρίζα πριν επιθεωρήσετε τη συσκευή για προβλήματα. Αν η συσκευή δεν λειτουργεί, πρώτα ελέγξτε αν η πρίζα έχει παροχή ηλεκτρικού ρεύματος και αν το βύσμα έχει εισαχθεί σωστά στην πρίζα.

ΛΕΙΤΟΥΡΓΙΑ

- Πριν από τη χρήση, βεβαιωθείτε ότι η συσκευή έχει συναρμολογηθεί πλήρως σύμφωνα με τις οδηγίες. Μην αποσυναρμολογείτε τη συσκευή και μην τη χρησιμοποιείτε χωρίς το δακτύλιο τοποθετημένο.
- Η συσκευή δεν θα λειτουργήσει σε λειτουργία θέρμανσης, εκτός εάν η θερμοκρασία που θα ορίσετε είναι υψηλότερη από τη θερμοκρασία δωματίου.
- Κάθε φορά που επιλέγετε τη λειτουργία θέρμανσης, η συσκευή πραγματοποιεί έναν σύντομο κύκλο βαθμονόμησης. Η ροή του αέρα ελέγχεται αυτόματα κατά τη διάρκεια αυτού του κύκλου. Με την ολοκλήρωση του κύκλου βαθμονόμησης, η συσκευή θα επιστρέψει στην επιλεγμένη ταχύτητα ροής του αέρα.
- Η συσκευή δεν ταλαντώνεται, όταν τα πλήκτρα ελέγχου είναι πατημένα.
- Μην λιπαίνετε κανένα μέρος αυτής της συσκευής.

ΧΕΙΡΙΣΜΟΣ ΧΩΡΙΣ ΤΗΛΕΧΕΙΡΙΣΤΗΡΙΟ

- Πιέστε το πλήκτρο Standby στη συσκευή για να την ενεργοποιήσετε/ απενεργοποιήσετε.
- Πιέστε και κρατήστε πιεσμένο το πλήκτρο standby στη συσκευή για να ρυθμίσετε τη στοχευόμενη θερμοκρασία. Η στοχευόμενη θερμοκρασία θα αυξηθεί στο μέγιστο πριν μειωθεί. Εάν η στοχευόμενη θερμοκρασία ρυθμιστεί στους 0°C, η λειτουργία θα αλλάξει από θέρμανση σε ψύξη.
- Οι λειτουργίες ροής αέρα, διάχυσης και προσωπικής θέρμανσης, και τα χειριστήρια της λειτουργίας ταλάντωσης και χρονόμετρου απενεργοποίησης δεν μπορούν να χρησιμοποιηθούν χωρίς το τηλεχειριστήριο.

ΘΘΟΝΗ LED

- Η οθόνη LED θα σβήσει μετά από 10 δευτερόλεπτα χρήσης (Το κουμπί λειτουργίας δεν σβήνει).
- Για να επαναφέρετε τη λειτουργία, πιέστε οποιοδήποτε πλήκτρο, εκτός του πλήκτρου αναμονής ON/OFF.
- Μην πιέσετε το πλήκτρο αναμονής ON/OFF καθώς η συσκευή θα απενεργοποιηθεί.

ΧΡΟΝΟΔΙΑΚΟΠΤΗΣ ΥΠΝΟΥ

- Για να ρυθμίσετε το χρονοδιακόπτη ύπνου, πατήστε και κρατήστε πατημένο το κουμπί του χρονοδιακόπτη για να επιλέξετε την επιθυμητή χρονική περίοδο. Όταν η χρονική περίοδος φτάσει στο μηδέν, η συσκευή θα περάσει σε κατάσταση αναμονής. Για να ακυρώσετε, αυξήστε τη χρονική περίοδο μέχρι να εμφανιστούν δύο παύλες.
- Η οθόνη LED θα σβήσει μετά από 10 δευτερόλεπτα αδράνειας - πρόκειται για μια λειτουργία εξοικονόμησης ενέργειας και αποτρέπει τις ενοχλήσεις από το φως τη νύχτα.
- Για να επαναφέρετε τη λειτουργία, πιέστε οποιοδήποτε πλήκτρο, εκτός του πλήκτρου αναμονής ON/OFF.
- Όταν ο χρονοδιακόπτης ύπνου είναι ενεργοποιημένος, μην πιέσετε το πλήκτρο αναμονής ON/OFF, καθώς αυτό θα απενεργοποιήσει τη συσκευή και το χρονοδιακόπτη ύπνου.

ΛΕΙΤΟΥΡΓΙΑ ΚΛΙΣΗΣ

- Κρατήστε προσεκτικά τη βάση και το κυρίως σώμα. Γείρετε το δακτύλιο προς τα εμπρός ή προς τα πίσω για την απαιτούμενη γωνία ροής αέρα.

ΑΥΤΟΜΑΤΗ ΠΑΥΣΗ ΛΕΙΤΟΥΡΓΙΑΣ

- Για ασφαλέστερη λειτουργία, αυτή η συσκευή διαθέτει αυτόματους διακόπτες παύσης λειτουργίας, οι οποίοι ενεργοποιούνται σε περίπτωση πτώσης ή υπερθέρμανσης της συσκευής. Εάν ενεργοποιηθούν οι συγκεκριμένοι διακόπτες, αποσυνδέστε τη συσκευή από την πρίζα και αφήστε την να κρυώσει. Πριν θέσετε ξανά τη συσκευή σε λειτουργία, βεβαιωθείτε ότι δεν υπάρχουν εμπόδια κοντά της και ότι η συσκευή είναι τοποθετημένη σε σταθερή, επίπεδη επιφάνεια.
- Στη λειτουργία θέρμανσης, η συσκευή τίθεται αυτόματα στη θέση 'OFF' μετά από 9 ώρες συνεχούς λειτουργίας και επιστρέφει στη λειτουργία standby. Για να επανεκκινήσετε το μηχάνημα, πατήστε το κουμπί τροφοδοσίας είτε στο τηλεχειριστήριο, είτε στη βάση.

ΑΝΤΙΜΕΤΩΠΙΣΗ ΠΡΟΒΛΗΜΑΤΩΝ

- Κωδικός σφάλματος F4, F5, F6: Εάν εμφανιστεί κάποιος από αυτούς στην οθόνη, αποσυνδέστε τη συσκευή από την πρίζα, περιμένετε για 30 έως 60 δευτερόλεπτα ή/και συνδέστε τη συσκευή σε διαφορετική πρίζα. Εάν συνεχίσει να λαμβάνετε τον κωδικό σφάλματος, επικοινωνήστε με τη Γραμμή βοήθειας της Dyson.
- Κωδικός σφάλματος F2, F3, F7: Εάν εμφανιστεί κάποιος από αυτούς στην οθόνη, επικοινωνήστε με τη Γραμμή βοήθειας της Dyson.

ΑΝΤΙΚΑΤΑΣΤΑΣΙΜΑ ΕΞΑΡΤΗΜΑΤΑ

ΑΝΤΙΚΑΤΑΣΤΑΣΗ ΤΩΝ ΜΠΑΤΑΡΙΩΝ



ΠΡΟΣΟΧΗ

- Ξεβιδώστε τη θήκη μπαταριών στο τηλεχειριστήριο. Χαλαρώστε τη βάση και τραβήξτε για να αφαιρέσετε τη μπαταρία.
- Μην τοποθετήσετε τις μπαταρίες ανάποδα και μην τις βραχυκυκλώσετε.
- Μην επιχειρήσετε να αποσυρμολογήσετε ή να φορτίσετε τις μπαταρίες. Κρατήστε τις μακριά από τη φωτιά.
- Επανατοποθετείτε πάντα τις βίδες στο τηλεχειριστήριο.
- Κατά την εγκατάσταση νέων μπαταριών (τύπος μπαταρίας CR 2032), ακολουθείτε τις οδηγίες του κατασκευαστή των μπαταριών.
- Περιορισμένη λειτουργικότητα είναι διαθέσιμη χωρίς το τηλεχειριστήριο (βλ. «Χειρισμός χωρίς τηλεχειριστήριο»).

ΜΗ ΠΛΕΝΟΜΕΝΗ ΜΟΝΑΔΑ ΦΙΛΤΡΟΥ

- Η μονάδα φίλτρου δεν πλένεται και δεν ανακυκλώνεται.
- Για να αντικαταστήσετε τη μονάδα φίλτρου, ακολουθήστε τα βήματα που υποδεικνύονται.
- Η μη αντικατάσταση του φίλτρου όταν σας ζητηθεί μπορεί να οδηγήσει σε αλλαγές στην απόδοση του προϊόντος και την εμφάνιση.
- Μπορείτε να προμηθευτείτε νέα μονάδα φίλτρου στη διεύθυνση www.dyson.com/filter.

ΠΛΗΡΟΦΟΡΙΕΣ ΑΠΟΡΡΙΨΗΣ

- Τα προϊόντα της Dyson κατασκευάζονται από υψηλής ποιότητας ανακυκλώσιμα υλικά. Φροντίστε για την υπεύθυνη απόρριψη του προϊόντος και την ανακύκλωση των εξαρτημάτων του, εάν είναι εφικτό.
- Η απόρριψη ή η ανακύκλωση της μπαταρίας πρέπει να γίνεται με βάση τις κατά τόπους θεσμικές διατάξεις ή τους ανάλογους κανονισμούς.
- Η σήμανση αυτή υποδεικνύει ότι το προϊόν αυτό δεν θα πρέπει να απορρίπτεται μαζί με τα υπόλοιπα οικιακά απόβλητα σε όλη την Ε.Ε. Για την αποτροπή πιθανής μόλυνσης του περιβάλλοντος ή βλάβης της ανθρώπινης υγείας, από τη μη ελεγχόμενη απόρριψη των αποβλήτων, ανακυκλώστε τη συσκευή με υπεύθυνο τρόπο προάγοντας τη διατήρηση της χρήσης των πρώτων υλών. Για την επιστροφή της μεταχειρισμένης σας συσκευής, χρησιμοποιήστε τα συστήματα συλλογής και επιστροφής ή επικοινωνήστε με τον έμπορο από τον οποίο αγοράσατε το προϊόν. Αυτοί μπορούν να ανακυκλώσουν το προϊόν με ασφαλή για το περιβάλλον τρόπο.
- Φυλάξτε τις χρησιμοποιημένες μπαταρίες μακριά από παιδιά, καθώς συσσωρεύουν και αποτελούν κίνδυνο για τα παιδιά σε περίπτωση κατάποσης.
- Η μονάδα φίλτρου δεν πλένεται και δεν ανακυκλώνεται.
- Απορρίψτε το κορεσμένο φίλτρο σύμφωνα με τις τοπικές διατάξεις ή κανονισμούς.
- Η μπαταρία θα πρέπει να αφαιρείται από το προϊόν πριν από την απόρριψή του.

ΟΡΟΙ ΚΑΙ ΠΡΟΫΠΟΘΕΣΕΙΣ ΕΓΓΥΗΣΗΣ

ΕΞΥΠΗΡΕΤΗΣΗ ΠΕΛΑΤΩΝ

ΕΥΧΑΡΙΣΤΟΥΜΕ ΠΟΥ ΕΠΙΛΕΞΑΤΕ ΕΝΑ ΑΠΟ ΤΑ ΠΡΟΪΟΝΤΑ DYSON

Για τυχόν απορίες σχετικά με τα προϊόντα Dyson, καλέστε τη γραμμή εξυπηρέτησης πελατών της Dyson, αναφέροντας τον αριθμό σειράς, την ημερομηνία και το κατάστημα αγοράς. Οι περισσότερες ερωτήσεις απαντώνται τηλεφωνικά από το προσωπικό του Τμήματος Εξυπηρέτησης Πελατών Dyson. Εναλλακτικά επισκεφθείτε το www.gr.dyson.com για online βοήθεια, γενικές συμβουλές και χρήσιμες πληροφορίες για Dyson. Ο αριθμός σειράς αναγράφεται στη βάση της συσκευής. Αν η συσκευή σας χρειάζεται επισκευή, καλέστε τη Γραμμή Εξυπηρέτησης πελατών της Dyson, για να ενημερωθείτε για τις επιλογές που σας παρέχουμε. Αν η συσκευή σας είναι εντός εγγύησης και το είδος της επισκευής καλύπτεται από αυτή, δεν θα υπάρξει καμία οικονομική επιβάρυνση.

ΕΓΓΡΑΦΗ ΚΑΤΟΧΟΥ ΠΡΟΪΟΝΤΟΣ DYSON

Για την ταχύτερη και αποτελεσματικότερη εξυπηρέτησή σας, παρακαλούμε να εγγραφείτε ως κάτοχος συσκευής Dyson. Η εγγραφή γίνεται με τους εξής τρεις τρόπους:

- Τηλεφωνικά στην γραμμή βοήθειας Dyson στο 800 111 3500.
 - Με τη συμπλήρωση του εσώκλειστου εντύπου και την ταχυδρομική αποστολή του.
- Με αυτόν τον τρόπο κατοχυρώνετε ως κάτοχος προϊόντος Dyson σε περίπτωση απώλειας της εγγύησης και μας δίνετε τη δυνατότητα επικοινωνίας μαζί σας σε περίπτωση ανάγκης.

ΠΕΡΙΟΡΙΣΜΕΝΗ ΕΓΓΥΗΣΗ 2 ΕΤΩΝ

ΟΡΟΙ ΚΑΙ ΠΡΟΫΠΟΘΕΣΕΙΣ ΙΣΧΥΟΣ ΤΗΣ ΠΕΡΙΟΡΙΣΜΕΝΗΣ ΕΓΓΥΗΣΗΣ 2 ΕΤΩΝ ΤΗΣ DYSON

ΤΙ ΚΑΛΥΠΤΕΙ Η ΕΓΓΥΗΣΗ

- Την επισκευή ή αντικατάσταση της ηλεκτρικής συσκευής (κατά την κρίση της Dyson ή των εξουσιοδοτημένων αντιπροσώπων της) σε περίπτωση αστοχίας υλικών, κακής συναρμολόγησης ή δυσλειτουργίας, που ισχύει για 2 χρόνια από την ημερομηνία αγοράς, (σε περίπτωση που κάποιο ανταλλακτικό έχει καταργηθεί ή είναι εκτός παραγωγής, η Dyson ή οι εξουσιοδοτημένοι συνεργάτες της θα το αντικαταστήσουν με ένα λειτουργικά εναλλακτικό είδος).
- Στις περιπτώσεις όπου η παρούσα συσκευή πωλείται εκτός ΕΕ, η παρούσα εγγύηση ισχύει μόνο εφόσον η συσκευή χρησιμοποιείται εντός της χώρας στην οποία πωλήθηκε.
- Στις περιπτώσεις όπου η παρούσα συσκευή πωλείται εντός της ΕΕ, η παρούσα εγγύηση ισχύει μόνο (i) εάν η συσκευή χρησιμοποιείται στη χώρα στην οποία

πωλήθηκε ή (ii) εάν η συσκευή χρησιμοποιείται στην Αυστρία, το Βέλγιο τη Γαλλία, Γερμανία, Ιρλανδία, Ιταλία, Ολλανδία, Ισπανία ή Ηνωμένο Βασίλειο και το ίδιο μοντέλο με αυτή τη συσκευή πωλείται στην ίδια ονομαστική τάση στη σχετική χώρα.

ΤΙ ΔΕΝ ΚΑΛΥΠΤΕΙ Η ΕΓΓΥΗΣΗ

- Ανταλλακτικά φίλτρα. Το φίλτρο της συσκευής δεν καλύπτεται από την εγγύηση. Η Dyson δεν εγγυάται την επισκευή ή αντικατάσταση ενός προϊόντος, όταν το ελάττωμα οφείλεται σε:
- Ζημίες που προκαλούνται από τη μη εκτέλεση της συνιστώμενης συντήρησης της συσκευής.
- Τυχαία βλάβη ή φθορά που προκλήθηκε από αμέλεια, απροσεξία, από λανθασμένο χειρισμό ή οποιαδήποτε άλλη χρήση της ηλεκτρικής συσκευής που δεν είναι συμβατή με τις οδηγίες χρήσης της Dyson.
- Χρήση της συσκευής για άλλο σκοπό πέραν του οικιακού καθαρισμού.
- Συναρμολόγηση ή εγκατάσταση εξαρτημάτων με τρόπο μη συμβατό με τις οδηγίες της Dyson.
- Χρήση ανταλλακτικών και αξεσουάρ που δεν ανήκουν στα Γνήσια Εξαρτήματα Dyson.
- Ελαττωματική εγκατάσταση (εξαιρούνται οι εγκαταστάσεις που πραγματοποιήθηκαν από την Dyson ή τον εξουσιοδοτημένο της αντιπρόσωπο).
- Επισκευές και μετατροπές που πραγματοποιήθηκαν από τρίτους και όχι από την Dyson ή τους εξουσιοδοτημένους αντιπροσώπους της.
- Φραξίματα - παρακαλούμε ανατρέξτε στις εικόνες και την ενότητα 'Καθαρισμός Φραξίματος' σε αυτό το εγχειρίδιο DYSON, για λεπτομέρειες σχετικά με τον έλεγχο και τον καθαρισμό από φραξίματα.
- Φυσιολογική φθορά από τη χρήση (π.χ. ασφάλεια κ.λπ.).
- Μείωση του χρόνου εκφόρτισης της μπαταρίας λόγω παιδιότητας ή χρήσης (όπου αυτό εφαρμόζεται).
Αν έχετε αμφιβολίες σχετικά με το τι καλύπτεται από την εγγύησή σας, επικοινωνήστε με την γραμμή βοήθειας της Dyson.

ΟΙ ΟΡΟΙ ΚΑΛΥΨΗΣ ΣΥΝΟΠΤΙΚΑ

- Η εγγύηση τίθεται σε ισχύ από την ημερομηνία αγοράς (ή την ημερομηνία παράδοσης της συσκευής, όταν η τελευταία γίνει σε δεύτερο χρόνο).
- Η επίδειξη της απόδειξης αγοράς / παράδοσης (είτε της αυθεντικής αλλά είτε οποιοδήποτε άλλου σχετικού εγγράφου) είναι απαραίτητη πριν πραγματοποιηθεί οποιαδήποτε εργασία επισκευής στη συσκευή σας.
- Χωρίς τα ανωτέρω αποδεικτικά, οι εργασίες επισκευής θα χρεώνονται. Για το λόγο αυτό, συνιστάται η διατήρηση της απόδειξης ή του δελτίου παράδοσης.
- Όλες οι εργασίες/επιδιορθώσεις πραγματοποιούνται αποκλειστικά από την Dyson ή τους εξουσιοδοτημένους αντιπροσώπους της.
- Η επισκευή ή αντικατάσταση της ηλεκτρικής συσκευής που καλύπτεται με εγγύηση δεν παρατείνει τη συνολική διάρκεια της εγγύησης.
- Η εγγύηση παρέχει επιπλέον προνόμια και δεν επηρεάζει τα νομοθετημένα δικαιώματα του καταναλωτή.

ΣΗΜΑΝΤΙΚΕΣ ΠΛΗΡΟΦΟΡΙΕΣ ΠΡΟΣΤΑΣΙΑΣ ΔΕΔΟΜΕΝΩΝ

- Κατά την εγγραφή του προϊόντος Dyson:
- Θα χρειαστεί να μας παράσχετε βασικά στοιχεία επικοινωνίας για την εγγραφή του προϊόντος σας και για να μας επιτρέψετε να υποστηρίξουμε την εγγύησή σας.
- Κατά την εγγραφή σας, θα έχετε τη δυνατότητα να επιλέξετε κατά πόσο θα λαμβάνετε μηνύματα επικοινωνίας από εμάς. Εάν επιλέξετε να λαμβάνετε μηνύματα επικοινωνίας από την Dyson, θα λαμβάνετε λεπτομέρειες ειδικών προσφορών και ειδήσεις των τελευταίων καινοτομιών μας. Σε καμία περίπτωση δεν θα προβούμε σε πώληση των πληροφοριών σας σε τρίτα μέρη και θα χρησιμοποιήσουμε τις πληροφορίες που κοινοποιείτε σε εμάς αποκλειστικά σύμφωνα με τα όσα ορίζονται από τις πολιτικές απορρήτου μας, στις οποίες μπορείτε να ανατρέξετε μέσω του ιστότοπού μας privacy.dyson.com

HU

A DYSON KÉSZÜLÉK HASZNÁLATA

KÉRJÜK, HOGY MIELŐTT TOVÁBBLÉP, OLVASSA EL A DYSON MŰKÖDTETÉSI KÉZIKÖNYVÉBEN A „FONTOS BIZTONSÁGI ÖVINTÉZKEDÉSEK” CÍMŰ RÉSZT.

A DYSON KÉSZÜLÉK KARBANTARTÁSA

- Ne hajtson végre semmilyen olyan karbantartási vagy javítási munkálatot, amely nem szerepel a Dyson működtetési kézikönyvében, vagy amelyet nem a Dyson Ügyfélszolgálat javasolt.
- Mindig húzza ki a hálózati tápkábelt, mielőtt megvizsgálja a készüléket. Ha a készülék nem működik, először mindig ellenőrizze, hogy van-e hálózati feszültség a konnektorban, és hogy a tápkábel megfelelően csatlakozik-e az aljzatba.

KEZELÉS

- Használat előtt ellenőrizze, hogy a készülék az utasítások szerint van összeállítva. A készüléket ne szerelje szét és ne használja leszerelt hőlégbefúvónál.
- A készülék csak akkor működik, ha a célhőmérséklet meghaladja a szobahőmérsékletet.
- A rövid beállítási eljárásra a fűtő üzemmód minden kiválasztásakor sor kerül. Az eljárás alatt a légáramlás szabályozása automatikus. Miután a beállítási eljárás befejeződött, ismét a kiválasztott légáramlási sebesség lép érvénybe.
- A szabályozó gombok használatakor a készülék nem mozog.
- A kenés a készülék minden részének esetében tilos.

IRÁNYÍTÁS TÁVVEZÉRLŐ NÉLKÜL

- A készülék be- vagy kikapcsolásához nyomja meg a készülék tápellátás gombját.

- A célhőmérséklet beállításához nyomja meg és tartsa lenyomva a készülék készenléti kapcsolóját. A célhőmérséklet értéke a maximumig nő, majd csökkenni kezd. Ha a célhőmérsékletet 0 °C-ra állítja be, a készülék fűtő üzemmódról hűtő üzemmódra vált.
- A légáramlásos, a szórt és személyes fűtési mód, valamint az oszcilláló funkció és a kikapcsolási időzítő csak a távirányítóval működtethető.

LED KIJELZŐ

- A LED kijelző 10 másodpercnyi követően elhomályosodik (A bekapcsoló gomb nem homályosodik el)
- Az újra aktiváláshoz nyomja meg bármelyik a Ki-/Bekapcsoló gombtól eltérő gombot.
- Ne nyomja meg a Ki-/Bekapcsoló gombot, mert azzal kikapcsolja a készüléket.

KIKAPCSOLÁSI IDŐZÍTŐ

A kikapcsolási időzítő beállításához nyomja meg és tartsa nyomva az időzítő kapcsolót, és válassza ki a kívánt időtartamot. Amikor az idő lecsökken nullára, a készülék készenléti üzemmódba vált. A funkció kikapcsolásához növelje az időtartamot, amíg meg nem jelenik két vonal.

- A LED kijelző 10 másodperc inaktivitás után, energiatakarékossági célból és a zavaró fények elkerülése érdekében kikapcsol.
- Az újra aktiváláshoz nyomja meg bármelyik a Ki-/Bekapcsoló gombtól eltérő gombot.
- Amikor az időzítő be van kapcsolva, ne nyomja meg a Ki-/Bekapcsoló gombot, mert kikapcsolja a készüléket, ezzel együtt az időzítőt is.

DÖNTÉSI FUNKCIÓ

- Óvatosan fogja meg a készülék talpát és törzsét. Döntse előre vagy hátra a hőlégbefűtőt a légáramlás kívánt szögének beállításához.

AUTOMATIKUS BIZTONSÁGI KAPCSOLÓ

- A készülék a biztonságos használat érdekében automatikus biztonsági kapcsolóval rendelkezik, amely akkor lép működésbe, ha a készülék felborul vagy túlmelegszik. Ha a kapcsoló működésbe lép, áramtalanítsa a készüléket, és hagyja lehűlni. Ismételt bekapcsolása előtt ellenőrizze a készüléket.
- Fűtő üzemmódban a készülék 9 óra folyamatos használat után automatikusan kikapcsol, és készenléti állapotba lép. A készülék újraindításához nyomja meg a ki-/bekapcsoló gombot a távirányítón vagy a talpon.

HIBAELHÁRÍTÁS

- F4, F5 és F6 hibakód: Ha a kijelzőn ezen hibakódok valamelyike jelenik meg, áramtalanítsa a készüléket, várjon 30–60 másodpercet, és/vagy csatlakoztassa a készüléket másik hálózati csatlakozóaljzathoz. Ha a készülék továbbra is hibakódot jelenít meg, forduljon a Dyson ügyfélszolgálatához.
- F2, F3 és F7 hibakód: Ha a kijelzőn ezen hibakódok valamelyike jelenik meg, forduljon a Dyson ügyfélszolgálatához.

CSERÉLHETŐ ALKATRÉSZEK

AZ ELEM CSERÉJE



VIGYÁZAT

- Csavarja ki a távvezérlő elemtartójának csavarját. Mozgassa meg és húzza ki a tartót az elem eltávolításához.
- Ne helyezze be fordítva, és ne zárja rövidre az elemeket.
- Ne próbálja szétszedni vagy feltölteni az elemeket. Tartsa távol nyílt lángtól.
- Mindig csavarozza vissza a távirányítóba a csavarokat.
- Új elem behelyezésekor kövesse a gyártó utasításait (CR 2032 típusú elem).
- A távvezérlő nélkül korlátozottan működtetheti a készüléket (lásd: „Írányítás távvezérlő nélkül”).

NEM MOSHATÓ SZŰRŐEGYSÉG

- A szűrőegység nem mosható és nem újrahasonosítható.
- A szűrőegység cseréjéhez kövesse a bemutatott lépéseket.
- Ha nem cseréli ki a szűrőt, amikor erre utaló jelzést kap, megváltozhat a termék teljesítménye és megjelenése.
- Új szűrőegységet a www.dyson.com/filter weboldalon rendelhet.

ÁRTALMATLANÍTÁSI TUDNIVALÓK

- A Dyson termékei nagymértékben újrahasonosítható anyagokból készülnek. Kérjük, készülékét körültekintően selejtezze le, és lehetőleg gondoskodjon az újrahasonosításáról.
- Az akkumulátort a helyi előírásoknak megfelelően ártalmatlanítsa vagy hasznosítsa újra.
- Ez a jelzés azt mutatja, hogy a terméket az EU-ban nem szabad más háztartási hulladékkal együtt kidobni. Az ellenőrizetlen hulladéklerakásnak a környezetre vagy az emberi egészségre esetlegesen gyakorolt negatív hatását megelőzendő felelősségteljesen gondoskodjon a leselejtezésről, hogy elősegítse az anyagi források újrahasonosítását. A használt készülék visszajuttatásához vegye igénybe a visszaviteli és gyűjtési rendszert, vagy forduljon ahhoz a kereskedőhöz, akinél a terméket vásárolta. A kereskedő gondoskodni fog a termék környezetre ártalmatlan módon történő újrahasonosításáról.
- A használt elemeket tartsa távol gyermekektől, mert lenyelés esetén a lemerült elemek is okozhatnak súlyos egészségkárosodást.
- A szűrőegység nem mosható és nem újrahasonosítható.
- A használt szűrőegységet a helyi szabályozásnak és előírásoknak megfelelően hulladékkezelje.
- Mielőtt a terméket leselejtezi, távolítsa el belőle az elemet.

GARANCIÁLIS FELTÉTELEK

A DYSON ÜGYFÉLSZOLGÁLATA

KÖSZÖNJÜK, HOGY A DYSON KÉSZÜLÉKÉT VÁLASZTOTTA.

Miután regisztrált a 2 éves ingyenes garanciára, Dyson készülékére 2 éves alkatrész- és javítási garanciát nyújtunk a vásárlás napjától kezdődően, a garanciális feltételekben leírtak szerint. Ha kérdése van Dyson készülékével kapcsolatban, hívja a Dyson ügyfélszolgálatát, és adja meg a készülék sorozatszámát, valamint a vásárlás helyét és időpontját. A legtöbb kérdés megválaszolható telefonon, az ügyfélszolgálat felkészült munkatársainak segítségével.

Kérjük, látogasson el a www.dyson.com.hu oldalra, ahol többek között a következőket találja: online segítség, általános tippek és hasznos információk a Dysonról.

A sorozámot a készülék alján találja meg.

Ha Dyson készüléke javításra szorul, hívja a Dyson ügyfélszolgálatát, hogy megbeszélhessük a lehetőségeket. Ha Dyson készüléke még garanciális, és abba az adott javítás is beletartozik, a javítás térítésmentes.

KÉRJÜK, REGISZTRÁLJA A TULAJDONÁBAN LÉVŐ DYSON KÉSZÜLÉKET

Ahhoz, hogy gyors és hatékony segítséget tudjunk Önnek nyújtani, kérjük, regisztrálja a Dyson készülékét. Ezt a következőképpen teheti meg:

- Hívja fel telefonon a Dyson ügyfélszolgálatát a 36 1 248 0095 számon.
- Töltse ki a mellékelt űrlapot, és küldje el nekünk postán.

Ezzel megerősíti azt, hogy Dyson készülékének Ön a tulajdonosa, ami probléma esetén hasznos, valamint lehetővé teszi számunkra, hogy szükség esetén kapcsolatba lépjünk Önnel.

2 ÉVES KORLÁTOZOTT GARANCIA

A DYSON 2 ÉVES KORLÁTOZOTT GARANCIA FELTÉTELEI

MIT FEDEZ

- Az ingyenes szerelési költséget vagy a készülék ingyenes alkatrész cseréjét (Dyson szerviz belátása szerint), amennyiben valamely alkatrész vagy funkció meghibásodása, illetve gyártási hiba következtében a porszívója nem működik megfelelően a megrendelést vagy kiszállítást követő 2 éven belül (ha valamely alkatrész már nem kapható, akkor a Dyson egy funkciójában megfelelő cserealkatrésszel pótolja azt).
- Ha a készüléket az EU-n kívül értékesítik, akkor a garancia csak akkor érvényes, ha azt az értékesítés országában használják.
- Ha a készüléket az EU-n belül értékesítik, akkor a garancia csak akkor érvényes, ha azt (i) az értékesítés országában használják vagy (ii) azt Ausztriában, Belgiumban, Franciaországban, Németországban, Írországon, Olaszországban, Hollandiában, Spanyolországban vagy az Egyesült Királyságban használják, és ha az adott országban ezzel a termékkel azonos névleges feszültségű terméket forgalmazunk.

AMIT NEM FEDEZ:

- Cserélhető szűrők. A garancia nem terjed ki a készülék szűrőjére. A Dyson által vállalt termékjavítási vagy cseregarancia nem vonatkozik az alábbi esetekre:
 - A készülék javasolt karbantartásának elmulasztásából eredő károk.
 - Baleset következtében történt meghibásodások, gondatlan vagy nem rendeltetésszerű, a használati útmutatóban leírtakkal ellentéző használat miatt bekövetkezett meghibásodások.
 - A ventilátor elhasználódását, amennyiben az bármilyen nem háztartási, nem rendeltetésszerű használat miatt következik be.
 - Olyan meghibásodások, melyek a ventilátor hibás, nem a használati útmutatóban leírtak szerinti összeszereléséből adódnak.
 - Olyan alkatrészek és kiegészítők használatából adódó károsodások, melyek nem eredeti Dyson termékek.
 - Hibás beszerelés (kivéve, ha azt a Dyson hivatalos márkaszervize végezte).
 - Nem a Dyson, vagy a Dyson hivatalos márkaszervize által végzett javítások.
 - Eltömődések, lsd. jelen használati utasítás "Eltömődés megszüntetése" részénél.
 - Normál elhasználódás és kopás (pl. biztosíték stb.).
 - Az elem korából vagy használatából adódó lemerülési ideje csökkenhet (adott esetben).
- Ha kétségei vannak azzal kapcsolatban, hogy mit fedez a garancia, forduljon a Dyson ügyfélszolgálatához.

TOVÁBBI TUDNIVALÓK

- A garancia a vásárlást követően életbe lép (amennyiben az áru átvétele a megrendelést követő későbbi időpontban történik, úgy az átvétel időpontját kell figyelembe venni).
- Kérjük, őrizze meg a garancialevelet és a vásárlást igazoló bizonylatot, és még a javítás megkezdése előtt mutassa azt be a márkaszerviz munkatársának, egyébként a javítás a szerviz munkáját köteles felszámolni.
- Minden javítási munkát a Dyson, vagy szerződött partnere fog elvégezni az Ön készülékén.
- Minden a javítás alatt eltávolított majd pótolta alkatrész a Dyson tulajdonába kerül.
- A Dyson által elvégzett garanciális javítások nem járnak a garancia időtartamának meghosszabbításával.
- A garancia plusz szolgáltatásokat jelent és nem befolyásolja a vásárló alapvető törvény adta jogait.

FONTOS ADATVÉDELMI INFORMÁCIÓK

A megvásárolt Dyson termék regisztrálásakor:

- Meg kell adnia az alapvető kapcsolattartási adatait, hogy regisztrálhassa a terméket, és lehetővé tegye számunkra a garanciavállalást.
- Regisztráláskor választhat, hogy szeretne-e hírleveleket kapni tőlünk. Ha feliratkozik a Dyson hírleveleire, el fogjuk küldeni Önnek a különleges

a jānlatatīnkkal ēs a legūjabb innovāciōnkkal kapcsolatos rēszletes tājēkozatāsokak ēs hīreket. Adatait soha nem ērtēkesitūjūkk harmadīk felekknek, ēs az Ōn āltal megadott adatokat kīzārōlaga a webhelyūnkōn elērhetō adātvedelmi szabālyzatban foglaltakknak megfēlelōen hasznāljūkk. [privacy.dyson.com](https://www.privacy.dyson.com)

LV

DYSON IERĪCES LIETOŠANA

LŪDZU, IZLASIET SADAĻU "SVARĪGAS DROŠĪBAS NORĀDES" ŠAJĀ DYSON LIETOŠANAS ROKASGRĀMATĀ, PIRMS RĪKOTIES TĀLĀK.

DYSON IERĪCES KOPŠANA

- Neveiciet citu apkopi vai remontu, kā vien šajā Dyson lietošanas rokasgrāmatā norādīto vai Dyson palīdzības dienesta ieteikto.
- Vienmēr atvienojiet kontaktdakšu no sprieguma, pirms veikt problēmu pārbaudi. Ja ierīce nedarbojas, vispirms pārliedcinieties, vai elektrības kontaktlīdgdzā pienāk spriegums un vai kontaktdakša ir pareizi iesprausta kontaktlīdgdzā.

LIETOŠANA

- Pārliedcinieties, ka ierīce ir pilnībā samontēta, saskaņā ar lietošanas norādēm. Neizjauciet ierīci un neizmantojiet ierīci bez cilpas pastiprinātāja.
- Ierīce nedarbojas apsildes režīmā, ja vien iestatītā temperatūra nav augstāka par istabas temperatūru.
- Katru reizi, izvēloties apsildes režīmu, ierīce veic īsu kalibrēšanas ciklu. Šī cikla laikā gaisa plūsma tiek kontrolēta automātiski. Kad kalibrēšanas cikls ir pabeigts, ierīce atgriežas uz iestatīto gaisa plūsmas ātrumu.
- Ierīce neveic svārstības, kamēr tiek spiestas vadības pogas.
- Neēļojiet nevienu šīs ierīces daļu.

VADĪBA BEZ TĀLVADĪBAS PULTS

- Nospiediet ieslēgšanas pogu uz ierīces, lai to ieslēgtu/izslēgtu.
- Nospiediet un turiet gaidīšanas režīma pogu, lai noregulētu iestatīto temperatūru. Iestatītā temperatūra palielināsies līdz maksimālajai, un tad samazināsies. Ja iestatītā temperatūra ir noregulēta uz 0 °C, tā pārslēgsies no sildīšanas uz dzesēšanas režīmu.
- Gaisa plūsmu, izkildēto vai koncentrēto sildīšanas režīmu, svārstību režīmu un izslēgšanas taimeris nevar vadīt bez tālvadības pults.

LED DISPLEJS

- LED displejs aptumšosies 10 sekundes pēc lietošanas (ieslēgšanas poga neaptumšojas).
- Nospiediet kādu pogu, izņemot pogu Gaidīšanas režīms IESL./IZSL., lai aktivizētu displeju.
- Nespiediet pogu Gaidīšanas režīms IESL./IZSL., jo tas izslēgs ierīci.

IZSLĒGŠANAS TAIMERIS

Ja vēlaties iestatīt miega taimeris, nospiediet un turiet nospiešu taimera pogu, lai atlasītu vēlamo laiku. Kad laika atskaite nonāks līdz nullei, ierīce pārslēgsies gaidīšanas režīmā. Lai atceltu, palieliniet laiku, līdz redzamas divas svītras.

- LED displejs aptumšosies 10 sekundes pēc lietošanas, — tā ir enerģijas taupīšanas funkcija un novērš izgaismošanu naktīs laikā.
- Nospiediet kādu pogu, izņemot pogu Gaidīšanas režīms IESL./IZSL., lai aktivizētu displeju.
- Kad izslēgšanas taimeris ir ieslēgts, nospiediet pogu Gaidīšanas režīms IESL./IZSL., jo tas izslēgs ierīci un arī atslēgs izslēgšanas taimeris.

PIELIEKŠANAS FUNKCIJA

- Uzmanīgi turiet pamatni un galveno korpusu. Paliēdciē pastiprinātāja uz priekšu vai uz aizmuguri, lai iegūtu nepieciešamo gaisa plūsmas leņķi.

AUTOMĀTISKĀ IZSLĒGŠANĀS

- Jūs drošības nolūkā šīs ierīces ir aprīkotas ar automātiskiem izslēgšanās slēdžiem, ja tā apgāžas vai pārkarst. Nostrādājot aizsardzības slēdžiem, atvienojiet ierīci no sprieguma un ļaujiet tai atdzist. Pirms atkārtotas ierīces ieslēgšanas, pārbaudiet un iztīriet jēbkādus nosprostojumus un pārliēdcinieties, ka ierīce atrodas uz stabilas līdzēnas virsmas.
- Sildīšanas režīmā ierīce automātiski izslēgsies pēc 9 stundām nepārtrauktas lietošanas un atgriezīsies gaidīšanas režīmā. Lai atiestatītu ierīci, nospiediet ieslēgšanas pogu uz tālvadības pults vai uz ierīces pamatnes.

TRAUCĒJUMMEKLĒŠANA

- Kļūdu kodi F4, F5, F6 Parādōties uz displeja kādam no šiem kļūdu kodiem, atvienojiet ierīci no sprieguma, nogaidiet 30–60 sekundes un/vai mēģiniet pieslēgt to citai kontaktlīdgdzai. Ja kļūdas kods joprojām parādās, sazinieties ar Dyson palīdzības dienestu.
- Kļūdu kodi F2, F3, F7 Parādōties kādam no šiem kļūdu kodiem, sazinieties ar Dyson palīdzības dienestu.

MAINĀMĀS DAĻAS

BATERIJU NOMAIŅA

BRĪDINĀJUMS

- Atskrūvējiet tālvadības pults bateriju nodalījumu. Atbrīvojiet pamatni un pavelciē, lai izņemtu bateriju.
- Neuzstādiē baterijas otrādā, neradiē īssavienojumu.
- Nemēģiniet baterijas izjaukt vai uzlādēt. Turiet atstātus no uguns.
- Vienmēr ieskrūvējiet atpakaļ skrūvi tālvadības pultī.

- Ieviejojiet jaunas baterijas (baterijas veids: CR 2032), ievērojiet bateriju ražotāja norādes.
- Bez tālvadības pults ir pieejama ierobežota funkcionalitāte (skatīt "VADĪBA BEZ TĀLVADĪBAS PULTS").

NEMAZGĀJAMS FILTRA MEZGLS

- Jūs filtra mezgls nav mazgājams un nav atkārtoti lietojams.
- Lai nomaiņātu filtra mezglu, veiciē tālāk norādītās darbības.
- Nenomainot filtru, kad tas nepieciešams, var manīties produkta veikspēja un izskats.
- Jaunu filtru var iegādāties vietnē www.dyson.com/filter.

UTILIZĀCIJAS INFORMĀCIJA

- Dyson produkti ir radīti no augstas kvalitātes pārstrādājamiem materiāliem. Veiciē utilizāciju, kur iespējams.

- Utilizējiet vai pārstrādājiet bateriju saskaņā ar vietējām norādēm vai likumdošanu.



Šis marķējums norāda, ka šo produktu ES teritorijā nedrīkst izmest kopā ar citiem mājsaimniecības atkritumiem. Lai novērstu iespējamo nekontrolētu atkritumu radīto kaitējumu videi vai cilvēku veselībai, utilizējiet produktu atbildīgā veidā, veicinot materiāla resursu ilgtspējīgu, atkārtotu lietošanu. Lai atgrieztu jūsu lietoto ierīci, izmantojiet atgriešanas vai savākšanas sistēmas vai sazinieties ar pārdevēju, kur iegādājāties šo produktu. Tie var nogādāt šo produktu videi drošas pārstrādes vietā.

- Glabājiet izmantotās baterijas bērniem nepieejamā vietā, jo tās joprojām var būt kaitīgas, ja tiek norītas.
- Jūs filtra mezgls nav mazgājams un nav atkārtoti lietojams.
- Utilizējiet izmantoto filtru saskaņā ar vietējām norādēm vai likumdošanu.
- Pirms utilizācijas no produkta ir jāizņem baterija.

GARANTIJAS NOTEIKUMI UN NOSACĪJUMI

DYSON KLIENTU APKALPOŠANA

PALDIES, KA IZVĒLĒJĀTIES IEGĀDĀTIES DYSON IERĪCI.

Pēc reģistrēšanās 2 gadu bezmaksas garantijai Dyson ierīcei būs piemērojams garantijas segums, kas atbilstoši garantijas noteikumiem segs ierīces daļu un ražošanas defektus 2 gadu laikā no ierīces iegādes datuma. Ja jums ir jautājumi par Dyson ierīci, sazinieties ar Dyson palīdzības dienestu, norādot ierīces sērijas numuru un informāciju par ierīces iegādes vietu un datumu. Apmācītie Dyson palīdzības dienesta darbinieki spēj palīdzēt atrisināt vairumu jautājumu pa tālruni.

Vai arī apmeklējiet vietni www.dyson.com un skatiet tiešsaistes palīdzību, vispārīgus padomus un noderīgu informāciju par Dyson ierīcēm.

Ierīces sērijas numurs ir norādīts uz raksturlielumu plāksnes, kas piestiprināta uz ierīces pamatnes.

Ja jūsu Dyson ierīcei nepieciešama apkope, sazinieties ar Dyson palīdzības dienestu, lai mēs varētu apspriest pieejamos variantus. Ja jūsu Dyson ierīces garantijā ir iekļauts remonts, tas tiks veikts bez maksas.

LŪDZU, REĢISTRĒJIETIES KĀ DYSON IERĪCES ĪPAŠNIEKS

Lai palīdzētu nodrošināt jums ātru un efektīvu servisu, lūdzu, reģistrējieties kā Dyson ierīces īpašnieks. Ir trīs veidi, kā to paveikt:

- tiešsaistē www.dyson.com/register.
- aizpildot komplektā iekļauto veidlapu un atsūtiet to mums pa pastu. Apmācīto informācija zaudējuma gadījumā tas apliecinās, ka esat Dyson ierīces īpašnieks, un mēs varēsim sazināties ar jums, ja nepieciešams.

IEROBEŽOTA 2 GADU GARANTĪJA

DYSON IEROBEŽOTĀS 2 GADU GARANTĪJAS NOTEIKUMI UN NOSACĪJUMI

KAS IR IEKĻAUTS

- Jūs Dyson iekārtas remonts vai aizstāšana (pēc Dyson ieskats), ja tā tiek defektēta nekvalitatīvu materiālu vai ražošanas procesa vai darbības kļūmju dēļ 2 gadu laikā no iegādes vai piegādes datuma (ja jēbkāda no daļām vairs nav pieejama vai vairs netiek ražota, Dyson aizstās to ar funkcionējošu aizstājōšu daļu).
- Ja iekārta ir pārdota ārpus ES robežām, šīs garantijas būs derīga tikai, ja iekārta tiek lietota valstī, kurā tā tika pārdota.
- Ja šīs iekārta ir pārdota ES teritorijā, šīs garantijas būs spēkā, (i) ja ierīce tiek lietota valstī, kurā tā tika pārdota, vai (ii) ja iekārta tiek lietota Austrijā, Beļģijā, Francijā, Vācijā, Īrijā, Itālijā, Nīderlandē, Spānijā vai Apvienotajā Karalistē, un tas pats iekārtas modelis ar tādu pašu spriegumu tiek pārdots attiecīgajā valstī.

KAS NAV IEKĻAUTS

- Nomaīņas filtri. Ierīces filtru nomaīņa nenotiek garantijas ietvaros. Dyson negarantē produkta remontu vai nomaīņu, ja defekts radies šādu iemeslu dēļ:
 - bojājums, kas radies, neveicot iekārtai ieteikto apkopi;
 - nejaūši bojājumi, kas radušies paviršas lietošanas vai kopšanas, nepareizas lietošanas, apiešanās, bezrūpīgas lietošanas, apiešanās vai pārvietošanas rezultātā, kas nav saskaņā ar Dyson lietošanas rokasgrāmatu;
 - ierīces izmantošana citiem, kā vien mājsaimniecības mērķiem;
 - tādu daļu, kas nav saliktas vai uzstādītas saskaņā ar Dyson norādēm, izmantošana;
 - tādu rezerves daļu un komponentu izmantošana, kas nav oriģinālās Dyson daļas;
 - nepareiza uzstādīšana (izņemot, ja daļas ir uzstādītas Dyson);
 - remonts vai izmaiņas, kurus veikušas trešās puses, kas nav Dyson vai tā pilnvarotie pārstāvji;

- Nosprostojumai — lūdzu skatit iliustrācijas un sadaļu 'Nosprostojumu tīrīšana' šajā Dyson lietošanas rokasgrāmatā sīkākai informācijai par nosprostojumu konstatēšanu un tīrīšanu;
 - parasts ar darbību saistīts nolietojums un nodilums (piem., drošinātājs u. c.);
 - baterijas izlādes laika samazināšanās, kas rodas baterijas vecuma vai lietošanas rezultātā (kur pieejams).
- Ja jums ir jebkādas šaubas par garantijā iekļauto, lūdzu, sazinieties ar Dyson.

GARANTIJAS SEGUMA KOPSAVILKUMS

- Garantijas stājas spēkā no iegādes datuma (vai piegādes datuma, ja tas ir vēlāks).
- Jums ir jānodrošina apstiprinājums (gan oriģināls, gan izrietošie dokumenti) piegādei/iegādei, pirms jūsu Dyson ierīcei tiek uzsākta jebkāda darbu veikšana. Bez šāda pierādījuma jebkādi veiktie darbi būs par maksu. Saglabājiet jūsu čeku vai piegādes apliecinājumu.
- Jebkādus darbus veiks Dyson vai tā pilnvarotie pārstāvji.
- Jebkādas Dyson nomaiņās daļas kļūst par Dyson īpašumu.
- Jūsu Dyson ierīces remonts vai nomaņa garantijas ietvaros nepagarinās garantijas periodu.
- Garantija nodrošina papildus labumu un neierobežo jūsu kā patērētāja likumiskās tiesības.

SVARĪGA INFORMĀCIJA PAR DATU AIZSARDZĪBU

Reģistrējot jūsu Dyson izstrādājumu:

- Jums būs nepieciešams nodot mums pamata kontaktinformāciju, lai reģistrētu jūsu produktu un ļautu mums atbalstīt jūsu garantiju.
- Veicot reģistrāciju, jums būs iespēja izvēlēties, vai vēlaties saņemt no mums ziņas. Ja jūs vēlaties saņemt ziņas no Dyson, mēs jums sūtīsim informāciju par speciālajiem piedāvājumiem un jaunumus par mūsu izgudrojumiem. Mēs nekad nepārdodam jūsu informāciju trešajām personām un izmantojam jūsu sniegto informāciju tikai saskaņā ar mūsu privātuma politikā, kas pieejama mūsu tīklā vietnē privacy.dyson.com, noteikto.

LT

„DYSON” PRIETAISO NAUDOJIMAS

PRIEŠ PRADĒDAMI, PERSKAITYKITE ŠIOS „DYSON” NAUDOJIMO INSTRUKCIJOS SKYRIŪ „SVARBIOS SAUGUMO INSTRUKCIJOS”.

„DYSON” PRIETAISO PRIEŽIŪRA

- Negalima atlikt tehninēs priēžiūros darbu, kurie nenumatyti šioje „Dyson” naudojimo instrukcijoje arba kurių nenurodo „Dyson” pagalbos centro darbuotojai.
- Prieš pradėdami tikrinti, ištraukite kištuką iš elektros tinklo. Jeigu prietaisas neveikia, pirmiausia patikrinkite, ar elektros lizdu perduodama elektros srovė ir ar kištukas tinkamai į jį įkištas.

VEIKIMAS

- Prieš naudodami įsitinkinkite, kad prietaisas tinkamai surinktas. Prietaiso neardykite ir nenaudokite be sumontuoto uždaro ciklo stiprintuvo.
- Prietaisas neveikia šildymo režimu, jeigu nustatyta temperatūra yra ne žemesnė už kambario temperatūrą.
- Kiekvieną kartą pasirinkus šildymo režimą atliekamas trumpas kalibravimo ciklas. Šio ciklo metu oro srautas reguliuojamas automatiškai. Užbaigus kalibravimo ciklą vėl įjungiamas pasirinktas oro srauto greitis.
- Prietaisas nesisuka, kai valdymo mygtukai nuspaušti.
- Netepkite jokių šio prietaiso dalių.

VALDYMAS BE NUOTOLINIO VALDYMO PULTO

- Paspauskite prietaiso maitinimo mygtuką, kad jį įjungtumėte arba išjungtumėte.
- Norėdami reguliuoti nustatytą temperatūrą, paspauskite ir palaikykite parengties būsenos mygtuką. Prieš pradėdama mažėti, nustatyta temperatūra kils iki maksimalios ribos. Nustačius 0 °C temperatūrą, šildymo režimas perjungiamas į aušinimą.
- Oro srauto greičio, išsklaidyto ir koncentruoto oro srauto, sukiojimo funkcijos ir išsijungimo laikmačio negalima valdyti be nuotolinio valdymo pulto.

LED EKRANAS

- LED ekranas pritemdomas praėjus 10 sekundžių nuo naudojimo (maitinimo mygtukas nepritemdomas).
- Norėdami suaktyvinti, paspauskite bet kurį mygtuką, išskyrus „Parengties būseną / JUNGTA / IŠJUNGTA”.
- Nespauskite mygtuko „Parengties būseną / JUNGTA / IŠJUNGTA”, nes prietaisas išsijungs.

IŠSIJUNGIMO LAIKMATIS

Norėdami nustatyti išsijungimo laikmatį, paspauskite ir laikykite paspaudę laikmačio mygtuką, kad galėtumėte pasirinkti norimą laiką. Pasibaigus laikui prietaisas persijungia į parengties būseną. Norėdami atšaukti, didinkite laiką, kol pasirodys du brūkšneliai.

- LED ekranas išsijungs po 10 sekundžių neveiklumo. Tai energijos taupymo funkcija ir apsauga nuo šviesos trukdžių nakties metu.
- Norėdami suaktyvinti, paspauskite bet kurį mygtuką, išskyrus „Parengties būseną / JUNGTA / IŠJUNGTA”.
- Kai išsijungimo laikmatis JUNGTA (padėtyje „ON”), nespauskite mygtuko „Parengties būseną / JUNGTA / IŠJUNGTA”, nes prietaisas išsijungs.

PAKREIPIMO FUNKCIJA

- Atsargiai sumikite pagrindą ir pagrindinį korpusą. Pakreipkite stiprintuvą į priekį arba atgal, kad oro srautas tekėtų reikiamu kampu.

AUTOMATINIS IŠJUNGIKLIS

- Siekiant užtikrinti saugumą, šiame prietaise įmontuotas automatinis išjungiklis. Jis suveikia prietaisui apsvirtus arba perkaitus. Suveikus išjungikliui atjunkite prietaisą ir leiskite jam atvėsti. Prieš įjungdami prietaisą iš naujo, patikrinkite ir išvalykite visus oro srautą stabdančius nešvarumus; įsitikinkite, kad prietaisas pastatytas ant kieto lygaus paviršiaus.
- Kai prietaisas veikia šildymo režimu, praėjus 9 valandoms nepertraukiamo naudojimo jis išsijungs („OFF” padėtis) ir pereis į parengties būseną. Norėdami iš naujo paleisti prietaisą, paspauskite maitinimo mygtuką ant nuotolinio valdymo pulto arba pagrindo.

TRIKČIŲ DIAGNOSTIKA IR ŠALINIMAS

- F4, F5, F6 gedimų kodai. Jeigu ekrane rodomas vienas šių kodų, atjunkite prietaisą nuo elektros tinklo, palaukite 30–60 sekundžių ir (arba) įjunkite prietaisą į kitą elektros lizdą. Jeigu gedimo kodas neišnyksta, kreipkitės į „Dyson” pagalbos centrą.
- F2, F3, F7 gedimų kodai. Jeigu ekrane rodomas vienas šių kodų, kreipkitės į „Dyson” pagalbos centrą.

KEIČIAMOSIOS DALYS

BATERIJOS KEITIMAS



IŠPĖJIMAS.

- Atsukite nuotolinio valdymo pulto baterijų skyriaus dangtelį. Atlaisvinkite pagrindą ir patraukite, kad išimtumėte bateriją.
- Baterijų negalima sudėti atvirksčiai. Venkite jų trumpojo jungimo.
- Nebandykite baterijų išmontuoti arba įkrauti. Laikykite atokiau nuo ugnies.
- Visada užveržkite nuotolinio valdymo pulto varžtą.
- Keisdami baterijas vykdykite baterijų gamintojo nurodymus (baterijos tipas CR 2032).
- Ne visos funkcijos veikia be nuotolinio valdymo pulto (žr. 'VALDYMAS BE NUOTOLINIO VALDYMO PULTO').

NEPLAUNAMAS FILTRAVIMO ĮRENGINYS

- Filtravimo įrenginys yra neplaunamas ir neperdirbamas.
- Norėdami pakeisti filtravimo įrenginį, vykdykite parodytus veiksmus.
- Jeigu filtras nekeičiamas nepaisant rodomo išpėjimo, gali pakisti gaminio efektyvumas ir išvaizda.
- Naujų filtravimo įrenginį galima įsigyti www.dyson.com/filter.

INFORMACIJA APIE ŠALINIMĄ

- „Dyson” gaminiai gaminami iš aukštos kokybės perdirbamų medžiagų. Perdirbkite, kai įmanoma.
- Baterijas šalinkite arba perdirbkite pagal vietos potvarkius ar taisykles. Šis ženklas rodo, kad šis gaminytis neturėtų būti šalinamas su kitomis buitinėmis atliekomis visoje ES. Siekiant išvengti galimos žalos aplinkai ar žmonių sveikatai dėl nekontroliuojamo atliekų šalinimo, perduokite jį perdirbti, kad skatinumėte tvarų materialijų išteklių pakartotinį naudojimą. Norėdami grąžinti panaudotą įrenginį, pasinaudokite grąžinimo ar surinkimo sistema arba kreipkitės į parduotuvę, kurioje gaminytis buvo įsigytas. Jie gali perduoti šį gaminį perdirbti aplinkai nekenksmingu būdu.
- Panaudotas baterijas saugokite nuo vaikų, nes priarius jos vis dar gali pakenkti.
- Filtravimo įrenginys yra neplaunamas ir neperdirbamas.
- Panaudotą filtrą šalinkite pagal vietos potvarkius ar taisykles.
- Prieš šalinant, reikia iš gaminio išimti bateriją.

GARANTIJOS SĄLYGOS

„DYSON” KLIENTŲ APTARNAVIMAS

DĖKOJAME, KAD PASIRINKOTE DYSON PRIETAISĄ.

Užregistravus nemokamą 2 metų garantiją, ji suteikiama „Dyson” prietaiso dalims ir remontui dvejus metus nuo įsigijimo datos pagal garantijos sąlygas. Jei turite kokių nors klausimų apie „Dyson” prietaisą, skambinkite į „Dyson” pagalbos centrą. Paskambinę nurodykite serijos numerį ir kur / kada prietaisą įsigijote. Daugumą klausimų kvalifikuoti „Dyson” darbuotojai gali išspręsti telefonu.

Taip pat apsilankykite www.dyson.com ir gaukite pagalbos internetu, bendro pobūdžio patarimų ir naudingos informacijos apie „Dyson”. Serijos numerį galite rasti techninių duomenų plokštelėje ant prietaiso pagrindo. Prireikus remontuoti „Dyson” prietaisą kreipkitės į „Dyson” pagalbos centrą ir pasitarkite, ką galima padaryti. Jeigu „Dyson” prietaiso garantija galioja ir apima remonto paslaugas, jis bus pataisytas be papildomų išlaidų.

UŽSIREGISTRUOKITE KAIP „DYSON” PRIETAISO SAVININKAS

Užsiregistruokite kaip „Dyson” prietaiso savininkas, kad galėtumėte užtikrinti greitą ir efektyvų aptarnavimą. Tai galima padaryti trimis būdais:

UŽSIREGISTRUOKITE KAIP „DYSON” PRIETAISO SAVININKAS

Užsiregistruokite kaip „Dyson” prietaiso savininkas, kad galėtumėte užtikrinti greitą ir efektyvų aptarnavimą. Tai galima padaryti trimis būdais:

- Internetu www.dyson.com/register.
- Paskambinus į „Dyson” pagalbos centrą numeriu 8 700 555 95.
- Užpildžius ir išsiuntus mums paštu pridedamą formą.
- Pasinaudoję šiais būdais patvirtinsite „Dyson” prietaiso nuosavybės teises, jei draudimui tektų atlyginti nuostolius, ir reikalui esant galėtumėte su jumis susisiekti.

RIBOTA 2 METŲ GARANTIJA

DYSON 2 METŲ RIBOTOS GARANTIJOS TERMINAI IR SĄLYGOS

KAM SUTEIKIAMA GARANTIJA

- „Dyson“ prietaiso remonto darbas arba keitimi („Dyson“ nuožūra) suteikiama 2 metų garantija nuo pirkimo ar pristatymo datos, jei nustatoma, kad prietaisas turi defektų dėl nekokybiškų medžiagų, darbo kokybės ar funkcijos (jei bet kokia prietaiso dalis yra nebeprieinama arba nebegaminama, „Dyson“ ją pakeis veikiančia atsargine dalimi).
- Jeigu prietaisas parduodamas ne ES šalyse, ši garantija galioja tik tada, kai prietaisas naudojamas šalyje, kurioje jis buvo parduotas.
- Jeigu prietaisas parduodamas ES šalyje, ši garantija galioja (i) tik tada, kai prietaisas naudojamas šalyje, kurioje jis buvo parduotas, arba (ii) jeigu prietaisas naudojamas Austrijoje, Belgijoje, Prancūzijoje, Vokietijoje, Airijoje, Italijoje, Nyderlanduose, Ispanijoje arba Jungtinėje Karalystėje ir toks pats šio prietaiso modelis, pritaikytas dirbti esant tai pačiai elektrinei įtampai, parduodamas atitinkamoje šalyje.

KAM NESUTEIKIAMA GARANTIJA

- Keičiami filtrai. Garantija neteikiama prietaiso filtrui. „Dyson“ neįsipareigoja remontuoti arba keisti gaminio, jeigu defektas atsirado dėl:
 - Žalos, patirtos nevykdančiomis rekomenduojamų prietaiso priežiūros darbų.
 - Atsitiktinio sugadinimo, gedimo dėl neatsargaus naudojimo ar neapdiraimo, netinkamo naudojimo, aplaidumo, neatsargaus prietaiso eksploatavimo arba prietaiso naudojimo nesilaikant „Dyson“ naudojimo instrukcijos.
 - Prietaiso naudojimo kitais, nei įprastais taikymo būtyje tikslais.
 - Naudojimo nesurinkus arba nesumontavus dalių pagal „Dyson“ nurodymus.
 - Neoriginalių „Dyson“ dalių ar priedų naudojimo.
 - Neteisingo montavimo (išskyrus atvejus, kai tai atlieka „Dyson“).
 - Ne „Dyson“ arba jos įgaliotųjų atstovų šalių atliktų remonto darbų arba pakeitimų.
 - Užsikimšimų; užsikimšimų paieška ir valymas pavaizduoti šios „Dyson“ naudojimo instrukcijos skyriaus „Užsikimšimų valymas“ iliustracijose.
 - Įprastinio dėvėjimosi (pavyzdžiui, saugiklio ir pan.).
 - Sutrumpėjusio baterijos išsikrovimo laiko dėl baterijos amžiaus arba naudojimo (kai taikoma).Jeigu kyla abejonių, kam suteikiama garantija, kreipkitės į „Dyson“.

GARANTIJOS SĄLYGŲ SANTRAUKA

- Garantija įsigalioja nuo pirkimo datos (arba pristatymo datos, jei tai įvyksta vėliau).
- „Dyson“ prietaiso remonto darbai pradedami tik pateikus pristatymo / pirkimo įrodymus (originalius ir vėlesnius). Be šių įrodymų visi atlikti darbai bus apmokestinti. Saugokite kvitą arba važtaraštį.
- Visus darbus atlieka „Dyson“ arba jos įgaliotieji atstovai.
- Visos „Dyson“ pakeistos dalys tampa „Dyson“ nuosavybe.
- Jeigu „Dyson“ prietaisas remontuojamas arba pakeičiamas pagal garantiją, garantijos laikotarpis nepratęsiamas.
- Garantija suteikia naudą, kuri papildo jūsų, kaip vartotojo, įstatymines teises ir jų nekeičia.

SVARBI INFORMACIJA APIE DUOMENŲ APSAUGĄ

Registruodami „Dyson“ gaminį, jūs:

- Turėsite pateikti pagrindinę kontaktinę informaciją, kad gaminys būtų užregistruotas ir mes galėtume užtikrinti garantijos vykdymą.
- Registracijos metu galėsite pasirinkti, ar norėtumėte gauti mūsų pranešimus. Jeigu sutiksite gauti „Dyson“ pranešimus, jums siūsisime informaciją apie specialius pasiūlymus ir mūsų naujoves. Mes niekada neparduosime jūsų duomenų trečiosioms šalims ir naudosime tik tą informaciją, kuria pasidalinsite su mumis, kaip apibrėžta mūsų privatumo politikoje, kurią galima rasti mūsų interneto svetainėje privacy.dyson.com

PL

OBŠLUGA URZĄDZENIA DYSON

PRZED ROZPOCZĘCIEM UŻYTKOWANIA ZAPOZNAJ SIĘ Z „WAŻNYMI INSTRUKCJAMI DOTYCZĄCYMI BEZPIECZEŃSTWA“ ZNAJDUJĄCYMI SIĘ W NINIEJSZEJ INSTRUKCJI OBSŁUGI DYSON.

POSZUKIWANIE ŹRÓDEŁ ZATORÓW

- Nie przeprowadzać żadnych napraw innych niż przedstawione w instrukcji obsługi Dyson lub zalecane przez infolinię Dyson.
- Przed każdą próbą usunięcia usterki należy odłączyć wtyczkę od źródła zasilania sieciowego. Jeśli urządzenie nie działa, najpierw należy sprawdzić, czy przez gniazdko sieci zasilającej jest dostarczana energia elektryczna oraz czy wtyczka jest poprawnie włożona do gniazdka.

OBŚLUGA

- Przed rozpoczęciem korzystania z urządzenia należy upewnić się, że jest ono kompletnie zmontowane, zgodnie z instrukcjami. Nie rozmontowywać urządzenia ani nie używać go bez zamocowanej obrotowej części.
- Urządzenie nie włączy się, jeśli temperatura docelowa nie będzie wyższa od temperatury pokojowej.
- Wybór trybu nagrzewania powoduje przeprowadzenie krótkiego cyklu kalibracji. W tym cyklu sterowanie przepływem powietrza odbywa się automatycznie. Po zakończeniu kalibracji zostanie przywrócona wybrana prędkość przepływu powietrza.
- Urządzenie nie będzie się poruszać podczas naciskania przycisków sterowania.
- Nie należy smarować żadnych części tego urządzenia.

OBŚLUGA BEZ PILOTA ZDALNEGO STEROWANIA

- Naciśnij przycisk trybu gotowości na urządzeniu, aby je włączyć/wyłączyć.
- Naciśnij i przytrzymaj przycisk trybu gotowości na urządzeniu, aby wyregulować temperaturę docelową. Temperatura docelowa zostanie zwiększona do maksimum, a następnie zmniejszona. Jeżeli temperatura docelowa zostanie ustawiona na 0°C, tryb nagrzewania zostanie przełączony na tryb chłodzenia.
- Funkcji przepływu powietrza, trybów nagrzewania rozproszonego i ukierunkowanego, ruchów urządzenia i wyłącznika czasowego nie można obsługiwać bez pilota zdalnego sterowania.

WYŚWIETLACZ LED

- Wyświetlacz LED zgaśnie po 10 sekundach użytkowania (przycisk zasilania pozostanie włączony)
- Aby ponownie włączyć wyświetlacz należy nacisnąć jakikolwiek przycisk z wyjątkiem ON/OFF
- Przyciśnięcie przycisku ON/OFF wyłączy całkowicie urządzenie.

WYŁĄCZNIK CZASOWY

- Aby ustawić wyłącznik czasowy, należy nacisnąć i przytrzymać przycisk czasu, by wybrać wymagany czas. Po zakończeniu odliczania podanego czasu urządzenie przejdzie w tryb gotowości. Aby anulować, należy wydłużyć czas, aż do pojawienia się dwóch kresiek.
- Wyświetlacz LED zostanie wyłączony po 10 sekundach braku użytkowania - jest to funkcja pozwalająca na oszczędność poboru prądu oraz chroniąca przed zakłócaniem snu światłem w nocy.
- Aby ponownie włączyć wyświetlacz należy nacisnąć jakikolwiek przycisk z wyjątkiem ON/OFF
- Nie należy wciskać przycisku ON/OFF gdy wyłącznik czasowy jest aktywowany ponieważ włączy to całkowicie urządzenie wyłączając tym samym również alarm czasowy.

FUNKCJA ODCHYLENIA

- Ostrożnie przytrzymać podstawę i korpus. Odchylić obręcz do przodu lub do tyłu, do uzyskaniażądanego kąta przepływu powietrza.

WYŁĄCZNIK AUTOMATYCZNY

- W celu zapewnienia bezpieczeństwa urządzenie wyposażono w automatyczne wyłączniki, uaktywniane wtedy, gdy urządzenie się przewróci lub przegrzeje. W przypadku uaktywnienia przełączników należy odłączyć urządzenie od zasilania i poczekać, aż ostygnie. Przed jego ponownym uruchomieniem należy sprawdzić, czy otwory nie są zablokowane, i ustawić na twardej, poziomej powierzchni.
- W trybie nagrzewania po 9 godzinach pracy następuje automatyczne wyłączenie urządzenia i powrót do trybu gotowości. Aby ponownie uruchomić urządzenie, należy użyć przycisku zasilania na pilocie lub podstawie urządzenia.

ROZWIĄZYWANIE PROBLEMÓW

- Kody awarii F4, F5, F6: W przypadku wyświetlenia na ekranie jednego z tych kodów należy odłączyć urządzenie od zasilania, odczekać od 30 do 60 sekund i (lub) podłączyć urządzenie do innego gniazda zasilania. Jeżeli kod awarii będzie nadal wyświetlany, należy skontaktować się z infolinią Dyson.
- Kody awarii F2, F3, F7: W przypadku wyświetlenia na ekranie jednego z tych kodów należy skontaktować się z infolinią Dyson.

CZĘŚCI WYMIENNE

WYMIANA BATERII



UWAGA

- Odkręcić pokrywę wnętrza na baterie pilota zdalnego sterowania. Poluzować podstawę i pociągnąć, aby wyjąć baterię.
- Należy włożyć nową baterię zgodnie z polaryzacją, aby nie spowodować zwarcia.
- Baterii nie należy rozbiierać ani ładować. Przechowywać z dala od ognia.
- Należy zawsze ponownie przykręcać śruby w pilocie.
- Montując nowe baterie należy postępować zgodnie z instrukcjami producenta baterii (typ baterii CR 2032).
- Bez pilota zdalnego sterowania można korzystać tylko z niektórych funkcji (patrz „Obsługa bez pilota zdalnego sterowania”).

NIEZMYWALNY FILTR

- Filtr jest wyrobem niezmywalnym i nienadającym się do recyklingu.
- Aby wymienić filtr, należy wykonać poniższe czynności.
- Brak wymiany filtra po wyświetleniu monitu może doprowadzić do zmiany wydajności i wyglądu produktu.
- Nowy filtr można nabyć poprzez serwis centralny Dyson w Polsce: /22/ 738 31 47.

INFORMACJE O UTYLIZACJI

- Produkty Dyson są wykonane z wysokiej klasy materiałów nadających się do recyklingu. Jeśli tylko to możliwe należy oddać produkty Dyson do recyklingu.
- Baterie należy utylizować lub podać recyklingowi zgodnie z przepisami miejscowego prawa.
- Oznaczenie to wskazuje, że na terenie krajów członkowskich Unii Europejskiej nie należy utylizować tego produktu wraz z innymi odpadami z gospodarstwa domowych. W celu uniknięcia potencjalnego skażenia środowiska lub ludzi spowodowanego niekontrolowaną utylizacją odpadów należy odpowiedzialnie poddawać je recyklingowi, a tym samym promować ekologiczne powtórne przetwarzanie zasobów materiałowych. Aby zwrócić zużyte urządzenie, należy skorzystać z systemu zwrotu i odbioru lub skontaktować się ze sprzedawcą, u którego produkt został zakupiony. Sprzedawca prześle go do bezpiecznego ekologicznego recyklingu.

- Zużyte baterie należy przechowywać poza zasięgiem dzieci, aby ich nie połknęły.
- Filtr jest wyrobem niezmywalnym i nienadającym się do recyklingu.
- Zużyty filtr należy wyrzucić zgodnie z lokalnymi przepisami lub rozporządzeniami.
- Przed użyciem urządzenia należy wymontować z niego baterię.

WARUNKI GWARANCJI

INFOLINIA

DZIĘKUJEMY ZA ZAKUP URZĄDZENIA DYSON.

W przypadku pytań dotyczących urządzenia Dyson prosimy o kontakt z Serwisem Centralnym Dyson i podanie numeru seryjnego nawilżacza i szczegółów dotyczących miejsca i daty zakupu.

Na większość pytań związanych z użytkowaniem urządzenia jesteśmy w stanie odpowiedzieć telefonicznie.

Numer seryjny znajduje się na podstawie urządzenia.

Jeśli Państwa nawilżacz wymaga serwisowania, prosimy o kontakt z Serwisem w celu ustalenia możliwości naprawy (patrz karta gwarancyjna). Jeśli nawilżacz znajduje się na gwarancji i pokrywa ona rodzaj usterki Państwa nawilżacza zostanie on naprawiony bezpłatnie.

OGRANICZONA 2-LETNIA GWARANCJA

ZASADY I WARUNKI OGRANICZONEJ 2-LETNIEJ GWARANCJI FIRMY DYSON

GWARANCJA OBEJMUJE:

- Naprawę lub wymianę urządzenia - o ile posiadane urządzenie okaże się niesprawne ze względu na wadliwe materiały, wykonanie lub nieprawidłowe działanie - w ciągu 2 lat od daty zakupu (jeśli którakolwiek z części jest niedostępna lub została wycofana z produkcji, firma Dyson lub jej dystrybutor zastąpi ją odpowiednią częścią zastępczą).
- W przypadku sprzedaży tego urządzenia poza obszarem UE niniejsza gwarancja będzie ważna tylko wówczas, gdy urządzenie będzie używane w kraju, w którym zostało sprzedane.
- W przypadku sprzedaży urządzenia na terenie UE niniejsza gwarancja będzie ważna tylko wówczas, (i) gdy urządzenie będzie używane w kraju, w którym zostało sprzedane, lub (ii) gdy urządzenie będzie używane na terenie Austrii, Belgii, Francji, Irlandii, Holandii, Hiszpanii, Niemiec, Wielkiej Brytanii lub Włoch oraz gdy w odpowiednim kraju sprzedawany jest taki sam model urządzenia o takim samym napięciu znamionowym.

GWARANCJA NIE OBEJMUJE:

- Filtry zamienne. Filtr urządzenia nie jest objęty gwarancją. Firma Dyson nie gwarantuje naprawy ani wymiany produktu niesprawnego z następujących powodów:
 - Uszkodzeń wynikających z nieprzeprowadzenia zalecanej konserwacji urządzenia.
 - Nieprawidłowego lub nieostrożnego użytkowania oraz nieprawidłowego lub nieostrożnego przenoszenia urządzenia niezgodnie z instrukcją obsługi.
 - Użytkowanie nawilżacza do celów innych niż użytek domowy.
 - Użytkowanie części nieprawidłowo połączonych lub zamontowanych niezgodnie z instrukcjami firmy Dyson.
 - Używania części i akcesoriów innych niż oryginalne części i akcesoria Dyson.
 - Nieprawidłowego montażu (za wyjątkiem montażu dokonanego przez pracowników firmy Dyson lub dystrybutora).
 - Działania i napraw przeprowadzanych przez osoby inne niż autoryzowani serwisanci firmy Dyson.
 - Zatory - w celu uzyskania szczegółów dotyczących sposobu lokalizowania i usuwania zatorów, należy odnieść się do ilustracji umieszczonych w tej instrukcji w sekcji "Usuwanie zatorów".
 - Normalnego zużycia w wyniku użytkowania (bezpieczniki itp.).
 - Skrócenie czasu rozładowania akumulatora ze względu na jego wiek lub naturalne zużycie (w stosownych przypadkach).
- W razie wątpliwości dotyczących zakresu ochrony gwarancyjnej należy skontaktować się z infolinią Dyson.

PODSUMOWANIE GWARANCJI

- Gwarancja obowiązuje od dnia zakupu.
- Warunkiem przeprowadzenia jakichkolwiek prac serwisowych związanych z urządzeniem jest okazanie dowodu zakupu oraz karty gwarancyjnej. W przypadku braku tych dokumentów wszelkie prace będą dokonywane odpłatnie. Prosimy o zachowanie dowodu zakupu (paragonu) oraz karty gwarancyjnej.
- Wszelkie prace przeprowadzane będą przez autoryzowanych serwisantów Dyson.
- Wszelkie wymienione części przechodzą na własność firmy Dyson lub jej dystrybutora.
- Naprawa lub wymiana urządzenia w trakcie okresu gwarancji nie przedłuża okresu gwarancji.
- Gwarancja zapewnia dodatkowe korzyści poza tymi, które wynikają z praw statutowych konsumenta i nie wpływa na nie w żaden sposób.

WAŻNE INFORMACJE DOTYCZĄCE OCHRONY DANYCH

W przypadku rejestrowania produktu firmy Dyson:

- Aby zarejestrować produkt i umożliwić nam obsługę gwarancyjną, musisz podać podstawowe informacje kontaktowe.
- Proces rejestracji obejmuje możliwość wyrażenia zgody na otrzymywanie od nas wiadomości. Jeśli wyrazisz zgodę na otrzymywanie wiadomości od firmy Dyson, wówczas będziemy wysyłać szczegółowe informacje o ofertach specjalnych i powiadomienia o naszych innowacjach. Informacji kontaktowych nigdy nie sprzedamy innym firmom. Używamy ich tylko zgodnie z naszą polityką prywatności, która jest dostępna w naszej witrynie. [privacy.dyson.com](https://www.privacy.dyson.com)

RO

UTILIZAREA APARATULUI DVS. DYSON

VĂ RUGĂM SĂ CITIȚI „INSTRUCȚIUNI IMPORTANTE PRIVIND SIGURANȚA” DIN ACEST MANUAL DE UTILIZARE DYSON ÎNAINTE DE A CONTINUA.

ÎNGRIJIREA APARATULUI DVS. DYSON

- Nu efectuați nicio altă activitate de întreținere sau de reparație în afara celor prezentate în acest manual de utilizare Dyson sau a celor în legătură cu care se primesc sfaturi de la Linia de asistență Dyson.
- Deconectați întotdeauna ștecherul de la rețeaua electrică înainte de a inspecta aparatul pentru a identifica eventuale probleme. Dacă aparatul nu funcționează, verificați mai întâi dacă priză de rețea este alimentată cu energie electrică și dacă ștecherul este introdus corect în priză.

OPERAREA

- Înainte de utilizare, asigurați-vă că aparatul este asamblat complet, în conformitate cu instrucțiunile Dyson. Nu demontați aparatul și nu-l utilizați fără amplificatorul cu buclă montat.
- Aparatul nu va funcționa în modul de încălzire decât dacă temperatura țintă este mai ridicată decât temperatura încăperii.
- Ori de câte ori se selectează modul de încălzire, acesta realizează un scurt ciclu de calibrare. În timpul acestui ciclu, fluxul de aer va fi controlat automat. După finalizarea ciclului de calibrare, acesta va reveni la viteza selectată a fluxului de aer.
- Aparatul nu va oscila atunci când butoanele de control sunt apăsat.
- Nu lubrifiați nicio piesă a acestui aparat.

TRANSMITEREA COMENZILOR FĂRĂ TELECOMANDĂ

- Apăsați butonul de alimentare de pe aparat pentru pornire/oprire.
- Apăsați și mențineți butonul stand-by de pe aparat pentru a regla temperatura țintă. Temperatura țintă va crește până la o valoare maximă, după care va scădea. Dacă temperatura țintă este setată la 0 °C, aparatul va trece din modul de încălzire în modul de răcire.
- Comenzile privind fluxul de aer, modulele de încălzire difuzat și personal, funcția de oscilare și temporizatorul de repaus nu pot fi transmise fără telecomandă.

ECRANUL LED

- Ecranul LED se va stinge după 10 secunde de la utilizare. (Butonul de alimentare nu se stinge.)
- Apăsați orice buton, în afară de butonul Stand-by pornit/oprit, pentru a-l reactiva.
- Nu apăsați butonul Stand-by pornit/oprit, deoarece acest lucru ar determina oprirea aparatului.

TEMPORIZATORUL DE REPAUS

Pentru a seta temporizatorul de repaus, mențineți apăsat butonul temporizatorului pentru a selecta timpul dorit. Când timpul ajunge la zero, aparatul va intra în modul stand-by. Pentru anulare, creșteți timpul până când apar două liniuțe.

- Ecranul LED se va stinge după 10 secunde de inactivitate – această caracteristică este utilă pentru economisirea de energie și evită prezența unei lumini supărătoare pe timpul nopții.
- Apăsați orice buton, în afară de butonul Stand-by pornit/oprit, pentru a-l reactiva.
- Când temporizatorul de repaus este pornit, nu apăsați butonul Stand-by pornit/oprit, deoarece acest lucru ar determina oprirea aparatului și, totodată, oprirea temporizatorului de repaus.

FUNCȚIA DE ÎNCLINARE

- Țineți cu atenție baza și corpul principal. Înclinați amplificatorul înainte sau înapoi pentru a obține unghiul de flux al aerului dorit.

ÎNTRERUPĂTOARELE AUTOMATE

- Pentru siguranța dvs., acest aparat este prevăzut cu întrerupătoare automate care sunt acționate automat dacă aparatul se răstoarnă sau se supraîncălzește. În cazul în care întrerupătoarele sunt acționate automat, scoateți din priză aparatul și lăsați-l să se răcească. Înainte de a reporni aparatul, verificați și eliminați orice blocaje și asigurați-vă că aparatul se află pe o suprafață solidă și plană.
- În modul de încălzire, aparatul se va opri automat după 9 ore de utilizare continuă și va reveni în modul stand-by. Pentru a reporni aparatul, apăsați butonul de alimentare de pe telecomandă sau de pe bază.

DEPANAREA

- Codurile de defecțiune F4, F5, F6: Dacă pe ecran se afișează unul dintre aceste coduri, scoateți aparatul din priză, așteptați 30 până la 60 de secunde și/sau conectați aparatul la o altă priză. Dacă se afișează în continuare codul de defecțiune, apăsați Linia de asistență Dyson.
- Codurile de defecțiune F2, F3, F7: Dacă pe ecran se afișează unul dintre aceste coduri, apăsați Linia de asistență Dyson.

PIESE CARE POT FI ÎNLOCUITE

ÎNLOCUIREA BATERIILOR

⚠ ATENȚIE

- Îndepărtați șurubul compartimentului pentru baterii al telecomenzii. Slăbiți baza și trageți pentru a scoate bateria.

- Nu instalați bateriile invers și nu le scurtcircuitați.
- Nu încercați să dezamblați sau să încercați bateriile. Feriți de foc.
- Reinstalați întotdeauna șurubul telecomenzii.
- Respectați instrucțiunile producătorilor bateriilor la instalarea bateriilor noi (tip baterie CR 2032).
- Anumite funcții limitate sunt disponibile fără telecomandă (consultați secțiunea 'TRANSMITEREA COMENZILOR FĂRĂ TELECOMANDĂ').

UNITATEA FILTRULUI NELAVABIL

- Unitatea filtrului dvs. este nelavabilă și nereciclabilă.
- Pentru a înlocui unitatea filtrului, urmați pașii indicați.
- Neînlocuirea filtrului la activarea indicatorului poate afecta performanțele și aspectul produsului.
- Filtrele noi pot fi cumpărate de pe www.dyson.com/filter.

INFORMAȚII PRIVIND ELIMINAREA

- Produsele Dyson sunt fabricate din materiale reciclabile de înaltă calitate. A se recicla atunci când este posibil.
 - Eliminați sau reciclați bateriile în conformitate cu normele și regulamentele locale.
- Acest marcaj indică faptul că în cadrul Uniunii Europene acest produs nu trebuie eliminat împreună cu alte deșeurii menajere. Pentru a preveni posibilul impact negativ al eliminării necontrolate a deșeurilor asupra mediului sau sănătății oamenilor, reciclați produsul în mod responsabil astfel încât să sprijiniți reutilizarea durabilă a resurselor. Pentru a returna dispozitivul dvs. uzat, utilizați sistemele de returnare și de colectare sau contactați comerciantul de la care a fost achiziționat produsul. Acesta poate prelua produsul pentru reciclare sigură din punct de vedere al mediului.
- Nu lăsați bateriile uzate la îndemâna copiilor, deoarece acestea continuă să fie periculoase în caz de înghițire.
 - Unitatea filtrului dvs. este nelavabilă și nereciclabilă.
 - Eliminați filtrul uzat în conformitate cu normele sau regulamentele locale.
 - Bateria trebuie scoasă din produs înainte de eliminarea acestuia.

TERMENI ȘI CONDIȚII GARANȚIE

ASISTENȚĂ CLIENȚI DYSON

VĂ MULȚUMIM CĂ AȚI ALES SĂ ACHIZIȚIONAȚI UN APARAT DYSON.

După înregistrarea garanției dvs. gratuite de 2 ani, aparatul dvs. Dyson va fi acoperit în ceea ce privește piesele și manopera timp de 2 ani de la data achiziției, conform clauzelor garanției. Dacă aveți întrebări privind aparatul dvs. Dyson, apălați Linia de asistență Dyson, furnizând numărul de serie și detalii privind locul și momentul achiziționării aparatului. Majoritatea întrebărilor pot fi soluționate prin telefon de către unul dintre operatorii noștri special instruiți de la Linia de asistență Dyson.

Alternativ, accesați www.dyson.com pentru ajutor online, sfaturi generale și informații utile privind Dyson.

Numărul de serie se regăsește pe plăcuța cu date tehnice, care se află pe baza aparatului.

Dacă aparatul dvs. Dyson necesită o intervenție de service, apălați Linia de asistență Dyson pentru a putea discuta despre opțiunile disponibile. Dacă aparatul dvs. Dyson se află în garanție și reparația necesară este acoperită, aparatul va fi reparat gratuit.

VĂ RUGĂM SĂ VĂ ÎNREGISTRAȚI CA PROPRIETAR AL UNUI APARAT DYSON

Pentru a ne permite să ne asigurăm că beneficiați de servicii prompte și eficiente, vă rugăm să vă înregistrați ca proprietar al unui aparat Dyson. Există trei modalități prin care puteți face acest lucru:

- Online, pe www.dyson.com/register.
 - Apelând telefonic Linia de asistență Dyson la 031 4326140.
 - Completând formularul inclus și trimițându-l prin poștă.
- Aceasta va confirma dreptul dvs. de proprietar asupra aparatului Dyson în cazul unei pierderi a asigurării, iar noi vom putea să vă contactăm dacă va fi cazul.

GARANȚIE LIMITATĂ DE 2 ANI

TERMENI ȘI CONDIȚII PENTRU GARANȚIA LIMITATĂ DYSON DE 2 ANI

OBIECTUL GARANȚIEI

- Repararea sau înlocuirea aparatului dvs. Dyson (la alegerea Dyson) dacă se descoperă că acesta prezintă defecte de material, manoperă sau funcționare într-un interval de 2 ani de la achiziție sau livrare (dacă oricare dintre piese nu mai este disponibilă sau a fost scoasă din producție, Dyson o va înlocui cu o piesă de schimb funcțională).
- În cazul în care acest aparat este comercializat în afara UE, prezenta garanție va fi valabilă numai dacă aparatul este utilizat în țara în care a fost comercializat.
- În cazul în care acest aparat este comercializat în cadrul UE, prezenta garanție va fi valabilă numai (i) dacă aparatul este utilizat în țara în care a fost comercializat sau (ii) dacă aparatul este utilizat în Austria, Belgia, Franța, Germania, Irlanda, Italia, Olanda, Spania sau Regatul Unit și același model de aparat este comercializat la aceeași tensiune nominală în țara respectivă.

ASPECTE CARE NU FAC OBIECTUL GARANȚIEI

- Înlocuirea filtrelor. Filtrul aparatului nu este acoperit de garanție. Dyson nu garantează repararea sau înlocuirea unui produs atunci când defectele sunt cauzate de:
 - Daune survenite ca urmare a neefectuării operațiilor de întreținere a aparatului recomandate.
 - Daune accidentale, defectiuni provocate în urma utilizării sau întreținerii neglijente, utilizare incorectă, neglijență, utilizare neprecaută sau manipularea aparatului fără a respecta manualul de utilizare Dyson.

- Utilizarea aparatului pentru orice alte scopuri decât utilizarea casnică obișnuită.
- Utilizarea de piese neasamblate sau neinstalate în conformitate cu instrucțiunile Dyson.
- Utilizarea de piese și accesorii care nu sunt componente autentice Dyson.
- Instalarea defectuoasă (cu excepția cazurilor în care instalarea a fost realizată de Dyson).
- Reparații sau modificări efectuate de alte părți decât Dyson sau agenții săi autorizați.
- Blocaje – vă rugăm să consultați ilustrațiile și secțiunea 'Îndepărtarea blocajelor' din acest manual de utilizare Dyson pentru detalii cu privire la modul în care puteți identifica și îndepărta blocajele.
- Uzură normală (de exemplu, siguranțe etc.).
- Reducerea timpului de descărcare a bateriei din cauza vechimii sau uzurii bateriei (dacă este cazul).
- Dacă aveți dubii privind aspectele care fac obiectul garanției, luați legătura cu Dyson.

REZUMATUL ACOPERIRII GARANȚIEI

- Garanția intră în vigoare la data achiziției (sau data livrării dacă aceasta este ulterioară achiziției).
- Trebuie să furnizați dovada livrării/achiziției (atât cea inițială, cât și cele ulterioare, dacă este cazul) înainte de a se putea efectua operații asupra aparatului dvs. Dyson. Fără această dovadă, orice operații efectuate vor fi supuse unui tarif. Păstrați chitanța sau avizul de expediție.
- Toate operațiile vor fi efectuate de Dyson sau de agenții săi autorizați.
- Piesele înlocuite de Dyson vor deveni proprietatea Dyson.
- Repararea sau înlocuirea aparatului dvs. Dyson aflat în garanție nu va determina extinderea perioadei de garanție.
- Garanția oferă avantaje suplimentare față de drepturile de consumator pe care le dețineți prin lege, fără a le afecta.

INFORMAȚII IMPORTANTE PRIVIND PROTECȚIA DATELOR

LA ÎNREGISTRAREA PRODUSULUI DVS. DYSON:

- Va trebui să ne furnizați informații de contact de bază pentru a vă înregistra produsul și a ne permite să acceptăm garanția dvs.
- Când vă înregistrați, veți avea oportunitatea de a alege dacă doriți sau nu să primiți comunicări din partea noastră. Dacă optați pentru primirea de comunicări de la Dyson, vă vom trimite detalii despre oferte speciale și noutăți privind ultimele noastre inovări. Nu vă vom vinde niciodată informațiile către terți, iar informațiile pe care ni le oferiți vor fi utilizate astfel cum este stabilit în politicile noastre de confidențialitate care sunt disponibile pe site-ul nostru web: privacy.dyson.com

SK

POUŽÍVANIE SPOTREBIČA ZNAČKY DYSON

PRED POKRAČOVANÍM SI PREČÍTAJTE KAPITOLU TEJTO PREVÁDZKOVEJ PRÍRUČKY DYSON S NÁZVOM „DÔLEŽITÉ BEZPEČNOSTNÉ POKYNY.“

STAROSTLIVOSŤ O SPOTREBIČ ZNAČKY DYSON

- Nevykonávajte žiadnu inú údržbu ani opravy, než ktoré sú uvedené v tejto prevádzkovej príručke Dyson alebo vám ju neporadí pracovník zákaznickej linky Dyson.
- Pred kontrolou problémov vždy spotrebič najprv odpojte zo siete. Ak spotrebič nefunguje, skontrolujte, či je v sieťovej zásuvke prúd. Skontrolujte tiež správne zasunutie zástrčky.

PREVÁDZKA

- Pred použitím sa uistite, že je spotrebič zmontovaný v súlade s pokynmi. Spotrebič nerozoberajte ani ho nepoužívajte bez namontovaného ventilačného prstenca.
- Spotrebič bude v režime ohrievača fungovať iba za predpokladu, ak bude cieľová teplota nastavená na vyššiu hodnotu, než je izbová teplota.
- Pri každom spustení režimu ohrievania spotrebič vykoná krátky kalibračný cyklus. Počas tohto cyklu bude prúdenie vzduchu riadené automaticky. Po dokončení kalibračného cyklu sa nastavenie vráti na zvolený rýchlosť prúdenia vzduchu.
- Spotrebič pri stlačení ovládacích tlačidiel nebude oscilovať.
- Nepoužívajte mazadlá na žiadnu časť tohto spotrebiča.

OVLÁDANIE BEZ DIALKOVÉHO OVLÁDANIA

- Spotrebič ZAPNITE/VYPNITE stlačením tlačidla hlavného vypínača priamo na spotrebiči.
- Cieľovú teplotu upravte podržaním tlačidla hlavného vypínača priamo na spotrebiči. Cieľová teplota bude stlačením až po maximálnu hodnotu. Potom prejde na nižšie hodnoty. V prípade, že cieľovú teplotu nastavíte na 0 °C, prepne sa z režimu ohrievača na režim chladenia.
- Bez diaľkového ovládača nemožno ovládať prúdenie vzduchu, ohrevné režimy (rozptýlený, sústredený), oscilácie ani ovládacie prvky časovača vypnutia.

LED DISPLEJ

- LED displej po 10 sekundách zhasne (tlačidlo hlavného vypínača nezhasne).
- Znova ho aktivujete opätovným stlačením ktoréhokoľvek tlačidla, okrem tlačidla Pohot. režim ZAP/VYP.
- Nestláčajte tlačidlo Pohot. režim ZAP/VYP, pretože tým sa spotrebič vypne.

ČASOVAČ VYPNUTIA

Ak chcete nastaviť časovač vypnutia, zvolte požadovaný čas. Po uplynutí nastaveného času sa spotrebič prepne do pohotovostného režimu. Na zrušenie tohto režimu zvýšite čas dovtedy, kým sa nezobrazia dve pomlčky.

- LED displej sa po 10 sekundách neaktivity vypne. Ide o funkciu na šetrenie energie. Zároveň vás počas noci nebude rušiť svetlo.
- Znova ho aktivujete opätovným stlačením ktoréhokoľvek tlačidla, okrem tlačidla Pohot. režim ZAP/VYP.
- Ak je časovač vypnutia zapnutý, nestláčajte tlačidlo Pohot. režim ZAP/VYP, pretože by sa tým vypol spotrebič aj samotný časovač vypnutia.

FUNKCIA NÁKLONU

- Opatrne uchopte podstavec a základňu. Nakloňte prstenec smerom dopredu alebo dozadu, kým nedosiahnete požadovaný uhol prúdenia.

AUTOMATICKÉ VYPNUTIE

- Pre vašu bezpečnosť je tento spotrebič vybavený automatickými poistkami, ktoré sa aktivujú v prípade prevrátenia alebo prehriatia. Ak sa poistky aktivujú, odpojte spotrebič zo zásuvky a nechajte ho vychladnúť. Pred opätovným spustením spotrebiča skontrolujte a vyčistite akékoľvek upchatia. Zároveň sa uistite, že je spotrebič umiestnený na pevnom rovnom povrchu.
- V režime ohrievača sa spotrebič automaticky VYPNE po 9 hodinách nepretržitej prevádzky – prejde do pohotovostného režimu. Spotrebič reštartujete stlačením tlačidla hlavného vypínača na diaľkovom ovládaní alebo priamo na základni.

RIEŠENIE PROBLÉMOV

- Chybové kódy F4, F5, F6: Ak sa na displeji zobrazí niektorý z týchto kódov, odpojte spotrebič, počkajte 30 až 60 sekúnd alebo ho skúste pripojiť do inej zásuvky. V prípade, že sa chybový kód bude zobrazovať aj naďalej, obráťte sa na zákaznícku linku spoločnosti Dyson.
- Chybové kódy F2, F3, F7: Ak sa na displeji zobrazí niektorý z týchto kódov, obráťte sa na zákaznícku linku spoločnosti Dyson.

VYMENITELNÉ DIELY

VÝMENA BATÉRIE



UPOZORNENIE

- Odskrutkujte batériový priestor diaľkového ovládania. Uvoľnite základňu a potiahnutím vyberte batériu.
- Batérie nevkladajte opačne, ani ich neskrutkujte.
- Batérie sa nepokúšajte nabíjať ani rozoberať. Nekladte ich do ohňa.
- Skrutku diaľkového ovládača vždy naskrutkujte späť.
- Pri vkladaní nových batérií sa riadte pokynmi výrobcu batérie (batéria typu CR 2032).
- Bez použitia diaľkového ovládania je funkčnosť obmedzená (prečítajte si časť 'OVLÁDANIE BEZ DIAL'KOVÉHO OVLÁDANIA').

NEUMYVATELNÝ FILTER

- Jednotku filtra nemožno umývať ani recyklovať.
- Výmenu filtra vykonajte podľa zobrazených krokov.
- Ak po výzve filter nevymeníte, môže to nepriaznivo ovplyvniť výkon a vzhľad spotrebiča.
- Nový filter možno zakúpiť na webovej stránke www.dyson.com/filter.

INFORMÁCIE O LIKVIDÁCIÍ

- Výrobky spoločnosti Dyson sú vyrobené z materiálov s vysokým stupňom recyklácie. Recyklujte, ak je to možné.
- Batérie likvidujte alebo recyklujte v súlade s miestnymi predpismi a nariadeniami.



Toto označenie znamená zákaz likvidácie tohto elektrospotrebiča s bežným komunálnym odpadom platný v celej EÚ. Aby sa zabránilo možnému poškodeniu životného prostredia alebo ľudského zdravia nekontrolovanou likvidáciou odpadu, recyklujte ho zodpovedne a podporte opätovné využitie materiálnych zdrojov. Na vrátenie používaného elektrospotrebiča využite sieť zberných stredísk alebo kontaktujte predajcu, u ktorého ste elektrospotrebič zakúpili. Zabezpečte tak environmentálne bezpečnú recykláciu elektrospotrebiča.

- Použité batérie držte mimo dosahu detí, pretože ich prehľadanie je aj naďalej nebezpečné.
- Jednotku filtra nemožno umývať ani recyklovať.
- Použitý filter likvidujte v súlade s miestnymi predpismi a nariadeniami.
- Pred likvidáciou elektrospotrebiča sa z neho musí vybrať batéria.

ZÁRUČNÉ PODMIENKY

STAROSTLIVOSŤ SPOLOČNOSTI DYSON O ZÁKAZNÍKOV

ĎAKUJEME, ŽE STE SA ROZHODLI ZAKÚPIŤ SI SPOTREBIČ DYSON.

Po zaregistrovaní bezplatnej 2-ročnej záruky bude vášmu spotrebiču Dyson plynúť od dátumu nákupu 2-ročná záruka na diely a prácu. Plnenie je podmienené záručnými podmienkami. Ak sa chcete v súvislosti so svojím spotrebičom Dyson čokoľvek spýtať, kontaktujte zákaznícku linku spoločnosti Dyson, kde uvedte sériové číslo a podrobnosti o mieste a čase nákupu spotrebiča. Náš vyškolený personál na zákazníckej linke spoločnosti Dyson dokáže väčšinu otázok vyriešiť cez telefón.

Prípadne navštívte stránky www.dyson.com, kde získate online pomoc, všeobecné tipy a užitočné informácie o spoločnosti Dyson.

Sériové číslo nájdete na výkonnostnom štítku umiestnenom v základni spotrebiča.

Ak si váš spotrebič Dyson vyžaduje údržbu, kontaktujte zákaznícku linku spoločnosti Dyson, kde s vami preberieme dostupné možnosti. V prípade, že sa na váš spotrebič Dyson vzťahuje záruka, ktorá kryje príslušnú opravu, vykonáme ju bezplatne.

ZAREGISTRUJTE SA AKO MAJITEĽ SPOTREBIČA ZNAČKY DYSON

Aby sme vám služby dokázali poskytovať rýchlo a účinne, zaregistrujte sa ako majiteľ spotrebiča Dyson. Existujú na to tri spôsoby:

- Online na adrese www.dyson.com/register.
- Zatelefonoňte na zákaznícku linku Dyson na čísle 041 29 01 224.
- Vyplňte priložený formulár a pošlite nám ho poštou. Tým sa v prípade poistnej udalosti potvrdí, že ste majiteľom spotrebiča Dyson, a my vás budeme môcť v prípade potreby kontaktovať.

OBMEDZENÁ 2-ROČNÁ ZÁRUKA

ZMLUVNÉ PODMIENKY OBMEDzenej 2-ROčnej záruky spoločnosti Dyson

NA ČO SA ZÁRUKA VZŤAHUJE

- Oprava alebo výmena spotrebiča Dyson (na základe rozhodnutia spoločnosti Dyson), ak sa zistí porucha z dôvodu chybných materiálov, výrobných postupov alebo fungovania v rámci 2 rokov odo dňa nákupu alebo dodania spotrebiča (v prípade, že niektorá zo súčastí už nebude dostupná alebo sa nebude vyrábať, Dyson tento diel nahradí funkčnou náhradnou súčiastkou).
- Ak sa spotrebič predá mimo EÚ, táto záruka bude platná len v prípade, že sa spotrebič bude používať v krajine, v ktorej bol zakúpený.
- Ak sa spotrebič predá v rámci EÚ, táto záruka bude platná len v prípade, že (i) spotrebič sa bude používať v krajine, v ktorej bol zakúpený alebo (ii) spotrebič sa bude používať v Rakúsku, Belgicku, Francúzsku, Nemecku, Írsku, Taliansku, Holandsku, Španielsku alebo Veľkej Británii a príslušný model sa v danej krajine predáva vo verzii pre rovnaké menovité napätie.

NA ČO SA ZÁRUKA NEVZŤAHUJE

- Výmena filtrov. Záruka sa nevzťahuje na filter spotrebiča. Spoločnosť Dyson neposkytuje záruku na opravu ani výmenu spotrebiča, na ktorom vznikla porucha v dôsledku:
- Poškodenia spôsobené zanedbaním odporúčanej údržby spotrebiča.
- Náhodného poškodenia, chýb spôsobených nedbalým používaním alebo údržbou, nesprávnym používaním, nedbalosťou, neopatrným používaním alebo narábaním so spotrebičom takým spôsobom, ktorý nie je v súlade s návodom na použitie spotrebiča Dyson.
- Použitia spotrebiča na čokoľvek iné, než bežné účely v domácnosti.
- Použitia dielov, ktoré nie sú zmontované alebo inštalované v súlade s pokynmi spoločnosti Dyson.
- Použitia dielov alebo príslušenstva, ktoré nie sú originálnymi dielmi spoločnosti Dyson.
- Nesprávnej montáže (okrem montáže vykonanej spoločnosťou Dyson).
- Opráv alebo úprav vykonaných inými osobami, ako sú oprávnení zástupcovia spoločnosti Dyson.
- Upchatím (podrobnosti o vyhľadani a čistení upchatí nájdete na ilustráciách a v časti 'Čistenie upchatí' v tejto prevádzkovej príručke k spotrebiču Dyson).
- Bežného opotrebenia (napr. poistky a pod.)
- Zníženia doby vybitia batérie spôsobeného vekom alebo samotným používaním batérie (v niektorých prípadoch). V prípade nejasností týkajúcich sa rozsahu záruky sa obráťte na spoločnosť Dyson.

ZHRNUTIE ROZSAHU ZÁRUKY

- Záruka nadobúda platnosť v deň zakúpenia (alebo v deň dodania, ak je neskorší ako dátum zakúpenia).
- Pred realizáciou akejkoľvek práce na spotrebiči Dyson sa musíte preukázať originálnym, záručným listom a dokladom o jeho dodaní/kúpe. Bez neho budú všetky práce na spotrebiči sponatnené. Doklad o zakúpení alebo dodaní si uschovajte.
- Všetky zásahy smú byť vykonávané iba oprávnenými zástupcami spoločnosti Dyson.
- Všetky súčasti vymenené spoločnosťou Dyson v rámci záručnej opravy sa stávajú vlastníctvom spoločnosti Dyson.
- Záruka poskytuje dodatočné výhody a neovplyvňuje vaše zákonné spotrebiteľské práva.

DÔLEŽITÉ INFORMÁCIE O ZABEZPEČENÍ ÚDAJOV

REGISTRÁCIA SPOTREBIČA DYSON:

- Na účely registrácie spotrebiča a poskytnutie podpory týkajúcej sa záruky bude potrebné, aby ste nám poskytli svoje základné kontaktné údaje.
- Počas registrácie budete mať možnosť rozhodnúť sa, či si želáte od nás dostávať oznámenia. V prípade, že sa prihlásite na odber oznámení od spoločnosti Dyson, budeme vám posilať podrobné informácie o špeciálnych ponukách a novinkách týkajúcich sa našich posledných inovácií. Vaše údaje nikdy nepredáme tretím stranám a informácie, ktoré s nami zdieľate, budeme používať iba v súlade s našimi zásadami ochrany osobných údajov, ktoré nájdete na našej webovej stránke: privacy.dyson.com

SI

UPORABA VAŠE NAPRAVE DYSON

PROSIMO VAS, DA PRED NADALJEVANJEM PREBERETE "POMEMBNA VARNOSTNA NAVODILA" V TEM DYSONOVEM PRIROČNIKU ZA UPORABO.

NEGA VAŠE NAPRAVE DYSON

- Ne opravujte vzdzrzenia ali popravil, drugih kot tistih, ki so prikazani v tem Dysonovem priročniku za uporabo ali kot vam svetujejo na Dysonovih številkah za pomoč.

- Preden se lotite ugotavljanja težav, obvezno izvlecite vtič iz omrežne vtičnice. Če naprava ne deluje, najprej preverite, ali je na omrežni vtičnici napetost in ali je vtič pravilno vstavljen vanjo.

DELOVANJE

- Pred uporabo preverite, ali je naprava do konca sestavljena po navodilih.
- Naprave ne razstavljajte in ne uporabljajte brez nameščenega obroča.
- Naprava ne bo delovala, če ciljna temperatura ni nad sobno temperaturo.
- Vsakič, ko izberete način segrevanja, izvede kratek cikel umerjanja. Med tem ciklom bo zračni tok samodejno reguliran. Po zaključku umeritvenega cikla bo znova aktivirana izbrana hitrost zračnega toka.
- Naprava ne bo oscilirala, ko držite pritisnjene nadzorne gumbce.
- Ne podmazujte delov naprave.

UPORABA BREZ DALJINSKEGA UPRAVLJALNIKA

- Za VKLOP/IZKLOP pritisnite na tipko Standby na napravi.
- Za nastavitve ciljne temperature pritisnite in držite pritisnjeno tipko Standby na napravi. Ciljna temperatura najprej naraste do največje in se šele nato zmanjša. Če je ciljna temperatura nastavljena na 0 °C, bo naprava preklpila z gretja na hlajenje.
- Pretok zraka, difuzne in osebne grelne načine, funkcije oscilacije in časovnik za spanje lahko upravljate samo z daljinskim upravljalnikom.

LED DISPLEJ

- LED displej se bo samodejno zatemnil po 10 sekundah (gumb za vklop nima zatemnitve).
- Pritisnite katerokoli tipko za re-aktivacijo (razen ON/OFF).
- Ne pritiskajte tipke ON/OFF, ker boste s tem izključili napravo.

SLEEP TIMER – SAMODEJNA ZAUSTAVITEV

- Če želite nastaviti časovnik za preklp v način spanja, pritisnite in držite gumb časovnika, da izberete zeleni čas. Ko časovnik doseže vrednost nič, naprava preklopi v način pripravljenosti. Če ga želite preklicati, povečujte čas, dokler se ne pojavita dve črtici.
- LED osvetlitev se bo samodejno ugasnila po 10 sekundah neaktivnosti, zaradi zagotavljanja večje energijske učinkovitosti in osvetlitev ne bo motila v nočnem času.
- Pritisnite katerokoli tipko za re-aktivacijo (razen ON/OFF).
- V primeru vključenosti samodejne zaustavitve, ne pritiskajte tipke ON/OFF, ker boste tako izključili tako napravo, kot tudi nastavitve.

FUNKCIJA NAGIBA

- Predvidno nagnite podstavek in glavni del naprave. Ojačevalnik nagnite naprej ali nazaj za zeleni kot zračnega pretoka.

SAMODEJNI IZKLOP

- Za vašo varnost je ta naprava opremljena s stikali za samodejni izklop, ki se vklopi, če se naprava prevrne ali pregreje. Če se to zgodi, izklopite napravo iz omrežja in pustite, da se ohladi. Preden napravo vklopite ponovno, odstranite morebitne blokade in poskrbite, da je naprava nameščena na ravni in trdni podlagi.
- Kot funkcija samodejnega izklopa se bo v načinu gretja izdelek samodejno izklopil po 9 urah uporabe in se vrnil v način pripravljenosti. Če želite znova zagnati napravo, pritisnite gumb za vklop na daljinskem upravljalniku ali podnožju izdelka.

ODPRAVLJANJE NAPAK

- Kode napak F4, F5, F6: Če se na zaslonu pojavi ena od teh napak, izklopite napravo, počakajte 30 do 60 sekund in/ali vklopite napravo v drugo vtičnico. Če koda napake ne izgine, pokličite telefonsko linijo za pomoč uporabnikom družbe Dyson.
- Kode napak F2, F3, F7: Če se na zaslonu pojavi ena od teh napak, pokličite telefonsko linijo za pomoč uporabnikom družbe Dyson.

ZAMENLJIVI DELI

ZAMENJAVA BATERIJE



POZOR

- Odvijte pokrov predelka za baterijo na daljinskem upravljalniku. Popustite nosilec in izvlecite, da odstranite baterijo.
- Pazite, da baterij ne namestite napačno ali povzročite kratkega stika.
- Baterije ne skušajte razstavljati ali polniti. Z baterijo se ne približujte ognju.
- Vedno ponovno pričvrstite vijake v daljinskem upravljalniku.
- Pri nameščanju nove baterije (baterije tipa CR 2032) ravnajte po navodilih proizvajalca baterije.
- Brez daljinskega upravljalnika so na voljo le omejene funkcije (glejte točko »Uporaba brez daljinskega upravljalnika«).

NEPRALNA ENOTA FILTRA

- Filter enota je nepralna in je ni mogoče reciklirati
- Za zamenjavo enote filtra upoštevajte prikazane korake.
- Če filtra ne zamenjate, ko ste pozvani, se lahko učinkovitost delovanja in videz izdelka spremenita.
- Novo enoto filtra lahko kupite na naslovu www.dyson.com/filter.

INFORMACIJE O ODSTRANJEVANJU

- Izdelki Dyson so izdelani iz visoko kakovostnih materialov, ki jih je mogoče reciklirati. Izdelek odstranite odgovorno in kjer je možno, reciklirajte.
- Baterijo odstranite ali reciklirajte v skladu z lokalnimi odloki ali pravilniki.
- Ta oznaka kaže, da tega izdelka v EU ne smete odstranjevati skupaj s preostalimi gospodinjskimi odpadki. Da bi preprečili morebitno škodo za okolje ali človeško zdravje zaradi nenadzorovanega odstranjevanja odpadkov,

ta izdelek odgovorno reciklirajte in s tem spodbujajte trajnostno uporabo materialnih virov. Če želite vrniti uporabljeno napravo, uporabite sisteme za vračilo in zbiranje ali se obrnite na prodajalca, pri katerem ste kupili izdelek. Ti lahko prevzamejo izdelek za okolju varno recikliranje.

- Izrabljene baterije hranite zunaj dosega otrok, saj lahko ob zaužitju povzročijo poškodbe.
- Filter enota je nepralna in je ni mogoče reciklirati
- Porabljen filter odstranite skladno z lokalnimi odloki in predpisi.
- Preden napravo zavržete, morate iz nje odstraniti baterijo.

DOLOČILA IN POGOJI GARANCIJE

DYSONOVA POMOČ UPORABNIKOM

HVALA, KER STE SE ODLOČILI ZA NAKUP NAŠEGA IZDELKA. Potem ko registrirate vašo 2-letno garancijo, bo za vašo napravo Dyson veljala 2-letna garancija v skladu z garancijskimi pogoji. Če imate kakršnakoli vprašanja o svoji napravi Dyson, nas pokličite, sporočite serijsko številko in podatke o tem, kje in kdaj ste kupili napravo. Večino vprašanj je mogoče rešiti po telefonu z našimi sodelavci za tehnično podporo pri Dysonu. Ali pa obiščite stran www.dyson.si za spletno pomoč, splošne nasvete in koristne informacije o podjetju Dyson. Serijsko številko najdete na napisni ploščici na dnu aparata. Če vaš aparat potrebuje servis, pokličite Dysonovo številko za pomoč uporabnikom in osebje prosite za nasvet glede možnosti. Če je vaš aparat še v garanciji in če ta krije potrebno popravilo, bo popravilo za vas brezplačno.

PROSIMO, REGISTRIRAJTE SE KOT LASTNIK DYSONOVEGA IZDELKA

Registrirajte se kot lastnik naprave Dyson, da vam bomo lahko zagotavljali takojšnje in učinkovite storitve. To lahko naredite na tri načine:

- Prek spleta na www.dyson.si.
 - Po telefonu s klicem tehnične podpore na 386 4 537 66 00.
 - Izpolnite priložen obrazec in nam ga pošljite.
- To velja kot potrdilo o lastništvu Dysonovega aparata v primeru zavarovane škode in nam omogoča, da z vami stopimo v stik.

OMEJENA 2-LETNA GARANCIJA

DOLOČILA IN POGOJI DYSONOVE OMEJENE 2-LETNE GARANCIJE

GARANCIJA KRIJE

- Popravilo ali zamenjavo vašega aparata (po izbiri Dysona), če se aparat pokvari zaradi napake v materialu, izdelavi ali delovanju v dveh letih od nakupa ali dostave (če katerikoli del ni več na voljo ali se ne izdeluje več, ga bo Dyson zamenjal z ustreznim nadomestnim delom).
- Če je bila ta naprava prodana v državo, ki ni članica ES, bo ta garancija veljavna le v primeru, če je bila naprava uporabljena v državi, kamor je bila prodana.
- Če je bila naprava prodana v državo članico ES, bo garancija veljavna (i) le, če je bila naprava uporabljena v državi, kamor je bila prodana ali (ii), če je bila naprava uporabljena v Avstriji, Belgiji, Franciji, Nemčiji, Irskem, Italiji, Nizozemskem, Španiji ali Veliki Britaniji in pod pogojem, da je takšna naprava v prosti prodaji v državi in da omrežna napetost v državi odgovarja nazivni napetosti naprave.

GARANCIJA NE KRIJE

- Nadomestni filtri. Filtra naprave garancija ne pokriva. Dysonova garancija ne krije popravila ali zamenjave izdelka, če je okvara nastala zaradi:
- Neizvajanje priporočenega vzdrževanja stroja lahko povzroči poškodbe.
- Naključne škode, okvar, ki so posledica malomarne uporabe ali vzdrževanja, nepravilne uporabe, zanemarjanja, nepredvidne uporabe ali ravnanja s sesalnikom, ki ni v skladu z Dysonovim priročnikom za uporabo.
- Uporabe sesalnika za katerikoli drug namen, razen za običajne gospodinjske namene.
- Uporabe delov, ki niso sestavljeni ali montirani v skladu z Dysonovimi navodili.
- Uporabe delov in nastavkov, ki niso originalni Dysonovi izdelki.
- Nepravilne namestitve (razen če jo je opravil Dyson).
- Popravil ali predelav, ki jih ne izvede Dyson ali njegovi pooblašteni zastopniki.
- Blokade – za podrobnosti o iskanju in odpravljanju blokad si oglejte slike in razdelek 'Iskanje blokad' v tem Dysonovem priročniku za uporabo.
- Predmet normalne uporabe (varovalka ipd.).
- Hitrejša praznjenje baterije zaradi starosti ali izrabe baterije (kjer je to veljavno). Če niste prepričani, kaj krije vaša garancija, pokličite Dysonovo službo telefonske pomoči.

POVZETEK KRITJA

- Garancija začne veljati na dan nakupa (ali na dan dostave, če je slednji kasnejši).
- Predložiti morate dokazilo o dostavi/nakupu, preden se popravilo vašega sesalnika lahko začne. Brez dokazila se vse delo zaračuna. Prosimo, shranite račun ali dobavnico.
- Vsa dela bo izvedel Dyson ali njegovi pooblašteni zastopniki.
- Vsi zamenjani deli postanejo last Dysona.
- Garancijsko obdobje se ne bo podaljšalo zaradi popravila ali zamenjave vašega sesalnika v garanciji.
- Garancija nudi dodatne ugodnosti, ki ne vplivajo na pravice, ki jih imate po zakonu kot potrošnik.

INFORMACIJE O ZAŠČITI POMEMBNIH PODATKOV

Pri registraciji izdelka Dyson:

- За реєстрацію в гарантію вашого izdelka потребуємо ваше основне контактне податке.
- Об реєстрації lahko izberete ali želite prejemati naša obvestila. Če se boste odločili za prejetje Dyson obvestil, boste prejeli podrobnosti o posebnih ponudbah in novice o naših najnovejših inovacijah. Vaših podatkov ne bomo posredovali tretjim osebam. Uporabili bomo le tiste informacije, ki nam jih boste zaupali, kot je to določeno v pravilniku o zasebnosti na naši spletni strani. [privacy.dyson.com](https://www.dyson.com/privacy)

UA

ВИКОРИСТАННЯ ПРИЛАДУ DYSON

ПЕРЕД ВИКОРИСТАННЯМ ПРОЧИТАЙТЕ «ВАЖЛИВІ ІНСТРУКЦІЇ З ТЕХНІКИ БЕЗПЕКИ» В ЦЬОМУ ПОСІБНИКУ З ЕКСПЛУАТАЦІЇ DYSON.

ДОГЛЯД ЗА ПРИЛАДОМ DYSON

- Не виконуйте жодних робіт із технічного обслуговування або ремонту, що відрізняються від описаного в цьому посібнику з використання або консультації, наданої в службі підтримки Dyson.
- Перш ніж почати усувати проблеми з приладом, завжди відключайте вилку від розетки. Якщо прилад не працює, спочатку перевірте, чи постачається електроживлення до розетки та чи вставлено в неї вилку належним чином.

ВИКОРИСТАННЯ

- Перед використанням переконайтеся, що прилад повністю зібрано відповідно до інструкцій. Не розбирайте прилад або не використовуйте його без встановленого кільця-підсилювача.
- Прилад не працюватиме в режимі нагрівання, якщо кімнатна температура буде вища за цільову.
- Щоразу під час вибору режиму нагрівання вмикається короткий цикл калібрування. Протягом цього циклу повітряний потік контролюватиметься автоматично. Після завершення циклу калібрування швидкість повітряного потоку повернеться до вибраного рівня.
- Прилад не повертатиметься, коли натискаються кнопки керування.
- Не змащуйте жодну деталь цього приладу.

УПРАВЛІННЯ ПРИЛАДОМ БЕЗ ПУЛЬТА ДИСТАНЦІЙНОГО КЕРУВАННЯ

- Натисніть на приладі кнопку живлення, щоб увімкнути чи вимкнути його.
- Натисніть на приладі кнопку режиму очікування, щоб відрегулювати цільову температуру. Перед зниженням цільової температури дійде максимальної позначки. Якщо встановити цільову температуру на 0 °C, прилад перейде з режиму нагрівання в режим охолодження.
- Без пульта дистанційного керування не можна управляти повітряним потоком, режимом направлення повітряного потоку й режимом розсіювання повітря, а також функцією повернення й таймером автоматичного відключення.

СВІТЛОДІОДНИЙ ДИСПЛЕЙ

- Світлодіодний дисплей згасне через 10 секунд після припинення використання (кнопка живлення не згасє).
- Щоб повторно активувати його, натисніть будь-яку кнопку (окрім кнопки ввімкнення/вимкнення режиму очікування).
- Не натискайте кнопку ввімкнення/вимкнення режиму очікування, оскільки прилад вимкнеться.

ТАЙМЕР СЛУ

- Щоб установити таймер, натисніть і утримуйте кнопку таймера, а потім виберіть потрібний час. Коли час буде вичерпано, прилад перейде в режим очікування. Щоб скасувати цю дію, збільшуйте час, доки на дисплеї не з'являться дві риски.
- Світлодіодний дисплей вимкнеться через 10 секунд після припинення роботи. Це функція енергозбереження, також призначена для того, щоб світло дисплея не заважало вам уночі.
- Щоб повторно активувати його, натисніть будь-яку кнопку (окрім кнопки ввімкнення/вимкнення режиму очікування).
- Якщо активовано таймер автоматичного вимкнення, не натискайте кнопку ввімкнення/вимкнення, оскільки пристрій і таймер вимкнуться.

ФУНКЦІЯ НАХИЛЕННЯ

- Обережно тримайте за нижню й основну частину корпусу. Нахиліть кільце-підсилювач уперед або назад і встановіть його під потрібним кутом нахилу для розповсюдження повітряного потоку.

АВТОМАТИЧНІ ВИМИКАЧІ

- Для безпеки цей прилад оснащений автоматичними вимикачами, які спрацюють, якщо під час роботи він перевернеться або перевернеться. Якщо вимикачі спрацювали, відключіть прилад від мережі й дайте йому охолонути. Перед повторним запуском перевірте й очистьте будь-які засмічення та поставте прилад на тверду поверхню.
- У режимі нагрівання прилад автоматично вимкнеться після 9 годин безперервної роботи й повернеться в режим очікування. Щоб перезапустити прилад, натисніть кнопку живлення на пульті дистанційного керування або нижній частині корпусу.

ВИРІШЕННЯ ПРОБЛЕМ

- Коды помилок F4, F5, F6: Якщо один із цих кодів з'явиться на дисплеї, відключіть прилад від мережі, почекайте від 30 до 60 секунд і/або

підключіть пристрій до іншої розетки. Якщо код помилки з'являється знову, зверніться до служби підтримки компанії Dyson.

- Коды помилок F2, F3, F7: Якщо з'являється один із цих кодів, зверніться до служби підтримки Dyson.

ЗАМІННІ ДЕТАЛІ

ЗАМІНА АКУМУЛЯТОРА



ЗАСТЕРЕЖЕННЯ

- Відкрутіть гвинт відділення з акумулятором на пульті дистанційного керування. Вивільніть нижню частину корпусу й потягніть, щоб дістати акумулятор.
- Не встановлюйте розряджені акумулятори й не намагайтеся їх закоротити.
- Не намагайтеся розібрати або зарядити акумулятори. Бережіть від вогню.
- Завжди замініть гвинт у пульт дистанційного керування.
- Під час встановлення нових акумуляторів дотримуйтеся інструкцій виробника (тип акумулятора CR 2032).
- Без пульта дистанційного керування доступна обмежена кількість функцій (див. розділ 'УПРАВЛІННЯ ПРИЛАДОМ БЕЗ ПУЛЬТА ДИСТАНЦІЙНОГО КЕРУВАННЯ').

БЛОК ФІЛЬТРА, НЕ ПРИДАТНИЙ ДЛЯ МИТТЯ

- Блок фільтра не придатний для миття й повторного використання.
- Щоб замінити блок фільтра, дотримуйтеся введених вказівок.
- Якщо вчасно не замінити фільтр, це може спричинити зміни в ефективності роботи приладу, а також змінити його зовнішній вигляд.
- Новий фільтр можна купити на сайті www.dyson.com/filter.

ІНФОРМАЦІЯ ПРО УТИЛІЗАЦІЮ

- Продукцію компанії Dyson виготовлено з високоякісних матеріалів, придатних для вторинної переробки. Здавайте її на переробку, якщо є така можливість.
- Утилізуйте акумулятор або відправте його на повторну переробку відповідно до вимог і правил місцевих органів влади.
- Це маркування означає, що виріб не можна утилізувати разом з іншими побутовими відходами на території ЄС. Безконтрольна утилізація може завдати шкоди навколишньому середовищу або здоров'ю людей, тому ставтеся до цього відповідально, сприяючи сталому повторному використанню матеріальних ресурсів. Щоб повернути використаний пристрій, скористайтеся системами повернення та збору або зв'яжіться з магазином, де ви придбали цей виріб. Вони зможуть прийняти його для екологічно безпечної утилізації.
- Зберігайте використані акумулятори в недоступному для дітей місці, оскільки ковтання акумулятора може завдати дитині шкоди.
- Блок фільтра не придатний для миття й повторного використання.
- Утилізуйте використаний фільтр відповідно до місцевих вимог і правил.
- Перед утилізацією акумулятор потрібно вилучити з приладу.



УМОВИ ТА ПОЛОЖЕННЯ ГАРАНТІЇ

СЛУЖБА ОБСЛУГОВУВАННЯ КЛІЄНТІВ КОМПАНІЇ DYSON

ДЯКУЄМО, ЩО ПРИДБАЛИ ПРИЛАД DYSON.

Після реєстрації безкоштовної 2-річної гарантії на прилад Dyson вона діє протягом 2 років від дати покупки приладу відповідно до гарантійних умов і поширюється на деталі та обслуговування. Якщо у вас виникли запитання щодо приладу Dyson, зверніться до служби підтримки компанії Dyson, повідомивши серійний номер приладу та відомості про місце й дату його придбання. Більшість запитань можна вирішити по телефону за допомогою одного з кваліфікованих співробітників служби підтримки компанії Dyson. Також можна відвідати сайт www.dyson.com, щоб переглянути онлайн-довідку, загальні поради й корисні відомості про компанію Dyson. Серійний номер можна знайти на таблиці з технічними даними, що міститься в нижній частині корпусу. Якщо прилад Dyson потребує обслуговування, зверніться до служби підтримки Dyson, щоб ми могли обговорити можливі варіанти. Якщо ваш прилад Dyson перебуває на гарантії, яка поширюється на ремонт, ми виконаємо його безкоштовно.

ЗАРЕЄСТРУЙТЕСЯ ЯК ВЛАСНИК ПРИЛАДУ DYSON

- Щоб допомогти нам надати негайну та якісну підтримку, зареєструйтеся як власник пристрою Dyson. Це можна зробити трьома способами.
- В Інтернеті на сайті www.dyson.com/register.
- За телефоном служби підтримки Dyson 0 800 50 41 80.
- Заповніть додану форму й надішліть її нам.
- Так ви зможете підтвердити, що прилад Dyson належить саме вам, якщо випадково втратите свій гарантійний талон, а ми зможемо зв'язатися з вами в разі потреби.

ОБМЕЖЕНА 2-РІЧНА ГАРАНТІЯ

УМОВИ 2-РІЧНОЇ ОБМЕЖЕНОЇ ГАРАНТІЇ КОМПАНІЇ DYSON

НА ЩО ПОШИРЮЄТЬСЯ ГАРАНТІЯ

- Ремонт або заміна приладу Dyson (на розсуд компанії Dyson) здійснюється, якщо протягом 2 років від дати покупки або доставки виявиться, що прилад несправний через неякісні матеріали, процес виготовлення або функціонування (якщо якоїсь деталі немає в наявності або вона більше не виготовляється, компанія Dyson замінить її на деталь, рівноцінну за функціональністю).

- Якщо цей прилад продається в країні, що не входить у Європейський Союз, ця гарантія вважатиметься чинною лише за умови, що прилад використовується в країні, у якій його продали.
- Якщо цей прилад продається в межах Європейського Союзу, ця гарантія вважатиметься чинною лише за таких умов: (i) прилад використовується в країні, де його придбано, або (ii) прилад використовується в Австрії, Бельгії, Великобританії, Ірландії, Іспанії, Італії, Нідерландах, Німеччині або Франції, а у відповідній країні продається ідентична цьому приладу модель із такою ж номінальною напругою.

НА ЩО НЕ НАДАЄТЬСЯ ГАРАНТІЯ

- Заміна фільтрів. Гарантія не поширюється на фільтр приладу. Гарантія Dyson не поширюється на ремонт або заміну приладу в перелічених нижче випадках.
 - Пошкодження, спричинені невиконанням рекомендацій із технічного обслуговування.
 - Випадкові пошкодження, поломки, що сталися через недбале користування або догляд, некаліфіковане використання, необережність, необачну експлуатацію та використання приладу, яке не відповідає правилам Посібника з експлуатації Dyson.
 - Використання приладу не в умовах звичайної домашньої експлуатації.
 - Використання деталей, що зібрані або встановлені з порушенням інструкцій Dyson.
 - Використання неоригінальних деталей і приладдя.
 - Неправильне встановлення (окрім ситуацій, коли встановлення проводилось фахівцями компанії Dyson).
 - Ремонтні роботи або модифікації, що виконуються іншими сторонами, ніж компанія Dyson або її вповноважені агенти.
 - Засмічення – зверніть увагу на ілюстрації й розділ 'Очищення засмічень' у цьому посібнику з використання Dyson, щоб отримати докладнішу інформацію щодо пошуку й очищення засмічень.
 - Звичайний фізичний знос (наприклад, запобіжника тощо).
 - Зменшення часу розрядження акумулятора через його вік або використання (де це застосовується).
- Якщо у вас є сумніви щодо випадків, на які поширюється ваша гарантія, зверніться до компанії Dyson.

СУМАРНИЙ ОГЛЯД ГАРАНТІЙНОГО ПОКРИТТЯ

- Дія гарантії починається з дати придбання (або з дати поставки, якщо така дата є пізнішою).
- Ви маєте надати доказ передачі/покупки (первинного придбання та/або перепродажу) перед виконанням будь-яких робіт, пов'язаних із вашим пристроєм Dyson. У разі відсутності такого доказу ви будете зобов'язані оплатити послуги. Зберігайте квитанцію або накладну.
- Усі роботи виконуються співробітниками компанії Dyson або її вповноваженими агентами.
- Усі замінені компанією Dyson деталі переходять у власність компанії Dyson.
- Проведення ремонту або заміна пристрою Dyson відповідно до положень цієї гарантії не є підставою для продовження терміну дії цієї гарантії.
- Гарантія не надає вам вигод, що доповнюють ваші законні права споживача, і жодним чином не зачіпає їх.

ВАЖЛИВА ІНФОРМАЦІЯ ПРО ЗАХИСТ ДАНИХ

Під час реєстрації виробу Dyson:

- Для реєстрації виробу вам слід надати нам основні контактні дані для отримання підтримки в рамках гарантії. У процесі реєстрації ви зможете обрати, чи бажаєте отримувати інформацію від нас. Якщо ви обрали отримання інформації від компанії Dyson, ми надсилатимемо докладні відомості про спеціальні пропозиції та новини про наші останні винаходи. Ми ніколи не продаємо інформацію третім сторонам і використовуємо надані вами відомості лише відповідно до положень політики конфіденційності, які розміщено на нашому сайті privacy.dyson.com.



UK

Dyson Customer Care

askdyson@dyson.co.uk
0800 298 0298

Dyson Technology Limited, Tetbury Hill, Malmesbury,
Wiltshire, SN16 0RP

ROI

Dyson Customer Care

askdyson@dyson.co.uk
01 475 7109

Dyson Ireland Limited, Office 2, Central Park,
Leopardstown, Dublin 18, Ireland

RU

Информационная и техническая поддержка:

info.russia@dyson.com
8-800-100-100-2

Адрес для почтовых отправлений: 119048, Москва,
Усачева 35А, ООО "ДАЙСОН".

BG

Василиас Интернешънъл ЕООД

dyson@vassilias.bg
359 2 963 33 04

1618 София, ул. "Пирински проход" 61А, ет. 4, ап. 3

HR

Dyson servis

info@mrsevis.hr
385 1 6401 204

MR servis d.o.o., Dugoselska cesta 5, 10370 Rugvica,
Croatia

CZ

Zákaznická linka společnosti Dyson

servis@solight.cz
491 512 083

Solight Holding, s.r.o., Svatoplukova 47, 796 01 Prostějov

GR

ΒΑΣΙΛΙΑΣ ΑΕ

dyson@vassilias.gr
800 111 3500

Κελετσέκη 8 (Παράπλευρος Κηφισού) 111 45 Αθήνα

HU

Kávé & Hűtő Profi Kft.

info@khprofi.hu
+36 1 248 0095

1118 Budapest, Budaörsi út 46.

LT

Dyson servisas

remontas@bcsc.lt
8 700 555 95

Baltic Continent, UAB Lukšio g. 23, Vilnius, Lietuva

PL

Dyson Serwis Centralny Klienta

dyson.serwis@aged.com.pl
022 738 31 03

Aged Sp. z o.o., ul. 3 Maja 8, 05-800 Pruszków, Polska

RO

GBR International Srl

info@gbrauto.ro
031 4326140

Bd. Theodor Pallady 287, Et. 1 (Cladirea Pallady Rental,
fostul IOR), Sector 3, Bucuresti, Romania

SK

Zákaznická linka společnosti Dyson

servis@solight.cz
041 29 01 224

Solight Holding, s.r.o., Svatoplukova 47, 796 01 Prostějov,
Česká republika

SI

Steelplast d.o.o.

info@steelplast.si
386 4 537 66 00

Otoče 9/A, SI-4244, Podnart, Slovenija

UA

Інформаційна та технічна підтримка:

info@dyson.com.ua
0 800 50 41 80

Адреса для поштових відправлень: 04655, м. Київ,
просп. С. Бандери, 21