

# gorenje

Апарат за izdelavo jogurta

Апарат за izradu jogurta

Апарат за izradu jogurta

Yoghurt maker

Jogurtownica

Апарат de făcut iaurt

Jogurtovač

Joghurtkészítő

Йогуртница

Уред за кисело мляко

Йогуртница

Апарат за јогурт

Jogurtovač

Joghurthersteller



**JM20W**

Navodila za uporabo SI

Upute za uporabu HR

Uputstvo za upotrebu SRB-MNE

Instruction manual GB

Instrukcja obsługi PL

Manual de utilizare RO

Návod na obsluhu SK

Használati utasítás HU

Інструкція з експлуатації UA

Инструкции за употреба BG

Руководство по эксплуатации RUS

Упатства за употреба MKD

Návod k obsluze CS

Gebrauchsanweisung D



## Splošen opis:

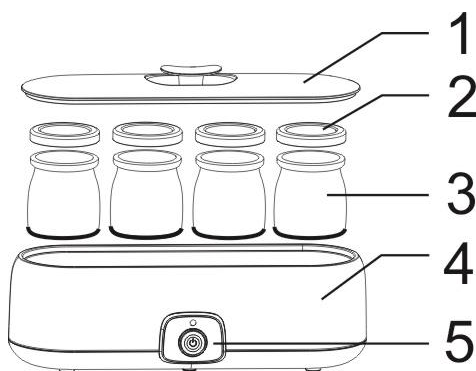

1. Pokrov
2. Pokrov kozarca
3. Kozarec
4. Aparat
5. Upravljalna plošča

## Pomembno:

Pred uporabo aparata natančno preberite uporabniški priročnik in ga shranite za poznejšo uporabo.

## Nevarnost

Aparata ne potaplajte v vodo ali katerokoli drugo tekočino ter ga ne spirajte pod pipo.

## Opozorilo

Preden aparat priključite na električno omrežje, preverite, ali napetost, navedena na podstavku aparata, ustreza napetosti lokalnega električnega omrežja. Aparata ne uporabljajte, če je poškodovan vtičač, kabel ali katera druga komponenta. Poškodovani omrežni kabel sme zamenjati le podjetje Gorenje, Gorenjev pooblaščen servis ali ustrezno usposobljeno osebje. Aparat ni namenjen, da bi ga uporabljali

otroci in osebe z zmanjšanimi fizičnimi ali psihičnimi sposobnostmi in tudi ne osebe s pomanjkljivimi izkušnjami in znanjem, razen če jih pri uporabi nadzoruje ali jim svetuje oseba, ki je odgovorna za njihovo varnost.

Otroci naj se ne igrajo z aparatom. Aparata ne pustite delovati brez nadzora. Če je kateri koli del aparata poškodovan, prenehajte z uporabo in se obrnite na najbližji Gorenjev pooblaščen servis.

Ne čistite z vodo, toplejšo od 80 °C.

## Pozor: Med uporabo se aparat segreje!

Ne uporabljajte nastavkov ali delov drugih proizvajalcev, ki jih Gorenje posebej ne priporoča. V primeru uporabe tovrstnih nastavkov se garancija razveljavi. Preden vklopite aparat, poskrbite, da so vsi sestavni deli pravilno nameščeni. Aparat uporabljajte le, če je pokrov pravilno nameščen. Pri izdelavi jogurta ne uporabljajte sestavin, ki jim je potekel rok trajanja ali jogurtov z dodanimi okusi. Poskrbite, da bo aparat med delovanjem suh. Po uporabi ali v primeru kakršnih koli napak ter pred čiščenjem aparat vedno izklopite iz električnega omrežja.

Aparat je namenjen izključno za zasebno rabo in ne za tržne namene! Ne uporabljajte aparata na prostem.

Ta oprema je označena v skladu z evropsko smernico 2012/19/EU o odpadni električni in elektronski opremi (*Waste Electrical and Electronic Equipment – WEEE*). Smernica opredeljuje zahteve za zbiranje in ravnanje z odpadno električno in elektronsko opremo, ki veljajo v celotni Evropski Uniji.

Da izboljšate prenos toplote ter tako skrajšate čas izdelave jogurta in izboljšate kakovost, lahko v aparat, preden vstavite kozarce z mešanico, vlijete nekaj vode.

Aparat priključite na električno omrežje in pritisnite gumb na upravljalni položaji (5).

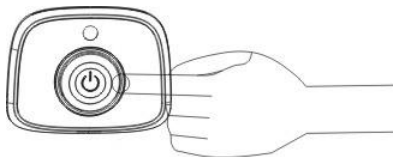

Aparat pustite delovati od 5 do 10 ur. Aparata med delovanjem ne premikajte.

**Temperatura prostora lahko vpliva na čas izdelave jogurta. V primeru nižje temperature prostora se čas izdelave podaljša, vendar največ na 14 ur.**

Ko je jogurt pripravljen, izklopite napravo in izvlecite priključno vrvico iz vtičnice.

Kozarce z jogurtom premestite v hladilnik in pustite, da se jogurt ohladi.

## Nasveti:

Za najboljše rezultate mleko najprej segrejte na 85 °C, nato pa pustite, da se ohladi na 35 °C, preden dodate jogurt in pripravite mešanico.

Namesto jogurta lahko uporabite suhe kulture. Pri tem sledite navodilom proizvajalca tega izdelka.

Za izdelavo novega jogurta lahko kot osnovo vzamete jogurt, ki ste ga že naredili, vendar lahko to storite le tri do štirikrat. Kasneje bo jogurt preveč voden. Takrat je čas, da postopek izdelave začnete z svežim jogurtom.

## Čiščenje:

Pred čiščenjem se prepričajte, da je aparat izklopljen iz električnega omrežja in da je popolnoma ohlajen.

Aparata ne čistite s čistilnimi gobicami, jedkimi čistili ali agresivnimi tekočinami, kot so alkohol, bencin ali aceton.

Čiščenje aparata je lažje, če ga izvedete takoj po uporabi.

## Priprava za uporabo:

Odstranite embalažo. Vse dele aparata sperite z mlačno vodo in nekaj tekočega čistila, nato pa jih temeljito osušite (oglejte si poglavje "Čiščenje").

## Izdelava jogurta:

Za izdelavo jogurta potrebujete samo dve sestavini: mleko in naravni jogurt (brez dodanega sladkorja ali sadja).

V posodi pripravite mešanico mleka in dodajte med 5 in 10 % naravnega jogurta.

Primer: 1 l mleka + 0,5 do 1 dl jogurta.

Mleko in jogurt temeljito premešajte, tako da bo zmes gladka in brez grudic.

Mešanico enakomerno razporedite v steklene kozarce. Na kozarce namestite pokrove in jih vstavite v aparat.

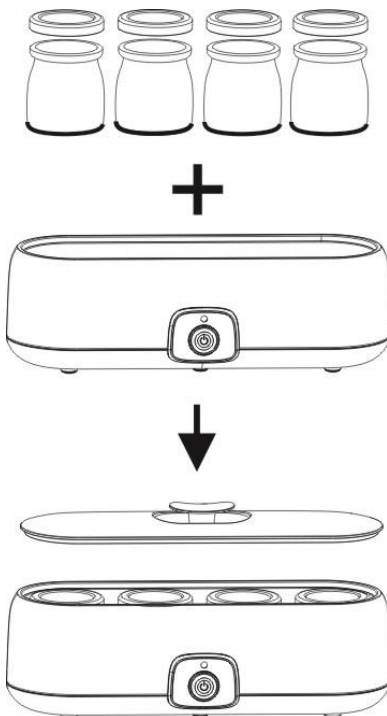

Za čiščenje uporabite mlačno vodo in nekaj tekočega čistila.

Zunanje površine aparata lahko čistite s čisto, vlažno krpo. Ne čistite zunanjih površin z vodo in nikoli ne potopite aparata v vodo.

Ne uporabljajte kovinskih pripomočkov za čiščenje, saj lahko le-ti lahko poškodujejo aparat.

Aparata ne pomivajte v pomivalnem stroju.

### **Okolje:**

Aparata po preteku življenjske dobe ne odvrzite skupaj z običajnimi gospodinjskimi odpadki, temveč ga odložite na uradnem zbirnem mestu za recikliranje. Tako pripomorete k ohranitvi okolja.

### **Garancija in servis:**

Za informacije ali v primeru težav obiščite Gorenjevo spletno stran na naslovu [www.gorenje.com](http://www.gorenje.com) oziroma se obrnite na Gorenjev center za pomoč uporabnikom v svoji državi (telefonsko številko najdete v mednarodnem garancijskem listu). Če v vaši državi takšnega centra ni, se obrnite na lokalnega Gorenjevega prodajalca ali Gorenjev oddelek za male gospodinjske aparate in aparate za osebno nego.

**GORENJE**  
**VAM ŽELI OBILO ZADOVOLJSTVA**  
**PRI UPORABI VAŠEGA APARATA!**

**Pridržujemo si pravico do sprememb!**

**Opći opis:**

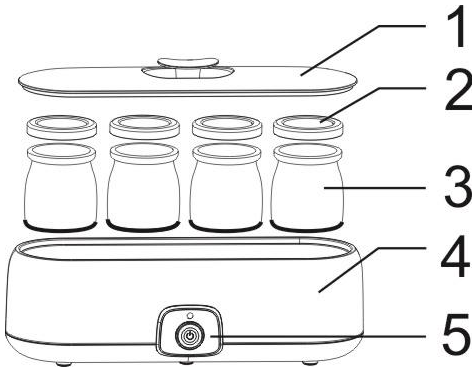

1. Pokrov
2. Pokrov staklenke
3. Staklenka
4. Uređaj
5. Ploča za upravljanje

**Važno:**

Prije početka uporabe uređaja detaljno se upoznajte s korisničkim priručnikom i sačuvajte ga za možebitno kasnije korištenje.

**Opasnost**

Uređaj ne smijete uranjati u vodu, niti ga ispirati pod mlazom tekuće vode.

**Upozorenje**

Prije priključenja uređaja na električnu instalaciju, provjerite dali napon uređaja naveden na postolju odgovara naponu vaše kućne električne instalacije.

Uređaj ne smijete koristiti ukoliko utvrdite da je oštećen bilo priključni kabel, njegov utikač, ili bilo koja druga komponenta.

Oštećen priključni kabel smije zamijeniti isključivo Gorenje, ovlašteni

servis Gorenja, ili neka druga odgovarajuće stručno osposobljena osoba.

Uređaj nije namijenjen za to da ga koriste djeca ili osobe smanjenih fizičkih ili umnih sposobnosti, kao ni osobe s nedostatkom znanja i iskustava, osim ukoliko su prilikom korištenja uređaja pod odgovarajućim nadzorom, ili ako ih prilikom toga savjetuje i usmjerava osoba odgovorna za njihovu sigurnost. Djeci nemojte dozvoliti da koriste uređaj kao igračku.

Uređaj ne ostavljate da radi bez nadzora.

Ukoliko utvrdite da je bilo koji dio uređaja oštećen, smjesta prekinite s uporabom, i obratite se najbližem ovlaštenom servisu Gorenje.

Uređaj nemojte čistiti vodom čija temperatura prelazi 80 °C.

**Pažnja: uređaj se tijekom uporabe zagrijava!**

Nikad nemojte koristiti nikakve druge priključke, odnosno nastavke drugih proizvođača, osim ako ih Gorenje izričito odobri. Uporaba bilo kakvih drugih priključaka poništava garanciju. Prije no što uključite aparat, provjerite da li su svi sastavni dijelovi pravilno namješteni.

Uređaj koristite samo ako je pokrov pravilno namješten.

U izradi jogurta nemojte koristiti sastojke kojima je istekao rok trajanja, ili jogurte s dodanim okusima.

Pobrinite se da uređaj tijekom rada bude suh.

Nakon uporabe, ili u slučaju bilo kakvih kvarova, kao i prije početka čišćenja, uređaj uvijek iskopčajte iz električne instalacije.

Uređaj je namijenjen uporabi isključivo u privatne svrhe, i nije namijenjen komercijalnoj uporabi! Uređaj nemojte koristiti vani na otvorenom.

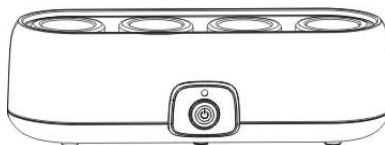
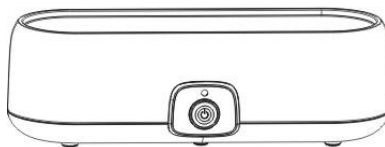

Ovaj uređaj označen je sukladno Europskoj direktivi 2012/19/EU o zbrinjavanju otpadne električne i elektronske opreme (WEEE). Upute iz direktive predstavljaju okvir za postupke zbrinjavanja i recikliranja otpadne električne i elektronske opreme, važeće u čitavoj Europi.

### Priprema za uporabu:

Odstranite ambalažu.

Sve dijelove uređaja operite mlakom vodom i malo tekućeg deterdženta, a zatim ih temeljito osušite (pogledati poglavlje "Čišćenje uređaja").

### Izrada jogurta:

Za izradu jogurta potrebna su vam samo dva sastojka: mlijeko i običan jogurt (bez dodanog šećera ili voća).

U posudi pripremite mješavinu mlijeka i dodajte od 5 do 10 % prirodnog jogurta.

Primjer: 1 l mlijeka + 0,5 do 1 dl jogurta.

Mlijeko i jogurt temeljito promiješajte da smjesa bude glatka i bez grudica.

Mješavinu ravnomjerno rasporedite u staklene čaše. Na čaše stavite pokrove, i sve skupa posložite u aparat za izradu jogurta.

Da bi pospješili prijenos toplote i na taj način skratili vrijeme izrade jogurta te poboljšali kakvoću konačnog proizvoda, prije stavljanja čaša s mješavinom, u kadu uređaja možete natočiti nešto vode.

Aparat priključite na električnu instalaciju i pritisnite gumb na ploči za upravljanje (5).

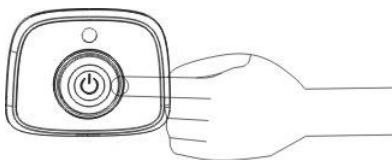

Ostavite da uređaj radi od 5 do 10 sati. Tijekom rada uređaj nemojte pomicati.

Temperatura prostorije može imati utjecaj na vrijeme izrade jogurta. U slučaju niže temperature prostorije, vrijeme izrade jogurta se produžuje, ali ne više od ukupno 14 sati.

Kada je jogurt pripremljen, isključite napravu i izvucite priključni kabel iz utičnice električne instalacije.

Staklenke s jogurtom premjestite u hladnjak, i ostavite da se jogurt ohladi.

### **Savjeti:**

Da bi dobili što bolje rezultate mlijeko najprije ugrijte na 85 °C, a zatim ga ostavite da se ohladi na 35 °C prije nego što mu dodate jogurt i pripremite mješavinu.

Umjesto jogurta možete koristiti i suhe kulture. Pri tome se pridržavajte uputa proizvođača tog proizvoda.

Za izradu novoga jogurta možete kao osnovu uzeti i jogurt kojeg ste već izradili, no ovo možete napraviti najviše tri do četiri puta. Nakon toga jogurt će biti previše razvodnjen. Tada je vrijeme da postupak izrade započnete sa svježim jogurtom.

### **Čišćenje:**

Prije čišćenja provjerite da li je uređaj iskopčan iz električne instalacije i da je potpuno ohlađen.

Uređaj nemojte čistiti spužvicama za čišćenje, korozivnim sredstvima za čišćenje, ili agresivnim tekućinama kao što su alkohol, benzin ili aceton. Čišćenje aparata će biti lakše ukoliko ga obavite odmah nakon uporabe.

Za čišćenje uređaja koristite mlaku vodu i malo tekućeg deterdženta.

Vanjske površine uređaja možete čistiti čistom, vlažnom krpom. Vanjske površine nemojte čistiti vodom i nemojte aparat nikad uranjati u vodu.

Za čišćenje nemojte koristiti metalna pomagala, jer njima možete oštetiti uređaj.

Uređaj nemojte prati u perilici posuđa.

### **Briga za okolinu:**

Nakon isteka njegova životnog vijeka uređaj nemojte baciti zajedno s uobičajenim kućanskim otpacima, nego ga predajte ovlaštenim zbirnim mjestima za recikliranje. Takvim zbrinjavanjem dotrajalog uređaja pomažete u očuvanju okoline.

### **Garancija i servisiranje uređaja:**

Ukoliko vam bude potrebna bilo kakva informacija u vezi uređaja, ili ako naletite na neki problem u vezi njegova rada, posjetite internetnu stranicu Gorenja [www.gorenje.com](http://www.gorenje.com), odnosno obratite se Centru za korisnike Gorenje u vašoj državi (telefonski broj takvog centra naveden je u globalnom garancijskom listu koji važi u čitavom svijetu). Ukoliko u vašoj državi nema Centra za korisnike Gorenje, obratite se vašem lokalnom prodavaču Gorenje, ili pozovite odjel Gorenja za servisiranje kućanskih aparata.

**GORENJE**  
**VAM ŽELI MNOGO UŽITAKA PRILIKOM**  
**UPORABE VAŠEG NOVOG UREĐAJA**  
**Pridržavamo pravo na izmjene!**



## Opšti opis:

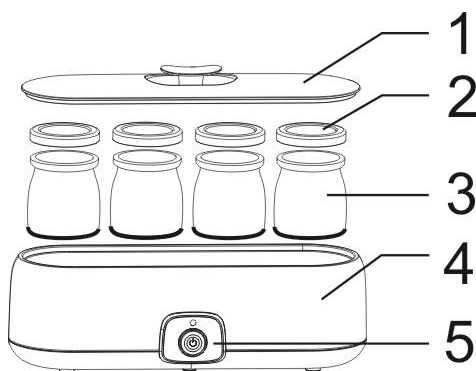

1. Poklopac
2. Poklopac čaše
3. Čaša
4. Aparat
5. Kontrolna tabla

## Važno:

Pre početka upotrebe aparata detaljno se upoznajte sa korisničkim priručnikom i sačuvajte ga za eventualno kasnije korišćenje.

## Opasnost

Aparat ne smete potapati u vodu, a nemojte ga ni ispirati pod mlazom tekuće vode.

## Upozorenje

Pre priključenja aparata na električnu instalaciju proverite dali napon aparata naveden na podnožju odgovara naponu vaše kućne električne instalacije.

Aparat ne smete koristiti ukoliko utvrdite da je oštećen priključni kabl, njegov utikač, ili bilo koja druga komponenta.

Oštećen priključni kabl sme zameniti isključivo Gorenje, ovlašćeni servis Gorenja, ili neko drugo lice koje je za

takav zahvat odgovarajuće stručno osposobljeno.

Aparat nije namenjen za to da ga koriste deca ili lica smanjenih fizičkih ili mentalnih sposobnosti, kao ni lica s nedostatkom znanja i iskustava, osim ukoliko su prilikom korišćenja aparata pod odgovarajućim nadzorom, ili ako ih prilikom toga savetuje i usmerava lice odgovorno za njihovu bezbednost.

Deci nemojte dozvoliti da koriste aparat kao igračku.

Aparat ne ostavljajte da radi bez nadzora.

Ukoliko utvrdite da je bilo koji deo aparata oštećen, smesta prekinite sa upotrebom, i obratite se najbližem ovlašćenom servisu Gorenje.

Aparat nemojte čistiti vodom čija temperatura prelazi 80 °C.

## Pažnja: aparat se tokom upotrebe zagrejava!

Nikad nemojte koristiti nikakve druge priključke, odnosno nastavke drugih proizvođača, izuzev ukoliko ih je Gorenje izričito odobrilo. Upotreba bilo kakvih drugih priključaka poništava garanciju.

Pre no što uključite aparat, proverite da li su svi sastavni delovi pravilno namešteni.

Aparat koristite samo ako je poklopac pravilno postavljen.

Za izradu jogurta nemojte koristiti sastojke kojima je istekao rok trajanja, ili jogurte sa dodanim okusima.

Postarajte se da aparat tokom rada bude suv.

Nakon upotrebe ili u slučaju bilo kakvih kvarova, kao i pre početka čišćenja, aparat uvek iskopčajte iz električne instalacije.

Aparat je namenjen upotrebi isključivo u privatne svrhe, i nije namenjen komercijalnoj upotrebi!

Aparat nemojte koristiti napolju.

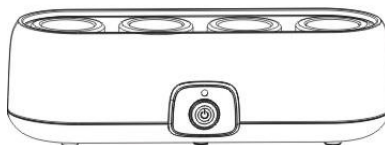
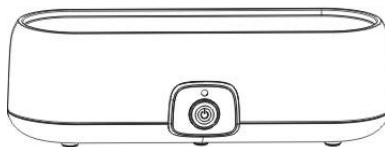

Ovaj aparat označen je u skladu s Evropskom direktivom 2012/19/EU u vezi odlaganja otpadne električne i elektronske opreme (*engl. skraćena WEEE*). Smernice iz te direktive opredeljuju zahteve i postupke za sakupljanje i recikliranje otpadne električne i elektronske opreme, važeće u celoj Evropskoj Uniji.

### Priprema za upotrebu:

Odstranite ambalažu.

Sve delove aparata operite mlakom vodom koristeći i malo tečnog deterdženta, a zatim ih temeljito osušite (pogledati poglavlje "Čišćenje aparata").

### Izrada jogurta:

Za izradu jogurta trebaju vam samo dva sastojka: mleko i običan jogurt (bez dodanog šećera ili voća).

U posudi pripremite mešavinu mleka i dodajte od 5 do 10 % prirodnog jogurta.

Primer: 1 l mleka + 0,5 do 1 dl jogurta.

Mleko i jogurt temeljito promešajte da smesa bude glatka i bez grudica.

Mešavinu ravnomerno rasporedite u staklene čaše. Na čaše stavite poklopce, i sve zajedno složite u aparat za izradu jogurta.

Da bi pospešili prenos toplote i na taj način skratili vreme izrade jogurta te poboljšali kvalitet konačnog proizvoda, pre stavljanja čaša sa mešavinom, u kadu aparata možete sipati nešto vode.

Aparat priključite na električnu instalaciju i pritisnite dugme na kontrolnoj tabli (5).

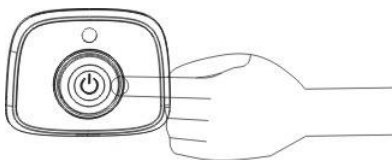

Ostavite da aparat radi od 5 do 10 časova. Tokom rada aparat nemojte pomerati.

Temperatura prostorije može da utiče na vreme izrade jogurta. U slučaju niže temperature prostorije, vreme izrade jogurta se produžuje, ali ne više od ukupno 14 sati.

Kada je jogurt pripremljen, isključite napravu i izvucite priključni kabl iz utičnice električne instalacije.

Čaše s jogurtom premestite u frižider i ostavite da se jogurt ohladi.

### **Saveti:**

Da bi dobili što bolje rezultate mleko najpre zagrejte na 85 °C, a zatim ostavite da se ohladi na 35 °C pre nego što mu dodate jogurt i pripremite mešavinu.

Umesto jogurta možete koristiti i suve kulture. Pri tome se pridržavajte uputstava proizvođača tog proizvoda.

Za izradu novog jogurta možete kao osnov uzeti i jogurt kog ste već izradili, ali to možete uraditi najviše tri do četiri puta. Nakon toga jogurt će biti previše vodnjikav. Tada je vreme da postupak izrade započnete sa svežim jogurtom.

### **Čišćenje:**

Pre čišćenja proverite da li je aparat iskopčan iz električne instalacije i da li je potpuno ohlađen. Aparat nemojte čistiti sunđerima za sudove, korozivnim sredstvima za čišćenje, ili agresivnim tečnostima kao što su alkohol, benzin ili aceton. Čišćenje aparata biće lakše ukoliko ga obavite odmah nakon upotrebe.

Za čišćenje aparata koristite mlaku vodu i malo tečnog deterdženta. Spoljne površine aparata možete čistiti čistom, vlažnom krpom. Spoljne delove aparata nemojte čistiti vodom i nemojte aparat nikad potapati u vodu.

Za čišćenje nemojte koristiti metalna pomagala, jer njima možete oštetiti aparat.

Aparat nemojte prati u mašini za pranje sudova.

### **Briga za životnu sredinu:**

Nakon isteka njegovog životnog veka aparat nemojte baciti zajedno s uobičajenim otpadom iz domaćinstva, nego ga predajte na ovlašćena zbirna mesta za recikliranje. Takvim odlaganjem dotrajalog aparata pomažete u očuvanju životne sredine.

### **Garancija i servisiranje aparata:**

Ukoliko vam bude potrebna bilo kakva informacija u vezi aparata, ili ako naiđete na neki problem u vezi njegovog rada, posetite sajt Gorenja [www.gorenje.com](http://www.gorenje.com), odnosno obratite se Centru za korisnike Gorenje u vašoj državi (telefonski broj takvog centra naveden je u globalnom garantnom listu koji važi u celom svetu). Ukoliko u vašoj državi nema Centra za korisnike Gorenje, obratite se vašem lokalnom prodavcu Gorenje proizvoda, ili pozovite odeljenje Gorenja za servisiranje kućanskih aparata.

## **GORENJE VAM ŽELI MNOGO UŽITAKA PRILIKOM UPOTREBE VAŠEG NOVOG APARATA**

**Pridržavamo pravo na izmene!**

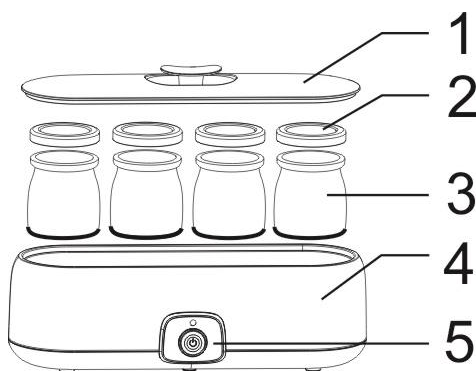
**General description:**

1. Lid
2. Jar cover
3. Jar
4. The appliance
5. Control panel

**Important:**

Before using the appliance for the first time, carefully read this instruction manual and save it for future reference.

**Danger**

Do not immerse the appliance in water or any other liquid, and do not rinse it under running water, e.g. under a tap.

**Warning**

Before connecting the appliance to the power mains, make sure the voltage indicated on the appliance matches the power mains voltage in your home. Do not use the appliances, of the plug, power cord, or any other component is damaged. If the power cord is damaged, it may only be replaced by Gorenje, Gorenje's authorized service and repair centre, or an adequately

trained professional. The appliance should not be used by children or persons with impaired physical or psychological skills, or persons with lacking experience and knowledge, unless such persons are supervised or advised by a person responsible for their safety.

Do not let the children play with the appliance.

Do not leave the appliance to operate unattended. If you notice any sign of damage on any part of the appliance, discontinue its use and contact the nearest Gorenje authorized service and repair centre.

Do not clean with water hotter than 80 °C.

**Attention: When in use, the appliance becomes hot!**

Do not use attachments or spare parts by other manufacturers unless they are expressly recommended by Gorenje. In case of use of such attachments or accessories, the warranty shall be void. Before switching on the appliance, make sure all components are correctly installed. Only use the appliance if the lid is correctly in place. When making yoghurt, do not use ingredients past their expiration date or yoghurt with added flavouring. Make sure the appliance is dry during operation. After use, in case of any faults, and before cleaning, always unplug the appliance from the power mains.

The appliance is intended exclusively for personal (household) use and should not be used for commercial purposes. Do not use the appliance outdoors.

This equipment is labelled in compliance with the European Directive 2012/19/EC on waste electric and electronic equipment – WEEE. The Directive specifies the requirements for collection and management of waste electric and electronic equipment effective in the entire European Union.

### Preparing the appliance for use:

Remove the packaging. Wash all appliance parts with lukewarm water and some liquid detergent. Then, dry them thoroughly (see chapter "Cleaning").

### Making yoghurt:

You only need two ingredients to make yoghurt: milk and natural yoghurt (without added sugar or fruit).

In a bowl, prepare a mixture of milk and add 5 to 10 percent of plain yoghurt.

Example: 1 litre of milk + 0.5 to 1 dl of yoghurt  
Thoroughly mix the milk and yoghurt to make a smooth mixture without curdles.

Evenly distribute the mixture into glass jars. Close the jars with covers and place them in the appliance.

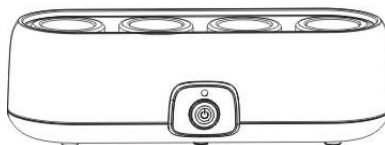
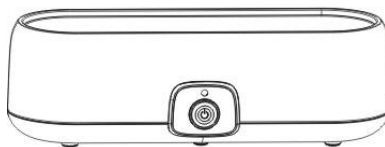
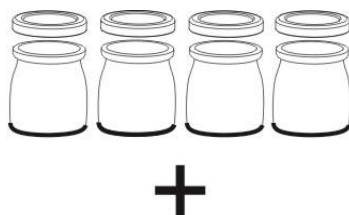

**For better heat transfer, shorter yoghurt preparation time, and better quality, add some water into the appliance before inserting the jars with the milk and yoghurt mixture.**

Connect the appliance to the power mains and press the button on the control panel (5).

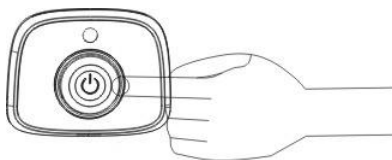

Let the appliance operate for 5 to 10 hours. Do not move the appliance during operation.

**Room temperature can affect the yoghurt preparation time. If the environment temperature is lower, preparation time can be extended, but it cannot be longer than 14 hours.**

When your yoghurt is ready, switch off the appliance and unplug the power cord.

Transfer the jars with yoghurt to the refrigerator and leave them to cool.

### **Tips:**

For best results, first heat the milk to 85°C, then leave it to cool to 35 °C before adding yoghurt and preparing the mixture.

Dry cultures can also be used in place of yoghurt. In such case, observe the instructions of the product's manufacturer.

When making new yoghurt, you may also use the yoghurt that you have made. However, your yoghurt can be "recycled" in this way only three to four times. After that, the yoghurt will be too watery. Then, it is time to start the process with fresh yoghurt.

### **Cleaning:**

Before cleaning the appliance, make sure it has been disconnected from the power mains and that it has cooled down completely.

Do not clean the appliance with scouring pads, caustic or corrosive cleaners or aggressive liquids like alcohol, gasoline, or acetone.

Appliance is easier to clean if it is cleaned immediately after use.

Clean the appliance with lukewarm water and some liquid detergent.

Clean the exterior of the appliance with a clean damp cloth. Do not clean the appliance exterior with water and never immerse the appliance in water.

Do not use any metal accessories for cleaning as these may damage the appliance.

Do not wash the appliance or parts thereof in the dishwasher.

### **Environment:**

After the expiry of its useful life, do not discard the appliance with common household waste. Take it to an authorized recycling centre. This will help preserve the environment.

### **Warranty and repair:**

For more information or in case of problems, please visit Gorenje website at [www.gorenje.com](http://www.gorenje.com) or contact Gorenje customer service in your country (phone numbers are listed in the International Warranty Sheet). If there is no such centre in your country, please contact the local Gorenje dealer or Gorenje's small domestic appliance and personal care appliance department.

**GORENJE  
WISHES YOU A LOT OF PLEASURE  
IN USING YOUR APPLIANCE.**

**We reserve the right to modifications.**

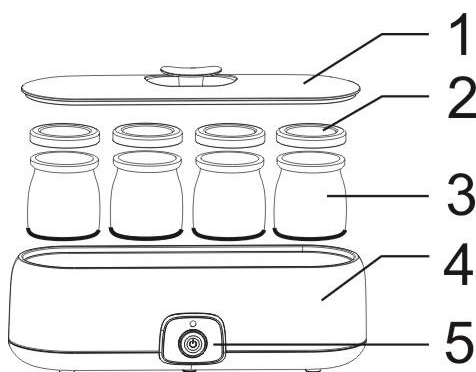
**Opis ogólny:**

1. Pokrywa
2. Wieczko stoiczka
3. Stoiczek
4. Urządzenie
5. Panel sterowania

**Ważne:**

Przed użyciem urządzenia po raz pierwszy dokładnie zapoznać się z niniejszą instrukcją i zachować ją do późniejszego wykorzystania.

**Niebezpieczeństwo**

Nie zanurzać urządzenia w wodzie lub innym płynie i nie płukać go pod bieżącą wodą, np. pod kranem.

**Ostrzeżenie**

Przed podłączeniem urządzenia do prądu upewnić się, czy napięcie podane na urządzeniu odpowiada napięciu instalacji elektrycznej w budynku. Nie używać urządzenia, gdy uszkodzeniu uległa jego wtyczka, kabel zasilający lub inny element. W razie uszkodzenia kabla zasilającego może on zostać wymieniony przez autoryzowany punkt serwisowo-naprawczy Gorenje lub odpowiednio przeszkoloną osobę. Z urządzenia nie

powinny korzystać dzieci lub osoby niepełnosprawne fizycznie lub umysłowo lub też nie posiadające doświadczenia lub wiedzy, chyba że pod nadzorem lub według wytycznych osoby odpowiedzialnej za ich bezpieczeństwo.

Nie pozwalać na to, by urządzeniem bawiły się dzieci.

Nie pozostawiać urządzenia bez dozoru. W przypadku stwierdzenia, że którykolwiek z elementów urządzenia uległ uszkodzeniu, zaprzestać korzystania z niego i skontaktować się z najbliższym autoryzowanym punktem serwisowo-naprawczym Gorenje.

Nie myć gorącą wodą o temperaturze powyżej 80 °C.

**Uwaga: W trakcie pracy urządzenie jest gorące!**

Nie używać końcówek lub części zamiennych innych producentów, chyba że są one przez Gorenje wyraźnie zalecane. Korzystanie z takich końcówek lub akcesoriów powoduje unieważnienie gwarancji. Przed włączeniem urządzenia sprawdzić, czy wszystkie elementy zostały prawidłowo zamontowane. Używać urządzenia jedynie wówczas, gdy pokrywa jest prawidłowo założona. Do przyrządzenia jogurtu nie używać składników, które są przeterminowane lub zawierają substancje poprawiające smak. Pamiętać o tym, że urządzenie musi

być w czasie pracy suche. Po zakończeniu korzystania z urządzenia, w razie jego usterki lub przed przystąpieniem do jego czyszczenia zawsze odłączyć najpierw urządzenie z prądu. Urządzenie jest przeznaczone wyłącznie do użytku osobistego (domowego) i nie powinno być wykorzystywane do celów komercyjnych. Nie używać urządzenia na zewnątrz budynków.

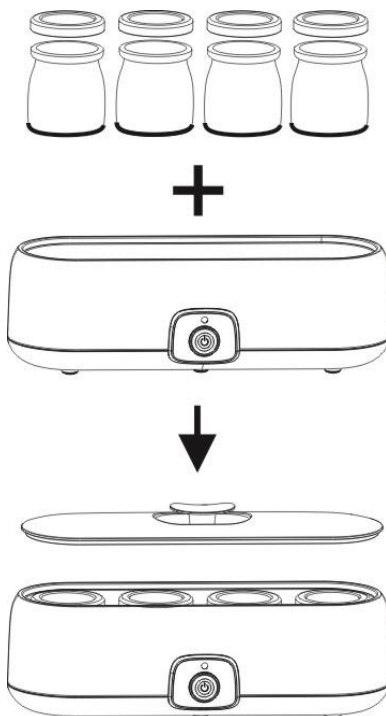

Niniejsze urządzenie zostało oznaczone zgodnie z dyrektywą europejską 2012/19/WE w sprawie zużytego sprzętu elektrycznego i elektronicznego (WEEE). Dyrektywa ta określa ramy prawne europejskiej polityki dotyczącej zbiórki i ponownego przetwarzania zużytego sprzętu elektrycznego i elektronicznego.

### Przygotowanie urządzenia do użytku:

Zdjąć opakowanie. Przebrać wszystkie elementy urządzenia letnią wodą i niewielką ilością detergentu w płynie. Następnie dokładnie je wysuszyć (patrz punkt „Czyszczenie”).

**Dla lepszej wymiany ciepła, skrócenia czasu przyrządzania jogurtu i poprawy jakości, przed włożeniem do urządzenia słoiczków z mieszaniną mleka i jogurtu dodać niewielkiej ilości wody.**

### Przyrządzanie jogurtu:

Do przyrządzenia jogurtu potrzebne są tylko dwa składniki: mleko i jogurt naturalny (bez dodatku cukru lub owoców).

Zmieszać w misce mleko z 5-10% zwykłego jogurtu.

Przykład: 1 l mleka + 0,5-1,0 dl jogurtu. Mleko i jogurt dokładnie zmieszać, tak by uzyskać gładką mieszaninę bez grudek.

Rozlać równomiernie mieszaninę do szklanych słoiczków. Założyć na słoiczki wieczka i umieścić słoiczki w urządzeniu.

Podłączyć urządzenie do prądu i nacisnąć przycisk na panelu sterowania (5).

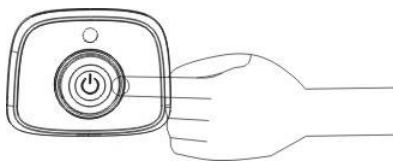

Pozostawić włączone urządzenie na 5-10 godzin. Nie przesuwać urządzenia w czasie pracy.

**Wpływ na czas przyrządzania jogurtu może mieć temperatura panująca w pomieszczeniu. Przy niższej temperaturze w pomieszczeniu czas przyrządzania można wydłużyć, ale nie może on przekraczać 14 godzin.**

Gdy jogurt jest gotowy, wyłączyć urządzenie i wyjąć wtyczkę z gniazdka.



Przenieść stoiczki z jogurtem do lodówki i pozostawić je w niej do schłodzenia.

## Wskazówki:

Dla uzyskania najlepszych rezultatów podgrzać najpierw mleko do temperatury 85°C, a następnie, jeszcze przed dodaniem i przyrządzeniem mieszaniny, ostudzić je do 35°C.

Zamiast jogurtu zawsze można użyć suchych kultur. W takim przypadku postępować zgodnie z instrukcjami producenta produktu.

Do przyrządzenia jogurtu można także wykorzystać jogurt, który został już przyrządzony. W ten sposób jogurt można „recyklingować” jednak jedynie 3-4 razy. Później jogurt staje się za bardzo wodnisty i trzeba rozpocząć procedurę przy użyciu świeżego jogurtu.

## Czyszczenie:

Przed przystąpieniem do czyszczenia urządzenia upewnić się, że zostało ono odłączone z prądu i całkowicie ostygło.

Nie używać do czyszczenia urządzenia druciaków, zrączych lub powodujących korozję środków czyszczących lub agresywnych płynów takich jak alkohol, benzyna czy aceton.

Urządzenie łatwiej wyczyścić bezpośrednio po jego użyciu.

Przeczyścić urządzenie letnią wodą i niewielką ilością detergentu w płynie.

Na zewnątrz oczyścić urządzenie wilgotną szmatką. Nie czyścić urządzenia z zewnątrz wodą i nigdy nie zanurzać go w wodzie.

Nie używać do czyszczenia żadnych metalowych akcesoriów, ponieważ mogłyby one doprowadzić do uszkodzenia urządzenia.

Nie myć urządzenia ani jego elementów w zmywarce.

## Ochrona środowiska:

Po upływie okresu przydatności użytkowej urządzenia nie wyrzucać go wraz ze zwykłymi odpadami domowymi. Oddać je do autoryzowanego punktu uzdatniania odpadów. W ten sposób chroni się środowisko.

## Gwarancja i naprawa:

Aby uzyskać więcej informacji lub w razie problemów proszę odwiedzić stronę internetową Gorenje pod adresem [www.gorenje.com](http://www.gorenje.com) lub skontaktować się z działem obsługi klienta Gorenje w swoim kraju (numery telefonów są podane w międzynarodowej gwarancji). Jeśli w danym kraju brakuje takiego działu, proszę skontaktować się z lokalnym dystrybutorem lub działem małych artykułów gospodarstwa domowego i pielęgnacji osobistej Gorenje.

**GORENJE  
ŻYCHY DUŻO PRZYJEMNOŚCI W  
CZASIE KORZYSTANIA Z  
URZĄDZENIA.**

**Zastrzegamy sobie prawo do zmian.**

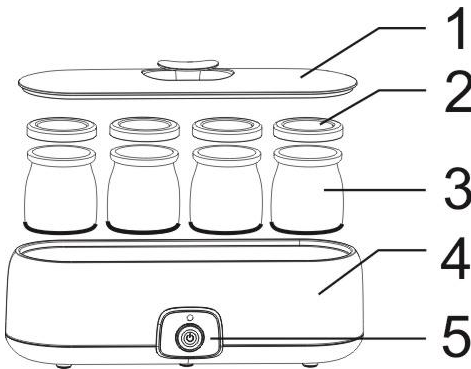
**Descriere generală:**

1. Capac
2. Capac borcan
3. Borcan
4. Aparat
5. Panou de comandă

**Important:**

Înainte de utilizarea aparatului pentru prima dată, citiți cu atenție acest manual de utilizare și păstrați-l pentru a-l consulta pe viitor.

**Pericol**

Nu introduceți aparatul în apă sau în alt lichid și nu îl clătiți sub jetul de apă, de ex. sub robinet.

**Avertisment**

Înainte de a conecta aparatul la rețeaua de alimentare, asigurați-vă că tensiunea indicată pe aparat corespunde cu tensiunea rețelei de alimentare din casa dumneavoastră. Nu apucați aparatul de ștecher, cablul de alimentare sau orice altă componentă deoarece acesta se poate deteriora. Dacă cablul de alimentare este deteriorat, acesta se poate înlocui doar de către Gorenje, unitatea service și centrul de reparații

autorizate de Gorenje sau o persoană instruită corespunzător. Aparatul nu trebuie să fie folosit de copii sau persoane cu capacități fizice sau psihice reduse sau persoane fără experiență și cunoștințe, dacă aceste persoane nu sunt supravegheate sau instruite de către o persoană responsabilă de siguranța lor. Nu lăsați copiii să se joace cu aparatul.

Nu lăsați aparatul să funcționeze nesupravegheat. Dacă observați vreun semn de deteriorare a unei părți a aparatului, întrerupeți utilizarea acestuia și contactați cel mai apropiat centru service și de reparații autorizat de Gorenje.

Nu îl curățați cu apă la o temperatură mai mare de 80°C.

**Atenție: Când este utilizat, aparatul se încinge!**

Nu folosiți accesorii sau piese de schimb fabricate de alți producători, dacă nu sunt recomandate în mod expres de către Gorenje. Dacă utilizați astfel de accesorii, garanția devine nulă. Înainte de pornirea aparatului, asigurați-vă că toate componentele sunt instalate corect. Folosiți aparatul doar dacă capacul este așezat corect. Când preparați iaurt, nu folosiți ingrediente dacă acestea sunt expirate sau iaurt care conține arome. Asigurați-vă că aparatul este uscat în timpul utilizării. După utilizare, în caz de defecțiune,

și înainte de curățare, scoateți întotdeauna aparatul din priză. Aparatul este exclusiv de uz casnic și nu trebuie folosit în scop comercial. Nu folosiți aparatul în aer liber.

Acest aparat este etichetat conform Directivei Europene 2012/19/CE privind deșeurilor de echipamente electrice și electronice. Directiva specifică cerințele privind colectarea și gestionarea deșeurilor de echipamente electrice și electronice în vigoare în întreaga Uniune Europeană.

### Pregătirea aparatului pentru utilizare:

Îndepărtați ambalajele. Spălați toate componentele aparatului cu apă caldă și detergent lichid. Apoi, uscați-le bine (vezi capitolul "Curățare").

### Prepararea iaurtului:

Aveți nevoie de doar două ingrediente pentru a prepara iaurt: lapte și iaurt natural (fără zahăr adăugat sau fructe).

Într-un bol, pregătiți amestecul de lapte și adăugați 5 – 10% din iaurtul simplu.

Exemplu: 1 litru lapte + 0,5-1 dl iaurt  
Amestecați bine laptele și iaurtul, pentru a obține un amestec neted fără cheaguri.

Distribuiți uniform amestecul în borcanele de sticlă. Închideți borcanele cu capace și introduceți-le în aparat.

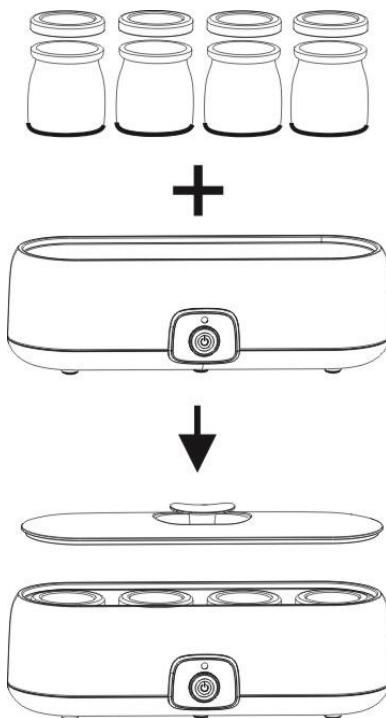

Pentru un transfer mai bun de căldură, un timp mai scurt de preparare și o mai bună calitate a iaurtului, adăugați puțină apă în aparat înainte de a introduce borcanele cu amestecul de lapte și iaurt.

Conectați aparatul la rețeaua de alimentare și apăsați butonul de pe panoul de comandă (5).

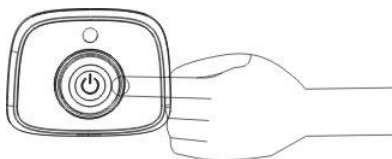

Lăsați aparatul să funcționeze timp de 5-10 ore. Nu mutați aparatul în timpul utilizării.

Temperatura camerei poate afecta timpul de preparare a iaurtului. În cazul în care temperatura ambientală este mai mică, timpul de preparare se poate prelungi, dar nu poate fi mai mare de 14 ore.

Când iaurtul este gata, opriți aparatul și scoateți cablul de alimentare din priză.

Introduceți borcanele de iaurt în frigider și lăsați-le să se răcească.

### Sfaturi:

Pentru rezultate mai bune, încălziți mai întâi laptele la 85°C, apoi lăsați-l să se răcească la 35°C înainte de a adăuga iaurt și a pregăti amestecul.

Culturile uscate pot fi de asemenea introduse în iaurt. În acest caz, respectați instrucțiunile producătorului produsului.

Când preparați iaurt proaspăt, puteți folosi și iaurt preparat anterior. Cu toate acestea, iaurtul poate fi "reciclat" astfel doar de 3-4 ori. După aceea, iaurtul va fi prea apos. Apoi, este timpul să începeți procesul cu iaurt proaspăt.

### Curățarea:

Înainte de curățarea aparatului, asigurați-vă că a fost deconectat de la rețeaua de alimentare și că s-a răcit complet.

Nu curățați aparatul cu bureți de sârmă, substanțe de curățare caustice sau corozive sau lichide agresive, cum ar fi alcoolul, benzina sau acetona. Aparatul este mai ușor de curățat dacă se curăță imediat după utilizare.

Curățați aparatul cu apă caldută și detergent lichid.

Curățați exteriorul aparatului cu o cârpă umedă curată. Nu curățați exteriorul aparatului cu apă și nu îl introduceți niciodată în apă.

Nu folosiți accesorii metalice pentru curățare deoarece pot deteriora aparatul.

Nu spălați aparatul sau componentele acestuia în mașina de spălat vase.

### Mediul înconjurător:

După expirarea duratei de viață utile, nu aruncați aparatul împreună cu gunoiul menajer. Predați-l unui centru de reciclare autorizat. Astfel ajutați la conservarea mediului înconjurător.

### Garanția și reparațiile:

Pentru mai multe informații sau în caz de probleme, vizitați pagina web Gorenje [www.gorenje.com](http://www.gorenje.com) sau contactați serviciul pentru clienți Gorenje din țara dumneavoastră (numerele de telefon sunt menționate în Garanția Internațională). Dacă nu există un astfel de centru în țara dumneavoastră, contactați distribuitorul local Gorenje sau departamentul pentru aparate casnice mici sau de îngrijire personală Gorenje.

## GORENJE VĂ DOREȘTE SĂ FOLOȘIȚI APARATUL CU PLĂCERE.

Ne rezervăm dreptul de a face modificări.

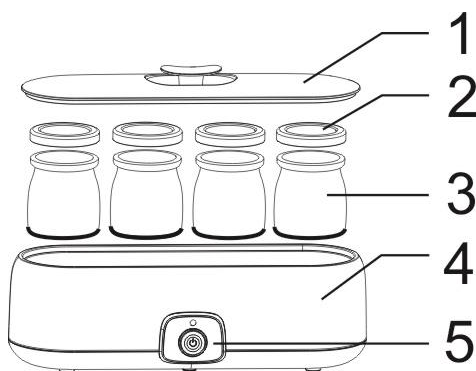
**Všeobecný popis**

1. Veko
2. Kryt misky
3. Miska
4. Spotrebič
5. Ovládací panel

**Dôležité:**

Pred prvým použitím spotrebiča si pozorne prečítajte tento návod na použitie a uchovajte ho pre potrebu do budúcnosti.

**Nebezpečenstvo**

Spotrebič nikdy neponárajte do vody alebo inej tekutiny ani ho neoplachujte pod tečúcou vodou.

**Upozornenie**

Pred zapojením spotrebiča do elektriny skontrolujte, či sa menovité napätie uvedené na spotrebiči zhoduje s menovitým napätím vo vašej sieti. Nepoužívajte spotrebič v prípade, že sú napájací kábel, zásuvka alebo iná súčiastka poškodené. V prípade poškodenia napájacieho kábla ho môže vymeniť len spoločnosť Gorenje, autorizované servisné stredisko spoločnosti Gorenje alebo primerane vyškolený

odborník. Spotrebič nesmú používať deti alebo osoby s oslabenými fyzickými alebo psychologickými schopnosťami alebo nedostatkom skúseností a vedomostí, s výnimkou prípadov, keď sú pod dozorom alebo boli oboznámené s použitím spotrebiča osobou zodpovednou za ich bezpečnosť.

Nenechávajte deti hrať sa so spotrebičom.

Nenechávajte spotrebič zapnutý bez dozoru. Ak si všimnete známky poškodenia ktorejkoľvek časti spotrebiča, prerušte jeho používanie a kontaktujte najbližšie autorizované servisné stredisko Gorenje.

Neumývajte vodou s teplotou vyššou ako 80 °C.

**Upozornenie: Pri používaní sa spotrebič zahreje!**

Nepoužívajte nadstavce alebo náhradné diely iných výrobcov, pokiaľ ich Gorenje výslovne neodporúča. V prípade použitia takýchto nadstavcov alebo príslušenstva stráca záruka platnosť. Pred zapnutím spotrebiča sa uistite, že sú všetky komponenty správne namontované. Spotrebič používajte len so zavretým vekom. Pri výrobe jogurtu nepoužívajte ingrediencie po záruke alebo jogurt s príchuťou. Uistite sa, že je spotrebič počas používania suchý. Po použití, v prípade akýchkoľvek chýb a pred

čistením spotrebič vždy odpojte z elektrickej siete.

Spotrebič je určený len pre osobné použitie (v domácnosti) a nemal by sa používať na komerčné účely.

Nepoužívajte spotrebič vonku.

**Tento spotrebič je označený podľa európskej smernice 2012/19/EU o odpade z elektrických a elektronických zariadení (OEEZ). Táto smernica vymedzuje požiadavky pre zber a nakladanie s odpadom z elektrických a elektronických zariadení platné pre celú Európu.**

### Príprava spotrebiča na použitie:

Odstráňte obal. Všetky časti spotrebiča umyte vlažnou vodou a trochu čistiacieho prostriedku. Potom ich poriadne osušte (viď kapitola „Čistenie“)

### Výroba jogurtu:

Na výrobu jogurtu potrebujete len dve ingrediencie: mlieko a prírodný jogurt (bez pridaného cukru alebo ovocia).

V miske pripravte zmes mlieka a pridajte 5 až 10 percent bieleho jogurtu.

Príklad: 1 liter mlieka + od 0,5 do 1 dl jogurtu  
Mlieko a jogurt dôkladne premiešajte, aby ste vytvorili krémovú zmes bez hrudiek.

Zmes rovnomerne rozdeľte do sklenených misiek. Misky uzavrite a vložte ich do spotrebiča.

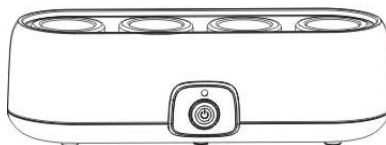
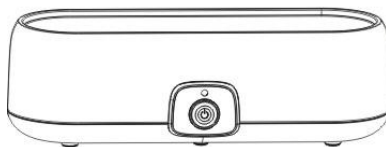
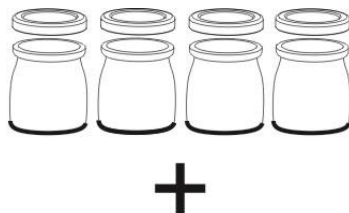

**Pre lepší prenos tepla, kratší čas prípravy jogurtu a lepšiu kvalitu pridajte do spotrebiča pred vloženíím misiek so zmesou jogurtu a mlieka trošku vody.**

Zapojte spotrebič do elektrickej siete a stlačte tlačidlo na ovládacom paneli (5).

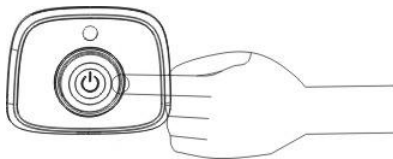

Spotrebič nechajte pracovať 5 až 10 hodín. Počas toho s ním nepohybujte.

**Izbová teplota môže ovplyvniť čas prípravy jogurtu. Ak je teplota prostredia nižšia, čas prípravy sa môže predĺžiť, no nemôže presiahnuť 14 hodín.**

Keď je jogurt hotový, spotrebič vypnite a napájací kábel odpojte.

Misky s jogurtom vložte do chladničky a nechajte ich vychladnúť.

## Tipy:

Pre najlepšie výsledky pred pridaním jogurtu a prípravy zmesi zohrejte mlieko na 85°C a potom ho nechajte vychladnúť na 35 °C.

Namiesto jogurtu môžete tiež použiť sušené kultúry. V tomto prípade postupujte podľa návodu výrobcu týchto produktov.

Pri príprave jogurtu môžete použiť jogurt, ktorý ste už urobili. Váš jogurt je však možné takýmto spôsobom „recyklovať“ len tri- až štyrikrát. Na ďalší krát bude jogurt príliš vodnatý. Potom prejdite opäť na čerstvý jogurt.

## Čistenie:

Pred čistením spotrebiča sa uistite, že je odpojený od elektrickej siete a úplne vychladený.

Spotrebič neumývajte drôtenými vankúšikmi, leptavými a žeravými čistiacimi prostriedkami alebo agresívnymi tekutinami ako alkoholom, benzínom alebo acetómom.

Čistenie spotrebiča je jednoduchšie, keď sa vykoná hneď po použití.

Spotrebič umyte vlažnou vodou a trochou čistiaceho prostriedku.

Vonkajšok spotrebiča utrite čistou navlhčenou utierkou. Vonkajšok spotrebiča neumývajte vodou a spotrebič nikdy neponárajte do vody.

Na čistenie nepoužívajte žiadne kovové príslušenstvo, ktoré môže spotrebič poškodiť.

Spotrebič ani jeho súčiastky neumývajte v umývačke riadu.

## Životné prostredie:

Po ukončení doby použiteľnosti spotrebiča ho nevyhadzujte s bežným domácim odpadom. Odneste ho do autorizovaného recyklačného strediska. Tak pomôžete chrániť životné prostredie.

## Záruka a oprava:

Pre bližšie informácie v prípade problémov navštívte, prosím, našu internetovú stránku na [www.gorenje.com](http://www.gorenje.com) alebo kontaktujte centrum služieb zákazníkom Gorenje vo svojej krajine (telefónne čísla sú uvedené na medzinárodnom záručnom liste). Ak vo vašej krajine takéto centrum nie je, kontaktuje, prosím, miestneho obchodného zástupcu spoločnosti Gorenje alebo oddelenie malých domácich spotrebičov a spotrebičov osobnej starostlivosti Gorenje.

## GORENJE VÁM ŽELÁ MNOHO RADOSTI PRI POUŽÍVANÍ VÁŠHO SPOTREBIČA

Vyhradzujeme si právo na akékoľvek zmeny.

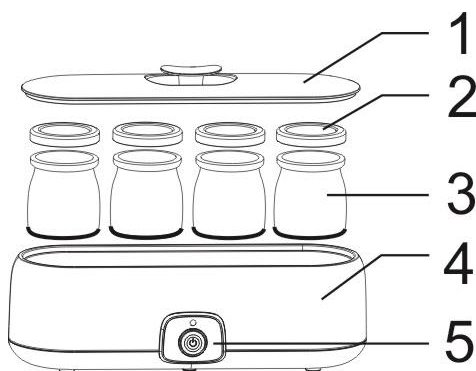
**Általános leírás:**

1. Tető
2. Edény fedél
3. Edény
4. Készülék
5. Vezérlő panel

**Fontos:**

A készülék első alkalommal történő használata előtt olvassa át figyelmesen a használati utasítást és őrizze meg mert később is szüksége lehet rá.

**Veszély**

A készüléket ne merítse vízbe vagy más folyadékba és ne mosogassa folyó víz (pl. vízcsap) alatt.

**Figyelmeztetés**

A készülék elektromos hálózatra történő csatlakoztatása előtt ellenőrizze, hogy a készüléken feltüntetett feszültség megfelel-e az otthonában jelen lévő hálózati feszültségnek. Ne használja a készüléket, ha annak villásdugója, csatlakozó kábele vagy bármely más része sérült. Ha a csatlakozó kábel sérült, azt csak a Gorenje, annak márkaszervize, vagy más megfelelően képzett szakember

cserélheti ki. A készüléket nem használhatják gyerekek, vagy csökkent fizikális, illetve mentális készségekkel rendelkező személyek, valamint olyanok, akik nem rendelkeznek a készülék használatához szükséges tudással és tapasztalattal, kivéve, ha felügyeletük biztosított, vagy ha megfelelő útmutatásban részesültek a biztonságukért felelős személy részéről.

Ne engedje, hogy a gyerekek játszanak a készülékkel.

Ne hagyja a készüléket működés közben felügyelet nélkül. Ha a készülék bármely részén sérülést észlel, ne használja tovább és vegye fel a kapcsolatot a legközelebbi Gorenje márkaszervizzel. Ne tisztítsa a készüléket 80 °C-nál melegebb vízzel.

**Figyelem:** **Használat közben a készülék felforrósodik!**

Ne használja más gyártók kiegészítőit vagy alkatrészeit, hacsak azokat nem kifejezetten a Gorenje javasolta. Az ilyen kiegészítők vagy alkatrészek használata esetén a garancia érvényét veszti. A készülék bekapcsolása előtt ellenőrizze, hogy minden alkatrész megfelelően a helyén van-e. Csak akkor használja a készüléket, ha a fedél megfelelően a helyén van. Ha joghurtot készít, ne használjon lejárt szavatosságú



hozzávalókat vagy ízesített joghurtot. Ügyeljen rá, hogy a készülék működés közben száraz legyen. Használat után, meghibásodás esetén vagy tisztítás előtt mindig húzza ki a készülék villásdugóját a konnektorból.

A készülék kizárólag személyes (háztartásban való) használatra készült és nem használható kereskedelmi célokra. Ne használja a készüléket kültéren.

A készülék a 2012/09/EC számú, hulladék elektromos és elektronikai termékekről szóló (WEEE) európai uniós irányelvnek megfelelően van jelölve. Ez a direktíva határozza meg az elektromos és elektronikus termékek begyűjtésére és kezelésére vonatkozó követelmények EU-szerte érvényes kereteit.

### Felkészülés a készülék használatára:

Távolítsa el a csomagolást. Tisztítsa meg a készülék minden részét langyos víz és egy kis folyékony tisztítószer segítségével. Ezután törölje alaposan szárazra (lásd a "Tisztítás" fejezetet).

### Joghurtkészítés:

A joghurt készítéséhez mindössze két hozzávalóra van szükség: tejre és természetes joghurtra (hozzáadott cukor vagy gyümölcs nélkül).

Egy edényben keverje össze a tejet 5-10% natúr joghurttal.

Példa: 1 liter tej + 0,5 - 1 dl joghurt

Keverje össze alaposan, csomómentesre a tejet és a joghurtot.

Ossza szét egyenletesen a keveréket az üveg edényekbe. Zárja le az edényeket a fedelelkel és helyezze őket a készülékbe.

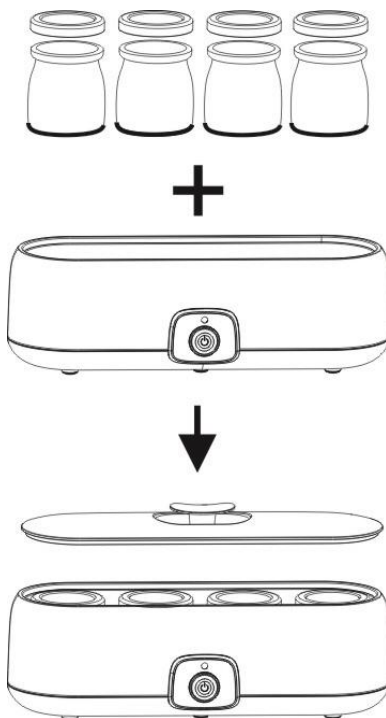

**A jobb hőátadás, rövidebb joghurtkészítési idő és a jobb minőség érdekében töltsön egy kis vizet a készülékbe meőbb ráhelyezné a tej és a joghurt keverékét tartalmazó edényeket.**

Csatlakoztassa a készüléket a hálózatra és nyomja meg a vezérlő panelen található gombot (5).

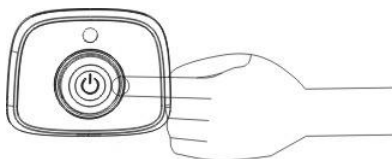

Működtesse a készüléket 5-10 órán át. Működés közben ne mozgassa a készüléket.

**A helyiség hőmérséklete befolyásolhatja a joghurtkészítés időtartamát. Ha a környezeti hőmérséklet alacsonyabb, a joghurtkészítés időtartama meghosszabbodhat, de nem lehet 14 óránál hosszabb.**

Ha a joghurt elkészült, kapcsolja ki a készüléket és húzza ki a csatlakozó kábelt a konnektorból.

Helyezze át a joghurtos edényeket a hűtőszekrénybe és hagyja kihűlni őket.

## Tippek:

A jobb eredmény érdekében először melegítse fel a tejet 85°C-ra, majd hagyja lehűlni 35 °C-ra mielőtt hozzáadná a joghurtot és elkészítené a keveréket.

Joghurt helyett száraz kultúrák is használhatók. Ilyen esetben kövesse a termék gyártójának utasításait.

Új joghurt készítéséhez felhasználhatja a korábban Ön által készített joghurtot is. Ugyanakkor az ilyen joghurt csak három-négy alkalommal hasznosítható újra. Ezt követően a joghurt már túl vizes lesz. Ilyen esetben a folyamatot ismét friss joghurttal kell elkezdni.

## Tisztítás:

A készülék tisztítása előtt győződjön meg arról, hogy a villásdugó kihúzásra került a konnektorból és a készülék teljesen lehűlt.

Ne tisztítsa a készüléket súroló szivaccsal, maró hatású tisztítószerekkel vagy olyan agresszív folyadékokkal, mint az alkohol, gázolaj vagy aceton.

A készülék tisztítása egyszerűbb közvetlenül használat után.

A készüléket langyos vízzel és folyékony tisztítószerezrel tisztítsa.

A készülék külső részét tiszta, nedves ruhával törölje át. Ne tisztítsa a készülék külső részét vízzel és soha ne merítse a készüléket vízbe.

Ne használjon fém tisztítóeszközöket, mert azok kárt tehetnek a készülékben.

Ne tisztítsa a készüléket vagy annak alkatrészeit mosogatógépből.

## Környezetvédelem:

Hasznos élettartamának elteltével ne kezelje a készüléket hagyományos háztartási hulladékként. Adja le egy kijelölt újrahasznosító központban. Ezzel hozzájárulhat környezetünk védelméhez.

## Garancia és javítás:

További információkért vagy probléma esetén keresse fel a Gorenje honlapját:

[www.gorenje.com](http://www.gorenje.com) vagy vegye fel a kapcsolatot az országában működő Gorenje ügyfélszolgálattal (ezek telefonszámát megtalálja a nemzetközi garancialevélen). Amennyiben az Ön országában nem működik ilyen ügyfélszolgálat, kérjük, vegye fel a kapcsolatot a helyi Gorenje forgalmazóval vagy a Gorenje kis háztartási készülékek és szépségápolás osztályával.

**A GORENJE  
SOK ÖRÖMET KÍVÁN ÖNNEK A  
KÉSZÜLÉK HASZNÁLATA SORÁN!**

**A módosítások jogát fenntartjuk.**

**Загальний опис**

Йогуртниця

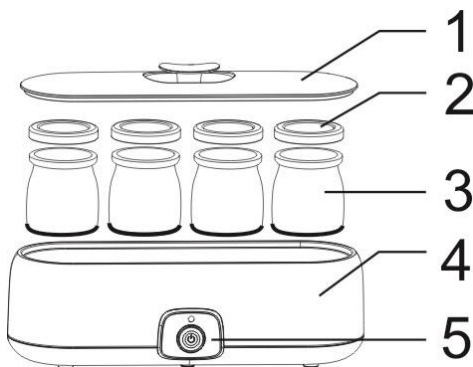

1. Кришка
2. Кришка банки
3. Банка
4. Прилад
5. Панель керування

**Важливо!**

Перед початком експлуатації приладу уважно прочитайте цю інструкцію та збережіть її для використання в майбутньому.

**Небезпечно!**

Не занурюйте прилад у воду чи іншу рідину й не мийте його під проточною водою, наприклад під краном.

**Увага!**

Перед підключенням приладу до мережі живлення переконайтеся, що напруга, зазначена на приладі, відповідає напрузі у вашій електричній мережі. Не використовуйте прилад, якщо штепсельну вилку, шнур живлення або інший компонент пошкоджено. Якщо шнур живлення пошкоджено, його можна замінити лише в

компанії Gorenje, авторизованому сервісному центрі Gorenje або звернувшись до особи належної кваліфікації. Діти та особи з фізичними чи розумовими вадами або особи без належного досвіду та знань можуть користуватися приладом лише зі сторонньою допомогою й під наглядом людей, які несуть відповідальність за їх безпеку.

Не дозволяйте дітям гратися з приладом.

Не залишайте ввімкнений прилад без нагляду. Якщо ви помітили на будь-якій деталі приладу ознаки пошкодження, припиніть його використання та зверніться до найближчого авторизованого сервісного центру Gorenje. Не очищуйте прилад водою, температура якої перевищує 80 °С.

**Увага! Під час використання прилад нагрівається.**

Не використовуйте деталі та запасні частини інших виробників, якщо вони не входять до рекомендованого переліку компанії Gorenje. У разі використання деталей і запасних частин, які не входять до переліку, гарантія буде недійсною. Перед увімкненням приладу переконайтеся, що всі його компоненти встановлено правильно. Використовуйте прилад, тільки якщо кришку встановлено правильно. Не

використовуйте для приготування йогурту інгредієнти, термін придатності яких закінчився, а також йогурти зі смаковими добавками. Переконайтеся, що під час роботи прилад сухий. Після використання, у разі виявлення несправностей або перед чищенням завжди від'єднуйте прилад від електромережі. Прилад призначений виключно для особистого використання в домашніх умовах. Його експлуатація в комерційних цілях заборонена. Не користуйтеся приладом поза приміщенням.

Це обладнання позначено відповідно до Директиви ЄС 2012/19/ЄС щодо відходів електричного та електронного обладнання (WEEE). Директива визначає вимоги до збирання та переробки відходів електричного й електронного обладнання, які застосовуються у всьому Європейському Союзі.

### Підготовка приладу до експлуатації

Зніміть пакування. Промийте всі деталі приладу теплою водою з рідким мийним засобом. Після цього ретельно висушіть їх (див. розділ «Чищення»).

### Приготування йогурту

Для приготування йогурту потрібні всього два інгредієнти: молоко та натуральний йогурт (без цукру та фруктів).

Налийте в миску молоко та додайте чистий йогурт, об'єм якого становить 5–10 відсотків від об'єму молока.

Приклад: 1 літр молока + 50–100 мл йогурту  
Ретельно перемішайте молоко та йогурт до утворення однорідної маси без згустків.

Рівномірно розподіліть суміш у скляні банки. Закрийте банки кришками та помістіть їх у прилад.

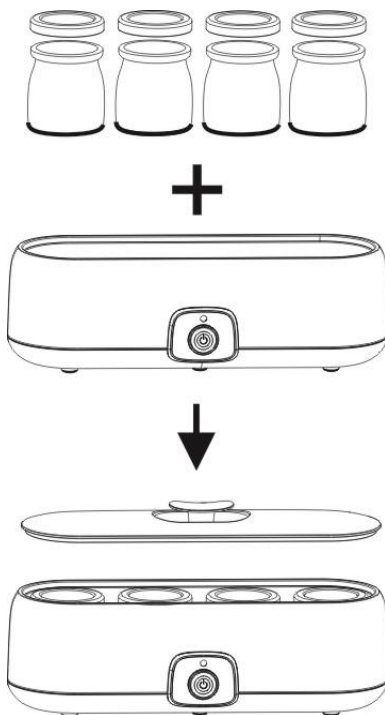

Для кращого передавання тепла, скорочення часу приготування йогурту та вищої якості готового продукту налейте в прилад трохи води, перш ніж помістити туди банки із сумішшю молока та йогурту.

Підключіть прилад до електромережі та натисніть кнопку на панелі керування (5).

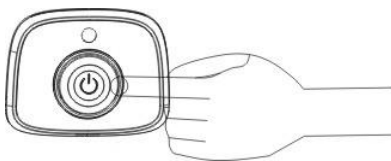

Залиште ввімкнений прилад на 5–10 годин. Не переміщуйте прилад під час роботи.

Час приготування йогурту залежить від температури в приміщенні. Якщо температура навколишнього середовища низька, можна збільшити тривалість приготування, але вона не має перевищувати 14 годин.

Коли йогурт буде готовий, вимкніть прилад і від'єднайте його від електромережі.

Поставте банки з йогуртом у прохолодне місце і дайте їм охолонути. Зберігайте готовий йогурт у холодильнику.

## Поради

Для кращого результату перед додаванням йогурту й перемішуванням нагрійте молоко до 85 °С, а потім охолодіть до 35 °С.

Замість йогурту можна використовувати сухі заквасочні культури. У такому разі дотримуйтесь інструкцій виробника продукту.

Для приготування йогурту можна також використовувати вже приготований у йогуртниці продукт. Однак приготований йогурт можна використовувати таким чином лише три-чотири рази. Після цього він стане надто водянистим, і потрібно буде використовувати свіжий йогурт.

## Чищення

Перед чищенням приладу переконайтеся, що його від'єднано від електромережі та що прилад повністю охолонув.

Не використовуйте для чищення приладу металеві губки, їдкі й корозійні миючі засоби або агресивну рідину, зокрема спирт, бензин чи ацетон.

Прилад легше очищувати одразу після використання.

Очищуйте прилад за допомогою теплої води та рідкого мийного засобу.

Протріть зовнішню поверхню приладу чистою вологою тканиною. Не мийте зовнішню поверхню приладу водою та в жодному разі не занурюйте прилад у воду.

Не використовуйте для чищення металеві аксесуари, оскільки вони можуть пошкодити прилад.

Не мийте прилад або його частини в посудомийній машині.

## Захист довкілля

Після закінчення строку експлуатації не викидайте прилад разом із побутовими відходами. Віднесіть його в авторизований центр утилізації. Таким чином ви збережете довкілля.

## Гарантія та ремонт

За додатковою інформацією або в разі виникнення несправностей завітайте на веб-сайт компанії Gorenje за посиланням [www.gorenje.com](http://www.gorenje.com) або зв'яжіться з центром обслуговування клієнтів Gorenje у вашій країні (телефони вказано в Міжнародному гарантійному талоні). Якщо у вашій країні немає такого центру, зверніться до регіонального дилера компанії Gorenje або сервісного центру, де обслуговуються побутові та споживачькі прилади Gorenje.

**КОМПАНІЯ GORENJE  
БАЖАЄ ВАМ ОТРИМАТИ  
МАКСИМАЛЬНЕ ЗАДОВОЛЕННЯ  
ВІД КОРИСТУВАННЯ ЦИМ  
ПРИСТРОЄМ.**

**Ми залишаємо за собою  
право вносити будь-які  
зміни.**

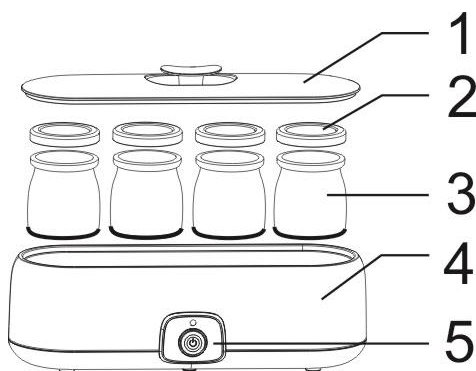
**Общо описание:**

1. Капак
2. Капак на каната
3. Кана
4. Уредът
5. Контролен панел

**Важно:**

Преди за използвате уреда за първи път, прочетете внимателно инструкциите за употреба и ги съхранете за бъдещи справки.

**Опасност**

Не потапяйте уреда във вода или друга течност и не го изплаквайте под течаща вода, например от чешмата.

**Предупреждение**

Преди да включите уреда към електрическата мрежа се уверете, че напрежението, указано върху уреда, отговаря на напрежението на електрическата мрежа в дома ви. Не използвайте уреда, ако контактът, захранващият кабел или друг компонент е повреден. Ако захранващият кабел е повреден, той трябва да бъде заменен от Gorenje, оторизиран сервиз на

Gorenje или друго подходящо обучено лице. Забранено е използването на уреда от деца или хора с нарушени физически или психически способности или лица без необходимия опит и знания, освен ако същите не са напътствани или наблюдавани от лица, отговарящи за тяхната безопасност.

Не позволявайте на деца да си играят с уреда.

Не оставяйте уреда да работи без надзор. Ако забележите някаква следа от повреда на която и да е част от уреда, спрете употребата му и се свържете с най-близкия оторизиран сервиз на Gorenje.

Не почиствайте уреда с вода по-топла от 80 °C.

**Внимание: Уредът се нагорещява по време на употреба!**

Не използвайте приставки или резервни части от други производители освен ако не са изрично препоръчани от Gorenje. В случай на използване на такива приставки и аксесоари, гаранцията става невалидна. Преди да включите уредът се уверете, че всички компоненти са правилно инсталирани. Използвайте уреда само ако капакът е правилно поставен на мястото си. Когато правите кисело мляко, не използвайте продукти с изтекъл

срок на годност или кисело мляко с добавени аромати. Уверете се, че уредът е сух по време на употреба. След употреба, в случай на неизправност и преди почистване винаги изключвайте уреда от електрическата мрежа.

Уредът е предназначен единствено за лична (домашна) употреба и не трябва да се използва за търговски цели. Не използвайте уреда на открито.

Този уред има маркировка съгласно Европейска директива 2012/19/ЕС относно изхвърлянето на използвано електрическо и електронно оборудване (WEEE). Директивата посочва изискванията за събиране и управление на отпадъка от електрическо и електронно оборудване в сила в целия Европейски съюз.

### Подготовка на уреда за употреба:

Отстранете опаковката. Измийте всички части на уреда с хладка вода и препарат за измиване на съдове. След това подсушете обстойно (вижте глава "Почистване").

### Правене на кисело мляко:

Необходими са ви само две съставки, за да направите кисело мляко: прясно мляко и натурално кисело мляко (без добавена захар или плодове).

В купа пригответе смес от прясно мляко и 5 до 10 процента обикновено кисело мляко.

Пример: 1 литър прясно мляко + 50 до 100 мл кисело мляко

Разбъркайте прясното и киселото мляко, за да се получи гладка смес без пресичане.

Разпределете сместа равномерно в стъклени буркани. Затворете бурканите с капачки и ги поставете в уреда.

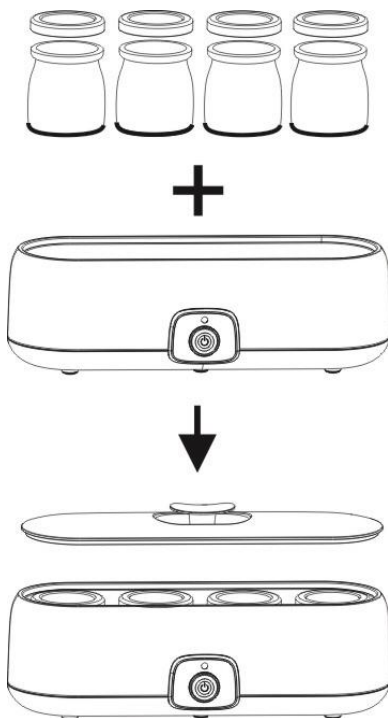

За по-добро пренасяне на топлината, по-късо време за приготвяне на киселото мляко и по-добро качество, добавете вода в уреда преди да поставите бурканите със сместа от прясно и кисело мляко.

Свържете уреда към електрическата мрежа и натиснете бутона на контролния панел (5).

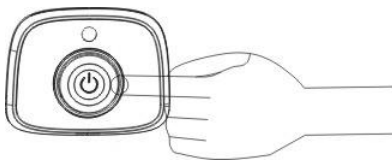

Оставете уреда да работи 5 до 10 часа. Не местете уреда по време на работа.

Температурата в помещението може да повлияе на времето за приготвяне на киселото мляко. Ако температурата на околната среда е по-ниска, времето за приготвяне може да се удължи, но не може да бъде по-дълго от 14 часа.

Когато киселото мляко е готово, изключете уреда и извадете щепсела на хранящия кабел от контакта.

Преместете бурканите с кисело мляко в хладилника и ги оставете да се охладят.

### Съвети:

За най-добри резултати първо загрейте прясното мляко до 85°C, после го оставете да се охлади до 35°C преди да добавите киселото мляко и да пригответе сместа.

Сухи култури също могат да бъдат използвани вместо кисело мляко. В такива случаи следвайте инструкциите на производителя на продукта.

При правене на ново кисело мляко можете също да използвате киселото мляко, което вече сте направили. Вашето кисело мляко обаче може да бъде "рециклирано" по този начин само три до четири пъти. След това ще съдържа твърде много вода. Тогава е време да започнете процеса с ново кисело мляко.

### Почистване:

Преди почистване на уреда се уверете, че е изключен от електрическата мрежа чрез хранящия кабел и че се е охладил достатъчно.

Не почиствайте уреда с абразивни гъби, разяждащи или корозивни почистващи препарати или агресивни течности като алкохол, бензин или ацетон.

Уредът се почиства по-лесно, ако го направите веднага след ползване.

Почиствайте уреда с хладка вода и препарат за измиване на съдове.

Почиствайте корпуса с чиста влажна кърпа. Не почиствайте корпуса с вода и никога не потапяйте уреда във вода.

Не използвайте метални аксесоари за почистване, защото могат да повредят уреда.

Не мийте уреда или частите в съдомиялната машина.

### Околна среда:

След изтичане на жизнения цикъл на уреда, не го изхвърляйте заедно с общия домакински отпадък. Предайте уреда в оторизиран център за рециклиране. По този начин ще помогнете за опазване на околната среда.

### Гаранцията и сервиз:

За повече информация или в случай на проблеми, моля, посетете уебсайта на Gorenje [www.gorenje.com](http://www.gorenje.com) или се свържете с центъра за обслужване на клиенти на Gorenje във вашата държава (телефонните номера са изброени в листа с международната гаранция). Ако във вашата държава няма такъв център, моля, свържете се с местното представителство на Gorenje или с отдела на Gorenje за малки домакински уреди и стоки за лична хигиена.

## GORENJE ВИ ПОЖЕЛАВА ПРИЯТНО ПОЛЗВАНЕ НА ВАШИЯ УРЕД.

Запазваме си правото на промени.

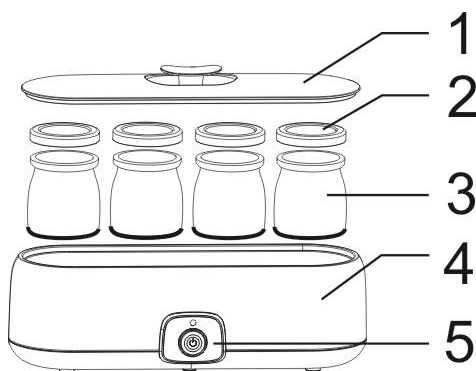

**Описание прибора**

1. Крышка
2. Крышка баночки
3. Баночка
4. Основание йогуртницы
5. Панель управления

**Важно**

Перед использованием прибора внимательно ознакомьтесь с инструкцией по эксплуатации и сохраните ее для дальнейшего использования в качестве справочного материала.

**Опасность**

Не погружайте прибор в воду и другую жидкость, не мойте под струей воды.

**Предупреждения**

Перед подключением прибора к электросети убедитесь, что указанное на нем напряжение соответствует напряжению местной электросети. Не пользуйтесь прибором, если сетевой шнур, вилка и другие детали прибора повреждены. Замену сетевого шнура может производить только специалист сервисного центра.

Прибор не предназначен для использования лицами, в том числе детьми, с ограниченными физическими, двигательными и психическими способностями, а также лицами с недостаточным опытом и знаниями, кроме как под контролем и руководством лиц, ответственных за их безопасность. Следите, чтобы дети не играли с прибором! Не оставляйте работающий прибор без присмотра.

Не пользуйтесь прибором при обнаружении неисправности деталей прибора. Обратитесь в сервисный центр.

Температура воды при очистке не должна превышать 80°C.

**Внимание! Во время работы прибор нагревается!**

Используйте только оригинальные аксессуары и запчасти, если иное не указано производителем, в противном случае гарантия прекращает свое действие. Перед включением прибора проверьте, правильно ли собраны детали прибора. Допускается использование прибора только при правильно установленной крышке. Для приготовления йогурта не используйте просроченные продукты и йогурты с добавками. Следите, чтобы во время использования прибор был сухой. После завершения работы, при

обнаружении неисправности и перед очисткой отключите прибор от электросети. Прибор предназначен для личного использования. Использование в коммерческих целях запрещено. Не используйте прибор на открытом пространстве.

Данный прибор маркирован в соответствии с Европейской директивой 2012/19/EU по обращению с отходами от электрического и электронного оборудования (*Waste Electrical and Electronic Equipment — WEEE*). Данная директива определяет требования по сбору и утилизации отходов электрического и электронного оборудования, действующие во всех странах ЕС.

### Перед началом использования

Снимите наружную и внутреннюю упаковку. Очистите все детали прибора теплой водой с добавлением небольшого количества мягкого моющего средства и затем полностью просушите (см. раздел «Очистка»).

### Приготовление йогурта

Для приготовления йогурта требуются два ингредиента: молоко и натуральный йогурт (без сахара и добавок).

Смешайте в емкости молоко с натуральным йогуртом (содержание йогурта 5-10% от общего объема).

Например, на 1 литр молока добавьте 50-100 миллилитров йогурта.

Тщательно перемешайте смесь до однородной консистенции, чтобы не осталось комочков.

Разлейте смесь по баночкам, накройте их крышками и поставьте в основание йогуртницы.

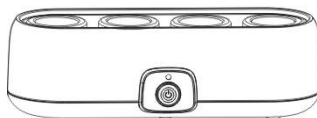
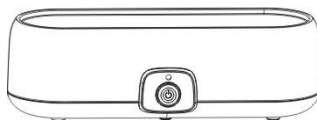

Чтобы улучшить передачу тепла, сократить время приготовления и улучшить качество йогурта, налейте в йогуртницу немного воды перед установкой баночек.

Подключите прибор к электросети и нажмите кнопку на панели управления.

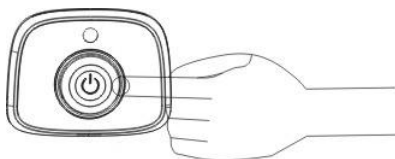

Оставьте йогуртницу работать на 5-10 часов. Не перемещайте йогуртницу во время работы.

Температура в помещении может влиять на время приготовления йогурта. При низкой температуре в помещении время приготовления может увеличиться, но не может быть больше 14 часов.

После завершения приготовления выключите йогуртницу, извлеките вилку из розетки.

Баночки с йогуртом поставьте в холодильник и оставьте охлаждаться.

### Советы

Для наилучшего результата перед добавлением йогурта молоко рекомендуется

нагреть до температуры 85°C и затем охладить до 35°C.

Вместо йогурта можно использовать сухую закваску. Следуйте рекомендациям изготовителя закваски.

Для приготовления йогурта можно использовать приготовленный ранее домашний йогурт, но не более 3-4 циклов подряд. Количество активных ферментов в йогурте сокращается, и йогурт становится менее густым. Поэтому через 3-4 цикла используйте свежий покупной йогурт.

## **Очистка**

Перед очисткой проверьте, отключен ли прибор от электросети, и дайте ему полностью остыть.

Для очистки прибора запрещается использовать грубые губки, агрессивные чистящие средства, такие как спирт, бензин, ацетон.

Очищайте прибор сразу после использования.

Очистите прибор теплой водой с добавлением небольшого количества мягкого моющего средства.

Внешние поверхности очистите чистой влажной тканью. Не очищайте прибор под водой и не погружайте его в воду.

Не используйте для очистки металлические приспособления, так как они могут повредить прибор.

Не мойте прибор в посудомоечной машине.

## **Окружающая среда**

Изделие не подлежит утилизации в качестве бытовых отходов. Его следует сдать в соответствующий пункт приема электронного и электрооборудования для последующей утилизации. Соблюдая правила утилизации изделия, вы можете предотвратить причинение ущерба окружающей среде и здоровью людей.

## **Гарантия и сервис**

При возникновении неисправностей обращайтесь в авторизованный сервисный центр. Список авторизованных сервисных центров вы можете найти в брошюре «Гарантийные обязательства» и на сайте [www.gorenje.com](http://www.gorenje.com).

## **GORENJE**

**ЖЕЛАЕТ, ЧТОБЫ ПОЛЬЗОВАНИЕ  
ПРИБОРОМ ДОСТАВИЛО ВАМ  
УДОВОЛЬСТВИЕ!**

**Производитель оставляет за собой право  
на внесение изменений!**

**Општ опис:**

Апарат за јогурт

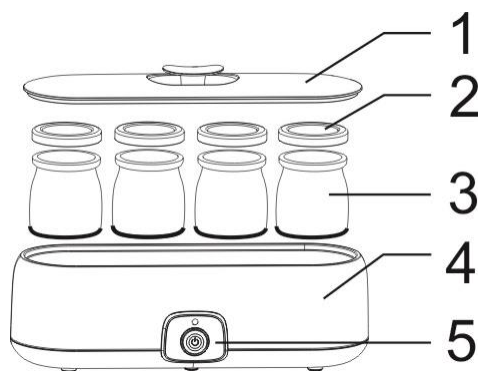

1. Капак
2. Капак на теглата
3. Тегла
4. Апарат
5. Контролен панел

**Важно:**

Пред употреба на апаратот по првпат, внимателно прочитајте го ова упатство и сочувајте го за во иднина.

**Опасност**

Не го ставајте моторот на апаратот во вода или друга течност и не го плакнете под чешма.

**Предупредување**

Пред да го приклучите апаратот на струја, проверете дали напонот наведен на апаратот е ист со напонот во вашиот дом. Не употребувајте го апаратот доколку делот за приклучување во струја, струјниот кабел или кој и да е друг дел е оштетен. Во случај да е оштетен струјниот кабел, истиот може да го замени единствено Горење, овластениот сервис и

центар за поправки на Горење или соодветно обучен професионалец. Апаратот не треба да го користат деца или лица со намалени физички или психолошки способности, или, пак, лица кои немаат искуство или знаење, освен доколку таквите лица не се под надзор или не ги советува лице кое е одговорно за нивната безбедност. Не дозволувајте им на децата да си играат со апаратот. Не оставајте го апаратот да работи без надзор. Доколку забележите знаци на оштетување на кој и да е дел од апаратот, прекинете со користењето на истиот и контактирајте го најблискиот овластен сервис или центар за поправки на Горење. Не чистете го со вода потопла од 80 °C.

**ВНИМАНИЕ: кога работи, апаратот се вжештува!**

Не употребувајте додатоци или резервни делови од други производители, освен доколку не се изречно препорачани од Горење. Во случај на користење на такви додатоци или помошни делови, гаранцијата е неважечка. Пред да го вклучите апаратот, проверете дали сите компоненти се правилно инсталирани. Употребувајте го апаратот само доколку капакот е правилно ставен.

Кога правите јогурт, не користете состојки чиј рок на траење е изминат или јогурт со додадени вкусови. Проверете дали апаратот е сув во текот на работењето. По употребата, во случај на некаков дефект и пред да го исчистите, секогаш исклучете го апаратот од струја. Апаратот е наменет единствено за лична употреба (во домаќинството) и не треба да се користи за комерцијални цели. Не користете го апаратот на отворено.

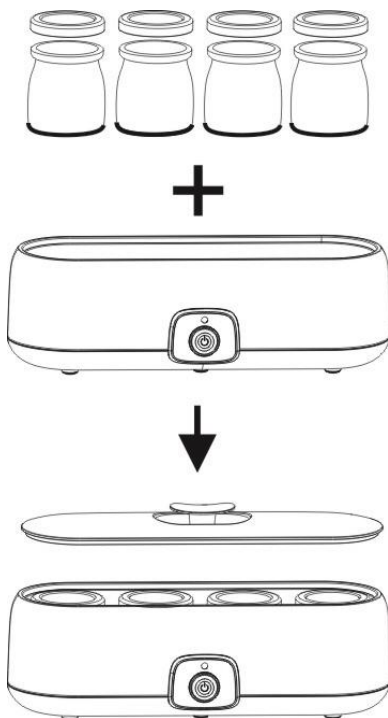

Овој апарат е означен во согласност со Европската директива 2012/19/ЕС за отпад од електрична и електронска опрема - WEEE. Во Директивата се наведени обврските во поглед на собирањето и управувањето со отпад од електрична и електронска опрема, која е на сила во целата Европска Унија.

### Подготовка на апаратот за употреба:

Отстранете ја амбалажата. Измијте ги сите делови на апаратот со млека вода и некој течен детергент. Потоа, целосно исушете ги (види поглавје „Чистење“).

### Правење јогурт:

За да направите јогурт, потребни ви се само две состојки: млеко и природен јогурт (без додаден шеќер или овошје).

Во сад, подгответе смеса од млеко и 5 до 10 проценти обичен јогурт.

Пример: 1 литар млеко + 0,5 до 1 dl јогурт.

Убаво измешајте ги млекото и јогуртот додека не добиете течна смеса без грутки.

Рамномерно распоредете ја смесата во стаклените тегли. Затворете ги теглите со капаците и ставете ги во апаратот.

За подобро пренесување на топлината, покусо време за подготвување јогурт и подобар квалитет, додајте малку вода во апаратот пред да ги ставите теглите со смесата од млеко и јогурт.

Приклучете го апаратот во струја и притиснете го копчето на контролниот панел (5).

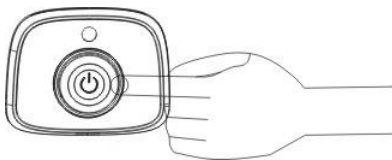

Оставете го апаратот да работи 5 до 10 часа. Не мрдајте го апаратот додека работи.

Собната температура може да влијае врз времето потребно за подготвување на јогуртот. Доколку температурата во просторијата е пониска, времето на подготвување може да се продолжи, но не може да биде подолго од 14 часа.

Кога јогуртот ќе биде готов, исклучете го апаратот и извлечете го струјниот кабел од штекерот.

Префрлете ги теглите со јогурт во фрижидер и оставете ги да се оладат.

## Совети:

За најдобри резултати, најпрво затоплете го млекото до 85 °C, а потоа оставете го да се олади до 35 °C пред да го додадете јогуртот и да ја подготвите смесата.

Наместо јогурт, може да користите и суви култури. Во таков случај, следете ги упатствата на производителот на производот.

При правење нов јогурт, може да го искористите и јогуртот што веќе го имате направено. Сепак, јогуртот може да се „рециклира“ на тој начин само три до четири пати. По тоа, јогуртот ќе биде премногу водлест. Тогаш е време да се почне процесот со нов јогурт.

## Чистење:

Пред да го исчистите апаратот, проверете дали е исклучен од струја и дали е целосно оладен.

Не чистете го апаратот со абразивни сунѓери, каустични или корозивни средства или агресивни течности како алкохол, бензин или ацетон.

Апаратот полесно се чисти доколку тоа го сторите веднаш по употребата.

Чистете го апаратот со млека вода и некој течен детергент.

Надворешноста на апаратот чистете ја со чиста, влажна крпа. Не чистете ја надворешноста на апаратот со вода и никогаш не потопувајте го апаратот во вода.

Не користете метални средства за чистење, зашто може да го оштетат апаратот.

Не мијте го апаратот или неговите делови во машина за садови.

## Животна средина:

По истекот на корисниот век на апаратот, не фрлајте го заедно со обичниот отпад од домаќинството. Однесете го во овластен центар за рециклирање. Тоа ќе помогне во зачувувањето на животната средина.

## Гаранција и поправки:

За повеќе информации или во случај на проблеми, ве молиме посетете ја веб страната на Горее на [www.gorenje.com](http://www.gorenje.com) или контактирајте ја службата за работа со клиенти на Горее во вашата земја (телефонските броеви се наведени во Меѓународната гаранција). Доколку нема таков центар во вашата земја, ве молиме контактирајте го локалниот дилер на Горее или одделот на Горее за мали апарати за домаќинството и апарати за лична нега.

**ГОРЕЊЕ ВИ ПОСАКУВА СО  
ЗАДОВОЛСТВО ДА ГО КОРИСТИТЕ  
АПАРАТОТ**

**Го задржуваме правото на промени!**

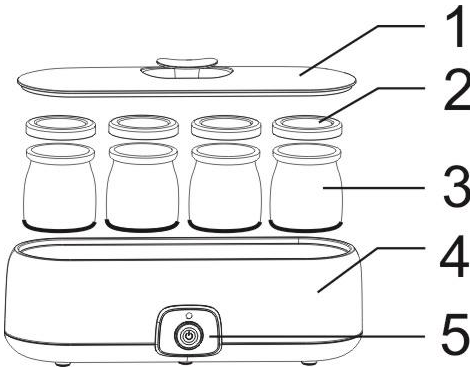
**Všeobecný popis:**

1. Kryt přístroje
2. Víčko
3. Sklenička
4. Jogurtovač
5. Ovládací panel

**Důležité:**

Před prvním použitím spotřebiče si pečlivě přečtěte návod k použití a uschovejte jej.

**Nebezpečí**

Spotřebič nikdy neponořujte do vody ani do jiných tekutin, dále jej neoplachujte tekoucí vodou, například pod kohoutkem.

**Varování**

Před připojením spotřebiče k elektrické síti zkontrolujte, zda se napětí uvedené na štítku shoduje s napětím použitým v elektrické síti. Pokud je zástrčka, napájecí kabel nebo jiná součást poškozena, spotřebič nepoužívejte. Výměnu poškozené přírodní šňůry smí provádět pouze společnost Gorenje, autorizovaná opravna a odborný servis Gorenje, popřípadě vyškolený odborník. Děti a osoby se sníženými

fyzickými či psychickými schopnostmi nebo osoby s nedostatečnými zkušenostmi a znalostmi mohou spotřebič používat pouze pod dozorem či podle pokynů osoby zodpovídající za jejich bezpečnost. Nedovolte dětem, aby si se spotřebičem hrály.

Neopouštějte spotřebič během provozu bez dozoru. Pokud zjistíte, že došlo k poškození kterékoliv části spotřebiče, přestaňte jej používat a kontaktujte nejbližší autorizovanou opravnu a odborný servis Gorenje. Spotřebič nemyjte vodou teplejší než 80 °C.

**Pozor: Při používání se spotřebič zahřívá!**

Příslušenství a doplňky jiných značek používejte, pouze pokud jsou doporučeny výrobcem, značkou Gorenje. Použitím jiných příslušenství a doplňků zaniká záruka. Před zapnutím spotřebiče zkontrolujte, zda jsou všechny části správně osazeny. Spotřebič používejte pouze se správně nasazeným krytem. K přípravě jogurtu nepoužívejte suroviny, u nichž byla překročena lhůta minimální trvanlivosti. Nepoužívejte ochucený jogurt. Při použití musí být spotřebič suchý. Po každém použití, při výskytu závad a před čištěním vždy spotřebič odpojte od elektrické sítě.

Spotřebič je určen k použití výhradně v domácnosti, proto jej nepoužívejte

ke komerčním účelům. Spotřebič nepoužívejte ve venkovním prostředí.

Toto zařízení je označeno v souladu s evropskou směrnicí 2012/19/ES o odpadních elektrických a elektronických zařízeních (OEEZ). Tato směrnice stanoví požadavky na sběr odpadních elektrických a elektronických zařízení a nakládání s nimi, jež jsou platné v celé Evropské unii.

### Příprava jogurtovače k použití:

Odstraňte obal. Všechny části spotřebiče umyjte vlažnou vodou s malým množstvím prostředku na mytí nádobí. Všechny části poté důkladně osušte (viz kapitola „Čištění“).

### Příprava jogurtu:

K přípravě jogurtu potřebujete pouze dvě suroviny: mléko a bílý jogurt (neslazený a bez ovoce). Do mísy nalijte mléko a přidejte 5–10 % bílého jogurtu.

Příklad: 1 litr mléka + 0,5 až 1 decilitr jogurtu  
Směs mléka a jogurtu zpracujte dohladka, pečlivě rozmíchejte hutné části.

Směs rovnoměrně nadávkuje do skleniček. Skleničky zavřete víčkem a vložte do spotřebiče.

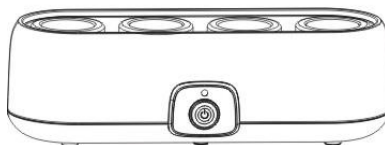
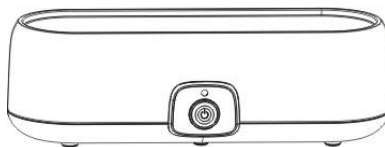

**Pokud do spotřebiče před vložením skleniček se směsí mléka a jogurtu nalijete malé množství vody, zlepší se přenos tepla, zkrátí se doba přípravy a dosáhnete vyšší kvality jogurtu.**

Zapojte spotřebič do elektrické sítě a stiskněte tlačítko ovládacího panelu (5).

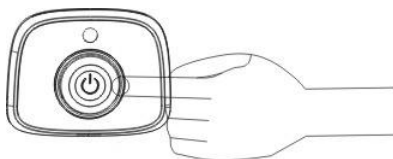

Spotřebič ponechte v chodu po dobu 5 až 10 hodin.  
Za chodu spotřebič nepřenášejte.

**Aktuální teplota v místnosti může mít vliv na délku doby nutné k přípravě jogurtu. Při nižších teplotách lze přípravu prodloužit, celková doba však nesmí být delší než 14 hodin.**



Až bude jogurt hotový, vypněte spotřebič a odpojte jej od elektrické sítě.

Skleničky s hotovým jogurtem vložte do chladničky.

## Tipy:

Nejllepších výsledků dosáhnete, pokud před vlastní výrobou jogurtu mléko zahřejete na teplotu 85 °C a před přípravou je ochladíte na 35 °C.

Namísto jogurtu můžete použít suché očkovací kultury. V takovém případě se řiďte pokyny výrobce těchto kultur.

K výrobě jogurtu můžete použít také jogurt, který jste připravili dříve. Pamatujte však, že „recyklaci“ jogurtu lze opakovat třikrát až čtyřikrát, poté by byl výrobek příliš řídký. Raději začněte znovu s čerstvým jogurtem.

## Čištění:

Před každým čištěním zkontrolujte, zda je spotřebič odpojen od elektrické sítě a zda zcela vychladl.

Spotřebič nečistěte drátěnkou, žíravými nebo korozi způsobujícími čisticími přípravky ani agresivními kapalinami, jako jsou alkohol, benzin nebo aceton.

Nejvhodnější je čistit spotřebič ihned po použití.

Spotřebič umyjte vlažnou vodou s malým množstvím prostředku na mytí nádobí.

Vnější plochy spotřebiče otřete čistým, vlhkým hadříkem. Vnější plochy spotřebiče neoplachujte vodou, spotřebič nikdy nenamáčejte.

Při čištění nepracujte s kovovými nástroji, mohlo by dojít k poškození spotřebiče.

Spotřebič ani jeho části nemýjte v myčce nádobí.

## Životní prostředí:

Po uplynutí doby životnosti nevyhazujte spotřebič do smíšeného komunálního odpadu. Předejte jej do autorizovaného recyklačního střediska. Tímto způsobem pomůžete chránit životní prostředí.

## Záruka a opravy:

Pokud potřebujete další informace nebo máte problémy se spotřebičem, navštivte webovou stránku společnosti Gorenje na adrese [www.gorenje.com](http://www.gorenje.com) nebo kontaktujte zákaznický servis Gorenje ve své zemi (telefonní čísla jsou uvedena na mezinárodním záručním listu). Pokud ve vaší zemi tato centra neexistují, kontaktujte svého prodejce značky Gorenje, popřípadě přímo oddělení společnosti Gorenje pro drobné domácí spotřebiče a osobní hygienu.

**SPOLEČNOST GORENJE  
VÁM PŘEJE MNOHO  
SPOKOJENOSTI S NOVÝM  
PŘÍSTROJEM.**

**Vyhrazujeme si právo na jakékoliv úpravy.**

## Beschreibung

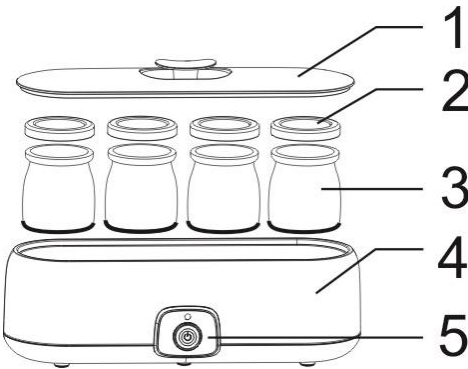

1. Deckel
2. Deckel des Bechers
3. Becher
4. Gerät
5. Bedienblende

## Wichtig

Lesen Sie vor dem Gebrauch des Geräts die Gebrauchsanleitung aufmerksam durch und bewahren Sie diese zur späteren Verwendung auf.

## Gefahr

Das Gerät niemals in Wasser oder andere Flüssigkeiten tauchen und nicht unter fließendem Wasser spülen.

## Hinweis

Prüfen Sie vor dem Anschluss des Geräts an das Stromnetz, ob die Angaben am Sockel des Geräts mit den Angaben Ihres Stromnetzes übereinstimmen. Das Gerät nicht verwenden, wenn der Stecker, das Anschlusskabel oder eine andere Komponente beschädigt ist. Ein beschädigtes Anschlusskabel darf nur

von Gorenje, von einem von Gorenje autorisierten Kundendienst oder von einer anderen qualifizierten Person ausgetauscht werden. Personen und Kinder, die aufgrund ihrer körperlichen, sensorischen, geistigen Fähigkeiten oder ihrer Unerfahrenheit oder Unkenntnis nicht in der Lage sind, das Gerät sicher zu bedienen, dürfen dieses Gerät nicht ohne Aufsicht oder Anweisung durch eine für ihre Sicherheit verantwortliche Person benutzen.

Kinder sollten mit dem Gerät nicht spielen.

Lassen Sie das Gerät nicht unbeaufsichtigt, wenn es in Betrieb ist. Falls irgendein Teil des Geräts beschädigt ist, nehmen Sie das Gerät umgehend außer Betrieb und wenden Sie sich an den nächstgelegenen Kundendienst Gorenje.

Das Gerät darf nicht mit Wasser über 80°C gereinigt werden.

## **Achtung: Während des Betriebs wird das Gerät heiß!**

Verwenden Sie kein Zubehör oder Teile von anderen Herstellern, die von Gorenje nicht empfohlen wurden. Bei Verwendung solcher Teile erlischt die Garantiepflicht. Bevor Sie das Gerät einschalten, stellen Sie sicher, dass alle Teile ordnungsgemäß zusammengesetzt sind. Verwenden Sie das Gerät nur mit

ordnungsgemäß aufgesetztem Deckel. Verwenden Sie bei der Herstellung von Joghurt keine Zutaten mit abgelaufenem Haltbarkeitsdatum oder Joghurts mit Geschmack. Sorgen Sie dafür, dass das Gerät während des Betriebs trocken ist. Trennen Sie das Gerät nach dem Gebrauch oder vor dem Reinigen immer vom Stromnetz. Das Gerät ist ausschließlich zum Gebrauch im Haushalt bestimmt! Verwenden Sie das Gerät nicht im Freien.

Dieses Gerät ist gemäß der EU-Richtlinie 2012/19/EU über elektrische und elektronische Altgeräte (Waste Electrical and Electronic Equipment - WEEE) gekennzeichnet. Die Richtlinie legt die Anforderungen für das Sammeln und den Umgang mit elektrischen und elektronischen Altgeräten fest, die für die gesamte Europäische Union gültig sind.

### Vor der Inbetriebnahme

Entfernen Sie die Verpackung. Spülen Sie alle Teile des Geräts mit lauwarmem Wasser und etwas Geschirrspülmittel; danach das Gerät gut abtrocknen (siehe Kapitel „Reinigung“).

### Herstellung von Joghurt

Zur Herstellung von Joghurt benötigen Sie nur zwei Zutaten: Milch und natürlichen Joghurt (ohne Zucker oder Obst).

Gießen Sie Milch und 5 bis 10% Joghurt in eine Schüssel.

Beispiel: 1 l Milch + 0,5 bis 1 dl Joghurt.

Die Milch und den Joghurt gut durchrühren, damit eine homogene Mischung ohne Klümpchen entsteht.

Verteilen Sie die Mischung gleichmäßig in die Becher. Setzen Sie die Deckel auf die Becher auf und stellen Sie die Becher in das Gerät.

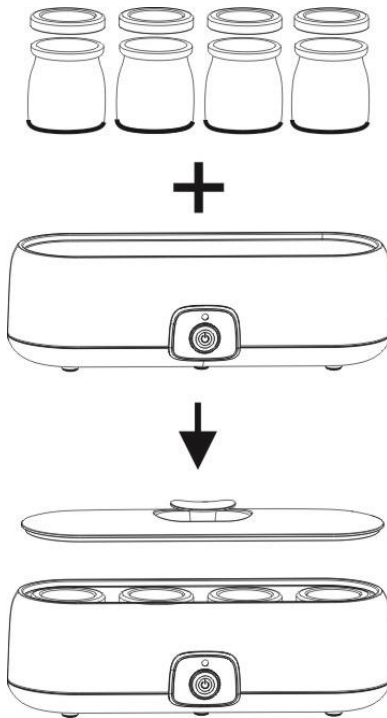

Um die Wärmeleitung zu verbessern und Qualität des Joghurts zu verbessern und dadurch die Zubereitungszeit zu verkürzen, können Sie etwas Wasser in das Gerät einfüllen, bevor Sie die Becher in das Gerät stellen.

Schließen Sie das Gerät an das Stromnetz an und drücken Sie die Taste (5) auf dem Bedienfeld.

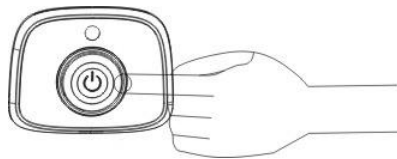

Lassen Sie das Gerät 5 bis 10 Stunden in Betrieb. Das Gerät während der Zubereitung des Joghurts nicht bewegen.

**Die Raumtemperatur kann auf die Zubereitungszeit Einfluss nehmen. Falls im Raum eine niedrige Temperatur herrscht, wird die Zubereitungszeit verlängert, jedoch maximal auf 14 Stunden.**

Schalten Sie das Gerät aus und trennen Sie es vom Stromnetz, sobald der Joghurt fertig ist. Stellen Sie die Becher in den Kühlschrank und lassen Sie den Joghurt abkühlen.

## Tipps

Um die besten Ergebnisse zu erhalten, erhitzen Sie die Milch zuerst auf 85°C und lassen Sie sie auf 35°C abkühlen, bevor Sie den Joghurt hinzufügen.

Sie können anstatt Joghurt auch trockene Bakterienkulturen verwenden. Beachten Sie dabei bitte die Hinweise des Herstellers.

Zur Herstellung von neuem Joghurt können Sie den von Ihnen gemachten Joghurt verwenden, jedoch nur drei- bis vier Mal. Im Gegenfall verliert der Joghurt seine Qualität und wird wässrig. Dann ist es an der Zeit, zur Zubereitung der neuen Mischung frischen Joghurt zu verwenden.

## Reinigung

Prüfen Sie vor dem Reinigen, ob sich das Gerät abgekühlt hat und vom Stromnetz getrennt ist.

Reinigen Sie das Gerät nicht mit speziellen Reinigungsschwämmen, ätzenden Reinigungsmitteln oder Alkohol, Benzin und Aceton.

Das Gerät lässt sich sofort nach dem Gebrauch viel leichter reinigen.

Verwenden Sie zu Reinigen der Geräteteile lauwarmes Wasser mit etwas Geschirrspülmittel.

Die Außenflächen des Geräts können Sie mit einem sauberen und feuchten Tuch reinigen. Reinigen Sie die Außenfläche des Geräts nicht mit Wasser und tauchen Sie das Gerät niemals ins Wasser.

Verwenden Sie zum Reinigen des Geräts keine Hilfsmittel aus Metall, da diese das Gerät beschädigen können.

Das Gerät auf keinen Fall im Geschirrspüler reinigen.

## Umweltschutz

Entsorgen Sie Ihr ausgedientes Gerät nicht zusammen mit gewöhnlichem Hausmüll, sondern liefern Sie es bei einem Recyclingunternehmen ab. So tragen auch Sie zum Umweltschutz bei.

## Garantie und Wartung

Besuchen Sie im Fall von Problemen die Internetseite von Gorenje [www.gorenje.com](http://www.gorenje.com) oder wenden Sie sich an Kundendienstcenter von Gorenje in Ihrem Land (die Telefonnummer finden Sie in der internationalen Garantiekarte). Falls es in Ihrem Land kein solches Center gibt, wenden Sie sich an den lokalen Händler von Gorenje oder an die Abteilung für kleine Haushaltsgeräte Gorenje.

## GORENJE

### WÜNSCHT IHNEN VIEL FREUDE BEIM GEBRAUCH IHRES NEUEN GERÄTS!

**Wir behalten uns das Recht zu Änderungen vor.**