

PŘÍRUČKA PRO KAŽDODENNÍ POUŽITÍ



DĚKUJEME VÁM, ŽE JSTE SI ZAKOUPILI VÝROBEK
WHIRLPOOL
Komplexní služby a podporu získáte registrací vašeho
spotřebiče na www.whirlpool.eu/register



Na našich webových stránkách
docs.whirlpool.eu si můžete stáhnout
bezpečnostní pokyny a návod k použití a údržbě,
přičemž se držte pokynů uvedených na zadní
straně této brožury.



Před použitím přístroje si pečlivě přečtěte příručku Bezpečnost a ochrana zdraví.

POPIS PRODUKTU

SPOTŘEBIČ

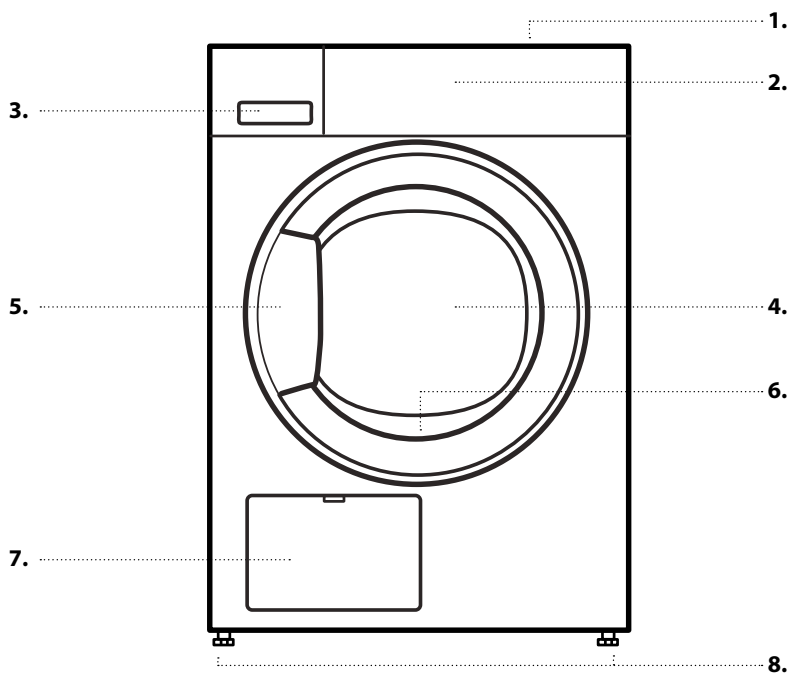

1. Horní plocha
2. Ovládací panel
3. Zásobník na vodu
4. Dvířka
5. Držadlo dvířek
6. Dvevní filtr (za dvířky)
7. Spodní filtr (za dvířky)
8. Seřiditelné nožičky (4)

OVLÁDACÍ PANEĽ

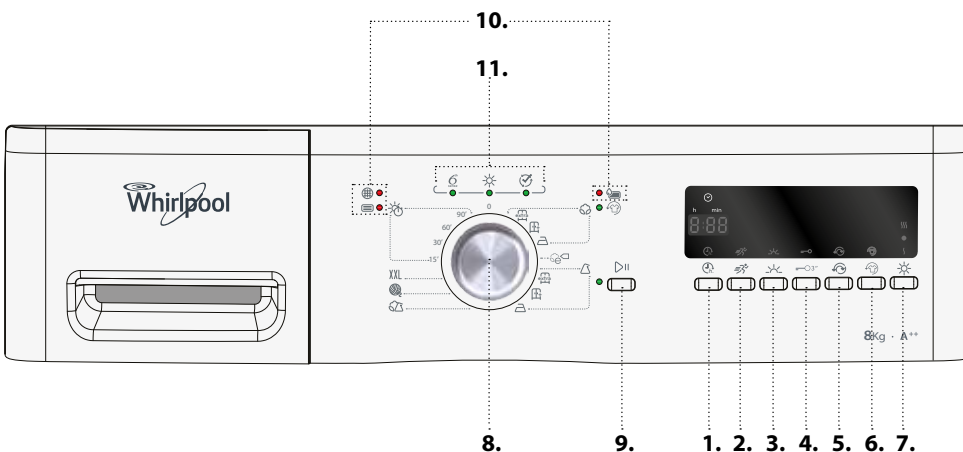

1. Funkce „Odložený start“
2. Rychlé praní
3. Volba „Jemné sušení“
4. Zámek tlačítek
5. Volba „Zpětný chod bubny“
6. Volba „Nemačková úprava“
7. Volba „Suchá úprava“
8. Volič programů
9. Tlačítko Spustit/Pauza
10. Ukazatele závady
11. Ukazatel průběhu programu

PRVNÍ POUŽITÍ

PŘED POUŽITÍM SUŠIČKY

ZKONTROLUJTE ODPADNÍ HADICI A NÁDRŽ NA VODU

Ujistěte se, že je odpadní hadice na zadní straně sušičky správně upevněna, a to buď k nádrži na vodu (viz obrázek), nebo ke kanalizačnímu systému (viz Průvodce instalací).

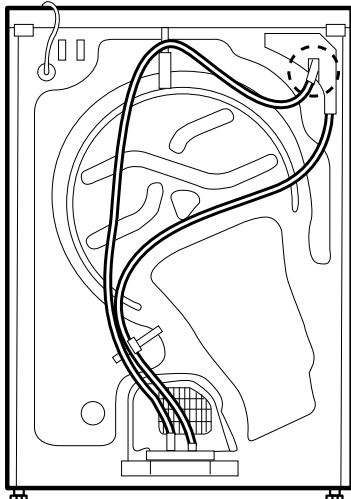

Zkontrolujte rovněž, zda je nádrž na vodu správně zasunuta.

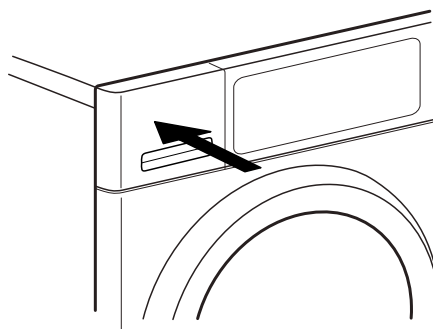

Pro optimální výkon by sušička měla být nainstalována v místnosti s teplotou mezi 20 až 23 °C. Fungovat bude i v místnosti s teplotou mezi 14 a 30 °C.

BĚŽNÉ POUŽÍVÁNÍ

Podrobnosti o funkcích naleznete v průvodci Použití a údržba. Informace o tom, jak získat průvodce Použití a údržba, naleznete na poslední straně

⚠ POZOR

Zkontrolujte, zda v prádle nejsou žádné zapalovače či zápalky.

Zkontrolujte, zda není prádlo nasáklé hořlavými kapalinami.

1. VLOŽTE PRÁDLO

Prádlo připravte podle pokynů v části **RADY A TIPY**. Zkontrolujte, zda jsou kapsy prázdné, zipy zavřené a tkanice svázané dohromady.



Otevřete dvířka a vložte prádlo. Dodržujte maximální plnění uvedené v **TABULCE PROGRAMŮ**.



2. ZAVŘETE DVÍŘKA

Ujistěte se, že mezi sklem ve dvířkách a dveřním filtrem neuvízlo žádné prádlo.

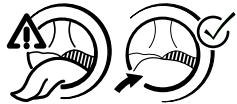

Zavřete dvířka tak, abyste slyšeli zaskočení západky.

3. NASTAVTE POŽADOVANÝ PROGRAM

Požadovaný program zvolte otočením ovladače. Na displeji se zobrazí délka programu v základním nastavení.

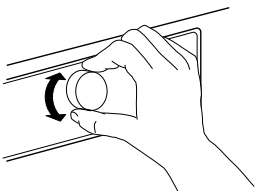

Více informací o programech naleznete v **TABULCE PROGRAMŮ**.

V případě potřeby vyberte možnosti

Přejete-li si navolit další možnosti, stiskněte příslušné tlačítko – na displeji se rozsvítí příslušný symbol.

Více informací získáte v části **MOŽNOSTI, FUNKCE A UKAZATELE**.

4. SPUŠTĚNÍ PROGRAMU

Stiskněte tlačítko *Spustit/Pauza*; rozsvítí se indikace umístěná vedle tlačítka. Započne proces sušení.

Na displeji se zobrazí zbývající čas trvání programu. Ten lze v rámci probíhajícího programu přepočítat a přizpůsobit. V těchto fázích se na displeji zobrazí animace.

5. ZMĚNA NASTAVENÍ BĚŽÍCÍHO PROGRAMU (V PŘÍPADĚ POTŘEBY)

Přejete-li si změnit nastavení již běžícího programu nebo odloženého startu:

- stisknout tlačítko *Spustit/Pauza*, čímž běžící program pozastavíte,
- změnit nastavení,
- stisknout tlačítko *Spustit/Pauza* znovu, čímž se program znovu rozběhne.

6. RESET BĚŽÍCÍHO PROGRAMU (V PŘÍPADĚ POTŘEBY)

Otočte voličem programů do polohy vypnuto (Vypnuto/O).

⚠ POZOR

Okamžitě otevřete dvířka a vyjměte prádlo, aby se v něm případně nahromaděné teplo mohlo rozptýlit.

7. PO SKONČENÍ PROGRAMU VYPNĚTE SUŠIČKU

Po skončení programu se na displeji zobrazí „End“. Pro vypnutí sušičky otočte voličem programů do polohy vypnuto (Vypnuto/O). Otevřete dvířka a vyjměte prádlo.



Pokud sušičku po skončení programu nevypnete, bubn se bude po dobu následujících 10 minut po skončení daného programu průběžně otáčet, aby snížila míru pomačkání prádla. Přibližně po čtvrt hodině od skončení programu se sušička automaticky zcela vypne, čímž šetří energii.

8. VYPRÁZDNĚTE ZÁSObNÍK VODY / VYČISTĚTE DVEŘNÍ FILTR / VYČISTĚTE SPODNÍ FILTR

Viz část **ÚDRŽBA A ČIŠTĚNÍ**.

RADY A TIPY

Dodržujte pokyny uvedené na etiketách prádla; ověřte si, že jej lze sušit v sušičce.

VYPŘÁZDNĚTE VŠECHNY KAPSY

Předměty jako např. mince mohou poškodit prádlo i buben sušičky.

POKYNY K SUŠENÍ

Tečky značí teplotu sušení příslušného prádla.



Běžná teplota



Snížená teplota



Nesušit v sušičce

TIPY NA ÚSPORU

Sušte vždy plnou sušičku; dosáhnete tak optimální spotřeby energie. Maximální náplň pro jednotlivé programy naleznete v tabulce programů.

Chcete-li zkrátit dobu nutnou k čas sušení, ověřte, že je prádlo v pračce odstředováno na maximální rychlost. Tím se sníží obsah vlhkosti v prádle.

ÚDAJE O SPOTŘEBĚ

Údaje se mohou u vás doma lišit, závisí přitom především na obsahu vlhkosti a velikosti náplně.

Program	Hmotnost náplně (kg)	Rychlost odstředování (ot/min)	Vlhkost (%)	Spotřeba energie (kWh)	Čas sušení (min)
ECO BAVLNA	8	1 000	60	1,99	176
	4	1 000	60	1,07	103
ECO BAVLNA	8	800	70	2,24	181
	8	1 400	50	1,70	134
SUŠENÍ BAVLNY K ŽEHLENÍ	8	800	70	1,97	157
	8	1 000	60	1,76	133
	8	1 400	50	1,55	124
SYNTETIKA K ULOŽENÍ	3,5	1 000	40	0,94	71

* Referenční programy pro energetický štítek / směrnice 392/2012/EU

Hodnoty jsou založeny na výchozích nastaveních programu při čistém dveřním a spodním filtru. U spotřebitelských testů je třeba dveřní a spodní filtr čistit po každém cyklu.

Spotřeba energie a čas sušení se mohou od výše uvedených hodnot lišit. Jejich hodnoty závisí na provozních podmínkách ve vaší domácnosti (jako např. kolísání síťového napětí, směs textilních materiálů, vlhkost textilií po odstředění a objem náplně).

























































Hodnoty jsou stanoveny podle EN 61121 a vztahují se k výchozímu programu; změna nastavení má dopad na údaje o spotřebě.

KONDENZAČNÍ SYSTÉM

Tato sušička je vybavena Kondenzačním systémem pro sušení vašeho prádla. Čerpadlo k provozu používá plyny způsobující skleníkový efekt (fluorované plyny), které jsou předmětem Kjótského protokolu. Plyny F se nacházejí v hermeticky utěsněné jednotce. Tato utěsněná jednotka obsahuje 0,37 kg F-plynu R134a, který působí jako chladivo. GWP = 1 430 (1 t CO₂).

Spotřeba energie – watt	
V provozu	0,81
Vypnutý	0,11

TABULKA PROGRAMŮ

Program		Pokyny k praní	Max. náplň	Možnosti				
				Rychlé praní	Jemné sušení	Zpětný chod bubnu	Nemačková úprava	Suchá úprava
 Bavlna	Extra sušení 		max					
	Sušení k uložení 							
	Sušení k žehlení 							
 eBavlna			max			—		
 Syntetika	Extra sušení 		3,5	—				
	Sušení k uložení 			—				
	Sušení k žehlení 			—				
 Mix			3,0	—				
 Wool finish			1,0	—	—	—	—	—
XXL Velké kusy			3,0	—	—			—
 Čas sušení			max	—	—	—		—

✓ Možnost výběru / Volitelné — Nelze vybrat / Nelze použít

Maximální plnění: 8 kg

PROGRAMY

Ověřte, zda lze vaše prádlo sušit v sušičce. Viz část **RADY A TIPY** / Informační štítky oděvů.

ECO BAVLNA



Pro sušení vlhké bavlněné prádlo.

Standardní program na bavlnu vhodný k sušení normálně mokrého bavlněného prádla. Z hlediska spotřeby energie nejefektivnější program k sušení normálně mokrého bavlněného prádla. Hodnoty na energetickém štítku vycházejí z tohoto programu.



BAVLNA

Pro sušení bavlněného prádla.



SYNTETIKA

Pro sušení syntetických tkanin.



MIX

Pro sušení různého druhu prádla z bavlny, lnu, syntetických vláken a jejich směsí současně.



WOOL FINISH

Pro dokončení vysoušecího procesu vlněných textilií. Vlněné tkaniny se načechrají a jejich povrch vyhladí.



VELKÉ KUSY

Pro sušení velkých kusů, jako např. spacích pytlů, dek.



ČAS SUŠENÍ

Časově omezený program sušení. Zvolte délku trvání programu 15, 30, 60 nebo 90 minut.



Pro všechny tkaniny vhodné k sušení v sušičce. Vhodné i pro přidání dodatečné krátké 15 minutové fáze sušení po skončení programu.

MOŽNOSTI, FUNKCE A UKAZATELE

Chcete-li zjistit, jaké možnosti jsou k dispozici pro zvolený program, podívejte se do tabulky programů.

MOŽNOSTI



Rychlé praní

Umožňuje rychlejší sušení.



Jemné sušení

Umožňuje jemnější zacházení s prádlem pomocí snížení teploty sušení.



Zpětný chod bubny

Snižuje míru pomačkání prádla díky častému protáčení bubny v rámci jeho zpětného chodu po dokončení programu.



Nemačková úprava

Pomáhá předcházet zmačkání v situaci, kdy po skončení programu nemůžete prádlo ihned vyjmout. Sušička začne několik minut po skončení programu prádlem periodicky otáčet. Tento režim potrvá přibližně 12 hodin po skončení programu. Můžete jej kdykoli zastavit vypnutím sušičky – otočením voliče programů do polohy vypnuto (Vypnuto/O).



Suchá úprava

Umožňuje do určité míry nastavit úroveň usušení po skončení programu, a to prodloužením či zkrácením doby jeho trvání.



lehké proschnutí



standardní sušení



o něco vlhčí prádlo

VOLBY „RYCHLÉ PRANÍ“ A „JEMNÉ SUŠENÍ“ NELZE POUŽÍT SOUČASNĚ

FUNKCE



Odložený start

Posune začátek programu na pozdější dobu. Vyberte odložený start až o 12 hodin.

- Zvolte program a možnosti.
- Opakovaně stiskněte tlačítko pro odložený start dokud se na displeji neobjeví požadovaná doba odložení.
- Po stisknutí tlačítka *Spustit/Pauza* se na displeji zobrazí doba do spuštění programu. Na displeji blikají symboly pro odložený start a tlačítko *Spustit/Pauza* se rozsvítí. Může se ozvat zvuk aktivace čerpadla.
- Po vypršení časového limitu se sušička automaticky zapne. Po spuštění programu bude na displeji zobrazen zbývající čas trvání programu.

Zrušení funkce *odložený start*

- Otočte voličem programů do polohy vypnuto (Vypnuto/O) nebo do polohy pro další program.



Zámek tlačítek

Pro zablokování tlačítek a ovladače ovládacího panelu proti nežádoucí manipulaci.

Pro uzamknutí tlačítek a ovladače:

- Je třeba zvolit program.
- Podržte stisknuté tlačítko pro *uzamykání tlačítek*, dokud se na displeji neobjeví symbol klíče. Ovladač a tlačítka jsou nyní zablokovány.

Je-li uzamknutí tlačítek aktivováno, jedinou funkcí, kterou lze použít, je vypnutí sušičky – otočením voliče programů do polohy vypnuto (Vypnuto/O).

Pokud sušičku opětovně zapnete tak, že vyberete program, blokování tlačítek zůstane aktivní, dokud je sami neodblokuje.

Pro odemknutí tlačítek a ovladače:

- Podržte stisknuté tlačítko pro *uzamykání tlačítek*, dokud symbol klíče na displeji nezhasne.

UKAZATELE

Ukazatelé závad:



Zásobník vody

(=> vyprázdněte zásobník vody)



Spodní filtr

(=> vyčistěte spodní filtr).



Dveřní filtr

(=> vyčis. dveřní filtr)

V případě výskytu jakýchkoli závad si prostudujte část **ŘEŠENÍ PROBLÉMŮ** v průvodci **POUŽITÍ A ÚDRŽBA**.

Ukazatel průběhu programu



Ukazuje aktuální fázi, ve které se program nachází (snímání / proces sušení / konec programu).



Nemačková úprava

Značí, že sušička je ve fázi, kdy po dokončení programu dochází k rotaci bubny za účelem zamezení pomačkání prádla (viz PŘÍRUČKA PRO KAŽDODENNÍ POUŽITÍ / 7. a MOŽNOSTI, FUNKCE A INDIKACE / Nemačková úprava).

ÚDRŽBA A ČIŠTĚNÍ

⚠ POZOR

Před prováděním jakéhokoli čištění a údržby sušičku vypněte a odpojte z elektrické

sítě. Pozor: Voda v zásobníku vody může být horká.

PO KAŽDÉM CYKLU SUŠENÍ VYPŘÁZDNĚTE ZÁSOBNÍK VODY

Tahem za držadlo zásobník opatrně vytáhněte. Plný zásobník držte oběma rukama.

Zásobník vyprázdněte a zasuňte jej zpět na místo. Přesvědčte se, že je správně zasunutý.

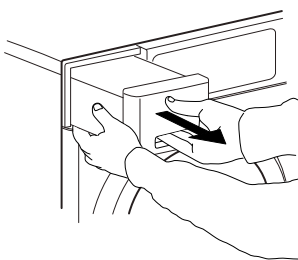

PO KAŽDÉM CYKLU SUŠENÍ VYČISTĚTE DVEŘNÍ FILTR

Otevřete dvířka a tahem vzhůru filtr vyjměte.

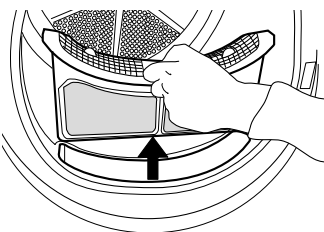

Stisknutím tlačítka dveřní filtr otevřete. Vyjměte uvnitř nahromaděné nečistoty. Filtr zavřete a znovu jej vložte správným směrem, aby zcela zapadl do kapsy ve dveřích.

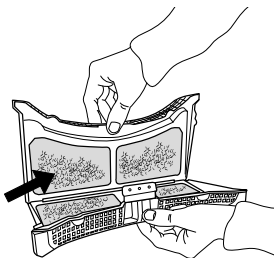

SPODNÍ FILTR VYČISTĚTE PŘIBLIŽNĚ PO KAŽDÉM PÁTÉM SUŠICÍM CYKLU

Buďte opatrní.

Některé modely jsou vybaveny jinými filtry, proto se některé níže uvedené popisy nemusí shodovat s filtrem, který je nainstalován v sušičce. Všechny součásti filtru musejí být vyčištěny

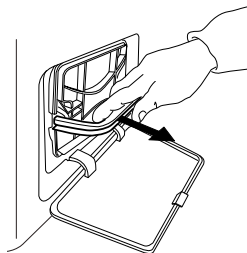

Otevřete spodní dvířka. Tahem za držadlo filtr opatrně vytáhněte.

Před čištěním ze spodního filtru odstraňte pěnovou filtrační vložku. Vyčistěte filtrační vložku, a to buď ručně, nebo pod proudem tekoucí vody. Neperte ji v pračce. Filtrační vložku vyždímejte. Do spodního filtru ji nevracejte, pokud z ní odkapává voda.

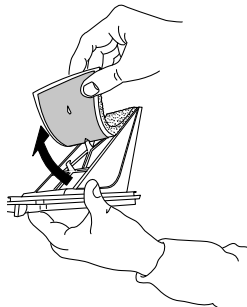

Filtrační vložku umístěte do spodního filtru. Vyčistěte komoru spodního filtru vlhkým hadrem nebo pečlivě pomocí vysavače. Vložte spodní filtr na své místo. Sklopte držadlo filtru a zavřete spodní dvířka.

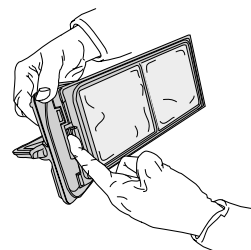
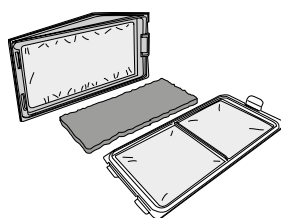

PRODUKTOVÝ LIST

 [www](http://www.docs.whirlpool.eu) Produktový list s energetickými údaji tohoto zařízení lze stáhnout z webových stránek společnosti Whirlpool docs.whirlpool.eu

JAK ZÍSKAT NÁVOD K POUŽITÍ A ÚDRŽBĚ

>  [www](http://www.docs.whirlpool.eu) Stáhněte si Návod k použití a údržbě z našich webových stránek docs.whirlpool.eu (můžete použít tento QR kód) a zadejte kód výrobku.

> Případně se obraťte na naše servisní středisko poprodejních služeb



KONTAKTOVÁNÍ SERVISNÍHO STŘEDISKA POPRODEJNÍCH SLUŽEB

Kontaktní údaje naší společnosti naleznete v záruční knížce. Pokud se obrátíte na servisní středisko poprodejních služeb, budete potřebovat kódy uvedené na výrobním štítku.

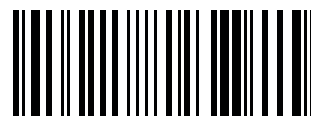
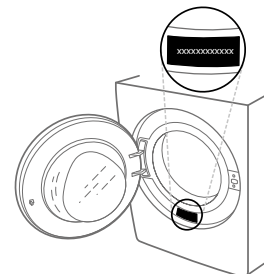

400011046953

Vytisknuto v Itálii