

Ariete

CE

EAC



Kávovar

Kávovar

MODEL: 1301

Návod na obsluhu
Návod k obsluze

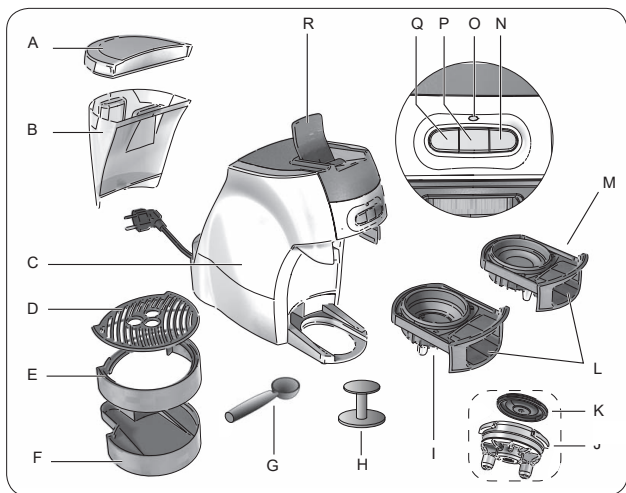

obr. 1

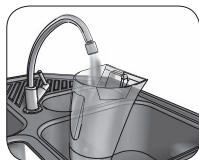

obr. 2

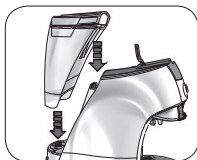

obr. 3



obr. 4

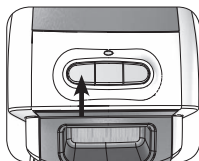

obr. 5

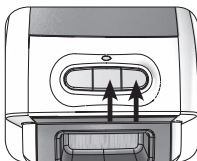

obr. 6

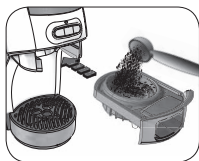

obr. 7

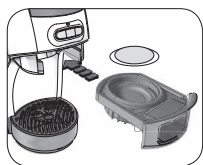

obr. 8



obr. 9

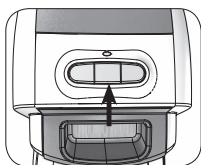

obr. 10

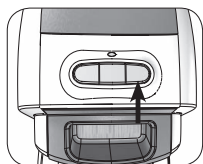

obr. 11

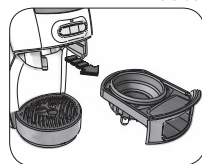

obr. 12

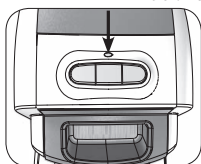

obr. 13

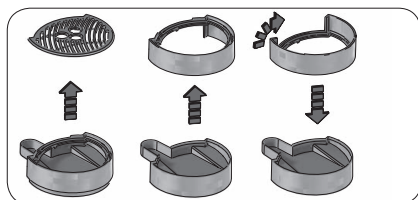

obr. 14



obr. 15

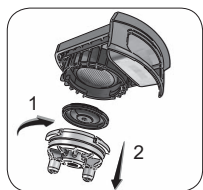

obr. 16

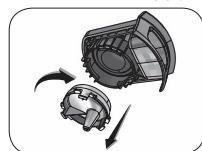

obr. 16A



obr. 17

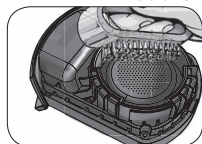

obr. 18

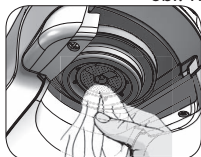

obr. 19

OHĽADOM TOHTO NÁVODU

Tento spotrebič je vyrobený v súlade s platnými Európskymi predpismi a preto sú všetky diely chránené. Pozorne si prečítajte tieto pokyny a spotrebič používajte len na určený účel, aby sa zabránilo zraneniu a poškodeniu. Uschovajte tento návod pre prípadné použitie v budúcnosti. Ak budete odovzdávať tento spotrebič ďalšej osobe, nezabudnite priložiť taktiež tento návod.

Informácie v tomto návode sú označené nasledujúcimi symbolmi:



Nebezpečenstvo pre deti.



Nebezpečenstvo z elektrickej energie.



Nebezpečenstvo vyplývajúce z iných príčin.



Riziko popálenia.



Varovanie - poškodenie materiálu.

ÚČEL POUŽITIA

Tento spotrebič je navrhnutý výhradne pre použitie v domácnosti a teda nie je vhodný pre priemyselné alebo profesionálne účely. Spotrebič môžete použiť pre prípravu kávy z prášku alebo kapslí. Používajte len kapsle s označením štandardu E.S.E. Výrobca nenesie zodpovednosť za akékoľvek nesprávne použitie spotrebiča. Nesprávne použitie môže mať za následok taktiež stratu záruky.

INÉ RIZIKÁ

Konštrukčné vlastnosti spotrebiča uvedené v tomto návode neumožňujú chrániť používateľa pred prípadným kontaktom s horúcimi dielmi spotrebiča.



Varovanie!

Nebezpečenstvo popálenia. Spotrebiče a šuplíkov na kávu sa nedotýkajte počas prevádzky spotrebiča, pretože môže dôjsť k popáleniu.



Používajte len nádoby z materiálov určených „pre potraviny“.

DÔLEŽITÉ BEZPEČNOSTNÉ POKYNY

DÔKLADNE SI PREČÍTAJTE TENTO NÁVOD.

- Tento spotrebič je navrhnutý výlučne pre použitie v domácnosti a podobné využitie ako sú:
 - v zamestnaneckých kuchynkách v predajniach, kanceláriách a ďalšom pracovnom prostredí;
 - na farmách;
 - klientmi hotelov, motelov a ďalších typov ubytovacieho zariadenia;
 - v mieste pre výdaj raňajok.
- Nenesieme žiadnu zodpovednosť za nesprávne použitie, ktoré sa odlišuje od popisu v návode.
- Odporúčame uschovať originálne balenie, pretože bezplatná záruka sa nevzťahuje na poškodenia vyplývajúce z nedostatočného zabalenia pri odoslaní na opravu do autorizovaného servisného strediska.
- Spotrebič vyhovuje predpisom Nariadenia (EK) č. 1935/2004 z 27/10/2004 o materiáloch prichádzajúcich do kontaktu s potravinami.



Nebezpečenstvo pre deti

- Spotrebič môžu používať deti od 8 rokov a len ak sú pod dozorom osoby zodpovednej za ich bezpečnosť, alebo ak boli poučené o správnom a bezpečnom použití a porozumeli možným rizikám.
- Čistenie a údržbu spotrebiča nesmú vykonávať deti, ak nie sú staršie ako 8 rokov a pod neustálym dozorom zodpovednej osoby.
- Deti sa nesmú hrať so spotrebičom.
- Obalové materiály nenechávajúte v dosahu detí, predstavujú pre ne potencionálne riziko.
- V prípade likvidácie starého spotrebiča ho znefunkčnite odrezaním napájacieho kábla. Taktiež odporúčame znefunkčniť všetky diely, ktoré môžu byť nebezpečné hlavne pre deti, ktoré by sa mohli hrať so spotrebičom.



Nebezpečenstvo z elektrickej energie

- Spotrebič a napájací kábel držte mimo dosah detí do 8 rokov.
- Nevedzte napájací kábel na miestach, kde naň dosiahnu deti.
- Použitie výrobcom neschválených predlžovacích káblov môže viesť k zraneniu a poškodeniu majetku.

- Pred plnením zásobníka vody odpojte spotrebič od elektrickej siete.
- Ak je poškodený napájací kábel, musí ho vymeniť len výrobca alebo autorizované servisné stredisko alebo podobne kvalifikovaná osoba, aby sa zabránilo nebezpečenstvu.
- Zabráňte kontaktu častí pod prúdom s vodou: môže to spôsobiť skrat!
- Zabráňte kontaktu dielov pod prúdom s vodou: môže dôjsť k skratu!
- Spotrebič nenapájajte prostredníctvom externých časovačov alebo samostatných systémov diaľkového ovládania.
- Pred čistením a údržbou odpojte zástrčku od elektrickej siete.
- Spotrebič &neponárajte do vody ani iných tekutín.



Nebezpečenstvo poškodenia vyplývajúce z iných príčin

- Zvoľte dostatočne osvetlenú a čistú miestnosť s ľahko prístupnou sieťovou zástrčkou.
- Nikdy neplňte nad značku MAX.
- Spotrebič nikdy nenechávajte bez dozoru, kým je pripojený k elektrickej sieti.
- Spotrebič nepoužívajte po páde, ak má viditeľné známky poškodenia alebo z neho vyteká voda. Spotrebič nepoužívajte, ak má poškodený napájací kábel alebo zástrčku, alebo je poškodený samotný spotrebič. Aby ste zabránili nehodám, všetky opravy, vrátane výmeny napájacieho kábla, musí vykonávať autorizované servisné stredisko alebo kvalifikovaná osoba.



Varovanie pred popálením

- Spotrebiče a externých kovových dielov šuplíka sa nedotýkajte počas prevádzky spotrebiča, pretože môže dôjsť k popáleniu. Šuplíky uchopte len za rukoväť.
- Ak voda nevyteká z vypúšťacieho otvoru, môže byť upchatý filter. V takom prípade pomaly vyberte šuplík, pretože zvyškový tlak môže spôsobiť vystreknutie. Potom ho vyčistite podľa príslušnej kapitoly.
- Nikdy nevyberajte zásobník vody alebo šuplíky počas prevádzky spotrebiča.



Varovanie - poškodenie materiálu

- Postavte spotrebič na stabilný povrch, kde sa neprevráti.
- Spotrebič nepoužívajte bez vody, môže dôjsť k spáleniu čerpadla.
- Zásobník neplňte nikdy orúcou alebo vriacou vodou.
- Spotrebič nedávajte na horúce plochy ani do blízkosti otvoreného ohňa, aby ste zabránili poškodeniu.
- Kábel nesmie prísť do kontaktu s horúcimi časťami spotrebiča.
- Nepoužívajte sýtenú vodu.
- Do filtra nikdy nedávajte nič iné okrem mletej kávy. V opačnom prípade to môže viesť k vážnemu poškodeniu.
- Spotrebič nevystavujte okolitým teplotám pod 0 °C, zostatková voda v bojleri môže zmrznúť a spôsobiť poškodenie.
- Spotrebič nepoužívajte vonku.
- Nevyberajte zásobník vody, kým je spotrebič zapnutý. Stlačením tlačidla ON/OFF ho vypnete.
- Spotrebič nedávajte do blízkosti ani na elektrické alebo plynové sporáky, ani do blízkosti mikrovlnnej rúry.
- Spotrebič nikdy nevystavujte poveternostným vplyvom (dážď, slnko, atď.).



Pre správnu likvidáciu spotrebiča v súlade s Európskou smernicou 2012/19/EC si prečítajte priložené informácie.

• USCHOVAJTE TIETO POKYNY PRE POUŽITIE V BUDÚCNPSTI.

POPIS SPOTREBIČA

- A - Veko zásobníka vody
- B- Zásobník vody
- C - Telo spotrebiča
- D - Rošt pod šálku
- E - Podstavec pre šálku
- F - Odkvapkávací zásobník
- G - Odmerka
- H - Nástroj na tlačenie
- I - Šuplík pre kávu pre 1 alebo 2 šálky
- J - Dávkovacie výpuste
- K - Perforovaný silikónový disk (Thermocream[®])
- L - Rukoväť
- M - Šuplík pre ESE kapsulu
- N - Tlačidlo malej kávy
- O - Kontrolka odvápnovania
bliká: potrebné odvápnenie
svieti: nutné odvápnenie
- P - Tlačidlo veľkej kávy
- Q - Tlačidlo zapnutia/vypnutia
- R - Páčka zaistenia/odistenia šuplíka

Identifikačné údaje

Na štítku pod základňou spotrebiča sú nasledujúce identifikačné dáta spotrebiče:

- výrobca a CE a označenie
- model (Mod.)
- sériové číslo (SN)
- napájacie napätie (V) a frekvencia (Hz)
- spotreba elektrickej energie (W)
- bezplatné asistenčné telefonické číslo

Pri kontakte autorizovaného servisného strediska uveďte model a sériové číslo.

POKYNY PRE POUŽITIE

Pred použitím

Skontrolujte, či napätie v domácej elektrickej sieti zodpovedá parametrom uvedeným na výrobnom štítku.

Spotrebič postavte na rovný povrch. Odstráňte obalové materiály z vonkajšieho a vnútorného povrchu spotrebiča. Odstráňte všetky nálepky. Umyte šuplík pre mletú kávu (I), šuplík pre kapsule (M), zásobník vody (B) a veko zásobníka vody (A) podľa popisu v odseku „Čistenie spotrebiča“.

Do zásobníka nalejte čistú studenú vodu (obr. 2). Inštalujte zásobník na miesto (obr. 3). NIKDY neplňte zásobník nad úroveň MAX.

Zasuňte šuplík pre mletú kávu (I) na miesto.

Umiestnite vhodnú nádobu pod vypúšťací otvor (obr. 4). Stlačením tlačidla napájania (Q) zapnete spotrebič. Kontrolka tlačidla začne blikať. Keď kontrolka svieti, stlačte tlačidlo slabej (lungo) kávy (P). Spotrebič začne vypúšťať vodu. Vypúšťanie sa zastaví automaticky. Vyberte nádobu spod vypúšťacieho otvoru. Spotrebič je pripravený pre použitie.

Spotrebič je vybavený funkciou automatického vypnutia. Po približne 25 minútach nečinnosti spotrebiča sa automaticky vypne.

PRÍPRAVA KÁVY ESPRESSO

Vyberte šuplík pre mletú kávu (I). Nasypťte kávu do filtra: 1 odmerka pre jednu šálku, 2 odmerky pre dve šálky. Dobré utlačte nástrojom na tlačenie (H).

Zasuňte šuplík na miesto (obr. 7). Sklopte zaistovacia/odistovacia páku (R).

Postavte šálku na rošt pre šálky (D). Ak je to nutné, spotrebič je vybavený podnosom pre šálky (E), ktorý sa nachádza v odkvapkávacom zásobníku (F).

Vyberte rošt pre šálku (D). Vyberte podnos pre šálku. otočte podnos pre šálku o 180 stupňov a umiestnite na odkvapkávací zásobník (obr. 14). Položte rošt na podnos pre šálku. Uistite sa, že je šálka pod vypúšťacím otvorom (obr. 15).

Stlačte tlačidlo zapnutia/vypnutia (Q). Kontrolka tlačidla zapnutia/vypnutia začne blikať. Keď kontrolka tlačidla zapnutia/vypnutia zostane svietiť, spotrebič je pripravený pre vypúšťanie kávy.

Stlačte tlačidlo malej kávy (N), pre malú dávku kávy (obr. 11.) Stlačte tlačidlo veľkej kávy (P), pre veľkú dávku kávy (obr. 10). Proces varenia kávy sa zastaví automaticky.

Pre varenie dvoch šálok kávy umiestnite dve šálky na rošt pre šálky a stlačte tlačidlo slabej (lungo) kávy.

Ak kontrolka zapnutia/vypnutia bliká, je možné vložiť šuplík pre kávu, zatlačiť páku zaistenia/odistenia a stlačiť tlačidlo silnej (corto) alebo slabej (lungo) kávy. Kontrolky tlačidiel blikajú. Vypúšťanie kávy sa spustí, keď spotrebič dosiahne správnu teplotu na prípravu kávy.

Pre vybratie kávových zvyškov z filtra zdvihnite zaistovaciu/odistovaciu páku (R) a vytiahnite šuplík (obr. 12). Obráťte šuplík a opakovane ním poklepte pre vyspanie kávovej usadeniny.



Varovanie!

Ako pri profesionálnych kávovaroch, nevyberajte kávu v priebehu vypúšťania. Riziko popálenia vystreknutím horúcej vody alebo kávy. Ak ste do filtra nasypali veľmi veľké množstvo kávy, zasunutie šuplíka na miesto môže byť ťažké.

Ako zmeniť množstvo vypúšťanej kávy

Množstvo vypúšťanej kávy je približne 30 ml pre silnú (corto) kávu a približne 60 ml pre slabú (lungo) kávu. Pre zmenu množstva vypúšťanej kávy (silnej alebo slabej), stlačte a podržte tlačidlo slabej (corto) kávy. Spotrebič spustí vypúšťanie kávy. Po dosiahnutí požadovaného množstva tlačidlo uvoľnite. Spotrebič si zapamätá požadované množstvo.

PRÍPRAVA KÁVY S KÁVOVÝMI KAPSULAMI

Vezmite šuplík pre kávové kapsule (M). Vložte kapsulu do filtra. Zatlačte kapsulu na dno filtra prstami a uistite sa, že sa pásy papiera prilepili na vnútorný povrch filtra. Kapsula musí byť vycentrovaná a vložená vo filtri. Zasuňte šuplík na miesto (obr. 8). Sklopte zaistovaciu/odistovaciu páku (R).

Používajte len kapsule s označením E.S.E. štandardu.

Postavte šálku na rošt. Uistite sa, že je šálka pod vypúšťacím otvorom.

Stlačením tlačidla zapnutia/vypnutia zapnete spotrebič.

Stlačte tlačidlo malej kávy (N), pre malú kávu (obr. 11).

Stlačte tlačidlo veľkej kávy (P), pre veľkú kávu (obr. 10). Proces vypúšťania kávy sa zastaví automaticky.



Varovanie!

Ako pri profesionálnych kávovaroch, nevyberajte kávu v priebehu vypúšťania. Riziko popálenia vystreknutím horúcej vody alebo kávy.

Wybratie kapsule

Pre vybratie použitej kapsule zdvihnite zaistovaciú/odistovaciú páku (R) a vytiahnite šuplík. Otočením šuplíka vyklópte kapsulu.

UŽITOČNÉ TIPY PRE PRÍPRAVU DOBREJ KÁVY

Mletú kávu musíte vo filtri dobre utlačiť. Silnejšia alebo slabšia závisí od stupňa mletia, na množstve vo filtri a utlačení. Vypúšťanie kávy do šálok trvá niekoľko sekúnd. Ak nie je čas vypúšťania postačujúci, znamená to, že káva je veľmi jemná alebo ste kávu veľmi utlačili vo filtri.



Varovanie!

Ak je Thermocream silikónový disk (K) upchatý, spotrebič nebude vypúšťať kávu. V takom prípade stlačte tlačidlo zapnutia/vypnutia (Q) pre vypnutie spotrebiča. Počkajte približne 30 minút pre vychladenie spotrebiča a tlaku na zaistovaciú/odistovaciú páku (R). Zdvihnite zaistovaciú/odistovaciú páku (R) silným tlakom zdola. Vytiahnite šuplík (I). Otočte šuplík pre vybratie silikónového disku (K). Otočte vypúšťací otvor a vytiahnite ho zo šuplíka (obr. 16). Vyberte silikónový disk. Silikónový disk umyte pod tečúcou vodou, mierne ho prehnite po bokoch pre uvoľnenie prostredného otvoru od zvyškov káv, ktoré ho mohli upchať (obr. 17).

ČISTENIE SPOTREBIČA



Varovanie!

Všetky nižšie popísané operácie musíte vykonávať pri vypnutom spotrebiči a odpojenej zástrčke.



Varovanie!

Pravidelná údržba a čistenie predĺži životnosť spotrebiča a zníži tvorbu vodného kameňa v spotrebiči.



Varovanie!

Všetky zásahy musíte vykonávať po vychladnutí spotrebiča.

Čistenie komponentov

Vyberte a umyte zásobník vody, veko zásobníka, dva šuplíky a odmerku vo vode so saponátom. opláchnite a dôkladne vysušte.

Čistenie silikónového disku

Pre vybratie silikónového disku (K) obráťte požadovaný šuplík. Otočte vypúšťací otvor a vyberte ho zo šuplíka. Vyberte silikónový disk. Silikónový disk umyte pod tečúcou vodou, jemne ho ohnite po bokoch pre uvoľnenie stredového otvoru od zvyškov kávy, ktoré ho mohli upchať (obr. 17).

Čistenie filtra šuplíkov

Po demontáži vypúšťacieho otvoru uvidíte filter. Skontrolujte, či nie sú otvory upchaté a ak áno, vyčistite ich malou kefkou (obr. 18). Zložte silikónový disk a vypúšťací otvor na šuplíku. Vložte šuplík pre mletú kávu na miesto. Nechajte pretiecť vriacu vodu cez zasunutý šuplík bez kávy pre rozpustenie alebo odstránenie zvyškov kávy a nečistôt.



Varovanie!

Šuplík vyťahujte pomaly, pretože zvyškový tlak môže spôsobiť vystreknutie.

Čistenie roštu a odkvapkávacieho zásobníka

Z času na čas nezabudnite vyčistiť rošt a odkvapkávací zásobník špongiou. Vyberte rošt a umyte ho pod tečúcou vodou.

Čistenie tela spotrebiča



Varovanie!

Pevné diely spotrebiča vyčistite pomocou jemnej vlhkej utierky, aby nedošlo k poškodeniu tela spotrebiča.

ODVÁPŇENIE

Kvalitná údržba a pravidelné čistenie predĺži životnosť spotrebiča, značne zníži riziko tvorby vodného kameňa. Spotrebič je vybavený kontrolkou odvápnenia (O) (obr. 13), ktorá indikuje, či je nutné odvápnenie. Ak začne kontrolka odvápnenia blikať, je nutné spotrebič vyčistiť. Ak kontrolka odvápnenia bliká, je možné ešte uvariť ďalšie kávy.

Počkajte, kým spotrebič dosiahne správnu teplotu pre varenie kávy: kontrolka (Q) svieti. Nalejte do zásobníka studenú vodu z vodovodu a odvápnovací prostriedok pre kávovary po úroveň MAX. Umiestnite nádobu s objemom minimálne 3 dl pod vypúšťací otvor pre kávu.

Stlačte a podržte súčasne tlačidlá malej kávy (N) a dvojitej kávy (P) na viac ako 4 sekundy. Spotrebič sa prepne do režimu „odvápnovania“. Kontrolka (O) začne blikať.

Stlačte jedno z dvoch tlačidiel kávy (N) alebo (P). Spotrebič bude automaticky vypúšťať vodu približne 30 sekúnd. Nádobu vylejte. Opakujte operáciu, kým nie je zásobník úplne prázdny.

Do zásobníka nalejte čistú vodu z vodovodu. Stlačte jedno z tlačidiel kávy (N) alebo (P). Spotrebič bude automaticky vypúšťať prevarenú vodu približne 30 sekúnd.

Stlačte a podržte súčasne tlačidlá malej kávy (N) a dvojitej kávy (P) na približne 4 sekundy. Spotrebič ukončí „odvápnovací“ režim. Kontrolka (O) zhasne. Spotrebič sa vráti do štandardnej prevádzky.

Len po správnom uskutočnení vyššie uvedenej činnosti (vyprázdnením dvoch zásobníkov) sa odvápnovanie resetuje.

Počas funkcie „odvápnovania“ je tlačidlo zapnutia/vypnutia neaktívne.

Pre túto činnosť používajte len odvápnovacie prostriedky pre kávovary.

Ariete nenesie žiadnu zodpovednosť za poškodenia komponentov spotrebiča spôsobené použitím nevhodných prostriedkov obsahujúcich chemické aditíva. Ak je nutné odvápnenie, dodržiavajte pokyny na obale odvápnovacieho prostriedku.

ODSTAVENIE SPOTREBIČA

V prípade likvidácie spotrebiča ho musíte odpojiť od elektrickej zásuvky.

Vyprázdnite odkvapkávací zásobník a vyčistite ho (viď odsek „Čistenie spotrebiča“). V prípade likvidácie je nutné ho rozdeliť na rôzne materiály a zlikvidovať ho v súlade s ich zložením a platnými zákonmi v krajine použitia.

ODSTRÁNENIE MOŽNÝCH PROBLÉMOV



Varovanie!

Ak dôjde k problémom s prevádzkou, spotrebič ihneď vypnite a odpojte od elektrickej siete.

Problémy	Príčiny	Riešenie
Káva preteká z okrajov šuplíka.	Pravdepodobne ste do filtra nasypali veľmi veľa kávy, ktorá bráni úplnému zasunutiu šuplíka.	Šuplík pomaly vyberte, pretože zostatkový tlak môže spôsobiť vystreknutie. Vyčistite miesto pre šuplík špongiou (obr. 19). Opakujte proces vloženia so správnym množstvom kávy vo filtri.
	Zvyšky mletej kávy sú na tesnení šuplíka.	Vyčistite tesnenie špáradlom alebo špongiou (obr. 19).
	Výstupné otvory filtra obsahujú kávové zrná.	Pomaly vytiahnite šuplík pre mletú kávu, pretože zostatkový tlak môže spôsobiť vystreknutie. Vyčistite otvory filtra kefkou alebo špáradlom. Filter vyčistite pomocou tabliet podľa pokynov na obale.
	Chybná kapsula.	Vymeňte kapsulu.
Káva sa nevypúšťa alebo veľmi pomaly.	Perforovaný disk na šuplíku je upchatý.	Zapnite spotrebič bez šuplíka pre mletú kávu pre kontrolu vypúšťania vody. Ak voda stále nevyteká zo všetkých otvorov rovnomerne, vykonajte odvápnenie.
	Silikónový disk (K) má upchaté otvory.	Vyberte silikónový disk (K) (obr. 16). Disk umyte pod tečúcou vodou. Ohnite disk po bokoch pre uvoľnenie zvyškov kávy (obr. 17).

Problémy	Príčiny	Riešenie
	Výstupné otvory filtra obsahujú kávu, ktorá ich upchala.	Pomaly vyberte šuplík pre mletú kávu, pretože zostatkový tlak môže spôsobiť vystreknutie. Otvory filtra vyčistite malou kefkou alebo špáradlom. Filter vyčistite pomocou tabliet podľa pokynov na obale.
	Veľmi jemne zomletá káva.	Skúste hrubšie mletú kávu.
	Nadmerne utlačená káva.	Utlačte kávu vo filtri menším tlakom.
	Zásobník nie je úplne zasunutý.	Vložte zásobník správne.
	Málo vody a čerpadlo ju nenasaje.	Skontrolujte hladinu vody v zásobníku. V prípade potreby doplňte studenou vodou z vodovodu.
	Chybná kapsula.	Vymeňte kapsulu.
	Prasknutá kapsula.	Vyberte šuplík pre kapsulu, vyčistite miesto vloženia špongiou a vložte novú kapsulu.
Káva je veľmi vodová a studená.	Veľmi nahrubo mletá káva.	Pre dosiahnutie koncentrovanejšej a teplejšej kávy používajte jemnejšie mletú kávu.

Informácie o likvidácii opotrebovaného elektrického zariadenia (súkromné domácnosti)



Tento symbol na produktoch a/alebo na priložených dokumentoch znamená, že sa pri likvidácii nesmú elektrické a elektronické zariadenia miešať so všeobecným domácim odpadom. V záujme správneho obhospodarovania, obnovy a recyklácie odveďte, prosím, tieto produkty na určené zberné miesta, kde budú prijaté bez poplatku. V niektorých krajinách je možné tieto produkty vrátiť priamo miestnemu maloobchodu v prípade, ak si objednáte podobný nový výrobok. Správna likvidácia týchto produktov pomôže ušetriť hodnotné zdroje a zabrániť možným negatívnym vplyvom na ľudské zdravie a prostredie, ktoré môžu inak vzniknúť v dôsledku nesprávneho zaobchádzania s odpadom. Bližšie informácie o najbližšom zbernom mieste získate na miestnom úrade. V prípade nesprávnej likvidácie odpadu môžu byť uplatnené pokuty v súlade s platnou legislatívou.

Pre právnické osoby v Európskej únii

Ak potrebujete zlikvidovať opotrebované elektrické a elektronické zariadenia, bližšie informácie získate od svojho miestneho predajcu alebo dodávateľa.

Informácie o likvidácii v krajinách mimo Európskej únie

Tento symbol je platný len v Európskej únii. Ak si želáte zlikvidovať toto zariadenie, obráťte sa na miestny úrad alebo predajcu a poinformujte sa o správnom spôsobe likvidácie tohto typu odpadu.

Výhradný dovozca a distribútor pre Slovensko:

DSI Slovakia s.r.o.
Letná 42
040 01 Košice
Slovenská republika
Tel: +421 556 118 110

Ariete

CE

EAC



Kávovar

MODEL: 1301

Návod k obsluze

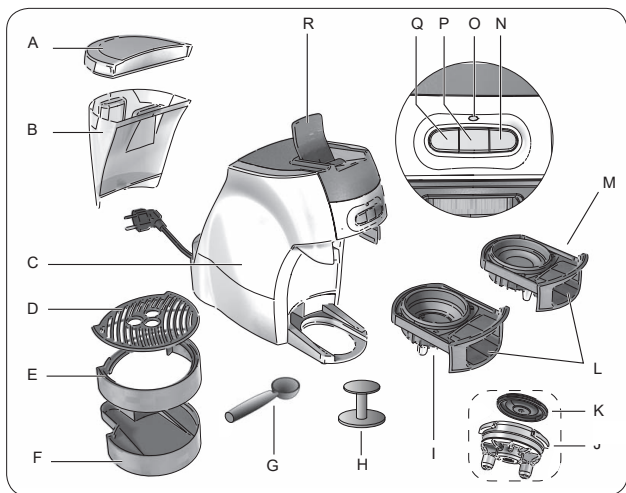

obr. 1

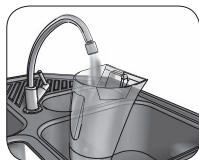

obr. 2

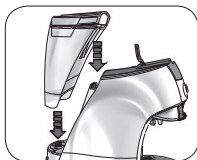

obr. 3

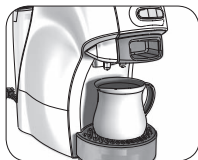

obr. 4

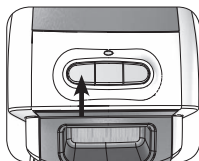

obr. 5

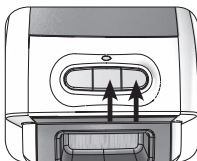

obr. 6



obr. 7

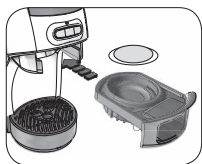

obr. 8



obr. 9

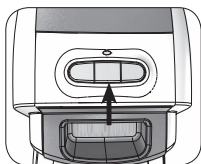

obr. 10

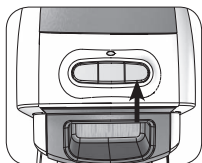

obr. 11

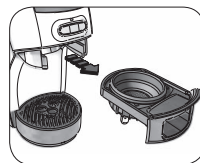

obr. 12

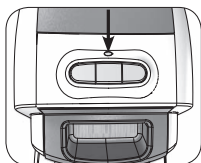

obr. 13

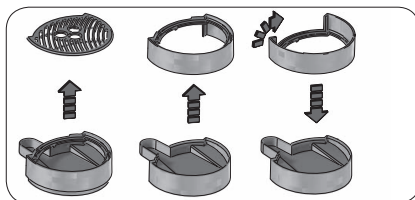

obr. 14



obr. 15

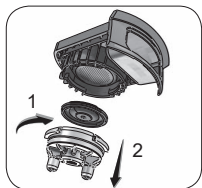

obr. 16

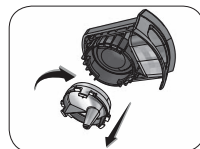

obr. 16A



obr. 17

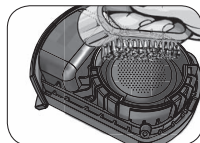

obr. 18

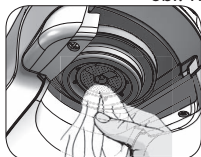

obr. 19

OHLEDNĚ TOHOTO NÁVODU

Tento spotřebič je vyrobený v souladu s platnými Evropskými předpisy a proto jsou všechny díly chráněné. Pozorně si přečtete tyto pokyny a spotřebič používejte pouze k určenému účelu, aby se zabránilo zranění a poškození. Ušchovejte tento návod pro případné použití v budoucnosti. Pokud budete předávat tento spotřebič další osobě, nezapomeňte přiložit také tento návod. Informace v tomto návodu jsou označené následujícími symboly:



Nebezpečí pro děti.



Nebezpečí z elektrické energie.



Nebezpečí vyplývající z jiných příčin.



Riziko popálení.



Varování - poškození materiálu.

ÚČEL POUŽITÍ

Tento spotřebič je navržen výhradně pro použití v domácnosti a tudíž není vhodný pro průmyslové nebo profesionální účely. Spotřebič můžete použít pro přípravu kávy z prášku nebo kapslí. Používejte pouze kapsle s označením standardu E.S.E. Výrobce nenese odpovědnost za jakékoliv nesprávné použití spotřebiče. Nesprávné použití může mít za následek také ztrátu záruky.

JINÁ RIZIKA

Konstrukční vlastnosti spotřebiče uvedené v tomto návodu neumožňují chránit uživatele před případným kontaktem s horkými díly spotřebiče.



Varování!

Nebezpečí popálení. Spotřebiče a šuplíků na kávu se nedotýkejte během provozu spotřebiče, protože může dojít k popálení.



Používejte pouze nádoby z materiálů určených „pro potraviny“.

DŮLEŽITÉ BEZPEČNOSTNÍ POKYNY

DŮKLADNĚ SI PŘEČTĚTE TENTO NÁVOD.

- Tento spotřebič je navržený výlučně pro použití v domácnosti a podobné využití jako jsou:
 - v zaměstnaneckých kuchyňkách v prodejnách, kancelářích a dalším pracovním prostředí;
 - na farmách;
 - klienty hotelů, motelů a dalších typů ubytovacího zařízení;
 - v místě pro výdej snídaně.
- Neneseme žádnou odpovědnost za nesprávné použití, které se odlišuje od popisu v návodu.
- Doporučujeme uschovat originální balení, jelikož bezplatná záruka se nevztahuje na poškození vyplývající z nedostatečného zabalení při odeslání na opravu do autorizovaného servisního střediska.
- Spotřebič vyhovuje předpisům Nařízení (EK) č. 1935/2004 z 27/10/2004 o materiálech přicházejících do kontaktu s potravinami.



Nebezpečí pro děti

- Spotřebič smí používat děti od 8 let a pouze pokud jsou pod dohledem osoby odpovědné za jejich bezpečnost, nebo pokud byly poučeny o správném a bezpečném použití a porozuměly možným rizikům.
- Čištění a údržbu spotřebiče nesmí provádět děti, pokud nejsou starší 8 let a pod neustálým dohledem odpovědné osoby.
- Děti si nesmí hrát se spotřebičem.
- Obalové materiály nenechávejte v dosahu dětí, představují pro ně potencionální riziko.
- V případě likvidace starého spotřebiče jej znefunkčňte odříznutím přívodního kabelu. Také doporučujeme znefunkčnit všechny díly, které mohou být nebezpečné zejména pro děti, které by si mohly hrát se spotřebičem.



Nebezpečí z elektrické energie

- Spotřebič a přívodní kabel držte mimo dosah dětí do 8 let.
- Nevedte přívodní kabel na místech, kde na něj dosáhnou děti.
- Použití výrobcem neschválených prodlužovacích kabelů může vést k zranění a poškození majetku.

- Před plněním zásobníku vody odpojte spotřebič od elektrické sítě.
- Pokud je poškozený přívodní kabel, musí jej vyměnit pouze výrobce nebo autorizované servisní středisko nebo podobně kvalifikovaná osoba, aby se zabránilo nebezpečí.
- Zabraňte kontaktu částí pod proudem s vodou: může to způsobit zkrat!
- Zabraňte kontaktu dílů pod proudem s vodou: může dojít ke zkratu!
- Spotřebič nenapájejte prostřednictvím externích časovačů nebo samostatných systémů dálkového ovládání.
- Před čištěním a údržbou odpojte zástrčku od elektrické sítě.
- Spotřebič neponořujte do vody ani jiných tekutin.



Nebezpečí poškození vyplývající z jiných příčin

- Zvolte dostatečně osvětlenou a čistou místnost se snadno přístupnou síťovou zástrčkou.
- Nikdy neplňte nad značku MAX.
- Spotřebič nikdy nenechávejte bez dohledu, dokud je připojený k elektrické síti.
- Spotřebič nepoužívejte po pádu, pokud má viditelné známky poškození nebo z něj vytéká voda. Spotřebič nepoužívejte, pokud má poškozený přívodní kabel nebo zástrčku, nebo je poškozený samotný spotřebič. Abyste zabránili nehodám, veškeré opravy, včetně výměny přívodního kabelu, musí provádět autorizované servisní středisko nebo kvalifikovaná osoba.



Varování před popálením

- Spotřebiče a externích kovových dílů šuplíku se nedotýkejte během provozu spotřebiče, protože může dojít k popálení. Šuplíky uchopte pouze za madlo.
- Pokud voda nevytéká z vypouštěcího otvoru, může být ucpaný filtr. V takovém případě pomalu vyndejte šuplík, protože zbývající tlak může způsobit vystříknutí. Pak jej vyčistěte dle příslušného odstavce.
- Nikdy nevyndávejte zásobník vody nebo šuplíky během provozu spotřebiče.



Varování - poškození materiálu

- Postavte spotřebič na stabilní povrch, kde se nepřevrátí.
- Spotřebič nepoužívejte bez vody, může dojít k spálení čerpadla.
- Zásobník neplňte nikdy horkou nebo vařící vodou.
- Spotřebič nestavte na horké plochy ani do blízkosti otevřeného ohně, abyste zabránili poškození.
- Kabel nesmí přijít do kontaktu s horkými částmi spotřebiče.
- Nepoužívejte syčenou vodu.
- Do filtru nikdy nedávejte nic jiného kromě mleté kávy. V opačném případě to může vést k vážnému poškození.
- Spotřebič nevystavujte okolním teplotám pod 0 °C, zbytková voda v bojleru může zmrznout a způsobit poškození.
- Spotřebič nepoužívejte venku.
- Nevynadávejte zásobník vody, dokud je spotřebič zapnutý. Stisknutím tlačítka ON/OFF jej vypněte.
- Spotřebič nestavte do blízkosti ani na elektrické nebo plynové sporáky, ani do blízkosti mikrovlnné trouby.
- Spotřebič nikdy nevystavujte povětrnostním vlivům (déšť, slunce, apod.).



Pro správnou likvidaci spotřebiče v souladu s Evropskou směrnicí 2012/19/EC si přečtěte přiložené informace.

• USCHOVEJTE TYTO POKYNY PRO POUŽITÍ V BUDOUCNOSTI

POPIS SPOTŘEBIČE

- A - Víčko zásobníku vody
- B- Zásobník vody
- C - Tělo spotřebiče
- D - Rošt pod šálek
- E - Podstavec pro šálek
- F - Odkapávací zásobník
- G - Odměrka
- H - Pěchovátko
- I - Šuplík pro kávu pro 1 nebo 2 šálky
- J - Dávkovací výpustě
- K - Perforovaný silikonový disk (Thermocream[®])
- L - Madlo
- M - Šuplík pro ESE kapsli
- N - Tlačítko malé kávy
- O - Kontrolka odvápnění
bliká: potřebné odvápnění
svítí: nutné odvápnění
- P - Tlačítko velké kávy
- Q - Tlačítko zapnutí/vypnutí
- R - Páčka zajištění/odjištění šuplíku

Identifikační údaje

Na štítku pod základnou spotřebiče jsou následující identifikační data spotřebiče:

- výrobce a CE označení
- model (Mod.)
- sériové číslo (SN)
- napájecí napětí (V) a frekvence (Hz)
- spotřeba elektrické energie (W)
- bezplatné asistenční telefonní číslo

Při kontaktu autorizovaného servisního střediska uveďte model a sériové číslo.

POKYNY PRO POUŽITÍ

Před použitím

Zkontrolujte, zda napětí v domácí elektrické síti odpovídá parametrům uvedeným na výrobním štítku.

Spotřebič postavte na rovný povrch. Odstraňte obalové materiály z vnějšího a vnitřního povrchu spotřebiče. Odstraňte veškeré nálepky. Umyjte šuplík pro mletou kávu (I), šuplík pro kapsle (M), zásobník vody (B) a víčko zásobníku vody (A) dle popisu v odstavci „Čištění spotřebiče“.

Do zásobníku nalijte čistou studenou vodu (obr. 2). Instalujte zásobník na místo (obr. 3). NIKDY neplňte zásobník nad úroveň MAX.

Zasuňte šuplík pro mletou kávu (I) na místo.

Umístěte vhodnou nádobu pod vypouštěcí otvor (obr. 4). Stisknutím tlačítka napájení (Q) zapnete spotřebič. Kontrolka tlačítka začne blikat. Když kontrolka svítí, stiskněte tlačítko slabé (lungo) kávy (P). Spotřebič začne vypouštět vodu. Vypouštění se zastaví automaticky. Vyndejte nádobu spod vypouštěcího otvoru. Spotřebič je připravený pro použití.

Spotřebič je vybavený funkcí automatického vypnutí. Po přibližně 25 minutách nečinnosti spotřebiče se automaticky vypne.

PŘÍPRAVA KÁVY ESPRESSO

Vyndejte šuplík pro mletou kávu (I). Nasypte kávu do filtru: 1 odměrka pro jeden šálek, 2 odměrky pro dvě šálky. Dobře utlačte pěchovátkem (H). Zasuňte šuplík na místo (obr. 7). Sklopte zajišťovací/odjišťovací páku (R). Postavte šálek na rošt pro šálky (D). Pokud je to nutné, spotřebič je vybaven podnosem pro šálky (E), který se nachází v odkapávacím zásobníku (F). Vyjměte rošt pro šálek (D). Vyndejte podnos pro šálek, otočte podnos pro šálek o 180 stupňů a umístěte na odkapávací zásobník (obr. 14). Položte rošt na podnos pro šálek. Ujistěte se, zda je šálek pod vypouštěcím otvorem (obr. 15).

Stiskněte tlačítko zapnutí/vypnutí (Q). Kontrolka tlačítka zapnutí/vypnutí začne blikat. Když kontrolka tlačítka zapnutí/vypnutí zůstane svítit, spotřebič je připravený pro vypouštění kávy.

Stiskněte tlačítko malé kávy (N), pro malou dávku kávy (obr. 11.) Stiskněte tlačítko velké kávy (P), pro velkou dávku kávy (obr. 10). Proces vaření kávy se zastaví automaticky.

Pro vaření dvou šálků kávy umístěte dvě šálky na rošt pro šálky a stiskněte tlačítko slabé (lungo) kávy.

Pokud kontrolka zapnutí/vypnutí bliká, je možné vložit šuplík pro kávu, zatlačit páku zajištění/odjištění a stisknout tlačítko silné (corto) nebo slabé (lungo) kávy. Kontrolky tlačítek blikají. Vypouštění kávy se zahájí, když spotřebič dosáhne správnou teplotu na přípravu kávy.

K vyjmutí kávových zbytků z filtru zvedněte zajišťovací/odjišťovací páku (R) a vytáhněte šuplík (obr. 12). Obráťte šuplík a opakovaně jim poklepejte pro vysypání kávové sedliny.



Varování!

Jako u profesionálních kávovarů, nevyndávejte kávu v průběhu vypouštění. Riziko popálení vystříknutím horké vody nebo kávy. Pokud jste do filtru nasypali příliš velké množství kávy, zasunutí šuplíku na místo může být obtížné.

Jak změnit množství vypouštěné kávy

Množství vypouštěné kávy je přibližně 30 ml pro silnou (corto) kávu a přibližně 60 ml pro slabou (lungo) kávu. Pro změnu množství vypouštěné kávy (silné nebo slabé), stiskněte a podržte tlačítko slabé (corto) kávy. Spotřebič zahájí vypouštění kávy. Po dosažení požadovaného množství tlačítko uvolněte. Spotřebič si zapamatuje požadované množství.

PŘÍPRAVA KÁVY S KÁVOVÝMI KAPSLEMI

Veźmĕte šuplík pro kávové kapsle (M). Vložte kapsli do filtru. Zatlačte kapsli na dno filtru prsty a ujistĕte se, zda se pásy papíru přilepily na vnitřní povrch filtru. Kapsle musí být vycentrovaná a vložená ve filtru. Zasuňte šuplík na místo (obr. 8). Sklopte zajišťovací/odjišťovací páku (R).

Používejte pouze kapsle s označením E.S.E. standardu.

Postavte šálek na rošt. Ujistĕte se, zda je šálek pod vypouštěcím otvorem.

Stisknutím tlačítka zapnutí/vypnutí zapnĕte spotřebič.

Stisknĕte tlačítko malé kávy (N), pro malou kávu (obr. 11).

Stisknĕte tlačítko velké kávy (P), pro velkou kávu (obr. 10). Proces vypouštění kávy se zastaví automaticky.



Varování!

Jako u profesionálních kávovarů, nevyndávejte kávu v průběhu vypouštění. Riziko popálení vystříknutím horké vody nebo kávy.

Vyjmutí kapsle

K vyjmutí použité kapsle zvedněte zajišťovací/odjišťovací páku (R) a vytáhněte šuplík. Otočením šuplíku vykloupe kapsli.

UŽITEČNÉ TIPY PRO PŘÍPRAVU DOBRÉ KÁVY

Mletou kávu musíte ve filtru dobře utlačit. Silnější nebo slabší závisí na stupni mletí, na množství ve filtru a upěchování. Vypuštění kávy do šálků trvá několik sekund. Pokud není doba vypouštění postačující, znamená to, že káva je příliš jemná nebo jste kávu příliš utlačili ve filtru.



Varování!

Pokud je Thermocream silikonový disk (K) ucpaný, spotřebič nebude vypouštět kávu. V takovém případě stiskněte tlačítko zapnutí/vypnutí (Q) pro vypnutí spotřebiče. Počkejte přibližně 30 minut k vychlazení spotřebiče a tlaku na zajišťovací/odjišťovací páku (R). Zvedněte zajišťovací/odjišťovací páku (R) silným tlakem zespodu. Vytáhněte šuplík (I). Obrátte šuplík pro vyjmutí silikonového disku (K). Otočte vypouštěcí otvor a vytáhněte jej ze šuplíku (obr. 16). Vyndejte silikonový disk. Silikonový disk umyjte pod tekoucí vodou, mírně jej prohněte po stranách pro uvolnění prostředního otvoru od zbytků káv, které jej mohly ucpat (obr. 17).

ČIŠTĚNÍ SPOTŘEBIČE



Varování!

Veškeré níže popsané operace musíte provádět při vypnutém spotřebiči a odpojené zástrčce.



Varování!

Pravidelná údržba a čištění prodlouží životnost spotřebiče a sníží tvorbu vodního kamene uvnitř spotřebiče.



Varování!

Veškeré zásahy musíte provádět po vychladnutí spotřebiče.

Čištění komponentů

Vyndejte a umyjte zásobník vody, víčko zásobníku, dva šuplíky a odměrku ve vodě se saponátem. Opláchněte a důkladně vysušte.

Čištění silikonového disku

Pro vyjmutí silikonového disku (K) obraťte požadovaný šuplík. Otočte vypouštěcí otvor a vyndejte jej ze šuplíku. Vyjměte silikonový disk. Silikonový disk umyjte pod tekoucí vodou, jemně jej ohněte po stranách pro uvolnění středového otvoru od zbytků kávy, které jej mohly ucpat (obr. 17).

Čištění filtru šuplíků

Po demontáži vypouštěcího otvoru uvidíte filtr. Zkontrolujte, zda nejsou otvory ucpané a pokud ano, vyčistěte je malým kartáčkem (obr. 18). Sestavte silikonový disk a vypouštěcí otvor na šuplíku. Vložte šuplík pro mletou kávu na místo. Nechte protéct vařící vodu přes zasunutý šuplík bez kávy k rozpuštění nebo odstranění zbytků kávy a nečistot.



Varování!

Šuplík vytahujte pomalu, protože zbytkový tlak může způsobit vystříknutí.

Čištění roštu a odkapávacího zásobníku

Z času na čas nezapomeňte vyčistit rošt a odkapávací zásobník hubkou. Vyndejte rošt a umyjte jej pod tekoucí vodou.

Čištění těla spotřebiče



Varování!

Pevné díly spotřebiče vyčistěte pomocí jemné vlhké utěrky, aby nedošlo k poškození těla spotřebiče.

ODVÁPNĚNÍ

Kvalitní údržba a pravidelné čištění prodlouží životnost spotřebiče, značně sníží riziko tvorby vodního kamene. Spotřebič je vybavený kontrolkou odvápnění (O) (obr. 13), která indikuje, zda je nutné odvápnění. Pokud začne kontrolka odvápnění blikat, je nutné spotřebič vyčistit. Pokud kontrolka odvápnění bliká, lze ještě uvařit další kávy.

Počkejte, až spotřebič dosáhne správnou teplotu pro vaření kávy: kontrolka (Q) svítí. Nalijte do zásobníku studenou vodu z vodovodu a odvápnovací prostředek pro kávovary po úroveň MAX. Umístěte nádobu s objemem minimálně 3 dl pod vypouštěcí otvor pro kávu.

Stiskněte a podržte najednou tlačítka malé kávy (N) a dvojitě kávy (P) na více než 4 sekundy. Spotřebič se přepne do režimu „odvápnování“. Kontrolka (O) začne blikat.

Stiskněte jedno ze dvou tlačítek kávy (N) nebo (P). Spotřebič bude automaticky vypouštět vodu přibližně 30 sekund. Nádobu vylijte. Opakujte operaci, dokud není zásobník zcela prázdný.

Do zásobníku nalijte čistou vodu z vodovodu. Stiskněte jedno z tlačítek kávy (N) nebo (P). Spotřebič bude automaticky vypouštět převařenou vodu přibližně 30 sekund.

Stiskněte a podržte najednou tlačítka malé kávy (N) a dvojitě kávy (P) na přibližně 4 sekundy. Spotřebič ukončí „odvápnovací“ režim. Kontrolka (O) zhasne. Spotřebič se vrátí do standardního provozu.

Pouze po správném uskutečnění výše uvedené činnosti (vyprázdněním dvou zásobníků) se odvápnování resetuje.

Během funkce „odvápnování“ je tlačítko zapnutí/vypnutí neaktivní.

Pro tuto činnost používejte pouze odvápnovací prostředky pro kávovary.

Ariete nenese žádnou odpovědnost za poškození komponentů spotřebiče způsobená použitím nevhodných prostředků obsahujících chemická aditiva.

Pokud je nutné odvápnění, dodržujte pokyny na obalu odvápnovacího prostředku.

ODSTAVENÍ SPOTŘEBIČE

V případě likvidace spotřebiče jej musíte odpojit od elektrické zásuvky.

Vyprázdněte odkapávací zásobník a vyčistěte jej (viz odstavec „Čištění spotřebiče“). V případě likvidace je nutné jej rozdělit na různé materiály a zlikvidovat je v souladu s jejich složením a platnými zákony v zemi použití.

ODSTRANĚNÍ MOŽNÝCH PROBLÉMŮ



Varování!

Pokud dojde k potížím s provozem, spotřebič ihned vypněte a odpojte od elektrické sítě.

Problémy	Příčiny	Řešení
Káva protéká z okrajů šuplíku.	Pravděpodobně jste do filtru nasypali příliš hodně kávy, která brání úplnému zasunutí šuplíku.	Šuplík pomalu vyndejte, protože zbytkový tlak může způsobit vystříknutí. Vyčistěte místo pro šuplík hubkou (obr. 19). Opakujte proces vložení se správným množstvím kávy ve filtru
	Zbytky mleté kávy jsou na těsnění šuplíku.	Vyčistěte těsnění párátkem nebo hubkou (obr. 19).
	Výstupní otvory filtru obsahují kávová zrna.	Pomalou vytáhněte šuplík pro mletou kávu, protože zbytkový tlak může způsobit vystříknutí. Vyčistěte otvory filtru kartáčkem nebo párátkem. Filtr vyčistěte pomocí tablet dle pokynů na obalu.
	Vadná kapsle.	Vyměňte kapsli.
Káva se nepouští nebo příliš pomalu.	Perforovaný disk na šuplíku je ucpaný.	Zapněte spotřebič bez šuplíku pro mletou kávu pro kontrolu vypouštění vody. Pokud voda stále nevytéká ze všech otvorů rovnoměrně, proveďte odvěpnění.
	Silikonový disk (K) má ucpané otvory.	Vyjměte silikonový disk (K) (obr. 16). Disk umyjte pod tekoucí vodou. Ohněte disk po stranách k uvolnění zbytků kávy (obr. 17).

Problémy	Příčiny	Řešení
	Výstupní otvory filtru obsahují kávu, která je ucpana.	Pomalou vyndejte šuplík pro mletou kávu, protože zbytkový tlak může způsobit vystříknutí. Otvory filtru vyčistěte malým kartáčem nebo párátkem. Filtr vyčistěte pomocí tablet dle pokynů na obalu.
	Příliš jemně semletá káva.	Zkuste hruběji mletou kávu.
	Přílišně upěchovaná káva.	Utlačte kávu ve filtru menším tlakem.
	Zásobník není zcela zasunutý.	Vložte zásobník správně.
	Málo vody a čerpadlo ji nenasaje.	Zkontrolujte hladinu vody v zásobníku. V případě potřeby doplňte studenou vodou z vodovodu.
	Vadná kapsle.	Vyměňte kapsli.
	Prasklá kapsle.	Vyndejte šuplík pro kapsli, vyčistěte místo usazení hubkou a vložte novou kapsli.
Káva je příliš vodová a studená.	Příliš nahrubo mletá káva.	Pro dosažení koncentrovanější a teplejší kávy používejte jemněji mletou kávu.

Informace pro uživatele k likvidaci elektrických a elektronických zařízení (domácnosti)



Tento symbol na produktech anebo v průvodních dokumentech znamená, že použité elektrické a elektronické výrobky nesmí být přidány do běžného komunálního odpadu.

Ke správné likvidaci, obnově a recyklaci doručte tyto výrobky na určená sběrná místa, kde budou přijata zdarma. Alternativně v některých zemích můžete vrátit své výrobky místnímu prodejci při koupi ekvivalentního nového produktu. Správnou likvidací tohoto produktu pomůžete zachovat cenné přírodní zdroje a napomáháte prevenci potenciálních negativních dopadů na životní prostředí a lidské zdraví, což by mohly být důsledky nesprávné likvidace odpadů. Další podrobnosti si vyžádejte od místního úřadu nebo nejbližšího sběrného místa. Při nesprávné likvidaci tohoto druhu odpadu mohou být v souladu s národními předpisy uděleny pokuty.

Pro podnikové uživatele v zemích Evropské unie

Chcete-li likvidovat elektrická a elektronická zařízení, vyžádejte si potřebné informace od svého prodejce nebo dodavatele.

Informace k likvidaci v ostatních zemích mimo Evropskou unii

Tento symbol je platný jen v Evropské unii.

Chcete-li tento výrobek zlikvidovat, vyžádejte si potřebné informace o správném způsobu likvidace od místních úřadů nebo od svého prodejce.

Výhradní dovozce a distributor pro ČR:

DSI Czech, spol. s.r.o.
Křižíkova 237/36A
186 00 Praha 8 – Karlín
Česká republika
Tel: + 420 225 386 130