

Ariete

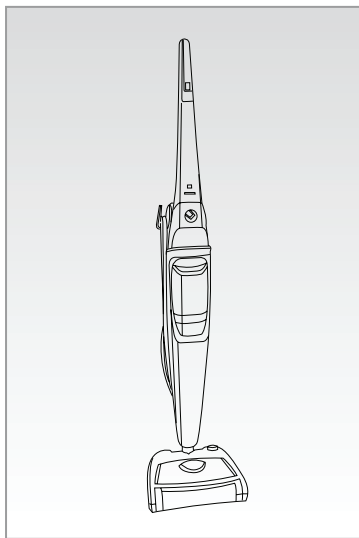

Parný mop 2 v 1
Parní mop 2 v 1

MODEL: 2706

Návod na obsluhu
Návod k obsluze

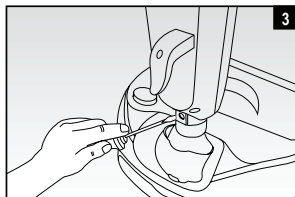
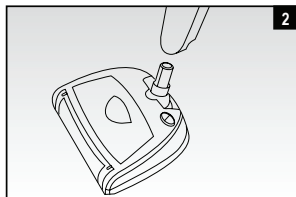
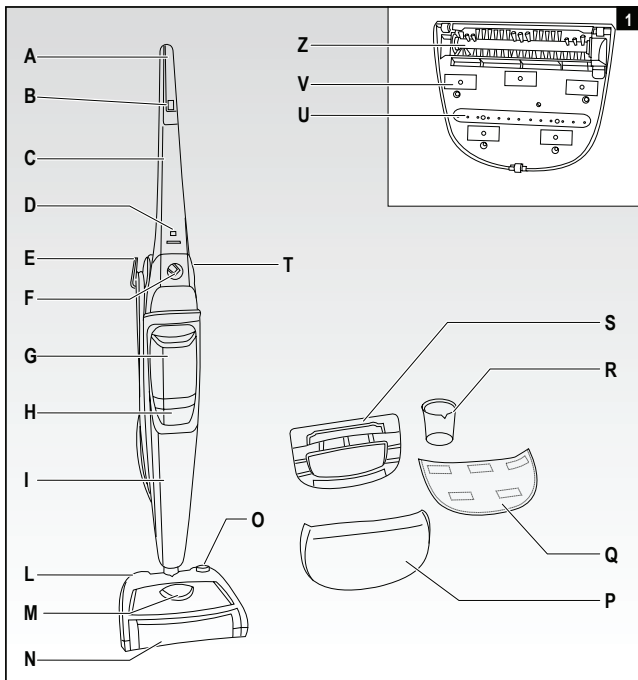

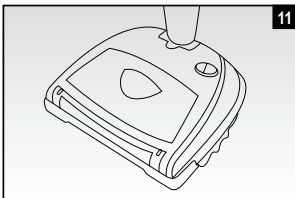
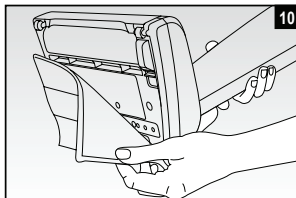
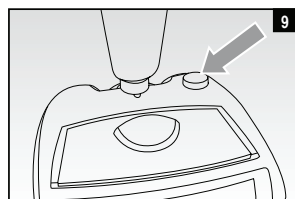
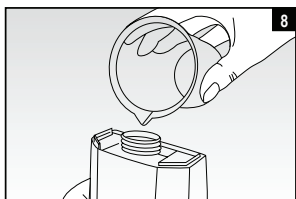
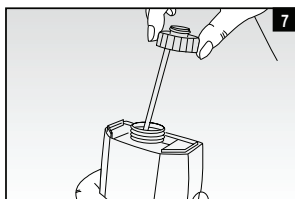
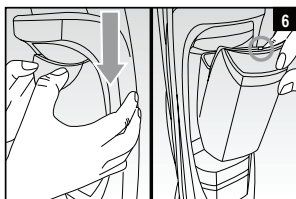
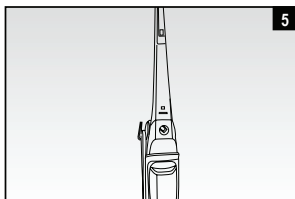
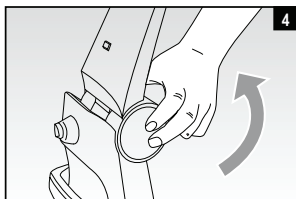

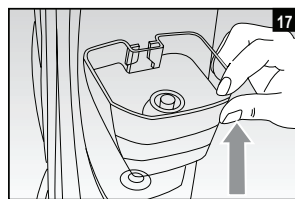
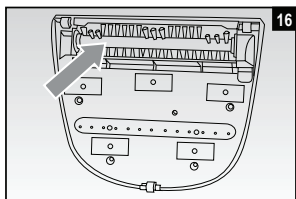
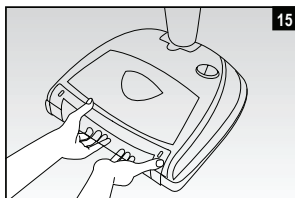
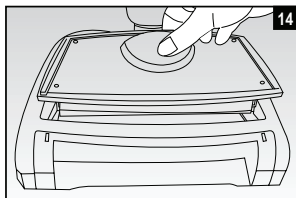
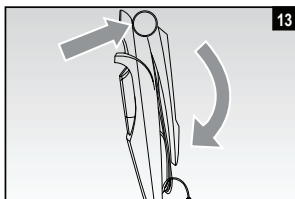
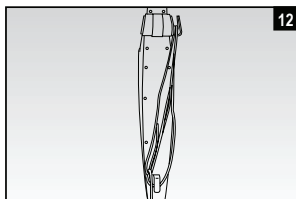

K tomuto návodu

Spotrebič je vyrobený v súlade s platnými Európskymi štandardmi a preto sú všetky nebezpečné diely chránené. Dôkladne si prečítajte tieto varovania a spotrebič používajte iba na určený účel, aby ste zabránili možnému nebezpečenstvu a poškodeniu. Uschovajte si tento návod pre prípadné použitie v budúcnosti. Pri predaní spotrebiča ďalšej osobe jej predajte taktiež tento návod na obsluhu.

Informácie v tomto návode sú nasledujúcimi symbolmi:



Nebezpečenstvo pre deti



Riziko popálenia



Nebezpečenstvo z dôvodu elektrickej energie



Varovanie – poškodenie materiálu



Riziko poškodenia vyplývajúce z iných príčin

Účel použitia

Spotrebič môžete používať ako metlu, vďaka činnosti turbo kefy a na umývanie podlahy. Turbo kefy odstraňujú nečistoty z podlahy a zhromažďujú ju do špeciálnej nádoby. Rozmerné alebo ťažké predmety nie je možné odstrániť vďaka turbo kefe. Funkcia pary dôkladne čistí a dezinfikuje podlahy ako je mramor, keramika, kameň, dlaždice, parkety a podlahy z tvrdého dreva, pokiaľ sú ošetrované a vode odolné. Utierka absorbuje nadbytočnú vlhkosť. Spotrebič používa aktívnu výkonnú paru bez pomoci čistiacich prostriedkov a saponátov.

Výrobca nezodpovedá za žiadne poškodenie spôsobené nesprávnym použitím spotrebiča. Nesprávne použitie vedie taktiež ku strate záruky.

Ďalšie riziká



Varovanie!

Spotrebič nepoužívajte na voskovanom povrchu. Vosk by bol odstránený činnosťou pary a tepla. Nepoužívajte na neošetrené alebo savé drevené podlahy. Spotrebič nenechávajte zapnutý dlhší čas na žiadnom type drevenej podlahy: drevo môže napúčať.

Spotrebič najskôr otestujte na menej viditeľnej časti podlahy v dome. O type ošetrenia môžete požiadať taktiež výrobcu podlahy.



Po vypnutí a odpojení spotrebiča ho postavte na predhrievaciu základňu. Držte spotrebič mimo dosahu detí.

Dôležité bezpečnostné upozornenia

PREČÍTAJTE SI DÔKLADNE TIETO POKYNY.

- Tento spotrebič je navrhnutý výhradne na použitie v domácnosti.
- Nenesieme žiadnu zodpovednosť za iné použitie, ako je opísané v tomto návode.
- Odporúčame uschovať originálne balenie a krabicu, lebo naša bezplatná záruka sa nevzťahuje na poškodenia vzniknuté počas prepravy z dôvodu nedostatočného zabalenia.
- Použitie príslušenstva neodporúčaného alebo nedodávaného výrobcom spotrebiča môže viesť k riziku vzniku požiaru, zasiahnutia elektrickým prúdom alebo poranenia osôb.



Nebezpečenstvo pre deti

- Tento spotrebič nie je vhodný na použitie osobami (vrátane detí) s obmedzenými fyzickými, zmyslovými alebo mentálnymi schopnosťami, alebo bez dostatočných skúseností a vedomostí, pokiaľ nie sú pod dozorom osoby zodpovednej za ich bezpečnosť.
- Nedovoľte, aby sa deti hrali so spotrebičom.
- Spotrebič postavte tak, aby deti nemohli naň dosiahnuť.
- Nenechávajte obalové materiály v dosahu detí, lebo predstavujú nebezpečenstvo.

- Zabráňte deťom, aby chytali prírodný kábel spotrebiča, pretože by mohlo dôjsť k jeho spadnutiu.
- V prípade likvidácie starého spotrebiča ho znefunkčnite odrezaním prírodného kábla. Taktiež odporúčame znefunkčniť všetky diely, ktoré môžu byť nebezpečné hlavne pre deti, ktoré by sa mohli hrať so spotrebičom.



Riziko popálenia

- Nedotýkajte sa kovových častí spotrebiča, horúcej vody alebo pary počas prevádzky, ani niekoľko minút po skončení, lebo sa môžete popáliť.
- Nesmerujte prúd pary na osoby ani zvieratá, rastliny alebo citlivé povrchy.
- Nenechávajte spotrebič na podlahe počas prevádzky alebo ihneď po vypnutí. Vždy použite príslušenstvo na čistenie kobercov na odstavenie spotrebiča.
- Nikdy nesmerujte prúd pary na zariadenia obsahujúce elektrické časti (napríklad vo vnútri rúry).
- Pred odobratím handry z parného nástavca odpojte prírodný kábel. Počkajte najmenej 5 minút, aby nástavec a handra vychladli.



Nebezpečenstvo z elektrickej energie

- Pred pripojením spotrebiča k elektrickej sieti sa uistite, že napätie na výrobnom štítku zodpovedá napätiu domácej elektrickej siete.
- Použitie predlžovacích káblov neschválených výrobcom spotrebiča môže viesť k poraneniam a nehodám.
- Spotrebič vždy pripájajte k uzemnenej zásuvke.
- Spotrebič neponárajte do vody ani do iných tekutín.
- Spotrebič nepoužívajte, pokiaľ máte mokré ruky alebo ste bosí.
- Spotrebič nepoužívajte, ak je poškodený prírodný kábel alebo zástrčka alebo samotný spotrebič. Aby ste zabránili nehodám, všetky opravy, vrátane výmeny prírodného kábla, musí vykonávať autorizované servisné stredisko, kvalifikovaný servisný technik alebo podobne kvalifikovaná osoba.

- K rovnakej sieťovej zásuvke nepripájajte ďalšie elektrické spotrebiče s vysokým príkonom (elektrické ohrievače, žehličky, radiátory, atď.). Riziko preťaženia.
- Nestavajte horúce časti spotrebiča na prívodný kábel.
- Pri odpájaní spotrebiča neťahajte za prívodný kábel.
- Nevedte prívodný kábel cez ostré hrany.
- Zabráňte kontaktu prívodného kábla s horúcimi povrchmi.
- Spotrebič nepremiestňujte ťahom za prívodný kábel.
- V prípade búrky odpojte prívodný kábel od zásuvky.



Varovanie – poškodenie materiálu

- Spotrebič nepoužívajte na čistenie neošetreného alebo neodolného dreveného povrchu, mäkkých plastov, drevených predmetov a kože.
- Spotrebič nepoužívajte na sklenené plochy.
- Nepoužívajte spotrebič s opotrebovanou handrou. Riziko poškodenie a poškrabania podlahy.
- Spotrebič nepoužívajte bez filtra.
- Pred použitím vždy odviňte prívodný kábel.
- Použitie predlžovacieho kábla neschváleného výrobcom môže viesť k poškodeniu majetku a poraneniu.
- Použitie spotrebiča bez vody v zásobníku môže spôsobiť poškodenie čerpadla. Pravidelne kontrolujte hladinu vody v zásobníku.
- Nepoužívajte sýtenú vodu. Ak je voda z vodovodu veľmi tvrdá (viac ako 20 °f), použite zmes 50 % vody z vodovodu a 50 % demineralizovanej vody.
- Spotrebič čistite mäkkou, mierne navlhčenou utierkou až po odpojení z elektrickej siete a vychladnutí všetkých dielov. Nikdy nepoužívajte rozpúšťadlá, ktoré môžu poškodiť umelohmotné diely.
- Do zásobníka nelejte ocot, odvápnovače ani iné odvápnovacie prostriedky; stratíte právo na záruku.
- Spotrebič pred odstavením odpojte z elektrickej siete. Počkajte pokiaľ úplne vychladne a vyprázdňte zásobník.
- Spotrebič nevystavujte poveternostným vplyvom (dážď, slnko, atď. ...).
- Akékoľvek úpravy spotrebiča neschválené výrobcom môžu viesť k zníženiu bezpečnosti a práva na používanie používateľom.



Riziko poškodenia vyplývajúce z iných príčin

- Nevysávajte veľmi horúce predmety ani dymiace alebo horiace predmety, ako sú cigarety, zápalky alebo ešte žeravé nedopalky.
- Spotrebič nepoužívajte v zatvorených priestoroch a v prítomnosti horľavých látok z olejov, farieb, riedidiel alebo s horľavými práškami alebo inými toxickými alebo výbušnými látkami.
- Zvýšte pozornosť pri použití na schodoch.
- Držte vlasy, prsty, odevy, náramky a náhrdelníky alebo iné časti tela mimo otvory a rotujúce časti spotrebiča v prevádzke.
- Pred spustením spotrebiča naplňte zásobník vody. Pred plnením zásobníka odpojte spotrebič z elektrickej siete.
- Spotrebič zapnite iba ak je v prevádzkovej pozícii.
- Spotrebič nenechávajte bez dozoru, ak je napojený na zdroj elektrickej energie.
- Pri krátkodobom odstavení umiestnite spotrebič na príslušenstvo pre čistenie kobercov (S). Spotrebič vypnite a odpojte z elektrickej zásuvky.
- Skladujte vo vnútri na chladnom suchom mieste.
- **USCHOVAJTE TIETO POKYNY PRE PRÍPADNÉ POUŽITIE V BUDÚCNOSTI.**

POPIS SPOTREBIČA (obr. 1)

- A - Rukoväť
- B - Tlačidlo na vypúšťanie pary
- C - Rukoväť
- D - Kontrolka zapnutia
- E - Háč na uloženie kábla
- F - Ovládač nastavenia pary
- G - Zásobník vody
- H - Filter
- I - Motorová jednotka
- L - Parný nástavec
- M - Zásobník nečistôt
- N - Kryt kefy
- O - Tlačidlo zapnutia turbo kefy
- P - Handra na podlahu
- Q - Handra na jemné podlahy
- R - Odmerka
- S - Nástavec na čistenie kobercov
- T - Tlačidlo uvoľnenia rukoväti
- U - Parná tryska
- V - Utierka so suchým zipsom
- Z - Turbo kefa

Zostavenie spotrebiča

Po vybalení spotrebiča z krabice postupujte následovne:

Nasadte motorovú jednotku na parný nástavec (obr. 2).

Dotiahnite dodanú skrutku na zaistenie komponentov (obr. 3).



Varovanie!

Z času na čas skontrolujte dotiahnutie skrutky.

Stlačte tlačidlo uvoľnenia rukoväti (T). Zdvihnite rukoväť, pokiaľ nie je v rovine s motorovou jednotkou (obr. 4-5).

Pokyny na použitie

Prívodný kábel celkom odviňte uvoľnením hákov (E). Vyberte zásobník vody (G) jemným zatlačením dole, potom ho nakloňte a vyberte (obr. 6). Obráťte zásobník dnom hore a zložte kryt (obr. 7). Zásobník naplňte po značku MAX pomocou dodanej odmerky (R) - obr. 8. Naskrutkujte kryt bez použitia nadmernej sily.



Varovanie!

NIKDY neplňte zásobník nad úroveň MAX. Pokiaľ je voda z vodovodu veľmi tvrdá (viac ako 20 °f), použite zmes 50 % vody z vodovodu a 50 % demineralizovanej vody.

Vložte zásobník (G) jemným zatlačením dole a súčasne potlačte dovnútra. Netlačte na kolíček na hornej strane zásobníka počas vybratia/inštalácie.

Spotrebič môžete použiť len s turbo kefou alebo iba s parou, alebo aktiváciou obidvoch funkcií vysávania/pary súčasne. Odporúčame použiť dve funkcie samostatne prvým odstránením nečistôt z podlahy a až potom aktivovať funkciu pary.

Použitie turbo kefy

Stlačením tlačidla (O) aktivujete turbo kefu (obr. 9). Turbo kefa sa začne otáčať a spoločne s pohybom vysávača zbiera prach a malé nečistoty z podlahy a zbiera ich do zásobníka (M).



Varovania!

Nepoužívajte parný nástavec dnom hore na čistenie turbo kefy počas prevádzky. Riziko zapletenia a potiahnutia. Riziko vypadnutia zásobníka prachu. Opätovným stlačením tlačidla (O) zastavte turbo kefu.

Použitie funkcie pary

Po použití funkcie vysávania spotrebič odpojte z elektrickej siete. Podľa typu podlahy zvolte vhodnú handru (P-Q) a nasadte ju pod parný nástavec (L) - obr. 10. Položte handru na suchý zips (V).

Handra pre jemné podlahy (Q) je vhodná na parkety, drevo, laminát.

Handra pre podlahy (P) je vhodná na dlaždice, terakotovou dlažbu, kameň, mramor, ktoré vyžadujú hĺbkové čistenie.



Varovanie!

Zaistite dostatočné naplnenie zásobníka, aby ste zabránili prevádzke spotrebiča na sucho.

Pre ochranu podlahy pred vysokou teplotou odporúčame spotrebič zahrievať alebo chladíť na príslušenstve pre čistenie kobercov.

Pred použitím spotrebiča sa uistite, či sú ošetrované povrchy vhodné na parné čistenie a vysokú teplotu. Prečítajte si inštrukcie výrobcu a vykonajte test na málo viditeľnej časti podlahy, hlavne na terakotovej dlažbe alebo drevenom povrchu.

Pokiaľ necháte spotrebič na podlahe počas prevádzky, môžete si všimnúť biele stopy. Neznepokojte sa, pretože tieto škvrny môžete odstrániť odvápnovacím prostriedkom alebo niekoľkými kvapkami octu.

Pripojte zástrčku k uzemnenej sietovej zásuvke. Kontrolka (D) sa rozsvieti, čo znamená, že spotrebič je zapnutý a bojler sa zahrieva. Uistite sa, či ste z podlahy odstránili prach. Po stlačení tlačidla vypúšťania pary (B) vedte spotrebič po podlahe.

Prúd pary môžete nastaviť zodpovedajúcim ovládačom (F), otáčaním z minimálnej (-) po maximálnu úroveň (+).

Pre citlivejšie podlahy, ako sú parkety, drevo alebo laminát, odporúčame nastaviť množstvo pary na nižšiu úroveň, zatiaľ čo pri povrchoch vyžadujúcich hĺbkové čistenie, napr. mramor, terakotová dlažba, dlaždice alebo kameň odporúčame nastaviť vyššiu úroveň.



Varovanie!

Parnú funkciu nepoužívajte bez handry. Handru si môžete zakúpiť v autorizovanom servisnom stredisku.

Spotrebič používajte v dobre osvetlenej miestnosti.



Varovanie!

Riziko popálenia! Počas použitia neobracajte parnú hlavicu dnom hore za účelom zloženia handry.

Odpojte spotrebič z elektrickej zásuvky. Počkajte najmenej 5 minút, aby parný nástavec a handra vychladli.

Počas použitia môžete handru zložiť na prepláchnutie. Stlačením tlačidla (B) zastavte vypúšťanie pary pred zložením handry a spotrebič odpojte z elektrickej zásuvky.

Plnenie bojlera počas použitia

Ak dôjde voda, nie sú potrebné žiadne špeciálne kroky. Spotrebič odpojte z elektrickej zásuvky, vyberte zásobník a naplňte čerstvú vodu. Pokiaľ je voda z vodovodu veľmi tvrdá (viac ako 20 °f), použite zmes 50 % vody z vodovodu a 50 % demineralizovanej vody.

Použitie nástavcov na čistenie kobercov

Príslušenstvo musíte použiť iba na čistenie kobercov a podobných mäkkých povrchov. Nepoužívajte na tvrdé povrchy.

Položte nástavec na koberec (S) na podlahu na hladkú stranu. Uistite sa, že je handra umiestnená pod parným nástavcom (L).

V prípade kobercov použite handru na koberec (P). Umiestnite spotrebič na nástavec (S) jemným pritlačením (obr. 11). Spotrebič je teraz pripravený na použitie.

Po použití

Odpojte zástrčku zo sieťovej zásuvky. Vylejte vodu zo zásobníka, aby ste zabránili stagnácii vody, čo vedie k tvorbe vodného kameňa.



Varovanie!

Počkajte najmenej 5 minút pre vychladnutie parného nástavca a handry. Zložte handru. Naviňte prívodný kábel na háky (E) - obr. 12. Stlačte tlačidlo uvoľnenia rukoväti (T). Sklopte rukoväť čo najbližšie k spotrebiču (obr. 13). Spotrebič umiestnite na nástavec pre čistenie kobercov (S). Motorovú jednotku umiestnite do vertikálnej pozície.



Varovanie!

Uistite sa, že spoj medzi parným nástavcom a motorovou jednotkou zacvakol tak, aby spotrebič stál stabilne vo vertikálnej pozícii. Spotrebič umiestnite na suchom mieste mimo dosahu detí.

Čistenie a údržba



Varovanie!

Pred čistením spotrebič odpojte z elektrickej siete. Nechajte spotrebič vychladnúť.



Varovanie!

Spotrebič nikdy neponárajte do vody ani iných tekutín.



Varovanie!

Skontrolujte pravidelne stav prívodného kábla pred použitím a ak je poškodený, odneste ho do najbližšieho servisného strediska na výmenu kvalifikovaným technikom.

Na čistenie spotrebiča nepoužívajte drsné prostriedky.

Do zásobníka nelejte ocot, odvápnovacie prostriedky ani iné cudzie látky; môžete stratiť právo na záručnú opravu.

Čistenie spotrebiča

Umelohmotné diely vyčistite vlhkou, jemnou špongiou a potom vysušte suchou utierkou.

Zásobník vody z času na čas vyčistite naliatím čistej vody. Vypláchnite a vyprázdňte.

Na čistenie umývateľných handričiek viď označenie na štítku. Z času na čas vyberte a vyprázdňte zásobník prachu (M) - obr. 14. Zložte kryt kefy (N) - obr. 15. Vyčistite turbo kefu (Z) odstránením nahromadeného prachu (obr. 16). Nasadte kryt kefy (N).

Výmena filtra

Filter (H) je potrebné vymeniť raz za 4-6 mesiacov alebo po 100 cykloch čistenia (jeden cyklus zodpovedá spotrebe jedného plného zásobníka vody). Spotrebič odpojte z elektrickej zásuvky. Počkajte, pokiaľ horúce časti nevychladnú. Zásobník vyberte. Vytiahnite filter (H) potiahnutím smerom hore, paralelne k motorovej jednotke. Nahradte filter za nový, nasadte ho správne na miesto (obr. 17).

Odstránenie možných problémov



Varovanie!

V prípade poruchy spotrebič ihneď vypnite. Odpojte ho z elektrickej zásuvky. Počkajte, pokým spotrebič vychladne.

PROBLÉM	MOŽNÁ PRÍČINA	RIEŠENIE
Kontrolka nesvieti.	Nie je pripojený.	Skontrolujte, či je spotrebič pripojený k elektrickej zásuvke. Skontrolujte, či je v sieti prúd. Skúste pripojiť spotrebič k inej elektrickej zásuvke. Pokiaľ porucha trvá, kontaktujte autorizované servisné stredisko.
Z trysky nevychádza para.	Nestlačili ste tlačidlo vypúšťania pary.	Stlačte úplne tlačidlo vypúšťania pary.
	Spotrebič nie je pripravený na použitie.	Stlačte tlačidlo vypúšťania pary na tridsať (30) sekúnd alebo pokiaľ nebudete počuť šum čerpadla. Počkajte, kým začne vychádzať para.
	Nedostatok vody.	Naplňte zásobník po značku MAX.
	Nesprávne nasadenie zásobníka.	Zásobník vyberte a vložte ho späť, uistite sa, že je na správnom mieste.
	Výstupné otvory pary môžu byť zablokované vodným kameňom.	Kontaktujte autorizované servisné stredisko.

Neočakávané zvýšenie hluku čerpadla.	Nedostatok vody v zásobníku.	Vypnite spotrebič a do zásobníka doplňte vodu.
	Nesprávne nasadenie zásobníka vody.	Zásobník vyberte a vložte ho späť, uistite sa, že je na správnom mieste.
Z trysiek vyteká voda.	Možné zvyšky kondenzácie v parnom potrubí.	Stlačte tlačidlo vypúšťania pary, pokiaľ nevidíte vychádzať paru. Položte mäkkú utierku, aby ste nenamočili podlahu. Pokiaľ voda stále vyteká, spotrebič vypnite. Počkajte najmenej 5 minút, aby parný nástavec a handra vychladli. Skúste opäť.

Informácie o likvidácii opotrebovaného elektrického zariadenia (súkromné domácnosti)



Tento symbol na produktoch a/alebo na priložených dokumentoch znamená, že sa pri likvidácii nesmú elektrické a elektronické zariadenia miešať so všeobecným domácim odpadom.

V záujme správneho obhospodarovania, obnovy a recyklácie odveďte, prosím, tieto produkty na určené zberné miesta, kde budú prijaté bez poplatku. V niektorých krajinách je možné tieto produkty vrátiť priamo miestnemu maloobchodu v prípade, ak si objednáte podobný nový výrobok. Správna likvidácia týchto produktov pomôže ušetriť hodnotné zdroje a zabrániť možným negatívnym vplyvom na ľudské zdravie a prostredie, ktoré môžu inak vzniknúť v dôsledku nesprávneho zaobchádzania s odpadom. Bližšie informácie o najbližšom zbernom mieste získate na miestnom úrade. V prípade nesprávnej likvidácie odpadu môžu byť uplatnené pokuty v súlade s platnou legislatívou.

Pre právnické osoby v Európskej únii

Ak potrebujete zlikvidovať opotrebované elektrické a elektronické zariadenia, bližšie informácie získate od svojho miestneho predajcu alebo dodávateľa.

Informácie o likvidácii v krajinách mimo Európskej únie

Tento symbol je platný len v Európskej únii. Ak si želáte zlikvidovať toto zariadenie, obráťte sa na miestny úrad alebo predajcu a poinformujte sa o správnom spôsobe likvidácie tohto typu odpadu.

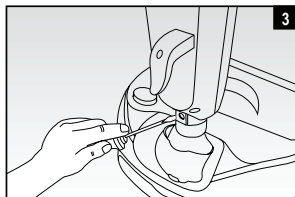
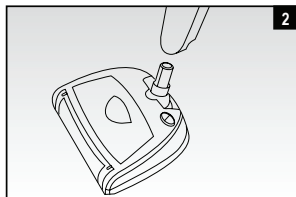
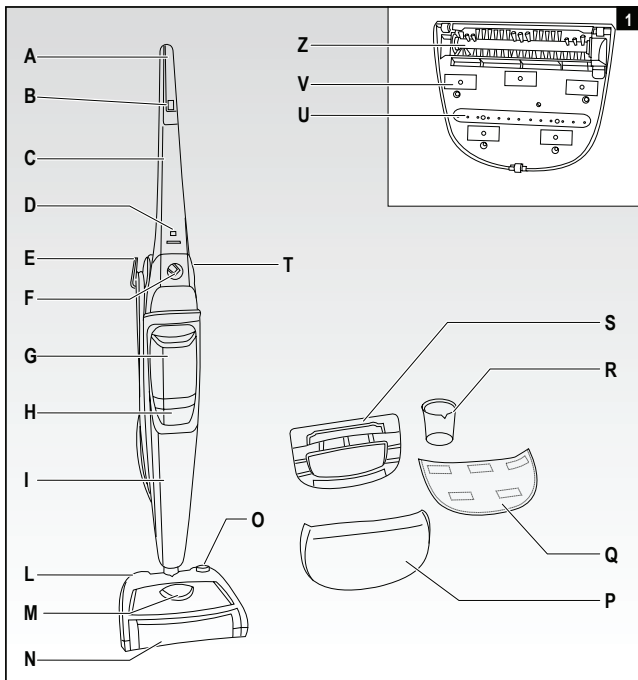

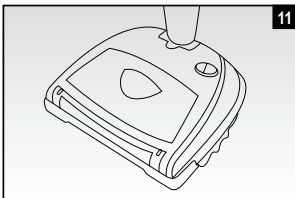
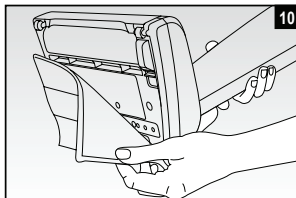
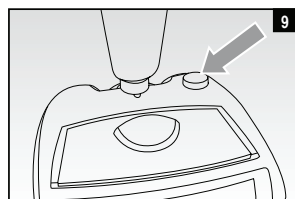
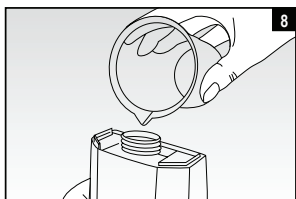
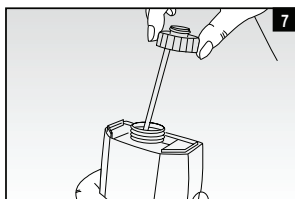
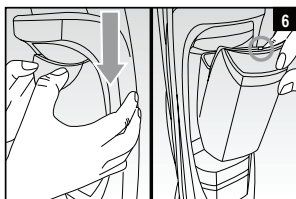
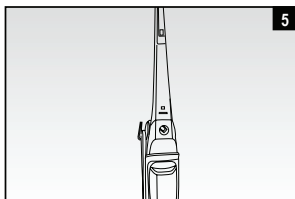
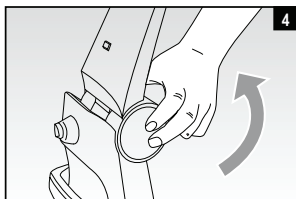

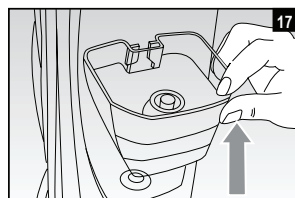
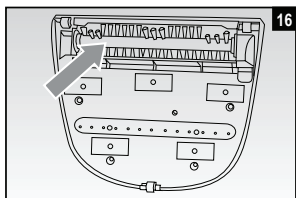
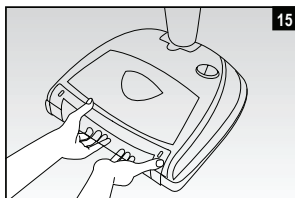
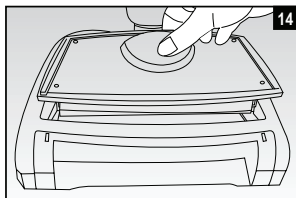
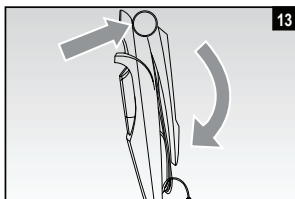
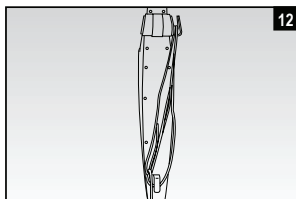

K tomuto návodu

Spotřebič je vyroben v souladu s platnými Evropskými standardy a proto jsou veškeré nebezpečné díly chráněné. Důkladně si přečtěte tato varování a spotřebič používejte pouze k určenému účelu, abyste zabránili možnému nebezpečí a poškození. Uschovejte si tento návod pro případné použití v budoucnosti. Při předání spotřebiče další osobě ji předejte také tento návod k obsluze.

Informace v tomto návodu jsou následujícími symboly:



Nebezpečí pro děti



Riziko popálení



Nebezpečí z důvodu elektrické energie



Varování – poškození materiálu



Riziko poškození vyplývající z jiných příčin

Účel použití

Spotřebič můžete používat jako metlu, díky činnosti turbo kartáče a k mytí podlah. Turbo kartáče odstraňují nečistoty z podlahy a shromažďují ji do speciální nádoby. Rozměrné nebo těžké předměty nelze odstranit díky turbo kartáči. Funkce páry důkladně čistí a dezinfikuje podlahy jako je mramor, keramika, kámen, dlaždice, parkety a podlahy z tvrdého dřeva, pokud jsou ošetřené a voděodolné. Utěrka absorbuje nadbytečnou vlhkost. Spotřebič používá aktivní výkonnou páru bez pomoci mycích prostředků a saponátů. Výrobce neodpovídá za žádná poškození způsobená nesprávným použitím spotřebiče. Nesprávné použití vede také ke ztrátě záruky.

Další rizika



Varování!

Spotřebič nepoužívejte na voskovaném povrchu. Vosk by byl odstraněn činností páry a tepla. Nepoužívejte na neošetřené nebo savé dřevěné podlahy. Spotřebič nenechávejte zapnutý dlouhou dobu na žádném typu dřevěné podlahy: dřevo může bobtnat. Spotřebič nejdříve otestujte na méně viditelné části podlahy v domě. O typu ošetření můžete požádat také výrobce podlahy.



Po vypnutí a odpojení spotřebiče jej postavte na přehřívací základně. Držte spotřebič mimo dosah dětí.

Důležitá bezpečnostní upozornění

PŘEČTĚTE SI DŮKLADNĚ TYTO POKYNY.

- Tento spotřebič je navržen výhradně pro použití v domácnosti.
- Neneseme žádnou odpovědnost za jiné použití, než je popsáno v tomto návodu.
- Doporučujeme uschovat originální balení a krabici, neboť naše bezplatná záruka se nevztahuje a poškození vzniká během přepravy z důvodu nedostatečného zabalení.
- Použití příslušenství nedoporučeného nebo nedodávaného výrobcem spotřebiče může vést k riziku vzniku požáru, zasažení elektrickým proudem nebo zranění osob.



Nebezpečí pro děti

- Tento spotřebič není vhodný pro použití osobami (včetně dětí) s omezenými fyzickými, smyslovými nebo mentálními schopnostmi, nebo bez dostatečných zkušeností a znalostí, pokud nejsou pod dohledem osoby odpovědné za jejich bezpečnost.
- Nedovolte dětem hrát si se spotřebičem.
- Spotřebič postavte tak, aby děti nemohly na něj dosáhnout.
- Nenechávejte obalové materiály v dosahu dětí, neboť představují nebezpečí.

- Zabraňte dětem v zachycení přívodního kabelu, čímž by mohl spotřebič spadnout.
- V případě likvidace starého spotřebiče jej znefunkčňte odříznutím přívodního kabelu. Také doporučujeme znefunkčnit všechny díly, které mohou být nebezpečné zejména pro děti, které by si mohly hrát se spotřebičem.



Riziko popálení

- Nedotýkejte se kovových částí spotřebiče, horké vody nebo páry během provozu, ani několik minut po skončení, neboť se můžete popálit.
- Nesměřujte proud páry na osoby ani zvířata, rostliny nebo choulostivé povrchy.
- Nenechávejte spotřebič na podlaze během provozu nebo ihned po vypnutí. Vždy použijte příslušenství na čištění koberec k odstavení spotřebiče.
- Nikdy nesměřujte proud páry na zařízení obsahující elektrické části (například uvnitř trouby).
- Před sejmutím hadru z parného nástavce odpojte přívodní kabel. Počkejte nejméně 5 minut k vychladnutí nástavce a hadru.



Nebezpečí z elektrické energie

- Před připojením spotřebiče k elektrické síti se ujistěte, zda napětí na výrobním štítku odpovídá napětí domácí elektrické sítě.
- Použití prodlužovacích kabelů neschválených výrobcem spotřebiče může vést k zraněním a nehodám.
- Spotřebič vždy připojujte k uzemněné zásuvce.
- Spotřebič neponořujte do vody ani jiných tekutin.
- Spotřebič nepoužívejte, pokud máte mokré ruce nebo jste bosí.
- Spotřebič nepoužívejte, pokud je vadný přívodní kabel nebo zástrčka nebo samotný spotřebič. Abyste zabránili nehodám, všechny opravy, včetně výměny přívodního kabelu, musí provádět autorizované servisní středisko, kvalifikovaný servisní technik nebo podobně kvalifikovaná osoba.

- Ke stejné síťové zásuvce nepřipojujte další elektrické spotřebiče s vysokým příkonem (elektrické ohřívače, žehličky, radiátory, apod.). Riziko přetížení.
- Nestavte horké části spotřebiče na přívodní kabel.
- Při odpojování spotřebiče netahejte za přívodní kabel.
- Nevedte přívodní kabel přes ostré hrany.
- Zabraňte kontaktu přívodního kabelu s horkými povrchy.
- Spotřebič nepřemísťujte tahem za přívodní kabel.
- V případě bouřky odpojte přívodní kabel od zásuvky.



Varování – poškození materiálu

- Spotřebič nepoužívejte k čištění neošetřeného nebo neodolného dřevěného povrchu, měkké plasty, dřevěné předměty a kůži.
- Spotřebič nepoužívejte na skleněné plochy.
- Nepoužívejte spotřebič s opotřebeným hadříkem. Riziko poškození a poškrábání podlahy.
- Spotřebič nepoužívejte bez filtru.
- Před použitím vždy odviňte přívodní kabel.
- Použití prodlužovacího kabelu neschváleného výrobcem může vést k poškození majetku a zranění.
- Použití spotřebiče bez vody v zásobníku může způsobit poškození čerpadla. Pravidelně kontrolujte hladinu vody v zásobníku.
- Nepoužívejte syčenou vodu. Pokud je voda k kohoutu příliš tvrdá (více než 20 °f), použijte směs 50 % vody z kohoutu a 50 % demineralizované vody.
- Spotřebič čistěte měkkou, mírně navlhčenou utěrkou teprve po odpojení od elektrické sítě a vychladnutí všech dílů. Nikdy nepoužívejte rozpouštědla, která mohou poškodit plastové díly.
- Do zásobníku nelijte ocet, odvápnovače ani jiné odvápnovací prostředky; ztratíte právo na záruku.
- Spotřebič před odstavením odpojte od elektrické sítě. Počkejte než důkladně vychladne a vyprázdníte zásobník.
- Spotřebič nevystavujte povětrnostním vlivům (děšť, slunce, apod.).
- Jakékoliv úpravy spotřebiče neschválené výrobcem mohou vést ke snížení bezpečnosti a práva na používání uživatelem.



Riziko poškození vyplývající z jiných příčin

- Nevysávejte velmi horké předměty ani kouřící nebo hořící předměty, jako jsou cigarety, zápalky nebo ještě žhavé nedopalky.
- Spotřebič nepoužívejte v uzavřených prostorách a v přítomnosti hořlavých látek z olejů, barev, ředidel nebo s hořlavými prášky nebo jinými toxickými nebo explozivními látkami.
- Zvyšte pozornost při použití na schodech.
- Držte vlasy, prsty, oděvy, náramky a náhrdelníky nebo jiné části těla mimo otvory a rotující části spotřebiče v provozu.
- Před spuštěním spotřebiče naplňte zásobník vody. Před plněním zásobníku odpojte spotřebič od elektrické sítě.
- Spotřebič zapněte pouze pokud je v provozní pozici.
- Spotřebič nenechávejte bez dohledu, pokud je napojen na zdroj elektrické energie.
- Při krátkodobém odstavení umístěte spotřebič na příslušenství pro čištění kobereců (S). Spotřebič vypněte a odpojte od elektrické zásuvky.
- Skladujte uvnitř na chladném suchém místě.
- **USCHOVEJTE TYTO POKYNY PRO PŘÍPADNÉ POUŽITÍ V BUDOUCNOSTI.**

POPIS SPOTŘEBIČE (obr. 1)

- A - Madlo
- B - Tlačítko vypouštění páry
- C - Madlo
- D - Kontrolka zapnutí
- E - Háček k uložení kabelu
- F - Ovladač nastavení páry
- G - Zásobník vody
- H - Filtr
- I - Motorová jednotka
- L - Parní nástavec
- M - Zásobník nečistot
- N - Kryt kartáče
- O - Tlačítko zapnutí turbo kartáče
- P - Hadr na podlahu
- Q - Hadr na jemné podlahy
- R - Odměrka
- S - Nástavec pro čištění koberců
- T - Tlačítko uvolnění madla
- U - Parní tryska
- V - Utěrka se suchým zipem
- Z - Turbo kartáč

Sestavení spotřebiče

Po vybalení spotřebiče z krabice postupujte následovně:

Nasadte motorovou jednotku na parní nástavec (obr. 2). Utáhněte dodaný šroub k zajištění komponentů (obr. 3).



Varování!

Z času na čas zkontrolujte utažení šroubu.

Stiskněte tlačítko uvolnění madla (T). Zvedněte madlo, dokud není v rovině s motorovou jednotkou (obr. 4-5).

Pokyny k použití

Přívodní kabel zcela odviňte uvolněním háků (E). Vyndejte zásobník vody (G) jemným zatlačením dolů, pak jej nakloňte a vyjměte (obr. 6). Obrátte zásobník dnem vzhůru a sejměte víčko (obr. 7). Zásobník naplňte po značku MAX pomocí dodané odměrky (R) - obr. 8. Našroubujte víčko bez použití nadměrné síly.



Varování!

NIKDY neplňte zásobník nad úroveň MAX. Pokud je voda k kohoutu příliš tvrdá (více než 20 °f), použijte směs 50 % vody z kohoutu a 50 % demineralizované vody.

Vložte zásobník (G) jemným zatlačením dolů a současně potlačte dovnitř. Netlačte na kolíček na horní straně zásobníku během vyjmutí/installace.

Spotřebič můžete použít jen s turbo kartáčem nebo jen s párou, nebo aktivací obou funkcí vysávání/páry současně. Doporučujeme použít dvě funkce samostatně prvním odstraněním nečistot z podlahy a teprve pak aktivovat funkci páry.

Použití turbo kartáče

Stisknutím tlačítka (O) aktivujete turbo kartáč (obr. 9). Turbo kartáč se začne otáčet a společně s pohybem vysavače sbírá prach a malé nečistoty z podlahy a sbírá je do zásobníku (M).



Varování!

Nepoužívejte parní nástavec dnem vzhůru k čištění turbo kartáče během provozu. Riziko zapletení a potažení. Riziko vypadnutí zásobníku prachu. Opětovným stisknutím tlačítka (O) zastavte turbo kartáč.

Použití funkce páry

Po použití funkce vysávání spotřebič odpojte od elektrické sítě. Dle typu podlahy zvolte vhodný hadřík (P-Q) a nasadte ji pod parní nástavec (L) - obr. 10. Položte hadřík na suchý zip (V).

Hadřík pro citlivé podlahy (Q) je vhodný na parkety, dřevo, laminát.

Hadřík pro podlahy (P) je vhodný pro dlaždice, terakotovou dlažbu, kámen, mramor, které vyžadují hloubkové čištění.



Varování!

Zajistěte dostatečné naplnění zásobníku, abyste zabránili chodu nasucho.

Pro ochranu podlahy před vysokou teplotou doporučujeme spotřebič zahřívat nebo chladit na příslušenství pro čištění koberců.

Před použitím spotřebiče se ujistěte, zda jsou ošetřované povrchy vhodné pro parní čištění a vysokou teplotu. Přečtěte si instrukce výrobce a proveďte test na málo viditelné části podlahy, zejména na terakotové dlažbě nebo dřevěném povrchu.

Pokud ponecháte spotřebič na podlaze během provozu, můžete si všimnout bílé stopy. Neznepekujte se, jelikož tyto skvrny lze odstranit odvápnovacím prostředkem nebo několika kapkami octa.

Připojte zástrčku k uzemněné síťové zásuvce. Kontrolka (D) se rozsvítí, což znamená, že spotřebič je zapnutý a bojler se zahřívá. Ujistěte se, zda jste z podlahy odstranili prach. Vedte spotřebič po podlaze po stisknutí tlačítka vypouštění páry (B).

Proud páry lze nastavit odpovídajícím ovladačem (F), otáčením z minimální (-) po maximální úroveň (+).

Pro citlivější podlahy, jako jsou parkety, dřevo nebo laminát, doporučujeme nastavit množství páry na nižší úroveň, zatímco u povrchů vyžadujících hloubkové čištění, např. mramor, terakotová dlažba, dlaždice nebo kámen doporučujeme nastavit vyšší úroveň.



Varování!

Parní funkci nepoužívejte bez hadříku. Hadřík lze zakoupit v autorizovaném servisním středisku.

Spotřebič používejte v dobře osvětlené místnosti.



Varování!

Riziko popálení! Během použití neobracejte parní hlavici dnem vzhůru za účelem sejmутí hadříku.

Odpojte je od elektrické zásuvky. Počkejte nejméně 5 minut, aby parní nástavec a hadřík vychladnul.

Během použití můžete hadřík sundat k propláchnutí. Stisknutím tlačítka (B) zastavte vypouštění páry před sejmутím hadříku a spotřebič odpojte od elektrické zásuvky.

Plnění bojleru během použití

Pokud dojde voda, nejsou potřebné žádné speciální kroky. Spotřebič odpojte od elektrické zásuvky, vyjměte zásobník a naplňte čerstvou vodou. Pokud je voda k kohoutu příliš tvrdá (více než 20 °f), použijte směs 50 % vody z kohoutu a 50 % demineralizované vody.

Použití nástavců na čištění koberců

Příslušenství musíte použít pouze k čištění koberců a podobných měkkých povrchů. Nepoužívejte na tvrdé povrchy.

Položte nástavec na koberec (S) na podlahu na hladkou stranu. Ujistěte se, zda je hadřík umístěn pod parním nástavcem (L).

V případě koberců použijte hadřík na koberec (P). Umístěte spotřebič na nástavec (S) jemným přitlačením (obr. 11). Spotřebič je nyní připraven pro použití.

Po použití

Odpojte zástrčku od síťové zásuvky. Vylijte vodu ze zásobníku, abyste zabránili stagnaci vody, což vede k tvorbě vodního kamene.



Varování!

Počkejte nejméně 5 minut pro vychladnutí parního nástavce a hadříku. Sejměte hadřík. Naviňte přívodní kabel na háky (E) - obr. 12. Stiskněte tlačítko uvolnění madla (T). Sklopte madlo co nejbližší ke spotřebiči (obr. 13). Spotřebič umístěte na nástavec pro čištění koberců (S). Motorovou jednotku umístěte do vertikální pozice.



Varování!

Ujistěte se, zda spoj mezi parním nástavcem a motorovou jednotkou zacvaknut tak, aby spotřebič stál stabilně ve vertikální pozici. Spotřebič umístěte na suché místo mimo dosah dětí.

Čištění a údržba



Varování!

Před čištěním spotřebič odpojte od elektrické sítě. Nechte spotřebič vychladnout.



Varování!

Spotřebič nikdy neponořujte do vody ani jiných tekutin.



Varování!

Zkontrolujte pravidelně stav napájecího kabelu před použitím a pokud je poškozený, odнесите jej do nejbližšího servisního střediska pro výměnu kvalifikovaným technikem.

K čištění spotřebiče nepoužívejte drsné prostředky.

Do zásobníku nelijte ocet, odvápnovací prostředky ani jiné cizí látky; můžete ztratit právo na záruční opravu.

Čištění spotřebiče

Plastové díly vyčistěte vlhkou, jemnou hubkou a pak vysušte suchou utěrkou. Zásobník vody z času na čas vyčistěte nalitím čisté vody. Vypláchněte a vyprázdněte.

Pro čištění umývatelných hadříků viz označení na štítku. Z času na čas vyjměte a vyprázdněte zásobník prachu (M) - obr. 14. Sejměte kryt kartáče (N) - obr. 15. Vyčistěte turbo kartáč (Z) odstraněním nahromaděného prachu (obr. 16). Nasadte kryt kartáče (N).

Výměna filtru

Filtr (H) je nutné vyměnit jednou za 4-6 měsíců nebo po 100 cyklech čištění (jeden cyklus odpovídá spotřebě jednoho plného zásobníku vody). Spotřebič odpojte od elektrické zásuvky. Počkejte, dokud horké části nevychladnou. Zásobník vyjměte. Vytáhněte filtr (H) potažením nahoru, paralelně k motorové jednotce. Nahradte filtr novým, nasadte jej správně na místo (obr. 17).

Odstranění možných problémů



Varování!

V případě závady spotřebič ihned vypněte. Odpojte jej od elektrické zásuvky.

Počkejte, než spotřebič vychladne.

PROBLÉM	MOŽNÁ PŘÍČINA	ŘEŠENÍ
Kontrolka nesvítí.	Není připojen.	Zkontrolujte, zda je spotřebič připojený k elektrické zásuvce. Zkontrolujte, zda je v síti proud. Zkuste připojit spotřebič k jiné elektrické zásuvce. Pokud závada trvá, kontaktujte autorizované servisní středisko.
Z trysky nevychází pára.	Nestiskli jste tlačítko vypouštění páry.	Zcela stiskněte tlačítko vypouštění páry.
	Spotřebič není připravený na použití.	Stiskněte tlačítko vypouštění páry na třicet (30) sekund nebo dokud neuslyšíte šum čerpadla. Počkejte, než začne vycházet pára.
	Nedostatek vody.	Naplňte zásobník po značku MAX.
	Nesprávné nasazení zásobníku.	Zásobník vyndejte a vložte jej zpět, ujistěte se, zda je na správném místě.
	Výstupní otvory páry mohou být zablokované vodním kamenem.	Kontaktujte autorizované servisní středisko.

Neočekávané zvýšení hluku čerpadla.	Nedostatek vody v zásobníku.	Vypněte spotřebič a do zásobníku doplňte vodu.
	Nesprávné nasazení zásobníku vody.	Zásobník vyndejte a vložte jej zpět, ujistěte se, zda je na správném místě.
Z trysek vytéká voda.	Možné zbytky kondenzace v parním potrubí.	Stiskněte tlačítko vypouštění páry, dokud nevidíte vycházet páru. Položte měkkou utěrku, abyste nenamočili podlahu. Pokud voda stále vytéká, spotřebič vypněte. Počkejte nejméně 5 minut k vychladnutí parního nástavce a hadříku. Zkuste znovu.

Informace pro uživatele k likvidaci elektrických a elektronických zařízení (domácnosti)



Tento symbol na produktech anebo v průvodních dokumentech znamená, že použité elektrické a elektronické výrobky nesmí být přidány do běžného komunálního odpadu.

Ke správné likvidaci, obnově a recyklaci doručte tyto výrobky na určená sběrná místa, kde budou přijata zdarma. Alternativně v některých zemích můžete vrátit své výrobky místnímu prodejci při koupi ekvivalentního nového produktu.

Správnou likvidací tohoto produktu pomůžete zachovat cenné přírodní zdroje a napomáháte prevenci potenciálních negativních dopadů na životní prostředí a lidské zdraví, což by mohly být důsledky nesprávné likvidace odpadů. Další podrobnosti si vyžádejte od místního úřadu nebo nejbližšího sběrného místa.

Při nesprávné likvidaci tohoto druhu odpadu mohou být v souladu s národními předpisy uděleny pokuty.

Pro podnikové uživatele v zemích Evropské unie

Chete-li likvidovat elektrická a elektronická zařízení, vyžádejte si potřebné informace od svého prodejce nebo dodavatele.

Informace k likvidaci v ostatních zemích mimo Evropskou unii

Tento symbol je platný jen v Evropské unii.

Chcete-li tento výrobek zlikvidovat, vyžádejte si potřebné informace o správném způsobu likvidace od místních úřadů nebo od svého prodejce.