

SENCOR®

Let's live!

**INTERNETOVÉ RÁDIO
SIR 5000WDB**

**UŽIVATELSKÁ
PŘÍRUČKA
CZ**





Obsah

Bezpečnostní pokyny	2
Vzhled a popis tlačítek.....	4
Pohled zepředu.....	4
Pohled shora	5
Pohled zezadu.....	5
Začínáme	8
Příprava sítě.....	8
Pomocí dálkového ovladače.....	10
Aplikace AirMusic Control.....	12
Hlavní menu	13
My mediaU (Moje mediaU).....	13
Internet Radio (Internetové rádio).....	14
My Favorite (Moje oblíbené).....	14
Radio Station/Music (Stanice rádia/Hudba).....	15
History (Historie).....	16
Service (Služby).....	16
Media Center (Mediální centrum)	17
FM.....	18
DAB/DAB+	18
Information Center (Informační centrum).....	19
Bluetooth.....	20
Configuration (Konfigurace).....	21
O streamování hudby	31
UPnP.....	32
DLNA.....	32
Řešení problémů.....	34
Technické údaje	36
WiFi internetové rádio SIR 5000WDB	36
POKYNY A INFORMACE K LIKVIDACI VYŘAZENÝCH OBALOVÝCH MATERIÁLŮ	38
LIKVIDACE VYŘAZENÝCH ELEKTRICKÝCH A ELEKTRONICKÝCH ZAŘÍZENÍ.....	38

Bezpečnostní pokyny

Tento produkt byl navržen s maximálním ohledem na bezpečnost. Jeho nesprávné použití však může vést k úrazu elektrickým proudem nebo k požáru. Proto musí uživatelé při používání tohoto zařízení dodržovat následující pokyny.

Toto zařízení používá polovodičovou jednotku a neobsahuje žádné součásti opravitelné uživatelem. Nerozebírejte toto zařízení, jinak budete vystaveni nebezpečí úrazu elektrickým proudem. Dojde-li k nějakému poškození tohoto produktu, nechejte jej prosím opravit kvalifikovaným servisním technikem.

Zdroj energie

Zdroj energie pro tento přístroj musí odpovídat údajům na typovém štítku.

Zdroje tepla

Chraňte tento přístroj před zdroji tepla, jako jsou kamna nebo přímé sluneční světlo.

Čištění

Před čištěním nejprve odpojte napájení. Pro čištění nepoužívejte tekuté čisticí prostředky ani žravé kapaliny – přístroj očistěte jen jemným hadříkem.

Těžké předměty

Nepokládejte na přístroj těžké předměty, mohlo by dojít k jeho poškození.

Připojení jiných zařízení

Před připojením jiných zařízení k tomuto přístroji nezapomeňte odpojit napájení. V opačném případě by mohlo dojít k poškození přístroje nebo ke zranění osob.

Poruchy vyžadující opravu

Pokud dojde k některému z následujících problémů, odpojte napájení přístroje a obraťte se na kvalifikovaného servisního technika.

- A. Došlo k poškození napájecího kabelu nebo zástrčky.
- B. Do přístroje se dostala kapalina nebo jiné cizí předměty.

- C. Pokud přístroj nefunguje, přestože jej ovládáte podle návodu, nepoužívejte žádná jiná tlačítka než ta, co jsou uvedena v tomto návodu. Mohlo by dojít k poškození přístroje a zvýšení náročnosti jeho opravy.
- D. Tento přístroj spadl na zem z velké výšky.
- E. Zevnitř přístroje je cítit zápach spáleniny.

Údržba

Pokud nemáte technické znalosti potřebné pro údržbu tohoto přístroje, nepokoušejte se jej sami opravit. Po otevření krytu přístroje hrozí nebezpečí úrazu elektrickým proudem. V případě potřeby kontaktujte kvalifikovaného servisního technika.

Výměna dílů

Potřebujete-li vyměnit kteroukoliv část tohoto přístroje, požádejte servisního technika o výměnu za stejné modely náhradních dílů. Pokud by na výměnu byly použity jiné modely náhradních dílů, mohlo by dojít k vážnému poškození, úrazu elektrickým proudem nebo zkrácení životnosti přístroje.

Kontrola bezpečnosti

Po dokončení údržby požádejte servisního technika o provedení bezpečnostní kontroly na místě, abyste měli jistotu, že přístroj funguje bezpečně.

Poznámka:

Před použitím tohoto produktu si pečlivě prostudujte tyto pokyny a dobře je uschovejte pro budoucí použití.

Vzhled a popis tlačítek

Pohled zepředu

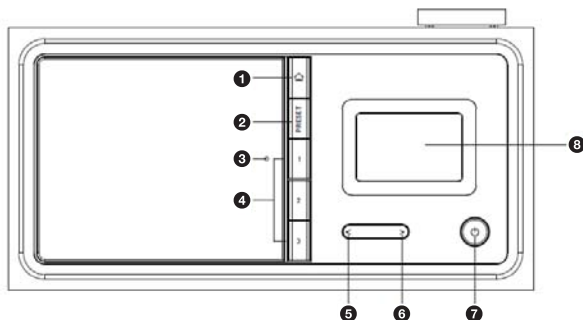

- ❶ Tlačítko 🏠
Stiskněte pro návrat do hlavního menu
- ❷ Tlačítko PRESET (Předvolba)
Stiskněte a podržte pro uložení stanic.
- ❸ Snímač dálkového ovládání
- ❹ Předvolba 1, 2, 3
- ❺ < Tlačítko Kurzor doleva/Previous (Předchozí)
- ❻ > Tlačítko Kurzor doprava/Next (Další)
- ❼ ⏻ Tlačítko Zapnutí/Pohotovostní režim
- ❽ 2,4" TFT displej s kompletním spektrem barev

Pohled shora

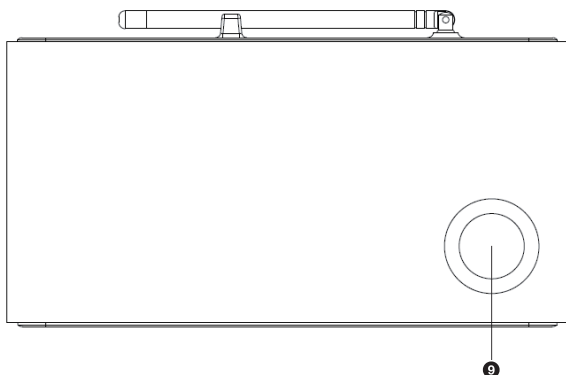

- 9** Otočný ovladač Volume/Navigate + OK (Hlasitost/Navigace + OK)
Otočte tento ovladač doprava pro zvýšení hlasitosti nebo doleva pro snížení hlasitosti. Posuňte otočením tohoto ovladače kurzor nahoru/dolů nebo stiskněte tento ovladač pro potvrzení volby.



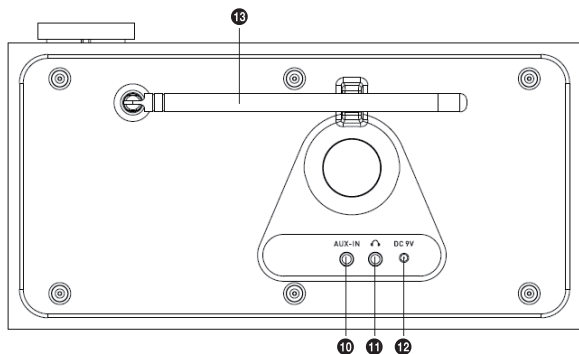







Pohled zezadu



- 10** 3,5mm konektor AUX-IN (Externí vstup)
11 3,5mm konektor pro sluchátka

- 12 Konektor napájení DC (stejnosc.) 9 V
- 13 Teleskopická anténa

Dálkový ovládač

- 1  Tlačítko Zapnutí/Pohotovostní režim
- 2 Tlačítko INFO (Informace)
- 3  Tlačítko Home (Domů)
Stiskněte pro návrat do hlavního menu.
- 4  Tlačítko Play/Pause (Přehrávání/Pauza)
- 5  Tlačítko Sleep (Automatické vypnutí)
- 6 Tlačítko 
Stiskněte pro skok na předchozí stopu
- 7 < Tlačítko Kurzor doleva
- 8 Tlačítko OK
- 9 Tlačítko 
Stiskněte pro skok na další stopu
- 10 Tlačítko PRESET (Předvolba)
- 11 0~9 pro načtení oblíbených/paměti;
Zadávání písmen a číslic
- 12  Tlačítko Mute (Ztlumení zvuku)
- 13 Tlačítko PRESET (Předvolba)
- 14 Tlačítko MODE (Režim)
- 15 Tlačítko ALARM (Budík)
- 16 Tlačítko TIMER (Časovač)
- 17  Tlačítko pro zvýšení hlasitosti
- 18  Tlačítko Kurzor nahoru
- 19 > Tlačítko Kurzor doprava
- 20  Tlačítko Kurzor dolů
- 21  Tlačítko pro snížení hlasitosti
- 22 Tlačítko EQ (Ekvalizér)

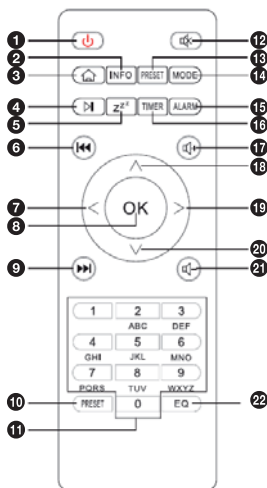

Aby bylo možno vyjmout baterii z dálkového ovladače, vytáhněte palcem držák baterií.

Vložte dvě nové baterie typu AAA.



Upozornění:

V případě náhrady baterie nesprávným typem hrozí nebezpečí výbuchu. Zlikvidujte vyřazené baterie podle pokynů.

Symbyly na displeji

-  Navazování připojení, zařízení pracuje
-  Žádné bezdrátové připojení
-  Bezdrátové připojení navázáno
-  Vyhledávání
-  Je vybrána funkce VKV (VHF) rádio
-  Příjem VKV (VHF) rádia: Mono
-  Příjem VKV (VHF) rádia: Stereo
-  Reprodukční vypnutý
-  Budík zapnutý
-  Stanice internetového rádia uložena do oblíbených
-  Stanice FM rádia uložena

Začínáme

Balení obsahuje následující položky:

Internetové rádio SIR 5000WDB

Dálkový ovládač

Napájecí adaptér

Uživatelská příručka

Příprava sítě

- Pro připojení k bezdrátové síti LAN (WLAN):
Zkontrolujte, zda svítí indikátor WLAN LINK/ACT na kabelovém/ bezdrátovém přístupovém bodě nebo routeru. V případě nejasností se podívejte do uživatelské příručky tohoto zařízení.

Poznámka:



WiFi umožňuje přenos dat na krátké vzdálenosti (do 20 metrů) bez potřeby spojení zařízení kabelem. Jakékoli stěny nebo stropy snižují sílu signálu WiFi.

Proto se snažte umístit internetové rádio a/nebo přístupový bod v rámci výše uvedené vzdálenosti, a vyhněte se překážkám mezi zařízeními.

- Připojte konektor DC napájecího adaptéru do konektoru DC a druhý konec připojte do síťové zásuvky.
- Při prvním spuštění přístroje se systém zeptá, zda chcete nastavit **Language (Jazyk)** a **Network Configurations (Konfigurace sítě)**.

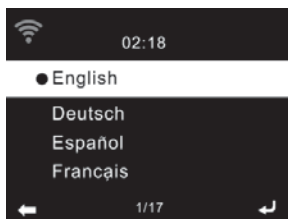

Menu/Configuration/Language (Menu/Konfigurace/Jazyk)

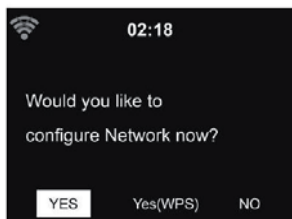
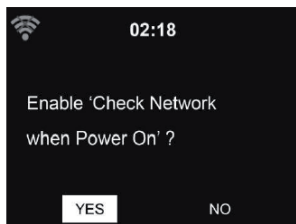

- Vyberte Yes (Ano) pro navázání připojení k síti.
- Vyberte Yes (WPS) (Ano – WPS) pouze u WPS routeru. Pak stiskněte tlačítko WPS na vašem routeru.
- Vyberte No (Ne), pokud chcete poslouchat stanici pozemního vysílání nebo použít reproduktor pro přehrávání z externího zařízení.

Pokud byla vaše odpověď „Yes“ (Ano), zobrazí se na displeji prohledávání bezdrátové sítě a krátce poté seznam dostupných bezdrátových sítí.

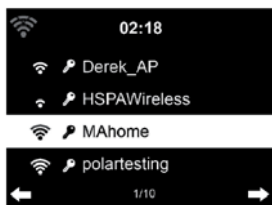

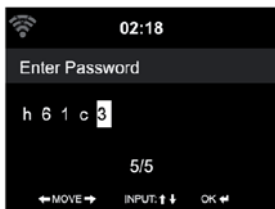

Počet pruhů symbolu bezdrátové sítě před názvem sítě (SSID) ukazuje relativní sílu signálu sítě.

Symbol klíče indikuje síť chráněnou heslem.

Pokud zařízení nenajde žádné bezdrátové sítě, zobrazí se na displeji zpráva No wireless networks found (Nebyly nalezeny žádné bezdrátové sítě). V případě potřeby změňte vaši polohu a zkontrolujte váš router sítě WLAN.

SSID vašeho přístupového bodu najdete v konfiguraci přístupového bodu (routeru).

Vyberte síť a potvrďte tlačítkem **OK**. Pokud je naše síť WLAN chráněna heslem, budete požádáni o zadání hesla.

Zadejte heslo pomocí tlačítek číslic a písmen na dálkovém ovladači nebo jej zadejte přímo na zařízení (kód můžete zvolit otočením ovladače Volume/Navigate v horní části zařízení).

Pokud nechtěně stisknete > pro nastavení číslice/písmena, můžete stisknout tlačítko < pro opravu.

Při zadávání hesla nezapomeňte dodržovat malá a velká písmena.

Pomocí dálkového ovladače

Kurzor indikuje aktuální místo pro zadání.

Stiskněte opakovaně příslušné numerické tlačítko:

- 0 0
- 1 (mezera a speciální symboly)
- 2 A B C a b c
- 3 D E F d e f
- 4 G H I g h i
- 5 J K L j k l
- 6 M N O m n o

- 7 P Q R S p q r s
 8 T U V t u v
 9 W X Y Z w x y z

Nebo můžete otočit ovladačem Volume/Navigate + OK **a vybrat** číslice a písmena:

< Přejít na předchozí místo pro zadání, údaj lze přepsat

> Přejít na další místo pro zadání, poslední údaj se uloží.

Po zadání poslední číslice/písmena stisknete ovladač Volume/Navigate + OK pro potvrzení – zobrazí se následující displej:

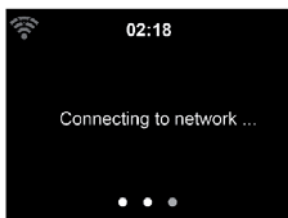

Navázání připojení k síti může několik sekund trvat.

Po navázání připojení se zobrazí hlavní menu se svými položkami:

- Internet Radio (Internetové rádio): Přístup ke stanicím rádia po celém světě
- Media Center (Multimediální centrum): Přístup k vašim UpnP zařízením prostřednictvím softwaru s podporou streamování.
- FM: Přístup ke stanicím FM rádia
- DAB: Přístup ke stanicím DAB rádia
- Information Center (Informační centrum): Přístup k informacím o počasí, financích a systému.
- AUX (Externí): Přístup ke všem zařízením připojeným pomocí 3,5mm kabelu Aux-in (Externí vstup).
- Bluetooth: Přístup ke všem zařízením připojeným prostřednictvím Bluetooth.
- Configuration (Konfigurace): Různá nastavení systému
- Local Radio (Místní rádio): Přístup k stanicím rádia v konkrétním regionu (např. Pouze německé stanice)

- Stiskněte tlačítko  pro aktivaci pohotovostního režimu. Na obrazovce se zobrazí čas, datum a časy jakéhokoli aktivního budíku.



- Po nastavení připojení k síti a opětovném použití zařízení v rámci dané sítě se automaticky naváže připojení. Pokud chcete změnit síť, zadejte **Configuration (Konfigurace)** a nastavte příslušné připojení. Pokud máte doma více přístupových bodů (AP) se stejnou SSID, můžete ručně vybrat ten s nejsilnějším signálem.

Aplikace AirMusic Control

Zařízení lze ovládat pomocí vašeho smartphonu prostřednictvím WiFi. Doporučujeme používat aplikaci AirMusic Control. Tato aplikace dokáže kromě ovládní rádia přehrávat na zařízení místní hudební soubory ze smartphonu.

Samotná aplikace je k dispozici pro Android i iOS. Lze ji stáhnout zde:

Android:



Apple iOS:



Hlavní menu

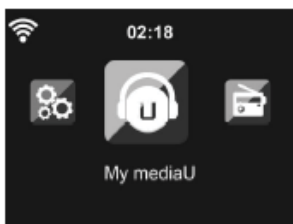

V hlavním menu můžete vybrat následující režimy: Local Radio (Místní rádio), My mediaU (Moje mediaU) (pokud je povolen), Internet Radio (Internetové rádio), Media Center (Mediální centrum), FM, Information Center (Informační centrum), AUX (Externí), Bluetooth a Configuration (Konfigurace).

My mediaU (Moje mediaU)

Zobrazení a přehrávání vašeho vlastního seznamu stanic mediaU na serveru mediaU. Nejprve nastavte váš účet.

Pokud je povolen, bude režim My mediaU (Moje mediaU) zobrazen v hlavním menu.

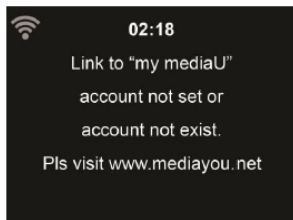

Při aktivaci vašeho vlastního seznamu stanic postupujte následovně:

1. Otevřete <http://www.mediayou.net>.
2. Nastavte členství v mediaU
3. Přihlaste se k webové stránce

4. Zadejte na webové stránce mediaU bezdrátovou MAC adresu zařízení. Tuto informaci lze získat v **Information Center (Informační centrum) > System Information (Informace o systému) > Wireless Info (Informace o bezdrátovém připojení)**
5. Po úspěšné konfiguraci můžete ukládat a prohlížet vaše vlastní playlisty stanic mediaU. Uživatelské jméno a heslo nejsou pro vstup do zařízení vyžadovány.

Po každém provedení aktualizací playlistu z webové stránky otevřete Configuration (Konfigurace) > Manage my MediaU (Spravovat moje MediaU) > Enable to synchronize the change to the device (Povolit synchronizaci změn do zařízení).

Internet Radio (Internetové rádio)

Po připojení jakékoli stanice se na obrazovce přehrávání zobrazí datový tok a formát stanice.

Poznámka:

Kvalitu a dostupnost všech stanic internetového rádia nelze garantovat.

My Favorite (Moje oblíbené)

Vytvoření seznamu oblíbených předvoleb stanic.

Když je zobrazena obrazovka přehrávání, stiskněte a podržte tlačítko **Preset** na zařízení pro uložení stanice do oblíbených. Dříve uloženou stanicí můžete přepsat novou stanicí.

Stanici můžete rovněž uložit do oblíbených při procházení seznamu stanic. Po označení stanice můžete stisknout tlačítko > pro otevření menu, ve kterém můžete přidat stanici do oblíbených.



Pokud již byla vybraná stanice uložena, nelze ji znovu uložit.

V seznamu předvoleb stanic se přesuňte na vaši stanici a stiskněte tlačítko **OK** pro její poslech. Můžete rovněž stisknout tlačítko **>** pro otevření vnořeného menu s položkami **Delete (Smazat)**, **Shift Up (Posunout nahoru)**, **Shift Down (Posunout dolů)** v seznamu, **Rename (Přejmenovat)** nebo **Play (Přehrát)**.

Radio Station/Music (Stanice rádia/Hudba)



Stanice jsou uspořádány do kategorií **Global Top 20 (Nejlepších 20 globálně)**, **Genre (Žánr)**, **Country/Location (Země/Lokalita)** a **Highlight (Zlatý hřeb)**. Potvrzením pokračujte na podkategorie a vyberte stanici pro poslech.

U každé stanice stiskněte tlačítko **OK** pro přímé přehrávání. Můžete stisknout tlačítko **>** pro otevření vnořeného menu. Můžete vybrat položky **Add to Favorites (Přidat do oblíbených)**, **Auto Scan (Automatické prohledávání)** nebo **Play (Přehrát)**.

Když vyberete Auto Scan (Automatické prohledávání), rádio představí každou stanici v seznamu jejím přehráváním po dobu 30 sekund.

Funkce se ukončí po přehrávání všech stanic nebo po stisknutí tlačítka **OK**.

History (Historie)

Zobrazuje seznam naposledy poslouchaných stanic. Může uchovávat až 10 poslouchaných stanic.

U každé stanice stiskněte tlačítko **OK** pro přímé přehrávání. Můžete stisknout tlačítko **>** pro otevření vnořeného menu. Můžete vybrat položky **Add to Favorites (Přidat do oblíbených)**, **Auto Scan (Automatické prohledávání)** nebo **Play (Přehrát)**.

Když vyberete Auto Scan (Automatické prohledávání), rádio představí každou stanici v seznamu jejím přehráváním po dobu 30 sekund.

Funkce se ukončí po přehrávání všech stanic nebo po stisknutí tlačítka **OK**.

Service (Služby)



Search Radio Station (Vyhledat stanici rádia) – Pomocí dálkového ovladače zadejte klíčové slovo pro vyhledání stanice rádia v seznamu. Add New Radio Station (Přidat novou stanici rádia) – Přidané stanice budou uloženy do My Favorites (Moje oblíbené). Uvědomte si prosím, že maximální počet znaků stanice je 250.

Media Center (Mediální centrum)

UPnP



Pokud jste vytvořili sdílené médium, měli byste vidět sdílené médium pomocí UPnP. Pokud máte více než jeden počítač sdílející médium, jsou uvedeny alternativy. Vyberte sdílené médium, které chcete přehrát.

Stiskněte tlačítko \wedge / \vee na dálkovém ovladači pro přehrávání předchozí/další hudební stopy.

Stiskněte tlačítko $\blacktriangleright \parallel$ pro zastavení nebo přehrávání.

Stiskněte tlačítko **INFO** na dálkovém ovladači pro zobrazení informací o přehrávané stopě na displeji.

Tipy:

Rádío dokáže číst pouze stopu souborů s názvy kratšími, než 40 znaků. Znak by měly být evropským jazykem. Pokud se objeví chyba čtení stopy v režimu UPnP, můžete zkusit přejmenovat soubor.

Pokud však nelze stopu stále přehrát, můžete zkusit zkonvertovat soubor do jiného formátu.

My Playlist (Můj playlist)

Můžete si vytvořit playlist s oblíbenou hudbou pomocí UpnP. Během přehrávání hudby stiskněte a podržte tlačítko **OK** pro její uložení do **My Playlist (Můj playlist)**.

Clear My Playlist (Smazat Můj playlist)

Umožňuje odstranit všechnu loženou hudbu z My Playlist (Můj playlist).

FM



Režim FM umožňuje příjem stanic rádia v pásmu FM.

Stiskněte tlačítko **</>** pro vyhledání stanic FM. Během ladění se budou FM frekvence zobrazené na displeji měnit. Po nalezení stanice se vyhledávání zastaví.

Můžete stisknout tlačítko **Λ/V** na dálkovém ovladači pro ruční naladění stanice. Každý krok znamená posun o 0,05 MHz.

Stiskněte tlačítko **PRESET** na dálkovém ovladači pro uložení stanice. Stiskněte tlačítko **Λ/V** na dálkovém ovladači pro výběr pozice ukládané stanice.

Nebo můžete nechat systém prohledat **VŠECHNY** stanice stisknutím tlačítka **OK** – vyhledané stanice budou automaticky uloženy do seznamu předvoleb stanic.

DAB/DAB+

Stiskněte tlačítko **MODE** na rádiu nebo tlačítko **🏠 / MODE** na dálkovém ovladači a pomocí tlačítek **</>** vyberte DAB.

DAB Station Scan (Prohledávání stanic DAB)

Po prvním přepnutí rádia do režimu DAB se spustí automatické prohledávání stanic, které najde všechny stanice, které lze přijmout v dané lokalitě.

Po spuštění prohledávání stanic se zobrazí průběhový pruh prohledávání. Po dokončení prohledávání se spustí přehrávání první stanice v seznamu nalezených stanic.

Výběr stanice

V režimu DAB použijte tlačítka \wedge/\vee pro procházení seznamu stanic DAB+, které lze naladit, a stiskněte tlačítko **OK** pro potvrzení výběru stanice ze seznamu.

Toto rádio disponuje pamětí oblíbených stanic.

Stiskněte tlačítko **PRESET** na dálkovém ovladači pro uložení stanice.

Stiskněte tlačítko \wedge/\vee na dálkovém ovladači pro výběr pozice ukládané stanice.

Ovládání DAB rádia

Pokud jste uložili stanice do paměti oblíbených, můžete je vybrat stisknutím požadovaného numerického tlačítka.

Nebo v režimu DAB stiskněte tlačítko **Preset (Předvolby)** pro zobrazení seznamu oblíbených.

Pomocí tlačítek \wedge/\vee na rádiu nebo na dálkovém ovladači procházejte seznam oblíbených a pak stiskněte tlačítko **OK /ovladač Volume** pro potvrzení volby stanice.

Information Center (Informační centrum)

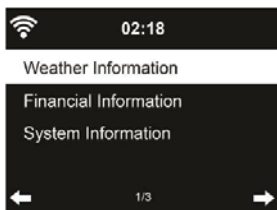

Weather Information (Informace o počasí)

K dispozici jsou informace o počasí a předpovědi pro 5 000 měst.

Vyberte zemi a pak město pro zobrazení informací o počasí.



Stiskněte tlačítko \wedge/\vee pro zobrazení předpovědi počasí. Informace o počasí je možno zobrazovat v pohotovostním režimu. Na stránce informací o počasí stiskněte tlačítko **OK** pro nastavení města, jehož počasí se má zobrazovat v pohotovostním režimu.

Financial Information (Finanční informace)





Zobrazení akciového indexu z celého světa.

System Information (Informace o systému)

Pro zobrazení verze systému a detailů o připojené síti.

Bluetooth

- Stiskněte tlačítko  na zařízení nebo tlačítko  / **MODE** na dálkovém ovladači a pomocí tlačítek „< / >“ vyberte **Bluetooth** – pak uslyšíte zvuk „párování“ pro spárování.
- Zapněte Bluetooth na vašem externím zařízení a zobrazte viditelná zařízení. Vyberte v seznamu nalezených zařízení název „**SIR5000WDB**“ a spárujte tato zařízení.

Tipy:

K reproduktoru lze připojit pouze jednu jednotku pro přehrávání. Pokud je reproduktor již připojen k jiné jednotce pro přehrávání, nezobrazí se reproduktor v Bluetooth seznamu pro výběr.

- Pokud vaše externí zařízení vyžaduje přístupový klíč (závisí na výrobci zařízení, modelu a verzi softwaru), zadejte číslice „0000“ (čtyři nuly) a stiskněte tlačítko OK.
Pokud bylo párování úspěšné, uslyšíte zvuk „Připojeno“.
- Po úspěšném připojení můžete poslouchat bezdrátově hudbu prostřednictvím Bluetooth a vybírat hudbu v externím zařízení připojeném přes Bluetooth.
- Pro pozastavení nebo obnovení přehrávání krátce stiskněte tlačítko ►|| na zařízení nebo na dálkovém ovladači.
Stiskněte tlačítko < / > na zařízení nebo na dálkovém ovladači pro skok na další/předchozí stopu.

Upozornění: Některá připojená zařízení mohou podporovat jednotné nastavení hlasitosti. Pokud některé z připojených zařízení tuto funkci nepodporuje, nastavení hlasitosti bude fungovat na obou zařízeních samostatně.

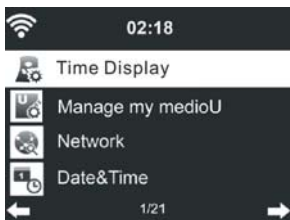
Configuration (Konfigurace)

Time Display (Zobrazení času)

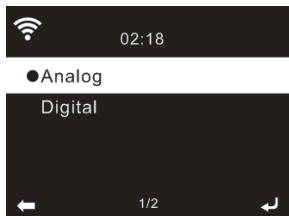

Zobrazení na displeji pohotovostního režimu může být nastaveno jako **Analog (Analogové hodiny)** nebo **Digital (Digitální hodiny)**.

Manage my mediaU (Spravovat moje mediaU)

Pokud je povolen, bude režim My mediaU (Moje mediaU) zobrazen v hlavním menu.

Jestliže v zařízení existují různé účty mediaU, vyberte zde výchozí účet pro přihlášení. Informace o nastavení účtu mediaU najdete v části 6.1.

Network (Síť)

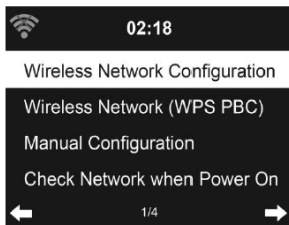

Wireless Network Configuration (Konfigurace bezdrátové sítě)

Vyberte požadovaný přístupový bod (AP) bezdrátové sítě.

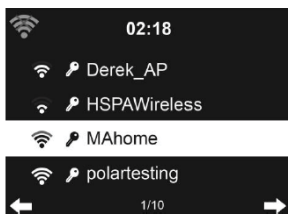

Zadejte kód WEP nebo WPA/WPA 2 pro připojení WiFi. Pokud nechtěně stisknete > pro nastavení číslice/písmena, můžete stisknout tlačítko < pro opravu.

Wiress Network (Bezdrátová síť) (WPS PBC)

Pokud používáte router s tlačítkem WPS/QSS, můžete vytvořit připojení k síti snadno pomocí funkce WPS. Vyberte tuto funkci a během 120 sekund stiskněte tlačítko WPS/QSS na vašem routeru. Spojení mezi routerem a zařízením se pak nakonfiguruje automaticky.

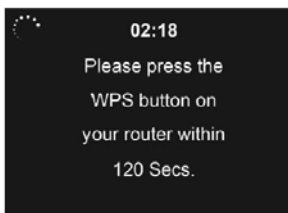

Manual Configuration (Ruční konfigurace)

Můžete vybrat funkci DHCP (automatické přiřazení IP adresy) nebo ručně zadat IP adresu pro připojení k bezdrátové síti. Když vyberete ruční nastavení bezdrátového připojení, musíte zadat následující údaje:

1. IP Address (IP adresa)
2. Subnet Mask (Maska podsítě)
3. Default Gateway (Výchozí brána)
4. Preferred DNS Server (Preferovaný DNS server)
5. Alternate DNS Server (Náhradní DNS server)

Pokud jste nastavili v dané oblasti více než jedno síťové připojení, můžete vybrat (spravovat) konkrétní síť.

Pokud máte více než jedno síťové připojení, vyplňte SSID (název přístupového bodu) a heslo. Provede se automatické připojení k síti.

Check Network when Power On (Kontrolovat po zapnutí síť)

„Enable / disable WiFi network“ (Povolit/zakázat WiFi síť):

Když povolíte WiFi síť, systém automaticky vyhledá dostupné přístupové body (AP).

Vyberte požadovaný přístupový bod (AP).

Zadejte kód WEP nebo WPA/WPA 2 pro připojení WiFi.

Pokud připojení k bezdrátové síti neexistuje nebo nefunguje, bude ikona v levém horním rohu přeškrtnutá křížkem.

Date & Time (Datum a čas)

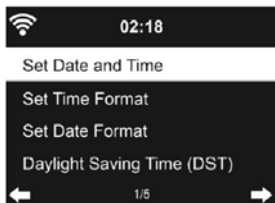

- Nastavení data a času
- Nastavení zobrazení formátu času jako 12 Hour (12 hodin) nebo 24 Hour (24 hodin) (výchozí).
- Nastavení formátu data do polí **YY** (rok), **MM** (měsíc) a **DD** (den) – YY/MM/DD, DD/MM/YY (výchozí) nebo MM/DD/YY.
- Zapnutí/vypnutí (výchozí) letního času Daylight Saving Time (DST).

Poznámka:

Když je připojena bezdrátová síť, můžete v závislosti na nastavení funkce Auto detect (Automatická detekce) použít přednastavení času a data. Ve funkci Auto detect (Automatická detekce) je čas GMT (+00:00) časová reference pro nastavení času. Pak otevřete Manual date and time settings (Ruční nastavení data a času) a nastavte počet hodin podle časového pásma použitého při nastavení času.

Alarm (Budík)



K dispozici jsou tři nezávislé budíky – 2 budíky s absolutním nastavením času (**Alarm 1** a **Alarm 2**) a 1 budík s relativním nastavením času (NAP Alarm). Stiskněte tlačítko **Alarm** na dálkovém ovladači pro přímé otevření tohoto menu.

První dva budíky jsou podobné běžnému budíku. Zapněte je a pak nastavte čas a opakování budíku každý den, jednou nebo každý konkrétní den v týdnu. Vyberte Sound (Zvuk) pro nastavení zvuku na Beep (Pípání), Melody (Melodie) nebo Internet Radio (Internetové rádio).

Uvědomte si prosím, že v případě nastavení Alarm Sound (Zvuk budíku) na Internet Radio (Internetové rádio) používá budík předvolbu internetového rádia. Pro oba budíky lze nastavit pouze jednu stanicí. Když nastane čas buzení, zařízení se připojí k internetu, pokud je nastavená síť k dispozici. Proto může existovat určité zpoždění mezi budíkem a přehráváním rádia. Pokud není během jedné minuty nalezena síť, budík se automaticky změní na Melody (Melodie).

Při nastavení **Alarm NAP** (Zdřímnutí pro budík) zazvoní budík každých 5/10/20/30/60/90/120 minut, podle vámi zvoleného nastavení.

Můžete rovněž vybrat **Alarm Volume** (Hlasitost budíku) a zkonfigurovat hlasitost budíků.

V případě nastavení budíku/budíků se zobrazí v horní části displeje ikona hodin. Ikona hodin s časem buzení se bude rovněž jasně zobrazovat na obrazovce pohotovostního režimu.

Po dosažení času buzení se hlasitost budíku opakovaně zvyšuje, dokud budík není uživatelem zastaven.

Během buzení stiskněte jakékoli tlačítko pro otevření režimu opakovaného buzení. Budík se znovu ozve za 5 minut. Pro zastavení budíku stiskněte tlačítko .

Timer (Časovač)

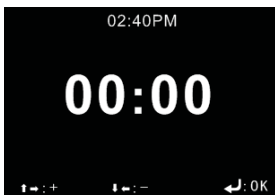

Pomocí tlačítek $\leftarrow/\rightarrow/\wedge/\vee$ na dálkovém ovladači nastavte časovač a pak stiskněte tlačítko **OK** pro potvrzení.

Language (Jazyk)

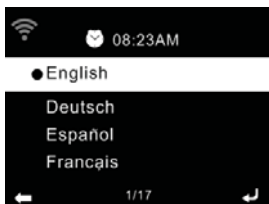

Vyberte jazyk OSD menu: English (Angličtina), German (Němčina), Czech (Čeština), Polish (Polsština), Hungarian (Maďarština) apod.

Dimmer (Tlumení jasu)



Konfigurace jasu podsvícení displeje.

Pokud vyberete Power Saving (Úspora energie), můžete nastavit úroveň, na kterou bude ztlumen jas displeje po přepnutí rádia do pohotovostního režimu nebo v případě, že rádio nezaznamená během 15 sekund stisknutí tlačítka.

Možnost Turn On (Zapnuto) zajišťuje neustálé osvětlení displeje. Pokud ji vyberete, můžete vybrat jas displeje.

Display (Displej)

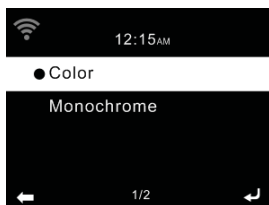

Můžete vybrat nastavení displeje na **Color (Barevný)** nebo **Monochrome (Monochromatický)**.

Power Management (Správa napájení)

Vyberte časovač správy napájení (5/15/30 minut) pro nastavení doby, po jejímž uplynutí bude rádio automaticky přepnuto do pohotovostního režimu, jestliže není k dispozici připojení k síti. Vyberte „Turn Off“ (Vypnuto) pro ignorování funkce správy napájení.

Sleep Timer (Časovač vypnutí)

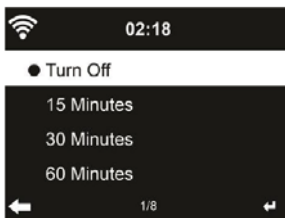

Vypnutí nebo nastavení času vypnutí na 15/30/60/90/120/150/180 minut. Jakmile je čas nastaven, zobrazí se v pravém horním rohu ikona postele se zbývajícím počtem minut. Zařízení se po uplynutí tohoto času vypne. Tlačítko **Z** na dálkovém ovladači, umožňuje rychlý přístup k této funkci.

Buffer (Vyrovňovací paměť)

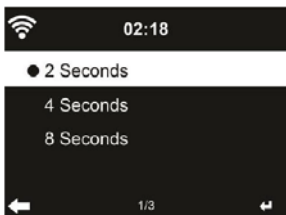

Konfigurace času vyrovnávací paměti pro přehrávání hudby na 2/4/8 sekund.

Weather (Počasí)

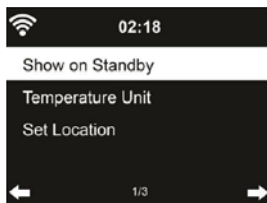

Toto zařízení dokáže v pohotovostním režimu zobrazovat aktuální informace o počasí pro vybranou lokalitu. Zapněte Standby Display (Pohotovostní displej) a nastavte Temperature Unit (Jednotky teploty) (°C nebo °F) pro zobrazení počasí v pohotovostním režimu.

Pokud je to nastaveno, bude se displej v pohotovostním režimu přepínat mezi zobrazením času a počasí.

FM Setup (Nastavení příjmu v pásmu FM)

Vyberte Mono/Stereo audio výstup.

Local Radio Setup (Nastavení místního rádia)

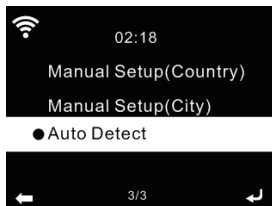

Vaši lokalitu můžete nastavit pomocí funkce **Manual Setup (Ruční nastavení)** (Country / City) (Země/Město), nebo můžete použít funkci **Auto Detect (Automatická detekce)** pro určení vaší polohy systémem. Systém detekuje vaši polohu podle IP adresy vaší připojené sítě.

Stiskněte tlačítko **Local Radio (Místní rádio)** pro přímé otevření místního seznamu rádií.

Playback Setup (Nastavení přehrávání)

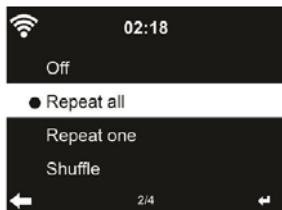

Vyberte režim přehrávání mediálního centra – **Off** (Vypnuto) (žádné opakování nebo náhodné přehrávání), **Repeat all (Opakovat vše)**, **Repeat one (Opakovat 1)** nebo **Shuffle (Náhodné přehrávání bez opakování)**.

Device (Zařízení)

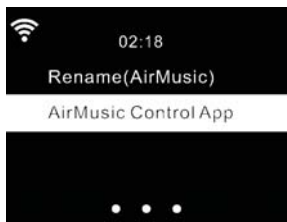

Výchozí název zařízení pro DLNA je AirMusic. Můžete jej přejmenovat pro nastavení DLNA v PC nebo mobilu.



Můžete stisknout aplikaci AirMusic Control pro vstup do rozhraní skenování QR kódu.

Equaliser (Ekvalizér)

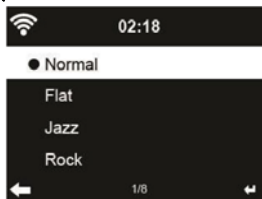

Výchozí ekvalizér je Normal (Normální), můžete jej však změnit na Flat (Lineární), Jazz, Rock, Soundtracks (Zvukové stopy), Classical (Klasická hudba), Pop, News (Zprávy).

Stiskněte tlačítko **EQ** na dálkovém ovladači pro rychlé přepínání mezi režimy EQ.

Resume When Power On (Pokračovat při zapnutí)

Výchozí nastavení systému je pokračování v přehrávání internetového rádia, pokud jste před vypnutím přístroje poslouchali internetové rádio nebo mediální centrum. Pokud toto nastavení vypnete, systém po zapnutí přístroje zobrazí hlavní menu.

Software Update (Aktualizace softwaru)

Pokud existuje na serveru aktualizace verze softwaru, bude vás systém informovat.

Reset to Default (Resetovat na výchozí nastavení)

Obnovení výchozího nastavení.

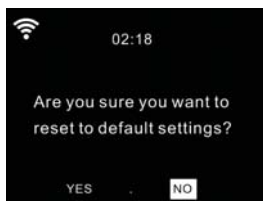

Po resetování zařízení se systém přepne na menu nastavení **Language** (Jazyk). Po výběru jazyka OSD menu se systém přepne na nastavení **Network** (Síť).

Local Radio (Místní rádio)

V menu Internet Radio (Internetové rádio) je položka Local Radio (Místní rádio) pro snadný přístup k seznamu stanic pro vaši lokalitu.

Toto zařízení dokáže používat IP adresu pro detekci jeho aktuální polohy a na základě toho může automaticky generovat seznam místních stanic rádia.

O streamování hudby

Číslo modelu zařízení je výchozím názvem zařízení pro DLNA, můžete jej však požadovaným způsobem přejmenovat.

Níže uvedené informace jsou základním popisem nastavení streamování médií z PC nebo jiného mediálního serveru. V případě potřeby si přečtete pokyny k streamování hudby pro software nebo aplikaci, kterou používáte.

Pro streamování hudby do tohoto zařízení zajistěte, aby byly hudební soubory ve formátu MP3, WMA, WAV, FLAC nebo AAC.

UPnP

- Abyste si mohli užívat streamování hudby z vašeho PC, musíte na PC provést následující kroky:
 - Připojte PC k síti
 - Zajistěte, aby bylo zařízení zapnuto a připojeno ke stejné síti
 - Otevřete UPnP platformu v PC a povolte sdílení médií do zařízení. Pro sdílení prosím použijte váš vlastní software, který máte k dispozici v PC nebo mobilním zařízení.
 - Přidejte do knihovny médií audio soubory a složky, které chcete sdílet se zařízením.

DLNA

Kromě UPnP může toto zařízení rovněž podporovat funkci DLNA. Hudební soubory můžete sdílet z PC nebo mobilního zařízení.

Příklad nastavení pro Windows 7:

Nejprve sdílejte médium ve vašem PC se zařízením. Otevřete **Control Panel (Ovládací panely)** > Network and Internet (Síť a internet) > Network and Sharing Center (Síť a centrum sdílení) > Media streaming options (Možnosti streamování médií).

Otevřete **Windows Media Player** a povolte **Allow remote control of my Player (Povolit dálkové ovládání mého přehrávače)**.

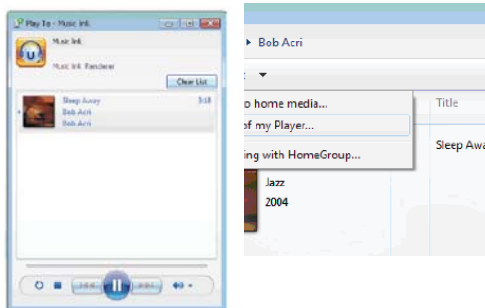

Klepněte pravým tlačítkem na jakoukoli hudbu v knihovně a vyberte Play (Přehrát) do zařízení.
Zobrazí se okno pro ovládání přehrávání hudby na zařízení.

Můžete vyhledat a nainstalovat jakékoli bezplatné nebo placené DLNA aplikace z Google Play nebo Apple Store. Pokud používáte mobil, tablet nebo iPhone/iPad se systémem Android. Některé aplikace nemusí podporovat streamování hudby z iPhone/iPodu, ale iPhone/iPod by mělo být přesto možno používat pro ovládání streamování hudby z jiných serverů.

Řešení problémů

Chyba	Náprava
Žádná indikace na displeji, rádio nereaguje na ovládání	1. Připojte zdroj energie prostřednictvím dodávaného síťového adaptéru
Není možné ovládání dálkovým ovladačem	1. Baterie jsou vybité nebo nesprávně vloženy. 2. Zkontrolujte prosím, zda jsou baterie vloženy správným směrem.
Nekvalitní příjem DAB+ vysílání	1. Nebyla nalezena žádná stanice, znovu vyhledejte stanice 2. Anténa není plně roztažena. 3. Změňte umístění rádia (např. blíže oknu), 4. Zopakujte vyhledávání stanic
Nekvalitní příjem FM vysílání	1. Anténa není plně roztažena – roztáhněte anténu pro pásmo FM na plnou délku. 2. Změňte umístění rádia (např. blíže oknu) 3. Zopakujte vyhledávání stanic
Nekvalitní zvuk během přehrávání hudby	1. Soubor s nízkým datovým tokem. Zkontrolujte audio soubor. 2. Změňte stanici rádia (některé stanice rádia mají nízký datový tok).
Zařízení se nezapne.	1. Zkontrolujte, zda je správně připojen napájecí adaptér.
Žádný zvuk.	1. Zapněte zvuk, pokud je ztlumen. 2. Zvyšte hlasitost.
Nelze navázat žádné připojení k síti.	1. Zkontrolujte funkci WLAN. 2. Zkuste nastavit IP adresu zařízení. 3. Aktivujte na routeru funkci DHCP a vytvořte znovu připojení k zařízení. 4. V síti je aktivován firewall – nastavte příslušný program tak, aby byl umožněn přístup. 5. Restartujte přístroj.

Nelze navázat připojení k síti WLAN	<ol style="list-style-type: none"> 1. Zkontrolujte dostupnost sítě WLAN na přístupovém bodu. 2. Postavte zařízení blíže routeru. 3. Ujistěte se, že je heslo WEP/WPA správné.
Nebyla nalezena žádná stanice.	<ol style="list-style-type: none"> 1. Zkontrolujte síť, stejně jako přístupový bod a firewall. 2. Stanice nemusí být v dané chvíli k dispozici, zkuste to později nebo vyberte jinou stanici. 3. Připojení stanice se změnilo nebo stanice již nevysílá – požádejte o bližší informace poskytovatele stanice rádia. 4. Připojení ručně přidané stanice není správné – ověřte, zda je správné a znovu jej zadejte.
Budík nefunguje.	<ol style="list-style-type: none"> 1. Zapněte budík. 2. Z důvodu nastavení hlasitosti se podívejte na řešení v části „Žádný zvuk“. 3. Zdroj budíku byl nastaven na stanici, ale neexistuje žádné připojení k síti. Změňte zdroj budíku nebo změňte konfiguraci připojení.
Nelze provádět DLNA streamování.	<ol style="list-style-type: none"> 1. Zkontrolujte připojení sítě. Zařízení a vaše PC nebo mobilní zařízení musí být ve stejné síti; zkontrolujte také, zda je síť v pořádku. 2. Ujistěte se, že je nastavení vašeho zajistěte správné.
Systém neočekávaně „zamrzne“.	<ol style="list-style-type: none"> 1. Rádio je přetížené – restartujte přístroj.

Technické údaje

WiFi internetové rádio SIR 5000WDB

Snadné ovládání pomocí jedinečného ovládacího tlačítka
Více než 26 000 stanic internetových rádií
Ovládací aplikace AirMusic (iOS/Android)

Internetové rádio:

Snadné připojení prostřednictvím WiFi
Vyhledávání místních stanic v režimu Auto/Country/City
(Automaticky/Země/Město)
Seznam oblíbených stanic
Předvolby stanic: 250 (Internet)
Správa stanic rádia prostřednictvím webové stránky MediaU

Zvuk:

Výstupní výkon: 6 W (Impedance: 4 Ω)
Frekvenční odezva: 84 Hz–16 kHz
Celkové harmonické zkreslení: L/P ≤ 5 % (1 kHz)
8 režimů ekvalizéru

Displej:

2,4" LCD displej s kompletním spektrem barev
Tlumení jasu

Přijem:

Tuner DAB+ (Digital Audio Broadcasting)
Tuner rádia FM PLL
Radio Data System (RDS)
Předvolby stanic: 20 (FM)

Vstupy:

Bluetooth – Bezdrátové streamování zvuku
Linkový vstup (3,5mm stereo konektor)

Ostatní:

Předpověď počasí pro 5 000 měst

Podpora UPnP/DLNA

Čas, budík, automatické vypnutí

Výstup na sluchátka (3,5mm stereo konektor)

Příslušenství: IČ dálkový ovladač, baterie, adaptér, 3,5mm konektor

Aux (Externí), příručka

Zdroj energie: Adaptér 9 V, 1,5 A

Spotřeba energie: Max. 16 W

Energetická účinnost: < 3 W

Rozměry (Hlavní jednotka): 220 x 110 x 110 mm

Hmotnost: 1,1 kg

Plnou verzi uživatelské příručky najdete na webu www.sencor.cz.

POKYNY A INFORMACE K LIKVIDACI VYŘAZENÝCH OBALOVÝCH MATERIÁLŮ

Obalový materiál odevzdejte k likvidaci do sběrného dvora.

LIKVIDACE VYŘAZENÝCH ELEKTRICKÝCH A ELEKTRONICKÝCH ZAŘÍZENÍ



Tento symbol umístěný na produktu, příslušenství nebo obalu upozorňuje na to, že s produktem nesmí být nakládáno jako s běžným domácím odpadem. Zlikvidujte prosím tento produkt ve sběrném dvoře určeném k recyklaci elektrických a elektronických zařízení.

V některých státech Evropské unie nebo v některých evropských zemích můžete při nákupu ekvivalentního nového produktu vrátit vaše produkty místnímu prodejci. Řádnou likvidací tohoto produktu pomáháte chránit cenné přírodní zdroje a předcházet možným negativním dopadům na životní prostředí a lidské zdraví, ke kterým by mohlo dojít v důsledku nesprávné likvidace odpadu. Další podrobnosti vám poskytnou místní úřady nebo nejbližší sběrný dvůr pro likvidaci odpadu. Nesprávná likvidace tohoto typu odpadu může být předmětem udělení pokuty ze zákona.

Pro firmy v Evropské unii

Pokud potřebujete zlikvidovat elektrické nebo elektronické zařízení, požádejte vašeho prodejce nebo dodavatele o nezbytné informace.

Likvidace v zemích mimo Evropskou unii

Pokud chcete tento produkt zlikvidovat, požádejte o nezbytné informace o správném způsobu likvidace ministerstvo nebo vašeho prodejce.



Výrobek splňuje požadavky EU na něj kladené.

Tímto FAST ČR, a.s. prohlašuje, že typ rádiového zařízení SIR 5000WDB je v souladu se směrnicí 2014/53/EU. Úplné znění EU prohlášení o shodě je k dispozici na této internetové adrese: www.sencor.eu.

Text, design a technické údaje se mohou změnit bez předchozího upozornění a vyhrazujeme si právo provádět změny.

Originální verze je v českém jazyce.

Adresa výrobce:

FAST ČR, a.s., Černokostelecká 1621, Říčany CZ-251 01

SENCOR®

CZ Záruční podmínky

Součástí balení tohoto výrobku není záruční list.

Prodávající poskytuje kupujícímu na výrobek záruku v trvání 24 měsíců od převzetí výrobku kupujícím. Záruka se poskytuje za dále uvedených podmínek. Záruka se vztahuje pouze na nové spotřební zboží prodané spotřebiteli pro běžné domácí použití. Práva z odpovědnosti za vady (reklamaci) může kupující uplatnit buď u prodávajícího, u kterého byl výrobek zakoupen nebo v níže uvedeném autorizovaném servisu. Kupující je povinen reklamaci uplatnit bez zbytečného odkladu, aby nedocházelo ke zhoršení vady, nejpozději však do konce záruční doby. Kupující je povinen poskytnout při reklamaci součinnost nutnou pro ověření existence reklamované vady. Do reklamačního řízení se přijímá pouze kompletní a z důvodů dodržení hygienických předpisů neznečištěný výrobek. V případě oprávněné reklamace se záruční doba prodlužuje o dobu od okamžiku uplatnění reklamace do okamžiku převzetí opraveného výrobku kupujícím nebo okamžiku, kdy je kupující po skončení opravy povinen výrobek převzít. Kupující je povinen prokázat svá práva reklamovat (doklad o zakoupení výrobku, záruční list, doklad o uvedení výrobku do provozu).

Záruka se nevztahuje zejména na:

- vady, na které byla poskytnuta sleva;
- opotřebení a poškození vzniklé běžným užíváním výrobku;
- poškození výrobku v důsledku neodborné či nesprávné instalace, použití výrobku v rozporu s návodem k použití, platnými právními předpisy a obecně známými a obvyklými způsoby používání, v důsledku použití výrobku k jinému účelu, než ke kterému je určen;
- poškození výrobku v důsledku zanedbané nebo nesprávné údržby;
- poškození výrobku způsobené jeho znečištěním, nehodou a zásahem vyšší moci (živelná událost, požár, vniknutí vody);
- vady funkčnosti výrobku způsobené nevhodnou kvalitou signálu, rušivým elektromagnetickým polem apod. mechanické poškození výrobku (např. ulomení knoflíku, pád);
- poškození způsobené použitím nevhodných médií, náplní, spotřebního materiálu (baterie) nebo nevhodnými provozními podmínkami (např. vysoké okolní teploty, vysoká vlhkost prostředí, ořesky);
- poškození, úpravu nebo jiný zásah do výrobku provedený neoprávněnou nebo neautorizovanou osobou (servisem);
- případy, kdy kupující při reklamaci neprokáže oprávněnost svých práv (kdy a kde reklamovaný výrobek zakoupil);
- případy, kdy se údaje v předložených dokladech liší od údajů uvedených na výrobku;
- případy, kdy reklamovaný výrobek nelze ztotožnit s výrobkem uvedeným v dokladech, kterými kupující prokazuje svá práva reklamovat (např. poškození výrobního čísla nebo záruční plomba přístroje, přepisované údaje v dokladech).

Gestor servisu v ČR:

FAST ČR, a.s., Černokostecká 1621, 251 01 Říčany; tel: 323 204 120

FAST ČR, a.s., Cejl 31, 602 00 Brno; tel: 531 010 295

Více autorizovaných servisních středisek pro ČR naleznete na www.sencor.cz.