

A black and white artistic photograph of water splashing, creating a dynamic and textured background. The water droplets are captured in mid-air, creating a sense of movement and freshness. The lighting highlights the individual droplets and the overall spray, giving it a soft, ethereal quality.

# Pračka

---

## Uživatelská příručka

WD90J6\*\*\*\* / WD80J6\*\*\*\*

---

**SAMSUNG**



# Obsah

---

<b>Bezpečnostní informace</b>	<b>3</b>
Důležité informace týkající se bezpečnostních pokynů	3
Důležité bezpečnostní symboly	3
Důležitá bezpečnostní opatření	4
Informace o označení WEEE	14
<b>Instalace</b>	<b>15</b>
Obsah balení	15
Instalační požadavky	17
Instalace krok za krokem	19
<b>Před spuštěním</b>	<b>25</b>
Počáteční nastavení	25
Pokyny pro manipulaci s prádlem	26
Pokyny pro použití dávkovače pracích prostředků	28
<b>Provoz</b>	<b>31</b>
Ovládací panel	31
Jednoduché kroky pro spuštění	33
Pouze suché oblečení	34
Přehled programů	35
Nastavení	38
<b>Údržba</b>	<b>39</b>
Eco Drum Clean (Ekologické čištění bubnu)	39
Smart check	40
Používání režimu sušení	41
AIR Wash (Praní vzduchem)	42
Nouzové vypouštění	43
Čištění	44
Zotavení po zamrznutí	47
Péče po delší době nepoužívání	47
<b>Odstraňování problémů</b>	<b>48</b>
Kontrolní body	48
Kódy informací	53
<b>Technické údaje</b>	<b>56</b>
Informace o ošetřování materiálů	56
Ochrana životního prostředí	57
List specifikací	58



# Bezpečnostní informace

Gratulujeme vám k pořízení nové pračky Samsung. Tato příručka obsahuje důležité informace o instalaci, používání a údržbě vašeho spotřebiče. Abyste mohli plně využít množství výhod a funkcí vaší pračky, věnujte čas přečtení této příručky.

## Důležité informace týkající se bezpečnostních pokynů

Přečtěte si důkladně tuto příručku, abyste se naučili bezpečně a efektivně používat rozsáhlé množství funkcí vašeho nového spotřebiče. Poté příručku uschovejte na bezpečném místě v blízkosti spotřebiče pro pozdější použití. Spotřebič používejte pouze pro účely, pro které je určen a které jsou uvedeny v této příručce.

Varování a důležité bezpečnostní pokyny uvedené v této příručce nepředstavují vyčerpávající popis podmínek a situací, k nimž může dojít. Je na vaší odpovědnosti, abyste si při instalaci, údržbě a používání pračky počínali rozumně, pečlivě a opatrně.

Vzhledem k tomu, že se následující pokyny k provozu týkají několika různých modelů, mohou se vlastnosti konkrétní pračky mírně lišit od popisu v této příručce a některé výstražné značky se na pračku nemusí vztahovat. Máte-li jakékoli dotazy nebo připomínky, můžete se obrátit na nejbližší servisní středisko nebo vyhledat pomoc a informace online na adrese [www.samsung.com](http://www.samsung.com).

## Důležité bezpečnostní symboly

Význam ikon a označení v této uživatelské příručce:

### **VAROVÁNÍ**

Rizika nebo nebezpečné zacházení, která mohou způsobit **škodu na majetku, vážná zranění osob nebo smrt**.

### **UPOZORNĚNÍ**

Rizika nebo nebezpečné zacházení, která mohou způsobit **škodu na majetku nebo zranění osob**.

### **POZNÁMKA**

Označuje riziko zranění osob nebo poškození materiálu.

### **Přečtěte si pokyny**



# Bezpečnostní informace

---

Tyto výstražné značky jsou v příručce uvedeny za účelem prevence zranění osob. Dodržujte přesně dané pokyny.

Po přečtení této příručky ji uschovejte na bezpečném místě pro pozdější použití.

Před použitím spotřebiče si prostudujte všechny pokyny.

Stejně jako u všech zařízení využívajících elektrickou energii a obsahujících pohyblivé části existují i u tohoto spotřebiče potenciální nebezpečí. Bezpečný provoz spotřebiče zajistíte, pokud se seznámíte s jeho obsluhou a jestliže při jeho používání budete postupovat obezřetně.

## Důležitá bezpečnostní opatření

---

### **VAROVÁNÍ**

Abyste omezili riziko požáru, úrazu elektrickým proudem nebo zranění osob při používání spotřebiče, dodržujte základní bezpečnostní opatření, mezi která patří následující:

1. Tento spotřebič nesmí používat osoby (včetně malých dětí), které mají snížené fyzické, smyslové nebo mentální schopnosti nebo nemají dostatečné zkušenosti a znalosti. Výjimkou mohou být případy, kdy jejich bezpečnost zajistí odpovědná osoba, která bude na používání spotřebiče dohlížet a poskytne těmto osobám pokyny k jeho používání.
2. **Pro použití v Evropě:** Děti od 8 let a starší a osoby se sníženými fyzickými, smyslovými nebo mentálními schopnostmi nebo nedostatkem zkušeností a znalostí mohou používat tento spotřebič pouze tehdy, jsou-li pod dohledem nebo jsou-li poučeny o bezpečném používání spotřebiče a rozumí možným rizikům. Děti by si neměly hrát se spotřebičem. Čištění a údržbu spotřebiče by neměly provádět děti bez dozoru.
3. Dohlížejte na malé děti a zajistěte, aby si se spotřebičem nehrály.





4. Je-li napájecí kabel poškozený, smí jej vzhledem k bezpečnostnímu riziku vyměnit pouze výrobce či servisní pracovník výrobce, případně osoba s podobnou kvalifikací.
5. Nová sady hadic dodaná se zařízením je připravena k použití. Starou sadu hadic nesmíte znovu použít.
6. U spotřebičů, které mají větrací otvory v základně, nesmějí být tyto otvory zakryty kobercem.
7. **Pro použití v Evropě:** Děti mladší 3 let bez trvalého dozoru udržujte mimo dosah spotřebiče.

 **UPOZORNĚNÍ**

8. Aby se zabránilo nebezpečí neúmyslného vynulování teplotního spínače, nesmí být toto zařízení napájeno externím spínacím zařízením, jako je časovač, nebo být připojeno k obvodu, který je pravidelně spínán a vypínán.
9. Použití bubnové sušičky je zakázáno, pokud byly pro čištění použity průmyslové chemikálie.
10. Zachycené chuchvalce z látek je nutné pravidelně čistit.
11. Je nutné zabránit nahromadění chuchvalců okolo bubnové sušičky. (neplatí u přístrojů vyrobených s odvětráním do exteriéru budovy)
12. Je nutné zajistit odpovídající ventilaci, aby nedocházelo ke zpětnému proudění plynů do místnosti z přístrojů, které spalují jiná paliva, včetně otevřených ohňů.
13. V bubnové sušičce nesušte nevyprané věci.
14. Znečištěné věci s látkami jako jedlý olej, aceton, alkohol, benzín, kerosin, odstraňovače skvrn, terpentýn, vosky a odstraňovače vosků je nutné umýt v horké vodě s dodatečnou dávkou rozpouštědla, než je možné je sušit v bubnové sekačce.



# Bezpečnostní informace

---

15. Věci jako pěnová pryž (latexová pěna), sprchové hlavy, vodotěsné textilie, pryží potažené předměty a oblečení nebo polštáře obsahující pěnové pryžové podložky je v bubnové sušičce zakázáno sušit.
16. Změkčovače látky nebo podobné produkty je možno používat dle pokynů změkčovačů látky.
17. Poslední fáze cyklu bubnové sušičky probíhá bez tepla (cyklus ochlazení), aby se zajistilo, že položky jsou ponechány při teplotě, která zajistí, že nebudou poškozeny.
18. Odstraňte všechny objekty z kapes, například zapalovače a zápalky.

## **VAROVÁNÍ**

19. Nikdy nezastavujte bubnovou sušičku před ukončením cyklu sušení, pokud nedojde k rychlému odstranění všech položek a jejich rozprostření, takže se teplo rozptýlí.
20. Odpadní vzduch je zakázáno odvádět do odtahové trubky používané pro odvod výparů z přístrojů spalujících plyn nebo jiná paliva.
21. Přístroj je zakázáno instalovat za zamykatelnými dveřmi, posuvnými dveřmi nebo dveřmi se závěsem na straně naproti bubnové sušičce způsobem, že by došlo k omezení plného otevření dveří bubnové sušičky.



## Kritické výstrahy týkající se instalace

### VAROVÁNÍ

Instalaci tohoto spotřebiče musí provést kvalifikovaný technik nebo servisní firma.

- V případě neodborné instalace může dojít k úrazu elektrickým proudem, požáru, výbuchu, potížím s výrobkem nebo ke zranění.

Spotřebič je těžký, proto při jeho zvedání postupujte obezřetně.

Připojte napájecí kabel do elektrické zásuvky střídavého proudu 220–240 V / 50 Hz nebo více a používejte tuto zásuvku pouze pro tento spotřebič. Nikdy nepoužívejte prodlužovací kabel.

- Sdílení elektrické zásuvky s jinými spotřebiči pomocí rozdvojky nebo prodlužovacího kabelu může způsobit úraz elektrickým proudem nebo zapříčinit požár.
- Ujistěte se, že napájecí napětí, kmitočet a proud odpovídají údajům uvedeným ve specifikacích výrobku. V opačném případě může dojít k úrazu elektrickým proudem nebo požáru. Zasuňte vidlici zásuvky( zástrčku) pevně do nástěnné zásuvky.

Vývody a kontakty zástrčky napájecího kabelu pravidelně čistěte suchým hadříkem od veškerých cizích látek, jakými jsou např. prach nebo voda.

- Odpojte zástrčku napájecího kabelu a očistěte ji suchým hadříkem.
- V opačném případě může dojít k úrazu elektrickým proudem nebo požáru.
- Zapojte zástrčku napájecího kabelu do elektrické zásuvky tak, aby napájecí kabel směřoval k podlaze.

Pokud zapojíte zástrčku do zásuvky obráceně, elektrické vodiče uvnitř kabelu se mohou poškodit a může dojít k úrazu elektrickým proudem nebo k požáru.

Udržujte veškeré obaly mimo dosah dětí, protože pro ně mohou být nebezpečné.

- Pokud si dítě nasadí pytel na hlavu, může se udusit.  
Pokud dojde k poškození spotřebiče, napájecího kabelu nebo zástrčky napájecího kabelu, obraťte se na nejbližší servisní středisko.

Tento spotřebič musí být řádně uzemněn.

Neuzemňujte spotřebič k plynovému potrubí, plastovému vodovodnímu potrubí ani k telefonnímu vedení.

- Nedodržení tohoto doporučení může vést k potížím se spotřebičem, úrazu elektrickým proudem, požáru nebo výbuchu.
- Nezapojujte napájecí kabel do zásuvky, která není řádně uzemněna. Zkontrolujte, zda zásuvka odpovídá všem předpisům.

Spotřebič neinstalujte do blízkosti topení nebo hořlavých materiálů.



# Bezpečnostní informace

---

Spotřebič neinstalujte na vlhkém, mastném nebo prašném místě nebo na místě, které je vystaveno přímému slunci nebo vodě (dešti).

Spotřebič neinstalujte na místě s nízkou teplotou.

- Mráz může způsobit prasknutí potrubí.

Neinstalujte spotřebič na místě, kde hrozí únik plynu.

- Mohlo by dojít k úrazu elektrickým proudem nebo požáru.

Nepoužívejte elektrické transformátory.

- Mohlo by dojít k úrazu elektrickým proudem nebo požáru.

Nepoužívejte poškozenou zástrčku napájecího kabelu, poškozený napájecí kabel ani uvolněnou elektrickou zásuvku.

- Mohlo by dojít k úrazu elektrickým proudem nebo požáru.

Za napájecí kabel netahejte ani jej nadměrně neohýbejte.

Napájecí kabel nekrutěte ani jej nepřivazujte.

Nezavěšujte napájecí kabel na kovové předměty, nepokládejte na něj těžké předměty, nevkládejte jej mezi předměty ani jej nezasouvejte do prostoru za spotřebičem.

- Mohlo by dojít k úrazu elektrickým proudem nebo požáru.

Neodpojte zástrčku napájecího kabelu ze zásuvky tažením za napájecí kabel.

- Při odpojování držte napájecí kabel za zástrčku.
- V opačném případě může dojít k úrazu elektrickým proudem nebo požáru.

Tento spotřebič umístěte tak, aby byl zajištěn přístup k zástrčce napájecího kabelu, uzávěrům přívodu vody a vypouštěcímu potrubí.

## Varování týkající se instalace

---

### UPOZORNĚNÍ

Spotřebič by měl být umístěn tak, aby byl zajištěn snadný přístup k zástrčce napájecího kabelu.

- Nedodržení tohoto doporučení může vést k úrazu elektrickým proudem nebo k požáru z důvodu úniku elektrického proudu.

Spotřebič instalujte na rovné pevné podlaze s dostatečnou nosností.

- Nedodržením tohoto pokynu může docházet k nadměrným vibracím, pohybu, hluku nebo k potížím se spotřebičem.



## Kritické výstrahy týkající se použití

### **VAROVÁNÍ**

Pokud dojde k zatopení spotřebiče, okamžitě odpojte přívod vody a napájení a obraťte se na nejbližší servisní středisko.

- Nedotýkejte se zástrčky napájecího kabelu mokřými rukama.
- Mohlo by dojít k úrazu elektrickým proudem.

Pokud spotřebič vydává divné zvuky, je cítit zápach spáleniny nebo se objeví kouř, okamžitě odpojte zástrčku napájecího kabelu a obraťte se na nejbližší servisní středisko.

- V opačném případě může dojít k úrazu elektrickým proudem nebo požáru.

V případě úniku plynu (například propan-butanu apod.) okamžitě vyvětrejte a nedotýkejte se zástrčky napájecího kabelu. Nedotýkejte se spotřebiče ani napájecího kabelu.

- Nepoužívejte elektrický ventilátor.
- Jiskra by mohla způsobit výbuch nebo požár.

Nedovolte dětem hrát si v pračce ani na pračce. Navíc při likvidaci spotřebiče demontujte blokovací páčku dvířek pračky.

- Pokud by dítě zůstalo uvězněno uvnitř spotřebiče, může se udusit.

Než začnete pračku používat, nezapomeňte odstranit balicí materiál (houbovité, z polystyrenu) připevněný ke spodní části pračky.

Neperte prádlo znečištěné benzínem, petrolejem, benzenem, ředidlem, alkoholem nebo jinými hořlavými či výbušnými látkami.

- Mohlo by dojít k úrazu elektrickým proudem, požáru nebo výbuchu.

Nesnažte se silou otevřít dvířka pračky, když je pračka v provozu (praní při vysoké teplotě / sušení / odstředování).

- Voda, která vyteče z pračky, může způsobit popáleniny a navíc pak bude kluzká podlaha. Mohlo by dojít k úrazu.
- Při násilném otevření dvířek pračky může dojít k poškození výrobku nebo zranění.

Když je pračka v provozu, nestrkejte pod ni ruce.

- Mohlo by dojít k úrazu.

Nedotýkejte se zástrčky napájecího kabelu mokřými rukama.

- Mohlo by dojít k úrazu elektrickým proudem.

Nevypínejte spotřebič tak, že během provozu odpojíte zástrčku napájecího kabelu z elektrické zásuvky.

- Při opětovném zapojení zástrčky napájecího kabelu do elektrické zásuvky může dojít k jiskření a následně k úrazu elektrickým proudem nebo požáru.



# Bezpečnostní informace

---

Nedovolte dětem ani nezpůsobilým osobám používat pračku bez řádného dozoru. Zabraňte dětem lézt do spotřebiče nebo na něj.

- Mohlo by dojít k úrazu elektrickým proudem, popálení nebo zranění.

Pokud je pračka v provozu, nestrkejte pod ni ruce ani kovové předměty.

- Mohlo by dojít k úrazu.

Neodpojujte spotřebič zatažením za napájecí kabel. Vždy pevně uchopte zástrčku a vytáhněte ji v přímém směru ze zásuvky.

- Poškození napájecího kabelu může způsobit zkrat, požár nebo úraz elektrickým proudem.

Nepokoušejte se spotřebič sami opravovat, rozebírat nebo upravovat.

- Nepoužívejte žádnou náhradu standardní pojistky (například měděný nebo ocelový drát apod.).
- Jestliže je potřeba spotřebič opravit nebo nainstalovat na jiné místo, požádejte o pomoc místní servisní středisko.
- V případě neodborné instalace může dojít k potížím s výrobkem, úrazu elektrickým proudem, požáru nebo ke zranění.

Pokud se hadice přívodu vody uvolní od kohoutu a zatopí spotřebič, odpojte napájecí kabel z elektrické zásuvky.

- V opačném případě může dojít k úrazu elektrickým proudem nebo požáru.

Pokud nebudete spotřebič delší dobu používat nebo během bouřky odpojte zástrčku napájecího kabelu z elektrické zásuvky.

- V opačném případě může dojít k úrazu elektrickým proudem nebo požáru.

Pokud do spotřebiče vnikne jakákoli cizí látka, odpojte zástrčku napájecího kabelu a obraťte se na nejbližší zákaznické středisko společnosti Samsung.

- Mohlo by dojít k úrazu elektrickým proudem nebo požáru.

Na pračce ani v pračce si nesmějí hrát děti (ani domácí zvířata). Dvířka pračky se zevnitř otvírají obtížně, a pokud děti uvíznou uvnitř, mohou se vážně poranit.

## Varování týkající se použití

---

### UPOZORNĚNÍ

Pokud dojde ke znečištění pračky látkami, jako jsou čisticí prostředky, nečistoty, zbytky jídla apod., odpojte zástrčku napájecího kabelu z elektrické zásuvky a očistěte pračku měkkým navlhčeným hadříkem.

- V opačném případě může dojít ke změně zbarvení, deformaci, poškození nebo vzniku koroze.





Čelní sklo se může poškodit silným úderem. Při používání pračky dbejte na opatrnost.

- Při poškození skla může dojít ke zranění.

Pokud jste řešili problém s přívodem vody nebo jste znovu připojili přívodní hadici, otevírejte kohout přívodu vody pomalu.

Po delším nepoužívání otevírejte kohout přívodu vody pomalu.

- Tlak vzduchu v hadici přívodu vody nebo vodovodním potrubí může způsobit poškození součástí spotřebiče nebo vytečení vody.

Pokud v průběhu provozu dojde k chybě vypouštění, zkontrolujte, zda není problém s vypouštěním.

- Pokud je pračka používána v době, kdy je zatopená z důvodu problému s vypouštěním, může dojít k úrazu elektrickým proudem nebo požáru.

Prádlo musí být zcela vloženo do pračky tak, aby neuvízlo v jejích dvířkách.

- Pokud prádlo uvízne ve dvířkách, může dojít k poškození prádla nebo pračky nebo k vytečení vody.

Když pračku nepoužíváte, uzavřete přívod vody.

Šrouby na spojce hadice přívodu vody musí být řádně utaženy.

- V opačném případě může dojít k poškození majetku nebo zranění.

Zkontrolujte, zda nejsou gumová těsnění ani přední skleněná dvířka zanesená nečistotami (například kal, nitě, vlasy).

- Pokud se do dvířek dostanou nečistoty nebo není možné dvířka řádně dovřít, může unikat voda.

Než začnete výrobek používat, otevřete kohout a zkontrolujte, zda je spojka hadice přívodu vody řádně utažená a nedochází k prosakování vody.

- Pokud jsou na spojce hadice přívodu vody uvolněné šrouby, může dojít k prosakování vody.

Výrobek, který jste zakoupili, je určen pouze pro domácí použití.

Průmyslové či komerční využití je kvalifikováno jako nesprávné použití výrobku. V takovém případě se na výrobek nebude vztahovat standardní záruka společnosti Samsung a společnost Samsung nemůže být odpovědná za případnou nefunkčnost či poškození způsobené tímto nesprávným použitím.

Nestoupejte na spotřebič ani na něj nepokládejte předměty (např. prádlo, zapálené svíčky, zapálené cigarety, nádobí, chemikálie, kovové předměty atd.).

- Mohlo by dojít k úrazu elektrickým proudem, požáru, potížím s výrobkem nebo zranění.

Na povrch spotřebiče nerozprašujte prchavé látky, např. insekticidy.



# Bezpečnostní informace

- Kromě toho, že jsou škodlivé lidem, mohou také způsobit potíže s výrobkem, úraz elektrickým proudem nebo požár.

Do blízkosti pračky neumísťujte předměty, které vytváří elektromagnetické pole.

- Mohlo by dojít k úrazu následkem poruchy.

Voda vypouštěná při praní při vysoké teplotě nebo cyklu sušení je horká. Proto se jí nedotýkejte.

- Mohlo by dojít k popálení nebo zranění.

Neperte, neodstřeďujte ani nesušte voděodolná sedadla, rohožky ani oblečení (\*), pokud spotřebič nemá speciální cyklus pro praní těchto předmětů.

(\*): Vlněné lůžkoviny, pláštěnky, rybářské vesty, lyžařské kalhoty, spacáky, přebaly plen, teplákové soupravy a ochranné povlaky na kolo, motocykl nebo automobil apod.

- Neperte silné nebo tvrdé rohožky, i když na štítku s informacemi o péči obsahují symbol povolující praní v pračce. Mohlo by dojít k poškození pračky, okolních zdí, podlahy nebo oblečení následkem nadměrných vibrací nebo ke zranění.
- Neperte předložky či rohožky s pogumovanou stranou. Pogumovaná strana se může uvolnit a přilepit uvnitř bubnu a způsobit tím nefunkčnost, například poruchu vypouštění.

Pokud je vytažená přihrádka na prací prostředek, pračku nepoužívejte.

- Mohlo by dojít k úrazu elektrickým proudem nebo zranění následkem vytečení vody.

Nedotýkejte se vnitřku bubnu v průběhu sušení nebo bezprostředně po jeho skončení, protože je horký.

- Mohlo by dojít k popálení.

Nestrkejte ruce do přihrádky na prací prostředek.

- Mohlo by dojít ke zranění způsobenému zachycením ruky v zařízení pro dávkování pracího prostředku.
- Nádobka na tekutý prací prostředek (pouze u příslušných modelů) není určena pro prací prášky. Pokud používáte prací prášek, nádobku vyjměte.

Nevkládejte do pračky jiné věci než prádlo (například boty, zbytky jídla, zvířata).

- Mohlo by dojít k poškození pračky, případně ke zranění nebo usmrcení domácích zvířat následkem zvýšených vibrací.

Neovládejte tlačítka pomocí ostrých předmětů, jako jsou špendlíky, nože, nehty apod.

- Mohlo by dojít k úrazu elektrickým proudem nebo zranění.

Neperte prádlo obsahující olej, krém nebo pleťovou vodu, které jsou běžně k dostání v obchodech s kosmetikou nebo se používají při masážích.

- Mohlo by dojít k deformaci gumového těsnění a následnému vytékání vody.



Nenechávejte v bubnu pračky delší dobu kovové předměty, jako jsou zavírací špendlíky nebo sponky do vlasů, ani bělicí prostředky.

- Buben by mohl začít rezavět.
- Pokud se na povrchu bubnu začne objevovat rez, naneste na povrch neutrální čisticí prostředek a pomocí houbičky ho vyčistěte. Nepoužívejte kovový kartáč.

Nepoužívejte přímo prostředky pro chemické čištění a neperte, nemáchejte ani neodstřeďujte prádlo obsahující prostředky pro chemické čištění.

- Mohlo by dojít k samovznícení způsobenému teplem, které se vytváří při oxidaci oleje.

Nepoužívejte vodu z vodních chladicích nebo topných zařízení.

- Mohlo by dojít k problémům s pračkou.

Nepoužívejte v pračce přírodní mýdlo na mytí rukou.

- Pokud by ztvrdlo a nahromadilo se uvnitř pračky, mohlo by dojít k problémům s výrobkem, odbarvení, rezavění nebo vzniku zápachu.

Ponožky a podprsenky vkládejte do sítky na praní a perte je s ostatním prádlem.

Neperte v síťce na praní velké kusy prádla, jako jsou lůžkoviny.

- Mohlo by dojít ke zranění následkem nadměrných vibrací.

Nepoužívejte ztvrdlý prací prostředek.

- Pokud se nahromadí uvnitř pračky, může dojít k vytékání vody.

Nezapomeňte vyprázdnit kapsy všech oděvů, které chcete vyprat.

- Tvrdé nebo ostré předměty, například mince, zavírací špendlíky, hřebíky, šrouby nebo kameny, mohou způsobit vážné poškození spotřebiče.

Neperte oděvy s velkými přezkami, knoflíky nebo jinými těžkými kovovými předměty.

Třídte prádlo podle barev na základě jeho stálobarevnosti a vyberte doporučený cyklus, teplotu vody a další funkce.

- Mohlo by dojít k odbarvení nebo poškození látky.

Buďte opatrní, abyste při zavírání dveří nepřivřeli prsty dětem.

- Pokud tak neučiníte, může dojít ke zranění.

## Kritické výstrahy týkající se čištění

### VAROVÁNÍ

Při čištění nestříkejte vodu přímo na spotřebič.

Nepoužívejte čisticí prostředky obsahující silnou kyselinu.

K čištění spotřebiče nepoužívejte benzen, ředidlo ani alkohol.

# Bezpečnostní informace

- Mohlo by dojít k odbarvení, deformaci, poškození, úrazu elektrickým proudem nebo požáru.

Před čištěním nebo prováděním údržby odpojte spotřebič od elektrické zásuvky.

- V opačném případě může dojít k úrazu elektrickým proudem nebo požáru.

## Informace o označení WEEE

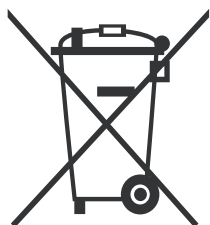

**Správná likvidace výrobku (Elektrický a elektronický odpad)**  
(Platí pro země s odděleným systémem sběru)

Toto označení na výrobku, jeho příslušenství a v jeho tištěných materiálech znamená, že by se tento výrobek a jeho elektronické příslušenství (např. nabíječka, náhlavní souprava, kabel USB) neměly na konci životnosti likvidovat společně s jiným domovním odpadem. Chcete-li zabránit možnému znečištění životního prostředí či poškození lidského zdraví způsobenému nekontrolovanou likvidací odpadu, oddělte tyto výrobky od jiných typů odpadu a zodpovědně je recyklujte, abyste přispěli k udržitelnému opakovanému použití materiálových zdrojů.

Domácí uživatelé by se měli obrátit na maloobchodního prodejce, u kterého výrobek zakoupili, nebo na úřad místní správy a zjistit informace o tom, kam a jak mohou tyto výrobky dopravit za účelem recyklace bezpečně pro životní prostředí.

Firemní uživatelé by se měli obrátit na svého dodavatele a zkontrolovat podmínky kupní smlouvy. Tento výrobek a jeho elektronické příslušenství by neměly být smíchány s ostatním komerčním odpadem určeným k likvidaci.

Informace o závazku společnosti Samsung chránit životní prostředí ale také regulační povinnosti týkající se konkrétních produktů, např. REACH, naleznete na webové stránce: [samsung.com/uk/aboutsamsung/samsungelectronics/corporatecitizenship/data\\_corner.html](https://samsung.com/uk/aboutsamsung/samsungelectronics/corporatecitizenship/data_corner.html)

# Instalace

Pečlivě dodržujte následující pokyny. Zajistíte tak správnou instalaci pračky a předejdete nehodám během praní.

## Obsah balení

Ujistěte se, zda balení obsahuje všechny díly. V případě problému s pračkou nebo jejími součástmi se obraťte na místní středisko péče o zákazníky společnosti Samsung nebo na prodejce.

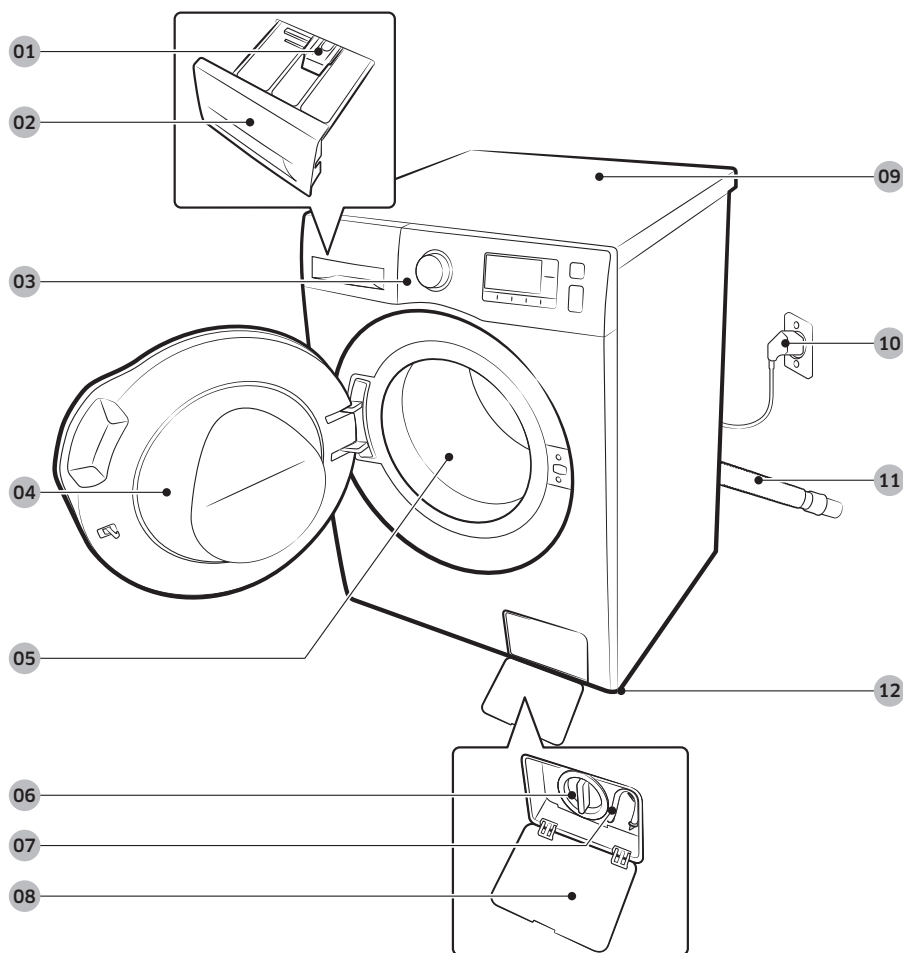

**01** Blokovací páčka

**02** Zásuvka pro prací prostředek

**03** Ovládací panel

**04** Dvířka

**05** Buben pračky

**06** Odpadový filtr

**07** Nouzová vypouštěcí trubice

**08** Kryt filtru

**09** Horní pracovní deska

**10** Zástrčka napájení

**11** Vypouštěcí hadice

**12** Nastavitelné nožky



# Instalace



Maticový klíč



Krytky

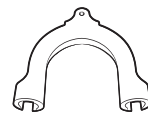

Držák hadice

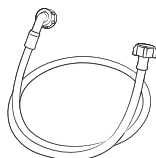

Hadice přívodu studené vody

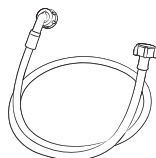

Hadice přívodu teplé vody

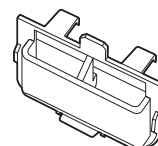

Nádoba na tekutý prací prostředek



Kryt

## POZNÁMKA

- Krytky : Dodaný počet (3 až 6) krytek otvorů po šroubech závisí na modelu.
- Hadice přívodu teplé vody: Pouze vybrané modely.
- Nádoba na tekutý prací prostředek: Pouze vybrané modely.





## Instalační požadavky

### Napájení elektrickým proudem a uzemnění

- Je vyžadována pojistka nebo jistič střídavého proudu 220–240 V / 50 Hz
- Použijte větev okruhu určenou výhradně pro pračku

Pračka se dodává s napájecím kabelem s trojkolíkovou uzemněnou zástrčkou určenou k zapojení do správně instalované a uzemněné elektrické zásuvky.

V případě pochybností o správném uzemnění pračky se obraťte na kvalifikovaného elektrikáře nebo servisního technika.

Neupravujte dodanou zástrčku. Jestliže ji nelze zastrčit do elektrické zásuvky, požádejte kvalifikovaného elektrikáře, aby nainstaloval správnou zásuvku.

### **VAROVÁNÍ**

- Nepoužívejte prodlužovací kabel.
- Používejte pouze napájecí kabel dodaný společně s pračkou.
- Zemnicí vodič nikdy nepřipojujte k plastovému instalatérskému potrubí, plynovému potrubí ani k horkovodnímu potrubí.
- Nesprávně připojený zemnicí vodič může mít za následek úraz elektrickým proudem.

### Přívod vody

Tlak vody vhodný pro tuto pračku je v rozmezí 50 až 800 kPa. Tlak vody nižší než 50 kPa může způsobit, že se ventil nebude úplně zavírat. Případně může naplnění bubny trvat příliš dlouho, což způsobí, že se pračka vypne. Aby dodané přívodní hadice dosáhly k pračce, musí být vodní kohoutky ve vzdálenosti do 120 cm od zadní strany pračky.

Snížení rizika úniku vody:

- Zajistěte, aby byly vodovodní kohouty snadno přístupné.
- Jestliže pračku právě nepoužíváte, uzavřete vodovodní kohouty.
- Pravidelně kontrolujte, zda ze šroubení přívodních hadic neuniká voda.

### **UPOZORNĚNÍ**

Před prvním použitím pračky zkontrolujte, že ze žádného spoje u vodního ventilu a u kohoutů neuniká voda.

### Vypouštění

Společnost Samsung doporučuje použít svislou trubku o výšce 60~90 cm. Vypouštěcí hadice musí být do stoupačích potrubí navedena přes svorku vypouštěcí hadice a stoupačí potrubí musí zcela krýt vypouštěcí hadici.



# Instalace

## Podlaha

Pro co nejlepší výkon je nutné umístit pračku na pevnou podlahu. Dřevěnou podlahu bude pravděpodobně nutné vyztužit, aby se minimalizovaly vibrace nebo nerovnoměrná zátěž. Koberec či měkké dlaždice neodolávají dobře vibracím a mohou způsobit mírný pohyb pračky během odstředovacího cyklu.

### **UPOZORNĚNÍ**

NEINSTALUJTE pračku na vyvýšenou plochu nebo na místo s nestabilní základnou.

## Teplota vody

Pračku neinstalujte v místech, kde může voda zamrznat, protože vždy zůstává trochu vody v přívodním ventilu, čerpadle a v hadicích. Zmrzlá voda v přívodních částech může poškodit hnací řemeny, čerpadlo a další díly pračky.

## Instalace ve výklenku nebo v komoře

Minimální mezera pro stabilní provoz:

Po stranách	25 mm	Vzadu	50 mm
Nahoře	25 mm	Vpředu	550 mm

Jestliže je na stejném místě jako pračka umístěna i sušička, je třeba, aby se v přední části výklenku nebo skříně nacházel alespoň 550 mm nezakrytý větrací otvor. Samostatně instalovaná pračka zvláštní otvor pro průchod vzduchu nevyžaduje.



## Instalace krok za krokem

### KROK 1 - Výběr umístění

Požadavky na umístění:

- Tvrdý, rovný povrch bez koberce nebo podlahové krytiny, která by mohla bránit cirkulaci vzduchu
- Mimo dosah přímého slunečního světla
- Dostatečný prostor pro ventilaci a rozvody
- Teplota okolí musí být vždy vyšší než bod mrazu (0 °C)
- Mimo dosah zdroje tepla

### KROK 2 - Vyšroubování přepravních šroubů

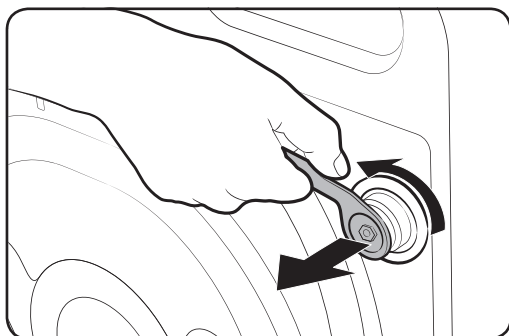

Rozbalte výrobek a vyšroubujte všechny přepravní šrouby.

- 22.** Pomocí dodaného klíče povolte všechny přepravní šrouby na zadní straně pračky.

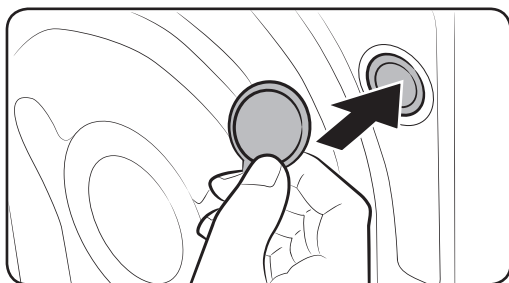

- 23.** Otvory zakryjte dodanými plastovými krytkami. Schovejte si přepravní šrouby pro budoucí použití.

#### **!** VAROVÁNÍ

Balící materiály mohou být dětem nebezpečné. Odstraňte veškerý obalový materiál (plastové sáčky, polystyrén, apod.) z dosahu dětí.

# Instalace

## KROK 3 - Nastavení vyrovnávacích nožek

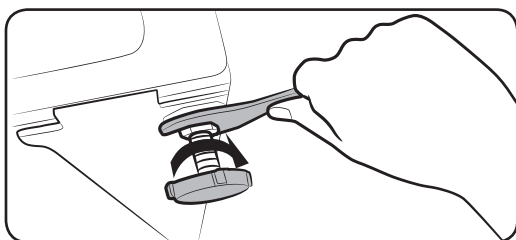
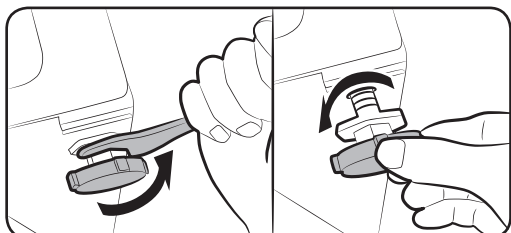

1. Opatrně přesuňte pračku do správné polohy. Nadměrná síla může vyrovnávací nožky poškodit.
2. Vyrovnajte pračku ručním nastavením vyrovnávacích nožek.
3. Jakmile je vyrovnání dokončeno, utáhněte matice pomocí klíče.

## KROK 4 - Připojení vodní hadice

Dodané adaptéry hadic se mohou lišit podle modelů. Tento krok vás provede připojením konektorového typu adaptéru. Pokud vám byl dodán adaptér se závitem, přejděte na krok 7.

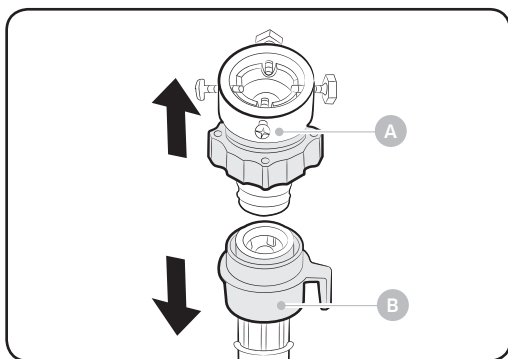

Připojte hadici přívodu vody k vodovodnímu kohoutku.

1. Odpojte adaptér (A) od přívodní hadice (B).

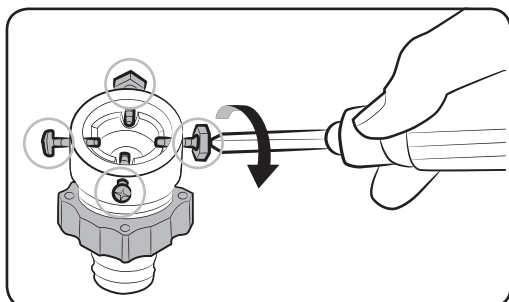

2. Křížovým šroubovákem povolte čtyři šrouby na adaptéru.

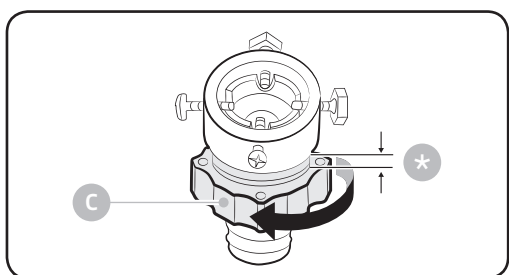

3. Uchopte adaptér a otáčejte částí (C) ve směru šipky a uvolněte ji tak o 5 mm (\*).

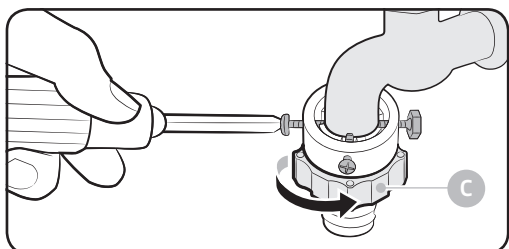

4. Nasadte adaptér na vodovodní kohoutek tak, že jej vysunete nahoru a současně utáhnete šrouby.

5. Utáhněte část (C) otáčením ve směru šipky.

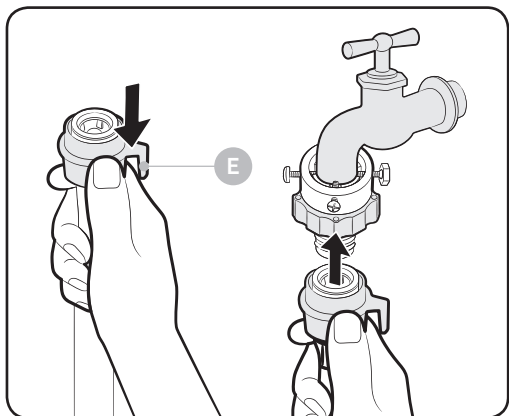

6. Přidržte část (E) a zároveň připojte přívodní hadici vody k adaptéru. Pak část (E) uvolněte. Hadice se nasadí na adaptér s cvaknutím.



# Instalace

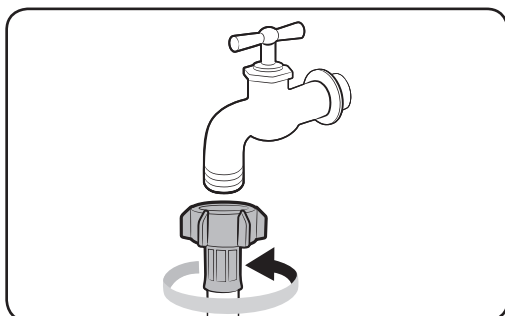

7. Pokud používáte vodovodní kohoutek se závitem, použijte pro připojení ke kohoutku dodaný adaptér se závitem (viz obrázek).

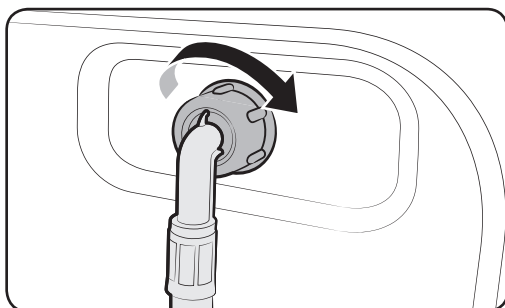

8. Napojte druhý konec přívodní hadice vody na přívodní ventil vody na zadní straně pračky. Utáhněte hadici otáčením ve směru hodinových ručiček.

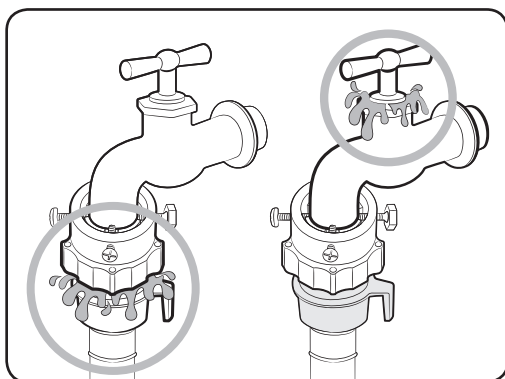

9. Otevřete vodovodní kohoutek a zkontrolujte případné netěsnosti v připojovacích oblastech. Pokud voda uniká, zopakujte výše uvedené kroky.

## ⚠ VAROVÁNÍ

Dochází-li k úniku vody, vypněte pračku a kontaktujte servisní středisko společnosti Samsung. V opačném případě může dojít k úrazu elektrickým proudem.

## ⚠ UPOZORNĚNÍ

Přívodní hadici vody nenatahujte silou. Je-li hadice příliš krátká, vyměňte ji za delší vysokotlakou hadici.





### POZNÁMKA

- Po připojení hadice přívodu vody k adaptéru za ni zatáhněte směrem dolů a zkontrolujte, zda je dobře připevněná.
- Použijte běžný typ vodovodního kohoutku. Je-li kohoutek hranatý nebo příliš velký, odstraňte před jeho vsunutím do adaptéru rozpěrný kroužek.

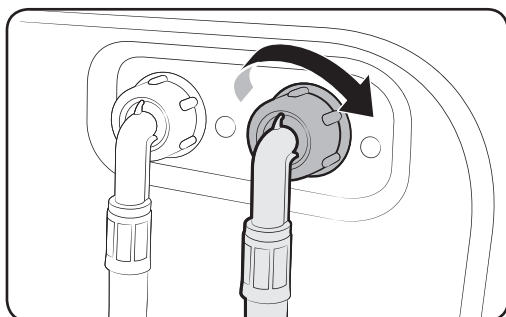

U modelů s doplňkovým přívodem teplé vody:

1. Napojte červený konec přívodní hadice vody na přívodní ventil teplé vody na zadní straně pračky.
2. Napojte druhý konec přívodní hadice teplé vody na kohoutek teplé vody.

Hadice se snímáním úniku vody (pouze vybrané modely)

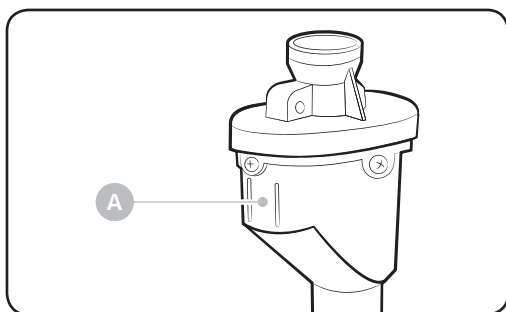

Hadice upozorňuje uživatele na nebezpečí úniku vody. Snímá průtok vody a v případný únik signalizuje **indikátor (A)** uprostřed červeně.



# Instalace

## KROK 5 - Připojení vypouštěcí hadice

Vypouštěcí hadici lze umístit třemi způsoby:

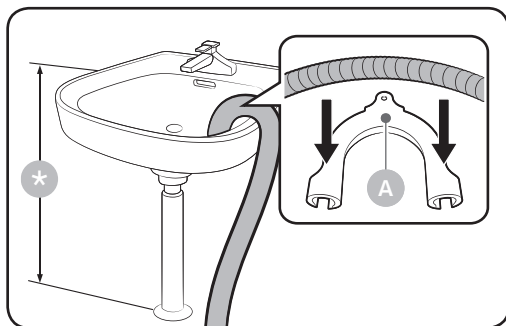

### Přes okraj umyvadla

Vypouštěcí hadice musí být umístěna ve výšce 60 až 90 cm od podlahy. Chcete-li zachovat ohyb vypouštěcí hadice, použijte přibalený **plastový držák hadice (A)**. Pro bezpečné vypouštění připevněte držák vypouštěcí hadice háčkem ke zdi.

### Připojení k odtoku z umyvadla

Odbočka odtoku musí být nad sifonem umyvadla, tedy nejméně 60 cm nad podlahou.

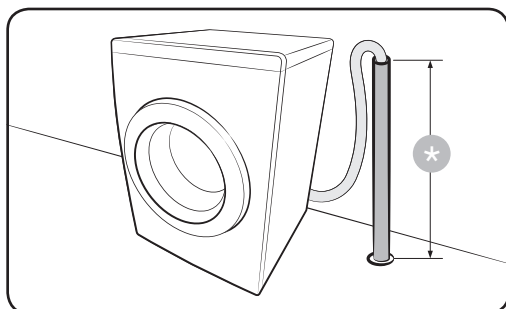

### Ve vypouštěcím potrubí

Vypouštěcí potrubí musí být ve výšce 60 až 90 cm nad podlahou (\*). Doporučuje se použití svislé trubky vysoké 65 cm. Zajistěte aby vypouštěcí hadice byla připojena k vypouštěcímu potrubí v plynulém ohybu.

Požadavky na vypouštěcí potrubí:

- Minimální průměr 5 cm
- Minimální kapacita odtoku 60 litrů za minutu

## KROK 6 - Zapnutí pračky

Zastrčte napájecí kabel do schválené elektrické zásuvky 220-240 V / 50 Hz chráněné pojistkou nebo srovnatelným jističem. Poté pračku zapněte stisknutím tlačítka **Napájení**.



# Před spuštěním

---

## Počáteční nastavení

---

### Spuštění kalibrace (doporučeno)

Funkce Calibration (Kalibrace) zajistí, aby pračka správně rozpoznala hmotnost. Před spuštěním položky Calibration (Kalibrace) se ujistěte, že je buben pračky prázdný.

1. Pračku vypněte a znovu zapněte.
2. Do režimu Kalibrace vstoupíte současným stisknutím tlačítka **Temp. (Teplota)** a **Delay End (Odložit konec)** a jejich přidržení po dobu 3 sekund. Objeví se zpráva „CB“.
3. Program Kalibrace spustíte stisknutím tlačítka **Spustit/Pozastavit**.
4. Buben se bude přibližně 3 minuty otáčet ve směru a proti směru hodinových ručiček.
5. Po dokončení programu se na displeji objeví „0“ a pračka se automaticky vypne.
6. Pračka je nyní připravena k použití.



# Před spuštěním

## Pokyny pro manipulaci s prádlem

### KROK 1 - Třídění

Třídíte prádlo podle následujících kritérií:

- Štítek s pokyny: Roztřídte prádlo podle materiálu na bavlnu, smíšená vlákna, umělá vlákna, hedvábí, vlnu a umělé hedvábí.
- Barva: Oddělte bílé prádlo od barevného.
- Velikost: Smíchání různě velkých kusů prádla do bubnu zlepší průběh praní.
- Citlivost: Jemné kusy prádla perte odděleně, přičemž pro čistou novou vlnu, záclony a hedvábí použijte režim Snadné žehlení pro jemné materiály. Zkontrolujte cedulky na prádle.

#### POZNÁMKA

Vždy zkontrolujte cedulky na prádle a než začnete prát, prádlo podle nich setřídíte.

### KROK 2 - Vyprázdněte kapsy

Vyprázdněte všechny kapsy na prádle

- Kovové předměty jako mince, sponky a spony na prádle mohou poškodit jiné kusy prádla stejně jako buben pračky.

**Obraťte prádlo s knoflíky a zdobením naruby**

- Jestliže zůstanou zipy u kalhot nebo bund během praní rozepnuté, mohou poškodit buben. Zipy musí být zapnuté a zajištěné provázkem.
- Oblečení s dlouhými šňůrkami se může zamotat do jiných šatů. Nezapomeňte před praním šňůrky zavázat.

### KROK 3 - Použijte prací sítku

- Podprsenky (pratelné ve vodě) musí být umístěny do prací sítka. Kovové části podprsenek mohou protrhnout a roztrhnout jiné kusy prádla.
- Malé a lehké kusy oblečení, jako jsou například ponožky, rukavice, punčochy a kapesníky, se mohou zachytit kolem dvířek. Vkládejte je do jemné sítka na praní.
- Neperte samotnou sítku na praní bez prádla. Může to způsobit nadměrné vibrace, posunutí pračky a případná zranění.



## KROK 4 - Předpírání (je-li třeba)

Možnost Předpírka vyberte u zvoleného programu v případě, že je prádlo silně znečištěné. Možnost Předpírka nepoužívejte v případě, že je prací prostředek do bubnu přidán ručně.

## KROK 5 - Určete množství prádla

Nevkládejte do pračky větší množství, než je jedna dávka. Přetížení může způsobit, že pračka nebude prát správně. Určení množství daného typu prádla viz strana **35**.

### POZNÁMKA

V případě praní lůžkovin nebo ložního prádla se může prodloužit doba cyklu nebo snížit účinnost odstředování. Pro lůžkoviny a ložní prádlo je doporučeno 800 otáček za minutu a množství prádla 2,0 kg nebo méně.

### UPOZORNĚNÍ

Je-li prádlo nevyvážené a zobrazí se chyba „UB“, rozložte zatížení. Nevyvážené prádlo může snížit výkon odstředování.

## KROK 6 - Použijte správný typ pracího prášku

Druh pracího prostředku závisí na typu látky (bavlna, syntetické materiály, jemné prádlo, vlna), barvě, teplotě praní a stupni znečištění. Vždy používejte prací prostředky s nízkou mírou pěnivosti, které jsou určeny pro automatické pračky.

### POZNÁMKA

- Dodržujte doporučení výrobce pracího prostředku v závislosti na váze prádla, stupni zašpinění a tvrdosti vody ve vaší oblasti. Nejste-li si jisti tvrdostí vody, kontaktujte příslušný místní úřad.
- Nepoužívejte čisticí prostředky mající tendenci se zakalit nebo tuhnout. Takový čisticí prostředek může v pračce po máchání zůstat a ucpat odtok.

### UPOZORNĚNÍ

Při praní vlny s použitím programu Wool (Vlna) používejte pouze neutrální tekutý prací prostředek. Prací prášek by při použití s programem Wool (Vlna) mohl zůstat v prádle a zabarvit je.

# Před spuštěním

## Pokyny pro použití dávkovače pracích prostředků

Pračka je vybavena dávkovačem se třemi oddíly: levý oddíl je určen pro hlavní praní, pravý přední pro aviváž a pravý zadní pro předpírku.

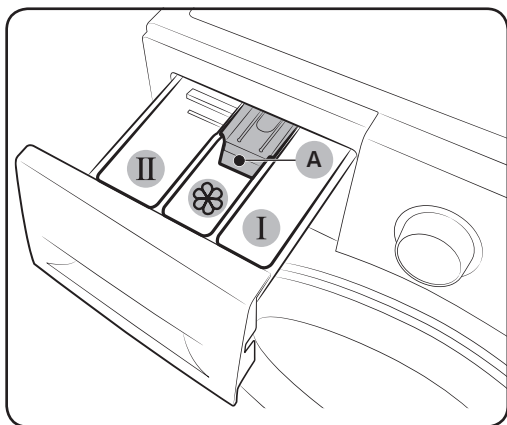

- 01 I Příhrádka předpírky:** Nalijte/nasypte předpírací prostředky nebo škrob.
- 02 II Příhrádka hlavního praní:** Dejte prací prostředky pro hlavní praní, změkčovadla vody, namáčecí a bělicí prostředky a odstraňovače skvrn.
- 03**  **Příhrádka aviváže:** Nalijte/nasypte přísady, například aviváž. Nepřekračujte čáru maxima (A).

### UPOZORNĚNÍ

- Je-li pračka v chodu, NEOTVÍREJTE dávkovač pracích prostředků.
- Nepoužívejte následující druhy pracích prostředků:
  - Tablety nebo kapsle
  - Kuličky nebo sítky
- Aby se zabránilo ucpání dávkovače, musí se koncentrované nebo vysoce obohacené prostředky (aviváž nebo prací prostředek) před použitím naředit vodou.

### Jak nalít/nasypat prací prostředky do dávkovače

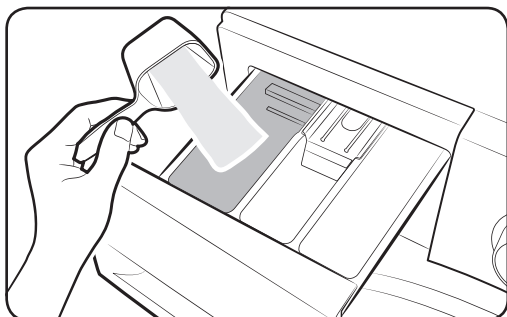

1. Vysuňte dávkovač pracích prostředků.
2. Dle pokynů nebo doporučení výrobce dejte prací prostředky do **II** příhrádky hlavního praní. Pokyny pro použití tekutých pracích prostředků naleznete na straně 30.



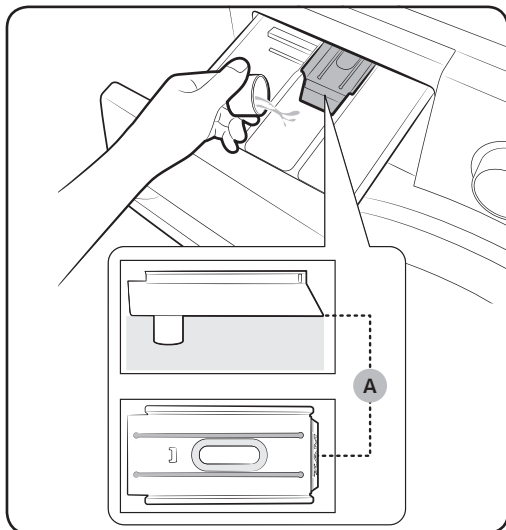

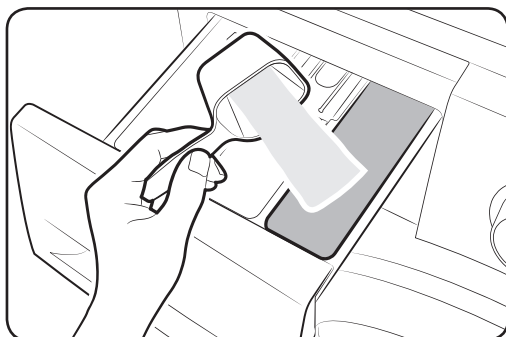

- Dejte aviváž do  přihrádky aviváže. Nepřekračujte čáru maxima (A).

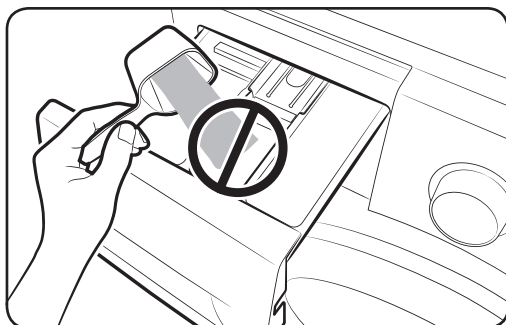

- Pokud chcete provádět předpírku, dejte prací prostředky dle pokynů nebo doporučení výrobce do **I** přihrádky předpírky.
- Zavřete dávkovač pracích prostředků.



#### UPOZORNĚNÍ

- Do přihrádky pro tekuté prací prostředky nevysypávejte žádné prací prášky.
- Koncentrované aviváže musí být před použitím naředěny vodou.
- Do  přihrádky aviváže nedávejte žádné prací prostředky pro hlavní praní.

# Před spuštěním

Použití tekutých pracích prostředků (pouze u příslušných modelů)

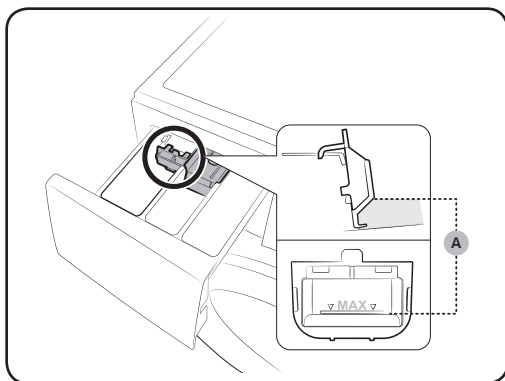

Nejdříve vložte dodanou nádobku na tekutý prací prostředek do **II** přihrádky hlavního praní. Potom do nádobky nalijte tekutý prací prostředek. Nepřesáhněte čáru maxima (A).

## **!** UPOZORNĚNÍ

- Nepřekračujte čáru maxima vyznačenou uvnitř nádobky.
- Pokud používáte prací prášek, vyjměte nádobku na tekutý prací prostředek.





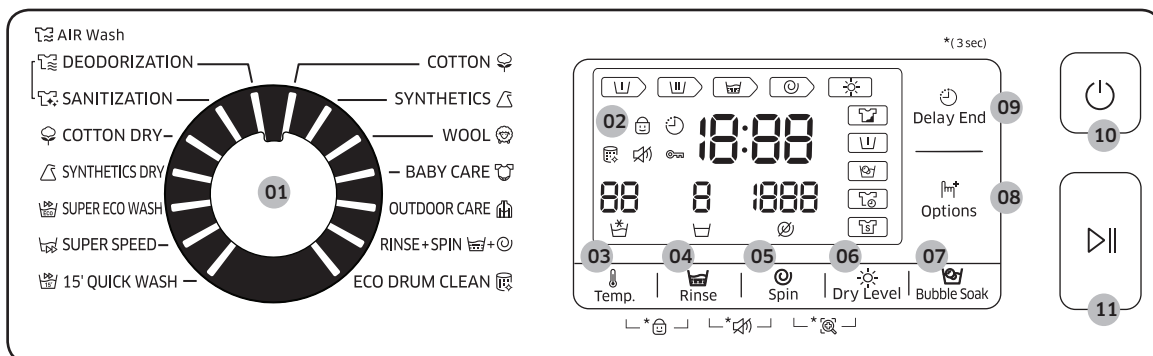



# Provoz

## Ovládací panel



<b>01</b> Volič programů	Otočením vyberte požadovaný program.
<b>02</b> Displej	Displej zobrazuje informace o aktuálním programu a odhadovaný zbývající čas. Pokud dojde k potížím, zobrazí se informační kód.
<b>03</b> 🌡️ Temp. (Teplota)	Stisknutím změníte teplotu vody pro aktuální program.
<b>04</b> 🧺 Rinse (Máchání)	Stisknutím změníte čas máchání pro aktuální program. Čas máchání můžete změnit až na 5.
<b>05</b> 🌀 Spin (Odstředování)	Stisknutím změníte čas odstředování pro aktuální program. <ul style="list-style-type: none"> <li><b>Zastavení máchání</b> 🛑 : Poslední cyklus máchání je pozastaven tak, že prádlo zůstává ve vodě. Před vyložením prádla spusťte vypouštěcí nebo odstředovací cyklus.</li> <li><b>Bez odstředování</b> 🚫 : Pračka nezačne odstředovat po posledním vypouštěcím cyklu.</li> </ul>
<b>06</b> ☀️ Dry Level (Úroveň sušení)	Toto tlačítko použijte při volbě správné možnosti sušení.

# Provoz

<b>07</b>  Bubble Soak (Bublínkové máčení)	<p>Stiskněte pro spuštění/ukončení funkce Bubble Soak (Bublínkové máčení). Pomáhá odstranit širokou škálu odolných skvrn.</p> <ul style="list-style-type: none"><li>• Bubble Soak (Bublínkové máčení) pomáhá odstranit širokou škálu odolných skvrn.</li><li>• Po výběru funkce Bubble Soak (Bublínkové máčení) je prádlo důkladně namočeno ve vodních bublinkách, což zajišťuje účinné praní.</li><li>• Bubble Soak (Bublínkové máčení) je k dispozici u 3 cyklů, ke kterým přidává až 30 minut: Cotton (Bavlna), Synthetics (Syntetické materiály) a Baby Care (Kojenecká výbava).</li></ul>
<b>08</b>  Options (Možnosti)	<p>Stiskněte pro výběr možností Intenzivní() , Předpírka() a Intenzivní() + Předpírka() . Opakovaným stisknutím výběr zrušíte.</p>
<b>09</b>  Delay End (Odložit konec)	<p>Delay End (Odložit konec) vám umožní nastavit dobu ukončení probíhajícího cyklu. Na základě vašeho nastavení bude interní logikou stanoven čas spuštění cyklu. Toto nastavení je například vhodné pro naprogramování ukončení praní v době, kdy se běžně vrátíte domů z práce.</p> <ul style="list-style-type: none"><li>• Stiskněte pro výběr přednastavené jednotky hodin.</li></ul>
<b>10</b>  Napájení	<p>Stisknutím zapnete/vypnete pračku.</p>
<b>11</b>  Spustit/ Pozastavit	<p>Stiskněte pro spuštění nebo zastavení činnosti.</p>

## Jednoduché kroky pro spuštění

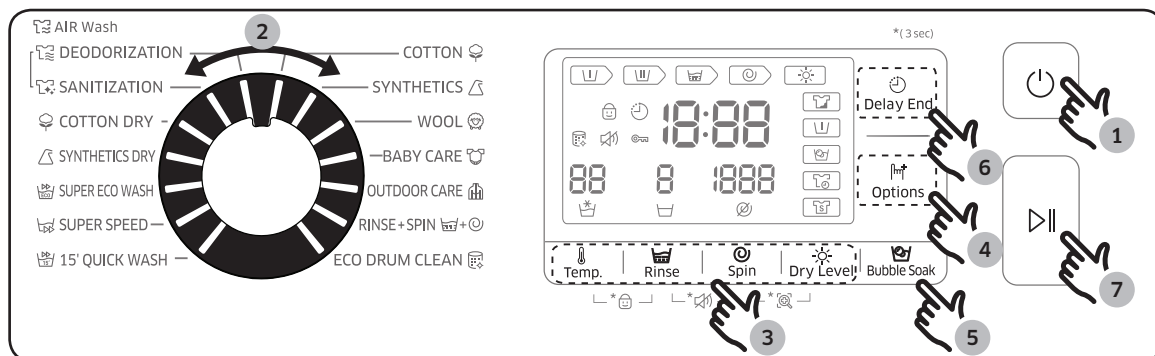

1. Stisknutím tlačítka **Napájení** zapnete pračku.
2. Otočením **Volič programů** vyberte požadovaný program.
3. Změňte nastavení programu (Temp. (Teplota), Rinse (Máchání), Spin (Odstředování) a Dry Level (Úroveň sušení)) dle potřeby.
4. Další možnosti přidáte opakovaným stisknutím tlačítka **Options (Možnosti)** dokud se nerozsvítí odpovídající ikona.
5. Pro výběr přednostního režimu stiskněte opakovaně tlačítko **Bubble Soak (Bublínkové máčení)** dokud se nerozsvítí odpovídající ikona.
6. Pro přidání časté možnosti stiskněte odpovídající tlačítko (**Delay End (Odložit konec)**).
7. Stiskněte tlačítko **Spustit/Pozastavit**.

### Pro změnu programu během provozu

1. Stiskněte tlačítko **Spustit/Pozastavit** pro zastavení chodu.
2. Vyberte jiný program.
3. Stiskněte opět tlačítko **Spustit/Pozastavit** pro spuštění nového programu.

# Provoz

## Pouze suché oblečení

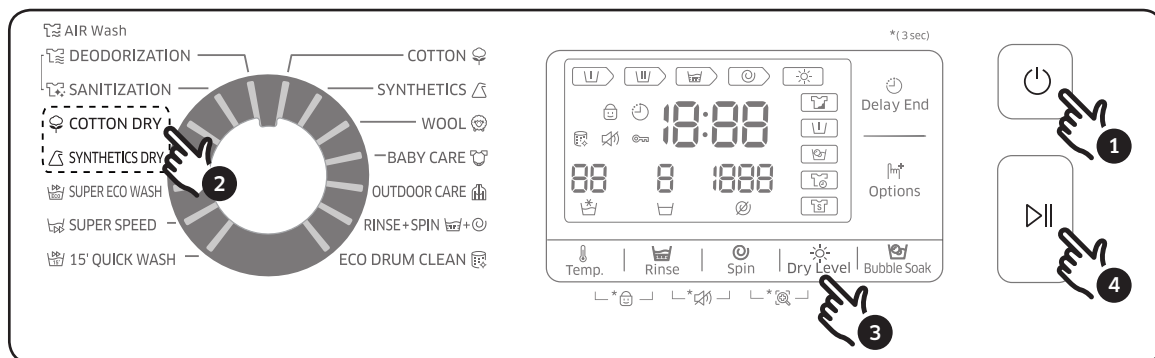







Své oblečení můžete sušit přímo nebo vyprané oblečení sušit podle dále uvedených postupů.







1. Stisknutím tlačítka **Napájení** zapnete pračku.
2. Tlačítkem **Volič programů** vyberte vhodný program sušení.
3. Stiskněte tlačítko **Dry Level (Úroveň sušení)** a vyberte vhodný režim sušení.
4. Stiskněte tlačítko **Spustit/Pozastavit** pro zastavení chodu.

## Přehled programů



### Standardní programy

Program	Popis	maximální náplň (kg)	
		WD90J6	WD80J6
 COTTON (BAVLNA)	<ul style="list-style-type: none"> <li>Pro bavlnu, prostěradla, ubrusy, spodní prádlo, ručníky nebo trička.</li> <li>Čas praní a počet cyklů máchání je automaticky nastaven dle náplně.</li> </ul>	Max	Max
 SYNTHETICS (SYNTECKÉ MATERIÁLY)	<ul style="list-style-type: none"> <li>Pro blůzy nebo trička vyrobená z polyesteru (diolen, trevira), polyamidu (perlon, nylon) a podobně.</li> </ul>	4	4
 WOOL (VLNA)	<ul style="list-style-type: none"> <li>Specifická vlna pratelná v pračce při náplni nižší než 2,0 kg.</li> <li>Program Vlna zajišťuje jemné namáčení a praní chránící vlněná vlákna před sražením/překroucením.</li> <li>Doporučuje se používat neutrální prací prostředek.</li> </ul>	2	2
 BABY CARE (DĚTSKÉ PRÁDLO)	<ul style="list-style-type: none"> <li>Zajišťuje vysokoteplotní praní a delší máchání, aby nezůstal žádný prací prostředek.</li> </ul>	4	4
 OUTDOOR CARE (VENKOVNÍ OBLEČENÍ)	<ul style="list-style-type: none"> <li>Pro horské oblečení, lyžařského oblečení a sportovního oblečení, které jsou vyrobeny z funkčních materiálů, jako je spandex, streč a mikrovlákna</li> </ul>	2	2
 RINSE + SPIN (MÁCHÁNÍ + Odstřeďování)	<ul style="list-style-type: none"> <li>Další máchání po aplikaci aviváže na prádlo.</li> </ul>	-	-
 ECO DRUM CLEAN (EKOLOGICKÉ ČIŠTĚNÍ BUBNU)	<ul style="list-style-type: none"> <li>Vyčistí buben pračky odstraněním špíny a bakterií.</li> <li>Provedte po každých 40 praních bez použití pracího prostředku nebo bělidla.</li> <li>Zkontrolujte, zda buben je prázdný.</li> <li>K čištění bubnu nepoužívejte žádné čisticí prostředky.</li> </ul>	-	-

# Provoz

Program	Popis	maximální náplň (kg)	
		WD90J6	WD80J6
 AIR Wash (Praní vzduchem)	<ul style="list-style-type: none"> <li>Tento program je užitečný pro odstraňování zápachů. Otáčením tento Volič programů prochází následujícími provozními režimy. (DEODORIZATION (ZBAVENÍ ZÁPACHU) &gt; SANITIZATION (DEZINFEKCE))</li> <li><b>DEODORIZATION (ZBAVENÍ ZÁPACHU)</b> - Z prádla odstraňuje zápachy.</li> <li><b>SANITIZATION (DEZINFEKCE)</b> - Prádlo zbavuje zápachů a dezinfikuje jej silnějším AIR Wash (PRANÍ VZDUchem) při vyšší teplotě.</li> </ul>	-	-
 COTTON DRY (SUŠENÍ BAVLNY)	<ul style="list-style-type: none"> <li>Tento cyklus použijete k sušení várek z bavlny, spodního prádla a plátna.</li> </ul>	6	5
 SYNTHETICS DRY (SUŠENÍ SYNTETICKÝCH MATERIÁLŮ)	<ul style="list-style-type: none"> <li>Použit pro sušení oděvů náchylných na vysoké teploty. Tento program chrání vlákna oděvů sušením při nižších teplotách.</li> </ul>	3	3
 SUPER ECO WASH (EKOLOGICKÝ PROGRAM)	<ul style="list-style-type: none"> <li>Nízkoteplotní režim s technologií Eco Bubble přispívá k úsporám energie.</li> </ul>	4	4
 SUPER SPEED (SUPER RYCHLÉ PRANÍ)	<ul style="list-style-type: none"> <li>Toto tlačítko stiskněte v případě, že potřebujete zkrátit dobu praní - lze použít u programů Intenzivní, Předpírka nebo Delay End (Odložit konec). Zkrácení doby praní se může lišit v závislosti na programu/ náplni/možnosti.</li> </ul>	5	5
 15' QUICK WASH (RYCHLÉ PRANÍ 15 MIN.)	<ul style="list-style-type: none"> <li>Lehce znečištěné oblečení o objemu méně než 2,0 kg, které chcete rychle vyprat.</li> </ul>	2	2

## Možnosti

Volba		Popis
	Intenzivní	<ul style="list-style-type: none"> <li>Pro silně znečištěné prádlo. Doba pro všechny cykly je delší než normálně.</li> </ul>
	Předpírka	<ul style="list-style-type: none"> <li>Tato možnost přidá předpírací cyklus před hlavní prací cyklus.</li> </ul>



Volba		Popis
	Bubble Soak (Bublínkové máčení)	<ul style="list-style-type: none"> <li>Bubble Soak (Bublínkové máčení) pomáhá odstranit širokou škálu odolných skvrn.</li> <li>Po výběru funkce Bubble Soak (Bublínkové máčení) je prádlo důkladně namočeno ve vodních bublinkách, což zajišťuje účinné praní.</li> <li>Bubble Soak (Bublínkové máčení) je k dispozici u 3 cyklů, ke kterým přidává až 30 minut: Cotton (Bavlna), Synthetics (Syntetické materiály) a Baby Care (Kojenecká výbava).</li> </ul>

### Delay End (Odložit konec)

Pračku můžete nastavit tak, aby automaticky dokončila praní později. K dispozici je odložení o 1 až 19 hodin (v hodinových intervalech). Zobrazená hodina označuje čas, kdy se praní dokončí.

1. Vyberte program. Změňte nastavení programu, je-li to třeba.
2. Opakovaně stiskněte tlačítko **Delay End (Odložit konec)**, dokud nenastavíte požadovaný čas ukončení.
3. Stiskněte tlačítko **Spustit/Pozastavit**. Zapne se příslušný indikátor se spuštěným časem.
4. Možnost **Delay End (Odložit konec)** zrušíte tak, že pračku znovu spustíte stisknutím tlačítka **Napájení**.

### Příklad použití

Chcete, aby dvouhodinový program skončil od teď za tři hodiny. Proto přidáte k aktuálnímu programu možnost Delay End (Odložit konec) s nastavením na 3 hodiny a stisknete tlačítko **Spustit/Pozastavit** přesně ve 14:00. Co se stane? Pračka se spustí v 15:00 a dopere v 17:00. Níže je uvedena časová přímka tohoto příkladu.

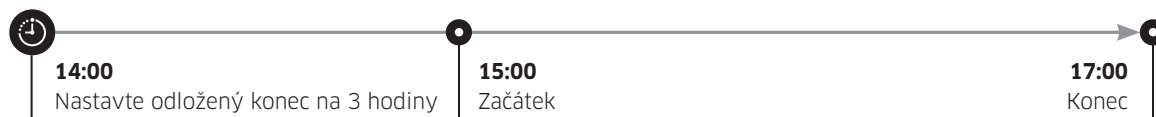

# Provoz

## Nastavení

### Child Lock (Dětský zámek)

Funkce Child Lock (Dětský zámek) uzamkne všechna tlačítka a zabrání nehodám způsobených dětmi.

Funkce Child Lock (Dětský zámek) se však nespustí, dokud nestisknete tlačítko **Spustit/Pozastavit**.

Pokud je pračka v klidu, můžete otevřít dvířka nebo stisknutím příslušných tlačítek změnit nastavení. Pokud však stisknete tlačítko **Spustit/Pozastavit** a pračku spustíte, funkce Child Lock (Dětský zámek) se znovu aktivuje.

- Funkce Child Lock (Dětský zámek) uzamkne všechna tlačítka kromě tlačítka **Napájení**.
- Pokud chcete spustit funkci Child Lock (Dětský zámek), stiskněte současně tlačítka **Temp. (Teplota)** a **Rinse (Máchání)** a držte je po dobu 3 sekund.
- Chcete-li funkci Child Lock (Dětský zámek) přerušit nebo deaktivovat, stiskněte současně tlačítka **Temp. (Teplota)** a **Rinse (Máchání)** a držte je po dobu 3 sekund, čímž funkci přerušíte, nebo dvakrát stiskněte **Temp. (Teplota)** a **Rinse (Máchání)**, čímž funkci deaktivujete.

### POZNÁMKA

Pokud je funkce Child Lock (Dětský zámek) spuštěná a chcete přidat prací prostředek, přidat do bubny více prádla nebo změnit nastavení programu, musíte ji nejdříve ukončit.

### Zapnutí/vypnutí zvuku

Zvuk tlačítek lze zapnout nebo vypnout. Nastavení zůstane zachováno i po zapnutí pračky.

- Pro vypnutí zvuku stiskněte a na 3 sekundy přidržte současně tlačítka **Rinse (Máchání)** a **Spin (Odstředování)**.
- Opakovaným přidržením tlačítek po dobu 3 sekund zvuk znovu zapnete.

# Údržba

Udržujte pračku čistou, abyste předešli zhoršení výkonu a snížení životnosti.

## Eco Drum Clean (Ekologické čištění bubnu)

Provádějte tento program pravidelně, abyste vyčistili bubnu a odstranili z něj bakterie.

1. Stisknutím tlačítka **Napájení** zapněte pračku.
2. Otočením **Volič programů** vyberte možnost **ECO DRUM CLEAN (EKOLOGICKÉ ČIŠTĚNÍ BUBNU)**.
3. Stiskněte tlačítko **Spustit/Pozastavit**.

### POZNÁMKA

Teplota vody pro ECO DRUM CLEAN (EKOLOGICKÉ ČIŠTĚNÍ BUBNU) je nastavena na 70 °C, což nelze změnit.

### UPOZORNĚNÍ

K čištění bubnu nepoužívejte žádné čisticí prostředky. Zbytky chemikálií v bubnu zhoršují práci výkon.

### Připomínka ECO DRUM CLEAN (EKOLOGICKÉ ČIŠTĚNÍ BUBNU)

- Připomínka ECO DRUM CLEAN (EKOLOGICKÉ ČIŠTĚNÍ BUBNU) se objeví na hlavním displeji po každých 40 praních. ECO DRUM CLEAN (EKOLOGICKÉ ČIŠTĚNÍ BUBNU) se doporučuje provádět pravidelně.
- Když se připomínka zobrazí poprvé, můžete ji ignorovat v 6 po sobě jdoucích případech. Od 7 praní se připomínka nezobrazí. Nicméně se zobrazí znovu po dalších 40 praních.

# Údržba

## Smart check

Chcete-li povolit tuto funkci, musíte nejprve stáhnout z **Play Store** nebo **Apple Store** aplikaci „**Samsung Smart Washer**“ a nainstalovat ji na mobilní zařízení s možností snímání obrazu.

Funkce inteligentní kontroly Smart Check byla optimalizována pro modely: Galaxy a iPhone (pouze u příslušných modelů).

1. Stiskněte a na 3 sekundy současně přidržte tlačítka **Spin (Odstředování)** a **Dry Level (Úroveň sušení)**, čímž vstoupíte do režimu Smart Check.
2. Pračka spustí diagnostický program, a pokud zjistí problém, zobrazí informační kód.
3. Spustíte aplikaci **Samsung Smart Washer** na svém mobilním zařízení a klepněte na možnost **Smart Check**.
4. Umístěte mobilní zařízení do blízkosti displeje pračky tak, aby bylo mobilní zařízení a pračka naproti sobě. Aplikace automaticky rozpozná informační kód.
5. Pokud je informační kód rozpoznán správně, aplikace poskytne detailní informace o problému i s následnými akcemi.



### POZNÁMKA

- Název funkce Smart Check se může lišit v závislosti na jazyku.
- Pokud se na displeji pračky silně odráží světlo, může aplikace při rozpoznávání informačního kódu selhat.
- Pokud aplikace opakovaně nedokáže rozpoznat kód Smart Check, zadejte informační kód do obrazovky aplikace na ručně.

## Používání režimu sušení

Všechny možnosti sušení kromě možnosti Time Dry (Doba sušení) rozpoznají hmotnost prádla, a tak umožní přesnější zobrazení doby sušení a zajistí účinnější sušení prádla.

Pomocí níže uvedeného grafu vyberte vhodnou možnost sušení podle typu a množství prádla, a také podle vlhkosti, kterou si přejete zachovat.

Režim	Možnosti sušení	Použití	Velikost dávky (kg)	
			COTTON DRY (SUŠENÍ BAVLNY)	SYNTHETICS DRY (SUŠENÍ SYNTECKÝCH MATERIÁLŮ)
Automatické sušení	 Standardní sušení	Tento cyklus používejte k sušení várek z bavlny, spodního prádla a plátna.	6 kg(WD90J6A****) 5 kg(WD80J6A****)	3 kg
Ruční sušení	 Doba sušení	Použijte tuto funkci pro sušení prádla po konkrétní časové období v závislosti na vláknu, množství prádla a vlhkosti.	30-270 min (po 30minutových krocích)	30-270 min (po 30minutových krocích)

### POZNÁMKA

- Výsledky sušení se mohou lišit v závislosti na zvoleném programu praní a typu/množství prádla.
- Pokud je vybrán program praní i sušení, je rychlost odstředování volena automaticky, čímž se zvyšuje účinnost sušení.
- Pokud chcete prádlo sušit po ručním praní, vyberte voličem cyklu odstředovací cyklus a potom vyberte možnost sušení pro nejlepší účinek.
- Po dokončení sušení může na membráně zůstat prach ze suchého povrchu oděvů. K tomu dochází z důvodu žehličího efektu, který zabraňuje mačkání. Prach bude vyplaven při dalším praní. Můžete jej také snadno odstranit pomocí navlhčeného hadříku nebo utěrky.

### UPOZORNĚNÍ

- Pokud na prádlo aplikujete chlorované bělidlo, funkci sušení nepoužívejte. V opačném případě může prádlo ztratit barvu nebo může dojít k poškození materiálu.
- Funkci sušení nepoužívejte u oděvů s kožešinou obšívkou a nebo u oděvů vyrobených z akrylových materiálů. Může dojít ke snížení účinnosti funkce sušení.
- V průběhu sušení nebo bezprostředně po jeho skončení se nedotýkejte vnitřku bubnu nebo povrchu pračky, protože může být horký. Mohlo by dojít k popálení.

# Údržba

## AIR Wash (Praní vzduchem)

Funkce AIR Wash (Praní vzduchem) oděvy osvěží prostřednictvím unikátní technologie společnosti Samsung pro vzduchové praní, a to bez nutnosti použít vodu.

Použití a trvání cyklu každého programu AIR Wash (Praní vzduchem) naleznete v níže uvedeném grafu.

Program	Použití	Trvání cyklu
DEODORIZATION (ZBAVENÍ ZÁPACHU)	Tento program použijte pro odstranění zápachu z prádla.	29min
SANITIZATION (DEZINFEKCE)	Tento program použijte pro odstranění zápachu a bakterií z prádla.	59min

### POZNÁMKA

- Doporučená maximální náplň pro programy AIR Wash (Praní vzduchem) je 1 kg nebo menší (jeden nebo dva kusy prádla). Pokud buben přeplníte, může být účinnost funkce zbavení zápachu nebo dezinfekce snížena.
- Pro zvýšení vůně můžete k prádlu v průběhu programu AIR Wash (Praní vzduchem) přidávat aromatické útržky.

### UPOZORNĚNÍ

Program AIR Wash (Praní vzduchem) nepoužívejte u následujícího prádla:

- Oblečení citlivé na teplo, které je vyrobené z kůže, norku, kožešiny, hedvábí atd.
- Spodní prádlo s krajkami, hadrové panenky a ozdoby na společenských šatech se mohou uvolnit.
- U oblečení s knoflíky může docházet k jejich zlomení.
- Naškrobené oděvy se mohou zdeformovat.
- Tvrdé ložní prádlo.
- Elektrické dečky, kožešinové nebo objemné příkrývky.
- Latexové polštáře.

## Nouzové vypouštění

V případě selhání napájení vypusťte z bubnu vodu dříve, než začnete vykládat prádlo z pračky.

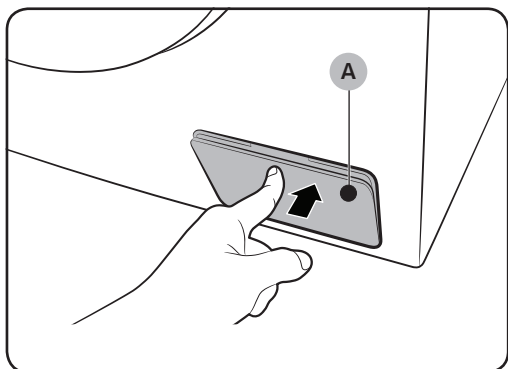

1. Pračku vypněte a vypojte ji z elektrické zásuvky.
2. Mírným stlačením horní části otevřete kryt filtru (A).

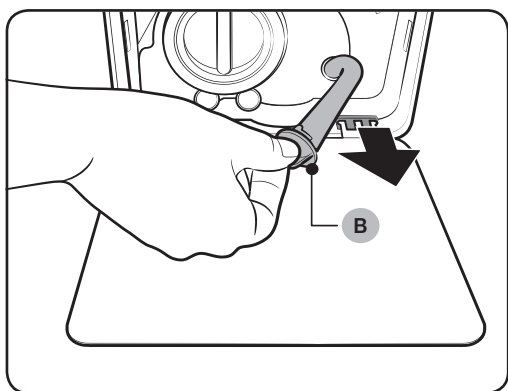

3. Pod kryt dejte velkou prázdnou nádobu a natáhněte k ní nouzovou vypouštěcí hadici, současně neustále držte uzávěr hadice (B).

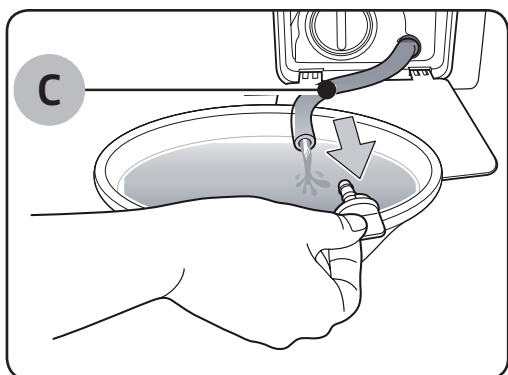

4. Otevřete uzávěr hadice a nechte vodu z nouzové vypouštěcí hadice (C) vypustit do nádoby.
5. Po vyprázdnění uzavřete uzávěr hadice a vraťte hadici zpět. Následně nasadte kryt filtru.

### POZNÁMKA

Použijte velkou nádobu, protože množství vody v bubnu může být větší, než očekáváte.

# Údržba

## Čištění

### Povrch pračky

Použijte měkký hadřík a neabrazivní čisticí prostředek. Na pračku nestříkejte vodu.

### Sítkový filtr

Sítkový filtr přívodní hadice vyčistěte jedenkrát až dvakrát ročně.

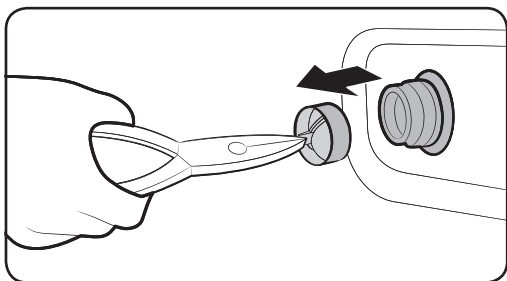
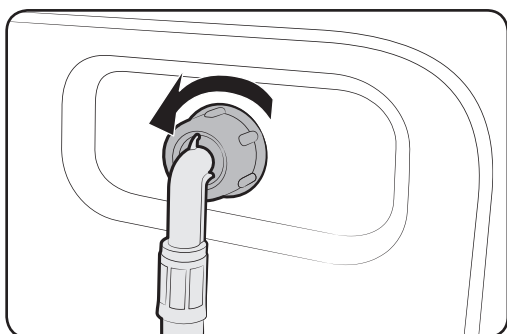

1. Vypněte pračku a odpojte napájecí kabel.
2. Zavřete vodovodní kohoutek.
3. Povolte a odpojte hadici ze zadní části pračky. Zakryjte hadici hadříkem, aby se zabránilo vodě vytrysknout ven.
4. Pomocí kleští vytáhněte z přívodního ventilu sítkový filtr.
5. Ponořte síťový filtr hluboko do vody, tak, aby byl ponořen i spojovací závit.
6. Sítkový filtr nechte zcela vyschnout ve stínu.
7. Vraťte síťový filtr zpět do přívodního ventilu a opět připojte vodní hadici k přívodnímu ventilu.
8. Otevřete vodovodní kohoutek.

### POZNÁMKA

Pokud je filtr ucpaný, na obrazovce se zobrazí chybové hlášení „4C“.



## Odpadový filtr

Odpadový filtr se doporučuje čistit 5 až 6 krát do roka, aby se předešlo jeho ucpání. Nečistoty ucpávající filtr mohou snížit bublinkový efekt.

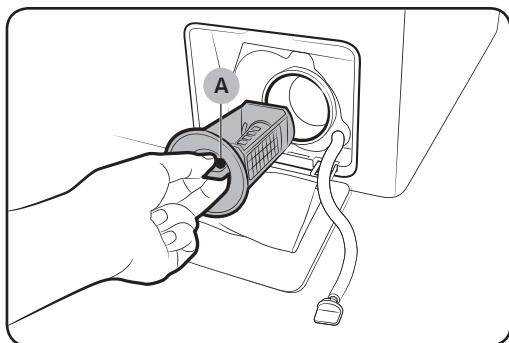

1. Vypněte pračku a odpojte napájecí kabel.
2. Vypustte vodu zbývající v bubnu. Viz část „**Nouzové vypouštění**“.
3. Mírným stlačením horní části otevřete kryt filtru.
4. Otočte víčkem čerpadlového filtru (A) doleva a vypustte zbývající vodu.

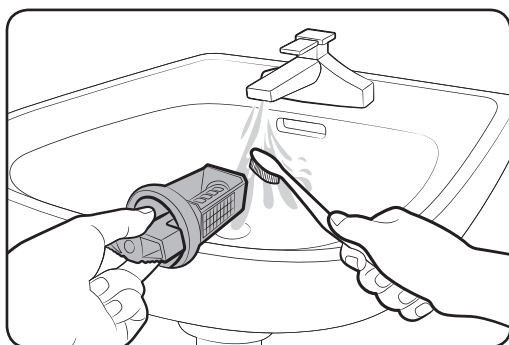

5. Vyčistěte čerpadlový filtr měkkým kartáčkem. Ověřte, zda není blokována vrtule vypouštěcího čerpadla za odpadovým filtrem.
6. Vložte čerpadlový filtr zpět a otočte víčkem filtru doprava.

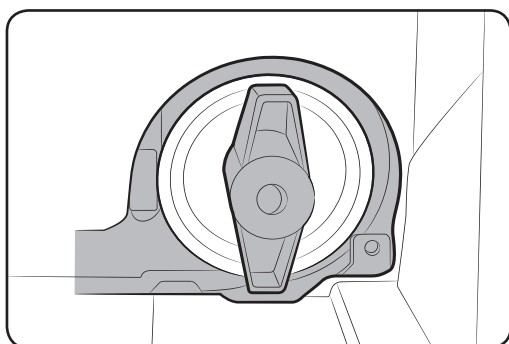

### POZNÁMKA

- Některé čerpadlové filtry mají bezpečnostní víčko zabraňující nehodám způsobeným dětmi. Chcete-li otevřít ochranné víčko čerpadlového filtru, zatlačte jej a otočte jím proti směru hodinových ručiček. Pružinový mechanismus ochranného víčka pomůže otevřít filtr.
- Chcete-li zavřít ochranné víčko čerpadlového filtru, otočte jím po směru hodinových ručiček. Pružina vydává chrastivý zvuk, což je normální.

# Údržba

## POZNÁMKA

Pokud je filtr ucpaný, na obrazovce se zobrazí chybové hlášení „5C“.

## UPOZORNĚNÍ

- Ujistěte se, zda kryt filtru je po čištění správně uzavřen. V opačném případě může dojít k úniku vody.
- Ujistěte se, zda kryt filtru je po čištění správně vložen. V opačném případě může dojít k selhání nebo k úniku vody.

## Dávkovač pracích prostředků

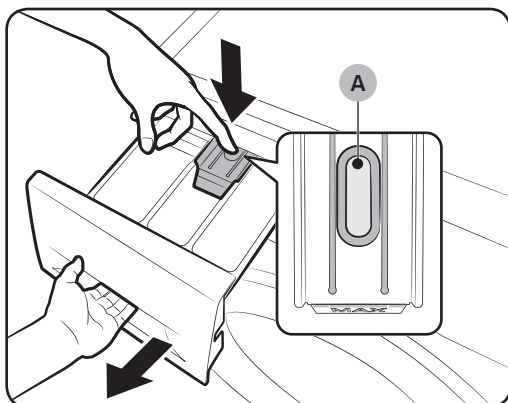

1. Přidržte **blokovací páčku (A)** na vnitřní straně zásuvky a vysuňte zásuvku.
2. Uvolněte **blokovací páčku** a vyjměte nádobku na tekutý prací prostředek ze zásuvky.

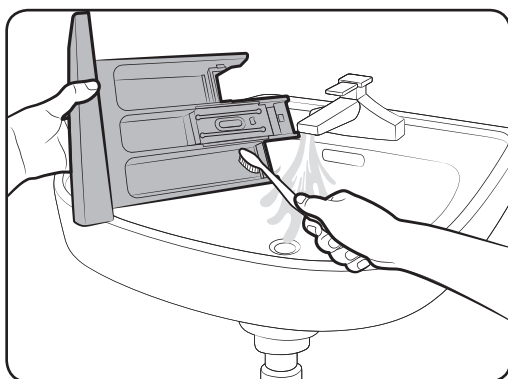

3. Vyčistěte komponenty dávkovače pod tekoucí vodou pomocí měkkého kartáčku.

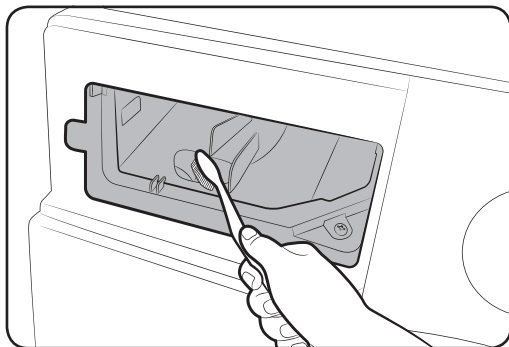

4. Zhloubení zásuvky vyčistěte pomocí měkkého kartáčku.
5. Vložte **blokovací páčku a nádobku na tekutý prací prostředek** do zpět zásuvky.
6. Zasuňte dávkovač dovnitř a zavřete jej.

#### POZNÁMKA

Pro odstranění zbývajícího pracího prostředku spusťte program **RINSE+SPIN (MÁCHÁNÍ+ODSTŘEĐOVÁNÍ)** s prázdným bubnem.

## Zotavení po zamrznutí

Pračka může zamrznout, pokud teplota klesne pod 0 °C.

1. Vypněte pračku a odpojte napájecí kabel.
2. Nalijte teplou vodu na kohout, aby se uvolnila hadice přívodu vody.
3. Odpojte hadici přívodu vody a ponořte ji do teplé vody.
4. Vlijte teplou vodu do bubnu pračky a nechte ji stát 10 minut.
5. Připojte hadici přívodu vody zpět k vodovodnímu kohoutku.

#### POZNÁMKA

Pokud nebude pračka stále pracovat normálně, opakujte výše uvedené kroky, až bude pracovat normálně.

## Péče po delší době nepoužívání

Nenechávejte pračku delší dobu nepoužitou.

Pokud je to váš případ, vypusťte pračku a odpojte napájecí kabel.

1. Otočením **Volič programu** vyberte program **RINSE+SPIN (MÁCHÁNÍ+ODSTŘEĐOVÁNÍ)**.
2. Vyprázdněte buben a stiskněte tlačítko **Spustit/Pozastavit**.
3. Po ukončení programu zavřete vodovodní kohoutek a odpojte přívodní hadici vody.
4. Vypněte pračku a odpojte napájecí kabel.
5. Otevřete dvířka, aby v bubnu mohl cirkulovat vzduch.

# Odstraňování problémů

## Kontrolní body

Pokud narazíte na problém s pračkou, nejprve zkontrolujte níže uvedené tabulky a vyzkoušejte navržené postupy.

Problém	Opatření
Nespouští se.	<ul style="list-style-type: none"><li>• Ověřte, zda je pračka zapojena do elektrické sítě.</li><li>• Ověřte, zda jsou dvířka řádně uzavřena.</li><li>• Ověřte, zda jsou vodovodní kohoutky otevřené.</li><li>• Ujistěte se, že jste stiskli nebo poklepali tlačítko Spustit/Pozastavit.</li><li>• Ujistěte se, že není spuštěna funkce Child Lock (Dětský zámek).</li><li>• Dříve, než se pračka začne napouštět, ozve se několik kliknutí způsobených kontrolou uzamčení dveří. Pračka také provede rychlé vypuštění.</li><li>• Zkontrolujte pojistku nebo zapněte jistič.</li></ul>
Dodávka vody není dostatečná nebo není dodávána vůbec.	<ul style="list-style-type: none"><li>• Otevřete vodovodní kohoutek naplno.</li><li>• Ověřte, zda jsou dvířka řádně uzavřena.</li><li>• Ujistěte se, že hadice přívodu vody není zmrzlá.</li><li>• Ujistěte se, že hadice přívodu vody není překroucená nebo zanesená.</li><li>• Ověřte, zda má voda dostatečný tlak.</li></ul>
Po programu v dávkovači zůstává prací prostředek.	<ul style="list-style-type: none"><li>• Ověřte, zda pračka pracuje s dostatečným tlakem vody.</li><li>• Ověřte, zda je prací prostředek přidán do střední části zásuvky pro prací prostředky.</li><li>• Ujistěte se, že je víčko máchání řádně nasazeno.</li><li>• Pokud používáte granulovaný prací prostředek, ujistěte se, že je volič pracího prostředku v horní poloze.</li><li>• Vyjměte víčko máchání a vyčistěte dávkovač pracích prostředků.</li></ul>

Problém	Opatření
Nadměrné vibrace nebo hluk.	<ul style="list-style-type: none"> <li>• Ujistěte se, že je pračka usazena na rovném a pevném povrchu, který se neklouže. Pokud povrch není rovný, použijte pro nastavení výšky pračky vyrovnávací nožky.</li> <li>• Ověřte, zda byly demontovány přepravní šrouby.</li> <li>• Ověřte, zda se pračka nedotýká žádných dalších předmětů.</li> <li>• Ověřte, zda je náplň v bubnu rovnoměrně rozložena.</li> <li>• V průběhu běžného praní může motor způsobovat hluk.</li> <li>• Kombinézy nebo oděvy s kovovými prvky mohou při praní vydávat hluk. To je normální.</li> <li>• Hluk mohou způsobovat kovové předměty, například mince. Po praní tyto předměty z bubnu nebo pouzdra filtru odstraňte.</li> </ul>
Pračka nevypouští a/ nebo se neotáčí.	<ul style="list-style-type: none"> <li>• Ujistěte se, že je vypouštěcí hadice vyrovnaná až k vypouštěcímu potrubí. Pokud narazíte na omezení vypouštění, volejte servis.</li> <li>• Ověřte, zda není zanesen odpadový filtr.</li> <li>• Zavřete dvířka a stiskněte nebo klepněte na tlačítko <b>Spustit/Pozastavit</b>. Pro vaši bezpečnost se pračka nebude točit, dokud nebudou dvířka zavřená.</li> <li>• Ověřte, zda vypouštěcí hadice nezamrzla nebo není ucpaná.</li> <li>• Zajistěte, aby vypouštěcí hadice byla připojena k vypouštěcímu potrubí, které není ucpané.</li> <li>• Pokud přívod elektřiny do pračky není dostatečný, nebude se pračka dočasně otáčet nebo vypouštět. Ve chvíli kdy pračka znovu získá dostatečný příkon, začne znovu normálně fungovat.</li> </ul>
Dvířka nejdou otevřít.	<ul style="list-style-type: none"> <li>• Stiskněte nebo klepněte na tlačítko <b>Spustit/Pozastavit</b> a pračku zastavte.</li> <li>• Uvolnění mechanismu zámku dvířek může chvíli trvat.</li> <li>• Dvířka lze otevřít až 3 minuty po zastavení pračky nebo vypnutí napájení.</li> <li>• Ujistěte se, že je z bubnu vypuštěna veškerá voda.</li> <li>• Pokud je v bubnu voda, dvířka se neotevřou. Vypusťte buben a dveře otevřete ručně.</li> <li>• Ujistěte se, že kontrolka zámku dvířek nesvíí. Po vypuštění vody z pračky zhasne kontrolka zámku dvířek.</li> </ul>

# Odstraňování problémů

Problém	Opatření
Nadměrná tvorba mydlin.	<ul style="list-style-type: none"><li>• Ověřte, zda je správně nakonfigurováno nastavení funkcí Auto Detergent (Automatické dávkování pracího prostředku) a Auto Softener (Automatické dávkování aviváže).</li><li>• Ujistěte se, že používáte doporučené typy pracích prostředků.</li><li>• Pro zamezení nadměrné tvorby mydlin používejte prací prostředky s vysokou účinností.</li><li>• Pokud používáte měkkou vodu, perete malé náplně nebo mírně znečištěné prádlo, snižte množství pracího prostředku.</li><li>• Používání pracích prostředků s nízkou účinností se nedoporučuje.</li></ul>
Nelze vložit další prací prostředek.	<ul style="list-style-type: none"><li>• Ověřte, zda zbývající množství pracího prostředku a aviváže nepřesahuje maximální povolené množství.</li><li>• Ujistěte se, že je spuštěna funkce Auto Dispense (Automatické rozdělování) a že je nastavení Water Hardness (Tvrdost vody) a Concentration (Koncentrace) správně specifikováno.</li></ul>
Zastavení.	<ul style="list-style-type: none"><li>• Připojte napájecí kabel do elektrické zásuvky.</li><li>• Zkontrolujte pojistku nebo zapněte jistič.</li><li>• Zavřete dvířka a stiskněte nebo klepněte na tlačítko <b>Spustit/ Pozastavit</b>. Pračka se spustí. Pro vaši bezpečnost se pračka nebude točit, dokud nebudou dvířka zavřena.</li><li>• Dříve, než se pračka začne napouštět, ozve se několik kliknutí způsobených kontrolou uzamčení dveří. Pračka také provede rychlé vypuštění.</li><li>• Může probíhat máčení nebo pauza v programu. Chvilí počkejte, je možné, že praní zanedlouho začne.</li><li>• Ověřte, zda není sítkový filtr hadice přívodu vody ucpaný v místě vodovodního kohoutku. Sítkový filtr pravidelně čistěte.</li><li>• Pokud přívod elektřiny do pračky není dostatečný, nebude se pračka dočasně otáčet nebo vypouštět. Ve chvíli kdy pračka znovu získá dostatečný příkon, začne znovu normálně fungovat.</li></ul>

Problém	Opatření
<p>Pračka je napouštěna vodou s nesprávnou teplotou.</p>	<ul style="list-style-type: none"> <li>• Úplně otevřete oba kohoutky.</li> <li>• Ověřte, zda je výběr teploty správný.</li> <li>• Ověřte, zda jsou hadice připojeny ke správným kohoutkům. Propláchněte vodovodní hadice.</li> <li>• Ověřte, zda je topné těleso pro ohřev vody nastaveno na přívod horké vody o teplotě minimálně 120 °F (49 °C). Zkontrolujte také kapacitu a rychlost rekuperace topného tělesa pro ohřev vody.</li> <li>• Odpojte hadice a vyčistěte sítkový filtr. Sítkový filtr může být ucpaný.</li> <li>• Vzhledem k tomu, že funkce automatické kontroly teploty sleduje teplotu přívodní vody, může se teplota vody při napouštění pračky změnit. To je normální.</li> <li>• Pokud je teplota vody nastavena na studenou nebo teplou, můžete při napouštění pračky zaznamenat, že dávkovačem prochází pouze teplá nebo studená voda. Jde o normální funkci automatické kontroly teploty, při které pračka stanovuje teplotu vody.</li> </ul>
<p>Náplň je na konci programu mokrá.</p>	<ul style="list-style-type: none"> <li>• Použijte vysokou nebo extra vysokou rychlost odstředování.</li> <li>• Pro snížení nadměrné tvorby mydlin používejte prací prostředky s vysokou účinností.</li> <li>• Náplň je příliš malá. Malé náplně (jeden nebo dva kusy) mohou být nevyvážené a nemusí se správně odstředit.</li> <li>• Ověřte, zda vypouštěcí hadice není ohnutá nebo ucpaná.</li> </ul>
<p>Únik vody.</p>	<ul style="list-style-type: none"> <li>• Ověřte, zda jsou dvířka řádně uzavřena.</li> <li>• Ověřte, zda jsou hadice těsně dotažené.</li> <li>• Ujistěte se, že je koncovka vypouštěcí hadice správně nasazená a připevněná k vypouštěcímu potrubí.</li> <li>• Nepřesahujte maximální náplň.</li> <li>• Pro zamezení nadměrné tvorby mydlin používejte prací prostředky s vysokou účinností.</li> </ul>
<p>Prádlo má nepříjemný zápach.</p>	<ul style="list-style-type: none"> <li>• Nadbytečné mydliny se mohou usazovat a způsobovat nepříjemný zápach.</li> <li>• Pravidelně spouštějte čisticí programy.</li> <li>• Vyčistěte těsnění dvířek (membránu).</li> <li>• Po dokončení programu nechte vnitřní prostor pračky vysušit.</li> </ul>

# Odstraňování problémů

---

Problém	Opatření
Nejsou vidět žádné bubliny (pouze modely s funkcí tvorby bublin).	<ul style="list-style-type: none"><li>• Nadměrná náplň může bubliny zakrývat.</li><li>• Bubliny se nemusí tvořit vzhledem k silně znečištěnému prádлу.</li></ul>
Funkce Wi-Fi nefunguje (pouze u modelů s Wi-Fi).	<ul style="list-style-type: none"><li>• Ověřte, zda internetové připojení k vašemu domu správně funguje.</li><li>• Ověřte, zda se router zapnul a správně funguje.</li><li>• Ověřte, zda je nainstalována nejnovější verze aplikace Smart Control App.</li></ul>

Pokud problém přetrvává, kontaktujte místní zákaznické středisko společnosti Samsung.





## Kódy informací

Pokud dojde k nesprávné činnosti pračky, může se na displeji zobrazit informační kód. Zkontrolujte níže uvedenou tabulku a vyzkoušejte navržený postup.

Problém	Opatření
4C	<p><b>Žádný přívod vody.</b></p> <ul style="list-style-type: none"><li>• Ověřte, zda jsou vodovodní kohoutky otevřené.</li><li>• Ověřte, zda nejsou vodovodní hadice ucpané.</li><li>• Ověřte, zda nejsou vodovodní kohoutky zamrzlé.</li><li>• Ověřte, zda pračka pracuje s dostatečným tlakem vody.</li><li>• Ověřte, zda jsou správně připojeny vodovodní kohoutky teplé a studené vody.</li><li>• Vyčistěte sítkový filtr, může být ucpaný.</li></ul> <p> <b>POZNÁMKA</b></p> <p>Pokud je na displeji pračky zobrazen kód „4C“, pračka se do 3 minut vypustí. V průběhu této doby je tlačítko Napájení nefunkční.</p>
4C2	<ul style="list-style-type: none"><li>• Ověřte, zda je hadice přívodu studené vody správně připojena ke kohoutku studené vody. Pokud je připojena ke kohoutku teplé vody, může u některých programů dojít ke zdeformování prádla.</li></ul>
5C	<p><b>Voda se nevypouští.</b></p> <ul style="list-style-type: none"><li>• Ověřte, zda vypouštěcí hadice nezamrzla nebo není ucpaná.</li><li>• Ověřte, zda je vypouštěcí hadice v závislosti na typu připojení správně nasazena.</li><li>• Vyčistěte odpadový filtr, může být ucpaný.</li><li>• Ujistěte se, že je vypouštěcí hadice vyrovnaná až k vypouštěcímu potrubí.</li><li>• Pokud se informační kód stále objevuje, obraťte se na zákaznické středisko.</li></ul>
DC	<p><b>Praní s otevřenými dvířky.</b></p> <ul style="list-style-type: none"><li>• Ověřte, zda dvířka řádně uzavřena.</li><li>• Ujistěte se, že prádlo není zachycené ve dvířkách.</li></ul>
OC	<p><b>Přetéká voda.</b></p> <ul style="list-style-type: none"><li>• Po odstředění pračku znovu spusťte.</li><li>• Pokud se informační kód stále na displeji objevuje, kontaktujte místní zákaznické středisko společnosti Samsung.</li></ul>

# Odstraňování problémů

Problém	Opatření
LC	<p>Zkontrolujte vypouštěcí hadici.</p> <ul style="list-style-type: none"> <li>Ověřte, zda je konec vypouštěcí hadice umístěn na zemi.</li> <li>Ověřte, zda není vypouštěcí hadice ucpaná.</li> <li>Pokud se informační kód stále objevuje, obraťte se na zákaznické středisko.</li> </ul>
LC1	<p> <b>POZNÁMKA</b></p> <p>Pokud je na displeji pračky zobrazen kód "LC/LC1", pračka se do 3 minut vypustí. V průběhu této doby je tlačítko Napájení nefunkční.</p>
UB	<p>Nefunguje odstředování.</p> <ul style="list-style-type: none"> <li>Ověřte, zda je prádlo rovnoměrně rozložené.</li> <li>Ověřte, zda je pračka na rovném a stabilním povrchu.</li> <li>Rozložte dávku v pračce jiným způsobem. Pokud potřebujete vyprat pouze jeden kus prádla, například koupací plášť nebo džíny, může se stát, že konečný výsledek odstředění nebude uspokojivý a na displeji se zobrazí chybová zpráva „UB“.</li> </ul>
3C	<p>Zkontrolujte funkci motoru.</p> <ul style="list-style-type: none"> <li>Zkuste znovu spustit program.</li> <li>Pokud se informační kód stále objevuje, obraťte se na zákaznické středisko.</li> </ul>
UC	<p>Je nutno zkontrolovat elektronické ovládání (chyba přepětí).</p> <ul style="list-style-type: none"> <li>Zkontrolujte desky tištěných spojů a kabeláž.</li> <li>Zkontrolujte, zda dochází ke správnému napájení</li> <li>Pokud se informační kód stále objevuje, obraťte se na zákaznické středisko.</li> </ul>
	<p>Detekováno nízké napětí.</p> <ul style="list-style-type: none"> <li>Zkontrolujte, zda je zapojen napájecí kabel.</li> <li>Pokud se informační kód stále objevuje, obraťte se na zákaznické středisko.</li> </ul>
HC	<p>Kontrola vysoké teploty topného tělesa.</p> <ul style="list-style-type: none"> <li>Pokud se informační kód stále objevuje, obraťte se na zákaznické středisko.</li> </ul>

























Problém	Opatření
<p style="text-align: center;"><b>1C</b></p>	<p><b>Nesprávná funkce čidla hladiny vody.</b></p> <ul style="list-style-type: none"> <li>• Zkuste pračku vypnout a program restartovat.</li> <li>• Zkontrolujte zapojení kabelů čidla hladiny vody.</li> <li>• Pokud se informační kód stále objevuje, obraťte se na zákaznické středisko.</li> </ul> <p> <b>POZNÁMKA</b></p> <p>Pokud je na displeji pračky zobrazen kód „1C“, pračka se do 3 minut vypustí. V průběhu této doby je tlačítko Napájení nefunkční.</p>
<p style="text-align: center;"><b>AC</b></p>	<p><b>Zkontrolujte komunikaci mezi hlavní a vedlejší deskou tištěných spojů.</b></p> <ul style="list-style-type: none"> <li>• Zkuste pračku vypnout a program restartovat.</li> <li>• Pokud se informační kód stále objevuje, obraťte se na zákaznické středisko.</li> </ul>

Pokud se jakýkoli informační kód stále objevuje na displeji, kontaktujte místní zákaznické středisko společnosti Samsung.

# Technické údaje

## Informace o ošetřování materiálů

Následující symboly poskytují pokyny pro péči o oděvy. Štítky s informacemi o péči obsahují čtyři symboly v tomto pořadí: praní, bělení, sušení a žehlení (a chemické čištění v případě potřeby). Stejné symboly používají všichni domácí i zahraniční výrobci oblečení. Dodržujte pokyny uvedené na štítku s informacemi o péči, abyste dosáhli co nejdéší trvanlivosti oděvů a omezili problémy při praní.

	Odolný materiál		Nežehlit
	Jemná látka		Lze chemicky čistit libovolným rozpouštědlem
	Lze prát při teplotě 95 °C		Chemické čištění
	Lze prát při teplotě 60 °C		Chemicky čistit pouze perchloridem, benzínem, čistým lihem nebo R113
	Lze prát při teplotě 40 °C		Chemicky čistit pouze leteckým benzínem, čistým lihem a R113
	Lze prát při teplotě 30 °C		Nečistit chemicky
	Pouze ruční praní		Sušit ve vodorovné poloze
	Čistit výhradně chemicky		Lze sušit pověšené
	Lze bělit v chladné vodě		Sušit na ramínku
	Nebělit		Sušit v sušičce při běžné teplotě
	Lze žehlit při maximální teplotě 200 °C		Sušit v sušičce při nízké teplotě
	Lze žehlit při maximální teplotě 150 °C		Nesušit v sušičce
	Lze žehlit při maximální teplotě 100 °C		

---

## Ochrana životního prostředí

---

- Tento spotřebič je vyroben z recyklovatelných materiálů. Rozhodnete-li se tento spotřebič zlikvidovat, dodržujte místní nařízení pro nakládání s odpady. Odřízněte napájecí kabel, aby nebylo možné spotřebič připojit ke zdroji napájení. Odstraňte dvířka, aby ve spotřebiči nemohla uvíznout zvířata nebo malé děti.
- Nepřekračujte množství mycích prostředků doporučená v pokynech příslušných výrobců.
- Produkty pro odstraňování skvrn a bělicí prostředky použijte před pracím cyklem jen v případě, že je to nezbytně nutné.
- Šetřete vodou a elektrickým proudem tak, že budete prát pouze celou dávku prádla (přesné množství závisí na použitém programu).

# Technické údaje

## List specifikací

„\*“ Hvězdička označuje variantu modelu a může se lišit (0-9) nebo (A-Z).

Typ		Pračka s plněním zepředu	
Název modelu		WD90J6A****	WD80J6A****
Rozměry		š 600 x h 650 x v 850 (mm)	š 600 x h 600 x v 850 (mm)
Tlak vody		50 kPa až 800 kPa	
Čistá hmotnost		70 kg	71 kg
Kapacita praní a odstředování		9,0 kg	8,0 kg
Kapacita sušení		6,0 kg	5,0 kg
Spotřeba energie	Praní	220 V	100 W
		240 V	100 W
	Praní a ohřev	220 V	2000 W
		240 V	2400 W
	Sušení	220 V	1600 W
		240 V	1600 W
	Odstředování	220 ~ 240 V	450 W
	Čerpání		30 W
Otáčky při odstředování		1400 ot./min	

### POZNÁMKA

Návrh a specifikace podléhají změnám za účelem zvyšování kvality bez předchozího upozornění.

## V souladu se Směrnicí (EU) č. 96/60/ES

„\*“ Hvězdička označuje variantu modelu a může se lišit (0-9) nebo (A-Z).

Samsung		
Název modelu	WD90J6A****	
Třída energetické účinnosti		
A (nejúčinnější) až G (nejméně účinná)	A	
Spotřeba energie		
Praní, odstředování a sušení	kWh	6,12
Pouze praní a odstředování	kWh	1,17
Třída výkonnosti praní		
A (nejúčinnější) až G (nejméně účinná)	A	
Třída účinnosti odstředování vody		
A (nejúčinnější) až G (nejméně účinná)	A	
Zbytková vlhkost	%	44
Maximální rychlost odstředování	ot./min	1400
Kapacita		
Praní	kg	9,0
Sušení	kg	6,0
Spotřeba vody		
Praní, odstředování a sušení	ℓ	99
Pouze praní a odstředování	ℓ	54
Doba trvání programu		
Praní, odstředování a sušení	min.	705
Pouze praní a odstředování	min.	290
Programy, ke kterým se vztahují informace na štítku a na listu	Praní	Cotton (Bavlna) 60°C + Intenzivní
	Sušení	Cotton Dry (Sušení bavlny)
Odhadovaná roční spotřeba pro 4člennou domácnost, vždy při použití sušení (200 cyklů).		
Spotřeba energie	kWh/r	1224
Spotřeba vody	ℓ	19800
Odhadovaná roční spotřeba pro 4člennou domácnost, bez použití sušení (200 cyklů).		
Spotřeba energie	kWh/r	234
Spotřeba vody	ℓ	10800

# Technické údaje

---

Používejte běžná prací program na praní bavlny při 60 °C a sušicí program „sušit bavlnu“		
Praní	dB (A) re 1 pW	54
Odstředování	dB (A) re 1 pW	73
Sušení	dB (A) re 1 pW	59

Údaje o spotřebě energie při sušení byly měřeny za podmínek stanovených normou EN50229.

- První sušení by mělo být provedeno se 6 kg zátěží (složení zátěže: 2 soupravy ložního prádla a 8 povlaků na polštáře a 23 ručníků) a měl by být vybrán program Cotton Dry (Sušení bavlny);
  - Druhé sušení by mělo být provedeno se 3 kg zátěží (složení zátěže: 2 soupravy ložního prádla a 6 povlaků na polštáře a 0 ručníků) a měl by být vybrán program Cotton Dry (Sušení bavlny);
- (Mohou být přidány nebo odebrány 1 nebo 2 ručníky pro nastavení správné váhy.)



## V souladu se Směrnicí (EU) č. 96/60/ES

„\*“ Hvězdička označuje variantu modelu a může se lišit (0-9) nebo (A-Z).

Samsung		
Název modelu	WD80J6A****	
Třída energetické účinnosti		
A (nejúčinnější) až G (nejméně účinná)	A	
Spotřeba energie		
Praní, odstředování a sušení	kWh	5,44
Pouze praní a odstředování	kWh	1,04
Třída výkonnosti praní		
A (nejúčinnější) až G (nejméně účinná)	A	
Třída účinnosti odstředování vody		
A (nejúčinnější) až G (nejméně účinná)	A	
Zbytková vlhkost	%	44
Maximální rychlost odstředování	ot./min	1400
Kapacita		
Praní	kg	8,0
Sušení	kg	5,0
Spotřeba vody		
Praní, odstředování a sušení	ℓ	88
Pouze praní a odstředování	ℓ	48
Doba trvání programu		
Praní, odstředování a sušení	min.	705
Pouze praní a odstředování	min.	290
Programy, ke kterým se vztahují informace na štítku a na listu	Praní	Cotton (Bavlna) 60°C + Intenzivní
	Sušení	Cotton Dry (Sušení bavlny)
Odhadovaná roční spotřeba pro 4člennou domácnost, vždy při použití sušení (200 cyklů).		
Spotřeba energie	kWh/r	1088
Spotřeba vody	ℓ	17600
Odhadovaná roční spotřeba pro 4člennou domácnost, bez použití sušení (200 cyklů).		
Spotřeba energie	kWh/r	208
Spotřeba vody	ℓ	9600

# Technické údaje

---

Používejte běžná prací program na praní bavlny při 60 °C a sušicí program „sušit bavlnu“		
Praní	dB (A) re 1 pW	54
Odstředování	dB (A) re 1 pW	73
Sušení	dB (A) re 1 pW	59

Údaje o spotřebě energie při sušení byly měřeny za podmínek stanovených normou EN50229.

- První sušení by mělo být provedeno se 5 kg zátěží (složení zátěže: 2 soupravy ložního prádla a 6 povlaků na polštáře a 18 ručníků) a měl by být vybrán program Cotton Dry (Sušení bavlny);
- Druhé sušení by mělo být provedeno se 3 kg zátěží (složení zátěže: 1 soupravy ložního prádla a 6 povlaků na polštáře a 7 ručníků) a měl by být vybrán program Cotton Dry (Sušení bavlny);

(Mohou být přidány nebo odebrány 1 nebo 2 ručníky pro nastavení správné váhy.)



## DOTAZY NEBO PŘIPOMÍNKY?

COUNTRY	CALL	OR VISIT US ONLINE AT
BULGARIA	*3000 Цена в мрежата 0800 111 31 , Безплатна телефонна линия	<a href="http://www.samsung.com/bg/support">www.samsung.com/bg/support</a>
CROATIA	072 726 786	<a href="http://www.samsung.com/hr/support">www.samsung.com/hr/support</a>
CZECH	800 - SAMSUNG (800-726786)	<a href="http://www.samsung.com/cz/support">www.samsung.com/cz/support</a>
GREECE	80111-SAMSUNG (80111 726 7864) only from land line (+30) 210 6897691 from mobile and land line	<a href="http://www.samsung.com/gr/support">www.samsung.com/gr/support</a>
HUNGARY	0680SAMSUNG (0680-726-786)	<a href="http://www.samsung.com/hu/support">www.samsung.com/hu/support</a>
ROMANIA	*8000 (apel in retea) 08008-726-78-64 (08008-SAMSUNG) Apel GRATUIT	<a href="http://www.samsung.com/ro/support">www.samsung.com/ro/support</a>
SERBIA	011 321 6899	<a href="http://www.samsung.com/rs/support">www.samsung.com/rs/support</a>
SLOVAKIA	0800 - SAMSUNG (0800-726 786)	<a href="http://www.samsung.com/sk/support">www.samsung.com/sk/support</a>
LITHUANIA	8-800-77777	<a href="http://www.samsung.com/lt/support">www.samsung.com/lt/support</a>
LATVIA	8000-7267	<a href="http://www.samsung.com/lv/support">www.samsung.com/lv/support</a>
ESTONIA	800-7267	<a href="http://www.samsung.com/ee/support">www.samsung.com/ee/support</a>
SLOVENIA	080 697 267 (brezplačna številka)	<a href="http://www.samsung.com/si/support">www.samsung.com/si/support</a>



DC68-03628L-01