

Vysavač POWERbot

Návod k obsluze

Řada SR1*M70****, SR2*M70****

- Před prací s tímto přístrojem si pečlivě prostudujte pokyny.
- Určeno pouze pro použití v interiéru.



SAMSUNG

Obsah

03 Bezpečnostní informace

08 Instalace

Příslušenství / Poznámka k instalaci

10 Nabíjení

Automatické dobíjení / Dobíjení / Nízký stav baterie (Lo)

12 Použití vysavače POWERbot

Zapnutí/vypnutí vysavače / Volba režimu úklidu / Použití speciálních funkcí úklidu

15 Instalace virtuální zdi

Popis součástí virtuální zdi / Vložení baterií

17 Použití dálkového ovladače

20 Schéma součástí vysavače

Horní strana / Spodní strana / Panel s displejem

22 Nastavení času/plánování

Nastavení času / Nastavení plánování

25 Čištění a údržba

Čištění odpadní nádoby / Čištění snímačů a kamery / Čištění kartáče a automatické clony / Čištění hnacího kolečka

27 Aplikace SmartThings

31 Poznámky a upozornění

Nabíjení / Použití / Čištění a údržba / O baterii / Informace o infračerveném čidle

33 Informační kódy

35 Odstraňování závad

39 Výstrahy týkající se baterie

40 Oznámení o licenci Open Source

41 Specifikace

Bezpečnostní informace

BEZPEČNOSTNÍ INFORMACE



- Před prací s přístrojem si důkladně prostudujte tento návod a uchovejte jej k nahlédnutí.



- Níže uvedené pokyny k obsluze jsou určeny pro různé modely. Proto se mohou vlastnosti vašeho vysavače mírně odlišovat od vlastností popsanych v tomto návodu.

SYMBOLY POUŽITÉ K UPOZORNĚNÍ NEBO VÝSTRAZE



Označuje nebezpečí závažného nebo smrtelného zranění.



Označuje nebezpečí zranění nebo materiálních škod.

DALŠÍ POUŽITÉ SYMBOLY



Označuje, že následující text obsahuje důležité doplňující informace.

- Informace o závazcích společnosti Samsung k ochraně životního prostředí a zákonných povinnostech u konkrétního výrobku, např. REACH, najdete na stránce: samsung.com/uk/aboutsamsung/samsungelectronics/corporatecitizenship/data_corner.htm

Bezpečnostní informace

DŮLEŽITÉ BEZPEČNOSTNÍ POKYNY

Při používání elektrického spotřebiče je potřeba dodržovat základní bezpečnostní opatření, zejména:

PŘED POUŽITÍM VYSAVAČE POWERbot SI PŘEČTĚTE VŠECHNY POKYNY.

Pokud přístroj nepoužíváte nebo pokud se chystáte provádět údržbu, vždy jej odpojte z elektrické zásuvky.

VÝSTRAHA: pro snížení nebezpečí požáru, úrazu elektrickým proudem či zranění:

OBECNÉ

- Spotřebič používejte pouze tak, jak je uvedeno v tomto návodu.
- Nepoužívejte vysavač POWERbot ani dobíjecí stanici / dokovací stanici, pokud jsou jakýmkoli způsobem poškozeny.
- Pokud vysavač nefunguje tak, jak má, pokud spadl, poškodil se, zůstal venku či spadl do vody, odešlete jej do střediska péče o zákazníky.
- S vysavačem POWERbot ani s dobíjecí stanicí / dokovací stanicí nemanipulujte mokřýma rukama.
- Spotřebič používejte pouze na suché vnitřní povrchy.
- Tento spotřebič mohou používat děti od 8 let a osoby se sníženými fyzickými, smyslovými nebo duševními schopnostmi nebo s nedostatečnými zkušenostmi a znalostmi jedině v případě, že jsou pod dozorem nebo byly poučeny o bezpečném použití spotřebiče a chápou s ním spojená rizika. Děti si se spotřebičem nesmí hrát. Čištění a údržbu nesmějí provádět děti bez dozoru.

Dobíjecí stanice / dokovací stanice

- Neupravujte polarizovanou zástrčku tak, aby ji bylo možné zapojit do nepolarizované zásuvky či prodlužovacího kabelu.
- Nepoužívejte venku ani na mokřém povrchu.
- Pokud dobíjecí / dokovací stanici nepoužíváte nebo se chystáte provádět jejich údržbu, odpojte je ze sítě.
- K nabíjení používejte pouze dobíjecí / dokovací stanici dodanou výrobcem.
- Nepoužívejte s poškozeným kabelem, zástrčkou ani uvolněnou elektrickou zásuvkou.
- Nepřemísťujte ani nenoste za kabel, nepoužívejte kabel jako držadlo, nepřivírejte jej ve dveřích ani jej neutahujte kolem ostrých hran či rohů. Nepokládejte kabel na horký povrch.
- Nepoužívejte prodlužovací kabely ani zásuvky s nedostatečnou proudovou zatížitelností.
- Neodpojujte spotřebič ze sítě tahem za kabel. Pokud chcete spotřebič odpojit ze sítě, uchopte pevně zástrčku, nikoli kabel.

- Baterie při vysokých teplotách explodují, proto je neničte ani nespalujte.
- Nepokoušejte se dobíjecí / dokovací stanici otevřít. Opravy by mělo provádět pouze kvalifikované středisko péče o zákazníky.
- Nevystavujte dobíjecí / dokovací stanici vysokým teplotám a zabraňte jejich kontaktu s mokrymi či vlhkými předměty.

Vysavač POWERbot

- Nesnažte se vysávat tvrdé či ostré předměty, například sklo, hřebíky, šroubky, mince apod.
- Nepoužívejte bez vloženého filtru. Při provádění údržby přístroje nikdy nevkládejte do komory s větráky prsty ani jiné předměty, protože by se přístroj mohl náhodně spustit.
- Nevkládejte do otvorů žádné předměty. V případě, že je některý z otvorů ucpaný, spotřebič nepoužívejte. Z otvorů odstraňujte prach, vlasy a chlupy a cokoli, co snižuje proudění vzduchu.
- Nevysávejte toxické materiály (chlórové bělicí prostředky, čpavek, čističe odpadů atd.).
- Nevysávejte žádné předměty, které hoří nebo z kterých se kouří, například cigarety, zápalky či horký popel.
- Nevysávejte žádné hořlavé či vznětlivé kapaliny, například benzín, ani vysavač nepoužívejte v prostorách, kde se tyto kapaliny mohou nacházet.
- V místech se svíčkami či stolními lampami na podlaze.
- V místech s nehlídaným ohněm (ohněm nebo doutnajícími uhlíky).
- V místech, kde se nacházejí destiláty, ředidla, popelníky s hořícími cigaretami apod.
- Nepoužívejte vysavač POWERbot v uzavřeném prostoru plném výparů z nátěrů na bázi ropy, ředidel barev, látek na hubení molů, hořlavého prachu či jiných výbušných nebo toxických výparů.
- Při extrémním používání nebo při extrémních teplotách může dojít k úniku kapaliny z baterie. Pokud se tato kapalina dostane do styku s pokožkou, rychle ji omyjte vodou. Pokud se kapalina dostane do očí, okamžitě je vymyjte čistou vodou a pokračujte ve vymývání alespoň 10 minut. Vyhledejte lékařskou pomoc.

Bezpečnostní informace



VÝSTRAHA

Informace týkající se kontaktu s elektřinou

- ▶ Předcházejte nebezpečí úrazu elektrickým proudem nebo požáru.
 - Neporušujte přívodní kabel.
 - Zástrčku neodpojte tahem za přívodní kabel a nedotýkejte se jí mokrými rukama.
 - Nepoužívejte jiný napájecí zdroj než 100-240 V~, ani nepoužívejte vícezásuvkový prodlužovací kabel pro napájení více zařízení současně. (Nenechávejte nechráněný kabel na podlaze.)
 - Nepoužívejte poškozenou zástrčku nebo přívodní kabel a zkontrolujte upevnění zásuvky.
- ▶ Vždy ze zástrčky a kolíků odstraňujte cizí předměty.
 - Hrozí nebezpečí úrazu elektrickým proudem nebo chybná funkce.



VÝSTRAHA

Před použitím

- ▶ Nepoužívejte vysavač POWERbot v blízkosti hořlavých materiálů.
 - Nepoužívejte v blízkosti svíček, stolních lamp, krbů ani v blízkosti hořlavých materiálů, jako je benzín, alkohol, ředidla atd.
- ▶ Vysavač POWERbot slouží k domácímu použití, a proto jej nepoužívejte na půdě, ve sklepě, ve skladech, průmyslových budovách, ve venkovních prostorách, na místech se zvýšenou vlhkostí (koupelny, prádelny) ani na stolech nebo jiném nábytku.
 - Takové použití by mohlo vést ke zničení nebo chybné funkci vysavače POWERbot.
- ▶ Ujistěte se, že vysavač POWERbot nebude projíždět žádnými kapalinami ani s nimi nepřijde do kontaktu.
 - Pokud kolečka přijdou do kontaktu s kapalinou, může to vést k vážnému poškození vysavače POWERbot a případnému znečištění dalších míst.

- ▶ Na dokovací stanici nelijte žádnou kapalinu.
 - Hrozí nebezpečí úrazu elektrickým proudem nebo požáru.
- ▶ Dokovací stanici nepoužívejte k jinému než určenému účelu.
 - V opačném případě hrozí riziko požáru či vážného poškození.
- ▶ Snímač převisu udržujte kvůli vlastní bezpečnosti vždy čistý.



VÝSTRAHA

Při použití

- ▶ Pokud vysavač POWERbot vydává podezřelý zvuk, zapáchá či z něj vychází kouř, ihned vypněte nouzový vypínač na spodní straně vysavače POWERbot a obraťte se na servisní středisko.



VÝSTRAHA

Čištění a údržba

- ▶ Je-li poškozen přívodní kabel, kontaktujte servisní středisko, aby přívodní kabel vyměnil certifikovaný opravář.
 - Hrozí nebezpečí úrazu elektrickým proudem nebo požáru.
- ▶ Před výměnou baterií kontaktujte servisní středisko Samsung Electronics.
 - Použití baterií z jiných výrobků může vést k chybné funkci vysavače.



UPOZORNĚNÍ

Před použitím

- ▶ Před použitím vysavače POWERbot do něj vložte odpadní nádobu.
- ▶ Aby automatické dobíjení proběhlo správně, dodržujte následující.
 - Vždy zapněte napájení dokovací stanice.
 - Dokovací stanici umístěte tam, kde ji vysavač POWERbot snadno najde.
 - Před dokovací stanicí nenechávejte ležet žádné předměty.

- ▶ Při umísťování dokovací stanice nenechávejte kabel ležet ledabyle na podlaze, protože se do něj může vysavač POWERbot zamotat.
- ▶ Vysavač POWERbot nepoužívejte k úklidu tmavých podlah.
 - Vysavač POWERbot by nemusel fungovat správně.
- ▶ Neumísťujte žádné předměty do vzdálenosti 0,5 m po stranách a 1 m před dokovací stanici.
- ▶ Zkontrolujte, že není nabíjecí kontakt dokovací stanice poškozen ani na sobě nemá cizí předměty.
- ▶ Neinstalujte dokovací stanici na tmavou podlahu.
 - Je-li podlaha kolem dokovací stanice tmavá, nemusí dojít k nabíjení.
- ▶ Před úklidem odstraňte veškeré překážky, které mohou bránit pohybu vysavače POWERbot (jako dětská houpačka či skluzavka).
- ▶ Nepoužívejte vysavač POWERbot na místech, která jsou užší než jeho poloměr zatáčení (0,5 m a méně).
- ▶ Pokud není kartáč nebo kryt kartáče správně sestaven, může dojít k poškrábání podlahy nebo poruše výrobku.
- ▶ Před prací s vysavačem POWERbot odstraňte předměty, které by se mohly rozbít, jako jsou rámečky, zrcadla a porcelánové předměty, aby mohl vysavač POWERbot pracovat bez přerušení.

UPOZORNĚNÍ **Při použití**

- ▶ Použití vysavače POWERbot na tlustém koberci může vést k poškození vysavače POWERbot i koberce.
 - Vysavač POWERbot nedokáže překonat koberec s tloušťkou větší než 1 cm.

- ▶ Nepoužívejte vysavač POWERbot na stole či jiném vysoko položeném povrchu.
 - Hrozí pád a poškození vysavače.
- ▶ Pro rychlejší a efektivnější úklid odstraňte židle a stoly, do jejichž nohou by mohl vysavač POWERbot narážet.
- ▶ Když je vysavač POWERbot v provozu, nezvedejte jej ani jej nepřenášejte na jiné místo.
- ▶ Přenášíte-li vysavač POWERbot na jiné místo, nedržte jej za hnací kolečka.
- ▶ Na vysavač POWERbot a jeho kameru nepokládejte žádné předměty, protože by mohlo dojít k chybné funkci.
- ▶ Před použitím vysavače POWERbot odstraňte z podlahy veškeré větší kusy papíru či plastové sáčky, protože by mohly ucpat jeho vstup.
- ▶ Červeným ukazatelem nemiřte přímo na osoby ani zvířata.
- ▶ Do okolí pohybujícího se vysavače POWERbot si nelehejte.
 - Vlasy by se vám mohly zachytit do kartáče a mohlo by dojít ke zranění.

UPOZORNĚNÍ **Čištění a údržba**

- ▶ Předcházejte poškození vysavače POWERbot pomocí následujících opatření
 - Vysavač POWERbot nečistěte přímým oplachováním vodou, ani nepoužívejte benzen, ředidlo, aceton či alkohol.
- ▶ Vysavač POWERbot sami nerozebírejte ani se jej nepokoušejte opravit. To smí provádět pouze certifikovaný opravář.
- ▶ Vždy udržujte snímač překážek, snímač převisu a kameru čisté.
 - Snímače mohou fungovat chybně, pokud se na nich nahromadí cizí předměty.

Instalace

Dokovací stanice musí být stále zapojená do zásuvky a zapnutá.

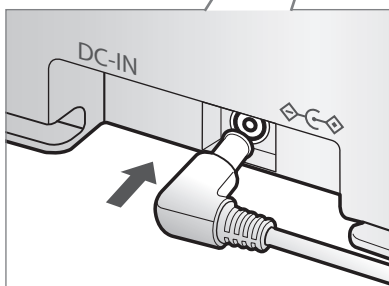
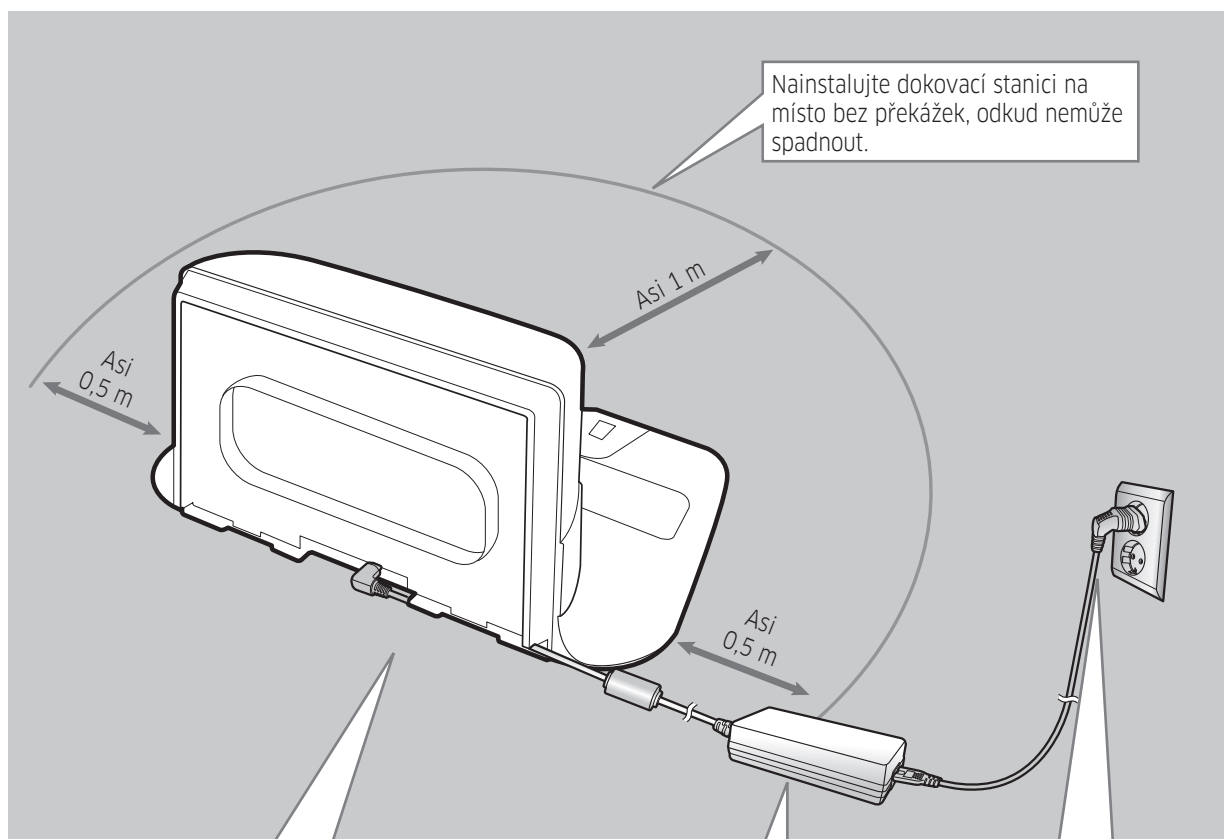

1 Připojte konektor dobíjecí stanice k dokovací stanici

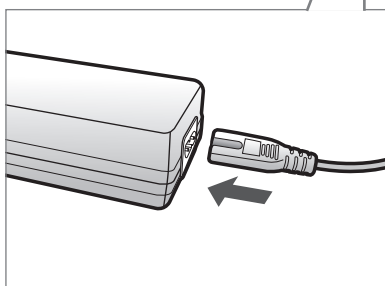

2 Připojte k dobíjecí stanici přívodní kabel

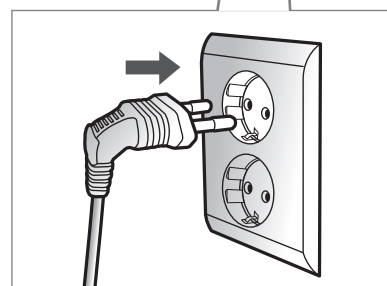





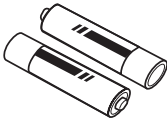

3 Připojte zástrčku do zásuvky

Používáte-li dobíjecí stanici, musí strana s nálepkou směřovat dolů.

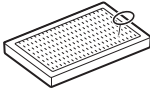
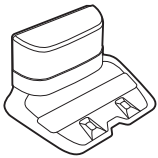
ČEŠTINA-08

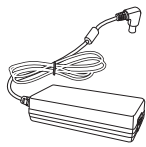
Příslušenství

 <p>nebo</p> <p>Dálkový ovladač (volitelný)</p>	 <p>Baterie (typ AAA) (volitelný)</p>	 <p>Návod k obsluze</p>	 <p>Náhradní filtr (volitelný)</p>
 <p>Dokovací stanice</p>	 <p>Přívodní kabel</p>	 <p>Dobíjecí stanice</p>	 <p>Virtuální zed' (volitelný)</p>

* Příslušenství se může u jednotlivých modelů lišit.

* Specifikace baterie

Řada SR1*M70**** : Lithium-iontová 21,6 V, 1 800 mAh, 6 článků

Řada SR2*M70**** : Lithium-iontová 21,6 V, 3 600 mAh, 12 článků

Poznámka k instalaci

Poznámka

- ▶ Umísťujte dokovací stanici do míst s rovnou podlahou i zdí.
- ▶ Umísťte dokovací stanici rovnoběžně s kresbou dřevěné podlahy.
- ▶ Pokud je nouzový vypínač vypnutý, nebude se vysavač POWERbot nabíjet, ani když bude připojen v dokovací stanici.
- ▶ Vždy zapněte napájení dokovací stanice.
 - Pokud dokovací stanice není napájena, nedokáže ji vysavač POWERbot najít a nemůže se automaticky znovu nabít.
 - Pokud necháte vysavač POWERbot odpojený od dokovací stanice, baterie se přirozeně vybijí.
- ▶ Je-li vysavač POWERbot v režimu spánku, napájení se nezapne, ani když se vypínač vypne a znovu zapne. Chcete-li režim spánku vypnout, stiskněte a podržte tlačítko [Start/Stop] na vysavači POWERbot.

Nabíjení

Po prvním nabití vysavače POWERbot (po zakoupení) na plnou kapacitu jej lze používat po dobu 60 min v normálním režimu (☎). (Dobu nabíjení najdete na straně 41.)

Chytré nabíjení

Pokud se baterie vysavače POWERbot vybité v režimu Automatického úklidu, vysavač se automaticky vrátí na dokovací stanici, aby se nabil, a po nabití baterie na dvě třetiny její kapacity bude pokračovat v úklidu oblasti. (Nanejvýš dvakrát).

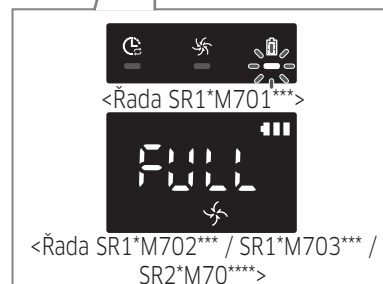
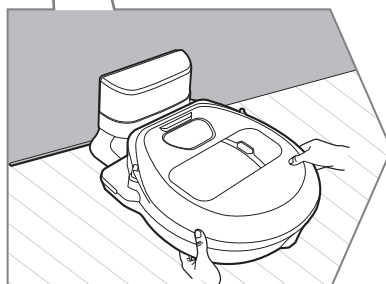
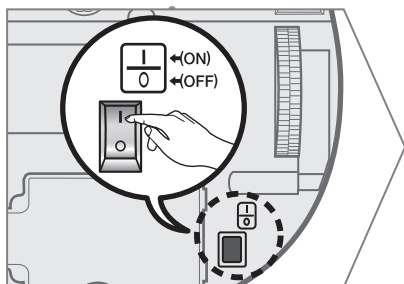
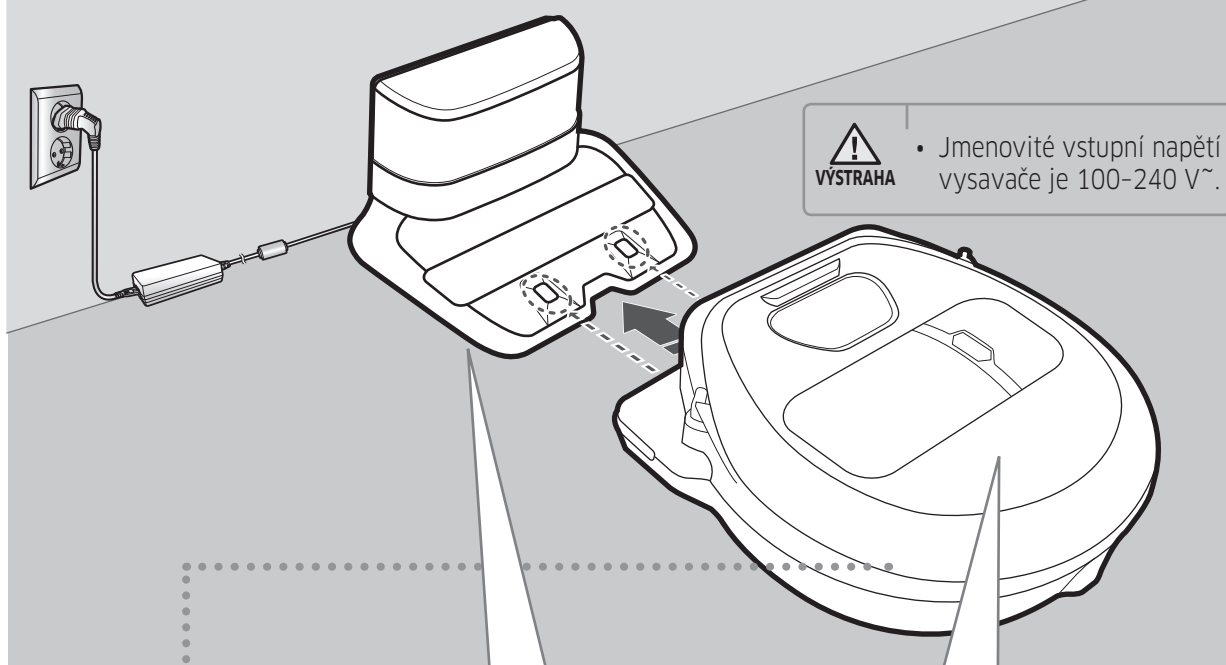

1 Zapněte nouzový vypínač na spodní straně vysavače

Chcete-li vysavač POWERbot zapnout, musíte zapnout nouzový vypínač.

Stiskněte a uvolněte tlačítko



2 Nabijte vysavač POWERbot ručně jeho umístěním na dokovací stanici

Zajistěte, aby byly nabíjecí kolíky vysavače POWERbot a dokovací stanice vzájemně vyrovnány.

3 Zkontrolujte stav nabíjení

U řady SR1*M701*** bude indikátor baterie během nabíjení blikat v intervalu 1 sekundy a po nabití na plnou kapacitu zůstane svítit.

U řady SR1*M702*** / SR1*M703*** / SR2*M70**** se v závislosti na stavu nabíjení se na displeji zobrazí „“. Po dokončení nabíjení se na displeji zobrazí text „FULL“.

ČEŠTINA-10

Automatické dobíjení

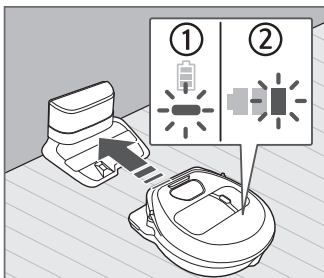

1. Řada SR1*M701***

Pokud indikátor baterie bliká v intervalu 0,4 sekundy, vysavač POWERbot se automaticky vrátí do dokovací stanice, aby se jeho baterie nabila.

2. Řada SR1*M70**** / SR2*M70****

Pokud během vysávání bliká indikátor stavu baterie, vrátí se vysavač POWERbot do dokovací stanice, aby se automaticky dobil.

Dobíjení



Vysavači POWERbot můžete i během úklidového procesu přikázat, aby se jel dobít do dokovací stanice.

Nízký stav baterie (Lo)

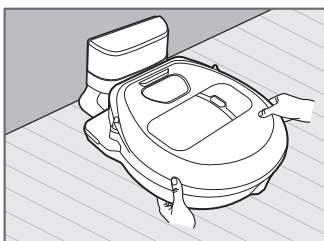

Vysavač POWERbot můžete nabít i ručně jeho umístěním na dokovací stanici.

Nedochází-li k nabíjení:

V následujících případech zkontrolujte umístění dokovací stanice:

- ▶ dokovací stanice je umístěna na místě, kam nemá vysavač POWERbot snadný přístup.
- ▶ vzdálenost mezi dokovací stanicí a vysavačem POWERbot je větší než 5 m.
 - Návrat vysavače POWERbot do dokovací stanice může trvat dlouhou dobu

Vysavač POWERbot nabijte ručně, pokud:

- ▶ dokovací stanice je umístěna v rohu
- ▶ baterie je zcela vybitá
- ▶ vysavač POWERbot uvízl u překážky (u nábytku atd.)
- ▶ vysavač POWERbot nemůže zdolat práh v blízkosti dokovací stanice (max. výška prahu, kterou vysavač dokáže zdolat, je přibližně 1,5 cm.)
- ▶ bliká indikátor baterie a zobrazuje se hlášení „Lo“
- ▶ bliká indikátor baterie (platí pro řadu SR1*M701***)
- ▶ je vysavač POWERbot nastaven na režim Intenzivní úklid nebo na režim Manuální úklid

Použití vysavače POWERbot

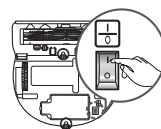

Před použitím je nutné zapnout nouzový vypínač na spodní straně vysavače POWERbot.

Zapnutí/vypnutí vysavače

Stiskněte a podržte tlačítko  déle než 3 sekundy



VÝSTRAHA

- Bude-li vysavač POWERbot 30 minut bez použití:
Řada SR1*M70**U* / SR2*M70**U*: Přepne se do úsporného režimu.
Řada SR1*M70**W* / SR2*M70**W*: Automaticky se vrátí do dokovací stanice, aby se jeho baterie nabíla.

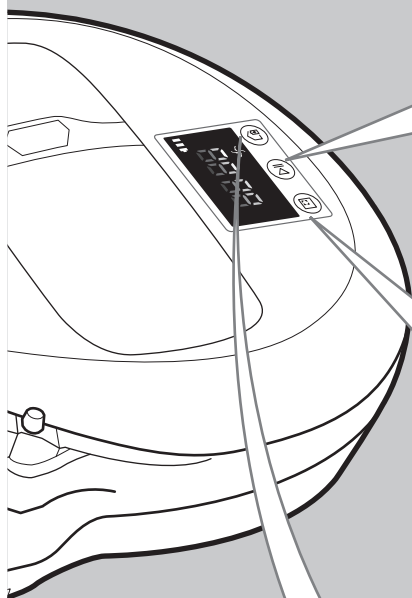

Spuštění režimu Automatického úklidu

Stiskněte a uvolněte toto tlačítko. Vysavač POWERbot v rámci jednoho cyklu automaticky uklidí nastavené oblasti.



* Přerušování úklidu: Stiskněte a uvolněte tlačítko 

Použití režimu Intenzivního úklidu

Vysavač POWERbot intenzivně uklidí vymezenou plochu.









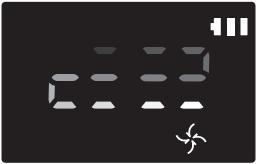

Dobíjení

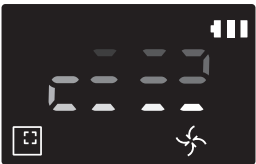
Vysavači POWERbot můžete stisknutím tohoto tlačítka i během úklidového procesu přikázat, aby se jel dobít do dokovací stanice.

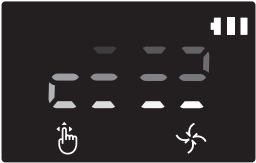

Volba režimu úklidu

Režim úklidu	Výběr	Zobrazená ikona	
		SR1*M702*** SR1*M703*** SR2*M70****	SR1*M701***
Automatický úklid			
Intenzivní úklid			
Opakovaný úklid	* Nejprve stiskněte na dálkovém ovladači [typu A, B tlačítko ], [typu C, D tlačítko  , a poté stiskněte tlačítko [Start/Stop ].		-
Manuální úklid	* Režim Manuální úklid lze zvolit pomocí tlačítek směrového ovládání na dálkovém ovladači.		-

* Pokud se vysavači POWERbot nevrátí do dokovací stanice, přepne se do úsporného režimu a panel s displejem se vypne.

* Úsporný režim lze vypnout stisknutím tlačítka [Start/Stop ] nebo [vypínače ] na těle nebo na dálkovém ovladači.

* Pokud je úklid v režimu Automatického úklidu dokončen během 15 minut, zopakuje vysavač POWERbot úklid ještě jednou.

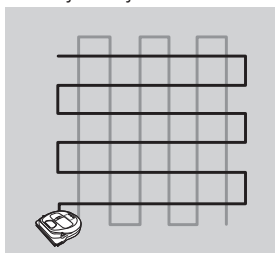

Použití vysavače POWERbot

Proces úklidu při jednotlivých režimech úklidu

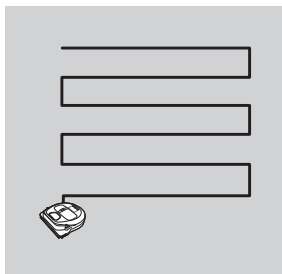

Automatický úklid

V rámci jednoho cyklu automaticky uklidí nastavené oblasti.

* Řada SR1*M701***
: Opakovaně uklízí, dokud se baterie téměř nevybíje.

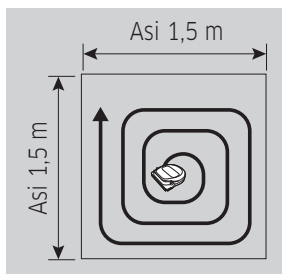

Intenzivní úklid

Intenzivně uklidí vymezenou plochu. Lze jej používat k úklidu drobků z pečiva či sušenek.

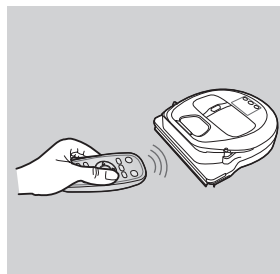

Manuální úklid

Vysavač POWERbot je naváděn zaměřováním pomocí dálkového ovladače.

* Tato funkce se nevztahuje na řadu SR1*M701***.

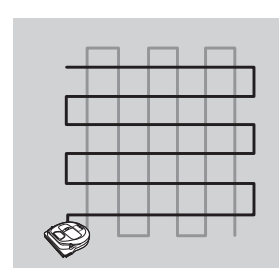

Opakovaný úklid





Opakovaně uklízí, dokud se baterie téměř nevybíje.

* Tato funkce se nevztahuje na řadu SR1*M701***.

Poznámka

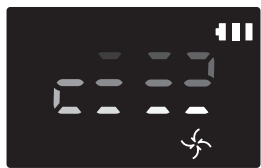
- ▶ Na začátku úklidu v režimu Automatický úklid nebo Opakovaný úklid vysavač POWERbot nejprve uklidí oblast kolem dokovací stanice.

Použití speciálních funkcí úklidu

Funkce úklidu	Provoz	Zobrazená ikona	
		SR1*M702*** SR1*M703*** SR2*M70****	SR1*M701***
Inteligentní nastavení výkonu	* Když vysavač POWERbot detekuje v Normálním režimu koberec, automaticky použije větší sací výkon.		
Zlepšený úklid po krajích	* Pokud vysavač POWERbot detekuje v režimu Automatického úklidu nebo Intenzivního úklidu hranu či roh, spustí se automatická clona a přisune se ke hraně nebo ke kraji pro provedení úklidu. ▶ Rovná hrana (jeden cyklus úklidu) ▶ Roh (dva cykly úklidu)		

Instalace virtuální zdi

Infračervené paprsky virtuální zdi zabrání vysavači POWERbot vjet do vymezených oblastí.

* (Je součástí dodávky pouze u řady SR2*M707***. V případě řady SR2*M704*** / SR2*M705*** / SR2*M706*** je nutno ji zakoupit dodatečně.)

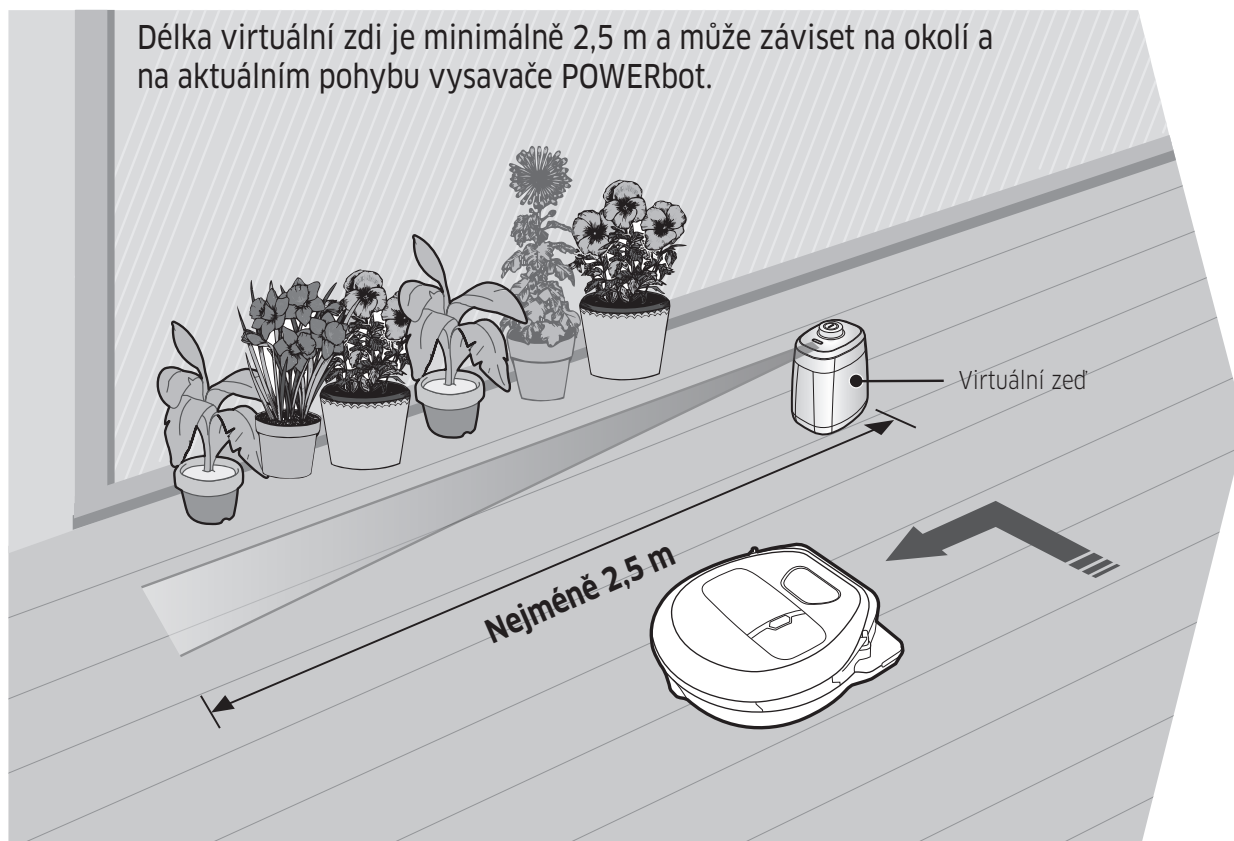

1 Zapnutí provedete stisknutím vypínače

Indikátor napájení (červený) se rozblíká.

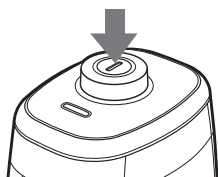

2 Umístěte virtuální zeď na místo, které si přejete před vysavačem POWERbot chránit

Ujistěte se, že je snímač detekce vzdálenosti namířen směrem, kterým si přejete vytvořit neviditelnou bariéru (která zabrání vjezdu vysavače POWERbot).

Instalace virtuální zdi

Popis součástí virtuální zdi

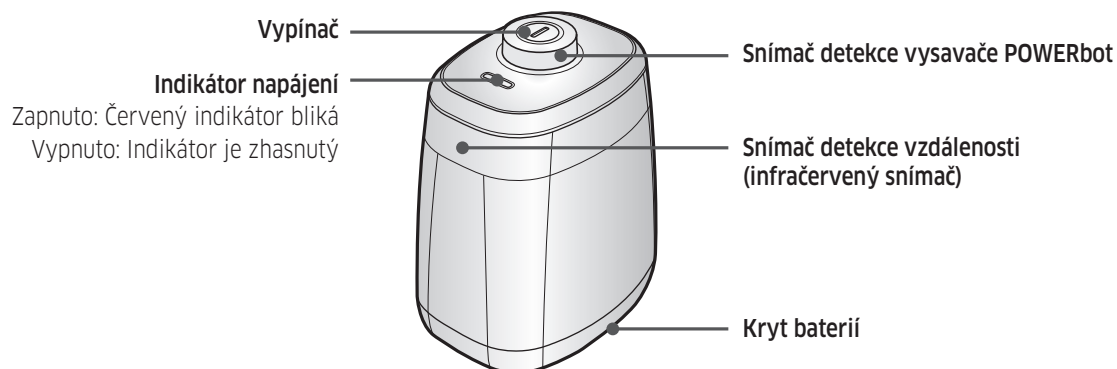

Vložení baterií

Baterie pro virtuální zeď je třeba zakoupit zvlášť.

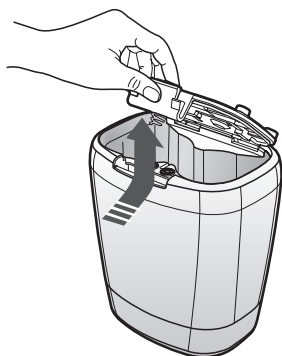

- 1** Otevřete kryt baterií virtuální zdi zatlačením na upevňovací zoubek a kryt zvedněte.

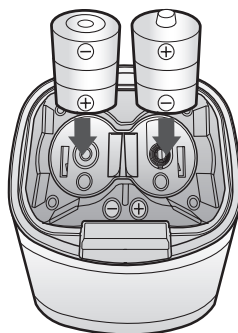

- 2** Dle obrázku vložte alkalické baterie typu D (zkontrolujte správnou polaritu +, -).

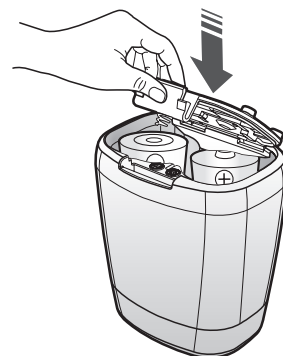

- 3** Vložte hranu krytu do drážky a zatlačte hranu na druhé straně, čímž kryt baterií uzavřete.

* Specifikace: baterie typu D (LR20)

Použití dálkového ovladače

[Typ A]

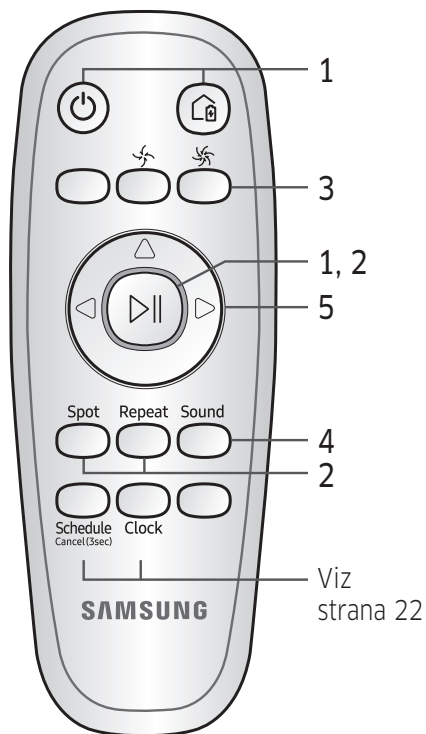

[Typ B]

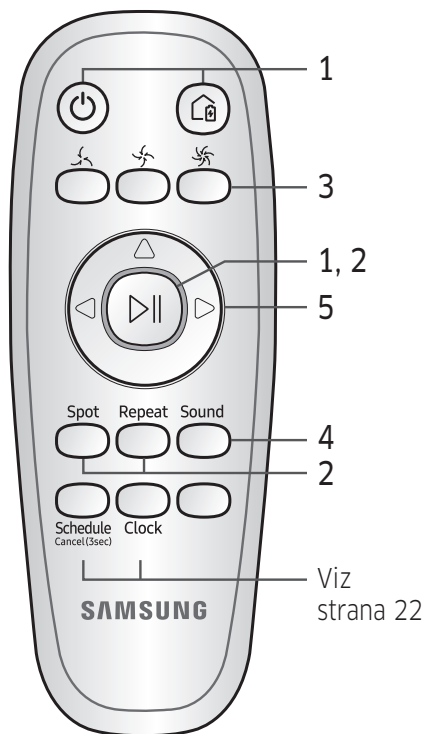

[Typ C]

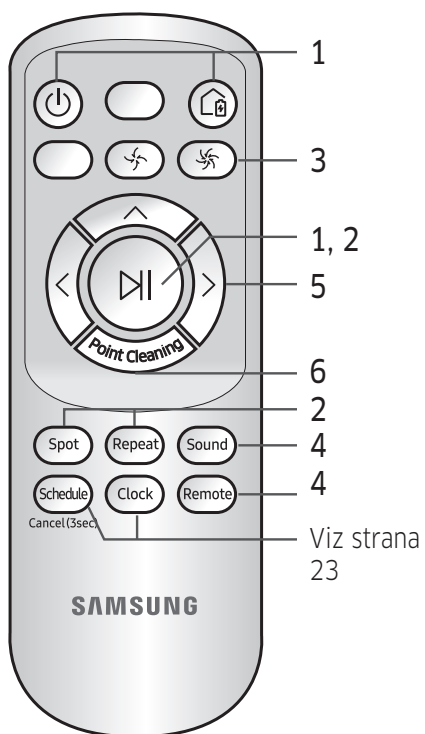

[Typ D]

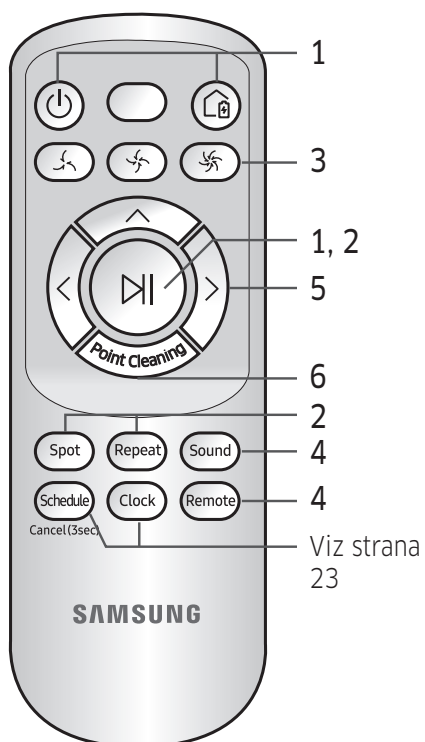

Použití dálkového ovladače

□ [Typ A] / □ [Typ B] / □ [Typ C] / ■ [Typ D]

1 Zapnutí/dobíjení/Start/Stop

Vypínač					Slouží k zapnutí/vypnutí vysavače POWERbot
Dobíjení					Nařídí vysavači POWERbot automatické dobíjení v dokovací stanici
Start/Stop					Stisknutím zahájíte/ukončíte úklid

2 Režimy úklidu

Automatický úklid					Vyberte pro úklid všech oblastí pouze v jednom cyklu, po kterém se vysavač automaticky vrátí do dokovací stanice.
Intenzivní úklid					Vyberte pro intenzivní úklid vymezené plochy
Opakovaný úklid					Vyberte pro opakovaný úklid, dokud se baterie téměř nevybíje a indikátor nezačne blikat

3 Sací výkon

Režim Turbo					Vyberte pro úklid s největším sacím výkonem
Normální režim					Vyberte pro úklid se středním sacím výkonem
Tichý režim					Vyberte pro úklid s nízkým provozním hlukem

4 Přídavné funkce

Zvuk					Každým stisknutím tohoto tlačítka se budou přepínat režimy Zvukové efekty → Ztišení v tomto pořadí <pouze řady SR10M703**9> Star wars → Zvukové efekty → Ztišení
Dálkový ovladač					Vyberte pro zapnutí nebo vypnutí funkce Wi-Fi

* pouze řady SR10M701**5 : Star wars (Funkce Ztišení není k dispozici.)

* Nastavení zvolené dříve se nemění, ani když dojde k vypnutí a zapnutí nouzového vypínače.

5 Režim Manuální úklid a směrové ovládání

Pohyb vpřed					Pohyb vpřed
Otočení doleva					Otočení doleva
Otočení doprava					Otočení doprava

* Pohyb zpět není k dispozici.

6 Bodové zaměřování

K dispozici pouze u dálkového ovladače typu C, D.

Pomocí dálkového ovladače je možné určit požadovanou oblast úklidu i pokud je vysavač POWERbot v úklidovém procesu.

Namířte červeným ukazatelem na podlahu v okolí 0,5 m od vysavače POWERbot.

Stiskněte a podržte tlačítko Bodového zaměřování a přesuňte červený ukazatel na požadované místo. Vysavač POWERbot bude při úklidu následovat ukazatel.

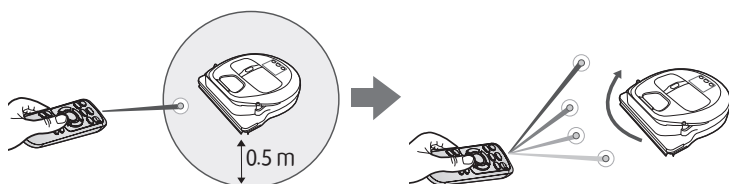

Provozní vzdálenost dálkového ovladače

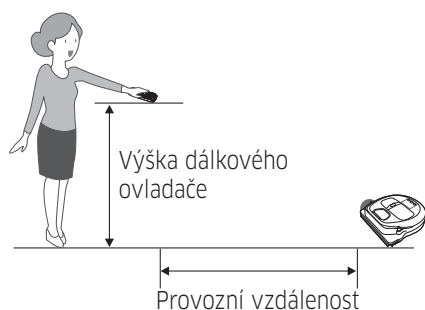

Výška dálkového ovladače	0,5 m	1 m	1,5 m
Provozní vzdálenost	Asi 1,5 m	Asi 2 m	Asi 3 m

Vložení baterií

Otevřete kryt baterií zatlačením na upevňovací zoubek a zvednutím. Baterie pak vložte dle instrukcí na obrázku. Poté kryt vložte zpět a zatlačte, až s cvaknutím zapadne.



Schéma součástí vysavače



Horní strana

1. Panel s displejem
2. Přijímač signálu dálkového ovladače
3. Snímač překážek
4. Odpadní nádoba
5. Kamera
6. Tlačítko nádoby na prach
7. Čidlo proti nárazům
8. Automatická clona

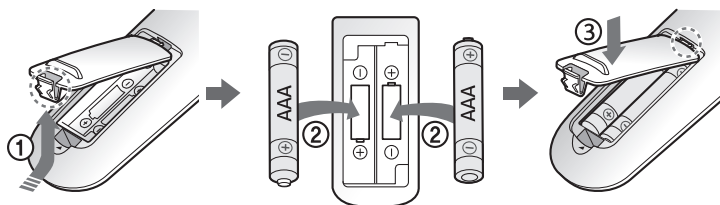
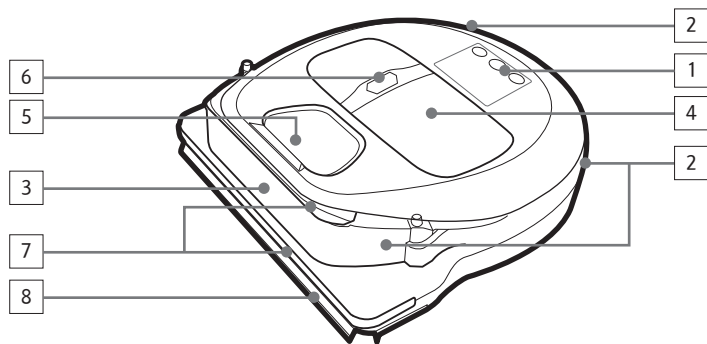
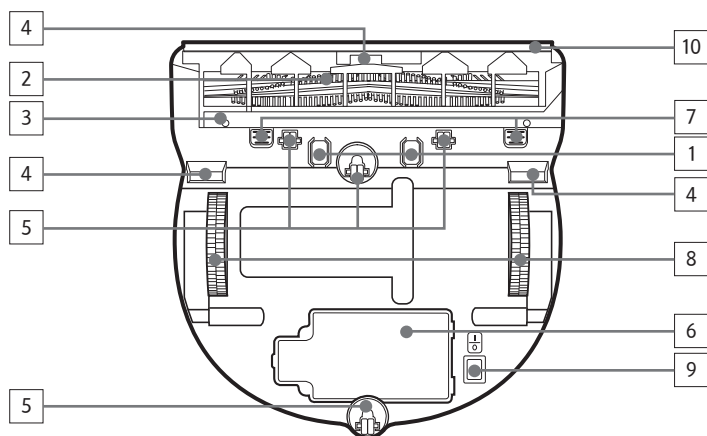

Spodní strana

1. Dobíjecí kolíky
2. Kartáč
3. Kryt kartáče
4. Snímač převisu
5. Váleček
6. Kryt baterií
7. Tlačítko krytu kartáče
8. Hnací kolečko
9. Nouzový vypínač
10. Automatická clona

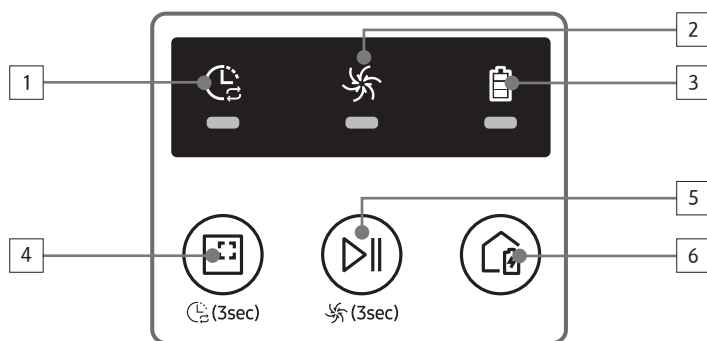

Panel s displejem

<Řada SR1*M701***>

1. Plán každodenního úklidu
2. Normální režim / režim Turbo
3. Indikátor baterie
4. Tlačítko Intenzivní úklid, denní plán úklidu (3 sek.)
5. Tlačítko Start/Stop, režim Turbo (3 sek.)
6. Tlačítko dobíjení

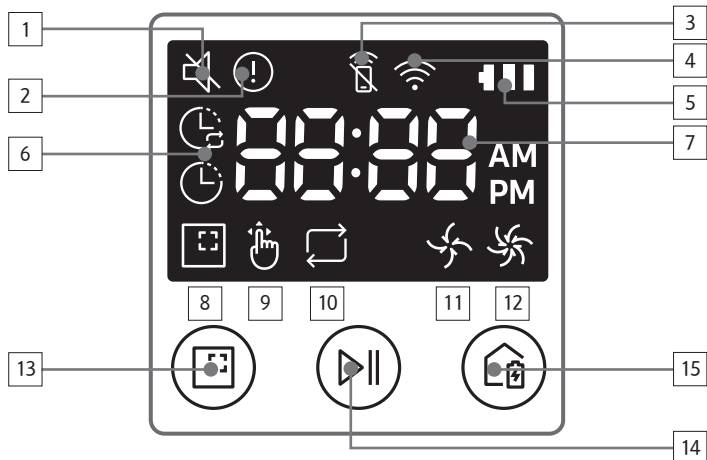

<Řada SR1*M702*** / SR1*M703***>

1. Ztišení
2. Informační ukazatel
3. *Ukazatel zapnutí/vypnutí chytrého ovládání
4. *Wi-Fi
5. Indikátor baterie
6. Jednorázový/denní plán úklidu
7. Číselný displej
8. Režim Intenzivní úklid
9. Režim Manuální úklid
10. Režim Opakovaný úklid
11. Normální režim
12. Režim Turbo
13. Tlačítko Intenzivní úklid
14. Tlačítko Start/Stop
15. Tlačítko dobíjení

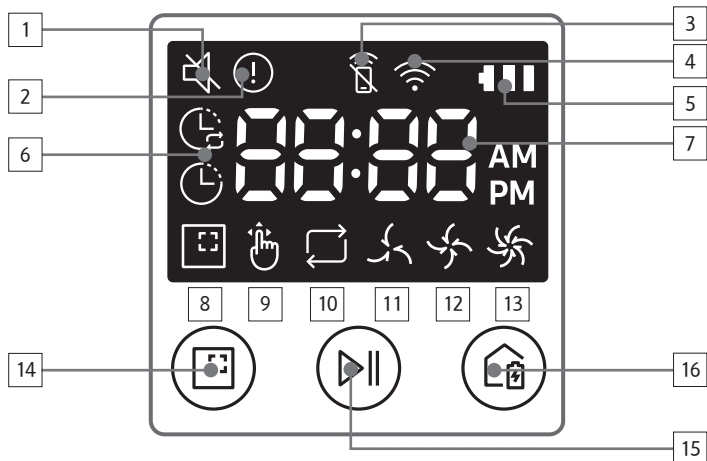

<Řada SR2*M70****>

1. Ztišení
2. Informační ukazatel
3. *Ukazatel zapnutí/vypnutí chytrého ovládání
4. *Wi-Fi
5. Indikátor baterie
6. Jednorázový/denní plán úklidu
7. Číselný displej
8. Režim Intenzivní úklid
9. Režim Manuální úklid
10. Režim Opakovaný úklid
11. Tichý režim
12. Normální režim
13. Režim Turbo
14. Tlačítko Intenzivní úklid
15. Tlačítko Start/Stop
16. Tlačítko dobíjení

* SR1*M70**W* / SR2*M70**W*: Model s podporou Wi-Fi

Nastavení času/plánování

[Typ A, B] naplánovat lze pouze režim Automatického úklidu.

Nastavení času

Před použitím jednorázového či denního plánu úklidu je zapotřebí nastavit aktuální čas.

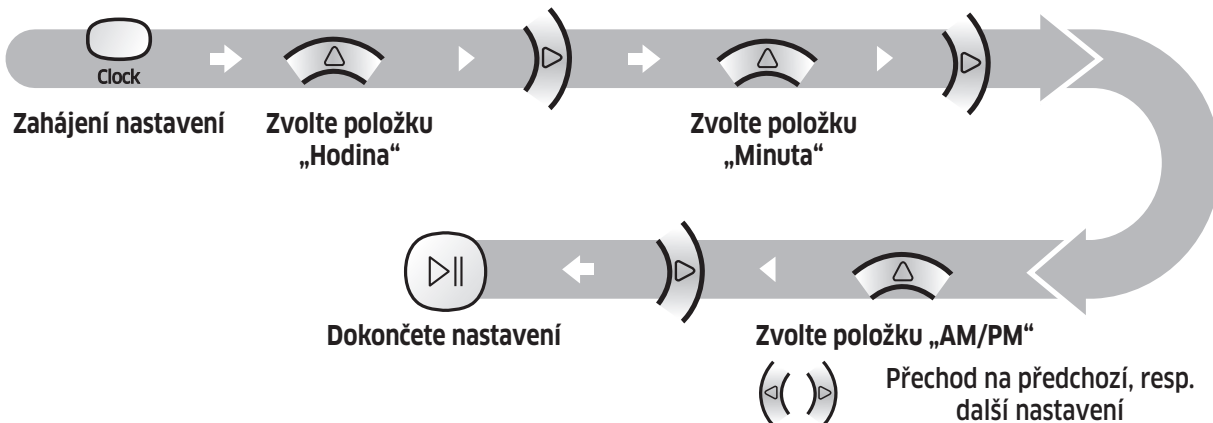

Nastavení plánování

Nastavení či rušení plánu úklidu lze provádět pouze tehdy, když je vysavač POWERbot připojený k dokovací stanici.

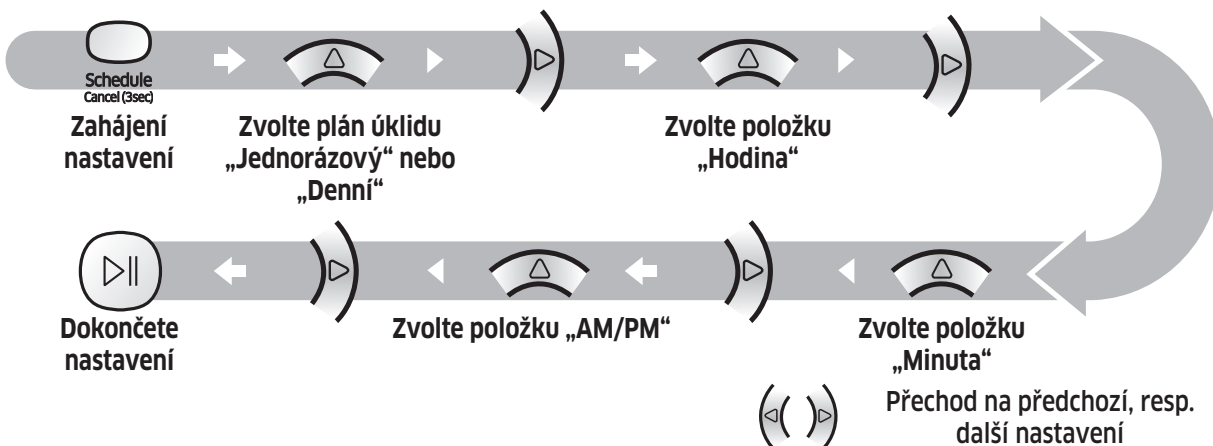

Zrušení během nastavování

▶ Nastavení bude automaticky zrušeno, pokud po dobu 7 sekund nedojde ke vstupu od uživatele

Rušení jednorázového/denního plánu úklidu

<p>Pokud je nastaven jednorázový i denní plán úklidu</p>	<p>Stiskněte a držte 3 sekundy → Zvolte plán úklidu → Potvrďte zrušení</p>
<p>Pokud je nastaven jednorázový nebo denní plán úklidu</p>	<p>Stiskněte a držte 3 sekundy</p>

[Typ C, D] naplánovat lze pouze režim Automatického úklidu.

Nastavení času

Před použitím jednorázového či denního plánu úklidu je zapotřebí nastavit aktuální čas.

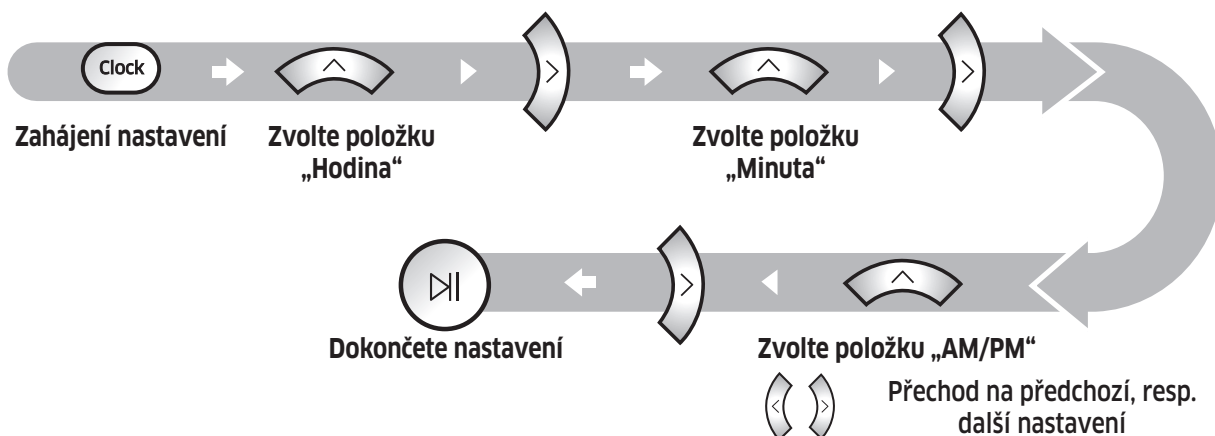

Nastavení plánování

Nastavení či rušení plánu úklidu lze provádět pouze tehdy, když je vysavač POWERbot připojený k dokovací stanici.

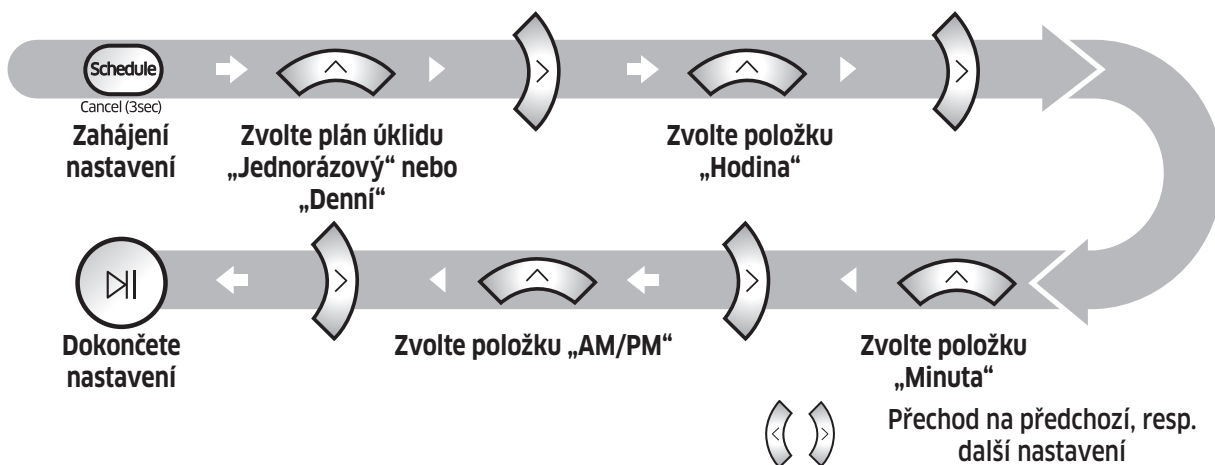

Zrušení během nastavování ▶ Nastavení bude automaticky zrušeno, pokud po dobu 7 sekund nedojde ke vstupu od uživatele

Rušení jednorázového/denního plánu úklidu

<p>Pokud je nastaven jednorázový i denní plán úklidu</p>	→ nebo → nebo <p>Stiskněte a držte 3 sekundy</p> <p>Zvolte plán úklidu</p> <p>Potvrďte zrušení</p>
<p>Pokud je nastaven jednorázový nebo denní plán úklidu</p>	<p>Stiskněte a držte 3 sekundy</p>

Nastavení času/plánování

[Řada SR1*M701***] U modelů, které se nedodávají s dálkovým ovladačem, lze provést nastavení plánu úklidu následujícím způsobem.

Nastavení plánování

Nastavení či rušení plánu úklidu lze provádět pouze tehdy, když je vysavač POWERbot připojený k dokovací stanici.



Stiskněte a držte 3 sekundy



Když se ukazatel plánu úklidu LED rozsvítí, je nastaven denní plán úklidu.

* Čas, na němž stisknete tlačítko, bude nastaven jako plán úklidu. Úklid proběhne automaticky každý den podle času plánu úklidu.

Zrušení denního plánu úklidu

Je-li nastaven denní plán úklidu



Stiskněte a držte 3 sekundy

Čištění a údržba

Před čištěním vysavače POWERbot je nutné vypnout nouzový vypínač.

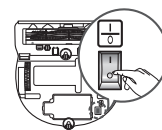

Čištění odpadní nádoby

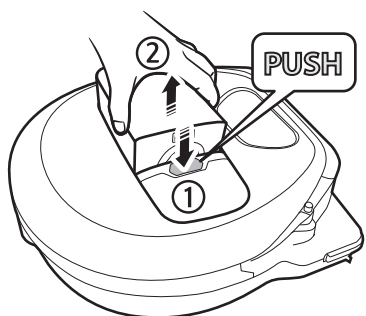

1 Pro vyjmutí odpadní nádoby stiskněte tlačítko

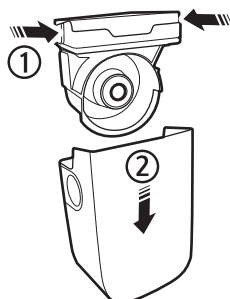

2 Sundejte kryt odpadní nádoby.



3 Odstraňte z odpadní nádoby a odsavače nečistoty

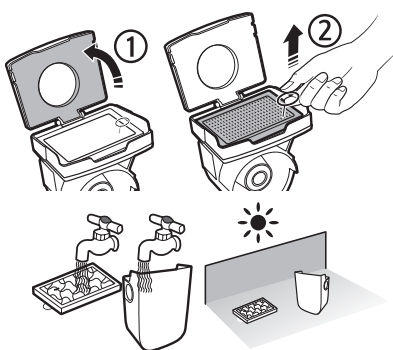

4 Oddělte od krytu odpadní nádoby odsavač a omyjte odpadní nádobu a filtr

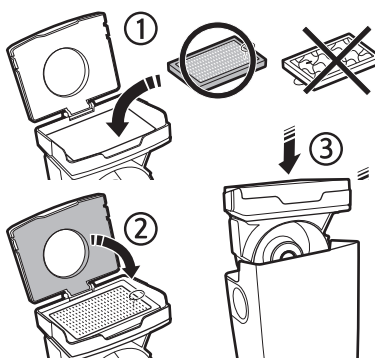

5 Smontujte odpadní nádobu zpět



6 Vložte odpadní nádobu zpět do těla vysavače. Při úspěšném vložení uslyšíte zaklapnutí

Čištění snímačů a kamery

Šetrně otřete měkkým hadříkem. Nepoužívejte vodu ani čisticí prostředky.

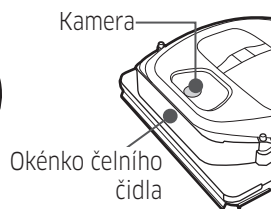
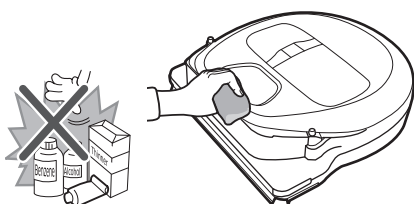

Kamera
Okénko čelního čidla

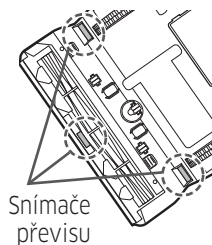

Snímače převisu



Okénko zadního čidla

Čištění a údržba

Čištění kartáče a automatické clony

Konstrukce kartáče se může u jednotlivých modelů lišit.

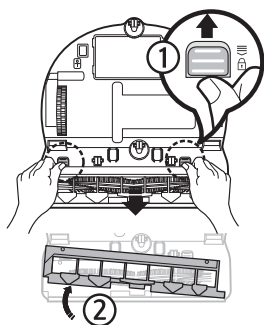

1 Sundejte kryt kartáče

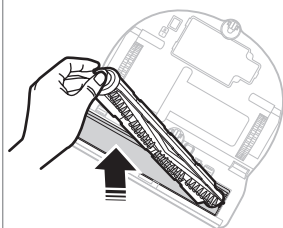

2 Vyjměte kartáč



3 Vyčistěte kartáč

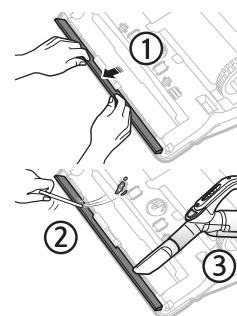

4 Vyčistěte automatickou clonu

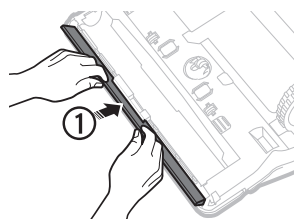

5 Vložte kartáč zpět

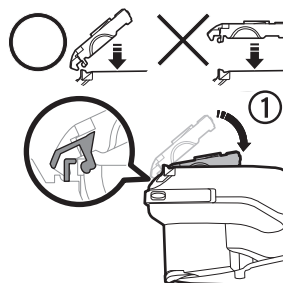
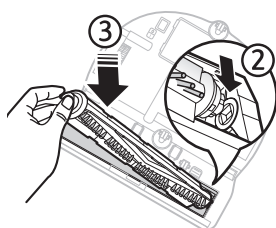

6 Nasadte zpět kryt kartáče

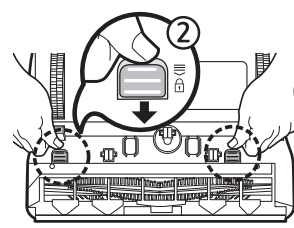

Čištění hnacího kolečka

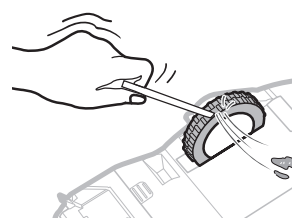
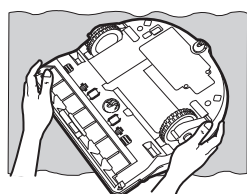

1 Na podlahu položte měkký hadřík a uložte na něj vysavač POWERbot vzhůru nohama.

2 K odstranění cizích látek použijte tupou tyčinku nebo pinzetu.

Aplikace SmartThings

Aplikace SmartThings je kompatibilní pouze s modely, které jsou vybaveny funkcí Wi-Fi.

Nastavení bezdrátového směrovače

- ▶ Pokud máte problémy s přístupem, najdete informace v návodu k obsluze příslušného bezdrátového směrovače.
- ▶ Vysavač Samsung POWERbot podporuje pouze síť Wi-Fi 2,4 GHz.
- ▶ Vysavač Samsung POWERbot podporuje standardy IEEE 802.11b/g/n a Soft-AP.
 - Doporučuje se používat standard IEEE 802.11n.
- ▶ Vysavač Samsung POWERbot podporuje pouze protokol DHCP (Dynamic Host Configuration Protocol). Zkontrolujte, jestli máte na bezdrátovém směrovači aktivovanou možnost serveru DHCP.
- ▶ Vysavač POWERbot podporuje klíče WEP-OPEN, WPA-PSK/TKIP a WPA2-PSK/AES pro ověřovací a šifrovací protokoly.
 - Doporučuje se používat klíč WPA2-PSK/AES.
 - Potvrďte, že váš směrovač používá jedinečný identifikátor SSID a heslo.
- ▶ Kvalitu připojení bezdrátové sítě může ovlivňovat okolní prostředí.
- ▶ Jestliže poskytovatel internetových služeb trvale zaregistroval adresu MAC (jedinečné identifikační číslo) vašeho počítače či modemu, nemusí se připojení vysavače POWERbot k internetu podařit. Požádejte svého poskytovatele internetových služeb, aby vám sdělil postup, jak připojit k internetu další zařízení kromě počítače.
- ▶ Jestliže váš poskytovatel internetových služeb vyžaduje při připojení k internetu ID nebo heslo, nemusí se připojení vysavače POWERbot podařit. V takovém případě musíte zadat ID nebo heslo při připojování k internetu.
- ▶ Připojení vysavače POWERbot k internetu nemusí být možné kvůli problémům s bránou firewall. Pokud potřebujete tyto problémy vyřešit, obraťte se na svého poskytovatele internetových služeb.
- ▶ Některé bezdrátové směrovače mohou odesílat abnormální adresu Domain Name Server (DNS), i když není připojený internet. Pokud k tomu dojde, kontaktujte výrobce příslušného bezdrátového směrovače a svého poskytovatele internetových služeb.
- ▶ Pokud se k internetu nemůžete připojit, ani když jste se pokusili použít postup, který vám poskytli váš poskytovatel internetových služeb, kontaktujte autorizované servisní středisko Samsung.
- ▶ Pokud váš směrovač není produktem s certifikací Wi-Fi, vysavač POWERbot se pravděpodobně nebude moci připojit k internetu.

Aplikace SmartThings

Stažení aplikace SmartThings

- ▶ Stáhněte si a nainstalujte aplikaci SmartThings z obchodů (Google Play Store, Apple App Store nebo Samsung Galaxy Apps). Pro vyhledání aplikace použijte klíčové slovo „SmartThings“.

Poznámka

- ▶ Aplikace SmartThings není kompatibilní s tablety a s některými mobilními zařízeními.
 - Doporučujeme systém Android 6.0 nebo novější (minimálně 2 GB RAM).
- ▶ Zařízení iPad a některá mobilní zařízení nemusejí být podporována.
 - Podporovány jsou systémy iOS 10.0 nebo novější / iPhone 6 nebo novější.
- ▶ Zkontrolujte obchod Play Store nebo App Store, kde se dozvíte, zda je vaše mobilní zařízení kompatibilní s aplikací SmartThings.
- ▶ Podporované funkce se mohou bez předchozího oznámení změnit.

Nastavení účtu Samsung





- ▶ Pokud chcete používat aplikaci SmartThings, musíte se přihlásit k účtu Samsung.
- ▶ Pokud si chcete nastavit účet Samsung, můžete postupovat podle pokynů poskytnutých aplikací SmartThings.
- ▶ Nebo, pokud máte chytrý telefon Samsung, můžete si účet Samsung přidat do nastavovací aplikace svého chytrého telefonu. Poté se zařízení automaticky přihlásí k vašemu účtu Samsung.

Přidání zařízení do aplikace SmartThings

1. Připojte smartphone k bezdrátovému směrovači.
2. Spustte aplikaci SmartThings v chytrém telefonu.
3. Pokud se zobrazí vyskakovací okno s informací, že bylo nalezeno nové zařízení, klepněte na tlačítko ADD NOW.
 - Pokud se vyskakovací okno nezobrazí, klepněte na tlačítko + a vyberte ze seznamu AVAILABLE DEVICES zařízení, které chcete připojit.
 - Pokud vaše zařízení v seznamu není, přidejte ho ručně zvolením typu zařízení a výběrem konkrétního modelu zařízení.
4. [Android] Připojení k zařízení bude probíhat automaticky.
 - [iOS] Otevřete nastavovací aplikaci a v seznamu sítí Wi-Fi zvolte možnost [robot vacuum] Samsung.
5. Pokud budete požádáni, abyste zadali ověření, učiňte tak.
6. [Android] Připojení k bezdrátovému směrovači bude probíhat automaticky.
 - [iOS] Otevřete nastavovací aplikaci a v seznamu sítí Wi-Fi zvolte bezdrátový směrovač.
7. Zbývající nastavení proběhne automaticky. Poté se přidá nová karta Device Card.

Poznámka

- ▶ Pokud registraci výrobku nedokončíte, proveďte následující kroky.
 - Zkuste provést registraci znovu podle zpráv ve vyskakovacím okně.
 - Potvrďte, že je na bezdrátovém směrovači aktivní možnost UPnP, a postup registrace opakujte.
 - Potvrďte, že je provozním režimem bezdrátového směrovače bezdrátový režim a postup registrace opakujte.
 - Pokud máte více než dva vysavače POWERbot, vypněte ostatní vysavače POWERbot a zkuste vysavač POWERbot zaregistrovat znovu.
 - Pokud se v okolí vašeho směrovače nachází bezdrátový směrovač se stejným identifikátorem SSID, nemusí se registrace povést.
- ▶ Ukazatele chytrého ovládání a Wi-Fi

	Zapnuto	Chytré ovládání je zablokováno. (Dálkový ovladač může být stále povolen.)
	Vypnuto	Chytré ovládání je povoleno.
	Zapnuto	Vysavač POWERbot je připojen k bezdrátovému směrovači.
	Vypnuto	Vysavač POWERbot se pokouší připojit k bezdrátovému směrovači.

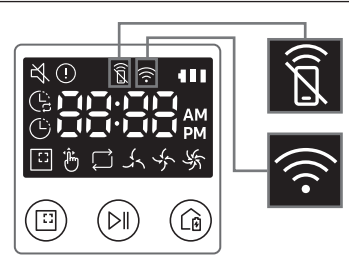

- ▶ Pokud je chytré ovládání zablokováno, nemůžete vysavač POWERbot ovládat chytrým telefonem.
- ▶ Vysavač POWERbot a smartphone nejsou připojené ke stejnému bezdrátovému směrovači. V závislosti na síťovém prostředí může docházet ke zpoždění odezvy.

Aplikace SmartThings

Aktualizace softwaru

- ▶ Pokud se vysavač POWERbot nabíjí v dokovací stanici, připojí se k serveru a poté zkontroluje, jestli je dostupný software. Pokud je nalezen nový software, vysavač POWERbot ho automaticky stáhne a aktualizuje.
- ▶ Jestliže se při nabíjení vysavače POWERbot na panelu s displejem zobrazuje text „UP“, znamená to, že probíhá aktualizace. Před použitím vysavače POWERbot počkejte, než se dokončí aktualizace.

Používání aplikace SmartThings

- ▶ Pokud v aplikaci SmartThings klepnete na kartu zařízení, spustí se modul plug-in pro vaše zařízení.

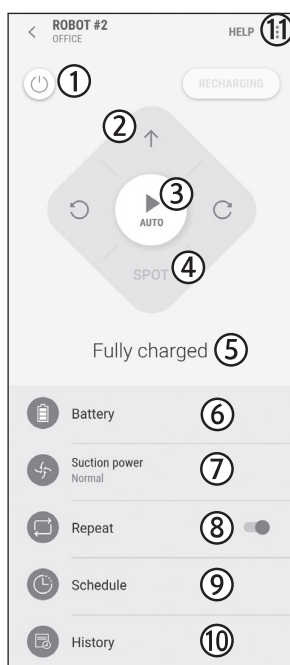

1. Vypnutí / zapnutí
2. Směrové ovládací prvky s režimem Manuální úklid (pohyb vpřed, otočení doleva, otočení doprava)
3. Spuštění / zastavení režimu Automatický úklid
4. Režim Intenzivní úklid
5. Aktuální stav
6. Stav baterie
7. Sací výkon
8. Zapnutí / vypnutí možnosti opakovaného úklidu
9. Plán (jednorázově / denně)
 - Při zadávání nastavení plánu se synchronizuje aktuální čas zařízení.
 - Naplánovaný úklid se spustí jen tehdy, když se vysavač nabíjí v dokovací stanici.
10. Historie úklidu
11. Nastavení > Hlasový průvodce

Poznámky a upozornění

Nabíjení

Poznámka

- ▶ Pokud se baterie během dobíjení přehřívá, může nabíjení trvat delší dobu.
- ▶ Nefunguje-li automatické nabíjení, proveďte následující kroky:
 - Vypněte a zapněte nouzový vypínač (na spodní straně vysavače POWERbot).
 - Vytáhněte napájecí kabel dokovací stanice ze zásuvky a znovu jej zapojte.
 - Vytáhněte napájecí kabel dokovací stanice ze zásuvky, zkontrolujte, zda jsou nabíjecí kolíky čisté, a očistěte vysavač POWERbot a nabíjecí kolíky dokovací stanice suchým kouskem látky.
 - Zkontrolujte, zda se v blízkosti dokovací stanice nevyskytují žádné překážky jako reflexní předměty, židle atd.
- ▶ Během odpojení vysavače POWERbot z dokovací stanice dochází k přirozenému vybíjení baterií.
 - Udržujte vysavač POWERbot nabitý v dokovací stanici. (Pokud ale plánujete odjet na delší dobu, například na služební cestu nebo dovolenou, vypněte nouzový vypínač a nechejte dokovací stanici odpojenou od zásuvky.)

Použití

Poznámka

- ▶ Vysavač POWERbot se může během úklidu zaseknout např. o prahy.
 - Znovu jej uvedete do provozu tak, že vypnete nouzový vypínač, přesunete vysavač POWERbot na místo, kde se může snadno pohybovat, a znovu jej zapnete.
- ▶ Vysavač POWERbot není schopen uklízet oblasti, kam nemá přístup, jako např. rohy, prostory mezi zdí a sedačkou atd.
 - Pravidelně je uklízejte jiným čisticím nástrojem.

- ▶ Vysavač POWERbot nedokáže vysát chuchvalce nečistot, takže některé mohou po úklidu zůstat na podlaze.
 - Pravidelně je uklízejte jiným čisticím nástrojem.
- ▶ Pokud je vysavač POWERbot vypnutý, nelze jej zapnout vypínačem na dálkovém ovladači. Stiskněte a podržte na těle vysavače POWERbot tlačítko [Start/Stop].
- ▶ Režim Intenzivní úklid nemůžete zvolit a provést v průběhu nabíjení vysavače POWERbot.
- ▶ Když stisknete v průběhu nabíjení tlačítko pro Manuální úklid / Bodové zaměřování, vysavač POWERbot se odpojí od dokovací stanice a poté se přepne do pohotovostního režimu.

Čištění a údržba

Poznámka

- ▶ V případě, že jste odpadní nádobu a filtr umyli vodou
 - Odpadní nádoba: Důkladně vytřete zbývající vodu.
 - Filtr: Nechejte před použitím zcela oschnout ve stínu.
- ▶ Při čištění automatické clony za ni netahejte příliš silně.

Upozornění

- ▶ Při upevňování a odnímání filtru dávejte pozor na prsty, protože by mohly uvíznout v ústí nádoby na prach.
- ▶ Aby nedocházelo k ucpávání vysavače POWERbot, zabraňte vysávání párátek, vatových tamponů atd.
- ▶ Pokud je obtížné z kartáče odstranit cizí předměty, kontaktujte autorizované servisní středisko Samsung.

Poznámky a upozornění

- ▶ Jelikož kartáč odstraňuje v průběhu úklidu nečistoty z podlahy, můžou se do něj zachytit cizí předměty jako nitě, dlouhé vlasy aj. Pro dosažení nejlepších výsledků kartáč pravidelně čistěte.
- ▶ Pokud není kartáč nebo kryt kartáče po provedení údržby správně sestaven, může dojít k poškrábání podlahy nebo poruše výrobku. Z toho důvodu je sestavte správně a zkontrolujte způsob údržby.

O baterii

Poznámka

- ▶ Baterie nakupujte v autorizovaných centrech Samsung a před nákupem zkontrolujte symbol () umístěný na baterii a název modelu.
- ▶ Tato baterie je určena výhradně pro vysavač Samsung Electronics POWERbot. Nepoužívejte ji pro žádný jiný produkt.
- ▶ Baterii nerozebírejte ani neupravujte.
- ▶ Baterii nevhazujte do ohně ani ji nezahřívejte.
- ▶ K nabíjecím kontaktům (+, -) nepřipojíte žádné kovové předměty.
- ▶ Baterii skladujte ve vnitřních prostorách (při teplotě 0 až 40 °C).
- ▶ Pokud baterie nefunguje správně, sami ji nedemontujte. Obráťte se na nejbližší servisní středisko Samsung.
- ▶ Čím častěji je baterie používána, tím rychleji se může doba nabíjení a výdrž zkracovat. Pokud bylo dosaženo konce životnosti baterie a baterie se již správně nenabíjí, nechte ji vyměnit v servisním středisku Samsung.
- ▶ Záruční lhůta na baterie je 6 měsíců od data nákupu.

Informace o infračerveném čidle

Upozornění

- ▶ Přenos infračerveného signálu nemusí být v lokalitách s halogenovým osvětlením nebo venku bezproblémový.
- ▶ Vysavač POWERbot používá 3 typy infračervených zařízení. Každé z těchto zařízení má nastavenou jinou úroveň priority. Některé zařízení tak nemusí fungovat, bude-li jeho signál potlačen jiným zařízením s vyšší prioritou.
 - Priorita infračerveného signálu: Chytré ovládání > Dokovací stanice
- ▶ Různé infračervené signály se mohou vzájemně rušit a působit chybnou funkci zařízení, pokud jsou použity současně na malém prostoru nebo blízko sebe.
- ▶ Pokud používáte více vysavačů POWERbot současně, nemusí z důvodu vzájemného rušení infračervených signálů fungovat správně.

Informační kódy

<Řada SR1*M701***>

1 Níže uvedené tři ukazatele blikají a ozývá se zvuková výstraha informačních kódů.

2 Vypněte nouzový vypínač a postupujte podle pokynů uvedených níže

3 Po zapnutí nouzového vypínače informační kód zmizí

Animace informačních kódů



Informační kódy	Kontrolní seznam
	Vysavač POWERbot během pohybu uvízl, zasekl se nebo zachytil. ▶ Vypněte nouzový vypínač a přemístěte vysavač POWERbot na jiné místo.
	V kartáči uvízlý cizí předmět. ▶ Vypněte nouzový vypínač a odstraňte cizí předměty z kartáče.
	Do levého hnacího kolečka se dostal cizí předmět. ▶ Vypněte nouzový vypínač a odstraňte cizí předmět z hnacího kolečka.
	Do pravého hnacího kolečka se dostal cizí předmět. ▶ Vypněte nouzový vypínač a odstraňte cizí předmět z hnacího kolečka.
	Je zapotřebí kontrola čidla proti nárazům. ▶ Vypněte a opět zapněte nouzový vypínač. ▶ V případě, že informační kód nezmizí, zkontrolujte, zda se mezi nárazníkem a tělem vysavače nenachází cizí předměty. Pokud ano, mírně nárazník odtáhněte a cizí předmět vyjměte.
	Do snímače překážek se dostal cizí předmět. ▶ Vypněte nouzový vypínač a vyčistěte přední a zadní snímač pomocí měkkého hadříku.
	Do snímače převisu se dostal cizí předmět. ▶ Vypněte nouzový vypínač a vyčistěte snímač převisu pomocí měkkého hadříku.
	Je nutné zkontrolovat hlavní panel PCB. ▶ Vypněte zařízení a restartujte ho. Pokud se stejný problém vyskytne opakovaně, je třeba provést servisní kontrolu.

Informační kódy

<Řada SR1*M702***, SR1*M703***, SR2*M70****>

1 Při chybovém poplachu se zobrazí následující informační kód.

2 Vypněte nouzový vypínač a postupujte podle pokynů uvedených níže

3 Po zapnutí nouzového vypínače informační kód zmizí

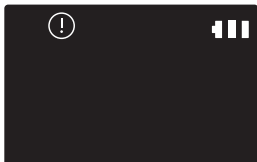
Informační kódy	Kontrolní seznam
	Vysavač POWERbot během pohybu uvízl, zasekl se nebo zachytil. ▶ Vypněte nouzový vypínač a přemístěte vysavač POWERbot na jiné místo.
C 01	V kartáči uvízly cizí předměty. ▶ Vypněte nouzový vypínač a odstraňte cizí předměty z kartáče.
C 02	Do levého hnacího kolečka se dostal cizí předmět. ▶ Vypněte nouzový vypínač a odstraňte cizí předmět z hnacího kolečka.
C 03	Do pravého hnacího kolečka se dostal cizí předmět. ▶ Vypněte nouzový vypínač a odstraňte cizí předmět z hnacího kolečka.
C 05	Je zapotřebí kontrola čidla proti nárazům. ▶ Vypněte a opět zapněte nouzový vypínač. ▶ V případě, že informační kód nezmizí, zkontrolujte, zda se mezi nárazníkem a tělem vysavače nenachází cizí předměty. Pokud ano, mírně nárazník odtáhněte a cizí předmět vyjměte.
C 06	Do snímače překážek se dostal cizí předmět. ▶ Vypněte nouzový vypínač a vyčistěte přední a zadní snímač pomocí měkkého hadříku.
C 07	Do snímače převisu se dostal cizí předmět. ▶ Vypněte nouzový vypínač a vyčistěte snímač převisu pomocí měkkého hadříku.
C 11	Je nutné zkontrolovat hlavní panel PCB. ▶ Vypněte zařízení a restartujte ho. Pokud se stejný problém vyskytne opakovaně, je třeba provést servisní kontrolu.

Odstraňování závad

Příznak	Kontrolní seznam
Vysavač POWERbot vůbec nefunguje.	<ul style="list-style-type: none"> ▶ Zkontrolujte, zda je nouzový vypínač zapnutý. ▶ Zkontrolujte, zda se na panelu s displejem zobrazují všechny ikony. ▶ Zkontrolujte, zda není baterie vysavače POWERbot vybitá. <ul style="list-style-type: none"> - Pokud se zobrazí hlášení „Lo“, přeneste vysavač POWERbot k dokovací stanici manuálně. - Bliká-li indikátor baterie, přeneste vysavač POWERbot k dokovací stanici manuálně. (Pouze řada SR1*M701***) ▶ Pokud nefunguje dálkový ovladač, vyměňte baterie (typ AAA).
Vysavač POWERbot se během uklízení zastavil.	<ul style="list-style-type: none"> ▶ Pokud na panelu s displejem svítí hlášení „Lo“, přeneste vysavač POWERbot k dokovací stanici manuálně. ▶ Bliká-li indikátor baterie, přeneste vysavač POWERbot k dokovací stanici manuálně. (Pouze řada SR1*M701***) ▶ Pokud vysavač POWERbot uvízne kvůli překážkám, jako je kabel, práh atd., zvedněte jej a umístěte mimo překážku. <ul style="list-style-type: none"> - Pokud se do hnacího kolečka zachytí jakákoli látka či vlákno, vypněte nouzový vypínač a látku či vlákno odstraňte předtím, než vysavač znovu použijete.
Sací výkon je příliš slabý.	<ul style="list-style-type: none"> ▶ V případě nahromadění velkého množství prachu v odpadní nádobě může dojít ke snížení sacího výkonu. Vypněte nouzový vypínač a vyprázdněte odpadní nádobu. ▶ Je-li vstupní otvor sání (na spodní části vysavače POWERbot) zablokován, vypněte nouzový vypínač a cizorodé látky odstraňte. ▶ Pokud náhle vzroste při vysávání hluk, vypněte nouzový vypínač a vyprázdněte odpadní nádobu.
Vysavač POWERbot nemůže najít dokovací stanici.	<ul style="list-style-type: none"> ▶ Zkontrolujte, zda nedošlo k výpadku napájení nebo odpojení napájecí zástrčky. ▶ Odstraňte z okolí dokovací stanice veškeré překážky, které by mohly zabránit vysavači POWERbot návratu do dokovací stanice. ▶ Cizorodé látky na nabíjecích kolících mohou bránit řádnému nabíjení. Odstraňte cizorodou látku z nabíjecích kolíků.
Vysavač POWERbot začne náhle vysávat po diagonále.	<ul style="list-style-type: none"> ▶ Zkontrolujte, zda je dokovací stanice umístěna rovnoběžně s kresbou dřevěné podlahy či dlaždic. ▶ Je možné, že se vysavač POWERbot pohybuje šikmo, protože chce nejkratší cestou přejít do další oblasti. Nebo se dostal do kontaktu s překážkou právě v tomto úhlu, nabíjel se pod úhlem v dokovací stanici nebo kresba dřevěné podlahy / dlaždic směřuje právě tímto směrem.
Bodové zaměřování nefunguje.	<ul style="list-style-type: none"> ▶ Pokud zaměříte červeným ukazatelem přímo na vysavač POWERbot, nemusí zaměřování fungovat. <ul style="list-style-type: none"> - Namiřte červeným ukazatelem na podlahu v okolí 0,5 m od vysavače POWERbot. ※ Úklid pomocí bodového zaměřování nepoužívejte na přímém slunečním světle, pod jasným světlem ani na tmavých podlahách.

Odstraňování závad

Příznak	Kontrolní seznam
Nainstaloval(a) jsem aplikaci SmartThings, ale vysavač POWERbot se nepodařilo připojit.	▶ Výrobek je možné používat po propojení bezdrátového směrovače a vysavače POWERbot prostřednictvím snadného nastavení podle postupu.
Nepodařilo se mi přihlásit k účtu Samsung.	▶ Zkontrolujte své ID a heslo na obrazovce účtu Samsung.
Zobrazuje se zpráva, že při snadném nastavení došlo k chybě.	▶ K dočasné chybě mohlo dojít kvůli vzdálenosti od bezdrátového směrovače nebo jiným překážkám. Po chvíli pokus opakujte.
Výrobky nefungují ani tehdy, když je chytrý telefon normálně připojený k vysavači POWERbot.	▶ Vypněte a znovu zapněte aplikaci SmartThings, případně odpojte chytrý telefon od bezdrátového směrovače a znovu ho k němu připojte. Můžete také vypnout napájení vysavače POWERbot, znovu jej zapnout, počkat minutu či déle a potom opět spustit aplikaci SmartThings.
Funkce aplikace SmartThings nefungují.	▶ Zkontrolujte, zda je nastavena blokovácí funkce chytrého ovládání vysavače POWERbot. (Když je chytré ovládání zakázané, ukazatel Wi-Fi nesvítí.)
Aplikaci SmartThings Robot Vacuum se nedaří spustit.	▶ Zkontrolujte, jestli je vysavač POWERbot připojen k bezdrátovému směrovači.
Vysavač POWERbot není připojený k síti Wi-Fi.	▶ Zkontrolujte stav nastavení bezdrátového směrovače.
Funkce inteligentní nastavení výkonu funguje na normální podlaze.	▶ Zkontrolujte, zda není podlaha nerovná, pak vysavač POWERbot funguje s mírně zdvihnutým tělem. ▶ Zkontrolujte, zda na snímači převisu na spodní straně vysavače POWERbot nejsou cizí předměty. ▶ Zkontrolujte, zda není podlaha tmavá.
Funkce inteligentní nastavení výkonu nefunguje.	▶ Když vysavač POWERbot uklízí koberec s krátkým vlasem a světlou barvou, nemusí rozpoznat, že jde o koberec, ale považuje ho za podlahu, a pak funkce inteligentní nastavení výkonu nefunguje.
Funkce zlepšený úklid po krajích nefunguje.	▶ Když vysavač POWERbot nedokáže rozpoznat zeď, nemusí funkce zlepšený úklid po krajích fungovat. - Když je před zdi překážka z odrazivého materiálu - Když je zeď sama z odrazivého materiálu - Když má zeď tmavou barvu
Funkce zlepšený úklid po krajích se spouští i na jiných místech než u zdi nebo v rohu.	▶ Zkontrolujte, zda nejsou v úzkém pruhu nahromaděné drobné překážky ▶ Když vysavač POWERbot považuje překážku před sebou za zeď, může se spustit funkce zlepšený úklid po krajích.
Funkce zlepšený úklid po krajích se spouští, přestože vysavač POWERbot nenajel ke zdi ani k rohu.	▶ Když má roh detekovaný vysavačem POWERbot velký úhel, může se funkce zlepšený úklid po krajích spustit, i když vysavač nenajel ke zdi ani k rohu.

* Společnost Samsung Electronics tímto prohlašuje, že uvedené rádiové zařízení vyhovuje požadavkům směrnice 2014/53/EU. Úplné znění EU Prohlášení o shodě je k dispozici na následující internetové adrese: Oficiální prohlášení o shodě naleznete na webu <http://www.samsung.com>, kde klepněte na odkaz Podpora a do pole Hledat Podporu zadejte název modelu.

Příznak	Kontrolní seznam
Aplikaci SmartThings nelze nainstalovat.	<ul style="list-style-type: none"> ▶ Aplikace SmartThings funguje na operačním systému Android 6.0 nebo vyšším nebo na operačním systému iOS 10 nebo vyšším. ▶ Podporovaná verze operačního systému se pro aplikaci SmartThings v budoucnosti může změnit. ▶ V případě rootovaných chytrých zařízení není zaručena standardní instalace a provoz.
Zobrazí se zpráva o neúspěšné registraci výrobku.	<ul style="list-style-type: none"> ▶ Zkuste provést registraci výrobku znovu podle zpráv ve vyskakovacím okně. ▶ Informace najdete v návodu k obsluze v části „Nastavení bezdrátového směrovače“. ▶ Postup pro dokončení registrace výrobku naleznete v návodu k obsluze v části „Přidání zařízení do aplikace SmartThings“ ▶ Když je registrace výrobku opakovaně neúspěšná, resetujte vysavač POWERbot a chytrý telefon, spusťte aplikaci SmartThings znovu a zkuste provést registraci výrobku. ▶ Pro přihlášení k aplikaci a registraci výrobku je potřeba použít stejné heslo. ▶ Všichni uživatelé by měli používat účet Samsung vydaný ve stejné zemi.
Během registrace výrobku je tlačítko dobíjení stisknuté a podržené podle pokynů, ale další krok se nezobrazí.	<ul style="list-style-type: none"> ▶ Znovu stiskněte tlačítko dobíjení, dokud neuslyšíte pípnutí. ▶ Pokud se další krok nezobrazí během několika sekund, stiskněte tlačítko dobíjení ještě jednou.
Během registrace výrobku nelze vyhledat bezdrátový směrovač, který chci připojit.	<ul style="list-style-type: none"> ▶ Zrušte registraci výrobku, spusťte aplikaci SmartThings znovu a opět zkuste provést registraci výrobku.
Během registrace výrobku není správně zadáno heslo přístupového bodu 111122222.	<ul style="list-style-type: none"> ▶ V seznamu sítí stiskněte a podržte možnost „[robot vacuum] Samsung“ a odstraněním sítě inicializujte heslo.
Během registrace výrobku není heslo pro připojení bezdrátového směrovače zadáno správně.	<ul style="list-style-type: none"> ▶ Zrušte registraci výrobku, spusťte aplikaci SmartThings znovu a opět zkuste provést registraci výrobku. ▶ V seznamu sítí stiskněte a podržte bezdrátový směrovač, který chcete připojit, a odstraněním sítě inicializujte heslo.
Přestože je registrace výrobku dokončena, dojde k přerušení spojení mezi aplikací SmartThings a vysavačem POWERbot.	<ul style="list-style-type: none"> ▶ Obnovte obrazovku a počkejte. ▶ Znovu spusťte aplikaci SmartThings. ▶ Zkontrolujte, zda není problém s připojením k internetu. Standardní provoz může přerušit zejména brána firewall.

Odstraňování závad

Příznak	Kontrolní seznam
Během normálního provozu aplikace náhle dojde k přerušení spojení mezi aplikací SmartThings a vysavačem POWERbot.	<ul style="list-style-type: none">▶ Pokud je vysavač POWERbot ve větší vzdálenosti od bezdrátového směrovače, může dojít k přerušení spojení.▶ Resetujte vysavač POWERbot a chytrý telefon a znovu zkontrolujte připojení.▶ Pokud k přerušení spojení dochází opakovaně, zkuste provést registraci výrobku znovu.▶ Zkuste provést registraci výrobku znovu po změně identifikátoru SSID/hesla bezdrátového směrovače.
Ovládání pomocí aplikace SmartThings nefunguje, protože funkce dálkového ovládání není aktivována.	<ul style="list-style-type: none">▶ Funkce dálkového ovládání není aktivována. Aktivujte funkci dálkového ovládání pomocí dálkového ovladače.

Výstrahy týkající se baterie



Baterii dodávanou do tohoto výrobku nesmíte sami vyjmát (ani se o to pokoušet). Pokud chcete baterii vyměnit, musíte se obrátit na svého poskytovatele služeb nebo nezávislého kvalifikovaného odborníka. **Tyto pokyny byly připraveny pro výhradní použití poskytovatelem služeb nebo nezávislým kvalifikovaným odborníkem.**

S OHLEDEM NA SVOU VLASTNÍ BEZPEČNOST SE NEPOKOUŠEJTE VYJÍMAT BATERII SAMI ANI JI LIKVIDOVAT V OHNI. BATERII NEROZEBÍREJTE, NEDRŤTE ANI JI NEPROPICHUJTE.

Jak vyjmout baterii

Před rozebíráním vyjměte vysavač POWERbot z nabíječky / dokovací stanice.

Před rozebíráním je nutné kvůli bezpečnosti vysavač POWERbot vypnout.

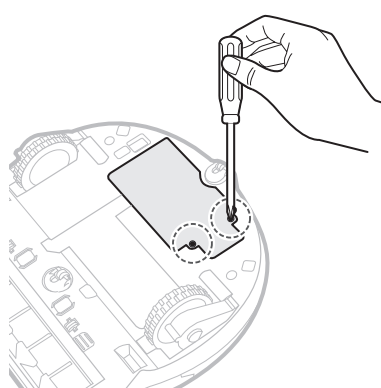

1 Položte vysavač POWERbot, otočte jej na druhou stranu a vyšroubujte 2 šrouby.

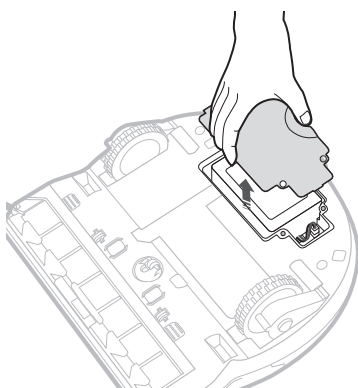

2 Sundejte kryt odpadní nádoby.

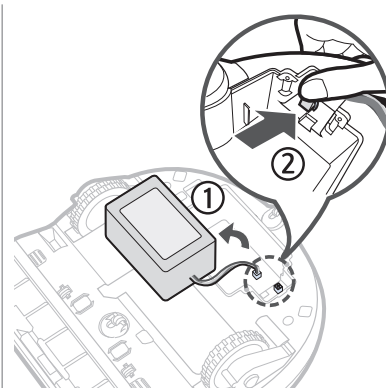

3 Vyjměte baterii z otvoru a odpojte konektor.



Správná likvidace baterií v tomto výrobku

(platí v zemích se samostatnými systémy vracení baterií)

Označení na baterii, příručce nebo obalu znamená, že baterie v tomto výrobku by se neměla likvidovat s jiným domovním odpadem. Pokud jsou uvedeny, pak chemické značky Hg, Cd nebo Pb označují, že baterie obsahuje rtuť, kadmium nebo olovo ve větších množstvích, než jsou referenční úrovně ve směrnici ES 2006/66.

Baterii dodávanou s tímto výrobkem nesmí vyměňovat uživatelé. Informace o výměně získáte u svého poskytovatele služeb. Baterii se nepokoušejte vyjmát ani ji likvidovat v ohni. Baterii nerozebírejte, nedrťte ani ji nepropichujte. Jestliže se chystáte výrobek vyhodit, podnikne sběrna odpadu přiměřená opatření týkající se recyklace a zacházení s produktem včetně baterie

Oznámení o licenci Open Source

Software, který je součástí tohoto výrobku, podléhá licenci open source. Máte možnost získat kompletní zdrojový kód v průběhu tří let po poslední dodávce tohoto výrobku zasláním e-mailové žádosti na adresu: oss.request@samsung.com.

Možné je rovněž zaslání kompletního zdrojového kódu na fyzickém médiu (např. CD-ROM) za nepatrný poplatek.

Na adrese http://opensource.samsung.com/opensource/VR7000_A20_TZ/seq/0 je k dispozici zdrojový kód a licenční informace vztahující se k tomuto výrobku ke stažení. Nabídka je platná pro všechny držitele tohoto návodu.



Specifikace

<Řada SR1*M70****>

Klasifikace	Položka	Podrobné informace		
		SR1*M701***	SR1*M702*** / SR1*M703***	
Mechanické specifikace (vysavače POWERbot)	Rozměry (hloubka x výška x šířka)	340 mm x 97 mm x 348 mm		
	Hmotnost	4 kg		
	Snímač	Rozpoznávání tvaru stropu (Visionary Mapping Plus TM)		
	Typ tlačítek na vysavači POWERbot	Dotyková		
Specifikace napájení	Elektrické napětí	100-240 V~, 50 Hz/60 Hz		
	Spotřeba energie	80 W		
	Specifikace baterie	21,6 V / 38,8 Wh		
Úklid	Typ nabíjení	Automatické/manuální dobíjení		
	Režim úklidu	Automatický, Intenzivní, Denní plán úklidu	Automatický, Intenzivní, Opakovaný, Manuální, Jednorázový, Denní plán úklidu	
	Doba nabíjení	Asi 240 minut		
	Doba úklidu (na tvrdém povrchu)	Režim Turbo	Asi 30 minut	
		Normální režim	Asi 60 minut	
Wi-Fi	Frekvenční rozsah	2 412 až 2 472 MHz		
	Výkon vysílače (max.)	20 dBm		

<Řada SR2*M70****>

Klasifikace	Položka	Podrobné informace		
		SR1*M701***	SR1*M702*** / SR1*M703***	
Mechanické specifikace (vysavače POWERbot)	Rozměry (hloubka x výška x šířka)	340 mm x 97 mm x 348 mm		
	Hmotnost	4,3 kg		
	Snímač	Rozpoznávání tvaru stropu (Visionary Mapping Plus TM)		
	Typ tlačítek na vysavači POWERbot	Dotyková		
Specifikace napájení	Elektrické napětí	100-240 V~, 50 Hz/60 Hz		
	Spotřeba energie	130 W		
	Specifikace baterie	21,6 V / 77,8 Wh		
Úklid	Typ nabíjení	Automatické/manuální dobíjení		
	Režim úklidu	Automatický, Intenzivní, Opakovaný, Manuální, Jednorázový, Denní plán úklidu		
	Doba nabíjení	Asi 160 minut		
	Doba úklidu (na tvrdém povrchu)	Režim Turbo	Asi 30 minut	
		Normální režim	Asi 60 minut	
Tichý režim		Asi 90 minut		
Wi-Fi	Frekvenční rozsah	2 412 až 2 472 MHz		
	Výkon vysílače (max.)	20 dBm		

* Pro účely zlepšování produktu, designu a specifikací podléhají produkty změnám bez předchozího oznámení.

* Doba nabíjení a úklidu se liší podle provozních podmínek.

SAMSUNG

