

# Honeywell

## Přenosný ochlazovač vzduchu

## Uživatelská příručka

Přečtěte a uložte si tyto informace před prvním použitím

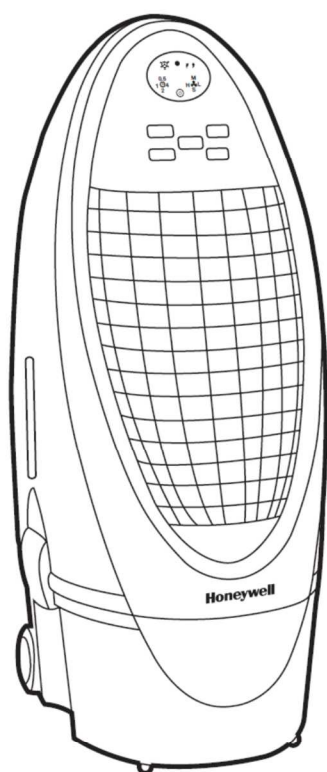

---

Model: CS10XE

---

[www.honeywellhomecomfort.com](http://www.honeywellhomecomfort.com)  
E-mail: [info@honeywellhomecomfort.com](mailto:info@honeywellhomecomfort.com)



# POPIS PŘÍSTROJE

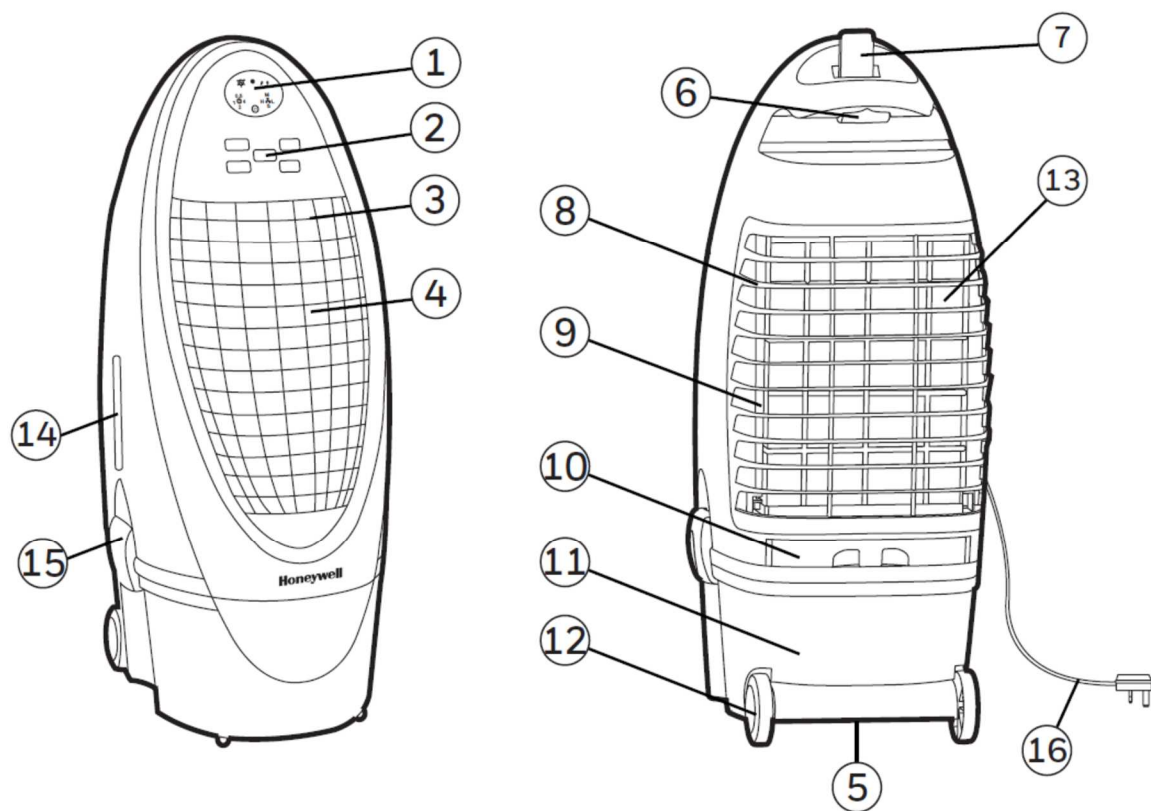

- 1) Obrazovka displeje
- 2) Ovládací panel
- 3) Žaluzie
- 4) Přední mřížka
- 5) Vypouštěcí šroub
- 6) Rukojeť
- 7) Dálkové ovládání
- 8) Honeycomb chladící médium

- 9) Zadní mřížka
- 10) Zásobník na vodu
- 11) Nádrž na vodu
- 12) Kolečka
- 13) Filtr s uhlíkovým prachem
- 14) Ukazatel hladiny vody
- 15) Odjímatelná západka
- 16) Napájecí kabel a konektor

VAROVÁNÍ: DŮKLADNĚ SI PŘEČTĚTE A ULOŽTE BEZPEČNOSTNÍ POKYNY, UDRŽBOVÉHO PRŮVODCE A UŽIVATELSKOU PŘÍRUČKU PŘED POUŽITÍM TOHOTO PRODUKTU. NEDODRŽENÍ VÝŠE UVEDENÝCH POKYNU MŮŽE POŠKODIT A/NEBO POŠKODIT PROVOZ A ZRUŠIT ZÁRUKU PŘÍSTROJE. V PŘÍPADĚ PROTIKLADNÉHO, NEBO KONFLIKTNÍHO OBSAHU TOHOTO MATERIÁLU MEZI ANGLICKOU A JINOU JAZYKOVOU MUTACÍ, MÁ PŘEDNOST ANGLICKÁ VERZE

# POUŽITÍ A OBSLUHA PŘÍSTROJE

## OVLÁDACÍ PANEL

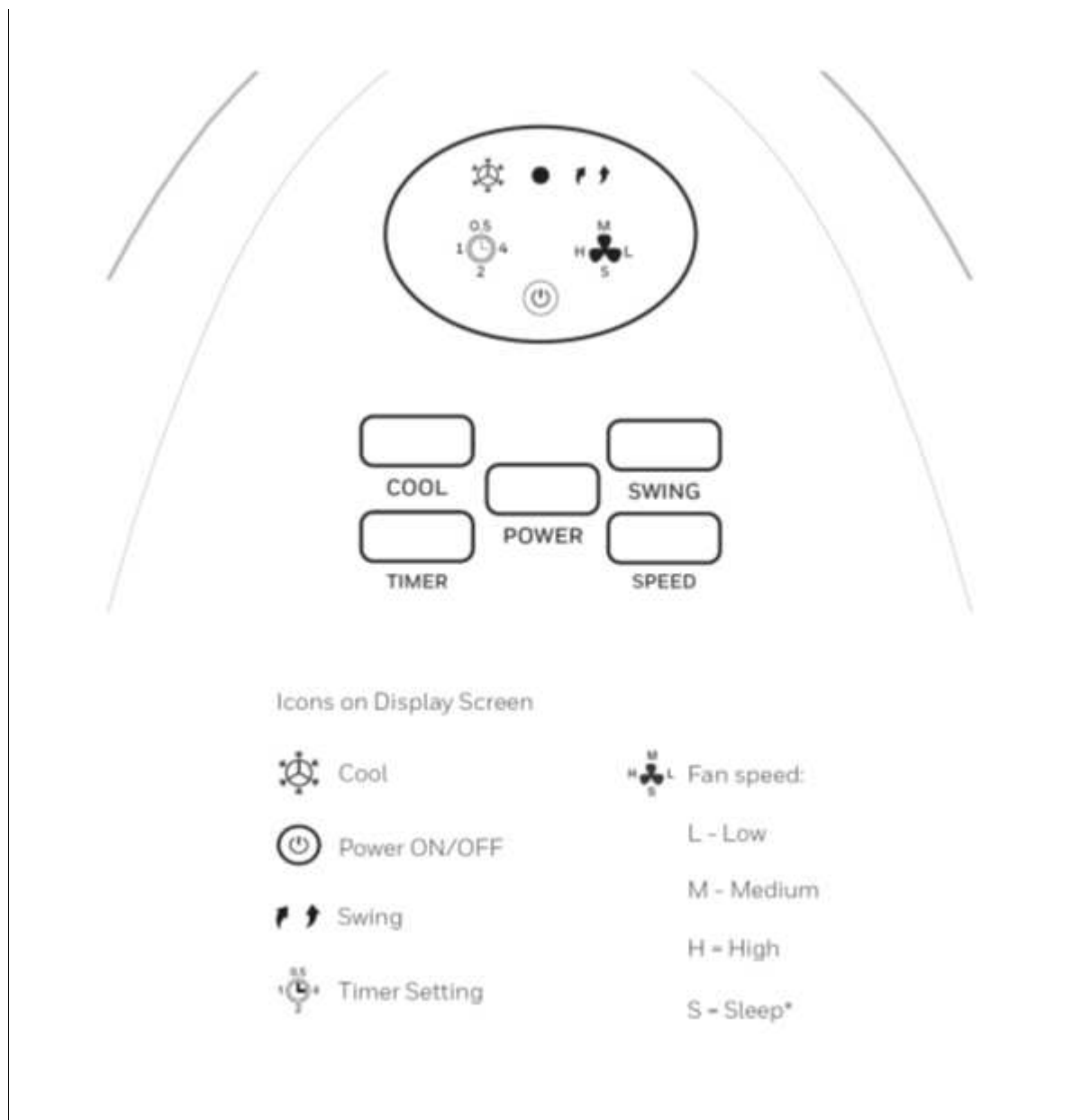

\* Použitelné pouze u modelů s funkcí Sleep.

# OVLÁDACÍ PANEL (POKRAČOVÁNÍ)

## TLAČÍTKA FUNKCE

### POWER

Stiskněte tlačítko POWER pro spustění přístroje. Ochlazovač automaticky začne na střední rychlosti. Po několika sekundách se přístroj přepne do nízké rychlosti.

### SPEED

pro změnu rychlosti mezi H-M-L-S Stiskněte opakovaně tlačítko SPEED

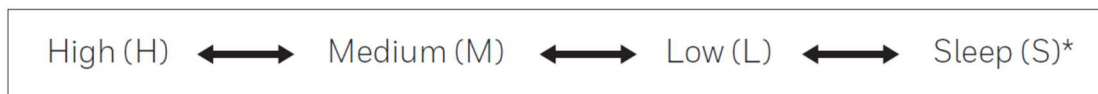

*Vysoký (H)*

*Střední (M)*

*Nízký (L)*

*Spánek (S)*

Pokud je zvolen režim SLEEP, větrák běží na vysokou rychlost první hodinu, na střední rychlost druhou hodinu a od třetí hodiny až po vypnutí přístroje na nízkou rychlost.

### TIMER

Stiskněte tlačítko TIMER dokud nebude vybrán požadovaný časový interval. Po uplynutí času se automaticky vypne (jednotka zůstává v pohotovostním režimu, dokud není napájecí kabel odpojen od elektrické zásuvky). Funkce TIMER umožňuje programovat zařízení až na 7,5 hodiny používání.

### SWING

Stiskněte tlačítko SWING až se rozsvítí ↗ ↘ na displeji. Žaluzie se automaticky začnou pohybovat zleva doprava. Vertikální proudění vzduchu - žaluzie můžete ručně nastavit tak, aby se změnil vertikální proud vzduchu.

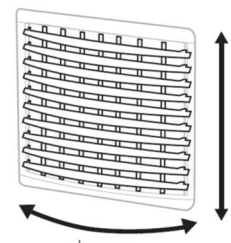





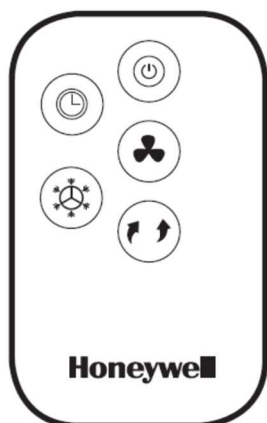

### COOL

Stiskněte tlačítko COOL, dokud se na displeji nerozsvítí ❄️. Tím se aktivuje odpařování chlazení. Vodní čerpadlo bude fungovat a pocítíte chladnější vzduch a po ochlazení Honeycomb média budou zcela mokrá.

**UPOZORNĚNÍ:** Zajistěte dostatečné množství vody ve vodní nádrži, jinak uslyšíte nízkou hladinu vody a chladič bude spuštěn pouze v režimu ventilátoru bez chlazení odpařováním.

## DÁLKOVÉ OVLÁDÁNÍ



	POWER :	zapnuto/vypnuto
	SPEED :	rychlost nízká / střední / vysoká / spánek *
	COOL :	Chlazení
	SWING :	Řídí pohyb
	TIMER :	Řídí funkci časovače pro automatické vypnutí

\* Použitelné pouze u modelů s funkcí Sleep

### POZNÁMKA:

Dálkové ovládání vyžaduje výměnu baterie typu CR2032 (1 x 3V) nebo ekvivalentní baterie.

Otevřete prostor pro baterie na zadní straně dálkového ovladače a vložte baterii dovnitř.

Je třeba dbát na to, aby baterie byly vloženy podle správné polaritě (+ / -) v prostoru pro baterie.

Během provozu vždy směřujte vysílač dálkového ovládání k přístroji. Ujistěte se že dráha signálu nemá překážku.

Pokud přístroj nebudete delší dobu používat, vyjměte baterie.

Netiskněte dálkový ovladač.

Nekombinujte různé typy baterií, jako jsou alkalické, uhlíkově zinkové nebo dobíjecí baterie.

Nemíchejte staré a nové baterie.

Baterii nenabíjejte.

Vybité baterie je třeba vyjmout z výrobku a bezpečně zlikvidovat podle místních předpisů.

Nevhazujte baterie do ohně. Baterie mohou explodovat nebo vytéct.

**UPOZORNĚNÍ:** Pozor na požití malé baterie. Uchovávejte mimo dosah dětí a zvířat.

## UMÍSTĚNÍ OCHLAZOVAČE

Přesvědčte se, že je správně umístěn ochlazovač před nastavením a začněte používat výrobek. Prosím viz část LOCATION COOLER v samostatné příručce pro bezpečnost a údržbu.

## PLNĚNÍ VODOU

### POZOR:

Před vyprázdněním nebo doplňováním nádrže na vodu odpojte přístroj od elektrické zásuvky.

Otevřete zásobník na vodu umístěný na zadní straně jednotky. Indikátor hladiny vody je umístěn na straně jednotky. Doplňte zásobník na vodu, je-li hladina vody nízká. Neplňte vodu nad hodnotu "Max." vodu, aby nedošlo k ulpívání kapiček na žaluziích. Zkontrolujte hladinu vody v nádrži dříve než spustíte funkci



COOL. Ujistěte se, že voda v nádrži je nad značkou minimální úrovně. Spuštění jednotky v režimu COOL s nedostatečným množstvím vody může způsobit selhání čerpadla.

**Poznámka:** Kapacita vody se vztahuje k celkovému objemu vody, která může být obsažena v chladicí nádrži na vodu a rozvodu vody. Kapacita vody v nádrži na ukazateli "Max." úroveň může být nižší než skutečná kapacita vody v chladiči vzduchu.

**UPOZORNĚNÍ:** Neplňte nádržku špinavou nebo slanou vodou. Mohlo by dojít k poškození zařízení a Honeycomb média.

## VAROVÁNÍ MÁLO VODY

Jednotka je vybavena snímačem nízkého stavu vody. V režimu chlazení, je-li

voda v nádrži nižší než minimální úroveň, uslyšíte zvukový signál a  bude trvale blikat. Jednotka automaticky pozastaví chlazení.

Naplňte zásobník na vodu, abyste deaktivovali poplach v režimu chlazení.

Nejprve vypněte jednotku a odpojte ji ze zásuvky. Naplňte nádržku s vodou nad značku minimální hladiny vody. Připojte a znovu zapněte.

Chcete-li deaktivovat alarm a pokračovat v používání jednotky jako ventilátoru (bez chlazení odpařováním), vypněte jednotku a znovu zapněte. Alarm nízké hladiny vody se v režimu pouze ventilátor neaktivuje. Pokud je funkce chlazení aktivována, když je nádrž na vodu stále prázdná, zazní zvuk alarmu.

# ČIŠTĚNÍ A ODSTRAŇOVÁNÍ VODY Z NÁDRŽE

Níže jsou uvedeny pokyny pro čištění a údržbu ochlazovače vzduchu. Pokud se přístroj nepoužívá po dlouhou dobu, naleznete v pokyny pro SKLADOVÁNÍ A ÚDRŽBU.

## **VAROVÁNÍ:**

Před čištěním jednotky vypněte přístroj a odpojte jej od elektrické zásuvky.

## **ČIŠTĚNÍ A ODSTRAŇOVÁNÍ VODY**

Přesuňte jednotku na místo, kde může být voda vypuštěna. Odstraňte víčko z vypouštěcí zátky

umístěné ve spodní části jednotky. Nádrž nechte vyprázdnit.

Odpojte nádrž na vodu odemknutím západky odpojitelné vodní nádrže na obou stranách přístroje.

Zvedněte chladič směrem nahoru od základny a umístěte jej opatrně a svisle na podlahu. Dejte pozor, abyste neohýbali trubky vodního čerpadla a další části, které budou viset ze spodní části při vyjmutí těla z nádrže.

Naplňte zásobník čistou vodou a úplně ji vypusťte. Nádrž na vodu vyčistěte čisticím prostředkem na nádobí nebo vlhkým hadříkem a důkladně ji opláchněte.

Naplňte nádrž na vodu čistou vodou až do maximální úrovně.

Horní část chladiče vzduchu opatrně vložte zpět do nádrže a zajistěte boční západky. Ochlazovač je nyní připraven k použití.

Použijte vlhký hadřík, abyste odstranili nečistoty a prach z povrchu jednotky.

Nikdy nepoužívejte žíraviny nebo chemikálie k čištění tohoto výrobku. Pokud se výrobek nepoužívá, skladujte přístroj na suchém místě mimo přímé sluneční světlo.

## **ČIŠTĚNÍ UHLÍKOVÉHO FILTRU \* A MÉDIA PRO CHLAZENÍ HONEYCOMB**

Zařízení je dodáváno s filtrem uhlíkového prachu \* a chladicím médiem.

Karbonový prachový filtr \* a chladicí médium jsou umístěny uvnitř zadní mřížky.

Na obrázku 1 jsou pokyny, jak je vyjmout z přístroje při čištění a údržbě.

Neuvádějte přístroj do režimu COOL se starou vodou v nádrži. Nádržku na vodu musíte vyprázdnit a naplňte čerstvou vodou, zvláště pokud nebyla nádrž dlouhou dobu vyčištěna.

Frekvence čištění pro Honeycomb médium závisí na místních podmínkách vzduchu a vody.

V oblastech, kde je obsah minerálů ve vodě vysoký se mohou ukládat na Honeycomb chladicí médium a omezit proudění vzduchu. Vypusťte zásobník na vodu a znova ho doplňte alespoň jednou týdně, což pomůže snížit ložiska usazenin. Pokud ložiska usazenin zůstanou na Honeycomb chladicím médiu,

měla být odstraněna a umyta pod vodou. Média by měla být čištěna každé dva měsíce nebo v závislosti na vašich potřebách. Pro dosažení nejlepších výsledků nechte chladicí média s plástovým pláštěm po každém použití vysušit 15 minut před vypnutím přístroje.

### **Odstranění uhlíkového filtru \* / chladicího Honeycomb média:**

Odstraňte všechny šrouby ze zadního roštu ochlazovače.

Opatrně vytáhněte zadní mřížku z ochlazovače.

**Obrázek 1**

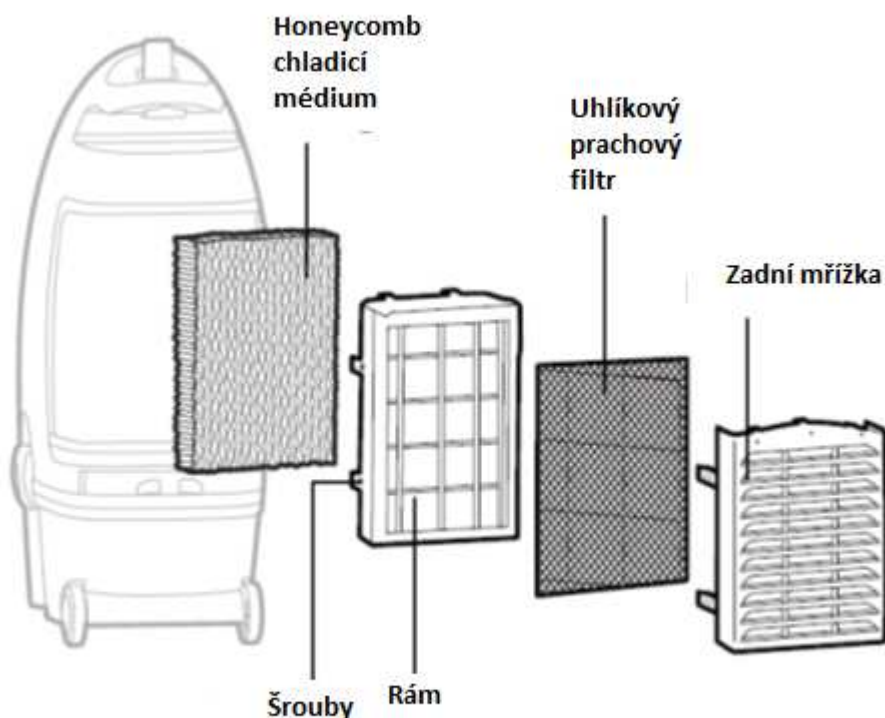

Vysuňte uhlíkový prachový filtr \* a očistěte ho vodou.

Pro uvolnění Honeycomb média vyjměte Honeycomb rámové šrouby a vytáhněte rámeček z jednotky. Vyjměte šrouby na spodní straně pláště, položte rám a vysuňte médium. Podle potřeby vyměňte nebo vyčistěte vodou a vlhkým hadříkem.

### **VAROVÁNÍ:**

Nepoužívejte ochlazovač bez zadního roštu, nebo je-li uvolněný. Mohlo by dojít k vážnému zranění nebo úrazu elektrickým proudem.

\* U modelu s uhlíkovým prachovým filtrem