



SECZ

RB28F*
RB29F*
RB29H*
RB30F*
RB31F*
RB31H*
RB32F*
RB33F*
RB34F*
RB39F*
RB37J*

Chladnička uživatelská příručka

Čeština

představte si všechny možnosti

Děkujeme vám, že jste si zakoupili produkt značky Samsung.

Volně stojící spotřebič

SAMSUNG











bezpečnostní informace

BEZPEČNOSTNÍ INFORMACE

- Před použitím spotřebiče si důkladně přečtěte tuto příručku a uschovejte ji pro pozdější nahlédnutí.
 - Používejte tento spotřebič pouze pro účely, k nimž je určen, a to způsobem popsáním v této příručce. Tento spotřebič není určen k používání osobami (včetně dětí) se sníženými psychickými, smyslovými nebo duševními schopnostmi, nebo nezkušenými osobami, pokud nejsou pod dozorem nebo nebyly poučeny o způsobu používání spotřebiče osobou odpovědnou za jejich bezpečnost.
 - Tento spotřebič mohou používat děti od 8 let a osoby se sníženými fyzickými, smyslovými nebo duševními schopnostmi nebo s nedostatečnými zkušenostmi a znalostmi jedině v případě, že jsou pod dozorem nebo byly poučeny o bezpečném použití spotřebiče a chápou s ním spojená rizika. Děti si se spotřebičem nesmějí hrát.
- Čištění a údržbu nesmějí provádět děti bez dozoru.
- Varování a důležité pokyny týkající se bezpečnosti uvedené v této příručce nezahrnují všechny stavy a situace, které mohou nastat. Je vaší odpovědností postupovat při instalaci, údržbě a používání spotřebiče v souladu se zásadami zdravého rozumu, s opatrností a pečlivostí.
 - Následující návod k obsluze slouží pro více modelů, vlastnosti vaší chladničky se mohou proto v některých detailech odlišovat od vlastností, popsanych v tomto návodu. Jako chladicí médium je použita látka R-600a nebo R-134a. Typ chladicího média použitého ve vaší chladničce je uveden na štítku umístěném na kompresoru na zadní straně spotřebiče nebo na štítku s hodnotami výkonu uvnitř chladničky. Obsahuje-li tento produkt hořlavý plyn (chladicí médium R-600a), obraťte se v případě likvidace produktu na místní úřady pro zajištění bezpečné likvidace.

- Aby nedošlo k tvorbě hořlavé směsi plynu se vzduchem v případě úniku z chladicího okruhu, je třeba chladničku umístit do místnosti, jejíž minimální velikost závisí na množství použitého chladicího média.
- Nikdy nezapínejte chladničku, která vykazuje známky poškození. Jste-li na pochybách, konzultujte problém s prodejcem. Velikost místnosti musí být 1 m³ na každých 8 g chladicího média R-600a použitého v chladničce. Množství chladicího média v příslušném spotřebiči je zobrazeno na identifikačním štítku uvnitř spotřebiče.
- Pokud chladicí médium unikne z okruhu, může vzplanout nebo způsobit poranění očí. Dojde-li k úniku chladicího média z trubky, nemanipulujte s otevřeným ohněm, odstraňte všechny hořlavé látky pryč od výrobku a okamžitě vyvětrejte místnost.
- Pokud tak neučiníte, může dojít k požáru nebo explozi.

Důležité bezpečnostní symboly a opatření:

 VÝSTRAHA	Riskantní a nebezpečné jednání, které může vést k vážnému zranění nebo usmrcení.
 UPOZORNĚNÍ	Riskantní a nebezpečné jednání, které může vést k lehčímu zranění nebo k poškození majetku.
	Nepokoušejte se.
	Nerozebírejte.
	Nedotýkejte se.
	Pečlivě dodržujte pokyny.
	Odpojte napájení ze zásuvky.
	Ujistěte se, že je spotřebič uzemněn, aby nedošlo k úrazu elektrickým proudem.
	Zavolejte kontaktní středisko, kde vám pomohou.
	Poznámka.

Smyslem výstražných symbolů je předejít úrazu, který by se mohl stát vám nebo někomu jinému. Pečlivě je dodržujte. Po přečtení této části uložte příručku na bezpečné místo pro budoucí použití.

Označení CE

Tento výrobek byl označen jako vyhovující směrnici Low Voltage Directive (2006/95/ES), směrnici Electromagnetic Compatibility Directive (2004/108/ES), směrnici RoHS (2011/65/EU), nařízení Commission Delegated Regulation (EU) č. 1060/2010 a směrnici Eco-Design (2009/125/ES) ve smyslu nařízení (ES) č. 643/2009 Evropské unie. (Pouze pro výrobky prodávané v evropských zemích)



DŮLEŽITÉ VÝSTRAŽNÉ SYMBOLY PRO PŘEPRAVU A UMÍSTĚNÍ



- Při dopravě a instalaci spotřebiče je třeba dbát, aby nedošlo k poškození některé části chladicího okruhu.

- Pokud chladicí médium unikne z okruhu, může vzplanout nebo způsobit poranění očí. Zjistíte-li únik chladicího média, nepřibližujte se k chladničce s otevřeným plamenem nebo předměty, které by mohly způsobit požár a místnost důkladně vyvětrejte.
- Chladnička obsahuje malé množství chladicího média isobutan (R600a). Jde o přírodní plyn bez vlivu na životní prostředí, který je však výbušný. Při dopravě a instalaci spotřebiče je třeba dbát na to, aby nedošlo k poškození některé části chladicího okruhu.



DŮLEŽITÉ VÝSTRAŽNÉ SYMBOLY PRO INSTALACI



- Při poškození izolace by mohlo dojít k úrazu elektrickým proudem nebo k požáru.
- Chladničku neumísťujte na místo, kde by byla vystavena přímému slunečnímu záření nebo teple ze sporáku, kamen nebo jiných zařízení.
- Nezapojte více spotřebičů

do společné zásuvky.
Chladnička by měla být vždy zapojena do samostatné zásuvky s napětím, které odpovídá údajům na štítku.

- Správným zapojením zajistíte optimální výkon chladničky a předejdete případnému přetížení elektrických okruhů ve vaší domácnosti, které by mohlo vést ke vzniku požáru.
- Nepoužívejte k zapojení chladničky uvolněné zásuvky.
- Vzniká nebezpečí požáru nebo úrazu elektrickým proudem.
- Nepoužívejte kabel, jehož izolace je popraskaná nebo jakkoli poškozená.
- Netahejte nadměrně za kabel ani jej příliš neohýbejte.
- Nepřekrucujte ani nezamotávejte kabel.
- Nevěšte napájecí kabel přes kovové předměty, nepokládejte na něj těžké předměty, nekládejte kabel mezi předměty ani jej nevtlačujte za spotřebič.
- Při posouvání chladničky dbejte, aby se kabel nedostal pod těleso chladničky a nedošlo tak k jeho skřípnutí a poškození.
- Mohlo by dojít k úrazu elektrickým proudem nebo požáru.

- Nepoužívejte v blízkosti chladničky spreje.
- Používání sprejů v blízkosti chladničky může vést k výbuchu nebo požáru.
- Přívodní kabel nadměrně neohýbejte a nestavte na něj těžké předměty.



- Před uvedením do provozu je třeba chladničku vhodně umístit a instalovat podle pokynů uvedených v této příručce.
- Chladničku neinstalujte ve vlhkém prostředí, nebo tam, kde by mohlo dojít ke kontaktu s vodou.
- Při poškození izolace by mohlo dojít k úrazu elektrickým proudem nebo k požáru.
- Zástrčku zapojte ve správné poloze s kabelem zavěšeným směrem dolů.
- Pokud zástrčku zapojíte dolní stranou vzhůru, může dojít k vytržení kabelu a k úrazu elektrickým proudem.
- Ujistěte se, že přívodní napájecí kabel není v zadní části chladničky přiskřípnut nebo poškozen.
- Při posouvání chladničky dbejte, aby se kabel nedostal pod těleso chladničky a

nedošlo tak k jeho skřípnutí a poškození.

- Vzniká tím nebezpečí požáru.
- Uchovávejte obalové materiály mimo dosah dětí.
- Existuje riziko smrti udušením, pokud by si dítě tento materiál nasadilo na hlavu.
- Tento spotřebič by měl být umístěn tak, aby byl umožněn přístup k zásuvce.
- Opomenutí může vést k úrazu elektrickým proudem nebo požáru v důsledku úderu neuzemněným proudem.
- Neinstalujte tento spotřebič v blízkosti topení nebo hořlavého materiálu.
- Neinstalujte tento spotřebič ve vlhkém, mastném nebo prašném místě, ani na místě vystaveném přímému slunečnímu záření nebo vodě (dešťové kapky).
- Neinstalujte tento spotřebič v místech, kde může dojít k úniku plynu.
- Mohlo by dojít k úrazu elektrickým proudem nebo požáru.
- Pokud do chladničky vnikne prach nebo voda, okamžitě vytáhněte napájecí kabel ze zásuvky a kontaktujte servisní

centrum firmy Samsung Electronics.

- V opačném případě vzniká nebezpečí požáru.
- Nestoupejte na chladničku ani na ni nepokládejte předměty (například prádlo, hořící svíčky, zapálené cigarety, nádobí, chemikálie, kovové předměty atd.).
- Mohlo by to vést k úrazu elektrickým proudem, požáru, problémům s přístrojem nebo ke zranění.



- Tento přístroj musí být správně uzemněn.
- Neuzemňujte spotřebič k plynové trubce, plastovému vodnímu potrubí ani k telefonní lince.
- Chladničku je třeba uzemnit, aby nedocházelo k probíjení a následně k úrazům elektrickým proudem.
- Mohlo by to vést k úrazu elektrickým proudem, požáru, explozi nebo problémům s přístrojem.
- Nikdy nezapojujte napájecí kabel do zásuvky, která není správně uzemněna, a zkontrolujte, zda odpovídá místním a národním předpisům.

-  • Pokud dojde k poškození napájecí šňůry, smí být její výměna provedena pouze výrobcem, jeho servisním zastoupením nebo odborně způsobilou osobou s obdobnou kvalifikací, aby nedošlo k ohrožení bezpečnosti.
- Pojistka na chladničce musí být měněna kvalifikovaným technikem nebo servisní firmou.
- Nedodržení tohoto pokynu může vést k úrazu elektrickým proudem nebo k jinému zranění.



UPOZORNĚNÍ TÝKAJÍCÍ SE INSTALACE

-  • Ventilační otvory v konstrukci spotřebiče nebo jeho krytech udržujte volné.
- Po instalaci spotřebič nechejte stát v klidu po dobu 2 hodin.
- Doporučujeme svěřit instalaci a opravy tohoto spotřebiče kvalifikovanému technikovi nebo servisní firmě.

- Při nerespektování tohoto doporučení může dojít k úrazu elektrickým proudem, požáru, výbuchu, problémům s produktem nebo zranění.



DŮLEŽITÁ VAROVÁNÍ TÝKAJÍCÍ SE POUŽITÍ

-  • Nedotýkejte se přívodního kabelu mokřýma rukama.
- Mohlo by dojít k úrazu elektrickým proudem.
- Neskladujte předměty na vrchní ploše chladničky.
- Při otevření nebo zavření dveří mohou předměty spadnout a někoho zranit nebo způsobit hmotnou škodu.
- Na chladničku nepokládejte nádoby s vodou.
- Při rozlité vzniká nebezpečí požáru a úrazu elektrickým proudem.
- Nedotýkejte se vnitřních stěn mrazničky ani uskladněných zmrazených produktů vlhkýma rukama.
- Mohli byste si způsobit omrzliny.
- Neumisťujte ani nepoužívejte v blízkosti chladničky žádné látky citlivé na teplotu,

jako jsou hořlavé spreje či předměty, suchý led, léky nebo chemikálie.

Neuchovávejte v chladničce těkavé nebo hořlavé předměty nebo látky (benzen, ředidla, propan, alkohol, éter, LPG plyn a další podobné produkty).

- Tato chladnička je určena pouze k uchování potravin.
- Mohlo by dojít k požáru nebo výbuchu.
- V prostorách chladničky neskladujte farmaceutické produkty, vědecké materiály nebo materiály citlivé na teplotu.
- Produkty, které vyžadují přesnou regulaci teploty nesmí být skladovány v chladničce.
- Ve vnitřním prostoru chladničky nepoužívejte elektrické spotřebiče, pokud nejsou přímo výrobcem doporučeny.
- Pokud ucítíte kouř nebo chemický zápach, okamžitě vytáhněte napájecí kabel ze zásuvky a kontaktujte servisní středisko firmy Samsung Electronics.
- Pokud do chladničky vnikne prach nebo voda, okamžitě

vytáhněte napájecí kabel ze zásuvky a kontaktujte servisní centrum firmy Samsung Electronics.

- V opačném případě vzniká nebezpečí požáru.
- Pokud je zjištěn únik plynu, nepřibližujte se k chladničce s otevřeným ohněm nebo jiným prostředkem, který může způsobit vznícení, a na několik minut vyvětrejte místnost s chladničkou.
- K odstranění ledu při odmrazování nepoužívejte žádné mechanické nářadí ani jiné prostředky, které nejsou doporučeny výrobcem.
- Nepoškozte chladicí okruh.
- Nestříkejte těkavý materiál, například insekticidy, na povrch chladničky.
- Kromě toho, že je pro člověka škodlivý, může způsobit také úraz elektrickým proudem, požár nebo problémy s chladničkou.
- K vysoušení vnitřku chladničky nepoužívejte vysoušeč vlasů. Neumisťujte do chladničky zapálenou svíčku pro odstranění zápachu.
- Mohlo by dojít k úrazu elektrickým proudem nebo požáru.

- Zásobník na vodu a přihrádku nebo formu na výrobu ledu plňte pouze pitnou vodou (minerální vodou nebo čištěnou vodou).
- Nenaplňujte zásobník čajem, šťávou ani sportovními nápoji, protože by mohlo dojít k poškození chladničky.
- Nedovolte, aby se děti věšely na dveře chladničky, mohly by si způsobit vážné zranění.
- Nebezpečí uvěznění dítěte v chladničce. Nedovolte dětem vstupovat dovnitř chladničky.
- Nenechávejte dveře chladničky otevřené, pokud je chladnička bez dozoru, a zabraňte dětem ve vstupování do chladničky.
- Nedovolte kojencům nebo malým dětem vstupovat do zásuvky.
- Mohlo by dojít k udušení v případě uvěznění nebo ke zranění.
- Nesedejte si na dveře mrazničky.
- Dveře mohou prasknout a způsobit zranění.
- K odstranění ledu při odmrazování nepoužívejte žádné mechanické nářadí ani jiné prostředky, které nejsou doporučeny výrobcem.

- Nepoškozte chladicí okruh.
- Nevkládejte polici chladničky obráceně. Zarážka police by nefungovala.
- Mohlo by dojít ke zranění padající skleněnou policí.



- V případě úniku plynu (například propanu, LPG atd.) okamžitě vyvětrejte a nedotýkejte se síťové zásuvky. Nedotýkejte se chladničky ani napájecího kabelu.
- Nepoužívejte větrací ventilátor.
- Případná jiskra by mohla způsobit výbuch nebo požár.
- Používejte pouze LED diody dodávané výrobcem nebo servisními zástupci.
- Je třeba zajistit, aby si děti nehrály s tímto spotřebičem.
- Nevkládejte prsty do míst, kde hrozí skřípnutí. Mezery mezi dveřmi a skříní jsou tak malé, jak je nezbytně nutné.
- Nedovolte, aby se děti věšely na dveře chladničky, mohly by si způsobit vážné zranění.
- Nebezpečí uvěznění dítěte v chladničce. Nedovolte dětem vstupovat dovnitř chladničky.

- Láhve je třeba skladovat uložené těsně vedle sebe tak, aby nevypadly.
- Tento výrobek je určen pouze ke skladování potravin v domácnosti.
- Nikdy nedávejte prsty, nebo jiné předměty do otvoru zásobníku, podavače ledu nebo nádoby výrobníku ledu.
- Mohlo by dojít ke zranění nebo materiální škodě.
- Nevkládejte ruce, nohy ani kovové předměty (například jídelní hůlky atd.) na dno ani na zadní část chladničky.
- Mohlo by dojít k úderu elektrickým proudem nebo zranění.
- Ostré hrany mohou způsobit zranění.



- Nepokoušejte se sami o opravu, demontáž ani úpravy spotřebiče.
- Nepoužívejte jinou pojistku (například měděnou, ocelový drát atd.), než která se standardně používá.
- Je-li nutné provést opravu nebo montáž spotřebiče, obraťte se na nejbližší servisní centrum.
- Při nerespektování tohoto doporučení může dojít k úrazu elektrickým proudem,

požáru, problémům s přístrojem nebo zranění.



- Pokud spotřebič vydává neobvyklý zvuk, hoří nebo uvolňuje kouř, odpojte zástrčku okamžitě ze sítě a kontaktujte nejbližší servisní centrum.
- Pokud tak neučiníte, vystavujete se nebezpečí zranění nebo požáru.
- Při výměně osvětlení vnitřního prostoru chladničky vždy odpojte chladničku od sítě.
- Jinak vzniká nebezpečí úrazu elektrickým proudem.
- Jestliže je pro vás výměna vnitřního osvětlení příliš složitá, obraťte se na servisní zástupce.
- Pokud jsou produkty vybaveny LED diodami, neprovádějte sami demontáž krytu osvětlení a LED diody.
- Obráťte se na servisní zástupce.
- Zapojte zástrčku pevně do elektrické zásuvky. Nepoužívejte poškozenou zástrčku, napájecí kabel ani uvolněnou elektrickou zásuvku.

- Mohlo by dojít k úrazu elektrickým proudem nebo požáru.
- Na spotřebič nepokládejte nádoby s vodou.
- Při rozlítí vzniká nebezpečí požáru a úrazu elektrickým proudem.
- Nikdy se delší dobu nedívejte přímo na UV LED světlo.
- Mohla by se u vás objevit únava očí způsobená působením ultrafialových paprsků.



UPOZORNĚNÍ TÝKAJÍCÍ SE POUŽÍVÁNÍ

- ★ • Jak dosáhnout optimálního výkonu spotřebiče
- Neukládejte potraviny příliš blízko větracích otvorů v zadní části chladničky, aby nebránily volné cirkulaci vzduchu.
- Před uložením do chladničky potraviny vhodným způsobem zabalte nebo je vložte do hermetických nádob.
- Čerstvé potraviny ke zmrazení nepokládejte těsně vedle již zmražených potravin.

- Nevkládejte do mrazničky sklo, láhve ani sycené nápoje.
- Nádoba může zmrznout, prasknout a způsobit zranění.
- Dodržujte doporučenou dobu skladování a datum spotřeby mražených potravin.
- Při nepřítomnosti kratší než tři týdny není třeba odpojovat napájecí kabel chladničky ze sítě. Hodláte-li však odjet na delší dobu, vyjměte všechny potraviny z chladničky. Odpojte chladničku ze sítě a vnitřní prostor vyčistěte a osušte.
- Perlivé nápoje nepatří do mrazničky. Láhve ani skleněné nádoby nedávejte do mrazničky.
- Po zmrznutí obsahu může sklo prasknout a způsobit zranění nebo materiální škody.
- Neměňte ani neupravujte funkce chladničky.
- Změny nebo úpravy mohou vést ke zranění nebo k poškození majetku. Na změny nebo úpravy prováděné na spotřebiči třetí stranou se nevztahuje servisní záruka společnosti Samsung a společnost Samsung nezodpovídá za

bezpečnostní problémy a škody způsobené úpravami, které provedly třetí osoby.

- Nezakrývejte větrací otvory.
- V případě zakrytí větracích otvorů, zvláště pokud jsou zakryty igelitem, může dojít k nadměrnému ochlazení chladničky.
- Používejte pouze výrobce ledu dodaný s chladničkou.
- Vysušte vlhkost uvnitř chladničky a nechte dveře otevřené.
- Jinak by mohl uvnitř vzniknout zápach nebo plíseň.
- Pokud byla chladnička namočená vodou, okamžitě vytáhněte napájecí kabel ze zásuvky a kontaktujte servisní středisko firmy Samsung Electronics.



UPOZORNĚNÍ

UPOZORNĚNÍ TÝKAJÍCÍ SE ČIŠTĚNÍ A ÚDRŽBY



- Nestříkejte čisticí prostředky přímo na displej.
- Mohlo by dojít k setřetí potisku displeje.
- Jestliže do chladničky vnikla jakákoli cizí látka, například voda, odpojte napájecí kabel

a obraťte se na nejbližší servisní středisko.

- Pokud tak neučiníte, vystavujete se nebezpečí úrazu elektrickým proudem nebo požáru.
- Pravidelně odstraňujte všechny cizí látky, například prach nebo vodu, z vidlice napájecí zástrčky a kontaktů pomocí suché utěrky.
- Odpojte napájecí zástrčku a očistěte ji suchou utěrkou.
- Pokud tak neučiníte, vystavujete se nebezpečí úrazu elektrickým proudem nebo požáru.
- Při čištění nestříkejte vodu přímo na spotřebič.
- K čištění nepoužívejte benzen, ředidlo ani prostředky obsahující chlór.
- Mohlo by dojít k poškození povrchu zařízení, případně i k požáru.
- Nikdy nedávejte prsty ani předměty do otvoru zásobníku ledu.
- Mohlo by dojít ke zranění nebo materiální škodě.



- Před čištěním nebo prováděním údržby odpojte spotřebič ze zásuvky.

- Pokud tak neučiníte, vystavujete se nebezpečí úrazu elektrickým proudem nebo požáru.



DŮLEŽITÁ UPOZORNĚNÍ TÝKAJÍCÍ SE LIKVIDACE

- ★ • Ponechejte zásuvky v chladničce, aby do ní nemohly snadno vstoupit děti.
- Před likvidací chladničky zkontrolujte, zda trubky na zadní stěně přístroje nejsou poškozeny.
- Jako chladicí médium je použita látka R-600a nebo R-134a. Typ chladicího média je uveden na štítku kompresoru na zadní straně spotřebiče nebo na technickém štítku uvnitř chladničky. Obsahuje-li tento produkt hořlavý plyn (chladicí médium R-600a), obraťte se v případě likvidace produktu na místní úřady pro zajištění bezpečné likvidace. Jako izolační médium se používá cyklopentan. Plyny obsažené v izolačních materiálech musí být likvidovány speciálním způsobem. Obratě se na obecní úřad, kde vám poradí, jak bezpečně zlikvidovat tento výrobek. Před likvidací přístroje zkontrolujte, zda trubky na zadní stěně přístroje nejsou poškozeny. Trubky mají být odpojeny na volném prostranství.
- Při likvidaci této nebo jiné chladničky odstraňte dveře/ těsnění dveří, kliku dveří, aby nemohlo dojít k tomu, že dítě nebo zvíře zůstane uzavřeno uvnitř chladničky. Děti by měly být pod dozorem, aby si nehrály se spotřebičem a nevstupovaly do něj.
- Je-li dítě uzavřeno do chladničky, může dojít k jeho zranění nebo udušení.
- Zlikvidujte prosím obalový materiál tohoto výrobku způsobem, který šetří životní prostředí.
- Všechny obalové materiály uschovejte mimo dosah dětí, protože mohou pro děti představovat nebezpečí.
- Nasadí-li si dítě sáček na hlavu, může se udusit.



DALŠÍ DOPORUČENÍ PRO SPRÁVNÉ POUŽÍVÁNÍ

- V případě, že dojde k přerušení dodávky elektřiny, zjistěte u vašeho dodavatele, jak dlouho by porucha měla trvat.
- Krátkodobé výpadky proudu (1 až 2 hodiny) nemají vliv na teplotu v chladničce. Během výpadku proudu však doporučujeme omezit otevírání dveří chladničky na minimum.
- Přesáhne-li výpadek proudu 24 hodin, vyjměte všechny zmrazené potraviny.
- Je-li vaše chladnička vybavena zámkem, klíče by neměly být ukládány v dosahu dětí ani v blízkosti spotřebiče.
- Je-li okolní teplota chladničky po delší dobu nižší než je rozpětí teplot, pro které je určena, může dojít ke krátkodobému přerušení chodu přístroje (možnost rozmrazení obsahu nebo zvýšení teploty v mrazničce).
- Neskladujte potraviny, které snadno podléhají zkáze při nízkých teplotách, jako jsou

banány nebo melouny.

- Mraznička je vybavena systémem automatického odmrazování, to znamená, že ji není třeba odmrazovat manuálně.
- Křivka nárůstu teploty během automatického odmrazování zcela odpovídá normám ISO. Chcete-li však předejít nežádoucímu zvýšení teploty zmrazených potravin při odmrazování, zabalte mražené potraviny do několika vrstev novinového papíru.
- Každé zvýšení teploty zmrazených potravin během rozmrazování zkracuje maximální dobu skladování.
- Nezamrazujte znovu potraviny, které již byly zcela rozmražené.
- V přihrádkách nebo zásuvkách mrazničky, které jsou označeny dvěma hvězdičkami (* *), je teplota o něco vyšší než ve zbytku mrazničky. Při používání přihrádek se dvěma hvězdičkami se řiďte pokyny uvedenými v návodu k obsluze dodanému k zakoupenému spotřebiči.

Rady pro úsporu energie

- Umístěte přístroj v chladné, suché a dostatečně větrané místnosti.
Dbejte, aby nebyl vystaven přímému slunečnímu záření a nebyl umístěn v těsné blízkosti zdroje tepla (např. radiátoru).
- Nikdy nezakrývejte větrací otvory a mřížky chladničky.
- Horké pokrmy nechejte před uložením do chladničky vychladnout.
- Zmrazené potraviny rozmrazujte v chladničce. Využijete tak jejich nízké teploty k ochlazení ostatních potravin uložených v chladničce.
- Při manipulaci s uloženými potravinami nenechávejte dveře příliš dlouho otevřené. Čím je doba otevření dveří kratší, tím méně ledu se bude v mrazničce tvořit.
- Ponechejte po všech stranách chladničky dostatečný volný prostor. Spotřeba elektřiny a vaše účty za elektřinu budou nižší.
- Pro dosažení co nejvyšší energetické účinnosti ponechejte všechny vnitřní prvky, například koše,

zásuvky či police, na místě určeném výrobcem.

Spotřebič je určen pro použití v domácnostech a podobném prostředí, tedy například

- v zaměstnaneckých kuchyňkách v obchodech, kancelářích a jiných pracovištích;
- na chatách, případně hosty hotelů, motelů a podobných obytných prostor;
- v soukromých ubytovacích zařízeních typu bed and breakfast;
- v rámci cateringu a podobných aktivit odehrávajících se mimo vlastní prodejnu nebo restauraci.

obsah

NASTAVENÍ CHLADNIČKY	16
POUŽÍVÁNÍ CHLADNIČKY	19
ZMĚNA SMĚRU OTEVÍRÁNÍ DVEŘÍ (VOLITELNÉ)	25
ODSTRAŇOVÁNÍ ZÁVAD	31

nastavení chladničky

PŘÍPRAVA NA INSTALACI CHLADNIČKY

Gratulujeme vám k zakoupení této chladničky Samsung.

Věříme, že využijete mnoho nejnovějších vlastností a schopností, kterými tento nový přístroj disponuje.

- Před uvedením do provozu je chladničku třeba vhodně umístit a správně instalovat podle pokynů uvedených v této příručce.
- Používejte tento spotřebič pouze pro účely, k nimž je určen, a to způsobem popsaným v této příručce.
- Veškeré servisní zásahy by měli provádět pouze kvalifikovaní odborníci.
- Zlikvidujte prosím obalový materiál tohoto výrobku způsobem, který šetří životní prostředí.



VÝSTRAHA

- Při výměně žárovky ve vnitřním prostoru chladničky vždy odpojte chladničku od sítě.
- Jinak vzniká nebezpečí úrazu elektrickým proudem.

Výběr nejlepšího místa pro chladničku

- Vyberte místo bez přímého působení slunečních paprsků.
- Vyberte místo s vodorovnou (nebo skoro vodorovnou) podlahou.
- Vyberte místo, na kterém je dostatek prostoru pro snadné otevírání dveří chladničky.
- Pro instalaci vyberte rovný povrch.

- Pokud není chladnička ve vodorovné poloze, nemusí chladicí systém správně fungovat.
- Prostor nutný k zajištění správného fungování přístroje.
Viz údaje na zobrazení uvedeném níže.

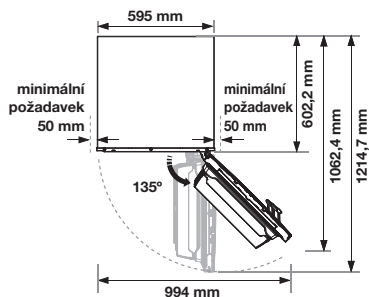
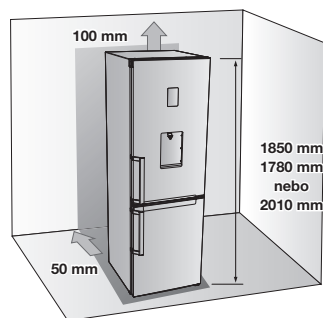

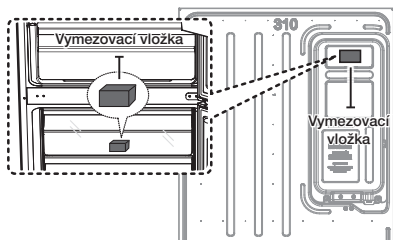

- Odstraňte papír z vymezovací vložky a poté upevněte vymezovací vložku (šedou) na zadní stranu chladničky pro dosažení vyššího výkonu. Při instalaci chladničky připevněte vymezovací vložku tak, jak je znázorněno na obrázku výše. Zlepší se tím výkon chladničky. (Pouze u modelu RB31F***B, RB29F***B, RB37J***G**)



- Ponechtejte dostatečný prostor okolo chladničky pro zajištění dobré cirkulace vzduchu. Spotřeba elektřiny a vaše účty za elektřinu budou nižší.

- Neinstalujte chladničku tam, kde teplota může poklesnout pod 10 °C.
- Zajistěte, aby v případě údržby nebo opravy bylo možné s chladničkou volně manipulovat.



Pokud chladničku instalujete, provádíte její servis nebo uklízíte za chladničkou, vytáhněte přístroj rovně dopředu a po dokončení prací ho zatlačte opět rovně zpět na místo. Přesvědčte se také, že vaše podlaha unese plně naloženou chladničku. Jinak může dojít k poškození podlahy.



Namotejte nadbytečnou napájecí šňůru na zadní stranu chladničky tak, aby se nedotýkala podlahy a zabránilo se jejímu poškození při přemísťování chladničky.

PODLAHA

Pro správnou instalaci musí být chladnička umístěna na pevném a rovném povrchu ve stejné výšce jako podlaha v okolí. Podlaha musí nosnost odpovídat hmotnosti plně naložené chladničky (nebo přibližně 65 kg). Je-li třeba chránit povrch podlahy, vyřízněte velký kus kartónu z krabice a podložte jím chladničku při práci.



- Při tažení nebo tlačení chladničky může dojít k poškození podlahy. Přesunování chladničky po instalaci může poškodit podlahu.

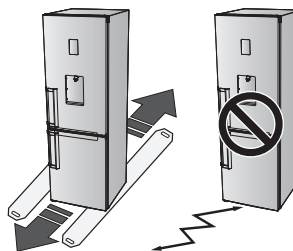

- Během přemísťování chladničky by měl být napájecí kabel připevněn držákem na zadní straně spotřebiče.

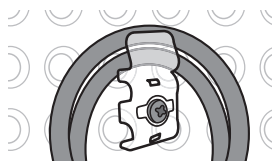

VYROVNÁNÍ CHLADNIČKY

Bude-li čelo přístroje poněkud výše než jeho zadní část, dveře lze otevírat a zavírat snadněji.

Případ 1) Spotřebič je nahnutý doleva.

Otáčejte regulačním šroubem levé nohy ve směru šipky, dokud se spotřebič nevyrovná.

Případ 2) Spotřebič je nahnutý doprava.

Otáčejte regulačním šroubem pravé nohy ve směru šipky, dokud se přístroj nevyrovná.

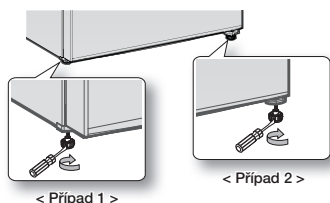

NASTAVENÍ CHLADNIČKY

Nyní, když máte novou chladničku nainstalovanou a na svém místě, jste připraveni ji nastavit a začít využívat všechny její vlastnosti a funkce.

Po dokončení následujících kroků by měla být vaše chladnička plně funkční.

Pokud nebude, nejdříve zkontrolujte napájení nebo zkuste postupovat podle pokynů uvedených v oddílu Odstraňování závad.

Pokud máte jakékoliv další dotazy, kontaktujte servisní centrum společnosti Samsung Electronics.

1. Postavte chladničku na vhodné místo v dostatečné vzdálenosti od stěny. Blíže viz pokyny pro instalaci v této příručce.
2. Před prvním použitím chladničky odstraňte rohové kryty dle obrázku níže. (Kryty slouží k ochraně chladničky během přepravy.)



3. Jakmile připojíte chladničku k elektrické síti, zkontrolujte, že se po otevření dveří rozsvítí vnitřní osvětlení.
4. Nastavte regulátor teploty na nejnižší teplotu a počkejte jednu hodinu. Mraznička by se měla lehce namrazit a motor by měl klidně běžet.
5. Po zapnutí chladničky bude dosažení potřebné teploty trvat několik hodin. Jakmile je dosaženo dostatečně nízké teploty, je možno do chladničky uskladnit potraviny a nápoje.



Po zapojení chladničky se ozve alarm. Stiskněte tlačítko Freezer (mraznička) nebo Fridge (chladnička). (Pouze u modelů s funkcí Coolselect zone pro samostatnou regulaci teploty) Viz strana 19 – „Používání ovládacího panelu.“

používání chladničky

POUŽITÍ OVLÁDACÍHO PANELU

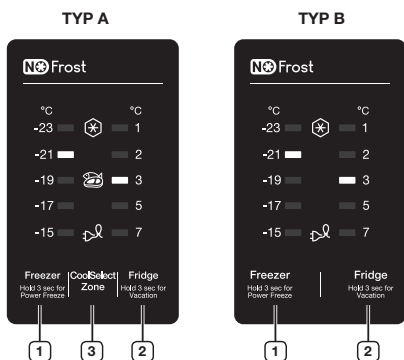

TYP C

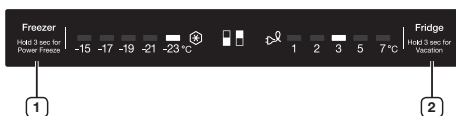

TYP D



Při každém stisknutí tlačítka se ozve krátký zvukový signál.



Nestisknete-li žádné tlačítko, LED indikátory mrazničky, chladničky a zóny samostatné regulace teploty zhasnou pro dosažení minimální spotřeby energie. Avšak LED indikátory funkce Power Freeze a Vacation zůstanou rozsvícené u odpovídajících funkcí. (Platí pouze pro model RB29****B, RB31****B, RB32****B.)

1 Mraznička

Stisknutím tlačítka Freezer (mraznička) můžete nastavit požadovanou teplotu mrazničky v rozmezí od -15 °C do -23 °C. Výchozí teplota je nastavena na -19 °C a při každém stisknutí tlačítka Freeze (mrazení) se teplota změní v daném pořadí a na indikátoru teploty se zobrazí požadovaná teplota.



Stisknutím tohoto tlačítka po dobu 3 sekund aktivujete funkci Power Freeze.

Rozsvítí se indikátor Power Freeze (☼) a chladnička zkrátí dobu potřebnou ke zmrazení produktů vložených do mrazničky.

Tato funkce bude aktivována 50 hodin a indikátor mrazničky se nebude měnit.

Funkce se automaticky vypne.

Jakmile je proces silného mrazení dokončen, indikátor této funkce zhasne a mraznička se přepne zpět na dříve nastavenou teplotu.

Při použití této funkce se zvýší spotřeba elektřiny. Nezapomeňte tuto funkci vypnout, když ji nepotřebujete, a přepnout mrazničku zpět do původního nastavení. Tuto funkci je možné deaktivovat stisknutím tlačítka Freezer (mraznička) po dobu 3 sekund.

Pokud potřebujete zmrazit velké množství potravin, aktivujte funkci Fridge (Chladnička) alespoň o 20 hodin dříve.

2 Fridge (chladnička)

Pomocí tlačítka Fridge (chladnička) nastavíte chladničku na požadovanou teplotu mezi 1 °C a 7 °C. Výchozí teplota je nastavena na 3 °C a při každém stisknutí tlačítka Fridge (chladnička) se teplota změní v následujícím pořadí a na indikátoru teploty se zobrazí požadovaná teplota.



Stisknutím a podržením tohoto tlačítka po dobu 3 sekund se aktivuje funkce Vacation (dovolená). Rozsvítí se indikátor funkce Vacation (dovolená) (☞) a chladnička nastaví teplotu pod 17 °C pro minimalizaci spotřeby energie, jestliže odjždíte na delší dovolenou nebo pracovní cestu, případně pokud nepotřebujete chladničku používat. Je-li funkce Vacation aktivována, mraznička zůstane zapnutá. Pokud upravíte teplotu chladničky při aktivované funkci Vacation, tato funkce se automaticky deaktivuje. Před použitím funkce Vacation musíte vyjmout potraviny z chladničky.



Je-li aktivována funkce Vacation (dovolená), funkce Coolselect Zone není aktivní. Funkce Vacation je deaktivována, funkce Coolselect Zone se aktivuje.

3 Coolselect Zone (zóna samostatně regulované teploty)

Stisknutím tlačítka Coolselect Zone můžete aktivovat funkci Coolselect Zone (zóna se samostatně regulovanou teplotou). Rozsvítí se indikátor Coolselect Zone (☞) a můžete do chladničky uložit maso a ryby. Dalším stisknutím tlačítka Coolselect Zone indikátor Coolselect Zone (☞) zhasne a můžete do chladničky uložit zeleninu.



Je-li aktivována funkce Vacation (dovolená), tlačítko Coolselect Zone není aktivní.

Alarm teploty (Pouze u modelů s funkcí Coolselect zone, RB37J5**9**, RB37J5**5**)

- Je-li v oddílu mrazničky příliš vysoká teplota v důsledku výpadku dodávky elektrické energie, LED indikátory teploty blikají a spustí se alarm teploty. Vypnete je stisknutím tlačítka Freezer (mraznička) nebo Fridge (chladnička).
- Toto varování se může objevit v těchto případech:
 - Při zapnutí chladničky.
 - Je-li v oddílu mrazničky příliš vysoká teplota kvůli výpadku elektrické energie.

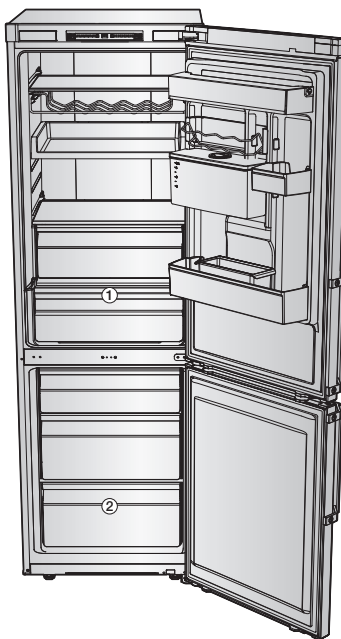

- Některé části vybavení, například zásobník na vodu nebo zóna volitelného chlazení (1) se mohou lišit a nemusí být u některých modelů k dispozici.
- Ovoce a zelenina by mohly v zóně volitelného chlazení zmraznout. (v závislosti na modelu)
- Pro rychlé zmrazení velkého množství potravin můžete použít zásuvku zcela dole (2), ve které jsou potraviny zvláště rychle zmrazeny.

DOPLŇKOVÁ PŘIHRÁDKA



Je-li k modelu dodávána přídatná police, můžete odstranit všechny zásuvky kromě spodní zásuvky (2) a umístit přídatnou polici hned nad spodní zásuvku.

Tento zásah neovlivní tepelné ani mechanické vlastnosti chladničky.

Uvedený užitečný objem mrazničky je vypočítán po vyjmutí těchto dílů u modelů s přídatnou polici.



POUŽÍVÁNÍ SLOŽITELNÉ POLICE (V ZÁVISLOSTI NA MODELU)

V případě, že chcete do chladničky vložit vyšší předměty, je možné tuto polici složit a vysoký předmět umístit na polici pod ní.

1. Polici mírně nadzvedněte a zasuňte dovnitř.
2. Zatáhnutím polici opět plně vysunete do standardní délky.

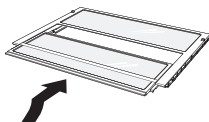

UPOZORNĚNÍ

Složitelná police může z chladničky vypadnout – při použití a čištění dávejte pozor.

FUNKCE ODDÍLU MRAZNIČKY

Značka zmrazených potravin na dveřním panelu

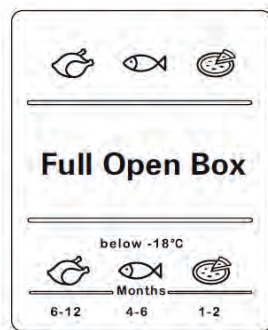

Čísla nad symboly označují povolenou dobu uchovávání daného produktu v měsících.

Při nákupu mražených produktů si přečtěte datum výroby nebo spotřeby na obalu.

Mražení potravin

Zmrazujte pouze čerstvé a nepoškozené potraviny. Potraviny, které mají být zmrazeny, neukládejte k již zmraženým potravinám. Chcete-li, aby potraviny neztrácely svoji chuť a nevysušovaly se, umístěte je do vzduchotěsných kontejnerů.

Správný postup balení potravin:

1. Vložte potravinu do obalu.
2. Vytlačte všechnen vzduch.
3. Utěsňte obal.
4. Označte na obalu jeho obsah a datum.

Následující produkty nejsou vhodné k balení potravin:

Balící papír, voskový papír, celofán, sáčky na odpadky a použité nákupní tašky.

K balení potravin jsou vhodné tyto produkty:

Plastová fólie, polyetylenová vyfukovaná fólie, hliníková fólie a nádoby do mrazničky k kovu. Tyto výrobky můžete zakoupit u svého prodejce.

Tyto produkty jsou vhodné k utěsnění zabalených potravin:

Gumové pásky, plastové svorky, motouzy, lepicí páska odolná proti nízké teplotě nebo podobné. Sáčky a polyetylenovou vyfukovanou fólii lze utěsnit pomocí fólie.

Doba skladovatelnosti zmražených potravin

Možná doba skladování závisí na druhu potravin. Při teplotě -18 °C činí:

- Čerstvá drůbež (celé kuře), čerstvé maso (stejky, řízků) : do 12 měsíců
- Ryby (lible ryby, vařené ryby), čerstvé krevety, mušle nebo chobotnice: do 6 měsíců
- Pizza, uzeniny: do 2 měsíců

Doba uchování je uvedena dle webových stránek FDA (<http://www.fda.gov/>).



- Nedodržíte-li tuto dobu uchování, utrpíte otravu potravinami.

Nákup a uchování hluboce zmražených potravin

Při nákupu zmražených potravin zkontrolujte:

- Zda není poškozen obal.
- Datum spotřeby.
- Teplota uvnitř mrazničky v supermarketu by měla být -18 °C nebo nižší. V opačném případě se doba skladovatelnosti zmražených potravin zkracuje.
- Hluboce zmražené potraviny nakupujte jako poslední. Zabalte potraviny do novin nebo je vložte do chladicí tašky a odnesete domů.
- Doma vložte hluboce zmražené potraviny ihned do mrazničky. Zmražené potraviny zkonzumujte před uplynutím data spotřeby.

Rozmrazování potravin

Zvolte některou z těchto možností podle typu a druhu použití:

- Při pokojové teplotě.
- V chladničce.
- V elektrické troubě s použitím nebo bez použití horkovzdušného ventilátoru.
- V mikrovlnné troubě.



Nezmrazujte potraviny, které se začínají rozmrazovat nebo jsou již rozmrazeny. Potraviny nelze znovu zmrazovat, dokud nejsou připraveny (uvařeny nebo usmaženy).

Neuchovávejte zmražené produkty déle než do konce maximální doby skladovatelnosti.

22_ používání

POUŽÍVÁNÍ ZÁSOBNÍKU VODY (V ZÁVISLOSTI NA MODELU)

Ze zásobníku vody můžete pohodlně získat chlazenou vodu, aniž byste museli otevírat dveře chladničky.

- Zdvihnete držák na plechovky (**1**).
- Nadzvednete a vytáhnete nádobu na vodu (**2**).
- Uchopíte držadla po obou stranách, aby bylo možno zvednout nádobu na vodu.
- Před prvním použitím nádoby na vodu očistěte její vnitřek.
- Naplníte nádobu vodou a zajistíte, aby byla ve stabilní poloze, která umožní delší odběr vody.
- Naplníte nádobu na 4,5 l. Pokud ji naplníte více, může voda při uzavírání víka přetéct.
- Jestliže voda po prvním naplnění nádrže odkapává, odlijte přibližně 500 ml.
- Nádobu není možné plnit vodou, pokud je umístěna v chladničce.

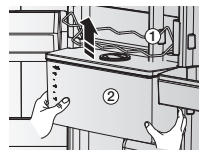

- Postup 1
- Doplňte vodu po zvednutí kulatého víčka směru šípky.



- Postup 2
- Doplňte vodu po uchopení a nadzvednutí velkého víčka.

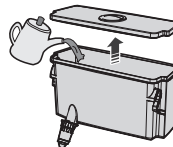

Při montáži nádoby na vodu po čištění zkontrolujte kohout dávkovače. Mohlo by dojít k úniku vody.

- Po vložení nádoby s vodou chladničku zavřete.
- Po zavření dveří se ujistěte, že se kohoutek zásobníku nachází vně.



UPOZORNĚNÍ

Upevněte nádobu na vodu dobře ke dveřím chladničky. Pokud tak neučiníte, nádoba nemusí správně fungovat. Nepoužívejte chladničku bez nádoby na vodu. V opačném případě může dojít ke snížení účinnosti.



UPOZORNĚNÍ

Nádobu na vodu lze plnit pouze vodou (minerální nebo čištěnou).

- Vložte sklenici pod výstup vody a zlehka ji zatlačte na páku zásobníku na vodu. Ujistěte se, že je sklenice v ose s dávkovačem, aby z ní voda nevystříkla ven.



UPOZORNĚNÍ

Zkontrolujte, zda je uzamykací zařízení nastaveno do polohy „odemknuto“. Vodu lze odebírat pouze při tomto nastavení.

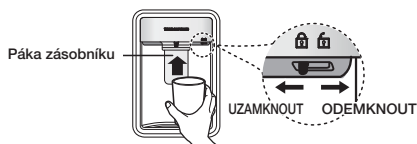

VYJMUTÍ VNITŘNÍCH SOUČÁSTÍ

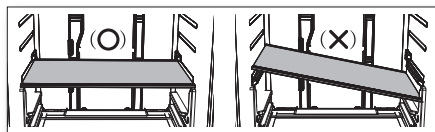

UPOZORNĚNÍ

Při montáži umístěte police chladničky do správné polohy, a ne naopak. Mohlo by dojít ke zranění nebo materiální škodě.



Při zasouvání polic zpět do chladničky dbejte na to, aby strana s nápisem „Front“ (přední strana) byla otočena směrem k přední straně chladničky.

Police

Jemně zdvihněte polici oběma rukama a vytáhněte ji směrem k sobě. (Sklenná police)



UPOZORNĚNÍ

Ne vkládejte police obráceně. Hrozí jejich pád.

Dveřní přihrádky

Pevně uchopte dveřní přihrádku oběma rukama, jemně ji zdvihněte a vyjměte.

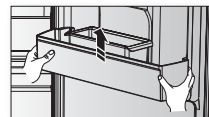

Zásobník na vodu

Zdihněte držák plechovek a poté pevně uchopte zásobník na vodu oběma rukama, opatrně jej zdihněte a vyjměte.

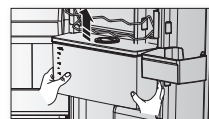

Některé modely nemusí být vybaveny zásobníkem na vodu.

Zásuvky

Vytáhněte zásuvky zcela ven, pak je mírně zdvihněte a vyjměte.



- Jestliže dojde k zaseknutí zásuvek do dveří, vyjměte zásuvku jejím nadzdvihnutím po vyjmutí polic.

ČIŠTĚNÍ CHLADNIČKY



VÝSTRAHA

K čištění nepoužívejte benzen, ředidlo ani prostředky obsahující chlór. Mohly by poškodit povrch chladničky a vytvořit riziko vzniku požáru.



UPOZORNĚNÍ

Pokud je chladnička zapojena do sítě, nestříkejte na ni vodu, protože by mohlo dojít k úrazu elektrickým proudem. Nepoužívejte k čištění chladničky benzen, ředidlo ani čisticí prostředky na automobil, hrozí riziko vzniku požáru.

1. Odpojte chladničku ze sítě.
2. Lehce navlhčete měkkou bezvlasovou nebo papírovou utěrku vodou.



Nepoužívejte k čištění chladničky žádný saponát, protože by mohlo dojít k narušení barvy či poškození chladničky.

3. Otírejte vnitřní a vnější povrch chladničky, dokud nebude čistý a suchý.
4. Zapojte chladničku do sítě.



Pokud z dávkovače neteče voda, zatlačte lehce na horní stranu zásobníku na vodu.



VÝMĚNA LED ŽÁROVKY

Když přestanou fungovat vnitřní nebo vnější indikátory LED, nedemontujte kryt indikátoru ani indikátor sami.



Obraťte se na servisní zástupce.

změna směru otevírání dveří (volitelné)

OBRÁCENÍ MADLA DVEŘÍ (VOLITELNÁ MOŽNOST)

Před obrácením dveří chladničky odpojte přívod napájení. Společnost Samsung doporučuje, aby obrácení dveří prováděly pouze jí schválené servisní firmy. Tento úkon se provádí na náklady zákazníka.



Jakékoli poškození způsobené pokusem o obrácení otevírání dveří není zahrnuto do záruky poskytované výrobcem přístroje.

Jakékoli požadované opravy související s výše uvedeným poškozením budou provedeny na náklady zákazníka.

1. Před obrácením dveří chladničky zkontrolujte, zda je chladnička odpojena od přívodu elektrického proudu a jsou z ní vyjmuty veškeré potraviny.
2. Nemá-li zákazník jistotu, že bude schopen postupovat dle pokynů v tomto návodu, musí se obrátit na kvalifikovaného servisního technika společnosti Samsung, který tuto změnu provede.
3. Nezapojujte chladničku bezprostředně po obrácení dveří, ale před zapojením počkejte alespoň jednu hodinu.

Potřebné nástroje

Nejsou dodávány		
Křížový šroubovák (+)	Plochý šroubovák (-)	11 mm klíč (na osu závěsu)

Nejsou dodávány	Přídavná součást	
Nástrčný klíč 8 mm (na šrouby)	Kryt závěsu / Krytka	

Demontáž dveří mrazničky

1. Odstraňte kryt kabelů dveří.

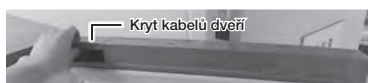

Pouze u modelu * RB37*

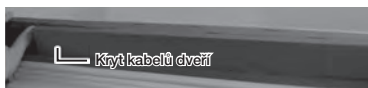

2. Odstraňte zarážku dveří.



Pouze u modelu * RB37*



3. Odstraňte kryt závěsu a nastrčte háček dle obrázků níže.
 - Vložte dovnitř plochý šroubovák a umístěte jej zpět dle obrázku #1.
 - Dle obrázku #2 nadzvedněte kryt a zatlačte háček dle obrázku #3. (Dbejte na to, abyste přílišnou silou nepoškodili dráty vedoucí v krytu závěsu)
 - Proveďte demontáž zatlačením na část A v obrázku #4 rukou dle obrázku #5.

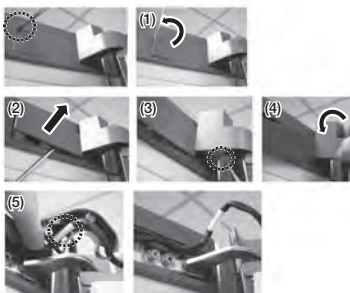

4. Odpojte přípojku kabelů dveří chladničky. (Pouze u modelů s externím displejem).



5. Odšroubujte šrouby. (V průběhu demontáže dbejte na to, abyste dveře neupustili.)

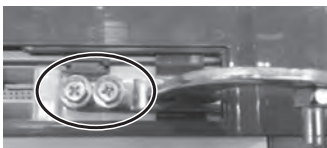

6. Opatrným nadzvednutím vysuňte dveře z prostředního závěsu.



 Dveře jsou těžké. Při manipulaci s nimi dávejte pozor, abyste předešli zranění.

UPOZORNĚNÍ

7. Demontujte prostřední závěs odšroubováním šroubů pomocí šroubováku Phillips (+).



Abyste předešli vypadnutí dveří mrazničky, podržujte je.

8. Opatrným nadzvednutím vysuňte dveře mrazničky ze spodního závěsu.



Dveře jsou těžké. Při manipulaci s nimi dávejte pozor, abyste předešli zranění.

9. Přemístěte rukojeti z levé strany na pravou. Odšroubujte šrouby ze spodní pravé strany samozavíracího mechanismu dveří chladničky a mrazničky a přemístěte je z pravé na levou stranu. (Samozavírací mechanismus, jednotlivé šrouby.)



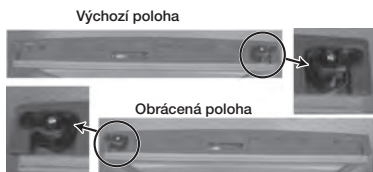

10. Odstraňte kryt a šrouby pomocí plochého šroubováku (-).

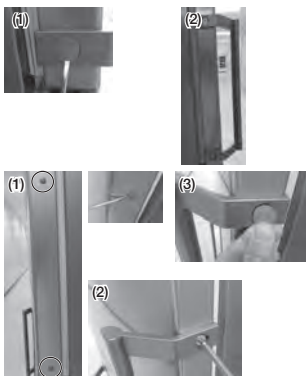

 Odstraňte kryt pomocí plochého šroubováku (-) a proveďte montáž rukojeti a krytu rukojeti.

 **UPOZORNĚNÍ** Během demontáže krytu dávejte pozor, aby nedošlo k jeho poškrábání.

11. Nasaďte kryt zpět.

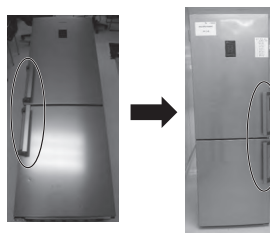



12. Změňte polohu závrtného šroubu a krytu. Vytáhněte jej pomocí úzkého plochého šroubováku.

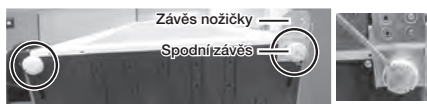

 **UPOZORNĚNÍ** Během procesu dbejte zvýšené pozornosti, abyste předešli zranění.

13. Opatrně položte chladničku na zadní stranu. Odšroubujte nohu (proti směru hodinových ručiček) a spodní závěs.



 Při manipulaci s chladničkou umístěte pod chladničku velký kus kartonu jako ochranu chladničky před poškozením.

14. Smontujte prostřední závěs pomocí šroubováku Phillips (+). (Před montáží středového závěsu osadte podložku směrem nahoru.)

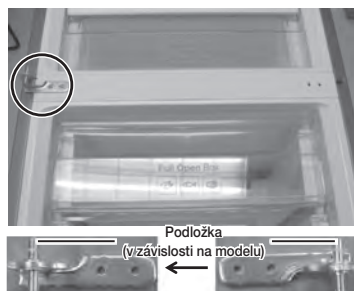

15. Vyměňte polohu spodního závěsu a nohy.
(Zprava -> doleva)

Zasadte dveře mrazničky do prostředního závěsu a smontujte spodní závěs.

- Demontujte samozavírací mechanismus a osu závěsu.
- Opětovně smontujte samozavírací mechanismus a osu závěsu dle obrázku.

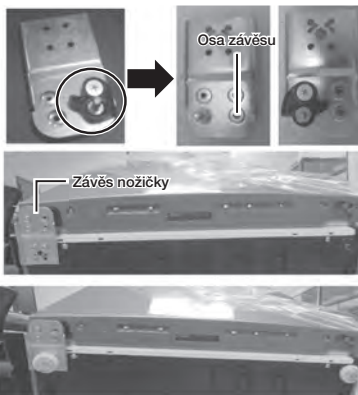

16. Sejměte z ovládacího panelu kryt dle obrázku (1).

Odšroubujte šroub a demontujte ovládací panel (2), vyměňte polohu zapojení kabelů (3) na opačnou stranu dveří chladničky (pouze u modelů s displejem ve dveřích).

Pomocí šroubu opětovně smontujte ovládací panel dle obrázku (4).

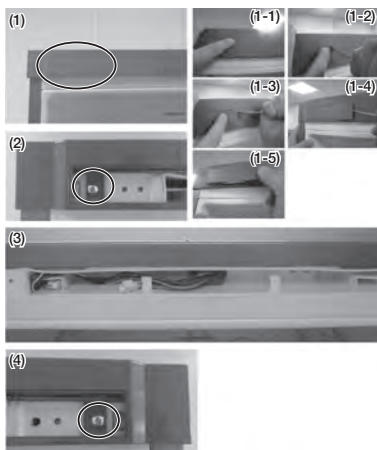

17. Změňte připojení kabelů dveří na opačnou stranu dle obrázku.



18. Pomocí klíče 11 mm vysuňte osu horního závěsu.

Otočte horní závěs a opětovně vložte osu horního závěsu.



19. Nastavte horní závěs tak, aby byl otvor o něco větší, a následně připevněte dveře chladničky vytážením závěsu.

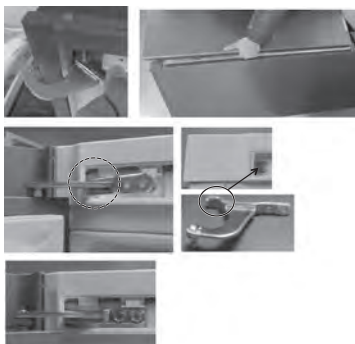

Postup montáže

1. Smontujte horní závěs dveří chladničky.
2. Smontujte prostřední závěs dveří chladničky.
3. Připevněte ke spotřebiči horní závěs.
4. Přišroubujte šroub.

20. Vložte kabel a připojte jej k ovládacímu panelu. Prostrčte kabel krytem závěsu a umístěte bílou část tak, aby její pozice odpovídala obrázku (1). Umístěte držák tak, aby odpovídal pozici dle obrázku níže (2).

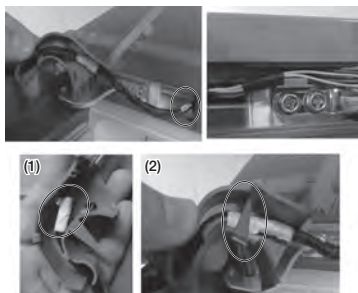

Pouze u modelu * RB37*

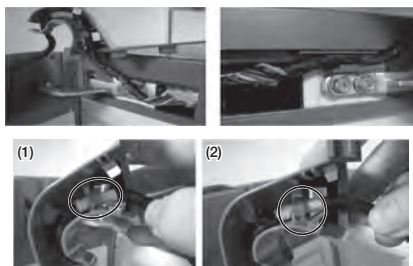

Pouze u modelů s externím displejem.

21. Připevněte k příslušnému závěsu jeho kryt.



Pouze u modelu * RB37*

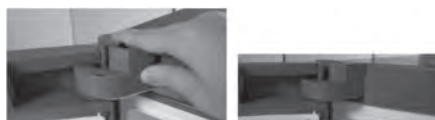

22. Připevněte na zadní stranu zarážku dveří (přídavnou součástku).



Pouze u modelu * RB37*



23. Vložte na vrchní stranu dveří chladničky kryt kabelů dveří a zatlačte jej na své místo. Zkontrolujte, zda se kabely nacházejí na zadní straně krytu kabelů dveří.



Pouze u modelu * RB37*

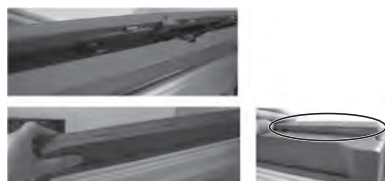

24. Nasadte kryt panelu zpět.



25. Sejměte těsnění chladničky a mrazničky, otočte je o 180° a připevněte je zpět.

Zkontrolujte, zda je těsnění patřičně upevněno. V opačném případě může docházet k vytváření kondenzace, což nepříznivě ovlivňuje výkon spotřebiče.



26. Zkontrolujte, zda se dveře správně dovírají.



Při obrácení dveří mrazničky sejměte těsnění dveří a vnitřní levé těsnění (**A**). Poté nasadte vnitřní těsnění vpravo (**B**). Otočte těsnění dveří mrazničky o 180° a nasadte jej.
(Pouze u modelu RB29****B, RB31****B, RB32****B)

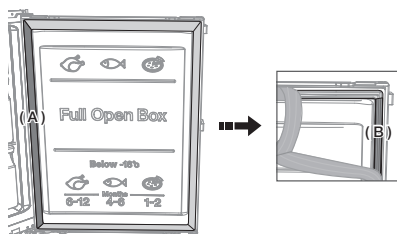

odstraňování závad

ZÁVADA	ŘEŠENÍ
Spotřebič nefunguje nebo má příliš vysokou teplotu.	<ul style="list-style-type: none"> • Zkontrolujte, zda je přívodní kabel řádně připojen k síti. • Je na čelním ovládacím panelu nastavena správná hodnota teploty? • Není přístroj vystaven přímým slunečním paprskům nebo umístěn v blízkosti tepelného zdroje? • Není zadní část chladničky příliš blízko u stěny?
Potraviny v chladničce jsou zmrzlé.	<ul style="list-style-type: none"> • Je na ovládacím panelu nastavena nejnižší hodnota teploty? • Není okolní teplota příliš nízká?
Přístroj vydává neobvyklé zvuky.	<ul style="list-style-type: none"> • Zkontrolujte, zda je spotřebič umístěn na stabilní a rovné podlaze. • Není zadní část chladničky příliš blízko u stěny? • Nezapadly za chladničku nebo pod ni nějaké předměty? • Pochází hluk z kompresoru přístroje? • Tikavý zvuk je způsoben roztahováním a smršťováním součástek přístroje.
Přední rohy a strany přístroje jsou horké a začíná se tvořit kondenzace.	<ul style="list-style-type: none"> • V předních rozích přístroje jsou umístěny tepelné izolační trubky, které zabraňují tvorbě kondenzace. Jestliže okolní teplota v místnosti stoupne, stěny mohou být na dotek teplé. V žádném případě se nejedná o závadu. • Při velmi vlhkém počasí může docházet k tvorbě kondenzace na vnějších stěnách chladničky, způsobené stykem vlhkého vzduchu s chladným povrchem stěn.
Je slyšet bublající kapalinu.	<ul style="list-style-type: none"> • Tento hluk je způsoben průtokem chladicího média uvnitř přístroje.
V chladničce je nepříjemný zápach.	<ul style="list-style-type: none"> • Nejsou v chladničce nějaké zkažené potraviny? • Ujistěte se, že potraviny, které jsou značně cítit (například ryby), jsou hermeticky zabaleny. • Chladničku pravidelně čistěte a vyhazujte jakékoliv zkažené nebo podezřelé potraviny.
Na stěnách přístroje se tvoří jinovatka.	<ul style="list-style-type: none"> • Jsou otvory pro vývod vzduchu zakryty potravinami uschovanými v chladničce? • Rozmístěte uskladněné potraviny tak, aby mezi nimi byl dostatečný prostor pro cirkulaci vzduchu. • Dovírají správně dveře?
Na vnitřních stěnách přístroje a v okolí oddělení zeleniny se tvoří kondenzace.	<ul style="list-style-type: none"> • Zabalili jste správně potraviny s vysokým obsahem vody? Nezůstaly dveře příliš dlouho otevřené? • Skladujte potraviny v nádobách s víkem nebo ve speciálních kontejnerech.

schéma zapojení

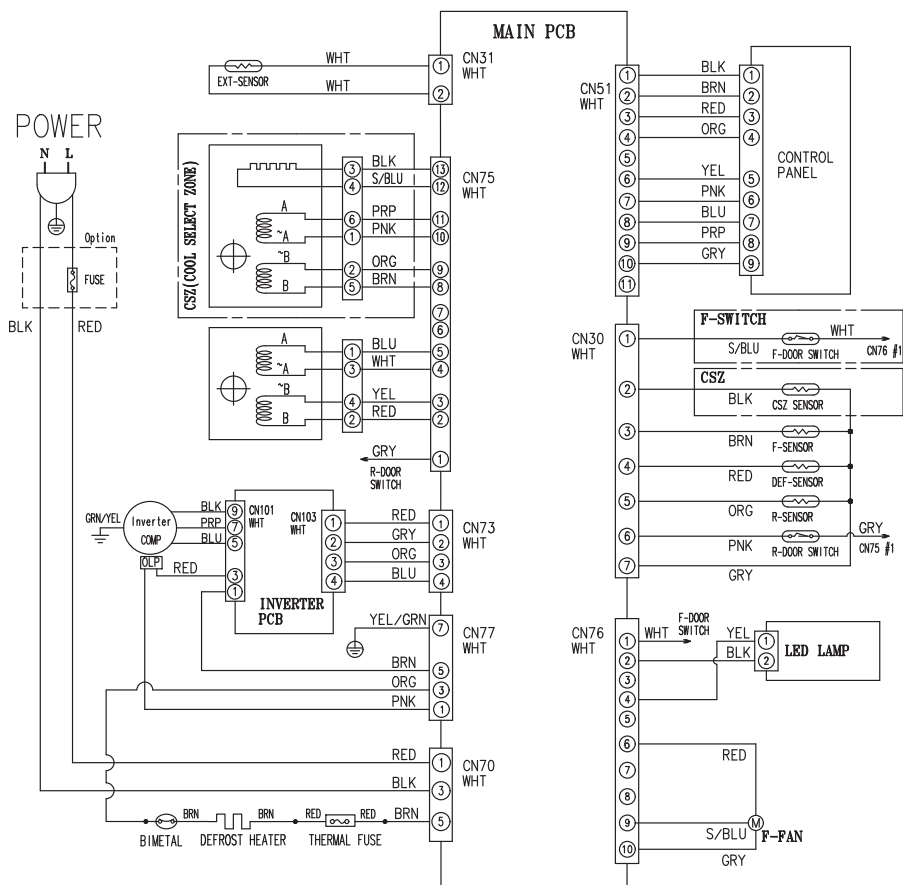

[OPTION TABLE]
9th Character at Model name

9th Character	CSZ	F-SWITCH	REMARK
C	0	0	A++ Model
D	X	X	A+ Model

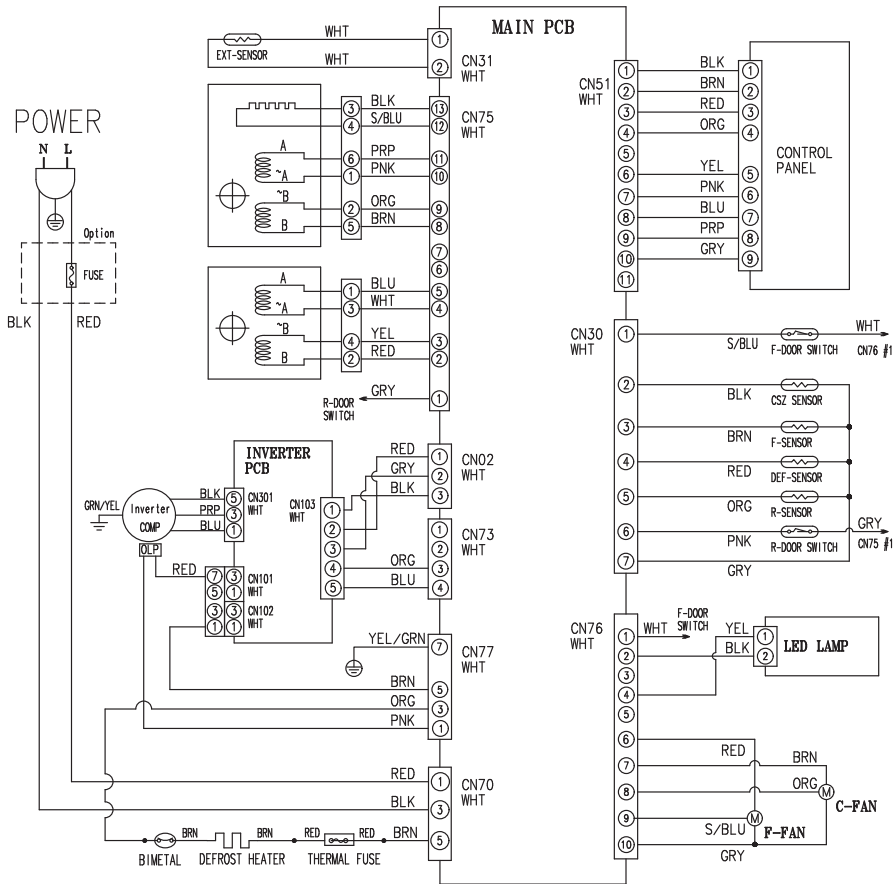

This is applied to the model of which 9th character is "B"
(A+++ Model)

3050 2M A+++

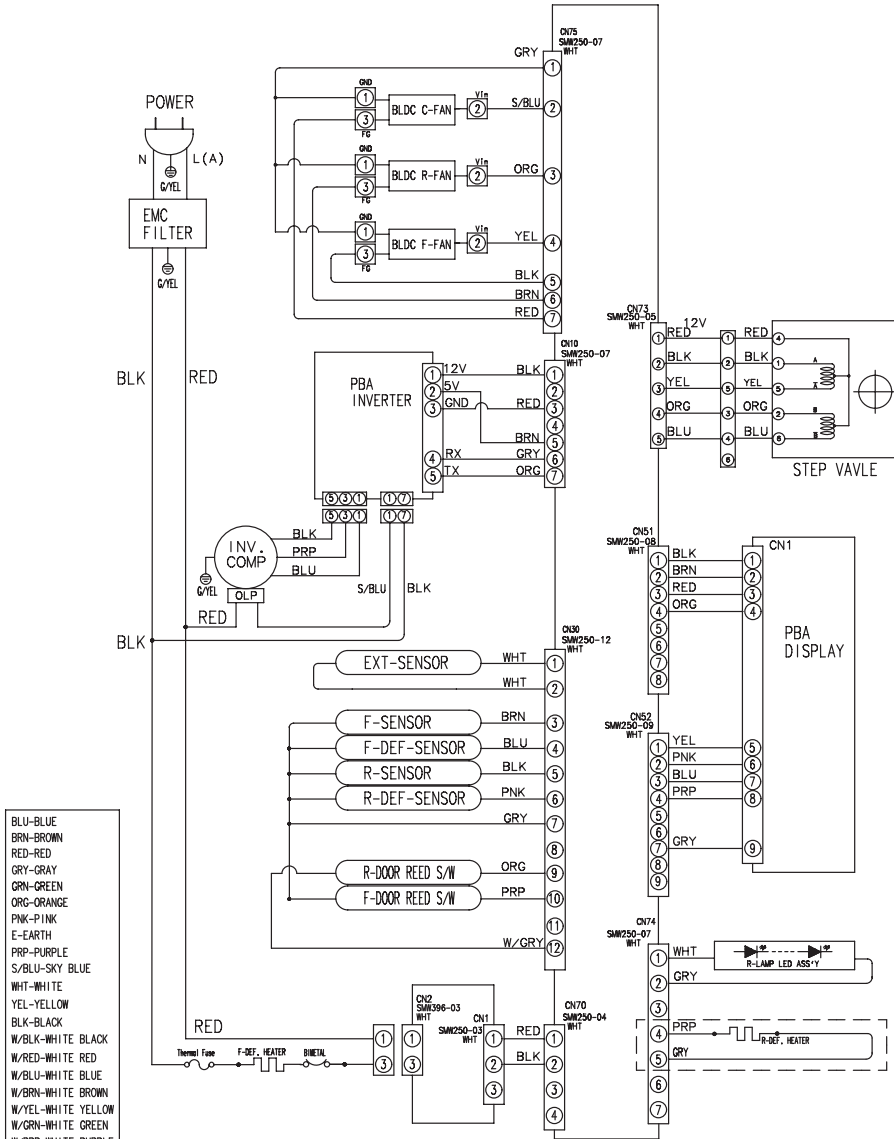

3050 2M A++/A+

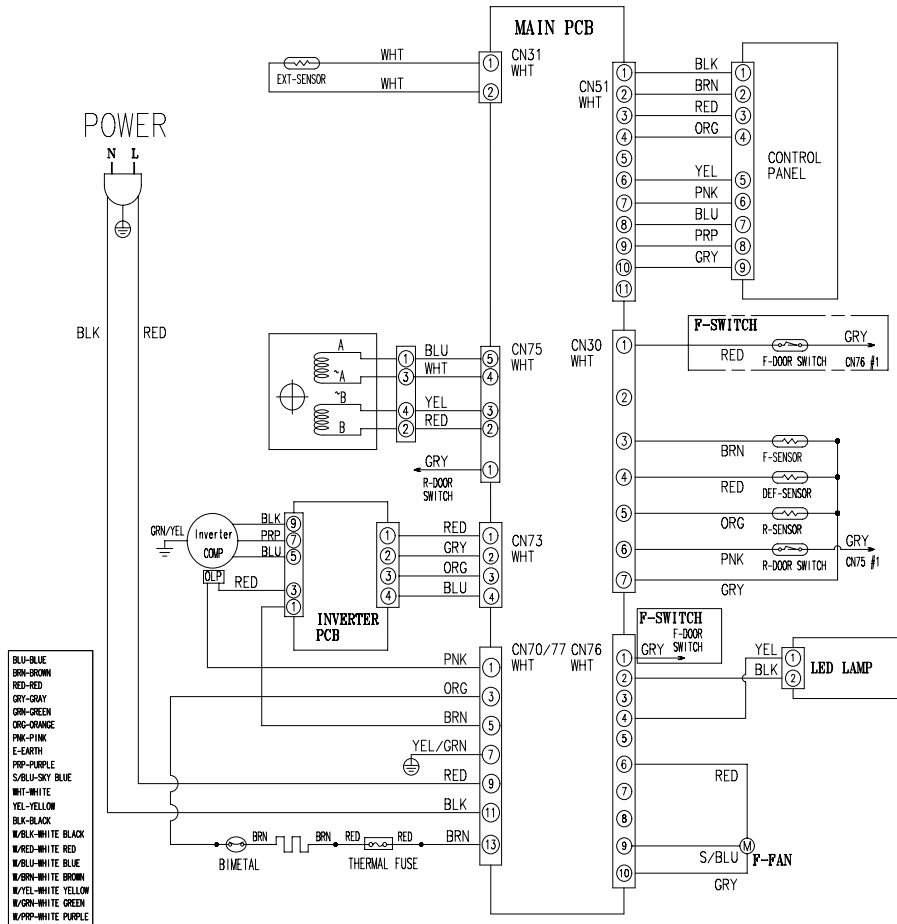

Maxima pokojové teploty

Tento přístroj je koncipován pro provoz v pokojové teplotě odpovídající jeho teplotní třídě vyznačené na technickém štítku.

Třída	Symbol	Rozsah pokojové teploty (°C)
		IEC 62552 (ISO 15502)
Chladné pásmo	SN	+10 až +32
Mírné pásmo	N	+16 až +32
Subtropické pásmo	ST	+16 až +38
Tropické pásmo	T	+16 až +43



Teploty uvnitř výrobku mohou být ovlivňovány různými faktory, například umístěním chladničky/mrazničky, okolní teplotou a četností otvírání dveří.

Nastavte teplotu tak, aby tyto vlivy byly kompenzovány.

Czech Republic



(Platí pro země s odděleným systémem sběru)

Toto označení na výrobku, jeho příslušenství nebo dokumentaci znamená, že výrobek a jeho elektronické příslušenství (například nabíječku, náhlavní sadu, USB kabel) je po skončení životnosti zakázáno likvidovat jako běžný komunální odpad. Možným negativním dopadům na životní prostředí nebo lidské zdraví způsobeným nekontrolovanou likvidací zabráníte oddělením zmíněných produktů od ostatních typů odpadu a jejich zodpovědnou recyklací za účelem udržitelného využívání druhotných surovin.

Uživatelé z řad domácností by si měli od prodejce, u něhož produkt zakoupili, nebo u příslušného městského úřadu vyžádat informace, kde a jak mohou tyto výrobky odevzdat k bezpečné ekologické recyklaci.

Podnikoví uživatelé by měli kontaktovat dodavatele a zkontrolovat všechny podmínky kupní smlouvy. Tento výrobek a jeho elektronické příslušenství nesmí být likvidován spolu s ostatním průmyslovým odpadem.

Správná likvidace výrobku (Elektrický a elektronický odpad)



Kontaktujte SAMSUNG WORLD WIDE

Pokud máte otázky týkající se výrobků Samsung, kontaktujte středisko Samsung pro péči o zákazníky.

Samsung Electronics Czech and Slovak, s.r.o. V Parku 2343/24, 148 00 - Praha 4
800 - SAMSUNG (800-726786)
www.samsung.com/cz/support