

<i>Elektrické víceúčelové vysavače • NÁVOD K OBSLUZE</i>	CZ 8-18
<i>Elektrický podlahový vysávač • NÁVOD NA OBSLUHU</i>	SK 19-29
<i>Multi-purpose Vacuum Cleaners • OPERATING INSTRUCTIONS</i>	GB 30-40
<i>Elektromos többcélú porszívók • HASZNÁLATI UTASÍTÁS</i>	H 41-51
<i>Elektryczne odkurzacze wielofunkcyjne • INSTRUKCJA OBSŁUGI</i>	PL 52-62
<i>Več-namenski sesalnik • NAVODILA ZA UPORABO</i>	SI 63-72
<i>Daugiafunkcinis dulkių siurblys • NAUDOJIMOSI TAISYKLĖS</i>	LT 73-82
<i>Електричний пилосос • ІНСТРУКЦІЯ ДО ЗАСТОСУВАННЯ</i>	UA 82-93

Poseidon



1

A1

A6

A3

A2

A4

A5

A7

A

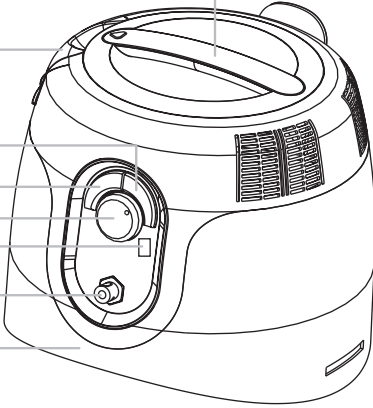

B

B1

B2

B3

D

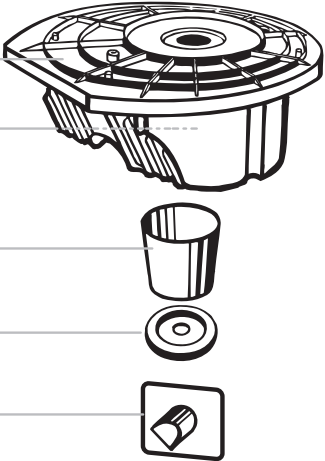

C1

C

C3

C2

C1

C4

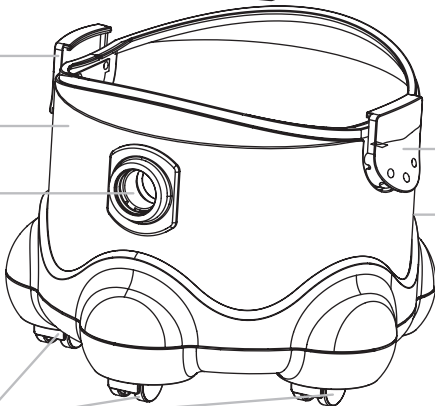

A10 A11 A9 A8

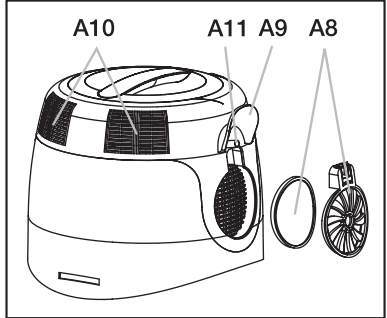

2

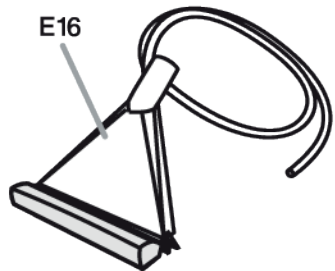
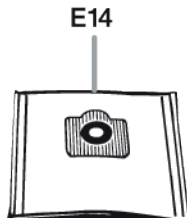
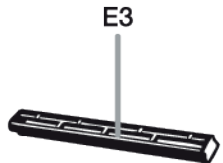
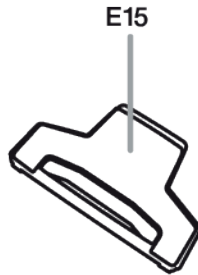
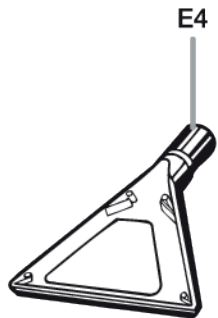
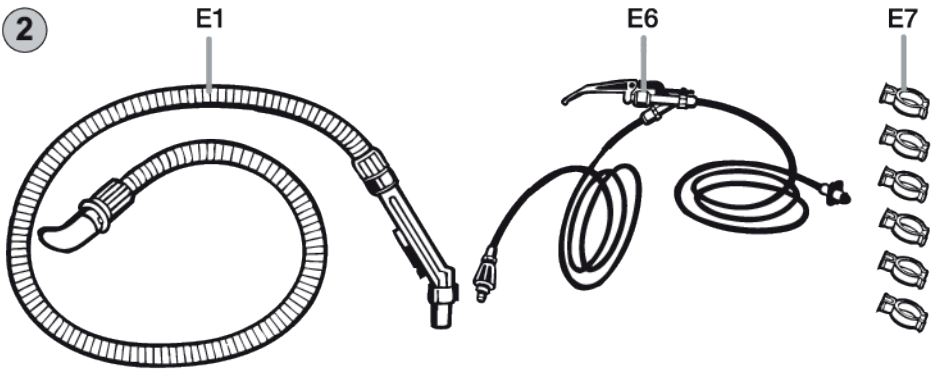

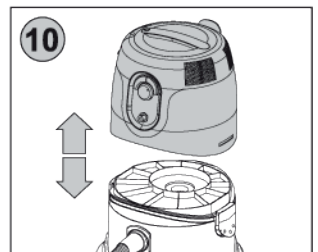
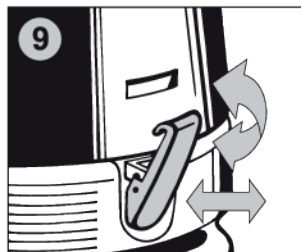
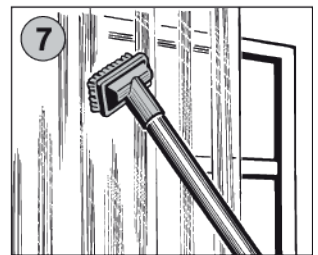
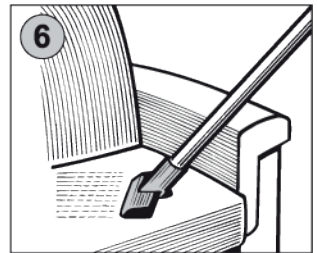
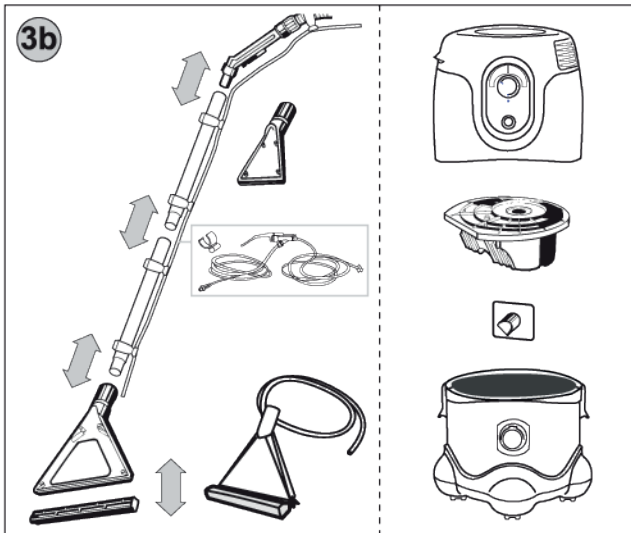
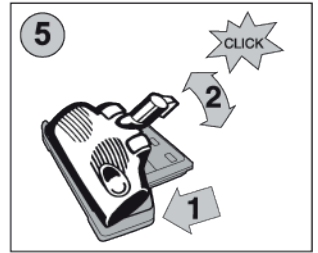
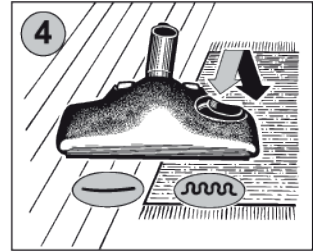
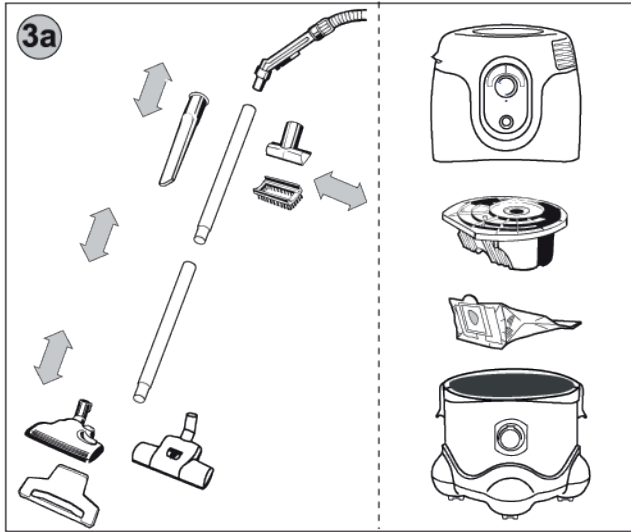

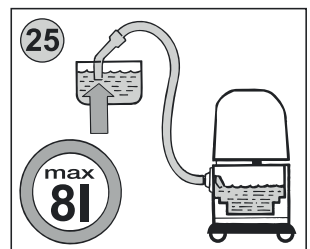
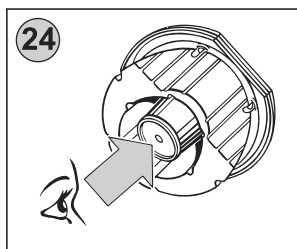
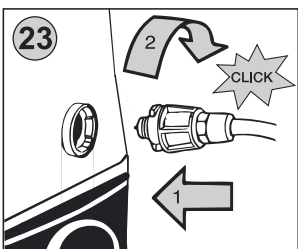
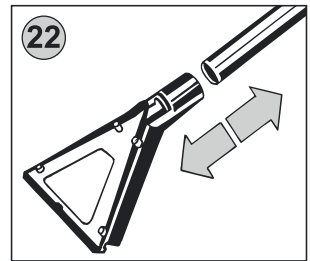
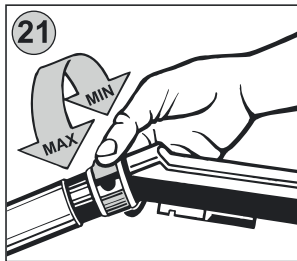
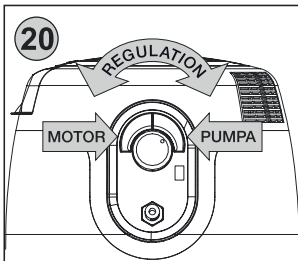
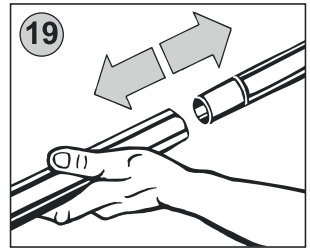
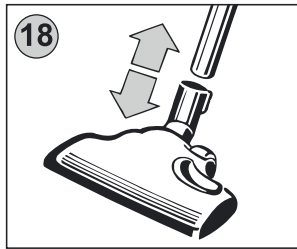
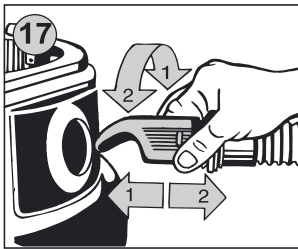
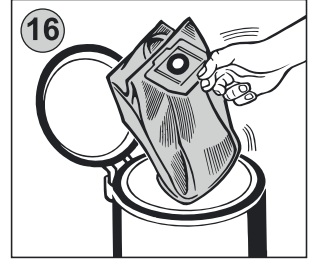
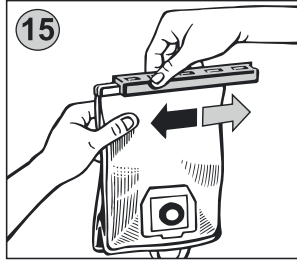
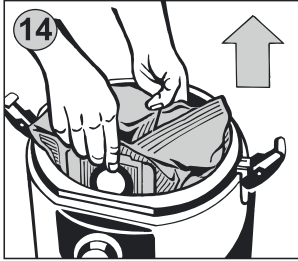
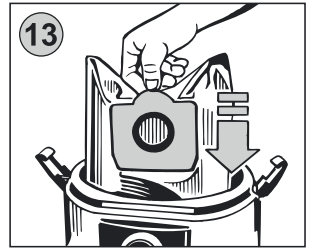
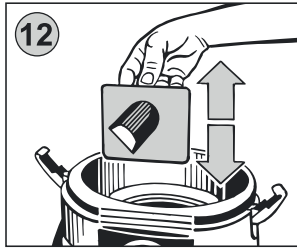
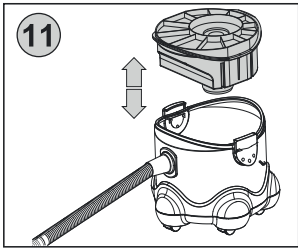

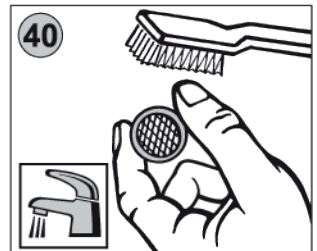
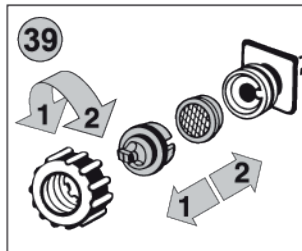
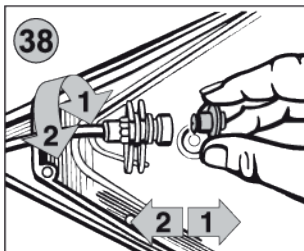
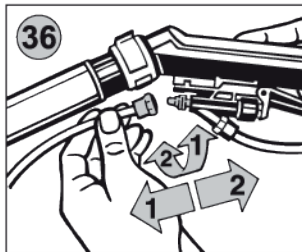
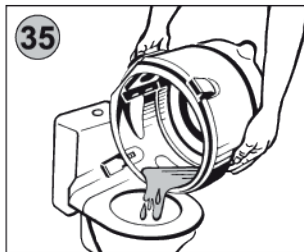
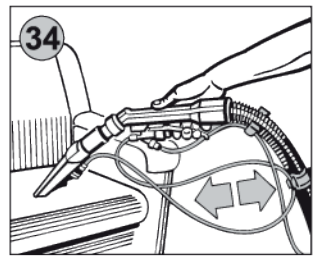
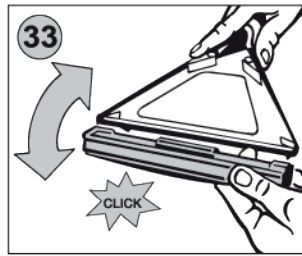
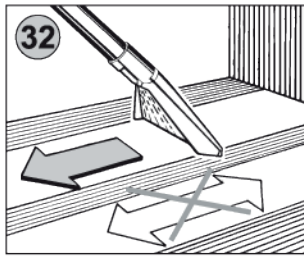
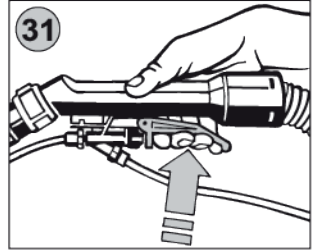
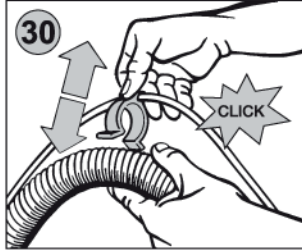
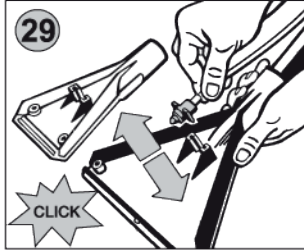
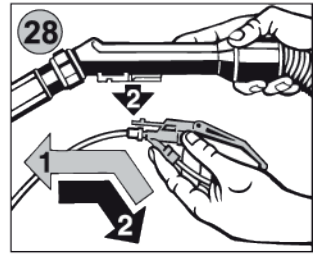
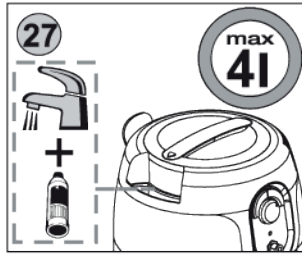
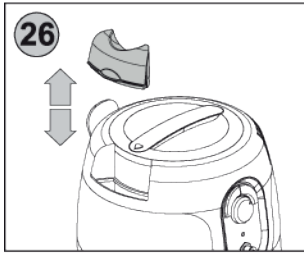

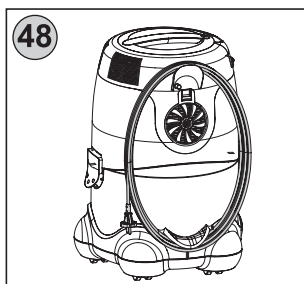
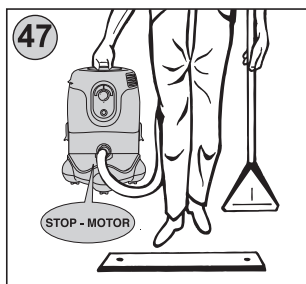
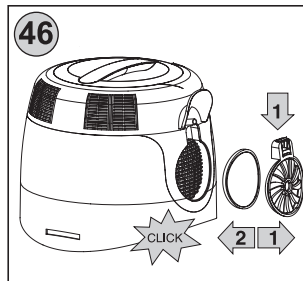
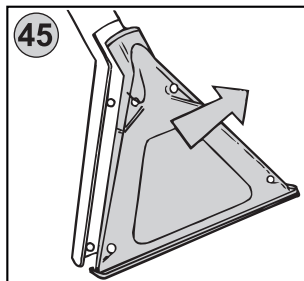
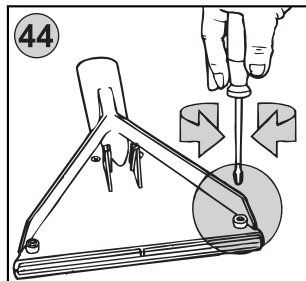
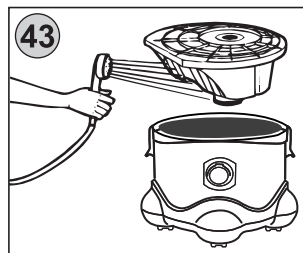
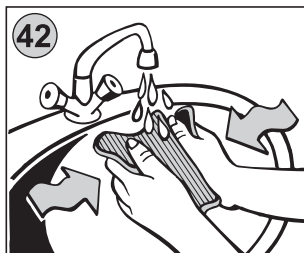
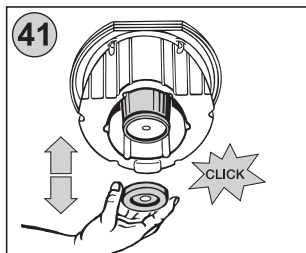

CZ Obrázky jsou pouze ilustrační; dodané příslušenství a vysavač se mohou mírně lišit.
SK Obrázky sú len ilustračné; dodané príslušenstvo a vysávač sa môžu mierne líšiť.
GB The pictures are only illustrative, the supplied accessory and cleaner may differ.
HU A képek csak illusztrációk; a tartozékok és a porszívó kis mértékben eltérhetnek.
PL Ilustracje są tylko poglądowe, załączone akcesoria i odkurzacz mogą się różnić.

NÁVOD K OBSLUZE

Vážený zákazníku, děkujeme Vám za zakoupení našeho produktu. Před uvedením tohoto přístroje do provozu si velmi pozorně přečtěte návod k obsluze a tento návod spolu se záručním listem, pokladním dokladem a podle možností i s obalem a vnitřním obsahem obalu dobře uschovejte. Vysavač x865/30 slouží nejen k vysávání suchých materiálů, lze jimi vysávat i materiály obsahující vodu nebo přímo vodu a navíc čistit „mokřým“ způsobem koberce, čalounění podlahy, okna, vnitřní prostory aut, apod.

I. BEZPEČNOSTNÍ UPOZORNĚNÍ 

- Před uvedením do provozu si pečlivě přečtěte návod k obsluze, prohlédněte vyobrazení a návod uschovejte pro budoucí použití. Instrukce v návodu považujte za součást spotřebiče a postupte je jakémukoliv dalšímu uživateli spotřebiče.
- Zkontrolujte, zda údaj na typovém štítku odpovídá napětí ve Vaší elektrické zásuvce.
- Tento spotřebič mohou používat děti ve věku 8 let a starší a osoby se sníženými fyzickými, smyslovými či mentálními schopnostmi nebo nedostatkem zkušeností a znalostí, pokud jsou pod dozorem nebo byly poučeny o používání spotřebiče bezpečným způsobem a rozumí případným nebezpečím. Děti si se spotřebičem nesmějí hrát. Čištění a údržbu prováděnou uživatelem nesmějí provádět děti, pokud nejsou starší 8 let a pod dozorem. Děti mladší 8 let se musí držet mimo dosah spotřebiče a jeho přívodu.
- Jestliže je napájecí přívod tohoto spotřebiče poškozen, musí být přívod nahrazen výrobcem, jeho servisním technikem nebo podobně kvalifikovanou osobou, aby se tak zabránilo vzniku nebezpečné situace.
- Před výměnou příslušenství nebo přístupných částí, které se při používání pohybují, před montáží a demontáží, před čištěním nebo údržbou, spotřebič vypněte a odpojte od el. sítě vytažením vidlice napájecího přívodu z el. zásuvky!
- Vždy odpojte spotřebič od napájení, pokud ho necháváte bez dozoru a před montáží, demontáží nebo čištěním.
- Nikdy spotřebič nepoužívejte, pokud má poškozený napájecí přívod nebo vidlici, pokud nepracuje správně, upadl na zem a poškodil se. V takových případech zanechte spotřebič do odborného servisu k prověření jeho bezpečnosti a správné funkce.
- Abyste předešli úrazu, nekládejte ruce/prsty do rotačního kartáče.
- Při manipulaci s vysavačem se vyvarujte kontaktu (např. **volným oděvem, vlasy, prsty, bižutérií, náramky** atd.) s rotujícím kartáčem.
- Po ukončení práce a před každou údržbou spotřebič vždy vypněte a odpojte od el. sítě vytažením vidlice napájecího přívodu z el. zásuvky.

- Výrobek nenechávejte v chodu bez dozoru!
- Výrobek je určen pouze pro použití v domácnostech a podobné účely (v obchodech, kancelářích a podobných pracovištích, v hotelích, motelech a jiných obytných prostředích, v podnicích zajišťujících nocleh se snídaní)! Není určen pro komerční použití!
- Speciální čisticí prostředek uchovávejte mimo dosah dětí, nesvéprávných osob a při jeho použití dodržujte pokyny uvedené na obalu! Čisticí prostředek při styku s pokožkou způsobuje její nadměrné vysoušení. Proto chraňte ruce rukavicemi případně ošetřete vhodným krémem.
- **Nepoužívejte kartáče k úpravě a čištění srsti zvířat!**
- **Sací hubici, konec trubky nebo příslušenství nepřikládejte k očím ani uším a nezasouvejte je do žádných tělesných otvorů.**
- Do vstupních a výstupních otvorů vysavače nevsunujte prsty ani žádné jiné předměty. Pokud dojde k ucpaní otvorů/součástí pro průchod vzduchu (např. **hadice**), vysavač vypněte a příčinu ucpaní zcela odstraňte.
- Vysavač není vhodný k vysávání látek, které mohou poškozovat lidské zdraví.
- Papírové nebo SMS filtry jsou jednorázové, tj. při jejich zanesení je nelze vyčistit a opětovně použít! Při jakémkoli mechanickém čištění papírového nebo SMS filtru dochází mj. k poškození vnitřní filtrační vrstvy, což má za následek ztrátu filtračních a mechanických vlastností filtru.
- Při vysávání některých druhů koberců může dojít k vyvolání statické elektřiny. Tento výboj statické energie není zdravý nebezpečný.
- Při vysávání velice jemného prachu se mohou zanést póry mikrofiltrů. Tím se zmenší průchodnost vzduchu a sací výkon slábne. V takovém případě je nutné co nejdříve prachový filtr vyměnit a mikrofiltry vyčistit, i když prachový filtr není zcela naplněn.
- **Spotřebič nepoužívejte k vysávání nečistot produkovaných při/po stavebních úpravách, jako je sádkartonový prach, jemný písek, cement, stavební prach, části omítky apod.** Při proniknutí těchto nečistot / sypkých stavebních hmot / sypkých stavebních materiálů do agregátu vzniká nebezpečí jeho poškození a vyřazení z provozu. Na tento druh závady se nevztahuje nárok na záruční opravu.
- Nevysávejte ostré předměty (např. **sklo, střepy**), horké, hořlavé, výbušné předměty (např. **popel, hořící zbytky cigaret, benzín, ředidla, aerosolové výpary**), ale ani maziva (např. **tuky, oleje**), žíravé prostředky (např. **kyseliny, rozpouštědla**) a látky s vysokou pěnovitostí. Vysátím těchto předmětů může dojít k poškození prachového filtru, popř. vysavače.
- Proud čisticího roztoku nikdy nesměřujte proti osobám, zvířatům, rostlinám nebo zařízením obsahujícím elektrické části (např. **uvnitř pecí, sušiček** apod.).
- Proud čisticího roztoku nikdy nesměřujte na přístroj samotný.
- **Nepoužívejte nikdy vysavač s mokřýma rukama či nohama!**
- **Při vysávání schodiště nenechávejte vysavač výše, než sami stojíte!**
- Motorovou jednotku nikdy neponořujte do vody (ani částečně)!
- Než začnete vysavač používat, zkontrolujte, zda jsou všechny aretační mechanismy ve správné pozici.
- Pracovní poloha spotřebiče je vertikální (tj. kolmá) a při mokřém vysávání není dovoleno spotřebič, naklánět či převracet protože pak by voda v nádržích mohla unikat!
- **Při manipulaci netahejte prudce za hadici a vyvarujte se hrubému zacházení s vysavačem!**
- **Dbejte na to, aby vystřikující proud čisticího prostředku nikdy nesměřoval proti el. zásuvkám nebo el. spotřebičům a jejich napájecím přívodům.**

- Při mokrému čištění hladkých podlahových ploch dbejte zvýšené opatrnosti při chůzi, z důvodu možného úrazu vlivem smeknutí.
- Při mokrému čištění může u vysavače vlivem přejíždění překážek (např. prahů), dojít k tomu, že plovák uzavře sací otvor. V takovém případě vysavač vypněte a opět zapněte, případně vyprázdněte odpadní nádrž.
- **Vysavač vždy nejdříve vypněte a odpojte vidlici napájecího přívodu od el. sítě a až potom naplňte tekutinu do nádrže na čisticí roztok, vyprázdněte nádrž na odpadní vodu, vyměňte prachový filtr, vyčistěte/vyměňte mikrofiltry, očistěte vysavač nebo jeho příslušenství.**
- **Používejte pouze tu značku nepěňivého čisticího prostředku, který je doporučen.** Další balení totožného čisticího prostředku je možné zakoupit v síti prodejen ETA-elektro, případně v obchodní síti.
- Nemíchejte používaný čisticí prostředek s jinými čisticími prostředky.
- Do nádrže na čisticí roztok **B** nikdy nenalévejte odstraňovače vodního kamene, aromatické, odmašťovací nebo alkohol obsahující látky, protože by mohly poškodit čerpadlo nebo zhoršit bezpečnost vysavače.
- **Před vysáváním suchých látek za použití papírového / SMS nebo textilního prachového filtru dokonale vysušte nádobu vysavače, sací hadici a trubky. Zabráňte tím znehodnocení prachového filtru.** Před bezprostředním přechodem z mokrého vysávání na suché, je třeba (příslušenství ponechat sušit alespoň 10 minut proudem vzduchu a teprve po vyčištění a vysušení sacího prostoru je možné do spotřebiče vložit papírový, SMS nebo textilní filtr).
- Není přípustné jakýmkoli způsobem upravovat povrch spotřebiče (např. pomocí **samolepicí tapety, fólie**, apod.)!
- Vysavač nenechávejte vystavený povětrnostním vlivům (**děšť, mráz, přímé sluneční záření** atd.).
- Vysavač je nutno skladovat při teplotě vyšší než **0°C**, případně před použitím nechat aklimatizovat na pokojovou teplotu.
- Nepřejíždějte napájecí přívod při používání vysavače a nevytahujte vidlici přívodu z el. zásuvky tahem za napájecí přívod.
- Při vytahování vidlice z elektrické zásuvky nikdy netahejte za napájecí přívod ani za vysavač.
- V případě potřeby použití prodlužovacího přívodu je nutné, aby nebyl poškozen a vyhovoval platným normám.
- Aby se zajistila bezpečnost a správná funkčnost přístroje, používejte jen originální náhradní díly a výrobcem schválené příslušenství.
- Tento spotřebič používejte pouze pro účel, pro který je určen tak, jak je popsáno v tomto návodu. Spotřebič nikdy nepoužívejte pro žádný jiný účel.
- **VAROVÁNÍ:** Při nesprávném používání spotřebiče, které není v souladu s návodem k obsluze, existuje riziko poranění.
- Případné texty v cizím jazyce a obrázky uvedené na obalech, nebo výrobku, jsou přeloženy a vysvětleny na konci této jazykové mutace.
- Výrobce neodpovídá za škody způsobené nesprávným používáním čisticího prostředku, spotřebiče a jeho příslušenství a není odpovědný ze záruky za spotřebič v případě nedodržení výše uvedených bezpečnostních upozornění. Za nesprávné používání spotřebiče se mj. považuje nedodržování pravidelné výměny či údržby veškerých filtrů podle pokynů v kapitole **XI. ÚDRŽBA** a rovněž tak použití neoriginálních filtrů, v důsledku jejichž vlastností došlo k poruše či poškození vysavače.

ORIGINAL



VÝROBCE

Pro bezporuchový chod vysavače je nutné používat testované prachové filtry a mikrofiltry doporučené výrobcem.

II. TABULKA VYBAVENÍ VYSAVAČŮ

VYBAVENÍ/TYP VYSAVAČE	ETA 2865/30	ETA 7865/30
el. čerpadlo	+	+
el. regulace výkonu	-	+

– K vysavači je možné dokoupit jako zvláštní příslušenství soupravu na mytí oken
ETA 0962 87 030 (pro typ ETA 2865/30) textilní filtr **ETA 1404 87 040** (pro typ ETA 2865/30, ETA 7865/30).

III. POPIS VÝROBKU (obr. 1, 2)

A – MOTOROVÁ ČÁST

- A1 – držadlo
- A2 – spínač „**MOTOR**“ zapnutí/vypnutí
- A3 – spínač „**PUMPA**“ zapnutí/vypnutí
- A4 – el. regulace motoru „**REGULATION**“ min./max.
- A5 – kontrolní světlo čerpadla
- A6 – kryt plnicího otvoru nádrže na čisticí roztok
- A7 – ventil vývodu čisticího prostředku
- A8 – kazeta s mikrofiltrem
- A9 – držák pro navinutí kabelu
- A10 – větrací otvory motoru
- A11 – napájecí přívod

B – NÁDRŽ NA ČISTICÍ ROZTOK (objem 4 l)

- B1 – protiprůtokový bezpečnostní plovák
- B2 – ochranný mikrofiltr
- B3 – víčko

C – SBĚRNÁ NÁDRŽ ODPADOVÉ VODY (objem 8 l)

- C1 – uzávěry
- C2 – pojezdová kola
- C3 – sací otvor
- C4 – držák pro navinutí kabelu

D – USMĚRŇOVAČ NEČISTOT

E – PŘÍSLUŠENSTVÍ

- | | |
|---|---|
| E1 – sací hadice s koncovkou a rukojetí | E9 – podlahová hubice |
| E2 – 2 sací trubky | E10 – TURBO hubice |
| E3 – stěrka | E11 – polštářová hubice (ETA 7865/30) |
| E4 – hubice velká | E12 – kartáč (ETA 7865-30) |
| E5 – hubice malá | E13 – štěrbínová hubice (ETA 7865/30) |
| E6 – čisticí souprava | E14 – prachový filtr |
| E7 – upevňovací sponky | E15 – nástavec na tvrdé podlahy (ETA 7865/30) |
| E8 – čisticí prostředek | E16 – hubice na okna (ETA 7865/30) |

E8 není součástí balení.

IV. PŘÍPRAVA VYSAVAČE K POUŽITÍ

Odstraňte veškerý obalový materiál a vyjměte příslušenství. Dle Vámi zvolené úklidové činnosti (suché nebo mokré) vysávání / čištění sestavte vysavač a odpovídající příslušenství (obr. 3a, 3b). Odjštěním závěrů vysavače (obr. 9) odejměte motorovou část (obr. 10) a vyndejte nádrž na čisticí roztok (obr. 11). Z nádoby vysavače vyjměte tahem usměrňovač nečistot (obr. 12). Do držáku v nádobě vysavače zasuňte prachový filtr (obr. 13) a přesvědčte se o tom, že je filtr pevně přichycený. Do sacího otvoru vysavače zasuňte koncovku hadice a otočte s ní po směru hodinových ručiček až na doraz (obr. 17). Sestavte vysavač opačným postupem a řádně zajistěte závěry vysavače. Podlahová hubice je určena k vysávání různých druhů povrchů (obr. 4). Příslušenství, můžete použít následovně: polštářová hubice (obr. 6), vysávací kartáč (obr. 7), štěrbinová hubice (obr. 8). Vysavač je možné uchopit za držadlo (obr. 47) a přenášet přes překážky (např. **prahy, schody**).

V. VYSÁVÁNÍ SUCHÝCH MATERIÁLŮ

– Použité příslušenství: sací hadice (**E1**), sací trubky (**E2**), hubice podlahová (**E9**), TURBO hubice (**E10**), polštářová (**E11**), kartáč (**E12**), štěrbinová (**E13**), prachový filtr (**E14**), nástavec na tvrdé podlahy (**E15**)

Sestavte vysavač dle výše uvedeného postupu. Sestavené sací trubky nasuňte na držadlo hadice a poté mírným tlakem nasuňte podlahovou hubici (obr. 18, 19). Příslušenství můžete nasunout na jednu nebo obě sací trubky nebo přímo na držadlo sací hadice (obr. 3a). Odviňte potřebnou délku napájecího přívodu a vidlici zasuňte do el. zásuvky. Zapnutí, ale vypnutí vysavače provedete stisknutím spínače „**MOTOR**“ (obr. 20). Sací výkon vysavače můžete řídit u typu **ETA 2865/30** pomocí pootevření regulace na držadle hadice (obr. 21), a u typu **ETA 7865/30** nastavením otočného potenciometru „**REGULATION**“ (obr. 20) a také pootevřením regulace na držadle hadice (obr. 21). Minimální sací výkon doporučujeme pro jemné tkaniny (např. záclony, závěsy). Maximální sací výkon doporučujeme pro podlahové krytiny (např. zátěžové koberce).

POZOR

- Nikdy nevysávejte prach bez nasazeného prachového filtru a nevkládejte prachový filtr do vlhké či mokré odpadní nádoby!
- Před vysáváním suchých nečistot dokonale vysušte nádobu, sací hadici a příslušenství. Zabráníte tím znehodnocení prachového filtru.
- Při vysávání suchých nečistot je nutné do vysavače umístit i nádrž na čisticí roztok **B**.

Nástavec k vysávání tvrdých podlah (E15)

Přední část podlahové hubice **E9** vložte pod dva výstupky, následně nástavec přiklopte k hubici a upevněte (obr. 5). Ozve se slyšitelné „klapnutí“. Opačným způsobem nástavec odejměte z podlahové hubice.

5a) Výměna prachového filtru

Nezapomeňte pravidelně kontrolovat a vyměňovat prachový filtr. Zjistíte-li snížení sacího výkonu vysavače, přesvědčte se, zda není filtr plný a v případě potřeby ho vyměňte za nový. Rozložte vysavač dle výše uvedeného postupu. Z nádoby vysavače vyjměte koncovku sací hadice (obr. 17), čelo prachového filtru vysuňte z držáku a poté opatrně filtr oběma rukama uchopte (obr. 14), vyndejte z nádoby a zlikvidujte s běžným domácím odpadem.

5b) Vyprázdnění textilního filtru

Ke všem provedením vysavače lze použít textilní filtr. **Není však dodáván jako součást provedení, ale lze si jej zakoupit zvlášť (jako náhradní díl obj. č. 140487040).** Textilní prachový filtr plní funkci syntetického prachového filtru a plně jej nahrazuje. Postup zakládání a vyjmutí je naprosto shodný s postupem výměny syntetického prachového filtru. Textilní prachový filtr je určen pro opakované použití. Rozložte vysavač dle výše uvedeného postupu. Z nádoby vysavače vyjměte sací hadici (obr. 17), čelo textilního filtru vysuňte z držáku, poté uchopte filtr za očko a vyndejte z nádoby (obr. 14). Bočním tahem sejměte zajišťovací lištu (obr. 15) dojde k rozevření filtru, nečistoty je možné vysypat a filtr je nutné vyklepat (obr. 16). Po odstranění nečistot a prachu nasuňte opačným způsobem zajišťovací lištu a textilní filtr založte zpět do vysavače.

POZOR

- Z hygienických důvodů doporučujeme provádět vyprazdňování filtru mimo obytný prostor.
- Textilní prachový filtr neperte, nenamáčejte apod., nepoužívejte poškozený textilní prachový filtr!
- Nevkládejte textilní prachový filtr do vlhké či mokré odpadní nádoby!

VI. VYSÁVÁNÍ MOKRÝCH MATERIÁLŮ NEBO VODY

- Použité příslušenství: sací hadice (E1), sací trubky (E2), stěrka (E3), hubice velká (E4), hubice malá (E5), štěrbinová (E13), usměrňovač nečistot (D).

Vysavač dle výše uvedeného postupu rozložte. Z nádoby vyjměte sací hadici (obr. 17) a prachový filtr (obr. 14). **Do držáku v nádobě zasuňte usměrňovač nečistot (obr. 12). Otvor v usměrňovači musí směřovat ke dnu nádoby!** Sací hadici zasuňte zpět do vysavače (obr. 17). Před nasazením nádrže na čisticí roztok překontrolujte, zda je řádně nasazen a zajištěn víčkem vstupní mikrofiltr (obr. 24). Nádrž na čisticí roztok uchopte a za pomoci prudšího pohybu nahoru a dolů poslechem zkontrolujte pohyblivost plováku. Opačným postupem sestavte vysavač a zajistěte závěry. Na sací trubky mírným tlakem nasuňte hubici velkou (obr. 22). Zapnutím spínače „**MOTOR**“ uveďte vysavač do chodu (obr. 20).

Při vysávání vody z nádrží, jejichž hladina vody je výše a jejichž obsah je větší, než je schopna pojmout odpadní nádrž (**max. 8 l**), bez použití hubice je nutné pro správnou funkci uzavíracího plováku **mít otevřené přísávání na držadle hadice** (obr. 21). Dbejte i na včasné přerušování vysávání a na adekvátní vyprazdňování nádoby (obr. 25). Po naplnění odpadní nádrže plovák uzavře sací otvor. **Tuto skutečnost signalizuje zvýšená hlučnost motoru a již další nevysávání tekutin.** Pokud nastane popisovaná situace, vysavač vypněte a vyzdvižením hadice nad úroveň vysavače vlijte zbylou vodu v hadici do odpadní nádoby. Po ukončení „**mokrého**“ vysávání je nutné ponechat vysavač cca **30 sec.** v chodu. Tímto se odstraní zbylá tekutina v trubkách a v hadici.

POZOR

- Nikdy nevysávejte mokré nečistoty nebo vodu s nasazeným prachovým filtrem.

VII. ČIŠTĚNÍ KOBERCŮ TVRDÝCH HLADKÝCH PODLAHOVÝCH KRYTIN A ČALOUNĚNÍ

– Použité příslušenství: sací hadice (**E1**), sací trubky (**E2**), stěrka (**E3**), hubice velká (**E4**), hubice malá (**E5**), čisticí souprava (**E6**), upevňovací sponky (**E7**), čisticí prostředek (**E8**), usměrňovač nečistot (**D**).

Dříve než začnete čistit Váš koberec (kobercovou podlahu) měli byste ho nejprve vysát, abyste odstranili hrubé nečistoty, prach a narovnali jeho vlákna. Před započatím čištění koberců, přezkoušejte na nenápadném místě účinek čističe. Odstraňte z koberce malé kusy nábytku. Obalte nohy ostatního nábytku fólií, abyste zabránili v případě jejich potřísnění čisticím prostředkem vzniku skvrn. S čištěním začněte na konci koberce, resp. kobercové plochy a pracujte směrem ku dveřím. Tím zabráníte případnému pošlapání a znečištění už vyčištěné plochy. Používejte přiměřené množství čisticího roztoku, koberec se nesmí úplně namočit. Po očištění byste na koberec měli vstoupit až tehdy, když je úplně suchý.

Postup přípravy shodný jako odstavec (VI. VYSÁVÁNÍ MOKRÝCH MATERIÁLŮ NEBO VODY). Odejměte kryt v motorové části (obr. 26). Do nalévacího otvoru nádrže nalijte doporučený čisticí prostředek v množství **3 – 15 ml** na **1 litr** vody a nádrž dolijte vlažnou vodou (**max. 40 °C a 4 l**), (obr. 27). Kryt opačným způsobem zasuňte zpět. Koncovku hadičky mírným tlakem zasuňte do ventilu v přední části motorové jednotky a otočením zajistěte (obr. 23). Ovládací ventil nasuňte do lišty na držadle hadice (obr. 28) a hadičku čisticí soupravy upevněte na napnutou hadici a na trubky sponkami (obr. 30). Trysku „zacvakněte“ do vedení držáku trysky na velké hubici (obr. 29). Dávkování čisticího prostředku se provádí stisknutím páčky ovládacího ventilu na držadle hadice (obr. 31).

Způsob 1 – Lehce znečištěné koberce

Stiskněte spínač „**MOTOR**“ a „**PUMPA**“ (obr. 20), rozsvítí se kontrolní světlo čerpadla **A5**. Hubici velkou položte v rohu místnosti na podlahovou krytinu (koberec), začněte dávkovat čisticí prostředek a hubicí pozvolna pohybujte po čištěné ploše ve směru šipky (obr. 32). Tekutina vstříkovaná do koberce je ihned odsávána spolu s nečistotami. Podlahová krytina zůstává pouze vlhká. Na konci čisticího pohybu uvolněte páčku/tlačítko ovládacího ventilu, nadzvedněte hubici a s mírným překrytím zahajte nový čisticí pohyb.

Způsob 2 – Silně znečištěné koberce

Vypněte motor a čerpadlo ponechejte v chodu. Stiskněte páčku/tlačítko ovládacího ventilu, hubicí pozvolna pohybujte po čištěné ploše a rovnoměrně postříkejte podlahovou krytinu o rozloze asi 1 x 1 m. Čisticí prostředek ponechejte několik minut působit. Po rozptýlení čisticího prostředku lze čerpadlo vypnout. Poté dokonale veškerou nastříkanou čisticí směs vysajte, abyste tím dosáhli jeho důkladného vysušení. Přitom se sami pohybujte směrem dozadu. Tak postupujte po celé ploše.

Čištění hladkých podlahových krytin

Dříve než s čištěním začnete, měli byste podlahu jednou na sucho vysát. Postup čištění je shodný s odstavcem (VII. Lehce znečištěné koberce). Nasadte stěrku „**zacvaknutím**“ na hubici velkou (obr. 33). S čištěním začněte na konci podlahové plochy a postupujte směrem ke dveřím. Tím zabráníte případnému pošlapání už vyčištěné plochy. Po vyčištění byste měli na podlahu vstoupit až po jejím úplném vyschnutí.

Čištění čalounění

Dříve než s čištěním začnete, měli byste čalounění jednou na sucho vysát. Postup čištění je shodný s odstavcem (VII. **Lehce znečištěné koberce**). Na jednu nebo obě sací trubky, případně přímo na držadlo hadice mírným tlakem nasuňte hubici malou (obr. 34). Upevnění trysky proveďte shodným postupem jak u hubice velké (obr. 29).

VIII. UKONČENÍ VYSÁVÁNÍ

Po skončení čištění vypněte spínačem „**MOTOR**“ a „**PUMPA**“ vysavač. Vytáhněte vidlici napájecího přívodu z el. zásuvky. Rozložte vysavač tak, že odejmete: motorovou část (obr. 9, 10), nádrž na čisticí roztok (obr. 11), koncovku sací hadice (obr. 17), koncovku hadičky z ventilu (obr. 23). Odpadní nádobu uchopte oběma rukama a vyprázdněte přes nejužší okraj (obr. 35). V případě, že budete dále pokračovat v práci sestavte vysavač opačným postupem, v opačném případě vysavač vyčistíte viz odstavec (XI. **ÚDRŽBA**), nechejte oschnout a pak teprve sestavte. Vyschnutí můžete urychlit tak, že složíte vysavač a budete několik minut nasávat čistý vzduch. Ten vysuší nejen odpadní nádrž, ale i trubky a hadici. Napájecího přívod naviňte na držák vysavače (obr. 48).

IX. MYTÍ OKEN

– Použití příslušenství: sací hadice (**E1**), sací trubky (**E2**), čisticí souprava (**E6**), upevňovací sponky (**E7**), čisticí prostředek (**E8**), souprava na mytí oken (**E16**), usměrňovač nečistot (**D**).

Postup přípravy vysavače a příslušenství je shodný s odstavcem (VII. **Čištění čalounění**). Do nádrže nalijte čisticí přípravek, který je doporučen ve dvojnásobné koncentraci, než je doporučován pro čištění koberců apod. Sejměte ovládací ventil z držadla hadice (obr. 28). Na ovládacím ventilu odšroubujte matici, která přidržuje hadičku vedoucí k trysce velké hubice a hadičku sejměte z krčku ovládacího ventilu. Na krček ovládacího ventilu nasuňte hadičku vedoucí od trysky hubice na mytí oken a převlečnou matici tuto hadičku přitáhněte (obr. 36). Nasadte zpět ovládací ventil (obr. 28), hubici na mytí oken nasadte na sací trubky. Hadičku na sací trubky upevněte pomocí sponek (obr. 30).

Postup při mytí oken

- Podle výšky umývaného okna nasadte hubici přímo na držadlo hadice nebo na konec jedné, případně obou sacích trubek.
- Na celou plochu okna nastříkejte čisticí roztok v takovém množství, aby nestékal z okna.
- Mycí houbou (umístěna na druhé straně hubice) rozetřete roztok po umývané ploše tak, aby se uvolnily nečistoty. Hrubé nečistoty odstraňte škrabkou na čele hubice (zbytky malty apod.).
- Po důkladném rozetření nečistot houbou opět nastříkejte čisticí roztok na celé okno. Po takto připraveném nástřiku lze již odsát čisticí prostředek s nečistotami z celé plochy okna.
- Při odsávání doporučujeme postupovat od horního okraje okna postupnými tahy přes celé okno (obr. 37). Při stírání a odsávání řádně přitlačte celou plochu hubice k oknu. Odsátá plocha musí zůstat suchá, jinak je možná tvorba tzv. „šmouhy“ na již umyté ploše.
- Při mytí oken nastavte výkon vysavače na nejnižší úroveň (obr. 20, 21).

X. DOBRÉ RADY

1. Pokud při „**mokrém**“ vysávání nepoužíváte rozstříkování čisticího prostředku, vypněte čerpadlo. Čerpadlo je vybaveno tepelnou vratnou pojistkou. Pokud vstoupí do činnosti, vyřadí čerpadlo z provozu (kontrolní světlo stále svítí). Po zchladnutí se čerpadlo opět uvede do činnosti. **Zvýšená hlučnost chodu čerpadla signalizuje nedostatek vody v nádrži na čisticí roztok.**

2. Pokud byl koberec krátce před vlastním čištěním šamponován jinými čistícími prostředky, může dojít ke tvorbě pěny v odpadní nádobě vysavače a jejímu následnému úniku přes výstupní mikrofiltr. V tomto případě odpojte vysavač od el. sítě a nádobu vyprázdněte. Další tvorbě nežádoucí pěny zabráníte nalitím malého šálku octa do odpadní nádoby.
3. Při překonávání překážek (např. **prahy, schody**) vysavač nejdříve vypněte, za držadlo nadzvedněte nebezpečí převrnutí a poškození uchycení pojezdových koleček.
Doporučujeme při přenášení vysavač vypnout motor.
4. Pokud dojde k převrnutí při vysávání, vysavač za chodu motoru postavte a poté motor vypněte. Po krátké prodlevě lze motor opět zapnout.

XI. ÚDRŽBA

Ukládejte vysavač vždy na suchém místě v dostatečné vzdálenosti od tepelných zdrojů (např. **krb, kamna, pec, vyhřívací těleso**) a nevystavujte ho atmosférickým vlivům (např. **děšť, sluneční záření**). Povrch vysavače ošetřujte měkkým vlhkým hadříkem, nepoužívejte drsné a agresivní čisticí prostředky! Spotřebič skladujte řádně očistěný na suchém, bezprašném místě mimo dosah dětí a nesvéprávných osob.

Vysavač

Po ukončení každého „**mokrého**“ vysávání odpadní nádrž a nádrž na čisticí roztok opláchněte (osprchujte) z hygienických důvodů pod tekoucí vodou a nechejte dokonale vyschnout (obr. 43). Povrch vysavače ošetřujte měkkým vlhkým hadříkem, nepoužívejte drsné a agresivní čisticí prostředky.

Čisticí souprava

Pro správnou funkci čerpadla a příslušenství doporučujeme po ukončení čištění provést vypláchnutí soupravy pomocí **1 – 2 l** čisté vody. Po vystříkání ponechte čerpadlo ještě cca **20** sekund v chodu za účelem odstranění zbytku čisté vody ze systému.

Hubice (velké, malé) pro mokré vysávání

Po každém „**mokrém**“ vysávání zkontrolujte vizuálně, zda se pod průhledným krytem hubice nezachytily případné nečistoty. Pokud se tato skutečnost potvrdí, vyšroubujte 4 ks křížových šroubů (obr. 44), sejměte průhledný kryt (obr. 45), odstraňte případné nečistoty a hubici sestavte opačným postupem.

Hubice podlahové / TURBO hubice

Po každém vysávání zkontrolujte vizuálně, zda se na sběračích / kartáčích nezachytily případné nečistoty. Pokud se tato skutečnost potvrdí, nečistoty odstraňte.

Hubice na mytí oken

Pravidelně kontrolujte čistotu trysky a sítka. V případě, že dochází k nerovnoměrnému rozstříku, nebo pokud roztok nestříká vůbec, je nutné odšroubovat převlečnou matici (obr. 38) vyjmout trysku se sítkem (obr. 39) a provést jejich vyčištění (obr. 40). Při zpětné montáži dbejte na správnou polohu trysky (**aretační výstupky určují přesnou polohu**).

Vstupního a výstupního mikrofiltru

Po cca 10-ti vysáváních zkontrolujte a případně vyměňte oba mikrofiltry. Náhradní filtry a mikrofiltry zakoupíte v síti prodejen ETA-elektro. Po ukončení každého „**mokrého**“ vysávání proveďte vyčištění vstupního mikrofiltru:

- **vstupní mikrofiltr:** Víčko tahem sejměte (obr. 41), následně stáhněte vlastní mikrofiltr a vyperte jej pod tekoucí vlažnou vodou (obr. 42), mikrofiltr nechejte dokonale uschnout a sestavte opačným postupem.

- **výstupní mikrofiltr:** Stlačením uzávěr v horní části mřížky a jejím vyklopením ji odejměte z vysavače (obr. 46), vyjměte mikrofiltr. Nový mikrofiltr vložte do mřížky. Výstupky na mřížce vložte do dvou otvorů v plášti vysavače a mřížku přiklopení uzavřete. Ozve se slyšitelné „klapnutí“.

POZOR

- K čištění mikrofiltru nepoužívejte žádné agresivní prací nebo čisticí prostředky ani horkou vodu.
- Čištění filtru neobnoví jeho původní barvu, ale filtrační schopnosti ano.
- Dbejte na to, aby dosedací plochy a těsnící prvky byly funkční.
- Zanedbání výměny mikrofiltrů může vést k poruše vysavače! Dodržte směr zakládání výfukového mikrofiltrů do vysavače.

XII. EKOLOGIE



Pokud to rozměry dovolují, jsou na všech kusech vytištěny znaky materiálů použitých na výrobu balení, komponentů a příslušenství, jakož i jejich recyklace. Uvedené symboly na výrobku nebo v průvodní dokumentaci znamenají, že použité elektrické nebo elektronické výrobky nesmí být likvidovány společně s komunálním odpadem. Za účelem jejich správné likvidace je odevzdejte na k tomu určených sběrných místech, kde budou přijaty zdarma. Správnou likvidací tohoto produktu pomůžete zachovat cenné přírodní zdroje a napomáháte prevenci potenciálních negativních dopadů na životní prostředí a lidské zdraví, což by mohly být důsledky nesprávné likvidace odpadů. Další podrobnosti si vyžádejte od místního úřadu nebo nejbližšího sběrného místa (viz www.elektrowin.cz). Při nesprávné likvidaci tohoto druhu odpadu mohou být v souladu s národními předpisy uděleny pokuty. Pokud má být spotřebič definitivně vyřazen z provozu, doporučuje se po odpojení napájecího přívodu od el. sítě přívod odříznout, spotřebič tak bude nepoužitelný.

XIII. TECHNICKÁ DATA

Napětí (V)	uvedeno na typovém štítku spotřebiče
Příkon (W)	uvedeno na typovém štítku spotřebiče
Příkon MAX. (W)	uvedeno na typovém štítku spotřebiče
Izolační třída	II.
Hmotnost cca (kg)	10,5
Deklarovaná hladina akustického výkonu 80 dB(A) re 1pW	
Příkon ve vypnutém stavu je 0,00 W.	

Změna technické specifikace a obsahu případného příslušenství dle modelu výrobku vyhrazena výrobcem.

Údržbu rozsáhlejšího charakteru nebo údržbu, která vyžaduje zásah do vnitřních částí spotřebiče, musí provést odborný servis! Nedodržením pokynů výrobce zaniká právo na záruční opravu!

Případné další informace o spotřebiči a servisní síti získáte na infolince +420 545 120 545 nebo na internetové adrese www.eta.cz.

UPOZORNĚNÍ A SYMBOLY POUŽITÉ NA SPOTŘEBIČI, OBALECH NEBO V NÁVODU:

HOUSEHOLD USE ONLY – Pouze pro použití v domácnosti.

DO NOT IMMERSE IN WATER OR OTHER LIQUIDS – Neponořovat do vody nebo jiných tekutin.



TO AVOID DANGER OF SUFFOCATION, KEEP THIS PLASTIC BAG AWAY FROM BABIES AND CHILDREN. DO NOT USE THIS BAG IN CRIBS, BEDS, CARRIAGES OR PLAYPENS. THIS BAG IS NOT A TOY.

Nebezpečí udušení. Nepoužívejte tento sáček v kolébkách, postýlkách, kočárcích nebo dětských ohrádkách. PE sáček odkládejte mimo dosah dětí. Sáček není na hraní.

Symbol  znamená UPOZORNĚNÍ.

NÁVOD NA OBSLUHU

Vážení zákazníci, ďakujeme Vám za zakúpenie nášho produktu. Pred uvedením tohto prístroja do prevádzky, si veľmi pozorne prečítajte návod na obsluhu a tento návod spolu so záručným listom, dokladom o predaji a podľa možnosti aj s obalom a vnútorným vybavením obalu dobre uschovajte.

Vysávač x865/30 slúži na vysávanie nielen suchých materiálov, možno ním vysávať aj vlhké materiály alebo priamo vodu a navyše čistiť mokrým spôsobom koberce, čalúnenia, dlaždky, okná, interiéry automobilov a podobne.

I. BEZPEČNOSTNÉ UPOZORNENIA 

- Pred prvým uvedením do prevádzky si pozorne prečítajte návod na obsluhu, prezrite si obrázky a návod si uschovajte. Inštrukcie v návode považujte za súčasť spotrebiča a postúpte ich akémukoľvek ďalšiemu užívateľovi spotrebiča.
- Skontrolujte, či údaj na typovom štítku zodpovedá napätiu vo vašej elektrickej zásuvke.
- Tento spotrebič môžu používať deti vo veku 8 rokov a staršie a osoby so zníženými fyzickými alebo mentálnymi schopnosťami alebo nedostatkom skúseností a znalostí, pokiaľ sú pod dozorom alebo boli poučené o používanie tohto spotrebiča bezpečným spôsobom a rozumie prípadným nebezpečenstvom. Deti si so spotrebičom nesmú hrať. Čistenie a údržbu vykonávanú užívateľom nesmú vykonávať deti bez dozoru. Deti mladší 8 let se musí držet mimo dosah spotřebiče a jeho přívodu.
- Ruky/prsty nezasúvajte do otáčajúcej sa valcovej kefy, aby ste predišli zraneniam.
- Spotrebič v žiadnom prípade nepoužívajte, ak ma poškodený napájací prívod alebo vidlicu, ak nepracuje správne alebo spadol na zem a poškodil sa. V takýchto prípadoch spotrebič odneste do špecializovaného servisu, aby preverili jeho bezpečnosť a správnu funkciu.
- Ak je napájací prívod tohto spotrebiča poškodený, musí byť prívod nahradený výrobcom, jeho servisným technikom alebo podobne kvalifikovanou osobou, aby sa tak zabránilo vzniku nebezpečnej situácie.
- Vždy odpojte spotrebič od napájania, ak ho nechávate bez dozoru a pred montážou, demontážou alebo čistením.
- Pred výmenou príslušenstva alebo prístupných častí, ktoré sa pri používaní pohybujú, pred montážou a demontážou, pred čistením alebo údržbou, spotrebič vypnite a odpojte od el. siete vytiahnutím vidlice napájacieho prívodu z elektrickej zásuvky!

- Výrobok je určený len pre použitie v domácnostiach a pre podobné účely (v obchodoch, kanceláriách a podobných pracoviskách, v hoteloch, moteloch a iných obytných prostrediach, v podnikoch zaisťujúcich nocľah s raňajkami)! Nie je určený pre komerčné použitie!
- **Po skončení práce a pred každou údržbou spotrebič vždy vypnite a odpojte od elektrickej siete vytiahnutím vidlice napájacieho prívodu z elektrickej zásuvky.**
- Pri manipulácii s vysávačom sa vyvarujte kontaktu (napr. **voľným odevom, vlasmi, prstami, bižutériou, náramkami**, atď.) s rotujúcim kotúčom.
- **Nepoužívajte kefy na úpravu a čistenie srsti zvierat!**
- Špeciálny čistiaci prostriedok odkladajte mimo dosahu detí a pri jeho používaní dodržiavajte pokyny uvedené na obale! Čistiaci prostriedok spôsobuje nadmerné vysychanie pokožky. Pri manipulácii s ním používajte rukavice, alebo si ruky ošetríte vhodným krémom.
- Nasávaciu hubicu alebo koniec trubice alebo príslušenstvo neprikladajte k očiam ani ušiam a nezasúvajte ich do žiadnych telesných otvorov!
- Do vstupných a výstupných otvorov vysávača nevsúvajte prsty ani žiadne iné predmety. Pokiaľ dôjde k upchaniu otvorov/súčastí na prechod vzduchu (napr. **hadice**), vysávač vypnite a príčinu upchania celkom odstráňte.
- Pri vysávaní niektorých druhov kobercov môže dôjsť k vyvolaniu statickej elektriny. Tento výboj statickej energie nie je zdraviu nebezpečný.
- Vysávač nie je vhodný k vysávaniu látok, ktoré môžu poškodiť ľudské zdravie.
- Pri vysávaní veľmi jemného prachu sa môžu upchať póry prachového filtra. Tým sa zmenší priechodnosť vzduchu a nasávací výkon slabne. V takom prípade je nutné prachový filter vymeniť a mikrofiltre vyčistiť, i keď prachový filter nie je celkom naplnený. **Vysávač nepoužívajte na vysávanie nečistôt produkovaných pri / po stavebných úpravách, ako je sadrokartónový prach, jemný piesok, cement, stavebný prach, časti omietky apod.** Pri preniknutí týchto nečistôt / sypkých stavebných hmôt / sypkých stavebných materiálov do agregátu vzniká nebezpečenstvo jeho poškodenia a vyradenia z prevádzky. Na tento druh závady sa nevzťahuje nárok na záručnú opravu
- Papierové alebo SMS filtre sú jednorázové, t.z. po ich zanesení ich nie je možné vyčistiť a opätovne použiť! Pri akomkoľvek mechanickom čistení papierového alebo SMS filtra dochádza medzi iným aj k poškodeniu vnútornej filtračnej vrstvy, čo má za následok stratu filtračných a mechanických vlastností filtra.
- Nevysávajte ostré predmety (napr. **sklo, črepy**), horúce, horľavé, výbušné materiály (napr. **popol, horiace zvyšky cigariet, benzín, riedidlá**), ale ani mazivá (napr. **tuk, olej**), žieravé prostriedky (napr. **kyseliny, rozpúšťadlá**) a látky s vysokou penivosťou. Vysatím takýchto látok sa môže poškodiť prachový filter alebo vysávač.
- Nikdy nenasmerujte čistiaci roztok proti ľuďom, zvieratám, rastlinám alebo zariadeniam obsahujúcim elektrické diely.
- Nikdy nenasmerujte čistiaci roztok proti spotrebiču.
- Motorovú jednotku nikdy neponárajte do vody ani (čiasťočne)!
- Nepoužívajte nikdy vysávač s mokrými rukami či nohami!
- Pri vysávaní schodiska nenechávajte vysávač vyššie než sami stojíte!
- Spotrebič nenechávajte v činnosti bez dozoru!
- Skôr ako začnete vysávač používať, skontrolujte, či sú všetky aretační mechanizmy v správnej polohe.
- Pracovná poloha spotrebiča je kolmá a pri mokrom vysávaní sa nesmie spotrebič nakláňať ani prevracať, pretože by voda v nádržkách mohla unikať!
- Pri manipulácii neťahajte prudko za hadicu a nemykajte ňou. Pri práci nepoužívajte hrubú silu!

- Dbajte, aby prúd čistiaceho prostriedku nikdy nemieril na elektrickú zásuvku alebo na elektrické spotrebiče a ich prírodné káble.
- Pri mokrom čistení hladkých podlahových plôch buďte pri chôdzi opatrní, hrozí nebezpečenstvo úrazu pošmyknutím.
- Pri mokrom čistení sa posúvaním cez prekážky (napr. **prahy**) môže plavákom uzavrieť sací otvor. V takomto prípade treba vysávač vypnúť a opäť zapnúť, alebo vyprázdniť odpadovú nádrž.
- Vysávač vždy najskôr vypnite, odpojte vidlicu prírodného kábla od elektrickej siete a až potom naplňte tekutinu do nádrže na čistiaci roztok, vyprázdnite nádrž s odpadovou vodou, vymeňte prachový filter, vyčistíte/vymeňte mikrofiltry, očistíte vysávač alebo jeho príslušenstvo.
- Používajte výhradne nepeniaci čistiaci prostriedok, ktorý je schválený výrobcom. Náhradný prostriedok je možné zakúpiť v predajniach s elektrospotrebičmi alebo v obchodnej sieti.
- Nemiešajte používaný čistiaci prostriedok s inými čistiacimi prostriedkami.
- Do nádrže na čistiaci roztok **B** nikdy nenalievajte odstraňovače vodného kameňa, aromatické, odmasťovacie alebo alkohol obsahujúce látky, pretože by mohli poškodiť čerpadlo alebo zhoršiť bezpečnosť vysávača.
- Nenechávajte spotrebič vystavený poveternostným faktorom (**dážď, mráz, slnko** atď.).
- Vysávač treba skladovať pri teplote vyššej ako **0 °C**, alebo pred použitím ho nechať aklimatizovať na izbovú teplotu.
- Pred vysávaním suchých nečistôt do papierového, SMS alebo textilného filtra dôkladne vysušte nádobu vysávača, sacie hadice a trubice. Zabránite tak znehodnoteniu prachového filtra. Pred bezprostredným prechodom z mokrého na suché vysávanie treba nechať sušiť prúdom vzduchu príslušenstvo minimálne 10 minút a až po vyčistení a vysušení sacieho priestoru možno do vysávača vložiť papierový, SMS alebo textilný filter.
- Neprechádzajte napájací prívod pri používaní vysávača a nevyťahujte vidlicu prívodu z el. zásuvky ťahom za napájací prívod alebo vysávač.
- V prípade potreby použitia predlžovacieho prívodu je nutné, aby nebol poškodený a vyhovoval platným normám.
- Spotrebič nikdy nepoužívajte na žiadny iný účel, než na ktorý je určený a popísaný v tomto návode!
- Aby sa zaistila bezpečnosť prístroja a správna funkčnosť spotrebiča, používajte iba originálne náhradné diely a výrobcom schválené príslušenstvo.
- VAROVANIE: Pri nesprávnom používaní prístroja, ktoré nie je v súlade s návodom na obsluhu, existuje riziko poranenia.
- Prípadné texty v cudzom jazyku a obrázky uvedené na obaloch, alebo výrobku, sú preložené a vysvetlené na konci tejto jazykovej mutácie.
- Výrobca nezodpovedá za škody spôsobené nesprávnym používaním spotrebiča a príslušenstva a nie je zodpovedný zo záruky za spotrebič v prípade nedodržania vyššie uvedených bezpečnostných upozornení. Za nesprávne používanie spotrebiča sa medzi iným považuje nedodržanie pravidelnej výmeny alebo údržby všetkých filtrov podľa pokynov v kapitole **XI. ÚDRŽBA** a rovnako tak použitie neoriginálnych filtrov, kedy v dôsledku ich vlastností došlo k poruche alebo poškodeniu vysávača.

ORIGINAL



VÝROBCE

Pre bezporuchovú činnosť vysávača je potrebné používať testované prachové filtre potlačené ochrannou značkou výrobcu.

II. TABUĽKA VYBAVENIA VYSÁVAČA

VYBAVENIE/TYP VYSÁVAČA	ETA 2865/30	ETA 7865/30
elektrické čerpadlo	+	+
elektrická regulácia výkonu	—	+

K vysávaču možno kúpiť ako zvláštne príslušenstvo súpravu na umývanie okien **ETA 0962 87 030** (pre typ ETA 2865/30) a textilný filter **ETA 1404 87 040** (pre typ ETA 2865/30, ETA 7865/30).

III. OPIS VÝROBKU (obr. 1, 2)

A — MOTOROVÁ ČASŤ

- A1 — rukoväť
- A2 — vypínač **MOTOR** zapnutie/vypnutie
- A3 — vypínač **PUMPA** zapnutie/vypnutie
- A4 — elektrická regulácia motora **REGULATION** min/max
- A5 — kontrolné svetlo čerpadla
- A6 — kryt plniaceho otvoru nádrže na čistiaci roztok
- A7 — ventil vývodu čiasticeho prostriedku
- A8 — kazeta s mikrofilterom
- A9 — držiak na uloženie kábla
- A10 — vetracie otvory motora
- A11 — napájací prívod

B — NÁDRŽ ČISTIACI ROZTOK (objem 4 l)

- B1 — prietokový bezpečnostný plavák
- B2 — ochranný mikrofilter
- B3 — veko

C — NÁDRŽ NA ODPADOVÚ VODU (objem 8 l)

- C1 — uzávery
- C2 — podvozkové kolieska
- C3 — sací otvor
- C4 — držiak na uloženie kábla

D — USMERŇOVAČ NEČISTÔT

E — PRÍSLUŠENSTVO

- E1 — sacia hadica s koncovkou a rukoväťou
- E2 — sacia trubica
- E3 — stierka
- E4 — veľká hubica
- E5 — malá hubica
- E6 — čistiaca súprava
- E7 — upevňovacia sponka
- E8 — čistiaci prostriedok
- E9 — podlahová hubica
- E10 — TURBO hubica
- E11 — hubica na čalúnenie (len model ETA 7865/30)
- E12 — kefa (len model ETA 7865/30)
- E13 — štrbinová hubica (len model ETA 7865/30)
- E14 — prachový filter
- E15 — nadstavec na podlahovú hubicu (len model ETA 7865/30)
- E16 — súprava na umývanie okien (len model ETA 7865/30)

E8 nie je súčasťou balenia.

IV. PRÍPRAVA VYSÁVAČA NA POUŽITIE

Odstráňte všetok obalový materiál a vyberte príslušenstvo. Podľa vami zvolenej upratovacej činnosti (suché alebo mokré) vysávanie / čistenie, zostavte vysávač a odpovedajúce príslušenstvo (obr. 3a, 3b). Odistením uzáverov vysávača (obr. 9) vyberte motorovú časť (obr. 10) a vyberte nádrž na čistiaci roztok (obr. 11). Z nádoby vysávača vytiahnite usmerňovač nečistôt (obr. 12). Do držiaka v nádobe vysávača zasuňte prachový filter (obr. 13) a presvedčte sa, či je filter pevne prichytený. Do sacieho otvoru vysávača zasuňte koncovku hadice a otočte ju v smere hodinových ručičiek až na doraz (obr. 17). Zostavte vysávač opačným postupom a poriadne zaistíte uzávery vysávača. Podlahová hubica je určená na vysávanie rôznych druhov povrchov (obr. 4). Príslušenstvo môžete použiť nasledovne: hubica na čalúnenie (obr. 6), sacia kefa (obr. 7) a štrbinová hubica (obr. 8). Vysávač možno uchopiť za rukoväť (obr. 47) a preniesť cez prekážky (napríklad **prahy, schody**).

V. VYSÁVANIE SUCHÝCH MATERIÁLOV

— Použité príslušenstvo: sacia hadica (**E1**), sacia trubica (**E2**), podlahová hubica (**E9**), **TURBO** hubica (**E10**), hubica na čalúnenie (**E11**), kefa (**E12**), štrbinová hubica (**E13**), prachový filter (**E14**), nadstavec na podlahovú hubicu (**E15**).

Zostavte vysávač podľa uvedeného postupu. Zostavené sacie trubice nasuňte na rukoväť a potom miernym tlakom nasuňte na podlahovú hubicu (obr. 18). Príslušenstvo môžete nasunúť na jednu alebo obidve sacie trubice alebo priamo na rukoväť sacej hadice (obr. 3a). Odviňte potrebnú dĺžku napájacieho prívodu a vidlicu zasuňte do elektrickej zásuvky. Vysávač zapnete, ale aj vypnete stlačením spínača **MOTOR** (obr. 20). Sací výkon vysávača môžete regulovať pri type **ETA 2865/30** pootvorením regulácie v rukoväti hadice (obr. 21), pri type **ETA 7865/30** nastavením otočného potenciometra **REGULATION** (obr. 20) a tiež pootvorením regulácie v rukoväti hadice (obr. 21). Minimálny nasávací výkon odporúčame na jemné tkaniny (napr. záclony, závesy). Maximálny nasávací výkon odporúčame na podlahové krytiny (napr. záťažové koberce).

POZOR

- Nikdy nevysávajte prach bez nasadeného prachového filtra a nekladajte prachový filter do vlhkej alebo mokrej odpadovej nádoby!
- Pred vysávaním suchých nečistôt dokonale vysušte nádobu, nasávaciu hadicu a príslušenstvo. Zabráňte tým znehodnoteniu prachového filtra.
- Pri vysávaní suchých materiálov je nutné do vysávača umiestniť aj nádrž na čistiaci roztok **B**.

Nadstavec na vysávanie tvrdých podláh (**EF15**)

Prednú časť podlahovej hubice **E9** vložte pod dva výstupky, následne nadstavec priklopte na hubicu a upevnite (obr. 5). Ozve sa počuteľné „**klapnutie**“. Opačným spôsobom nadstavec odnímate z podlahovej hubice.

5a) Výmena prachového filtra

Nezabudnite pravidelne kontrolovať a vymieňať prachový filter. Ak zistíte nižší sací výkon vysávača, presvedčte sa, či filter nie je plný a v prípade potreby ho vymeňte za nový. Rozložte vysávač podľa uvedeného postupu. Z nádoby vysávača vyberte koncovku sacej hadice (obr. 17), čelo prachového filtra vysuňte z držiaka a potom opatrne obidvoma rukami chyťte filter (obr. 14), vyberte ho z nádoby a zlikvidujte ho s bežným domácim odpadom.

5b) Vyprázdenie textilného filtra

Na všetky vyhotovenia vysávača je možné použiť textilný filter. **Nie je však dodávaný ako súčasť vyhotovenia, ale je možné si ho zakúpiť zvlášť (jako náhradný diel obj. č. 1404 87 040).** Textilný prachový filter plní funkciu syntetického prachového filtra a plne ho nahrádza. Postup zakladania a vybratia je celkom zhodný s postupom výmeny syntetického prachového filtra. Textilný prachový filter je určený na opakované použitie. Vysávač rozložte podľa uvedeného postupu. Z nádoby vysávača vyberte saciu hadicu (obr. 17), čelo textilného filtra vysuňte z držiaka, potom chyťte filter za uško a vyberte ho z nádoby (obr. 14). Bočným ťahom snímte zaisťovaciu lištu (obr. 15), filter sa roztvorí. Teraz možno nečistoty vysypať a filter je potrebné vyklepať (obr. 16). Po odstránení nečistôt a prachu nasuňte opačným postupom zaisťovaciu lištu a textilný filter založte späť do vysávača.

POZOR

- Z hygienických dôvodov odporúčame vykonávať vyprázdňovanie filtra mimo obytného priestoru.
- Textilný prachový filter neperte, nenamáčajte a pod., nepoužívajte poškodený textilný prachový filter!
- Nevkladajte textilný prachový filter do vlhkej alebo mokrej odpadovej nádoby!

VI. VYSÁVANIE MOKRÝCH MATERIÁLOV ALEBO VODY

— Použité príslušenstvo: sacia hadica (E1), sacia trubica (E2), stierka (E3), veľká hubica (E4), malá hubica (E5), štrbinová hubica (E13), usmerňovač nečistôt (D).

Vysávač rozložte podľa uvedeného postupu. Z nádoby vyberte saciu hadicu (obr. 17) a prachový filter (obr. 14). **Do držiaka v nádobe zasuňte usmerňovač nečistôt (obr. 12). Otvor v usmerňovaču musí smerovať ku dnu nádoby!** Saciu hadicu zasuňte späť do vysávača (obr. 17). Pred nasadením nádrže na čistiaci roztok skontrolujte, či je dobre nasadený a viečkom zaistený vstupný mikrofilter (obr. 24). Chyťte nádrž na čistiaci roztok a prudším pohybom smerom hore a dole sluchom skontrolujte pohyblivosť plaváka. Opačným postupom zostavte vysávač a zaisťte uzávery.

Na sacie trubice miernym tlakom nasuňte veľkú hubicu (obr. 22). Zapnutím spínača **MOTOR** uveďte vysávač do činnosti (obr. 20). Pri vysávaní vody bez použitia hubice z nádrže, v ktorej je hladina vyššie ako v odpadovej nádrži vysávača a kde je viac vody, ako je objem odpadovej nádrže vysávača (max. 8 l), je potrebné pre správnu funkciu uzatváracieho plaváku **mať otvorené prisávanie na rukoväti hadice** (obr. 21). Dajte pozor, aby ste včas prerušili odsávanie a včas vyprázdňovali nádobu (obr. 25). Po naplnení odpadovej nádrže plavák uzavrie sací otvor. **Signalizuje to zvýšená hlučnosť motora a prerušenie nasávania tekutín.** Ak nastane opisovaná situácia, vypnite vysávač a zdvihnutím hadice nad úroveň vysávača vlejte zvyšnú vodu v hadici do odpadovej nádoby. Po skončení mokrého vysávania je potrebné ponechať vysávač asi 30 sekúnd v činnosti. Tak sa odstráni zvyšok tekutiny v trubiciach a hadici.

POZOR

- Nikdy nevysávajte mokré nečistoty alebo vodu s nasadeným prachovým filtrom.

VII. ČISTENIE KOBERCOV, TVRDÝCH HLADKÝCH PODLAHOVÝCH KRYTÍN A ČALÚNENÍ

— Použité príslušenstvo: sacia hadica (**E1**), sacia trubica (**E2**), stierka (**E3**), veľká hubica (**E4**), malá hubica (**E5**), čistiaca súprava (**E6**), upevňovacie sponky (**E7**), čistiaci prostriedok (**E8**), usmerňovač nečistôt (**D**).

Koberec pred čistením treba vysať tak, aby zostal bez viditeľných nečistôt, prachu a s vyrovnanými vlákнами. Pred začatím čistenia kobercov vyskúšajte na nenápadnom mieste účinok čističa. Odstráňte z koberca menší nábytok, nohy väčšieho ochráňte fóliou, aby ich nezasiahol čistiaci prostriedok a nevznikli na ňom škvrny. Koberec začnite čistiť od jeho konca, resp. konca kobercovej plochy a postupujte smerom ku dverám. Tak predídete znečisteniu a pošliapaniu vyčistenej plochy. Používajte primerané množstvo čistiaceho roztoku, koberec nesmiete čistením úplne premočiť. Po skončení práce by ste na koberec mali stúpiť až vtedy, keď celkom uschne.

Postup prípravy sa zhoduje s textom **VI. VYSÁVANIE MOKRÝCH MATERIÁLOV ALEBO VODY**. Odjímte kryt v motorovej časti (obr. 26). Do nalievacieho otvoru nádrže nalejte dodávaný a odporúčaný nepenivý čistiaci prostriedok v množstve **3 až 15 ml** na **1 l** vody a nádrž doplňte vlažnou vodou (max. **40 °C** a **4 l**), (obr. 27). Kryt opačným spôsobom zasuňte späť. Koncovku hadičky miernym tlakom zasuňte do ventilu v prednej časti motorovej jednotky a otočením zaistíte (obr. 23). Ovládací ventil nasuňte do lišty v rukoväti hadice (obr. 28) a hadičku čistiacej súpravy upevnite na napnutú hadicu a na trubice sponkami (obr. 30). Dýzu zaklapnite do vedenia držiaka dýzy na veľkej hubici (obr. 29). Čistiaci prostriedok sa dávkuje stláčením páčky ovládacieho ventilu v rukoväti hadice (obr. 31).

Spôsob 1 — Málo znečistené koberce

Stlačte spínač **MOTOR** a **PUMPA** (obr. 20), rozsvieti sa kontrolné svetlo čerpadla **A5**. Veľkú hubicu položte v rohu miestnosti na podlahovú krytinu (koberec), začnite dávkovať čistiaci prostriedok a hubicou pomaly pohybujte po čistenej ploche v smere šípku (obr. 32). Tekutina vstrekovaná do koberca je hneď odsávaná spolu s nečistotami. Podlahová krytina zostáva iba vlhká. Na konci čistiaceho pohybu uvoľnite páčku/tlačidlo.

Spôsob 2 — Veľmi znečistené koberce

Vypnite motor a čerpadlo nechajte v činnosti. Stlačte tlačidlo/páčku ovládacieho ventilu, hubicou pomaly pohybujte po čistenej ploche a rovnomerne postriekajte podlahovú krytinu s plochou asi 1m². Čistiaci prostriedok nechajte niekoľko minút pôsobiť. Po rozptýlení čistiaceho prostriedku možno čerpadlo vypnúť. Potom dôkladne všetku nastriekanú čistiacu zmes vysajte, aby ste podlahu čo najviac vysušili. Pohybujte sa smerom dozadu. Takto očistíte celú plochu.

Čistenie hladkých podlahových krytín

Skôr ako začnete s čistením, treba podlahu najskôr vysať. Postup čistenia je rovnaký, ako je v texte **VII. Málo znečistené koberce**. Nasadte stierku zaklapnutím na veľkú hubicu (obr. 33). S čistením začnite na konci podlahovej plochy a postupujte smerom ku dverám. Zabráňte tak prípadnému pošliapaniu už vyčistenej plochy. Po vyčistení by ste mali na podlahu vstúpiť až vtedy, keď je úplne suchá.

Čistenie čalúnení

Skôr ako s čistením začnete, treba čalúnenia klasicky vysať. Postup čistenia je rovnaký, ako je opísaný v texte **VII. Málo znečistené koberce**. Na jednu alebo obidve sacie trubice alebo priamo na rukoväť hadice miernym tlakom nasuňte malú hubicu (obr. 34). Dýzu upevnite rovnakým postupom ako veľkú hubicu (obr. 29).

VIII. SKONČENIE VYSÁVANIA

Po skončení čistenia vypnite spínačom **MOTOR** a **PUMPA** vysávač. Vytiahnite vidlicu napájacieho prívodu zo zásuvky. Rozložte vysávač tak, že snímte motorovú časť (obr. 9, 10), nádrž na čistiaci roztok (obr. 11), koncovku sacej hadice (obr. 17) a koncovku hadičky z ventilu (obr. 23). Odpadovú nádobu chyťte obidvoma rukami a vyprázdňte cez najužší okraj (obr. 35). V prípade, že budete ďalej pokračovať v práci, zostavte vysávač opačným postupom. Ak chcete skončiť, vysávač vyčistite (pozri text **XI. ÚDRŽBA**), nechajte ho vyschnúť a až potom ho poskladajte. Vyschnutie môžete urýchliť tak, že zložíte vysávač a budete niekoľko minút nasávať čistý vzduch. Ten vysuší nielen odpadovú nádrž, ale aj trubice a hadicu. Vidlicu napájacieho prívodu naviňte na držiak vysávača (obr. 48).

IX. UMÝVANIE OKIEN

— Použité príslušenstvo: sacia hadica (**E1**), sacia trubica (**E2**), čistiaca súprava (**E6**), upevňovacie sponky (**E7**), čistiaci prostriedok (**E8**), súprava na umývanie okien (**E16**), usmerňovač nečistôt (**D**).

Postup prípravy vysávača a príslušenstva je rovnaký ako v texte **VII. Čistenie čalúnení**. Do nádrže nalejte odporúčaný čistiaci prípravok a to v dvojnásobnej koncentrácii, ako je odporúčaný na čistenie kobercov. Snímte ovládací ventil z rukoväte hadice (obr. 28). Na ovládacom ventilu odskrutkujte maticu, ktorá pridržiava hadičku vedúcu k dýze veľkej hubice a hadičku snímte z krčka ovládacieho ventilu. Naň nasuňte hadičku vedúcu od dýzy hubice na umývanie okien a prevliekateľnou maticou túto hadičku pritiahnite (obr. 36). Nasadte späť ovládací ventil (obr. 28), hubicu na umývanie okien nasadte na sacie trubice. Hadičku na sacie trubice upevnite sponkami (obr. 30).

Postup pri umývaní okien

- Podľa výšky umývaného okna nasadte hubicu priamo na rukoväť hadice alebo na koniec jednej, prípadne obidvoch sacích trubíc.
- Na celú plochu okna nastriekajte čistiaci roztok tak, aby nestekal dolu oknom.
- Umývacou špongiou (je na druhej strane hubice) rozotrite roztok po čistenom skle, aby sa nečistoty uvoľnili. Hrúbšie nečistoty (zvyšky maľty a podobne) odstráňte škrabkou na čele hubice.
- Po dôkladnom rozotrení nečistôt špongiou opäť nastriekajte na celé okno čistiaci roztok. Potom už možno odsáť čistiaci roztok spolu s nečistotami z celej plochy okna.
- Pri odsávaní odporúčame postupovať od horného okraja okna postupnými ťahmi cez celé okno (obr. 37). Pri stieraní a odsávaní treba celú plochu hubice k oknu dobre pritlačiť. Odsatá plocha musí zostať suchá, inak sa môžu vytvoriť už na vyčistenej ploche **šmuhy**.
- Pri umývaní okien nastavte výkon vysávača na najnižšiu úroveň (obr. 20, 21).

X. DOBRÉ RADY

1. Ak pri mokrom vysávaní nepoužívate rozstrekovanie čistiaceho prostriedku, vypnite čerpadlo. Čerpadlo má tepelnú vratnú poistku. Keď sa uvedie do činnosti, vyradí čerpadlo z činnosti (kontrolné svetlo stále svieti). Čerpadlo sa po vychladnutí opäť uvedie do činnosti. **Zvýšená hlučnosť chodu čerpadla signalizuje nedostatok vody v nádrži na čistiaci roztok.**
2. Ak bol koberec nedávno čistený inými čistiacimi prostriedkami, môže sa v odpadovej nádobe vysávača tvoriť pena, ktorá bude unikať výstupným mikrofiltrom. V takomto prípade odpojte vysávač od elektrickej siete a nádobu vyprázdňte. Ďalšej tvorbe peny zabránite tak, že vlejete do odpadovej nádoby malú šálku octu.
3. Pri prekonávaní prekážok (napríklad **prahov, schodov**) vysávač zdvihnite za rukoväť a preneste ho. Inak sa vysávač môže prevrátiť, alebo sa môžu poškodiť úchyty podvozkových koliesok. **Odporúčame pri prenášaní vysávač vypnúť.**
4. Ak sa počas vysávania vysávač prevrhne, ešte zapnutý ho postavte a až potom vypnite motor. O chvíľku možno vysávač opäť zapnúť.

XI. ÚDRŽBA

Vysávač ukladajte na suchom mieste v dostatočnej vzdialenosti od tepelných zdrojov (napríklad **kozuba, kachiel, pece, vyhrievacích telies**) a nevystavujte ho atmosférickým vplyvom (napríklad **dažďu, slnečnému žiareniu**). Povrch vysávača ošetrte mäkkou flanelovou handričkou. Nepoužívajte drsné a agresívne čistiace prostriedky. Spotrebič skladujte riadne očistený na suchom, bezprašnom mieste mimo dosahu detí a nesvojprávnych osôb.

Vysávač

Z hygienických dôvodov po skončení každého vysávania mokrým spôsobom odpadovú nádobu, nádrž na čistiaci roztok opláchnite (osprchujte) tečúcou vodou a nechajte uschnúť (obr. 43). Povrch vysávača ošetrte mäkkou vlhkou handričkou a nechajte uschnúť. Nepoužívajte drsné a agresívne čistiace prostriedky!

Čistiaca súprava

Pre správnu funkciu čerpadla a príslušenstva odporúčame po skončení čistenia vypláchnuť súpravu **1 až 2** litrami čistej vody. Po jej vystriekaní nechajte ešte čerpadlo asi **20** sekúnd v činnosti, aby sa zo systému odstránila všetka voda.

Hubica (veľká i malá) na vysávanie mokrým spôsobom

Po každom vysávaní mokrým spôsobom opticky skontrolujte, či sa pod priehľadným krytom hubice nezachytili nečistoty. Ak sa tak stalo, vyskrutkujte štyri krížové skrutky (obr. 44), snímte priehľadný kryt (obr. 45), nečistoty odstráňte a hubicu zostavte opačným postupom.

Podlahová hubica / TURBO hubica

Po každom vysávaní skontrolujte, či sa na zberačoch nezachytili nečistoty. Ak sa tak stalo, odstráňte ich.

Hubica na umývanie okien

Pravidelne kontrolujte čistotu dýzy a sitka. Ak dýza rozstrekuje nerovnomerne, alebo ak roztok vôbec nestrieka, treba odskrutkovať prevliekateľnú maticu (obr. 38), dýzu so sitkom vybrať (obr.39) a vyčistiť ich (obr. 40). Pri ich montáži späť dajte pozor na to, aby dýza bola v správnej polohe, **ktorú presne vymedzujú aretačné výstupky**.

Vstupné a výstupné mikrofiltre

Po asi 10 hodinách vysávania skontrolujte, a ak treba, tak vymeňte, oba mikrofiltre. Náhradné filtre a mikrofiltre zakúpíte v sieti predajní elektro. Po skončení každého vysávania mokrým spôsobom vyčistíte vstupné mikrofiltre:

- **vstupný mikrofilter:** Viečko ťahom snímte (obr. 41) a potom stiahnite mikrofilter a vyperte ho v tečúcej vlažnej vode (obr. 42). Mikrofilter nechajte dokonale uschnúť. Po oschnutí vložte opačným spôsobom mikrofilter späť do nádrže na čistiaci roztok.
- **výstupný mikrofilter:** Stlačte uzáver v hornej časti zadného krytu a následne kryt odnímate z vysávača (obr. 46). Vyberte ťahom mikrofilter. Mikrofilter vymeňte za nový. Dajte pozor, aby bol správne vložený v krytu. Výstupky na zadnom kryte vložte do dvoch otvorov v plášti vysávača a kryt priklopením uzavrite. Ozve sa počuteľné „klapnutie“.

POZOR

- Na čistenie mikrofiltra nepoužívajte žiadne agresívne pracie alebo čistiace prostriedky ani horúcu vodu.
- Čistenie filtra neobnoví jeho pôvodnú farbu, ale filtračné schopnosti áno.
- Dbajte na to, aby dosadacie plochy a tesniace prvky boli funkčné.
- Zanedbanie výmeny mikrofiltru môže viesť k poruche vysávača! Dodržte smer zakladania výfukového mikrofiltra do vysávača.

XII. EKOLÓGIA

Ak to rozmery umožňujú, na všetkých dieloch sú vytlačené znaky materiálov, ktoré sú použité na obalový materiál, komponenty a príslušenstvo, ako aj na ich recyklovanie. Uvedené symboly na výrobku alebo v sprievodnej dokumentácii znamenajú, že použité elektrické alebo elektronické výrobky nesmú byť likvidované spoločne s komunálnym odpadom. Za účelom správnej likvidácie výrobku ho odovzdajte na určených zberných miestach, kde budú prijaté zdarma. Správnou likvidáciou tohto produktu pomôžete zachovať cenné prírodné zdroje a napomáhate prevencii potenciálnych negatívnych dopadov na životné prostredie a ľudské zdravie, čo by mohli byť dôsledky nesprávnej likvidácie odpadov. Ďalšie podrobnosti si vyžiadajte od miestneho úradu alebo najbližšieho zberného miesta (viď www.envidom.sk). Pri nesprávnej likvidácii tohto druhu odpadu môžu byť v súlade s národnými predpismi udelené pokuty. Ak má byť spotrebič definitívne vyradený z činnosti, odporúča sa po jeho odpojení od elektrickej siete odrezat' napájací prívod. Spotrebič tak bude nepoužiteľný.

XIII. TECHNICKÉ ÚDAJE

Napätie (V)	uvedené na typovom štítku
Príkion (W)	uvedený na typovom štítku
Príkion MAX. (W)	uvedený na typovom štítku
Izolačná trieda	II.
Hmotnosť asi (kg)	10,5

Príkion vo vypnutom stave je 0,00 W.

Deklarovaná hodnota emisie hluku tohto spotrebiča je 80 dB, čo predstavuje hladinu „A“ akustického výkonu vzhľadom na referenčný akustický výkon 1 pW.

Výrobca si vyhradzuje nepodstatné zmeny štandardného vyhotovenia, ktoré nemajú vplyv na funkciu výrobku.

Údržbu rozsiahlejšieho charakteru alebo údržbu, ktorá vyžaduje zásah do vnútorných častí spotrebiča, musí vykonať iba špecializovaný servis! Nedodržaním pokynov výrobcu zaniká právo na záručnú opravu!

Prípadné ďalšie informácie o spotrebiči a aktuálnej servisnej sieti získate na infolinke +420 545 120 545 alebo na internetovej adrese www.eta.sk.

UPOZORNENIA A SYMBOLY POUŽITÉ NA SPOTREBIČI, OBALOCH ALEBO V NÁVODE:

HOUSEHOLD USE ONLY — Len na použitie v domácnosti. DO NOT IMMERSE IN WATER OR OTHER LIQUIDS — Neponárať do vody alebo iných tekutín.



TO AVOID DANGER OF SUFFOCATION, KEEP THIS PLASTIC BAG AWAY FROM BABIES AND CHILDREN. DO NOT USE THIS BAG IN CRIBS, BEDS, CARRIAGES OR PLAYPENS. THIS BAG IS NOT A TOY.

Nebezpečenstvo udusenía. Nepoužívajte toto vrecúško v kolískach, postieľkach, kočíkoch alebo detských ohrádkach. PE vrecko odkladajte mimo dosahu detí. Vrecko nie je na hranie.

Symbol  znamená UPOZORNENIE.

OPERATING INSTRUCTIONS

Dear customer, thank you for purchasing our product. Prior to putting this device into operation, please read these instructions for use carefully and be sure to store well these instructions along with the warranty card, receipt and, if possible, also the product packaging and its inner contents.

ETA x865/30-line vacuum cleaners are designed to be used for cleaning not only dry surfaces but also materials containing water or water itself as well as for 'wet' cleaning of carpeting, upholstery, windows, floors, car interiors etc.

I. SAFETY PRECAUTIONS 

- Before putting the appliance into operation for the first time, read carefully the User's Manual, study the diagrams shown in it and keep the Manual for future reference. Consider the instructions for use as a part of the appliance and pass them on to any other user of the appliance.
- This appliance can be used by children aged from 8 years and above and persons with reduced physical, sensory or mental capabilities or lack of experience and knowledge if they have been given supervision or instruction concerning use of the appliance in a safe way and understand the hazards involved. Children shall not play with the appliance. Cleaning and user maintenance shall not be made by children without supervision. Children younger than 8 years must be kept out of reach of the appliance and its power cord.
- If a vacuum cleaner can be equipped with a hand-held accessory with rotating parts a warning has to be given concerning entrapment.
- Never use the appliance if its power cord or plug is damaged, if it does not work properly, if it fell down and was damaged. In this case take the appliance to a special service to check its safety and proper function.
- If the power cord of the appliance is corrupted, it has to be replaced by the manufacturer, its service technician or a similarly qualified person so as to prevent dangerous situations.
- Before replacing accessories or accessible parts, which move during operation, before assembly and disassembly, before cleaning or maintenance, turn off the appliance and disconnect it from the mains by pulling the power cord from the power socket!
- Always unplug the appliance from power supply if you leave it unattended and before assembly, disassembly or cleaning.
- After finishing work and before cleaning, always switch off the appliance and disconnect it from power supply by taking the power cord connector out of the electric socket.

- Check that the voltage specifications shown in the appliance nameplate conform to the voltage in your mains.
- **The product is intended for use in households only and for similar use! It is not designed for commercial use!**
- **Do not use the brush for treatment and cleaning animal hairs!**
- **The special detergent designed to be used with the appliance must be kept out of reach of children. In contact with the skin, the detergent has a major drying effect. Therefore, protect your hands with gloves and treat them with a suitable lotion if necessary.**
- **Never put any tool or the tube end to your eyes or ears and do not place it into any of the body opening.**
- Do not put your fingers or any other items into the input and output openings of the appliance. If the openings/parts for air passage are blocked (such as **the tube**), turn off the appliance and remove the cause of blocking.
- Vacuum cleaning of some carpet types may result in generating static electricity. No static electricity discharge is dangerous to health.
- The appliance is not suitable for hovering substances that can be harmful to health.
- Pores of the dust filter may be clogged when vacuum cleaning very fine dust. Thus, air permeability will be reduced and the suction performance will decrease. In this case the dust filter must be changed and clean micro-filters, even if the dust filter is not full yet. Do not use the vacuum cleaner to vacuum dirt produced during/after construction such as plasterboard dust, fine sand, cement, dust from construction, parts of plaster etc. If this dirt / loose construction materials / loose construction materials into the aggregate, it poses a danger of damage. The warranty repair does not cover this.
- Never leave the vacuum cleaner exposed to weather conditions (rain, frost, direct sun radiation, etc.).
- Paper / SMS filters are disposable, i.e. they cannot be cleaned and used again! Any mechanical cleaning of the paper / SMS filter causes damage to the internal filtration layer which leads to the loss of the filtration and mechanical properties of the filter.
- Never use the cleaner to remove sharp objects (such as **broken glass**), hot, volatile or explosive agents (such as **ash, glowing cigarette butts, white spirit, solvents**) or lubricants (such as **grease or oil**) and corrosive agents (such as **acids, solvents**) and substances with high foaminess. Hovering these substances may cause damage to the dust bag or the cleaner.
- Never direct the flow of the cleaning detergent to people, animals, plants or appliances containing electric parts (such as **oven interiors, dryer interiors etc.**).
- Never direct the flow of the cleaning detergent to the appliance itself.
- **Never use the appliance with wet hands or legs!**
- **Never leave the appliance higher on the staircase than where you are standing!**
- **Never leave the appliance running unattended!**
- **Never submerge the cleaner motor unit (not even partially) in water!**
- Before you start using the appliance check that all arresting mechanisms are in proper positions.
- **The working position of the cleaner is vertical (i.e. upright) and it is not allowed to put the cleaner up, tilt it or turn it over during wet cleaning as water may leak from the tank!**
- **When manipulating the appliance, do not pull the tube sharply and refrain from rough manipulation!**

- **Make sure that the jetting flow of the detergent is never directed towards electric sockets or electric appliances and their cord.**
- When using the cleaner to clean smooth flooring take special care when walking in order to avoid injury by slipping.
- When using the cleaner for wet cleaning, the float may block the suction opening when the cleaner runs over an obstacle (such as **the threshold**). If so, turn the cleaner off and on again or empty the waste water tank.
- **Before filling the detergent tank with the detergent fluid, emptying the waste water tank, exchanging the dust bag, cleaning/exchanging the micro-filters or cleaning the cleaner or the cleaner accessories**, always switch OFF and unplug the cleaner from the mains.
- **Use only the non-foaming detergent brand** supplied with the cleaner accessories! Additional bottles of the cleaner are available either in the ETA-elektro shops chain or from other retailers.
- Do not mix the used detergent with other detergents.
- Never add incrustation removal, aromatic substances or alcohol-containing substances to the tank for Detergent **B** as they could damage the pump or decrease the safety of the cleaner
- The cleaner must be stored at temperature above **0 °C** or left to reach the room temperature before use.
- **Before using the cleaner to clean dry surfaces with the use of the cloth dust bag, leave the cleaner body, the suction hose, the tubes and the inlet micro-filter to dry fully, in order to avoid damaging the cloth dust bag.** The accessories need to dry for at least 10 minutes by an air flow before switching from dry to wet cleaning and after the suction area has been cleaned and dried, it is possible to place the lid with the paper filter.
- Do not leave the cleaner exposed to weather conditions (**rain, frost, direct sunlight etc.**)
- Do not run the cleaner over the cord when using it and never unplug the plug from the socket by pulling the cable.
- Never pull the cord or the cleaner when unplugging the plug from the socket.
- When using the extension lead, make sure it is not damaged and conforms to the valid regulations.
- To ensure safety and proper function of the appliance, use only original spare parts and accessories approved by the manufacturer.
- Never use the appliance for any other purpose than for the intended one described in these instructions for use!
- **WARNING:** There is a risk of injury in case of incorrect use (not in accordance with the manual) of the appliance.
- All text in other languages and pictures shown on the packaging, or the product itself, are translated and explained at the end of this language mutation.
- The manufacturer shall not be held liable for any damage caused by incorrect use of the detergent, the appliance and its accessories and the manufacturer is not liable from warranty for the appliance should the safety precautions given above not be adhered to. Failure to replace or maintain all filters regularly according to the instructions in Chapter **XI. MAINTENANCE** and also using non-original filters, the properties of which resulted in failure or damage of the vacuum cleaner is also understood to be improper use of the appliance.

ORIGINAL
eta
VÝROBCE

Always use tested dust filters and micro-filters recommended by the manufacturer for trouble-free operation of the cleaner.

II. CLEANER FEATURES CHART

CLEANER FEATURE/CLEANER MODEL	ETA 2865/30	ETA 7865/30
electric pump	+	+
electric power control	-	+

- Special accessories available for the cleaner include the **ETA 0962 87 030** window cleaning set (for Models ETA 2865/30) and the **ETA 1404 87 040** cloth bag (for Models ETA 2865/30 and Models ETA 7865/30).

III. PRODUCT DESCRIPTION (Fig. 1, 2)

A – MOTOR PART

A1 – handle	A7 – detergent delivery valve
A2 – MOTOR ON/OFF switch	A8 – micro-filter cartridge
A3 – PUMPA ON/OFF switch	A9 – cord reel holder
A4 – motor REGULATION min./max.	A10 – motor ventilation openings
A5 – pump pilot light	A11 – power cord
A6 – cover of the filling detergent tank opening	

B – DETERGENT TANK (capacity 4 l)

B1 – flow-arrest safety float	B3 – cap
B2 – protective micro-filter	

C – WASTE WATER COLLECTOR TANK (capacity 8 l)

C1 – stoppers	C3 – suction opening
C2 – travelling wheels	C4 – cord reel holder

D – DIRT FLAP

E – ACCESSORIES

E1 – intake hose with end-piece and handle
E2 – 2 intake tubes
E3 – wiper
E4 – large tool
E5 – small tool
E6 – cleaning set
E7 – clamp rings
E8 – detergent
E9 – floor tool
E10 – TURBO tool
E11 – upholstery tool (for ETA 7865/30 only)
E12 – brush (for ETA 7865/30 only)
E13 – crevice tool (for ETA 7865/30 only)
E14 – dust bags
E15 – adapter for hard floors (for ETA 7865/30 only)
E16 – window cleaning set (for ETA 7865/30 only)

E8 is not included.

IV. PREPARING THE CLEANER FOR USE

Remove all packing items and unpack all accessories. Assemble the cleaner and relevant accessories (Figure 3a, 3b) according to the intended activity (**dry** or **wet**) hovering/cleaning. Unlock the cleaner clamp locks (Figure 9), remove the motor part (Figure 10) and take off the detergent tank (Figure 11). Pull out the dirt flap (Figure 12) from the cleaner body. Insert the dust bag (Figure 13) in the holder in the cleaner body and check, whether the dust bag is held fast. Install the hose end-piece in the cleaner intake hole and rotate the hose end-piece clock-wise until the stop (Figure 17). By following the above procedure in the reverse order, reassemble the cleaner and shut fast the cleaner clamp locks. The floor tool is intended to be used to clean different surface types (Figure 4). The accessories can be used as follows: upholstery tool (Figure 6), cleaner brush (Figure 7), crevice tool (Figure 8). The cleaner can be carried over obstacles (**such as thresholds or stairs**) by using the handle (Figure 47).

V. CLEANING DRY SURFACES

- Accessories used: intake hose with end-piece and handle (**E1**), intake tubes (**E2**), floor tool (**E9**), TURBO tool (**E10**), upholstery tool (**E11**), brush (**E12**), crevice tool (**E13**), dust bags, (**E14**), adapter for hard floors (**E15**).

Assemble the cleaner by following the above procedure. Plug the assembled suction tubes into the hose handle and install the floor tool (Figure 18, 19) using moderate force. The tool can be installed on either one or two tubes or on the suction hose handle directly (Figure 3a).

Unwind the desired length of the cord and plug the cord in the socket. The cleaner can be switched ON/OFF by depressing the **MOTOR** push-button (Figure 20). The suction power of the cleaner can be adjusted by rotating the power control ring on the hose handle on **ETA 2865/30** (Figure 21) and by setting the **REGULATION** control knob to the desired position as well as adjusting the control ring on the hose handle on models **ETA 7865/30** (Figures 20, 21). We recommend the minimal suction output for soft fabric (such as curtains). Use the maximal suction output for flooring (such as load carpets).

CAUTION

- Never use the cleaner to collect dust without the dust filter installed and never put the dust filter in the waste tank when it is still damp or wet!
- Before you vacuum dry impurities, clean the container, the suction hose and the appliance properly. Thus you will protect the dust filter from destruction.

Adapter for Cleaning Hard Floors (E15)

Put the front part of the floor nozzle **E9** under two notches and then tilt the adapter to the nozzle and fix (Fig. 5). You will hear a click sound. Disconnect the adapter from the floor nozzle in reverse order.

5a) Exchanging the Dust Filter

Be careful to check and exchange the dust filter regularly. Whenever the cleaner seems to start losing power check whether or not the dust bag has filled up and exchange it for a new one if necessary. Dismantle the cleaner by following the procedure described above. Remove the suction hose end-piece off the cleaner housing (Figure 17), slide the dust filter lips off the dust filter holder. Taking proper care, take hold of the dust bag with both your hands (Figure

14), remove it from the cleaner housing and dispose of it with regular domestic waste.

5b) Emptying the Cloth Filter

The cloth filter may be used with all models of the cleaner. However, it is not supplied with the cleaner, it may be purchased separately (as a spare part). The cloth filter functions as a synthetic dust filter and fully replaces it. The procedure for installing and taking the filter out is identical to the procedure for the replacement of the synthetic dust filter. The cloth filter is intended for repeated use. Dismantle the cleaner by following the procedure described above. Remove the suction hose off the cleaner housing (Figure 17).

Slide the dust bag lips off the filter holder, take the filter by the handle and remove the filter off the cleaner housing (Figure 14). Remove the clamp bar by pulling it to the side (Figure 15) to open the filter, you can shake out the dust and shake it clean (Figure 16). After emptying the dust bag, install the clamp bar by following the above procedure in the reverse order and reinstall the cloth filter in the cleaner.

CAUTION

- We recommend emptying the filter outside the living area for hygienic reasons.
- Never wash or dip the cloth dust filter in water, never use a damaged cloth dust filter!
- Do not put textile dust filter into a damp or wet waste container!

VI. CLEANING WET SURFACES OR COLLECTING WATER

- Accessories used: intake hose with end-piece and handle (**E1**), intake tubes (**E2**), wiper (**E3**), large tool (**E4**), small tool (**E5**), crevice tool (**E13**), dirt flap (**D**)

Dismantle the cleaner by following the procedure described above. Remove the suction hose (Figure 17) and the dust filter (Figure 14) off the cleaner housing. **Install the dirt flap in the dirt flap holder inside the cleaner housing** (Figure 12). **The opening in the dirt flap must be directed towards the bottom of the housing!** Plug the suction hose back in the cleaner housing (Figure 17). Before installing the detergent tank check that the intake micro-filter (Figure 24) has been correctly installed and secured with the cap. Take hold of the detergent tank and by shaking it up and down check the float for free movement. Reassemble the cleaner by following the above procedure in the reverse order and close the locks.

CAUTION

- Never vacuum wet impurities or water with the dust filter on.

Using moderate force, push the large tool on the suction hose (Figure 22).

Start the cleaner by switching ON the **MOTOR** switch (Figure 20).

To collect water from a pool with the surface higher and content larger than the waste tank can take (**8 l**) without using a tool, **the air intake on the hose handle must stay open** (Figures 21) for proper shut-off float operation. Take care to stop collecting the water and empty the waste water tank in due time (Figure 25). Once the waste water tank is filled, the float will shut off the cleaner intake. **Once this happens, the cleaner becomes noisier and no more liquid is collected.** Should that happen, switch the cleaner OFF and empty the water remaining in the hose into the waste water tank by lifting the hose over the cleaner level.

After you have finished 'wet' cleaning, it is necessary to leave the cleaner running for about another **30 seconds** to remove all water residues from the hose and tubes.

VII. CLEANING CARPETING, HARD AND SMOOTH FLOORING AND UPHOLSTERY

- Accessories used: intake hose with end-piece and handle (**E1**), intake tubes (**E2**), wiper (**E3**), large tool (**E4**), small tool (**E5**), cleaning set (**E6**), clamp rings (**E7**), detergent fluid (**E8**), dirt flap (**D**).

Before starting to wet clean your carpet (carpet flooring), it should be vacuum cleaned dry first in order to remove solid dirt and dust and to straighten its fibres. Moreover, before starting to wet clean carpets, it is advisable to test the effect of the detergent on a discreet place on the carpet. Remove any small pieces of furniture off the carpet. The legs of other furniture should be wrapped with a suitable membrane to prevent them from coming into contact with the detergent and avoid any risk of staining. Start to clean the carpet on one end and proceed towards the door, in order to avoid stepping on and dirtying the already cleaned carpet surface. Use the detergent moderately and remember that the carpet should never get wet through. After cleaning, do not walk on the carpet until it has dried completely.

The cleaner preparation procedure is the same as that described in chapter **VI. CLEANING WET SURFACES OR WATER**. Remove the cover **A6** in the motor part (Figure 26). Fill the detergent tank via its filler with the supplied and recommended non-foaming detergent in the amount of **3 - 15 ml** of detergent per **1 litre** of water. Fill up the tank with tepid water (**no more than 40 °C and 4 l**), (Figure 27). Following the above procedure in the reverse order, fasten the filter cap back.

Using moderate force, push the feed line connector into the valve situated in the front of the motor unit (Figure 23). Plug the control valve in its bar on the hose handle (Figure 28) and attach the cleaner set line to the straight hose and tubes using the clamp rings (Figure 30). **Click** the nozzle in the nozzle holder guide on the large tool (Figure 29). The detergent is fed by depressing the control valve lever on the hose handle (Figure 31).

Mode 1 - Moderately Dirty Carpets

Depress the **MOTOR** and **PUMPA** push-buttons (Figure 20), the pump pilot light **A5** will turn on. Place the large tool in one corner of the room on the carpet (carpet flooring) and start feeding the detergent. Move the tool slowly along the cleaned surface in the direction indicated by the arrow (Figure 32). The fluid injected in the carpet is immediately collected together with any dirt. The flooring stays only damp. At the end of the cleaning sweep, release the control valve lever/button, lift the tool and start a new sweep closely overlapping the last one.

Mode 2 - Very Dirty Carpets

Switch the motor **OFF** while leaving the pump running. Depress the control valve lever/button, move the tool slowly along the cleaned surface and cover the surface of about 1 by 1 meter of the carpet with the detergent. Let the detergent take effect for a few minutes. The pump can be switched **OFF** after you have applied the detergent. After that collect all the detergent mix as completely as you can so that the carpet is completely dried. In doing so, move backwards. Repeat the above procedure until you have treated the whole surface.

Cleaning Smooth Flooring

Before starting to wet clean the flooring, the floor should be vacuum cleaned dry first. The cleaning procedure is the same as that described in chapter (VII. **Moderately dirty carpets**). Click the wiper blade onto the large tool (Figure 33). Start the cleaning on one end of the surface and proceed towards the door so that to avoid stepping on the already cleaned surface. Do not walk on the cleaned surface until it has dried up completely.

Cleaning Upholstery

Before starting to wet clean upholstery, it should be vacuum cleaned dry first. The cleaning procedure is the same as that described in chapter (VII. **Moderately dirty carpets**). Using moderate force, push the small tool (Figure 34) onto one or two suction tubes or the hose handle directly. The nozzle is installed in the same way as on the large tool (Figure 29).

VIII. FINISHING WORK

After you have finished cleaning with the cleaner, switch the cleaner OFF with the **MOTOR** and **PUMPA** switches. Unplug the cord from the mains and wind it in the holder of the cleaner (Figure 48). Dismantle the cleaner by removing: the motor unit (Figures 9, 10), the detergent tank (Figure 11), the suction hose connector (Figure 17) and the detergent feed line from the valve (Figure 23). Take hold of the tank with both hands and empty the tank over the thin edge (Figure 35). If you are going to do some more work with the cleaner, reassemble the cleaner by following the above procedure in the reverse order. If not, clean the cleaner (see chapter XI. **MAINTENANCE**), let the cleaner dry and then reassemble it. You can facilitate drying by assembling the cleaner and letting it suck clean air for a few minutes. This will dry not only the waste water tank, but also the hose and tubes.

IX. CLEANING THE WINDOWS

- Accessories used: intake hose with end-piece and handle (**E1**), intake tubes (**E2**), cleaning set (**E6**), clamp rings (**E7**), detergent fluid (**E8**), window cleaning set (**E16**), dirt flap (**D**).

The procedure to prepare the cleaner and accessories is the same as that outlined in Chapter (VII. **Cleaning upholstery**). Fill the detergent tank with the detergent recommended and supplied with the cleaner accessories, using double the concentration recommended for cleaning carpets and alike.

Remove the control valve from the hose handle (Figure 28). Remove the nut on the control valve which holds down the line leading to the nozzle on the large tool and pull the line off the control valve barb. Install the line leading from the window cleaning tool on the control valve barb and hold down the line with the ring nut (Figure 36). Remount the control valve (Figure 28) and install the window cleaning tool on the suction tubes. Fix the detergent feed line on the suction tubes using the clamp rings (Figure 30).

Window Washing Procedure

- Depending on how far you have to reach to wash the window to be cleaned, install the tool either on the hose handle directly or at the end of one or both the suction tubes.
 - Spray the detergent/water mix all over the window in such a quantity that it stays on the surface.

- Using the sponge (installed on the other side of the tool), spread the detergent solution all over the surface to be washed in order to dissolve the dirt. Any solid dirt such as bits of dried mortar should be removed with the scraper located on the tool face.
- After carefully spreading the wet dirt over the surface, spray the detergent/water mix all over the window. After this spraying, the detergent with the dissolved dirt can be collected from the window surface.
- When collecting the dirt with the vacuum cleaner, it is recommended to start along the top edge of the window and to proceed with even sweeps all across the window (Figure 37). To wipe the window surface clean and collect the dissolved dirt, keep pressing the tool against the window. The vacuum cleaned surface must be dry, in order to avoid any **"smearing"** on the cleaned surface.
- When washing windows, set the cleaner power to the minimum (Figures 20, 21).

X. USEFUL TIPS

1. As long as no detergent is sprayed during the **wet** cleaning, keep the pump switched OFF. The pump is fitted with a self-resetting thermal cut-out. Once tripped, it switches the pump OFF (the pilot light is still on). Once the cut-out has cooled down sufficiently, the pump is restarted. **Increased noise of the pump operation indicates insufficient volume of water in the detergent tank.**
2. If the carpet has been shampooed with other detergents shortly before being wet vacuum cleaned, foam may develop in the cleaner waste water tank which can escape through the outlet micro-filter. In that case, unplug the cleaner off the mains and empty the waste water tank. Undesirable foam development can be prevented if you pour a coffee cup of vinegar in the waste water tank.
3. To negotiate obstacles (**such as thresholds or stairs**), turn the cleaner OFF and lift the cleaner and carry it by the handle to avoid any risk of the cleaner tipping over or damaging the travelling wheels. **We recommend switching the motor OFF when carrying the cleaner.**
4. Should the cleaner tip over during cleaning, lift it up while leaving the motor running and switch the motor OFF afterwards. After a short while, the motor can be switched ON again.

XI. MAINTENANCE

Always store the cleaner in a dry place and in a sufficient distance from any sources of heat (such as the **fireplace, stove, oven, heating radiator**) and protect it from the atmospheric effects (such as **rain, sunshine**). Clean the cleaner surface with a wet soft cloth, never use abrasive or corrosive detergents! Store the cleaner properly cleaned in a dry, dust-free place, out of reach of children and minors.

Cleaners

After finishing every **"wet"** cleaning to keep the appliance to high hygiene standard, wash (shower) the waste water tank and the tank cover under running water and leave to dry (fig. 43). Treat the appliance surface with soft damp rag, do not use aggressive and coarse detergents!

Cleaner Sets

In order to ensure proper operation of the pump and accessories, it is recommended to flush the set with **1 - 2 l** of clean water after you finished the cleaning. After all water has been emptied, leave the pump running for another **20** seconds in order to remove all residues of water out of the system.

Wet Cleaning Nozzles (Large and Small)

After every “**wet**” cleaning, check visually whether there is no debris stuck underneath the nozzle transparent cover. Should that be the case, unscrew the 4 pieces of Philips screws (fig. 44), remove the transparent cover (fig. 45), remove any dirt or debris and reassemble the tool in the reverse order.

Floor Tools / TURBO Tool

After every vacuum cleaning check visually for any debris stuck on the collectors/brushes. Should that be the case, remove the dirt or debris.

Window Washing Tools

Check regularly the nozzle and mesh strainer for cleanliness. In case of uneven or faulty spraying action, unscrew the ring nut (Figure 38), remove the nozzle (Figure 39) and the strainer and clean these parts (Figure 40). When reassembling the unit, be careful to position the nozzle correctly (**the correct position being defined by the locking lugs**).

Intake and Outlet Micro-filters

After about 10 cleaning actions, check both micro-filters and replace them if necessary. You can purchase spare filters and micro-filters in the elektro store chain. After finishing every “**wet**” cleaning, clean the intake micro-filter:

Intake Micro-filter: Remove the cap by pulling (Figure 41), then remove the micro-filter and wash it in tepid running water (Figure 42). Leave the micro-filter dry and reassemble the unit in the reverse order.

Outlet Micro-filter: Remove the mesh by depressing the cap in its upper part and tilting it (Figure 46) and remove the micro-filter. Position the new micro-filter in the mesh. Place the projections of the mesh into the two openings in the casing of the cleaner and close it by tilting. You will hear a “click”.

CAUTION

- Never use any aggressive detergents or hot water to clean micro-filters.
- Cleaning the filter does not restore its original colour but its filtration properties.
- Please pay attention the contact surfaces and seals are functioning.
- Neglecting the replacement of micro-filters may lead to the failure of the cleaner!
Observe the direction of positioning the micro-filter in the cleaner.

XII. ECOLOGY

If the size of the appliance allows, all the parts contain marking of the materials used for production packaging, components and accessories as well as for recycling. The symbols on the product or in the accompanying documentation mean that the electrical or electronic product used must not be liquidated together with communal waste. To ensure the appropriate liquidation take the used appliance to a collection point where it will be accepted free of charge. Correct liquidation of the product helps to protect valuable natural resources and helps to prevent a potential negative impact on the environment and human health which can be the outcome of inappropriate liquidation of waste. More details can be obtained from your local authorities or the closest collection point. Inappropriate manipulation of such waste can result in a fine according to the national legislation.

XIII. SPECIFICATIONS

Voltage (V)	as per the product nameplate
Input power (W)	as per the product nameplate
MAX input power (W)	as per the product nameplate
Insulation Class	II
Weight (kg)	approx. 10.5
Input in off mode is 0.00 W	
Noise level ≤ 80 dB(A) re 1pW	

The manufacturer reserves the right to change the technical specifications and accessories for the respective models.

Maintenance of a serious nature or maintenance which requires interference with the internal parts of the appliance must be carried out by a professional service centre! By failing to follow the instructions issued by the manufacturer, the right to the warranty service will be invalidated!

WARNINGS AND SYMBOLS USED ON THE APPLIANCE, PACKAGING OR IN THE INSTRUCTIONS MANUAL:

HOUSEHOLD USE ONLY

DO NOT IMMERSE IN WATER OR OTHER LIQUIDS



TO AVOID DANGER OF SUFFOCATION, KEEP THIS PLASTIC BAG AWAY FROM BABIES AND CHILDREN. DO NOT USE THIS BAG IN CRIBS, BEDS, CARRIAGES OR PLAYPENS. THIS BAG IS NOT A TOY.

The  symbol indicates a WARNING.

HASZNÁLATI UTASÍTÁS

Köszönjük, hogy termékünket választotta. A készülék használata előtt nagyon figyelmesen olvassa el ezt a használati útmutatót, és lehetőség szerint a garancialevéllel, pénztári bizonylattal, csomagolással és a csomagolás belső részeivel együtt gondosan őrizze meg. A x865/30-es típusú porszívócsalád nemcsak száraz anyagok porszívózására alkalmas, hanem vizet tartalmazó anyagok, vagy közvetlenül víz felszívására és ezen kívül szőnyegek, kárptozás, ablak, padló, gépkocsi belső tere, stb. „nedves” tisztítására is.

I. BIZTONSÁGI ELŐÍRÁSOK



- A készülék üzembehelyezése előtt figyelmesen olvassa el a használati utasítást, tanulmányozza át az ábrákat, majd az útmutatót, annak későbbi felhasználása céljából gondosan őrizze meg.
- A készüléket 8 éven felüli gyermekek, illetve csökkent fizikai, érzékelési vagy szellemi képességekkel rendelkező, vagy a készülék működtetésében járatlan személyek is használhatják, amennyiben ezt felügyelet mellett teszik, illetve ismerik a készülék biztonságos működtetésének módját és az azzal járó veszélyeket. A gyermek ne játszon a készülékkel! Felügyelet nélkül a gyermek nem végezheti el a készülék tisztítását, karbantartását! 8 évnél fi atalabb gyermekek csak a készülék és csatlakozó vezetéke hatósugarán kívül tartózkodhatnak.
- Porszívózás közben a sérülések elkerülése érdekében ne nyúljon az elektromos szívófej forgókeféi közé!
- Ne használja a készüléket, ha annak csatlakozóvezetéke vagy villásdugója sérült, ha nem működik rendesen, ha az leesett és megsérült. Ilyen esetekben a készüléket adja át át szakszervizi vizsgálatokra, annak biztonságossága és helyes működése ellenőrzése céljából.
- Ha a készülék csatlakozóvezetéke sérült, akkor azt ki kell cseréltetni vagy a gyártócéggel, annak szervíz szakemberével vagy hasonlóan szakképzett személy segítségével, hogy megakadályozza ezzel veszélyes helyzet kialakulását.
- A tartozékok vagy hozzáférhető részek kicserélése előtt, amelyek működés közben mozognak, beszerelés és szétszerelés előtt, tisztítás vagy karbantartás előtt, a készüléket kapcsolja ki és húzza ki a tápkábel dugójának kihúzásával az aljzatból!
- Mindig válassza le a készüléket az elektromos hálózatról, ha a készülék felügyelet nélkül marad, továbbá annak beszerelése, leszerelése vagy tisztítása előtt.
- Ellenőrizze, hogy az adattáblán levő feszültségadat megegyezik-e az elektromos dugaszolóaljzatban levő feszültséggel.

- A munka befejezése után és karbantartás előtt mindig válassza le a készüléket az el.hálózatról a csatlakozó vezeték villásdugója el.dugaszóaljzatból történő kihúzásával.
- Ne kapcsolja be a készüléket, ha annak csatlakozóvezetéke vagy villásdugója sérült, ha nem működik rendesen, ha az leesett és megsérült. Ilyen esetekben adja át a készüléket szakszervezi vizsgálatokra, annak biztonsága és helyes működése ellenőrzése céljából.
- Ellenőrizze, hogy a típuscímkén feltüntetett adatok megfelelnek-e a hálózati feszültségnek.
- A készülékhez tartozó speciális tisztítószer gyermekek elől elzárva tartandó.
A tisztítószer a bőrrel érintkezve annak túlzott kiszáradását okozza. Ezért védje a kezét kesztyűvel, esetleg használjon megfelelő kézápoló krémet.
- **A szívófejet vagy a toldócső végét ne helyezze a szemére vagy a fülére illetve ne dugja azt be semmilyen testnyílásba sem!**
- Némelyik szőnyegfajta porszívózásakor statikus elektromosság is keletkezhet. A statikus energia kiszülése nem veszélyezteti az emberi egészséget.
- Ne használja a kefék állatok szőrzete ápolására és tisztítására!
- A porszívó kezelésekor legyen óvatos és kerülje a forgó kefével történő érintkezést (pl. szabadon lengő ruházat, haj, ujjak, bizsuk, karkötők stb.).
- Porszívózás közben a sérülések elkerülése érdekében ne nyúljon az elektromos szívófej forgókeféi közé!
- A porszívó nem alkalmas az emberi egészséget károsító anyagok kiszívására.
- A porszívó belépési és kilépési nyílásaiba ne nyúljon bele és ne helyezzen abba idegen tárgyakat. Ha valamelyik nyílás/levegővezető alkatrész eltömődik (pl. **a tömlő**), akkor kapcsolja ki a porszívót és távolítsa el az eltömődés okát.
- A porszívó nem alkalmas az emberi egészséget veszélyeztető anyagok szívására.
- Nagyon finom anyagú por (pl. **finomszemcsésű homok, cementpor, vakolatmaradék**) felszívásakor a porzsák pórusai eltömődhetnek. Így csökken a levegő áthaladása és a szívóteljesítmény. Ebben az esetben ki kell cserélni a porzsákat + a mikroszűrőket, esetleg ki kell üríteni, porolni a textil porzsákat + ki kell cserélni a mikroszűrőket akkor is, ha a porzsák még nincs teljesen tele.
- A papírszűrők egyszeri használatra készültek, azaz megteltük után nem lehet azokat kitisztítani és ismételten felhasználni! A papírszűrő bármilyen mechanikai tisztítása során többek között megsérül a belső szűrőréteg, amelynek következménye a szűrési és mechanikai tulajdonságok elvesztése lesz.
- Ne porszívózzon éles tárgyakat (pl. **üveget, cserepeket**), forró, éghető és robbanó anyagokat (pl. **hamut, parázsló cigarettavéget, benzint, oldószereket**), de kenőanyagokat sem (pl. **zsirokat, olajokat**), maró hatású anyagokat (pl. **savakat, oldószereket**) és fokozottan habképző anyagokat. Ezen anyagok felszívásakor megsérülhet a porzsák, esetleg maga a porszívó is.
- A tisztító folyadék áramát ne irányítsa soha személyek, állatok, növények vagy elektromos részeket tartalmazó berendezésekbe (pl. **kemencék, szárítóberendezések belső terében**).
- A tisztítófolyadék áramlást ne irányítsa magára a készülékre sem.
- **Ne porszívózzon nedves kézzel, sem nedves lábakkal!**
- **Lépcsők porszívózásakor ne helyezze a porszívót magasabb lépcsőfokra, mint amelyiken sajátmaga áll!**
- **A készüléket ne hagyja bekapcsolt állapotban felügyelet nélkül!**
- **A motoregységet sohasem merítse vízbe (részlegesen sem)!**
- A készülék bekapcsolása előtt ellenőrizze, hogy annak valamennyi rögzítő mechanizmusa helyes állásban van-e.
- A használt tisztítófolyadékot ne keverje össze más tisztítószerrel.
- **A készülék munka helyzete függőleges (azaz a padlóra merőleges) és nedves szivás közben nem szabad a készüléket megbillenteni vagy felfordítani, mivel a víz kifolyhat a tartályokból!**
- **A készülék helyváltoztatásakor kerüljék annak a tömlő útján történő húzását és kerüljék a készülékkel történő durva eljárásokat!**

- **Ügyeljen arra, hogy a készülékből kiáramló tisztító folyadék áramlás soha ne irányuljon elektromos dugaszolóaljzatokra illetve elektromos készülékekre vagy azok csatlakozó vezetékére.**
- Sima padlófelületek nedves tisztításakor legyen óvatos, nehogy baleset érje, mert fennáll az elcsúszás veszélye.
- Nedves tisztítás során különböző akadályokon (pl. **küszöbön**) történő esetleges áthaladások megtörténhet, hogy az úszógolyó elzárja a szívónyílást. Ilyen esetekben kapcsolja ki a porszívót, majd ismét kapcsolja be, esetleg ürítse ki a folyadékgyűjtő tartályt.
- A porszívót először kapcsolja ki és a csatlakozókábelt húzza ki az elektromos hálózathoz és csak ezután **töltse meg folyadékkal a tisztítóoldat tartályát, ürítse ki a szennyvíztartályt, cserélje ki a porzsákokat, tisztítsa ki / cserélje ki a mikroszűrőket, tisztítsa meg a porszívót vagy a tartozékokat.**
- **Csak olyan márkájú nem habképző tisztítószert használjon, amely a tartozékok között szerepel!** További tisztítószer csomagot az elektromos boltjaiban vagy üzlethálózatában vásárolhat meg.
- Ne tegye ki a porszívót az időjárás behatásainak (**eső, fagy, közvetlen napsütés** stb.).
- A **B** jelű, tisztítófolyadék tartályba soha ne öntsön vízkőoldót, aromatis, zsírtalanító vagy alkoholt tartalmazó anyagokat, mivel megrongálhatják a szivattyút vagy veszélyeztethetik a porszívó biztonságát.
- **Száraz anyag papírzacskós vagy SMS vagy textil porszűrővel történő porszívózása előtt tökéletesen tisztítsa ki a porszívó tartályát, a gégecsövet és a csöveket. Meggátolja ezzel a porzsák elhasználódását.** A nedves porszívózásról szárazra történő közvetlen átmenet előtt szükséges a tartozékokat legalább 10 percen át áramló levegőben szárítani és csak a szivóter kitisztítása és kiszáritása után lehet a készülékre a papír/SMS szűrőt tartalmazó fedelet ráhelyezni.
- A porszívót **0 °C-nál** magasabb hőmérsékleten kell tárolni, esetleg a használat előtt meg kell várni, amíg szobahőmérsékletre felmelegszik.
- A porszívó használata közben ne gördítse azt a csatlakozókábelen át és a ne húzza ki a csatlakozóvezetékénél fogva a hálózati dugaszolóaljzathoz.
- A csatlakozó villásdugót ne húzza ki a dugaszolóaljzathoz a csatlakozókábel vagy a porszívó meghúzásával.
- Hosszabbító vezeték használata esetén ügyelni kell arra, hogy az teljesen ép legyen és megfeleljen az érvényben levő szabványoknak.
- A porszívó nem alkalmas az emberi egészségre káros anyagok felszívására.
- A készülék biztonsága és helyes működése céljából azt mindig csak eredeti és a gyártócéggel által jóváhagyott tartalékalkatrészeket használjon.
- A készülék biztonsága és helyes működése biztosítására használjon csak eredeti és a gyártócéggel által jóváhagyott tartalékalkatrészeket.
- A csomagoláson, illetve a készüléken található esetleges idegen nyelvű szövegek és képek magyarázata és fordítása a nyelv mutációjának végén található.
- A gyártócéggel nem felel a tisztítószerek, a készülék és tartozékai nem megfelelő alkalmazásából eredő károkért, nem felelős továbbá a készülékre vonatkozó jótállási kötelezettségeikért akkor sem, ha nem tartja be a fenti biztonságtechnikai utasításokat. A készülék helytelen használatának minősíthető többek között az, ha nem történik meg a szűrők rendszeres karbantartása és cseréje a **XI. KARBANTARTÁS** c. fejezetben foglalt gyártócégi utasításoknak megfelelően, és nem eredeti szűrők használata esetén, amelynek következtében a porszívó üzemzavara vagy megkárosodása következett be.

ORIGINAL



VÝROBCE

A porszívó zavarmentes működése érdekében használjon tesztelt porszűrőket és a gyártócéggel által javasolt mikroszűrőket.

II. A PORSZÍVÓK FELSZERELTSÉGI TÁBLÁZATAA PORSZÍVÓ/TÍPUS FELSZERELTSÉGE **ETA 2865/30****ETA 7865/30**

el. szivattyú	+	+
el. teljesítményszabályozás	-	+

- A porszívóhoz külön tartozékként **ETA 0962 87 030**-es ablaktisztító készlet (a ETA 2865/30-es), és **ETA 1404 87 040**-es textil porzsák is vásárolható (a ETA 2865/30-es típushoz, ETA 7865/30-es típushoz).

III. A KÉSZÜLÉK LEÍRÁSA (1., 2. ábra)**A - MOTORRÉSZ**

- A1 - fogantyú
- A2 - „**MOTOR**” kapcsológomb, bekapcsolás/kikapcsolás
- A3 - „**PUMPA**” kapcsológomb, bekapcsolás/kikapcsolás
- A4 - „**REGULATION**” a motor elektronikus szabályozása, min./max.
- A5 - szivattyú jelzőlámpa
- A6 - a tisztítószer tartály töltőnyílása fedele
- A7 - a tisztítószer kivezető szelepe
- A8 - kazetta a mikroszűrővel
- A9 - kábeltekerceselő tartó
- A10 - a motor szellőzőnyílásai
- A11 - betáplálás csatlakozás

B - TISZTÍTÓOLDAT TARTÁLY (térfogata 4 l)

- B1 - átfolyásgátló biztonsági úszó
- B2 - védő mikroszűrő
- B3 - fedél

C - SZENNYVÍZGYŰJTŐ TARTÁLY (térfogata 8 l)

- C1 - elzárók
- C2 - kerekek
- C3 - szivónyílás
- C4 - kábeltekerceselő tartó

D - SZENNYEZŐDÉS TERELŐ**E - TARTOZÉKOK**

- E1 - gégecső a végződéssel és a fogantyúval
- E2 - 2 toldócső
- E3 - lehúzó
- E4 - nagy szívófej
- E5 - kis szívófej
- E6 - tisztító készlet
- E7 - szorítókapocs
- E8 - tisztítószer (csomagolás nem tartalmazza)
- E9 - padlószívó fej
- F10 - TURBO szívófej
- E11 - kárpittisztító fej (ETA 7865/30 típushoz)
- E12 - szívókefe (ETA 7865/30 típushoz)
- E13 - résszívó fej (ETA 7865/30 típushoz)
- E14 - porszűrő
- E15 - keménypadló szívófeltét (ETA 7865/30 típushoz)
- E16 - ablakmosó készlet (ETA 7865/30 típushoz)

IV. A PORSZÍVÓ ÜZEMBEHELYEZÉSE ELŐKÉSZÍTÉSE

Távolítsa el a csomagolóanyagot és vegye ki a tartozékokat. Az Ön által választott takarítási mód (**száraz** vagy **nedves**) porszívózás/tisztítás szerint állítsa össze a szükséges tartozékokat (3a., 3b. ábrák). A lezárók kioldásával (9. ábra) vegye le a motorrészt (10. ábra) és vegye ki a tisztítóoldat tartályt (11. ábra). A porszívótartályból húzza ki a szennyeződésterelőt (12. ábra). A porszívótartály tartórészébe helyezze a porzsákat (13. ábra) és győződjön meg arról, hogy a porzsák rögzítése megfelelő. Helyezze a porszívó szívónyílásába a gégecső végét és fordítsa el az óramutató járásával megegyező irányban ütközésig (17. ábra). Fordított sorrendben állítsa össze porszívót és a zárat szabályosan zárja le. A padlószívó fej különböző felületek porszívózására szolgál (4. ábra). A porszívó tartozékokat a következő módon használhatja: kárpittisztító fej (6. ábra), szívókefe (7. ábra), résszívó fej (8. ábra). A porszívó a fogantyú (47. ábra) segítségével hordozható vagy átemelhető (pl. **a lépcsőn vagy a küszöbön**).

V. SZÁRAZ ANYAGOK PORSZÍVÓZÁSA

- Felhasználható tartozékok: gégecső a végződéssel és a fogantyúval (**E1**), toldócső (**E2**), padlószívó fej (**E9**), TURBO szívófej (**E10**), kárpittisztító fej (**E11**), szívókefe (**E12**), résszívó fej (**E13**), porszűrő (**E14**), keménypadló feltét (**E15**).

Állítsa össze a porszívót a fent említett eljárás szerint. Az egymásba csúsztatott toldócsöveket helyezze a gégecső fogantyújára és ezután a helyezze a toldócsövek végére a padlószívó fejet (18., 19. ábrák). A tartozékok az egyik vagy mindkét toldócsőre helyezhetők vagy közvetlenül a gégecső fogantyújára (3a. ábra) Tekerje le a csatlakozókábel megfelelő hosszúságban és a villás dugót helyezze a fali csatlakozó aljzatba. A porszívó bekapcsolása és kikapcsolása a „**MOTOR**“ feliratú kapcsoló segítségével történik (20. ábra). A szivásteljesítmény a **ETA 2865/30**-es típusnál a gégecső fogantyúján levő szabályozógyűrű elfordításával állítható (21. ábra). A **ETA 7865/30**-és típusnál a „**REGULATION**“ feliratú forgó potencióméter (20. ábra) beállításával, valamint a szabályozó kinyitásával a gégecső fogantyúján (21. ábra). A minimális szívóteljesítményt finom anyagok (pl. **fűgöngyök, drapériák**) esetén javasoljuk alkalmazni. Maximális szívóteljesítményt padlóburkolatok (pl. **fokozott terhelésű szőnyegek**) javasoljuk alkalmazni.

FIGYELEM

- Porzsák nélkül soha porszívózzon portartalmú anyagokat és ne helyezze a porzsákat a nedves vagy vizes hulladékgyűjtő edénybe!
- Száraz szennyeződések kiszívása előtt a tartályt, a szívótömlőt és a tartozékokat gondosan szárítsa ki. Megakadályozza ezzel a porszűrő tönkremenetelét.

Kemény padlók porszívózási tartozéka (E15)

A padló szívófej **E9** jelű mellső részét helyezze a két kiemelkedés alá, majd a rátétet billentse a szívófejhez és rögzítse azt (5. ábra). „Kattanás“ hallatszik. Fordított sorrendben leveheti a rátétet a padló szívófejről.

5a) Porzsákcsere

Ne feledkezzen meg a porzsák rendszeres ellenőrzéséről és kicseréléséről. Ha a porszívó szívóteljesítménye csökken, győződjön meg, hogy nem telt-e meg a porzsák és szükség esetén cserélje ki. Szerelje szét a porszívót az alábbi eljárás szerint. A porszívó tartályából húzza ki a gégecső végét (17. ábra), a porzsák elejét emelje ki a tartóból és ezután fogja meg mindkét kezével óvatosan a porzsákat (14. ábra), vegye ki a porszívóból és semmisítse meg a szokásos háztartási szeméttel együtt.

5b) A textil porzsák kiürítése

Valamennyi porszívótípushoz lehet textiltől készült porzsákat használni. **Nem kapható azonban tartozékként, hanem külön vásárolható meg (tartalék alkatrészként).** A textil porzsák azonos kivitelű a szintétikus porzsákkal és azt teljes mértékben helyettesítheti. Annak behelyezése és eltávolítása teljesen azonos a szintétikus porzsák cseréjével. A textil porzsák ismétlődő használatra készül. Szerelje szét a porszívót a fent említett eljárás szerint. A porszívó tartályából húzza ki a gégecső végét (17. ábra), a textil porzsák elejét húzza ki a tartóból, ezután fogja meg a porszűrőt a kerek nyílásnál és vegye ki a porszívóból (14. ábra). Oldalra való húzással vegye le a biztosító lécet (15. ábra), a porzsák szétnyílik és a szennyeződés kiszórható. A porzsákat ezután ki kell porolni (16. ábra). A szennyeződés és a por eltávolítása után ellenkező irányban helyezze vissza a biztosító lécet és a textil porzsákat tegye vissza a porszívóba.

FIGYELEM

- A porzsák kiürítését egészségügyi okokból a lakóterem kívül javasoljuk megtenni.
- Textiltől készült porzsákat ne mossa ki, ne áztassa stb. Ne használjon sérült textil anyagú porszűrőt!
- Textil porzsákat ne tegyen nedves vagy vizes hulladékgyűjtő edénybe!

VI. NEDVES ANYAG VAGY VÍZ FELSZÍVÁSA

- Felhasználható tartozékok: gégecső a végződéssel és a fogantyúval (**E1**), toldócső (**E2**), lehúzó (**E3**), nagy szívófej (**E4**), kis szívófej (**E5**), résszívó fej (**E13**), szennyeződés terelő (**D**).

A porszívót a fent említett eljárás szerint szerelje szét. A porszívóból húzza ki a gégecsövet (17. ábra) és a vegye ki a porzsákat (14. ábra). **Helyezze az edény tartójába a szennyezősterelőt (12. ábra)! A terelő nyílása az edény alja felé kell, hogy irányuljon!** A gégecsövet helyezze vissza a porszívóba (17. ábra). A tisztító oldat tartálya felhelyezése előtt ellenőrizze, hogy a bemenő levegő mikroszűrője megfelelően van-e elhelyezve és biztosítva a fedelével együtt (24. ábra). Fogja meg a tisztítóoldat tartályát és annak felfelé - lefelé történő gyors mozgásával ellenőrizze, hogy mozog-e az úszó. Fordított sorrendben állítsa össze és zárja le a porszívót.

Helyezze enyhe nyomással a toldócsövekre a nagy szívófejet (22. ábra). A „**MOTOR**” kapcsolóval kapcsolja be a porszívót (20. ábra). A víz elszívásakor olyan tartályból, melynek a vízszintje magasabban van és amelynek a térfogata nagyobb, mint amilyen a szennyvíztartály befogadóképessége (**8 I**), a szívófej használata nélkül a záróúszó megfelelő működése érdekében a **gégecső fogantyúján levő elszívást nyitva kell tartani** (21. ábra). Ügyeljen a porszívózás időben történő megszakítására és a tartály megfelelő kiürítésére (25. ábra). Ha megtelik a szennyvíztartály, akkor az úszó lezárja a szívónyílást. **Erre a tényre utal a motor zajosabb működése és folyadék elszívásának a megszűnése.**

Amennyiben bekövetkezik a fent leírt helyzet, kapcsolja ki a porszívót és a gégecsövet a porszívó szintjénél magasabbra emelve a gégecsőben maradt vizet öntse a szennyvíztartályba. A „**nedves**” porszívózás befejezésekor a porszívót még kb. **30** másodpercig hagyjuk bekapcsolt állapotban.

FIGYELEM

- Soha ne szívasson fel nedves szennyeződéseket vagy vizet felszerelt porszűrővel.

VII. SZŐNYEGEK, KEMÉNY ÉS SIMA PADLÓBURKOLATOK ÉS KÁRPITOZÁSOK TISZTÍTÁSA

- Felhasznált tartozékok: gégecső a végződéssel és a fogantyúval (E1), toldócső (E2), lehúzó (E3), nagy szívófej (E4), kis szívófej (E5), tisztító készlet (E6), rögzítőkapcsok (E7), tisztítószer (E8), szennyeződés terelő (D).

Mielőtt elkezdi tisztítani a szőnyeget (szőnyegpadlót), ki kell előbb porszívózni, hogy eltávolítsa a durva szennyeződést, port és hogy kiegyenesedjenek a szőnyeg szálai. A tisztítás megkezdése előtt próbálja ki a tisztítás hatását egy kevésbé szembetűnő helyen. A szőnyegről távolítsa el a kisebb bútordarabokat. A többi bútor lábát fedje le fóliával, nehogy a tisztítószer foltokat hagyjon rajtuk. A tisztítást a szőnyeg, illetve a szőnyegfelület végén kezdje el és az ajtó felé haladjon. Így már nem lép rá és esetlegesen nem szennyezi be a már megtisztított felületet. Használjon megfelelő mennyiségű tisztító oldatot, a szőnyeget nem szabad teljesen benedvesíteni. A tisztítás után a szőnyegre csak akkor lépjen, ha az már teljesen megszáradt.

Az előkészítés azonos a VI. bekezdésben foglaltakkal (VI. NEDVES ANYAG VAGY VÍZ FELSZÍVÁSA). Vegye le a motorrész jelű burkolatát (26. ábra). A tartály beöntő nyílásán át öntsön a mellékelt és javasolt nem habzó tisztítószerből **10 - 15 ml** mennyiséget **1 l** vízhez és a tartályt tölts meg langyos vízzel (**max. 40 °C és 4 l**), (27. ábra). A burkolatot fordított módon helyezze vissza. A tömlő végét enyhe nyomással helyezze a motoregység elülső részén levő szelep nyílásába (23. ábra). A működtető szelepet helyezze a gégecső fogantyúján levő lécbé (28. ábra) és a tisztító készlet tömlőjét rögzítse a kifeszített gégecsőre és a toldócsövekre a kapcsokkal (30. ábra). A porlasztót „**kattintsa**” be a porlasztótartóba a nagy szívófejen (29. ábra). A tisztítószer adagolása a gégecső fogantyúján levő működtető szelepkar megnyomásával történik (31. ábra).

1. módszer - Kismértékben szennyezett szőnyeg

Nyomja meg a „**MOTOR**” és a „**PUMPA**” kapcsolókat (20. ábra), világít a szivattyú **A5-ös** jelzőlámpája. A nagy szívófejet helyezze a helyiség sarkában a szőnyegpadlóra (szőnyegre), kezdje el a tisztítószer adagolását és a szívófejet lassan húzza a tisztított felületen a nyíl irányában (32. ábra). A szőnyegbe fecskendezett folyadékot a készülék a szennyeződéssel együtt azonnal felszívja. A padlószőnyeg csupán nedves marad. Az adott rész megtisztítása után engedje el a szelepkart, emelje fel a szívófejet és kisebb átfedéssel kezdje el a további rész tisztítását.

2. módszer - Erősen szennyezett szőnyeg

Kapcsolja ki a motort és a szivattyút működtesse tovább. Nyomja le a szelepkart és a szívófejet a tisztítandó felületen lassan mozgatva egyenletesen permetezze be a padlószőnyeget körülbelül 1 x 1 m felületen. Ezután a tisztítószert néhány percig hagyja hatni. A tisztítószer felvitele után kikapcsolhatja a szivattyút. A felvitt tisztítószert ezután tökéletesen szívja fel, hogy a felület alaposan megszáradjon. A tisztítás közben haladjon hátrafelé. Ezt az eljárást ismétlje meg az egész felületen.

Sima padlóburkolat tisztítása

Mielőtt elkezdi a tisztítást, ki kell a padlót egyszer szárazon porszívózni. A tisztítási folyamat azonos a VII. bekezdésben alkalmazott eljárással (VII. **Kissé szennyezett szőnyeg**). A lehúzó „**kattintsa**” a nagy szívófejre (33. ábra). A tisztítást a padlófelület végén kezdje el és az ajtó felé haladjon. Így nem lép rá a már megtisztított felületre. A tisztítás után csak akkor lépjen a padlófelületre, ha az már teljesen megszáradt.

Kárpittisztítás

Mielőtt elkezdi a tisztítást, ki kell a kárpitot egyszer szárazon porszívózni. A tisztítási folyamat azonos a VII. bekezdésben alkalmazott eljárással (**VII. Kissé szennyezett szőnyeg**).

Az egyik, vagy a két toldócső végére, vagy közvetlenül a gégecső fogantyújára enyhe nyomással helyezze rá a kis szívófejet (34. ábra). A porlasztót a nagy szívófejnéll alkalmazott azonos eljárással rögzítse (29. ábra).

VIII. A PORSZÍVÓZÁS BEFEJEZÉSE

A tisztítás befejezése után a „**MOTOR**“ és a „**PUMPA**“ kapcsolókkal kapcsolja ki a porszívót. A csatlakozókábel villás dugóját húzza ki a fali aljzatból és a kábelt tekerje fel a porszívó tartójára (48. ábra). Szerelje szét a porszívót úgy, hogy leveszi: a motorrészt (9., 10. ábra), a tisztító oldat tartályát (11. ábra), a gégecső végét (17. ábra), a tömlő végét a szelepről (23. ábra). Az edényt fogja meg mindkét kezével és a legszűkebb szélén át ürítse ki (35. ábra). Abban az esetben, ha folytatni kívánja a munkát, állítsa össze a készüléket fordított sorrendben, ellenkező esetben tisztítsa ki a porszívót (lásd a **XI. KARBANTARTÁS** c. bekezdést), hagyja megszáradni és csak ezután állítsa össze. A száradást meggyorsíthatja úgy, hogy a porszívót összeállítja és néhány percen át tiszta levegőt szívat fel. Az nem csak a gyűjtőedényt szárítja ki, hanem a csöveket és a tömlőt is.

IX. AZ ABLAKOK MOSÁSA

- Felhasznált tartozékok: gégecső a végződésel és a fogantyúval (**E1**), toldócső (**E2**), tisztító készlet (**E6**), szorítókapocs (**E7**), tisztítószér (**E8**), ablakmosó készlet (**E16**), szennyeződés terelő (**D**).

A porszívó és a tartozékok előkészítése azonos a **VII. bekezdésben alkalmazott eljárással** (Kárpitozás tisztítása). Öntse a tartályba a javasolt és mellékelt tisztítószert kétszeres koncentrációban a szőnyeg stb. tisztításnál javasolt adagoláshoz képest.

Vegye le a működtető szelepet a gégecső fogantyújáról (28. ábra). Csavarja ki a működtető szelepen levő csavaranyát, amely fogja a nagy szívófej porlasztójához vezető tömlőt és a tömlőt vegye le a működtető szelepyakról. A működtető szelepyakra helyezze rá az ablakmosó fej porlasztójától vezető tömlőt és a hollandi anyával csatlakoztassa ezt a tömlőt (36. ábra). A működtető szelepet (28. ábra) helyezze vissza, az ablakmosó fejet helyezze a toldócsövekre. A tömlőt a toldócsövekhez kapcsok (30. ábra) segítségével rögzítse.

Ablakmosás menete

- A tisztítandó ablak magassága szerint az ablakmosó fejet helyezze közvetlenül a gégecső fogantyújára, az egyik toldócső végére, esetleg mindkét toldócső végére.
- A ablak teljes felületére annyi mennyiségű tisztítószert fecskendezzen, hogy ne folyjon le az ablakról.
- A szivaccsal (az ablakmosó fej másik oldalán van elhelyezve) kenje szét a tisztító oldatot a tisztítandó felületre úgy, hogy szennyeződés feloldódjon. A durva szennyeződést a szívófej elülső részén levő kaparóval távolítsa el (maltermaradványok stb.).
- A szennyeződés szivaccsal való alapos szétkenése után ismét fecskendezzen tisztítóoldatot az ablak teljes felületére. Az így lefecskendezett ablakról már felszívhatja a tisztítószert a szennyeződéssel együtt az egész ablakról.
- A felszívás során javasoljuk az ablak felső szélétől lefelé való haladást fokozatosan az egész felületen (37. ábra). Lehúzáskor és felszíváskor a szívófej teljes felületét nyomja megfelelően az ablakhoz. A felszívott felület száraz kell hogy maradjon, mert különben „**csíkok**“ képződhetnek a már megmosott felületen.
- Ablakmosáskor a készülék teljesítményét állítsa a legalacsonyabb fokozatra (20., 21. ábra).

X. NÉHÁNY JÓ TANÁCS

1. Amennyiben „nedves” porszívózásakor nem használja a tisztítószer fecskendezését, - kapcsolja ki a szivattyút. A szivattyú hőbiztosítókkal van felszerelve. Ha működni kezd, kikapcsolja a szivattyút (a jelzőlámpa tovább világít). Lehűlés után a szivattyú ismét működni kezd. **A szivattyú üzemi zaja növekedése a tisztítóoldat nem elegendő mennyiségét jelzi.**
2. Ha a szőnyeget a tulajdonképpen tisztítás előtt samponnal vagy más tisztítószerral kezelték, hab képződhet a porszívó szennyvíztartályában és a kimenő mikroszűrőn keresztül a hab kijuthat a készülékből. Ebben az esetben áramtalanítsa a porszívót és ürítse ki az edényt. A hab további képzése úgy gátolható meg, hogy egy kis csésze ecetet öntünk a tartályba.
3. Akadályok leküzdésekor (pl. **küszöbök, lépcsők**) a porszívót a fogantyújánál fogva emelje meg - egyébként fennáll a készülék felborulásának, vagy a kerekek megsérülésének a veszélye. **Javasoljuk, hogy a porszívó áthelyezésekor kapcsolja ki annak motorját.**
4. Amennyiben porszívózás közben felborul a készülék, állítsa fel a motor leállítására nélkül és ezután kapcsolja ki a motort. Egy rövid idő eltelte után a motor ismét bekapcsolható.

XI. KARBANTARTÁS

A készüléket száraz helyen tárolja, megfelelő távolságban a hőforrásoktól (pl. **kandalló, kályha, kemence, fűtőtest**) és ne tegye ki atmoszferikus hatásoknak (pl. **eső, napsugárzás**). A porszívó felületét puha nedves ronggyal tisztítsa, ne használjon durva szemcséjű és agresszív tisztítószereket! A készüléket rendszerben megtisztított állapotban, száraz és pormentes helyen tárolja, gyermekek és nem önjogú személyek elől elzárva. **Porszívó, Nedves**“ porszívózás befejezése után a szennyvíztartályt és a fedelét higiéniai okokból folyó vízzel öblítse le (zuhanyozza le) és hagyja megszáradni (43. ábra) A porszívó felületét puha ruhával törölje meg, karcoló és agresszív tisztítószereket ne használjon!

Tisztítókészlet

A szivattyú és tartozékok megfelelő működése érdekében javasoljuk a tisztítás után a készlet átöblítését **1 - 2 l** tiszta vízzel. A kifecskendezés után működtesse a szivattyút még kb. **20** másodperccig, hogy a tiszta víz teljesen eltávozzon a rendszerből.

Szívófej (kis és nagy) nedves porszívózáshoz

Minden „**nedves**“ porszívózás után szemrevételezéssel ellenőrizze, hogy a szívófej átlátszó fedele alatt nem maradt-e szennyeződés. Amennyiben igen, csavarja ki a 4 db keresztcsavart (44. ábra), vegye le az átlátszó fedelet (45. ábra), távolítsa el az esetleges szennyeződést és fordított sorrendben állítsa össze a szívófejet.

Padlószívó fej / TURBÓ fej

Minden porszívózás után szemrevételezéssel ellenőrizze, hogy nincs-e szennyeződés a szívófejen/kefékben. Ha van, akkor a szennyeződést távolítsa el.

Ablakmosó fej

Rendszeresen ellenőrizze a porlasztó és a szűrő tisztaságát. Ha a fecskendezés egyenlőtlen, vagy ha egyáltalán nem valósul meg, ki kell csavarozni a hollandi anyát, ki kell venni a porlasztót a szűrővel és meg kell őket tisztítani (40. ábra). Visszaszereléskor ügyeljen a porlasztó megfelelő helyzetére (**a rögzítő kiugrások határozzák meg a pontos helyzetet**).

A bemenő és kimenő levegő mikroszűrői

Kb. 10 porszívózás után ellenőrizze, esetleg cserélje ki a két mikroszűrőt. Tartalék szűrőket és mikroszűrőket az elektromos üzleteiben vásárolhat. Minden „nedves“ porszívózás befejezése után tisztítsa ki a bemenő levegő mikroszűrőjét:

- **bemenő levegő mikroszűrője:** Húzza le a fedelet (41. ábra), ezután húzza le a mikroszűrőt és mossa ki langyos folyó vízben (42. ábra), hagyja tökéletesen megszáradni és állítsa össze fordított sorrendben.
- **a kimenő levegő mikroszűrője:** A rács felső részén levő zár benyomásával és annak kibillentésével vegye azt ki a porszívóból (46. ábra), vegye ki a mikroszűrőt. Helyezze az új mikroszűrőt a rácsba. A rácson levő kiemelkedéseket nyomja bele a porszívón levő két nyílásba és a rácsot annak hozzábillentésével járja be. Jól hallható „kattanás“ hallatszik.

VIGYÁZAT

- A mikroszűrő tisztításához ne használjon agresszív mosó- vagy tisztítószerkeket sem forró vizet.
- A száró tisztítása nem újítja meg annak eredeti színét, de szűrőképességét igen.
- Ügyeljen arra, hogy a felfekvő felületek tiszták, a tömítések pedig sérülésmentesek legyenek.
- A mikroszűrők cseréje elhanyagolása a porszívó üzemenzavarához vezethet! Tartsa be a mikroszűrő porszívóba történő behelyezése irányát.

XII. KÖRNYEZETVÉDELEM



Amennyiben ezt a méreteket lehetővé teszik, a készülék valamennyi elemén fel vannak tüntetve a csomagolóanyagok, komponensek és tartozékok gyártásához felhasznált anyagok jelzései, valamint ezek újrafeldolgozása. A terméken vagy a kísérő dokumentációban jelölt szimbólumok azt jelzik, hogy a használt elektromos vagy elektronikus berendezéseket nem szabad a háztartási hulladékokkal közösen likvidálni. Azok helyes likvidálása céljából az elemeket az e célra létesített gyűjtőhálózatba adja le, ahol azokat ingyen átveszik Önöktől. Ezen termékek helyes likvidálásával értékes természeti forrásokat segít megőrizni és megelőzi a potenciális negatív hatások emberi környezetre és egészségre történő negatív hatásait, ami a helytelen hulladék likvidálás következményeként jelentkezne. További részleteket kérjen a helyi önkormányzati szervektől vagy a legközelebbi hulladékgyűjtő helytől. Ezen termékek helytelen likvidálásáért a nemzeti előírásokkal összhangban pénzbüntetések is kiróhatóak.

Ha a készüléket véglegesen ki kívánja vonni a használatból, javasoljuk a csatlakozókábel annak az elektromos hálózathoz való kihúzása után levágni s így a készülék használhatatlanná válik.

XIII. MŰSZAKI ADATOK

Feszültség (V)	a típuscímkén van feltüntetve
Teljesítményfelvétel (W)	a típuscímkén van feltüntetve
MAX telj.felvétel (W)	a típuscímkén van feltüntetve
Szigetelési osztály	II.
Tömeg (víz nélkül) (kg)	10,5
Zajkibocsátási érték dB(A) re 1pW	80
Teljesítményfelvétel kikapcsolt állapotban 0,00 W	

A technikai specifikációk és modell szerinti esetleges tartozékok változtatásának jogát a gyártó fenntartja!

Terjedelmesebb jellegű karbantartást vagy olyan karbantartást, amelyeknél szükséges a készülék belső részeibe történő beavatkozás, csak szakszerviz végezheti! A gyártó utasításainak a be nem tartása esetén megszűnik a garanciális javítási kötelezettség!

A KÉSZÜLÉKEN, ANNAK CSOMAGOLÁSÁN VAGY ÚTMUTATÓJÁBAN TALÁLHATÓ FIGYELMEZTETÉSEK ÉS SZIMBÓLUMOK:

HOUSEHOLD USE ONLY – Kizárólag háztartási használatra alkalmas.

DO NOT IMMERSE IN WATER OR OTHER LIQUIDS – Ne merítse vízbe vagy más folyadékba.



TO AVOID DANGER OF SUFFOCATION, KEEP THIS PLASTIC BAG AWAY FROM BABIES AND CHILDREN. DO NOT USE THIS BAG IN CRIBS, BEDS, CARRIAGES OR PLAYPENS. THIS BAG IS NOT A TOY.

Fulladásveszély. Tartsa a PE zacskót gyermekektől elzárt helyen. A zacskó nem játékszer. Ne használja ezt a zacskót bölcsőkben, kiságyakban, babakocsikban, vagy gyerek járókákban.

Az  szimbólum FIGYELMEZTETÉST jelent.

INSTRUKCJA OBSŁUGI

Szanowny Kliencie, dziękujemy za zakup naszego produktu. Przed uruchomieniem urządzenia, uważnie przeczytaj instrukcję obsługi i wraz gwarancją, paragonem i, jeśli to możliwe, z opakowaniem i wewnętrzną zawartością schowaj na bezpieczne miejsce. Dotyczy to także gwarancji, dowodu zakupu oraz – jeśli to możliwe – wszystkich części oryginalnego opakowania. Odkurzacze x865/30 służy nie tylko do zbierania suchych zanieczyszczeń, również jest możliwe odkurzanie materiałów zawierających wodę lub bezpośrednio wodę, plus czyścić „na mokro” dywany, tapicerkę, podłogi, okna, wnętrza samochodu itp.

I. WSKAZÓWKI DOTYCZĄCE BEZPIECZEŃSTWA 

- Przed pierwszym wprowadzeniem urządzenia do eksploatacji dokładnie przeczytaj instrukcję obsługi, przeglądaj rysunki i instrukcję zachowaj do późniejszego wglądu.
- Z urządzenia mogą korzystać dzieci powyżej 8 roku życia, oraz osoby z ograniczonymi zdolnościami fizycznymi, sensorycznymi lub umysłowymi, a także nieposiadające wiedzy lub doświadczenia w użytkowaniu tego typu urządzeń pod warunkiem, że będą one nadzorowane lub zostaną poinstruowane na temat bezpiecznego korzystania z tego urządzenia oraz zagrożeń wiążących się z jego używaniem. Bawienie się urządzeniem jest zabronione dzieciom. Czyszczenie i konserwacja bez nadzoru dorosłych jest dzieciom zabroniona. Dzieci do lat 8 muszą trzymać się z dala od urządzenia i jego przewodu.
- Aby uniknąć obrażeń, nie należy wkładać rąk/palców do szczotki obrotowej.
- Nie używaj urządzenia, jeśli jest uszkodzony przewód, wtyczka lub urządzenie nie działa prawidłowo, upadło na ziemię, posiada widoczne znaki uszkodzenia lub jest nieszczelne. W takich przypadkach, zanieś urządzenie do autoryzowanego serwisu celem sprawdzenia funkcji bezpieczeństwa i prawidłowego działania.
- Jeżeli kabel zasilający urządzenia jest uszkodzony, musi być wymieniony przez producenta, przez technika serwisowego lub osobę kwalifikowaną, aby nie dopuścić tak do powstania niebezpiecznej sytuacji.
- Przed wymianą wyposażenia lub dostępnych części, które ruszają się podczas pracy, przed montażem i demontażem, przed czyszczeniem lub konserwacją należy wyłączyć urządzenie i odłączyć je od sieci elektrycznej poprzez wyciągnięcie wtyczki przewodu zasilającego z gniazdka elektrycznego!
- Zawsze należy odłączyć urządzenie od zasilania, jeśli jest pozostawione bez opieki, przed montażem, demontażem lub czyszczeniem.

- Po pracy i przed każdą konserwacją, należy urządzenie wyłączyć i odłączyć od sieci, wyciągając wtyczkę z gniazdka.
- Skontroluj, czy dane na tabliczce znamionowej odpowiadają napięciu w Twoim gniazdku elektrycznym.
- Podczas obsługi z odkurzaczem, należy unikać kontaktu (np. **luźne ubranie, włosy, palce, biżuteria, bransolety**, itp.) z szczotką obrotową.
- **Nie należy używać szczotki do czyszczenia sierści zwierząt!**
- **Produkt przeznaczony jest tylko do zastosowania w gospodarstwach domowych i podobnych miejscach! Nie jest przeznaczony do użytku komercyjnego!**
- Aby uniknąć obrażeń, nie należy wkładać rąk/palców do szczotki obrotowej.
- Specjalny środek czyszczący należący do urządzenia przechowuj z dala od dzieci i osób niekompetentnych, przy jego zastosowaniu należy przestrzegać instrukcji na opakowaniu! Środek czyszczący w kontakcie ze skórą powoduje jej nadmierne wysuszenie. W związku z tym należy chronić ręce rękawiczkami lub za pomocą odpowiedniego kremu.
- Końcówki **ssające, rury lub akcesoriów nie przykładaj do oczu ani uszu i nie zasuwasz do żadnych otworów w ciele!**
- Do wlotowych i wylotowych otworów odkurzacza nie zasuwasz palców ani żadnych przedmiotów. Jeśli dojdzie do zatkania otworów/części gdzie przepływa powietrze (np. **wąż**), odkurzacze wyłącz i usuń przyczynę.
- Przy odkurzaniu niektórych rodzajów dywanów może dojść do wytworzenia energii statycznej. Żadne wyładowanie energii statycznej nie jest niebezpieczne dla zdrowia.
- Odkurzacze nie nadaje się do odkurzania substancji, które mogą zaszkodzić zdrowiu ludzkiemu.
- W trakcie odkurzania bardzo drobnego kurzu mogą zatkać się otwory filtra kurzowego. Zmniejsza się przez to drożność powietrza i słabnie moc ssania. W takim przypadku należy koniecznie wymienić filtr kurzowy + oczyścić mikrofiltry i gdyż filtr kurzowy nie jest zupełnie wypełniony. **Nie wolno używać odkurzacza do zbierania zanieczyszczeń wytwarzanych podczas prac budowlanych / po pracach budowlanych, takich jak pył z płyt gipsowo – kartonowych, drobny piasek, cement, pył budowlany, części tynku itp.** Podczas przenikania tych zanieczyszczeń / materiałów budowlanych luzem / sypkich materiałów budowlanych do agregatu, istnieje ryzyko uszkodzenia i zakończenie użytkowania. Tego rodzaju usterki nie są objęte naprawą gwarancyjną.
- Filtry papierowe i SMS są jednorazowe, tzn. gdy są zaniezione nie można ich wyczyścić i ponownie użyć! Przy każdym mechanicznym czyszczeniu filtra papierowego i SMS między innymi dochodzi do uszkodzenia wewnętrznej warstwy filtracyjnej, co powoduje utratę własności filtracyjnych i mechanicznych właściwości filtra.
- Nie odkurzaj przedmiotów ostrych np. **odłamków szkła, stłuczek**, przedmiotów gorących, palnych, wybuchowych np. **popiołu, palących się niedopałków papierosów, benzyny, rozpuszczalników**, ale ani smarów np. **tluszczu, olejów**. Przy odkurzaniu takich przedmiotów może dojść do uszkodzenia filtra kurzowego, jak i odkurzacza.
- Strumienia środka czyszczącego nigdy nie kieruj bezpośrednio na osoby, zwierzęta, rośliny lub urządzenia zawierające części elektryczne (np. **wewnątrz kuchenki, suszarki**, itp.).
- Strumienia środka czyszczącego nigdy nie kieruj na samo urządzenie.
- **Odkurzacza nigdy nie używaj mokrymi rękami lub nogami!**
- **W trakcie odkurzania schodów nie pozostawiaj odkurzacza wyżej niż stoisz sam!**
- Produktu nie pozostawiaj włączonego bez dozoru!
- Części silnikowej nigdy nie zanurzaj do wody (ani częściowo)!
- Przed użyciem odkurzacza, należy skontrolować czy wszystkie mechanizmy blokujące znajdują się w prawidłowej pozycji.
- **Podczas manipulacji nie ciągnij za węża i unikaj surowego obchodzenia się z odkurzaczem!**
- **Pozycja robocza urządzenia to pozycja pionowa, (czyli prostopadle) i podczas odkurzania na mokro nie wolno urządzenia pochylać czy przewracać, ponieważ woda w zbiornikach mogłaby wyciekać!**

- **Zadbaj, aby strumień środka czyszczącego nigdy nie był skierowany przeciw gniazdu elektrycznemu lub urządzeniom elektrycznym i ich kablom zasilającym.**
- Podczas czyszczenia na mokro gładkich powierzchni podłogowych, należy zachować ostrożność przy chodzeniu, z uwagi na ewentualne urazy z powodu poślizgnięcia.
- Podczas czyszczenia na mokro, ze względu na przekraczanie barier (np. **progi**), może się zdarzyć, że płynak zamknie otwór ssący. W tym przypadku należy odkurzacza wyłączyć i ponownie włączyć, lub opróżnić zbiornik odpadów.
- **Odkurzacza należy zawsze najpierw wyłączyć i odłączyć wtyczkę od zasilania a następnie włączyć płyn do zbiornika roztworu myjącego, opróżnić zbiornik na wodę odpadową, wymienić filtr kurzowy, wyczyścić/wymienić mikrofiltry, oczyścić odkurzacza lub jego akcesoria.**
- **Należy używać tylko marki niepieniącego detergentu, który jest częścią akcesoriów!** Opakowanie identycznego detergentu można nabyć w sklepach sieci elekto, lub w punktach sprzedaży handlowej.
- Odkurzacza powinien być przechowywany w temperaturze wyższej niż **0 °C**, lub przed zastosowaniem należy aklimatyzować do temperatury pokojowej.
- Nie mieszaj środków czyszczących z innymi środkami czyszczącymi.
- Do zbiornika na roztwór czyszczący **B** nigdy nie nalewaj środka do usuwania kamienia, substancji aromatycznych, do odświeżania lub substancji zawierających alkohol, ponieważ może to spowodować uszkodzenie pompy lub naruszyć bezpieczeństwo odkurzacza
- **Przed odkurzaniem suchych substancji za pomocą filtra papierowego lub tekstylnego idealnie wysusz zbiornik odkurzacza, wąż ssący i rury. W celu zapobieżenia zniszczenia filtra.** Przed bezpośrednim przejściem z mokrego odkurzania na suche, konieczne jest wysuszenie akcesoriów, przez co najmniej 10 minut strumieniem powietrza i dopiero po oczyszczeniu i wysuszeniu powierzchni można do urządzenia włożyć filtr papierowy.
- Nie przejeżdżaj po kablu w czasie odkurzania i nie wyjmuj wtyczki z gniazdka elektrycznego ciągnąc za kabel zasilający.
- Przy nawijaniu kabla trzymaj wtyczkę, kabel nie będzie się wilił około i nie dopuścisz tak do zranienia.
- W przypadku użycia przedłużacza należy sprawdzić czy nie jest uszkodzony i czy jest zgodny z aktualnymi normami.
- W celu zapewnienia bezpieczeństwa i prawidłowego funkcjonowania urządzenia, należy używać wyłącznie oryginalnych części zamiennych i akcesoriów zatwierdzonych przez producenta.
- Wszystkie teksty w innych językach, a także obrazki na opakowaniu lub produkcie są przetłumaczone i wyjaśnione na końcu odpowiedniej mutacji językowej.
- **UWAGA:** Istnieje ryzyko poważnego urazu w przypadku nieprawidłowego użycia urządzenia (niezgodnie z instrukcją).
- Producent nie odpowiada za szkody spowodowane przez nieprawidłowe używanie urządzenia i akcesoriów i nie jest odpowiedzialny za gwarancję urządzenia w przypadku nie przestrzegania wyżej przedstawionych ostrzeżeń bezpieczeństwa. Za nieprawidłowe użytkowanie urządzenia jest między innymi uważane nieprzestrzeganie regularnej wymiany lub konserwacji wszelkich filtrów, jak opisano w rozdziale **XI. KONSERWACJA ODKURZACZA** jak również stosowanie nieoryginalnych filtrów, na których własności doszło do usterki lub uszkodzenia odkurzacza.

ORIGINAL

eta

VÝROBCE

Aby odkurzacza pracował bez usterki należy koniecznie używać testowanych filtrów kurzowych i mikrofiltrów zalecanych przez producenta.

II. TABELKA WYPOSAŻENIA ODKURZACZY

WYPOSAŻENIE/MODEL OKURZACZA	ETA 2865/30	ETA 7865/30
pompa elektryczna	+	+
elektryczna regulacja mocy	-	+

- Do odkurzacza można dokupić, jako wyposażenie specjalne zestaw do mycia okien **ETA 0962 87 030** (Model ETA 2865/30) i filtr tekstylny **ETA 1404 87 040** (Model ETA 2865/30 i ETA 7865/30)

III. OPIS PRODUKTU (rys. 1, 2)

A - CZĘŚĆ SILNIKOWA

- A1 - uchwyt
- A2 - włącznik „**SILNIK**“ włączenie/wyłączenie
- A3 - włącznik „**POMPA**“ włączenie/wyłączenie
- A4 - elektr. regulacja silnika „**REGULATION**“ min./max.
- A5 - światło kontrolne pompy
- A6 - zatyczka wlewu zbiornika na roztwór czyszczący
- A7 - zawór wylotu środka czyszczącego
- A8 - kasetka z mikrofiltrem
- A9 - uchwyt nawinięcia kabla
- A10 - otwory wentylacyjne silnika
- A11 - kabel zasilający

B - ZBIORNIK NA ROZTWÓR CZYSZCZĄCY (objętość 4 l)

- B1 - przeciw-przepływowy pływak bezpieczeństwa
- B3 - kapturek
- B2 - ochronny mikrofiltr

C - ZBIORNIK NA WODĘ ODPADOWĄ (objętość 8 l)

- C1 - zamknięcia
- C3 - otwór ssący
- C2 - kółka
- C4 - uchwyt do nawinięcia kabla

D - ODCHYLACZ ZANIECZYSZCZEŃ

E - WYPOSAŻENIE

- E1 - wąż ssący z końcówką i rękojścią
- E2 - 2 rury ssące
- E3 - listwa
- E4 - ssawka duża
- E5 - ssawka mała
- E6 - zestaw czyszczący
- E7 - klamry mocujące
- E8 - środek czyszczący (nie dołączone)
- E9 - ssawka podłogowa
- F10 - TURBO ssawka
- E11 - ssawka poduszkowa (tylko dla ETA 7865/30)
- E12 - szczotka (tylko dla ETA 7865/30)
- E13 - ssawka szczelinowa (tylko dla ETA 7865/30)
- E14 - filtr kurzowy (worek na kurz)
- E15 - końcówka do twardych podłóg (tylko dla ETA 7865/30)
- E16 - specjalne zestaw do mycia okien (tylko dla ETA 7865/30)

IV. PRZYGOTOWANIE ODKURZACZA DO PRACY

Usuń opakowanie i wyjmij akcesoria. W zależności od rodzaju czyszczenia (na sucho lub na mokro), odkurzanie / czyszczenie i złóż odkurzacz i odpowiednie akcesoria (rys. 3a, 3b). Przez otwarcie zamknięć odkurzacza (rys. 9) oddzielisz część silnikową (rys. 10) i wyjmiesz zbiornik na roztwór czyszczący (rys. 11). Ze zbiornika odkurzacza wyjmij ciągnąc odchylacz zanieczyszczeń (rys. 12). Do uchwytu w zbiorniku odkurzacza zasunij filtr kurzowy (rys. 13) i upewnij się, że filtr przylega szczelnie. Do otworu ssącego odkurzacza zasunij końcówkę węża i skręć w prawo do oporu (rys. 17). Złóż odkurzacz w odwrotny sposób i odpowiednio zabezpiecz zamknięcia odkurzacza.

Ssawka podłogowa jest przeznaczona do czyszczenia różnego rodzaju powierzchni (rys. 4). Akcesoria mogą być używane w następujący sposób: ssawka poduszkowa (rys. 6) szczotka odkurzająca (rys. 7), ssawka szczelinowa (rys. 8). Odkurzacz jest możliwe chwycić za uchwyt (rys. 47) i przenosić przez przeszkody (np. **progi, schody**).

V. ODKURZANIE ZANIECZYSZCZEŃ SUCHYCH

- Zastosowane akcesoria: wąż ssący z końcówką i rękojeścią (**E1**), rury ssące (**E2**), ssawka podłogowa (**E9**), TURBO ssawka (**E10**), poduszkowa (**E11**), szczotka odkurzająca (**E12**), szczelinowa (**E13**), filtr na kurz (**E14**), końcówka do podłóg twardych (**E15**).

Odkurzacz zmontuj zgodnie z powyższą procedurą. Złożone rury ssące nasunij na uchwyt węża, a następnie lekko naciskając nasunij ssawkę podłogową (rys. 18, 19). Akcesoria można nasunąć na jedną lub obie rury ssące lub bezpośrednio na uchwyt węża ssącego (rys. 3a). Odwiń odpowiednią długość kabla zasilającego i włóż wtyczkę do gniazdka elektrycznego. Włączenie, ale i wyłączenie odkurzacza wykonaj naciskając przełącznik „**MOTOR**” (rys. 20). Siłę ssania odkurzacza można kontrolować w modelu **ETA 2865/30** za pomocą częściowego otwarcia regulacji na uchwycie węża (rys. 21), i w modelu **ETA 7865/30** ustawiając obrotowy potencjometr „**REGULATION**” (rys. 20) i również częściowo otwierając regulację na uchwycie węża (rys. 21). Minimalną siłę ssania zalecamy dla delikatnych tkanin (np. firanki, zasłony). Maksymalną siłę ssania zalecamy dla pokryć podłogowych (np. obiektowe wykładziny).

UWAGA

- Nigdy nie odkurzaj kurzu bez filtra kurzowego i nie wkładaj filtra kurzowego do wilgotnego lub mokrego zbiornika na mokre zanieczyszczenia!
- Przed odkurzaniem suchych zanieczyszczeń idealnie wysusz zbiornik, wąż ssący i akcesoria, aby zapobiec zniszczeniu filtra.

Kończówka do odkurzania podłóg twardych (E15)

Przednią część ssawki podłogowej **E9** włóż pod dwa występkę, następnie przybliż końcówkę do ssawki i zamocuj (rys. 5). Słychać „kliknięcie”. W odwrotny sposób zdejmiesz końcówkę z ssawki podłogowej.

5a) Wymiana worka na kurz (filtr kurzowy)

Pamiętaj, aby regularnie sprawdzać i wymieniać worek na kurz. Jeśli zauważasz, obniżenie siły ssania odkurzacza, upewnij się, że filtr nie jest pełny, w razie potrzeby, wymień na nowy. Rozłóż odkurzacz według powyższej procedury. Z pojemnika odkurzacza wyjmij końcówkę węża ssania (rys. 17), czoło worka na kurz wysunij z uchwytu, a następnie delikatnie chwycić obiema rękami (rys. 14), wyjmij z pojemnika i zlikwiduj z odpadem domowym.

5b) Opróżnienie worka tekstylnego (filtr tekstylny)

We wszystkich modelach odkurzaczy mogą być używane filtry tekstylne (worek tekstylny 1404 87 040). **Nie znajduje się w opakowaniu, ale można go zakupić oddzielnie, jako część zamienną.** Filtr tekstylny pełni funkcję syntetycznego filtra kurzowego i w całości go zastępuje. Sposób zakładania i usuwania jest dokładnie taki sam jak przy wymianie syntetycznego filtra. Filtr tekstylny jest przeznaczony do wielokrotnego użytku. Rozmontuj odkurzacz według powyższej procedury. Z pojemnika odkurzacza usuń wąż ssący (rys. 17), czoło filtra tekstylnego wysuń z uchwytu, a następnie, uchwycić filtr za pętelkę i usunąć z pojemnika (rys. 14). Ciągnąc z boku zdejmij listwę zabezpieczającą (rys. 15) dojdzie do otwarcia filtra, zanieczyszczenia będzie można wysypać i filtr należy wytrześć (rys. 16). Po usunięciu zanieczyszczeń i kurzu, nasuń listwę w odwrotny sposób i załóż filtr z tkaniny z powrotem do odkurzacza.

UWAGA

- Ze względów higienicznych zalecamy opróżnienie filtra poza przestrzenią mieszkaniową.
- Tekstylnego filtra kurzowego nie należy prać, zamaczać, itp. nie należy używać uszkodzonego filtra!
- Nie wkładaj filtra tekstylnego do wilgotnego lub mokrego pojemnika!

VI. ODKURZANIE ZANIECZYSZCZEŃ MOKRYCH LUB WODY

- Stosowane akcesoria: wąż ssący z końcówką i rękojeścią (E1), rury ssące (E2), listwa ścierająca (E3), ssawka duża (E4), mała (E5), szczelinowa (E13), odchylacz zanieczyszczeń (D).

Odkurzacz rozłóż według powyższego sposobu postępowania. Wyjmij z pojemnika wąż ssący (rys. 17) i filtr kurzowy (rys. 14). **Do uchwytu w zbiorniku zasun odchylacz zanieczyszczeń (rys. 12). Otwór w odchylaczu musi być skierowany na dno pojemnika!** Wąż ssący zasun z powrotem do odkurzacza (rys. 17). Przed włożeniem zbiornika na roztwór czyszczący należy sprawdzić, czy jest prawidłowo włożony i mikrofiltr wlotowy zabezpieczyć kapturkiem (rys. 24). Zbiornik na roztwór czyszczący należy uchwycić i szybkim ruchem w górę i w dół sprawdzić pływak. W odwrotny sposób złóż odkurzacz i zabezpiecz zamknięcia.

Naciskając lekko na rury ssące nasuń ssawkę dużą (rys. 22).

Włączając „MOTOR”, wprowadzisz odkurzacz do eksploatacji (rys. 20). Podczas zbierania wody ze zbiornika, którego poziom wody jest wyżej i zawartość jest większa niż jest w stanie obsłużyć zbiornik odpadów (do 8 l), do prawidłowego funkcjonowania pływaka, należy nie korzystając z ssawki **mieć niezbędnie otwarte przysysanie w uchwycie węża** (rys. 21). Zapewnij przerwanie odkurzania w odpowiednim czasie i opróżnianie zbiornika (rys. 25). Po napełnieniu zbiornika odpadów pływak zamyka otwór ssący. **Na ten fakt wskazuje zwiększony hałas silnika i niezbieganie cieczy.** Jeżeli powstanie opisana sytuacja, należy wyłączyć odkurzacz oraz podnieść wąż nad poziom odkurzacza i wylać pozostałą wodę z węża do zbiornika na odpady. Po zakończeniu odkurzania na „mokra” należy pozostawić uruchomiony odkurzacz na około **30 sekund**. Ma to na celu usunięcie pozostałego płynu z rur i węży.

UWAGA

- Nigdy nie należy odkurzać mokrych zanieczyszczeń lub wody z włożonym filtrem kurzowym.

VII. CZYSZCZENIE DYWANÓW TWARDYCH PODÓG I TAPICERKI

- Zastosowane akcesoria: wąż ssący z końcówką i rękojścią (E1), rury ssące (E2), listwa zbierająca (E3), ssawka duża (E4), ssawka mała (E5), zestaw czyszczący (E6), klamry mocujące (E7), środek czyszczący (E8), odchylacz zanieczyszczeń (D).

Przed przystąpieniem do czyszczenia wykładziny (dywanu), należy ją najpierw odkurzyć, usunąć duże zanieczyszczenia, kurz i wyprostować włókna. Przed rozpoczęciem czyszczenia dywanów, na niepozornym miejscu sprawdzić efekt czyszczenia środka czyszczącego. Usuń z dywanu małe meble. Owiń nogi pozostałych mebli folią, aby zapobiec przed plamami z środka czyszczącego. Czyszczenie dywanów rozpocznij na końcu dywanu, czy wykładziny i pracuj w kierunku do drzwi. Zapobiega to możliwości zadeptania i zanieczyszczenia już wyczyszczonej powierzchni. Stosować należy odpowiednie ilości środka czyszczącego, dywan nie może być całkowicie mokry. Po czyszczeniu dywanów, należy po nim chodzić tylko wtedy, gdy jest całkowicie wyschnięty. Sposób postępowania jest taki sam jak w rozdz. (VI. **ODKURZANIE ZANIECZYSZCZEŃ MOKRYCH LUB WODY**). Zdejmij osłonę w części silnikowej (rys. 26). Do wlewu zbiornika nalej **3 - 15 ml** na **1 litr** wody i dolej ciepłej wody (**max. 40 °C i 4 l**), (rys. 27). Osłonę w odwrotny sposób zasuń z powrotem.

Końcówką wężyka lekko naciskając zasuń do zaworu w przedniej części silnikowej (rys. 23). Zawór regulacyjny nasuń do listwy na uchwycie węża (rys. 28) i wężyk środka czyszczącego dołącz klamrami do zestawu na napięty wężyk i na rury (rys. 30). Dyszę włóż do uchwytu dyszy na dużej ssawce (rys. 29). Dozowanie detergentu wykonuje się przez naciśnięcie dźwigni zaworu na uchwycie węża (rys. 31).

Sposób 1 - Lekko zanieczyszczone dywany

Naciśnij włącznik „**MOTOR**” i „**PUMPA**” (rys. 20), zaświeci się kontrolka pompy **A5**. Ssawkę dużą połóż w rogu pomieszczenia na wykładzinę (dywan), zacznij dozowanie środka czyszczącego a ssawką powoli przejeżdżaj po czyszczonej powierzchni w kierunku strzałki (rys. 32). Ciecz wstrzykiwana do dywanu jest natychmiast odsysana wraz z nieczystościami. Dywan pozostaje tylko wilgotny. Na końcu czyszczenia zwolnij dźwignię / przycisk sterowania zawora, podnieś ssawkę i lekko przekrywając rozpocznij nowe czyszczenie.

Sposób 2 - Mocno zanieczyszczone dywany

Wyłącz silnik i pompę pozostaw niech pracuje. Naciśnij dźwignię/przycisk zaworu sterującego, ssawką powoli poruszaj po czyszczonej powierzchni i równomiernie spryskuj dywan o powierzchni ok. 1 x 1 m. Detergent, pozostaw na kilka minut działać. Po rozproszeniu detergentu można wyłączyć pompę. Następnie cały środek czyszczący odkurz dokładnie aż do jego dokładnego wysuszenia. W ten sposób przesuwaj się do tyłu. Tak postępuj na całej powierzchni.

Czyszczenie podłóg gładkich

Wcześniej zanim zaczniesz czyścić należy podłogę odkurzyć na sucho. Sposób czyszczenia jest zgodny z rozdziałem (VII. **Lekko zanieczyszczone dywany**). Włóż listwę „**kliknie**” na dużą ssawkę (rys. 33). Czyszczenie rozpocznij na końcu podłogi i postępuj w kierunku do drzwi. Tak nie dopuścisz do ewentualnego podeptania już wyczyszczonej powierzchni. Po czyszczeniu, należy chodzić po podłodze tylko wtedy, gdy jest całkowicie wyschnięta.

Czyszczenie tapicerki

Zanim zaczniesz czyścić tapicerkę należy ją odkurzyć na sucho. Sposób czyszczenia jest zgodny z rozdz. **(VII. Lekko zabrudzone dywany)**.

Na jedną lub obydwie rury ssące, ewentualnie bezpośrednio na uchwyt węża nasuń małą ssawkę (rys. 34). Dysze zamocuj w taki sam sposób jak w ssawce dużej (rys. 29).

VIII. ZAKOŃCZENIE ODKURZANIA

Po zakończeniu czyszczenia wyłącz odkurzacz włącznikiem „**MOTOR**“ i „**PUMPA**“. Wyjmij wtyczkę kabla zasilania z gniazdka i nawiń na uchwyt odkurzacza (rys. 48). Rozłóż odkurzacz w następujący sposób: zdejmij część silnikową (rys. 9, 10), zbiornik na roztwór czyszczący (rys. 11), końcówkę węża ssącego (rys. 17), końcówkę wężyka z zaworu (rys. 23). Zbiornik na odpady chwyć obiema rękami i opróżnij przez wąską krawędź (rys. 35). W przypadku, że będziesz dalej kontynuować pracę złóż odkurzacz w odwrotny sposób, w innym przypadku odkurzacz wyczyść zobacz rozdział **(XI. KONSERWACJA)**, pozostaw do wyschnięcia a potem dopiero złóż. Wyschnięcie można przyspieszyć tak, że złożysz odkurzacz i będziesz ssać przez kilka minut czyste powietrze. To wysuszy nie tylko zbiornik odpadów ale i rury.

IX. MYCIE OKIEN

- Zastosuj akcesoria: wąż ssący z końcówką i rękojeścią (**E1**), rury ssące (**E2**), zestaw czyszczący (**E6**), klamry mocujące (**E7**), środek czyszczący (**E8**), zestaw do mycia okien (**E16**), odchylacz zanieczyszczeń (**D**).

Sposób przygotowania odkurzacza i akcesoriów jest zgodny z rozdziałem **(VII. Czyszczenie tapicerki)**. Do zbiornika nalej środek czyszczący o dwa razy większym stężeniu niż jest zalecany do czyszczenia dywanów, znajduje się w zestawie jako akcesoria. Zdejmij zawór sterujący z uchwytu węża (rys. 28). Na zaworze sterującym odśrubuj nakrętkę, która przytrzymuje wężyk prowadzący do dyszy dużej ssawki i wężyk zdejmij z szyjki zaworu sterowania. Na szyjkę zaworu sterującego nasuń wężyk prowadzący od dyszy końcówki do mycia okien i przyciągnij wężyk nakrętką (rys. 36). Nałóż z powrotem zawór sterujący (rys. 28), końcówkę do mycia okien nałóż na rury ssące. Wężyk na rury ssące przymocuj za pomocą klamerek (rys. 30).

Sposób postępowania przy myciu okien

- W zależności od wysokości okna nasuń końcówkę bezpośrednio na uchwyt na rurę lub ma koniec jednej lub dwóch rur ssących.
- Na całą powierzchnię okna spryskaj roztwór czyszczący w takiej ilości, aby nie ciekł po oknie.
- Gąbką (znajduje się na drugiej stronie końcówki) roztwór rozetrzyj po mytej powierzchni aby rozpuścić brud. Grube zanieczyszczenia usuń listwą na czole końcówki (pozostałości zapraw itp.).
- Po dokładnym roztarciu zanieczyszczeń gąbką, ponownie spryskaj roztwór na całym oknie. Po tak przygotowanym spryskaniu można już wyssać środek czyszczący z nieczystościami z całej powierzchni okna.
- Podczas ssania, zaleca się postępować od góry okna od przez całe okno (rys. 37). Przy ścieraniu i ssaniu dobrze przyciśnij całą powierzchnię końcówki do okna. Powierzchnia musi zostać sucha, w innym przypadku utworzą się tzw. „smugi“ na już umytej powierzchni.
- Podczas mycia okien ustaw moc ssania odkurzacza na najniższy poziom (rys. 20, 21).

X. DOBRE RADY

1. Jeżeli przy odkurzaniu „na mokro“ nie używasz spryskiwania środkiem czyszczącym, należy wyłączyć pompę. Pompa wyposażona jest w bezpiecznik termiczny. Jeśli zadziała wyłączy pompę (kontrolka nadal świeci). Po schłodzeniu, pompa będzie ponownie działać. **Zwiększona emisja hałasu pompy sygnalizuje brak wody w zbiorniku na roztwór czyszczący.**
2. Jeśli dywan na krótko przed czyszczeniem był szamponowany innymi środkami do czyszczenia może powstawać piana w zbiorniku odpadów odkurzacza i może dojść do jej przedostania się przez mikrofiltr wylotowy. W takim przypadku należy odłączyć odkurzacza z sieci i zbiornik należy opróżnić. Tworzeniu się niepożądanego piany zapobiega wlanie małej filiżanki octu do pojemnika na odpady.
3. Przy przewyciężaniu przeszkód (np. **progi, schody**), najpierw wyłącz odkurzacza, uchwycić za uchwyt i podnieść, istnieje ryzyko przewrócenia i uszkodzenia kółek. **Zaleca się przy przenoszeniu odkurzacza wyłączyć silnik.**
4. Jeśli dojdzie do przewrócenia podczas odkurzania, postaw uruchomiony odkurzacza, a następnie wyłącz silnik. Po krótkim czasie, silnik może być włączony ponownie.

XI. KONSERWACJA

Odkurzacza kładź zawsze na suchym miejscu, w dostatecznej odległości od źródeł ciepła (np. **kominek, piec, ciała grzejne**) i nie wystawiaj go na wpływy atmosferyczne (np. **deszcz, promieniowanie słoneczne**). Powierzchnię odkurzacza myj delikatną wilgotną szmatką, nie używaj szorstkich i agresywnych środków czyszczących! Urządzenie składuj oczyszczone na suchym, bezpyłowym miejscu poza zasięgiem dzieci i osób niepełnowolnych.

Odkurzacza

Po każdym „mokrym“ odkurzaniu, z przyczyn higienicznych należy wypluć zbiornik odpadów i zbiornik na roztwór czyszczący pod bieżącą wodą i pozostawić do wyschnięcia (rys. 43). Powierzchnię odkurzacza należy ocierać miękką wilgotną szmatką, nie używać szorstkich i agresywnych środków czyszczących.

Zestaw czyszczący

Dla prawidłowego funkcjonowania pompy i akcesoriów, zaleca się po czyszczeniu wypluć zestaw **1 - 2** litrami czystej wody. Po rozpyleniu należy jeszcze pompę pozostawić około **20** sekund w biegu celem usunięcia reszty czystej wody z układu.

Ssawka (duża, mała) do odkurzania na mokro

Po każdym „mokrym“ odkurzaniu należy wizualnie sprawdzić, czy pod przezroczystą osłoną ssawki nie znajdują się zanieczyszczenia. Jeżeli tak, to należy odśrubować 4 szt. cross-śrub (rys. 44), zdjąć przezroczystą osłonę (rys. 45), usunąć brud i ponownie złożyć ssawkę.

Końcówki podłogowe / TURBO końcówka

Po każdym odkurzaniu sprawdź wizualnie, czy na szczotkach nie znajdują się zanieczyszczenia. Jeżeli tak, należy je usunąć.

Końcówka do mycia okien

Regularnie należy sprawdzać czystość dysz i sita. W przypadku, gdy nierówno rozpyła lub jeśli roztwór nie jest rozpylany, należy odkręcić nakrętkę (rys.38), wyjąć dyszę z sitem (rys.39) i wyczyścić (rys. 40). Przy ponownym montażu upewnij się, że pozycja dyszy jest prawidłowa (**występki blokujące określają dokładną lokalizację**).

Mikrofiltr wlotowy i wylotowy

Po około 10 odkurzaniach należy sprawdzić i ewentualnie wymienić obydwa mikrofiltry. Wymienne filtry i mikrofiltry można nabyć w sklepach sieci electro. Po każdym odkurzaniu „na mokro” wykonaj czyszczenie mikrofiltra wlotowego:

- **mikrofiltr wlotowy:** Ściągnij pokrywę (rys. 41), a następnie zdejmij mikrofiltr i wypierz go pod bieżącą letnią wodą (rys. 42), pozostaw mikrofiltr do wyschnięcia i zmontuj w odwrotny sposób.
- **mikrofiltr wylotowy:** Naciskając na zamknięcia w górnej części kratki i przez jej nachylenie zdejmiesz z odkurzacza (rys. 46), wyjmij mikrofiltr. Nowy mikrofiltr włóż do kratki. Występki na kratce wstaw do dwóch otworów w obudowie odkurzacza i kratkę zamknij. Usłyszysz sygnał „kliknięcia”.

UWAGA

- Do czyszczenia mikrofiltra nie należy używać żadnych agresywnych środków czyszczących lub piorących ani gorącej wody.
- Czyszczenie filtra nie przywróci jego pierwotnego koloru, ale funkcję filtrowania.
- Zadbaj, aby powierzchnie przylegające i elementy uszczelniające były funkcjonalne.
- Zaniedbanie wymiany mikrofiltra może prowadzić do uszkodzenia odkurzacza! Przechowuj kierunek zakładania mikrofiltrów wylotowych do odkurzacza.

XII. EKOLOGIA



Jeżeli tylko pozwoliły na to rozmiary, na wszystkich elementach wydrukowano znaki materiałów zastosowanych do produkcji opakowań, komponentów i wyposażenia, jak również ich przetwarzania wtórnego. Symbole umieszczone na produktach lub w załączonej dokumentacji oznaczają, że zastosowanych elementów elektrycznych lub elektronicznych nie można poddawać utylizacji wraz z odpadem komunalnym. Produkt należy odnieść do specjalnych punktów zbiorczych, w których będą przyjęte bez opłaty. Dzięki poprawnej utylizacji pomogą Państwo zachować cenne źródła i zdrowie ludzkie. W celu uzyskania innych szczegółowych informacji dotyczących utylizacji należy zwrócić się do najbliższego urzędu lub punktu zbiorczego (zobacz www.elektroeko.pl). Niewłaściwy sposób utylizacji urządzenia może podlegać karze – zgodnie z przepisami krajowymi i międzynarodowymi. W celu całkowitego wycofania urządzenia z użytkowania zaleca się odłączyć przewód zasilania od sieci elektrycznej, przez ucięcie przewodu. Dzięki czemu użytkowanie urządzenia nie będzie możliwe.

XIII. DANE TECHNICZNE

Napięcie (V)	podano na tabliczce znamionowej
Pobór mocy (W)	podano na tabliczce znamionowej
Pobór mocy MAX. (W)	podano na tabliczce znamionowej
Klasa izolacyjna	II.
Waga ok. (kg)	10,5
Pobór mocy gdy sprzęt jest wyłączony wynosi	0,00 W
Poziom mocy akustycznej dB(A) re 1pW	80

Zmiana specyfikacji technicznych i akcesoriów w zależności od modelu produktu jest zastrzeżona przez producenta.

Wymiana elementów, które wymagają ingerencji do części elektrycznej urządzenia może wykonać wyłącznie specjalistyczny serwis!

Nie przestrzeganie wskazówek producenta powoduje utratę prawa do napraw gwarancyjnych!

OSTRZEŻENIA I SYMBOLE UŻYTE NA URZĄDZENIACH, OPAKOWANIACH LUB W INSTRUKCJI:

HOUSEHOLD USE ONLY – Tylko do zastosowania w gospodarstwie domowym.

DO NOT IMMERSE IN WATER OR OTHER LIQUIDS – Nie zanurzać do wody lub innych cieczy.



TO AVOID DANGER OF SUFFOCATION, KEEP THIS PLASTIC BAG AWAY FROM BABIES AND CHILDREN. DO NOT USE THIS BAG IN CRIBS, BEDS, CARRIAGES OR PLAYPENS. THIS BAG IS NOT A TOY.

Niebezpieczeństwo uduszenia. Tego worka nie należy używać w kołyskach, łóżeczkach, wózkach lub kojcach dziecięcych. Torebkę z PE położyć w miejscu będącym poza zasięgiem dzieci. Torebka nie służy do zabawy!

Symbol  oznacza OSTRZEŻENIE.

Več-namenski sesalnik

eta x865/30

Poseidon

Dragi kupec zahvaljujemo se vam za nakup našega izdelka. Shranite ta navodila za uporabo vključno z garancijskim listom, potrdilom o prevzemu, in če je mogoče, škatlo z notranjo embalažo.

Linija sesalnikov ETA x865/30 je zasnovana za čiščenje suhih površin kot tudi materialov, ki vsebujejo vodo ali vodo samo po sebi, "mokro" čiščenje preprog, tekstilnih oblog, oblazinjenih predmetov, oken, tal, notranjosti avtomobila itd.

I. VARNOSTNA OPOZORILA



- Previdno preberite ta navodila za uporabo pred uporabo aparata. Poglejte shemo in shranite navodila za primer, če jih boste potrebovali v prihodnje. Navodila za uporabo upoštevajte kot del aparata, zato v primeru, če aparat npr. posodite drugemu uporabniku, naj bodo letemu priložena tudi navodila.
- Preverite, da napetost v vašem gospodinjstvu odgovarja napetosti aparata, ki je označena na specifikacijski ploščici.
- Ta naprava ni namenjena uporabi s strani oseb (vključno z otroki, ki so stari manj od 8 let) z zmanjšanimi psihofizičnimi sposobnostmi, sposobnostmi zaznavanja, pomanjkanja izkušenj ali znanja, razen pod nadzorom in v oskrbi odgovorne osebe, ki so odgovorne za njihovo zdravje. Otroci naj se ne igrajo z napravo. Čiščenje in vzdrževanje naprave naj ne bo izvedeno s strani otrok brez nadzora. Otroci, ki so mlajši od 8 let morajo biti na varni razdalji, umaknjeni od naprave ter njenega napajalnega kabla.
- Če sesalnik lahko opremimo z ročnimi nastavki iz vrtečih se delov moramo biti pozorni, da nastavke pričvrstimo trdno in pravilno.
- Nikoli ne uporabljajte naprave, če sta njen kabel ali vtičač kakorkoli poškodovana, le ta ne deluje pravilno, je padla in se poškodovala ali, če je padla v vodo. V takšnih primerih odnesite napravo k usposobljenemu serviserju, da preveri njeno delovanje.
- Izdelka ne popravljajte sami. Zmeraj naj ga popravlja za to pooblaščen oseba. Morebitnim nevarnostim se izognete tudi tako, da poškodovan napajalen kabel zamenja za to usposobljena oseba z originalnim kablom.
- Vedno odklopite napravo iz napajanja, če jo pustite brez nadzora in pred sestavljanjem, razstavljanjem ali čiščenjem.
- Naprava je namenjena domači gospodinjski uporabi in v podobnih sledečih prostorih: trgovinah, pisarnah in podobnih delovnih okoljih, hotelih in ostalih namestitvenih prostorih. Ni namenjena komercialni uporabi.
- Specialni detergent, ki je zasnovan za uporabo z napravo mora biti hranjen stran od dosega otrok. V stiku s kožo ima detergent močan sušilni efekt. Zatorej zaščitite vaše roke z rokavicami in jih oskrbite s primerno kremo, če je to potrebno.
- Ne približujte sesalnika z ali brez nastavki vašim očesom, ušesom in ne vstavljajte ga v telesne odprtine.

- Izogibajte se stiku z rotacijsko krtačo pri ravnanju s sesalcem (npr z **ohlavnimi oblačili, lasemi, prsti, nakitom, zapestnicami** itd).
- Ne potiskajte prstov v vhodne in izhodne odprtine na napravi. Če so zračniki / elementi za pretok zraka blokirani (šobe), izklopite napravo in odpravite vzrok.
- Sesanje nekaterih vrst preprog lahko povzročijo tvorjenje statične elektrike. Izpostavljenost statični elektriki je nevarna za vaše zdravje.
- Sesalnik ni primeren za sesanje snovi, ki lahko škodujejo zdravju ljudi.
- Uporaba naprave ob čiščenju zelo finega prahu (**kot je fin pesek, cement ali zdrobljeni omet**) lahko povzroči mašenje por vrečke za prah in mikro filtra. Posledično se ob zamašitvi por zmanjša pretok zraka preko sesalca ter se tako zmanjša sesalna moč. V takšnem primeru se morata vrečka za prah in mikro filter zamenjati ali vrečka za prah sprazniti + mikro filter zamenjati, čeprav bi bila vrečka za prah le delno napolnjena.
- Papirnati / SMS filtri so za enkratno uporabo zato se jih ne da očistiti in ponovno uporabiti! Kakršnokoli mehansko čiščenje papirnatih / SMS filtrov lahko povzroči poškodbe v notranjosti filtrirne plasti kar pripelje do zmanjšane filtracije in zmanjšanja mehanskih lastnosti filtra.
- Ne sesajte ostrih predmetov (steklo), vroče, vnetljive, eksplozivne predmete (npr **pepel, vročih cigaretnih ogorkov, bencina, razredčila in aerosolnih hlapov**) ali masti (npr **maščobe, olja**), jedkih sredstev (npr **kislina, topila**). Sesanje teh predmetov lahko povzroči poškodbe filtrov za prah ali okvaro sesalnika.
- Nikoli ne usmerite toka čistilnega detergenta v ljudi, živali, rastline ali električne naprave (**kot so pečice, sušilci** itd.).
- Nikoli ne usmerite toka čistilnega detergenta v napravo samo.
- **Polnilnik in motorni del sesalnika ne potaplajte v vodo(niti delno) in jih obvezno zaščitite pred vlago!**
- Preden začnete uporabljati sesalnik, preverite, da so vsi mehanizmi za zaklepanje naprave v pravilnem položaju.
- **Delovni položaj sesalca je vertikalen (navpičen) in sesalca ni dovoljeno dvigniti, nagniti ali obrniti med mokrim čiščenjem saj bi voda lahko ušla iz rezervoarja!**
- **Pri upravljanju z napravo ne vlecite močno za cev, izognite se grobem upravljanju!**
- **Zagotovite, da brizgalni tok detergenta ni nikoli usmerjen proti vtičnici električnega omrežja ali električnim napravam in njihovim kablom.**
- Ob uporabi sesalca za čiščenje gladkih površin bodite še posebno previdni pri hoji, da bi se izognili poškodbam ob morebitnem zdrsu.
- Ob uporabi sesalca za mokro čiščenje lahko pretok blokira sesalno odprtino, ko greste s sesalcem preko ovire (naprimer preko pragu). V takšnem primeru ugasnite sesalec in ga ponovno prižgite ali pa izpraznite rezervoar za vodo.
- **Pred napolnitvijo rezervoarja za detergent z detergentom, izpraznjenjem rezervoarja za odpadno vodo, menjavo vrečke za prah, čiščenjem/menjavanjem mikro filtrov ali čiščenjem sesalca in njegovih delov sesalec vedno ugasnite ter ga izključite iz električnega omrežja.**
- Uporabite le znamko detergenta, ki se ne peni, dobavljenega s pripomočki sesalca! Detergent lahko dokupite v verigi Etinih prodajaln ali od drugih dobaviteljev.
- Ne mešajte uporabljenega detergenta z drugimi detergenti.
- Nikoli ne dodajte v rezervoar za detergent **B** sredstev za odstranitev oblog, aromatičnih sredstev ali sredstev, ki vsebujejo alkohol, ker bi lahko poškodovali črpalko oziroma bi zmanjšali varno uporabo sesalca.
- Sesalec morate hraniti pri temperaturi nad **0 °C** in pred uporabo sesalec pustiti na sobni temperaturi, da se sesalec ogreje na temperaturo prostora.

- Pred uporabo sesalca za čiščenje suhih površin z uporabo vrečke za prah iz blaga pustite telo sesalca, sesalno cev, cevi in vhodni mikro-filtr, da se osušijo, da bi se izognili poškodovanju vrečke za prah iz blaga. Pripomočki se morajo sušiti vsaj 10 minut preko pretoka zraka pred prekloplitvijo s suhega sesanja na mokro, in potem, ko je sesalni prostor očiščen ter osušen je mogoče postaviti pokrov s papirnatim filtrom.
- Nikoli ne vlecite za napajalni kabel sesalca, ko napravo želite izključiti iz električnega omrežja.
- Da bi zagotovili varnost in pravilno delovanje naprave uporabite le originalne rezervne dele in pripomočke, ki so odobreni s strani proizvajalca.
- Če je potrebno uporabiti električni podaljšek, naj bo le-ta v brezhibnem stanju, ter mora odgovarjati veljavnim standardom.
- Uporabljajte le dodatke, ki so namenjeni za aparat tega tipa. Uporaba ostalih dodatkov lahko predstavlja možnost za poškodbe uporabnika.
- Aparat uporabljajte le za namen kateremu je namenjen oziroma, ki je opisan v teh navodilih. Aparata nikoli ne uporabljajte za druge namene.
- Proizvajalec ne bo držan kot odgovoren za kakršnokoli škodo, ki je nastala zaradi nepravilne uporabe detergenta, naprave in njenih delov/pripomočkov. Proizvajalec ne odgovarja za garancijo ob neupoštevanju zgoraj navedenih ukrepov. Nemenjavanje ali nevdrževanje vseh filtrov redno glede na navodila pod poglavjem **XI. VZDRŽEVANJE**, in uporaba neoriginalnih filtrov, ki bi povzročili nedelovanje ali poškodbe sesalca je tudi razumljeno kot nepravilna uporaba.

ORIGINAL

eta

VÝROBCE

Za brezskrbno uporabo sesalca, vedno uporabite testirane prašne filtre in mikro-filtre, ki so priporočeni s strani proizvajalca.

II. TABELA LASTNOSTI SESALCA

LASTNOST SESALCA/MODEL SESALCA	ETA 2865/30	ETA 7865/30
Električna črpalka	+	+
Kontrola električne moči	-	+

- Posebni pripomočki, ki so na voljo za sesalec je ETA 0962 87 030 čistilni set za okna (za Modele ETA 2865/30) in ETA 1404 87 040 vrečka za prah iz blaga (za modela ETA 2865/30 in Modele ETA 7865/30).

III. OPIS PROIZVODA (Slika 1, 2)

A – DEL Z MOTORJEM

- A1 – ročaj
- A2 – **MOTOR** ON/OFF stikalo, (stikalo za VKLOP/IZKLOP motorja)
- A3 – **ČRPALKA** ON/OFF stikalo, (stikalo za VKLOP/IZKLOP črpalke)
- A4 – **REGULACIJA** moči motorja min./maks.
- A5 – kontrolna lučka črpalke
- A6 – pokrov odprtine za polnjenje rezervoarja za detergent
- A7 – ventil za dovajanje detergenta
- A8 – Vložek mikro-filtra
- A9 – nosilec koluta za kabel
- A10 – Odprtine za zračenje motorja
- A11 – napajalni kabel

B – REZERVOAR ZA DETERGENT (kapaciteta 4 l)

- B1 – zaustavitev toka
 B2 – zaščitni mikro-filiter
 B3 – pokrov

C – WASTE WATER COLLECTOR TANK (kapaciteta 8 l)

- C1 – zaustavljalniki/ključavnica
 C2 – koleščki
 C3 – Odprtina vsesavanja
 C4 – nosilec koluta za kabel

D – POKLOPEC ZA UMAZANJO**E – NASTAVKI/PRIPOMOČKI**

- E1 – sesalna cev z zaključnim delom in ročajem
 E2 – 2 vhodni cevi
 E3 – brisalec
 E4 – velik nastavek
 E5 – mali nastavek
 E6 – čistilni set
 E7 – obročki
 E8 – Talni nastavek
 E9 – TURBO nastavek
 E10 – nastavek za oblazinjenje (samo za ETA 7865/30)
 E11 – ščetka (samo za ETA 7865/30)
 E12 – ozki nastavek (samo za ETA 7865/30)
 E13 – vrečke za prah
 E14 – čistilni set za okna (samo za ETA 7865/30)

IV. PRIPRAVA SESALCA ZA UPORABO

Odstranite vse embalažne dele in odpakirajte vse nastavke. Sestavite sesalec in vse ustrezne nastavke (slika 3a, 3b) glede na nameravano aktivnost (suho ali mokro) čiščenja. Odklenite ključavnico sesalca (slika 8), odstranite del z motorjem (slika 11) in odstranite rezervoar za detergent (slika 10). Potegnite poklopec za umazanijo (slika 11) iz telesa sesalca. Vstavite vrečko za prah (slika 12) v držalo v telesu sesalca in preverite, če je vrečka za prah pripeta. Namestite sesalno cev z zaključnim delom in ročajem v luknjo vhoda ter zavrtite končni del sesalne cevi v smeri ure dokler se le ta ne ustavi (slika 16). Z upoštevanjem zgornjega postopka v obratnem vrstnem redu sestavite sesalec in pripnite ključavnico sesalca. Talni nastavek je namenjen čiščenju različnih tipov površin (slika 4). Nastavki se lahko uporabljajo sledeče: nastavek za oblazinjenje (slika 6), ščetka (slika 6), ozki nastavek (slika 7). Sesalec se lahko prenaša preko ovir (**kot je prag ali kot so stopnice**) ob uporabi ročaja (slika 46).

V. ČIŠČENJE SUHIH POVRŠIN

- Uporabljeni nastavki: sesalna cev z zaključnim delom in ročajem (**E1**), vhodni cevi (**E2**), Talni nastavek (**E8**), TURBO nastavek (**E9**), nastavek za oblazinjenje (**E10**), ščetka (**E11**), ozki nastavek (**E12**), vrečke za prah (**E13**)

Sestavite sesalec tako, da sledite zgornjemu postopku. Priključite sestavljene sesalne cevi v ročaj cevi in namestite talni nastavek (sliki 17 in 18) z uporabo zmerne sile. Nastavek je lahko nameščen na eno ali obe cevi ali pa direktno na ročaj cevi (slika 3a).

Odvijte želeno dolžino napajalnega kabla in ga priključite na električno omrežje. Sesalec lahko prižgete s pritiskom na stikalo **ON/OFF** na delu z **MOTORJEM** (slika 19). Sesalna moč sesalca se lahko nastavi s zasukom kontrole za moč na ročaju sesalne cevi pri ETA 2865/30 (slika 20) in s zasukom gumba za **REGULACIJO** moči na želen položaj in prav tako s zasukom kontrolnega obročka na ročaju cevi pri modelu ETA 7865/30 (sliki 19 in 20). Priporočamo minimalno sesalno moč pri sesanju mehkejših tkanin (naprimer zaves).

POZOR

- Maksimalen sesalni efekt bo dosežen s čistim filtrom in filtrom za prah.
- Nikoli ne uporabljajte sesalca za sesanje prahu brez nameščenega filtra za prah in nikoli ne vstavite filtra za prah v rezervoar, ko je ta še vedno vlažen ali moker!
- Preden sesate suho nesnago primerno očistite rezervoar, sesalno cev in napravo. Tako boste prašni filter zaščitili pred uničenjem.

5a) Menjava filtra za prah

Bodite previdni in redno preverjajte ter menjajte filter za prah. Kadarkoli opazite, da sesalec pričinja izgubljati moč, preverite, če je vrečka za prah morda napolnjena in jo zamenjajte za novo, če je to potrebno. Razstavite sesalec po postopku, ki je opisan zgoraj. Odstranite zadnji del sesalne cevi od sesalčevega ohišja (slika 16), potisnite ustje filtra za prah od držala filtra za prah. Pravilno postopanje je takšno, da primete vrečko za prah z obema rokama (slika 13), jo odstranite iz sesalčevega ohišja ter jo zavržete v mešane odpadke.

5b) Izpraznitev filtra iz blaga

Filter iz blaga se lahko uporablja pri vseh modelih sesalcev. Ampak le ta ni dobavljen s sesalcem, lahko se ga dodatno kupi (kot rezervni del). Filter iz blaga deluje kot sintetični filter za prah in ga v polnosti nadomesti. Postopek za namestitev in vzemanje filtra ven je enak zamenjavi sintetičnega filtra za prah. Filter iz blaga je namenjen večkratni uporabi. Razstavite sesalec tako, da sledite navodilom, ki so navedena zgoraj. Odstranite sesalno cev od sesalčevega ohišja (slika 16). Potisnite vrečko za prah stran od držal za filter, primite filter za držala in odstranite filter iz sesalčevega ohišja (slika 13). Odprite ključavnice tako, da ju potisnete v stran (slika 14) in odprite ohišje, ves prah lahko stresete ven (slika 15). Po izpraznitvi vrečke za prah namestite ključavnice v obratnem vrstnem redu zgornjih navodil in ponovno namestite filter iz blaga v sesalec.

POZOR

- Priporočamo praznjenje filtra izven bivalnih prostorov zaradi higienskih razlogov.
- Nikoli ne potopite in ne umijte filtra iz blaga v vodi, nikoli ne uporabite poškodovanega filtra iz blaga!
- Ne vstavite filtra iz tekstila v vlažen rezervoar za odpadke!

VI. ČIŠČENJE MOKRIH POVRŠIN ALI ZBIranJE VODE

- Uporabljeni nastavki: sesalna cev z zaključnim delom in ročajem (**E1**), vhodni cevi (**E2**), brisalec (**E3**), velik nastavek (**E4**), majhen nastavek (**E5**), ozki nastavek (**E12**), poklopec za umazanijo (**D**)

Razstavite sesalec tako, da sledite zgoraj opisanemu postopku. Odstranite sesalno cev (slika 16) in filter za prah (slika 13) od sesalčevega ohišja.

Namestite poklopec za umazanijo v držalo poklopca za umazanijo v notranjost sesalčevega ohišja (slika 11). Odprtina poklopca za umazanijo mora biti usmerjena proti spodnjemu delu ohišja! Ponovno namestite sesalno cev na ohišje sesalca (slika 16). Pred namestitvijo rezervoarja za detergent preverite, da je vhod za mikro-filiter (slika 23) pravilno nameščen in zavarovan s pokrovom. Primitve rezervoar za detergent in s premikanjem dol in navzgor preverite, če se plovček prosto giblje. Ponovno sestavite sesalec s sledenjem zgornjim navodilom v nasprotnem zaporedju in zaprite ključavnici.

Z uporabo zmerne sile potisnite veliki nastavek na sesalno cev (slika 21).

Prižgite sesalec s pritiskom na stikalo za vklop/ON (slika 19). Da bi zbrali vodo iz bazena katerega prostornina je večja od prostornine rezervoarja za odpadke (8 l) ob neuporabi nastavka, mora biti vhod za zrak na ročaju odprt (slika 20) za primerno prekinitev delovanja plovčka. Poskrbite, da pravočasno prenehate s pobiranjem vode in odstranite vodo iz rezervoarja za odpadke (slika 24). Ko je rezervoar za odpadno vodo napolnjen bode plovček v njem prekinil nadaljnje sesanje. Ko se to dogodi sesalec postane glasnejši in nič več vode ni zbrane. V primerih, ko se le to dogodi, sesalec ugasnite in izpraznite rezervoar za odpadno vodo ter vodo iz cevi, tako da le to dvignete na višji položaj od rezervoarja. Po končanem "mokrem" sesanju je potrebno pustiti sesalec delovati še nadaljnjih 30 sekund, da bi odstranili vse ostanke vode iz cevi in tub.

POZOR

- Nikoli ne sesajte mokrih nečistoč ali vode z vstavljenim filtrom praha.

VII. ČIŠČENJE PREPROG, TRDIH IN GLADKIH TAL TER OBLAZINJENJA

- Uporabljeni nastavki: sesalna cev z zaključnim delom in ročajem (E1), vhodni cevi (E2), brisalec (E3), veliki nastavek (E4), mali nastavek (E5), čistilni set (E6), obročki (E7), poklopec za umazanijo (D).

Pred začetkom mokrega čiščenja vaše preproge (talne obloge) mora biti le ta posesana, da odstranite grobe delce ter ojačate vlakna. Pred začetkom mokrega čiščenja je tudi priporočljivo testirati učinek detergenta na diskretnem kosu vaše preproge. Odstranite male kose pohištva iz vaše preproge. Noge, podstavki ostalega pohištva na preprogi morajo biti zaščitene z ustrezno prevleko, da bi preprečili morebitno obarvanje le teh. Začnite s čiščenjem preproge na enem koncu in nadaljujte proti vratom, da bi se izognili stopicanju po površini že očiščene preprogi. Detergent uporabljajte zmerno in si zapomnite, da se preproge ne sme zmočiti do njenega dna. Po čiščenju ne hodite po preprogi dokler se le ta popolnoma ne osuši.

Postopek priprave sesalca je enak opisanemu pod poglavjem **VI. ČIŠČENJE MOKRIH POVRŠIN ALI ZBIRANJE VODE**. Odstranite pokrov A6 v delu z motorjem (slika 25). Napolnite rezervoar za detergent preko njegovega filtra z dobavljenim in priporočenim ne penečim se detergentom v količini 3 - 15 ml detergenta na 1 liter vode. Napolnite rezervoar za vodo s toplo vodo (nič več kot 40 °C in 4 l), (slika 26). Sledite zgornjemu postopku v nasprotnem redu, pokrite filter s pokrovom. Ob uporabi zmerne sile potisnite priključek za dovod v ventil, ki je lociran na sprednjem delu dela z motorjem (slika 22). Priključite kontrolni ventil na njegovo mesto na ročaju sesalne cevi (slika 27) in priključite čistilni set na sesalno cev s pomočjo obročkov (slika 29). Šobo potisnite v njeno držalo katero je na velikem nastavku (slika 28). Detergent je dovajan s pritiskanjem na vzvod kontrolnega ventila, ki je sedaj na ročaju sesalne cevi (slika 30).

Način 1 - Zmerno umazane preproge

Pritisnite gumba **MOTOR** in **PUMPA** (črpalka), (slika 19), kontrolna lučka črpalke **A5** bo zasvetila. Postavite velik nastavek v kot preproge ter pričnite dovajati detergent. Nastavek počasi pomikajte po površini v smeri, ki je ponazorjena s puščico (slika 31). Izvržena tekočina v preprogo je iz preproge takoj pobrana z vso umazanijo. Tla ostanejo le vlažna. Na koncu čiščenja sprostite vzvod za dovod detergenta, dvignite nastavek ter pričnite s čiščenjem drugega dela tako, da prekrijete linijo prejšnjega potega.

Način 2 - Zelo umazane preproge

Ugasnite motor, medtem ko pustite črpalko delovati. Sprostite vzvod za dovod detergenta, premaknite nastavek počasi po površini in prekrite približno 1 x 1 meter preproge z detergentom ter pustite detergent nekaj minut učinkovati. Črpalko lahko ugasnete zatem, ko ste dovedli detergent. Zatem poberite čim več mešanice detergenta, tako da je preproga popolnoma suha. Ob tem se pomikajte nazaj. Ponovite zgornji postopek in očistite celotno površino.

Čiščenje gladkih površin

Pred začetkom mokrega čiščenja tal morajo biti tla najprej posesana. Postopek čiščenja je enak kot pri opisanemu pod poglavjem (**VII. Zmerno umazane preproge**). Potisnite končni del brisalca na velik nastavek (slika 32). Pričnite s čiščenjem na enem koncu površine in nadaljujte proti vratom, da bi se izognili stopicanju po že očiščenem delu površine. Ne hodite po očiščenem delu površine, ko le ta ni popolnoma osušen.

Čiščenje oblazinjenja

Pred začetkom mokrega čiščenja oblazinjenja mora biti le to posesano. Postopek čiščenja je enak kot pri opisanemu pod poglavjem (**VII. Zmerno umazane preproge**). Z uporabo zmerne sile potisnite mali nastavek (slika 33) na eno ali obe sestavljeni sesalni cevi ali pa direktno na držalo sesalne cevi. Šoba je nameščena po enakem postopku kot pri uporabi velikega nastavka (slika 28).

VIII. KONČANJE DELA

Potem, ko ste s čiščenjem končali ugasnite sesalec s pritiskoma na stikala **MOTOR** in **ČRPALKA**. Izključite napajalni kabel iz električnega omrežja in ga navijte v držalo za kabel (slika 47). Razstavite sesalec z odstranitvijo: dela z motorjem (sliki 8 in 9), rezervoarja za detergent (slika 10), priključek sesalne cevi (slika 16) in cev za dovod detergenta od ventila (slika 22). Zadržite rezervoar z obema rokama in ga izpraznite preko ozkega roba (slika 34). Če nameravate opraviti še nekaj dela s sesalcem kasneje, sestavite sesalec v obratnem vrstnem redu kot je opisano zgoraj. Če ne, očistite sesalec (glej poglavje **XI. VZDRŽEVANJE**), sesalec naj se osuši in ga nato sestavite. Sušenje lahko olajšate tako, da sestavite sesalec in mu dovolite, da vsesava čist zrak nekaj minut. Ta način ne bo osušil le rezervoarja za odpadno vodo pač pa tudi cevi in tube.

IX. ČIŠČENJE OKEN

- Uporabljeni nastavki: sesalna cev z zaključnim delom in ročajem (**E1**), vhodni cevi (**E2**), čistilni set (**E6**), obročki (**E7**), čistilni set za okna (**E14**), poklopec za umazanijo (**D**).

Postopek za pripravo sesalca in nastavkov je enak opisanemu pod poglavjem (**VII. Čiščenje oblazinjenja**). Napolnite rezervoar za detergent z detergentom, ki je priporočen in dobavljen s sesalcem, ob uporabi dvojne koncentracije kot priporočene za čiščenje preprog in podobnega.

Odstranite kontrolni ventil iz ročaja cevi (slika 27). Odstranite matico na kontrolnem ventilu katera drži cevko, ki je vodena do šobe na velikem nastavku in povlecite cevko od kontrolnega ventila. Namestite cevko vodeno od čistilnega seta za okna na kontrolni ventil in pritrdite cevko z matico (slika 35). Ponovno namestite kontrolni ventil (slika 27) in namestite čistilni set za okna na sesalno cev. Pritrdite cevko za dovajanje detergenta na sesalno cev s pomočjo obročkov (slika 29).

Postopek čiščenja oken

- Glede na vašo odmaknjenost od oken namestite nastavek bodisi direktno na držalo sesalne cevi, bodisi na sesalno cev ali obe.
- Poškropite detergent/vodno mešanico preko oken v taki količini, da le ta ostane na površini.
- Uporaba gobice (nameščena na drugi strani nastavka), porazdelite raztopino detergenta preko površine, ki jo nameravate očistiti z namenom namočitve umazanije. Katerokoli trdovratno umazanijo kot so naprimer koščki malte je potrebno odstraniti s strgalom, ki je locirano na prednji strani nastavka.
- Po porazdeljeni umazaniji na oknu, poškropite detergent/vodno mešanico preko okna. Po tem škropljenju se detergent z razstopljeno umazanijo lahko pobere s površine okna.
- Pri pobiranju umazanije s sesalcem je priporočljivo pričeti ob zgornjem robu okna in tako nadaljevati z enakomernimi gibi preko celotne površine okna (slika 36). Da bi obrisali okno na čisto in pobrali vso razstopljeno umazanijo nadaljujte s pritiskanjem nastavka ob okno. Posesana površina mora biti suha, da bi se izognili zamazanju očiščene površine.
- Kadar čistite okna, nastavite sesalno moč na minimum (sliki 19 in 20).

X. VZDRŽEVANJE

Vedno shranite sesalec na suho mesto in na varno razdaljo od grelnih teles (kot **so kamin, štedilnik, pečica, radiator**) in ga zaščitite od zunanjimi vplivi (**kot je dež, sonce**). Očistite površino sesalca z vlažno mehko krpo, nikoli ne uporabite abrazivnih ali korozivnih detergentov! Shranite sesalec primerno očiščen na suho, brezprašno mesto stran od dosega otrok.

Čiščenje

Da bi ohranili visok higienski standard po vsakem končanem "mokrem" čiščenju operite rezervoar za odpadno vodo in pokrov rezervoarja pod tekočo vodo (tuš) ter ju pustite, da se posušita (slika 42). Očistite površino naprave z mehko in vlažno krpo in ne uporabljajte grobih ter agresivnih detergentov!

Čistilni set

Da bi zagotovili primerno delovanje črpalke in nastavkov je priporočljivo, da sperete set z 1 - 2 l čiste vode po končanem čiščenju. Ko je vsa voda porabljena pustite črpalko delovati za nadaljnjih 20 sekund z namenom odstraniti vso preostalo vodo iz sistema.

Šobe za mokro čiščenje (velike in male)

Po vsakem "mokrem" čiščenju vizualno preverite, če so drobcji zastali pod prozornim pokrovom šob. V takem primeru odvijte 4 Philips vijake (slika 43), odstranite prozorni pokrov (slika 44), odstranite zastale drobce in sestavite nastavek v nasprotnem vrstnem redu.

Talni nastavki / TURBO nastavek

Po vsakem sesanju vizualno preverite, če so drobcici zastali pod zbiralci/krtačami. V takem primeru odstranite zastale drobce.

Nastavki za čiščenje oken

Redno preverjajte šobe in sitasto cedilo na čistost. V primeru neenakomernega ali nepravilnega škropljenja odvijte obročasto matico (slika 37), odstranite šobo (slika 38) in cedilo ter te dele očistite (slika 39). Ko napravo ponovno sestavljate bodite pozorni, da šobo pravilno namestite nazaj (**pravilno postavitvev ponazorijo zaklopna ušesa**).

Vhodni in izhodni Mikro-filtri

Po približno 10 čistilnih akcijah preverite mikro-filtre in jih po potrebi zamenjajte. Nadomestne filtre in mikro-filtre lahko kupite v verigi trgovin za električno opremo. Po vsakem končanem "mokrem" čiščenju, očistite vhodni mikro-filter:

Vhodni Mikro-filter: S potegom odstranite pokrov (slika 40), nato odstranite mikro-filter in ga operete pod tekočo toplo vodo (slika 41). Pustite mikro-filter, da se posuši in ga namestite v nasprotnem vrstnem redu.

Izhodni Mikro-filter: Odstranite mrežo s pritiskom na zgornji del pokrova, ga nagnite (slika 45) in mikro-filter odstranite. Postavite nov mikro-filter v mrežo. Postavite mrežo v dvoje odprt in v ohišju sesalca in zaprite z nagnjenjem, slišali boste "klik".

POZOR

- Nikoli ne uporabite agresivnih detergentov ali vroče vode pri čiščenju mikro-filtra.
- Čiščenje filtra ne povrne njegove originalne barve ampak njegove filtrirne lastnosti.
- Prosimo bodite pozorni na kontaktne površine in funkcionalnost tesnil.
- Zanemarjanje menjave mikro-filtrov lahko vodi do odpovedi delovanja sesalca!
- Bodite pozorni na smer nameščanja mikro-filtra v sesalec.

XI. TEHNIČNE LASTNOSTI

Moč (W)	1500
Zaščitni razred	II.
Teža (kg)	approx. 10.5
Poraba v stanju izključenosti 0.00 W.	

Tehnični podatki in karakteristike se lahko spremenijo brez predhodnega opozorila! Napake v tisku so možne. Zaradi nenehnega izboljševanja artiklov dopuščamo možnost nenamernih napak v navodilih. Slike so simbolične in so namenjene razumevanju uporabe artikla.

POZOR:

Likalnika ne uporabljate v bližini vode ali na mokri podlagi. S tem občutno zmanjšate možnost poškodb ali električnega šoka. Ko likalnika ne uporabljate, ga zmeraj izklopite. Prav tako ga zmeraj izklopite, ko ga čistite ali pregledujete.

V likalniku se ne nahajajo deli, ki jih lahko popravljate sami. Če je potrebno likalnik popraviti, ga odnesite na servis, ki je usposobljen za popravljanje tovrstnih elektronskih naprav. Likalnik se nahaja pod visoko električno napetostjo.

NAPOTEK ZA OHRANITEV OKOLJA

Ta izdelek je narejen iz visoko-kvalitetnih materialov in delov, ki so primerni za reciklažo in so predvideni za ponovno predelavo. Ko je izdelek neuporaben, ga ne smete odstraniti v običajne gospodinjske odpadke, ampak ga morate odstraniti na zakonsko določeno mesto za odstranjevanje električnih in elektronskih naprav. Na to vas opozarja poleg stoječi simbol na izdelku, v navodilu za uporabo, ali na embalaži. Prosimo, informirajte se o deželnih

zbirnih mestih pri vaši občinski upravi. S ponovno uporabo starih naprav občutno pripomorete k zaščiti bivalnega okolja.

**POZOR**

Daugiafunkcinis dulkių siurblys

eta x865/30

Poseidon

NAUDOJIMOSI TAISYKLĖS

Dulkių siurbliai modelis x865/30 naudojami ne tik sausų šiukšlių siurbimui, tačiau jais galima siurbti šlapius paviršius arba tiesiog susiurbti vandenį, bei naudoti kilimų, apmušalų, langų, lubų, automobilių vidaus ir pan. paviršių valymui „šlapiu“ būdu.

I. PASTABOS DĖL SAUGUMO



- Prieš pirmą kartą įjungdami dulkių siurbį, atidžiai perskaitykite instrukciją, peržiūrėkite paveikslėlius, o instrukciją pasilikite naudojimui ateityje. Instrukcijoje pateiktas taisyklės laikykite prietaiso sudedamąją dalimi ir ją perduokite kitiems prietaiso vartotojams.
- Patikrinkite, ar duomenys pateikti prietaiso etiketėje atitinka įtampai, esančiai jūsų elektros tinklo lizde.
- **Prietaisas skirtas naudoti tik buitinėmis ir kitomis panašiomis sąlygomis! Nėra skirtas komerciniam naudojimui!**
- Šį prietaisą gali naudoti 8 metų ir vyresni vaikai bei asmenys su silpnesniais fiziniais, jutimo ir protiniais gebėjimais arba neturintys patirties ir žinių, su sąlyga, kad jie bus pamokyti saugiai naudotis prietaisu arba bus prižiūrimi siekiant užtikrinti, jog jie saugiai naudoja prietaisą, ir su sąlyga, kad jie bus supažindinti su susijusiais pavojais. Vaikams draudžiama žaisti su prietaisu. Vartotojo atliekamų valymo ir priežiūros veiksmų negali atlikti vaikai be priežiūros.
- Jokių būdų nenaudokite prietaiso, jeigu buvo pažeistas jo maitinimo laidas arba laido šakutė, jeigu prietaisas tinkamai neveikia arba nukrito ant žemės ir buvo pažeistas. Tokiais atvejais pristatykite prietaisą į specialų servisą prietaiso funkcijų teisingo veikimo patikrinimui.
- Jeigu pažeistas prietaiso maitinimo laidas, tam, kad išvengti pavojingų situacijų, jį gali pakeisti gamintojas, serviso stoties technikas arba atitinkamą kvalifikaciją turintis asmuo.
- Specialias valymo priemonės, esančias prietaise, laikykite vaikams neprieinamoje vietoje. Valymo priemonės sausina odą. Dėl šios priežasties saugokite rankas, mūvėkite pirštines bei tepkitės rankas tinkamu kremu!
- **Dulkių siurblio vamzdžiu arba antgaliu nelieskite prie akių ir ausų ir nekiškite jų į jokias kūno angas!**
- **Nekiškite pirštų ar kokių nors daiktų į dulkių siurblio siurbimo ir išpūtimo angas. Jeigu dulkių siurbliui veikiant šios angos arba oro vedimo kanalai (pvz. siurblio žarna) užsikimš, dulkių siurbį išjunkite ir tik po to pašalinkite užsikimšimo priežastį.**
- **Dulkių siurblys nėra tinkamas medžiagų, galinčių pakenkti žmogaus sveikatai, siurbimui.**

- Dulkių siurblys nėra tinkamas medžiagų, galinčių pakenkti žmogaus sveikatai, siurbimui.
- Naudodami dulkių siurblių venkite kontaktų (pvz. **laisvais rūbais, plaukais, pirštais, bižuterija, apyranke ir pan.**) su rotuojančiu šepėčiu.
- Norėdami išvengti sužeidimų, niekada nekiškite rankų / pirštų į besisukantį sukamąjį šepetį
- **Nenaudokite šepėčio žvėrelių priežiūrai ir jų kailio valymui!**
- Popieriniai filtrai yra vienkartiniai, tai reiškia kad užsikimšusių filtrų negalima išvalyti ir panaudoti iš naujo! Bet koku būdu mechaniškai valant popierinius filtrus pažeidžiamas vidinis filtruojantis sluoksniu, kas reiškia filtro filtravimo ir mechaninių savybių praradimą!
- Siurbiant dulkes ir smulkius nešvarumus (pvz. **smulkų smėlį, cemento dulkes, tinko liekanas**) dulkių filtras gali užsikimšti. Tokiais atvejais sumažėja oro praeinamumas ir siurbimo galia. Taip atsitikus būtina pakeisti dulkių filtrą + mikrofiltrus, jeigu naudojate tkstilinių filtrą, jį iškratykite ir išvalykite + pakeiskite mikrofiltrus, netgi jeigu dulkių filtras nėra pilnas.
- Nesiurbkite aštrių daiktų (pvz. **stiklo, stiklo šukių**), karštų, lengvai užsidegančių ar sprogstamųjų medžiagų (pvz. **pelenų, degančių cigarečių likučių, benzino, skiediklių, aerolių garų**), taip pat draudžiama siurbti tepalus (pvz. **riebalus, aliejų**), esdinančias medžiagas (pvz. **rūgštis, tirpiklius**) ir labai putojančias medžiagas. Minėtos medžiagos ir daiktai gali pažeisti dulkių filtrus arba sugadinti dulkių siurbli.
- Valymo tirpalo srovės niekada nenukreipkite link asmenų, gyvūnų, augalų arba link prietaisų dalių, kuriose teka el. srovė (pvz. **orkaičių, džioviklių ir pan. viduje**).
- Valančio tirpalo srovės niekada nenukreipkite į patį prietaisą.
- Niekada nesinaudokite dulkių siurbliu, jei Jūsų rankos arba kojos šlapios!
- **Siurbdami laiptus nepalikite dulkių siurblio aukštesnėje padėtyje, nei esate Jus patys!**
- **Veikiančio prietaiso nepalikite be priežiūros!**
- **Variklio bloko niekada net ir dalinai nepanardinkite į vandenį!**
- Prieš pradėdami naudotis dulkių siurbliu patikrinkite, ar visi aretavimo mechanizmai teisingoje padėtyje.
- **Darbinė dulkių siurblio padėtis yra vertikali (tai yra statmena), siurbiant šlapiu būdu draudžiama prietaisą palenkti, arba vartyti, kadangi galėtų išsiliesti vanduo iš talpų!**
- **Dirbdami su dulkių siurbliu netraukite jo staigiai už žarnos ir venkite grubių veiksmų!**
- **Stebėkite, kad išpurškiamas medžiagos srautas nebūtų nukreiptas link el. tinklo lizdų, elektros prietaisų arba maitinimo laidų.**
- Valant lygias grindis šlapiuoju būdu, eidami saugokitės, kad nepaslystumėte ir nesusižeistumėte.
- Siurbiant šlapiuoju būdu, dažniausiai dulkių siurbliu pervažiuojant per kliūtis (pvz. **slenksčius**), dulkių siurblyje esantis plūduras gali uždaryti siurbimo angą. Tokiu atveju dulkių siurblių išjunkite ir vėl įjunkite, jeigu reikia ištuštinkite atliekų talpą.
- Pirmiausia visuomet išjunkite dulkių siurbli iš el. tinklo ir tik po to **pripildykite valymo priemonės bakelį, išvalykite nešvaraus vandens surinkimo indą, pakeiskite dulkių filtrą, išvalykite/pakeiskite mikrofiltrus, dulkių siurbli ir jo priedus išvalykite.**
- Naudokite tik tas neputojančias valymo priemones, kurios pristatomos kaip dulkių siurblio priedas! Šias valymo priemones galite įsigyti parduotuvėse arba kitose parduotuvėse, prekiaujančiose šiomis valymo priemonėmis.
- Naudojamos valymo priemonės nemišykite su kitomis valymo priemonėmis.

- Nekada į valymo priemonės bakelį **B** nepilkite vandens akmenis pašalinimo priemonių, aromatinių, nuriebinančių medžiagų, priemonių su alkoholiu, kadangi tai galėtų pakenkti purškimo siurbliui, arba sumažinti dulkių siurblio saugumą.
- **Prieš siurbiant sausius paviršius, kai naudojate popierinį arba tekstilinį dulkių surinkimo filtrą, atidžiai išdžiovinkite dulkių siurblio talpą, siurbimo žarną ir vamzdžius. Taip išvengsite dulkių filtro pažeidimo.** Pereinant iš šlapio į sausą siurbimą, nepadarrant pertraukos, priklausinius būtina bent 10 minučių džiovinti oro srove, dangtį su popieriniu filtru galima įstatyti tik gerai išvalius ir išdžiovinus dulkių siurbimo ertmę.
- Neleiskite, kad siurblių veiktų atmosferiniai reiškiniai (**lietus, šaltis, tiesioginiai saulės spinduliai**).
- Dulkių siurblių laikykite ne žemesnėje nei **0 °C** temperatūroje arba prieš naudojimą leiskite jam aklimatizuotis kambario temperatūroje.
- Dulkių siurbliui siurbiant nevažinėkite per maitinimo laidą, o taip pat netraukite maitinimo laido šakutės iš el.tinklo lizdo tempdami už laido.
- Ištraukdami maitinimo laido šakutę iš el. tinklo lizdo, niekada netempkite paties laido arba siurblio.
- Esant reikalui pasinaudoti prailginamuoju laidu įsitikinkite, kad jis yra tvarkingas ir tenkina galiojančias normas.
- Tam, kad būtų užtikrintas saugus ir teisingas prietaiso veikimas, naudokite tik originalias atsargines dalis ir gamintojo patvirtintus priklausinius.
- Gamintojas neatsako už nuostolius kilusius neteisingo valymo priemonių, elektros prietaiso ir jo priklausinių naudojimo pasekmėje ir nepripažįsta prietaisą liečiančių garantinių įsipareigojimų tuo atveju, jei nebus laikomasi aukščiau nurodytų saugumo instrukcijų. Gamintojas taip pat neatsako už neteisingo naudojimosi prietaisu pasekmes, ypač tai liečia reguliarių visų filtrų keitimą ir priežiūrą pagal skyriuje **XI. PRIEŽIŪRA** išvardintas taisykles ir kartu neoriginalių filtrų naudojimą, dėl ko dulkių siurblys gali sugesti arba įvykti dulkių siurblio avarija.

ORIGINAL

eta

VÝROBCE

Norint, kad dulkių siurblys veiktų be gedimų, būtina naudoti testuotus dulkių filtrus ir gamintojo rekomenduojamus mikrofiltrus.

II. DULKIO SIURBLIO DETALIŲ LENTELĖ

ĮRANGA / SIURBLIO MODELIS	ETA 2865/30	ETA 7865/30
el. siurblys	+	+
el. galios regulatorius	-	+

- Prie dulkių siurblio galite papildomai įsigyti langų plovimo komplektą **ETA 0962 87 030** (modeliams ETA 2865/30) ir tekstilinį filtrą **ETA 1404 87 040** (modeliui ETA 2865/30, ETA 7865/30)

III. GAMINIO APRAŠYMAS (pav. 1, 2)

A - VARIKLIO BLOKAS

A1 - rankena

A2 - jungiklis „**MOTOR**“ įjungimas/išjungimas

A3 - jungiklis „**PUMPA**“ įjungimas/išjungimas

- A4 - el. variklio regulatorius „**REGULATION**“ min./maks.
- A5 - purškimo siurblio kontrolinė lemputė
- A6 - valymo priemonės bakelio pripildymo angos dangtelis
- A7 - valymo priemonių išvedimo ventilis
- A8 - kasetė su mikrofiltru
- A9 - laikiklis kabeliui suvynioti
- A10 - variklio vėdinimo angos
- A11 - maitinimo laidas

B - VALYMO SKYSČIO BAKELIS (talpa 4 L)

- B1 - apsauginis plūduras
- B2 - apsauginis mikrofiltras
- B3 - dangtelis

C - NEŠVARAUS VANDENS SURINKIMO BAKELIS (talpa 8 L)

- C1 - dangteliai
- C2 - ratukai
- C3 - siurbimo anga
- C4 - laikiklis suvynioti kabeliui

D - NEŠVARUMŲ NUKREIPIMO ELEMENTAS

E - MODELIO

- E1 - žarna siurbimui su antgaliu ir rankena
- E2 - 2 vamzdžiai siurbimui
- E3 - valytuvai
- E4 - didysis antgalis
- E5 - mažasis antgalis
- E6 - komplektas valymui
- E7 - tvirtinančios sąvaržos
- E8 - valymo priemonė (nėra pakuotėje)
- E9 - antgalis grindims
- E10 - antgalis TURBO
- E11 - minkštas antgalis (tik ETA 7865/30)
- E12 - šepetys (tik ETA 7865/30)
- E13 - plyšinis antgalis (tik ETA 7865/30)
- E14 - dulkių filtras
- E15 - antgalis kietiems paviršiams (tik ETA 7865/30)
- E16 - langų plovimo komplektą (tik ETA 7865/30)

IV. DULKIŲ SIURBLIO PARUOŠIMAS NAUDOJIMUI

Pašalinkite visas pakuotės medžiagas ir išimkite priklausinius. Priklausomai nuo Jūsų pasirinktos veiklos (**sausas** arba **šlapias**) siurbimas/valymas sukomplektuokite siurbį ir priklausinius (pav. 3a, 3b). Atlaisvinkite dulkių siurblio sklendes (pav. 9) nuimkite variklio bloką (pav. 10) ir išimkite valymo skysčio bakelį (pav. 11). Iš dulkių siurblio rezervuaro ištraukite nešvarumų nukreipimo elementą (pav. 12). Į laikiklį, esantį siurblio inde, įstatykite dulkių filtrą (pav. 13) ir įsitinkinkite, kad filtras laikosi tvirtai. Į siurblio siurbimo angą įkiškite žarnos galą ir pasukite laikrodžio rodyklės kryptimi iki galo (pav. 17). Sudėkite dulkių siurbį atvirkštine tvarka ir teisingai įtvirtinkite sklendes. Antgalis grindims yra skirtas įvairių paviršių siurbimui (pav. 4). Taip pat galite naudoti sekančius priklausinius: minkštąjį antgalį (pav. 6), šepetį (pav. 7), plyšinį antgalį (pav. 8). Dulkių siurbį galima paimti už rankenos (pav. 47) ir pernešti (pvz. **per slenkstį, laiptais**).

V. SIURBIMAS SAUSU BŪDU

- Naudojami priklausiniai: žarna siurbimui su antgaliu ir rankena (**E1**), vamzdžiai siurbimui (**E2**), antgalių grindims (**E9**), TURBO antgalių (**E10**), minkštasis antgalių (**E11**), šepetys (**E12**), plyšinis antgalių (**E13**), dulkių filtras (**E14**), antgalių kietiems paviršiams (**E15**).

Siurblių sukomplektuokite aukščiau aprašytu būdu. Sudėtus siurbimo vamzdžius užmaukite ant žarnos laikiklio, po to nespriant stumdami užmaukite antgalių grindims (pav. 18, 19). Priklausinius galite užmauti ant vieno arba abiejų siurbimo vamzdžių arba tiesiog ant siurbimo žarnos laikiklio (pav. 3a).

Išvyniokite reikiamo ilgio maitinimo laidą ir įkiškite šakutę į el. srovės lizdą. Dulkių siurblių įjunkite ir išjunkite jungikliu pažymėtu „**MOTOR**“ (pav. 20). Dulkių siurblio modelio **ETA 2865/30**, siurbiamąją galią galite reguliuoti galios reguliavimo sklende ant žarnos laikiklio (pav. 21), modelių **ETA 7865/30** - nustatydami sukamąjį potenciometrą „**REGULATION**“ (pav. 20), o taip pat atidarydami sklendę žarnos laikiklyje (pav. 21). Minimalią siurbimo galią rekomenduojame naudoti siurbiant nešvarumus nuo plonų medžiagų (pvz. užuolaidų, portjerų). Maksimalią siurbimo galią rekomenduojame naudoti siurbiant grindų dangas (pvz. sunkius kilimus).

DĖMESIO

- Niekada nesiurbkite dulkių, jeigu dulkių siurblyje neįdėtas dulkių filtras, dulkių filtro niekada nedėkite į drėgną arba šlapią nešvarumų surinkimo indą!
- Prieš siurbdami sausu būdu gerai išdžiovinkite nešvarumų surinkimo indą, siurbimo žarną ir priklausinius. Taip išvengsite dulkių filtro sugadinimo.

Kietų paviršių siurbimo priedas (E15)

Priekinę antgalių grindims **E9** dalį įstatykite po dviem įsikišimais, po to priedą pasukite link antgalių įtvirtinkite (pav. 5). Išgirsite „spragtelėjimą“. Priedą nuo antgalių grindims nuimsite atvirkščiu būdu.

5a) Dulkių filtro pakeitimas

Nepamirškite reguliariai tikrinti ir keisti dulkių filtrus. Kai pajusite, kad dulkių siurblio siurbiamoji galia sumažėjo pirmiausia patikrinkite ar nėra pilnas dulkių filtras, reikalui esant pakeiskite jį nauju. Dulkių siurblių išardykite pagal aukščiau pateiktą aprašymą. Iš siurblio ištraukite siurbimo žarnos fleksiją (pav. 17), dulkių filtro priekį atsargiai ištraukite iš laikiklio ir atsargiai laikydami abiem rankomis (pav. 14) ištraukite ir išmeskite kartu su buitinėmis atliekomis.

5b) Tekstilinio dulkių filtro ištuštinimas

Tekstilinį filtrą galima naudoti visuose dulkių siurblių modeliuose. **Tačiau jis nepristatomas su nauju dulkių siurbliu ir jį reikia įsigyti atskirai (kaip atsarginę dalį).** Tekstilinis dulkių filtras vykdo sintetinio dulkių filtro funkcijas ir pilnai jį pakeičia. Tekstilinis dulkių filtras naudojamas pakartotinai. Dulkių siurblių išardykite aukščiau aprašytu būdu. Nuimkite siurbimo žarną (pav. 17), tekstilinio filtro priekį išstumkite iš laikiklio, po to tekstilinį filtrą suimkite už akutės iš išimkite iš indo (pav. 14.). Traukdami nuo šono numaukite tvirtinančią juostą (pav. 15), filtras atsidarys, nešvarumus galite išpilti o filtrą būtina iškratyti (pav. 16). Pašalinus nešvarumus ant tekstilinio dulkių filtro užmaukite tvirtinimo juostą ir filtrą atvirkštiniu būdu įstatykite atgal į dulkių siurblių.

DĖMESIO

- Higienos sumetimais rekomenduojame filtrą tuštinti už gyvenamųjų patalpų.
- Tekstilinio dulkių filtro neskalkbkite, neglamžykite, pažeisto tekstilinio dulkių filtro nebenaudokite!
- Tekstilinio dulkių filtro nedėkite į drėgną ar šlapią nešvarumų surinkimo indą!

VI. ŠLAPIŲ MEDŽIAGŲ IR VANDENS SIURBIMAS

- Naudojami priklausiniai: žarna siurbimui su antgaliu ir rankena (**E1**), vamzdžiai siurbimui (**E2**), valytuvai (**E3**), didysis antgalis (**E4**), mažasis antgalis (**E5**), plyšinis antgalis (**E13**), nešvarumų nukreipimo elementas (**D**).

Dulkių siurbį išardykite pagal aukščiau pateiktą aprašymą. Ištraukite žarną siurbimui (pav.17) ir išimkite dulkių filtrą (pav. 14). **Į laikiklį įstumkite nešvarumų nukreipimo elementą (pav.12). Nukreipimo elemento anga privalo būti nukreipta link indo dugno!** Žarną siurbimui įstatykite atgalį į dulkių siurbį (pav. 17). Prieš įstatydami valymo priemonės bakelį patikrinkite, ar teisingai įstatytas ir užfiksuotas įvedimo mikrofiltras (pav. 24). Suimkite valymo priemonės bakelį ir staigesniais judesiais aukštyn žemyn klausia įsitikinkite, ar girdisi plūduro judėjimas. Atvirkštine tvarka sustatykite dulkių siurbį ir užtvirtinkite sklendes.

Ant siurbimo vamzdžio lengvai spausdami užmaukite didįjį antgalį (pav. 22).

Įjungus jungiklį „**MOTOR**“ dulkių siurblys pradės veikti (pav. 20).

Siurbiant vandenį be surinkimo antgalio iš rezervuarų, kurie yra didesnės talpos nei dulkių siurblio surenkamo vandens indas (**8 I**), teisingam plūduro veikimui būtina, kad būtų atidaryta sklendė žarnos laikiklyje (pav. 21). Stenkitės laiku ištuštinti indą su susiurbtu vandeniu (pav. 25). Pripildžius siurbiamo vandens indui, regulatorius uždaro siurbimo angą. Tai signalizuoja padidėjęs variklio garsas ir vandens siurbimo sustabdymas. Jeigu taip atsitiktų, nedelsiant išjunkite dulkių siurbį ir pakelę žarną virš dulkių siurblio lygio išpilkite joje likusį vandenį į surinkimo indą. Baigus „šlapią“ siurbimą yra būtina prietaisą palikti įjungtą apie 30 sek. Per tą laiką ištekės žarnoje ir vamzdžiuose užsilikęs vanduo.

DĖMESIO

- Niekada nesiurbkite šlapių nešvarumų arba vandens, jeigu siurblyje įstatytas dulkių filtras.

VII. KILIMŲ, KIETŲ GRINDŲ PAVIRŠIŲ IR APMUŠALŲ VALYMAS

- Naudojami priklausiniai: žarna siurbimui su antgaliu ir rankena (**E1**), vamzdžiai siurbimui (**E2**), valytuvai (**E3**), didysis antgalis (**E4**), mažasis antgalis (**E5**), komplektas valymui (**E6**), tvirtinamosios sąvaržos (**E7**), valymo priemonės (**E8**), nešvarumų nukreipimo elementas (**D**).

Prieš pradėdami valyti Jūsų kilimą (kiliminę dangą) pirmiausia išsiurbkite dulkes ir nešvarumus tuo pačiu išlyginsite kilimo paviršių. Prieš pradėdami valyti kilimą pabandykite išvalyti nedidelį jo plotelį, taip galite patikrinti valiklio veikimą. Nuo kilimo pašalinkite mažesnius baldus. Baldų, kurie liks ant kilimo, kojas uždenkite plėvele, taip apsaugosite baldus nuo dėmių, kurios galėtų atsirasti dėl valymo priemonių. Valyti pradėkite nuo kilimo krašto arba kiliminės dangos krašto kryptimi link durų.

Taip valydami nemindžiosite jau išvalytų vietų. Naudokite atitinkamą valymo priemonių kiekį, kilimas negali likti visiškai šlapias. Po valymo kilimu galima vaikščioti tik jam pilnai išdžiūvus.

Pasiruošimas darbui toks pats, kaip aprašyta skyriuje **(VI. ŠLAPIŲ MEDŽIAGŲ IR VANDENS SIURBIMAS)**. Nuimkite dangtį **A6** variklio bloke (pav. 26). Į bakelio angą įpilkite rekomenduojamą neputojančią valymo priemonę **3 - 15 ml** vienam **litru** ir bakelį pripildykite atinkamu kiekiu drungno vandens (**maks. 40 °C ir 4 l**), (pav. 27). Atvirkščiu būdu įstumkite dangtį.

Žarnelės galą lengvai spausdami įkiškite į ventilių priekinėje variklio bloko dalyje (pav. 23). Valdymo ventilių įstumkite į juostą ant žarnos rankenos (pav. 28), o valymo komplekto žarnelę prie įtemptos žarnos ir vamzdžių pritvirtinkite sąvaržomis (pav. 30). Purkštuvą „įsprauskite“ į jo laikiklį didžiajame antgalyje (pav. 29). Valymo priemonės dozavimas reguliuojamas paspaudus purkštuvo valdymo ventilio rankenėlę žarnos laikiklyje (pav. 31).

1 būdas - mažai nešvarus kilimas

Paspauskite jungiklį „**MOTOR**“ ir „**PUMPA**“ (pav. 20) užsidegs kontrolinė purškimo siurblio lemputė **A5**. Didįjį antgalį pastatykite kambario kampe ant valomos vietos (kilimo), pradėkite dozuoti reikalingą valymo priemonės kiekį ir antgaliu iš lėto judėkite po valomą plotą rodyklės kryptimi (pav. 32). Skystis purškiamas ant kilimo iš karto siurbiamas kartu su nešvarumais. Kiliminė danga lieka tik drėgna. Valymo judesio gale atlaisvinkite valdymo ventilio rankenėlę/jungiklį, pakelkite antgalį ir šiek tiek perdengdami pradėkite naują valymo judesį.

2 būdas - labai nešvarus kilimas

Išjunkite variklį, o purškimo siurblių palikite veikti. Paspauskite valdymo ventilio rankenėlę/jungiklį, antgaliu lėtai slankiokite po valomą plotą ir vienodai apipurškite kilimo plotą maždaug 1 x 1 m. Keletą minučių leiskite valymo priemonei veikti. Apipurškus pasirinktą kilimo plotą valymo priemone, purškimo siurblių galima išjungti. Po to valymo priemonę gerai išsiurbkite, kad kiliminė danga išdžiūtų. Taip išvalykite visą plotą.

Lygių grindų dangų valymas

Prieš pradėdami valyti pirmiausia išsiurbkite sausu būdu. Valykite tuo pačiu būdu, kaip aprašyta skyriuje **(VII. Mažai nešvarus kilimas)**. Uždėkite valytuvą „**užspausdami**“ ant didžiojo antgalio (pav. 33). Pradėkite valyti nuo grindų galo ir judėkite link durų. Taip išvengsite išvalyto ploto mindžiojimo. Po valymo išvalyta vieta galite vaikščioti tik po to, kai ji pilnai išdžius.

Apmušalų valymas

Prieš pradėdami valyti išsiurbkite apmušalus sausiai. Valykite taip, kaip aprašyta **(VII. Mažai nešvarus kilimas)**. Ant vienos arba abiejų siurbimo vamzdžių arba tiesiai ant žarnos laikiklio nestipriai spausdami užmaukite mažąjį antgalį (pav. 34). Purkštuvą pritvirtinkite taip pat, kaip ir prie didžiojo antgalio (pav. 29).

VIII. SIURBIMO PABAIGA

Baigę valyti išjunkite dulkių siurblių jungikliu „**MOTOR**“ ir „**PUMPA**“. Ištraukite iš el. tinklo lizdo maitinimo laido šakutę ir suvyniokite jį ant dulkių siurblio laikiklio (pav. 48). Dulkių siurblių išardykite nuimdami: variklio bloką (pav. 9, 10), valymo skysčio bakelį (pav. 11),

siurbimo žarnos antgalį (pav. 17), ištraukite iš ventilio žarnelės antgalį (pav. 23). Indą suimkite abiem rankom ir per siauresnį kraštą išpilkite (pav. 35). Jeigu dar dirbsite, vėl viską sudėkite atvirkštine tvarka, jeigu ne, išvalykite dulkių siurblių žiūr. skyrių (**XI. PRIEŽIŪRA**), leiskite jam išdžiūti ir tik po to sudėkite. Džiūvimą galite pagreitinti taip, kad sudėjus dulkių siurblių kelias minutes siurbiate švarų orą. Oras ne tik išdžiovins nešvaraus vandens surinkimo indą, bet ir vamzdžius bei žarną.

IX. LANGŲ PLOVIMAS

- Naudojami priedai: žarna siurbimui su antgaliu ir rankena (**E1**), vamzdžiai siurbimui (**E2**), komplektas valymui (**E6**), tvirtinamosios sąvaržos (**E7**), valymo priemonės (**E8**), komplektas langų valymui (**E16**), nešvarumų nukreipimo elementas (**D**).

Dulkių siurblio ir priklausinių paruošimas toks pat, kaip ir skyriuje (**VII. Apmušalų valymas**). Į bakelį įpikite dvigubai didesnį valymo priemonės kiekį, nei rekomenduojama kilimų valymui. Nuimkite valdymo ventilių nuo žarnos rankenos (pav. 28). Atsukite veržlę ant valdymo ventilio, kuri laiko link didžiojo antgalio purkštuvu einančią žarnelę ir žarnelę nuimkite nuo valdymo ventilio kaklelio. Ant valdymo ventilio kaklelio užmaukite žarnelę, kuri jungia su purkštuvu langams valyti ir perversa veržlę žarnelę priveržkite (pav. 36). Valdymo ventilių įstatykite atgal (pav. 28), o langų plovimo antgalį užmaukite ant siurbimo vamzdžio. Žarnelę prie siurbimo vamzdžio pritvirtinkite sąvaržomis (pav. 30).

Langų plovimas

- Priklausomai nuo lango aukščio, antgalį skirtą langų plovimui pritvirtinkite tiesiai ant žarnos laikiklio arba vieno ar abiejų siurbimo vamzdžių gale.
- Ant viso valomo lango paviršiaus užpurškite tiek valymo priemonės, kad ji netekėtų nuo lango.
- Kempine plovimui (kuri pritvirtinama prie kitos antgalio pusės) valymo priemone ištrinkite visą valomą plotą taip, kad „atsiplautų“ nešvarumai. Stipriai prikibusius nešvarumus (tinko lieknos ir pan.) pašalinkite mentele antgalio priekyje.
- Kruopščiai nuvalę nešvarumus dar kartą visą langą nupurškite valymo priemone. Po to galite nusiurbti valymo priemonę nuo viso valomo lango ploto.
- Nusiurbiant rekomenduojame pradėti nuo viršutinio lango krašto ir palaipsniui toliau siurbti visą langą (pav. 37). Šluostant ir siurbiant gerai visą antgalį langams plauti prispauskite prie stiklo. Išsiurbtas plotas privalo likti sausas, kitaip gali atsirasti „dryžiai“ ant jau nuvalyto ploto.
- Langų plovimui naudokite mažiausią dulkių siurblio galią (pav. 20, 21).

X. NAUDINGI PATARIMAI

1. Jeigu siurbdami „šlapiuoju“ būdu valymo priemonėms purkšti nenaudojate purkštuvu, purškimo siurblių išjunkite. Purškimo siurblys yra aprūpintas šiluminiu grįžtamuoju saugikliu. Jeigu pradės veikti, išjungs purškimo siurblių (kontrolinė lemputė pastoviai dega). Atvėšęs purškimo siurblys vėl įsijungia. **Sustiprėjęs puškimo siurblio garsas signalizuoja, kad valymo priemonės bakelyje mažai vandens.**
2. Jeigu kilimas neseniai buvo valytas kitomis valymo priemonėmis, nešvarumų surinkimo inde gali susidaryti putas, kurios gali pradėti tekėti per išėjimo mikrofiltrą. Tokiu atveju dulkių siurblių išjunkite iš el. tinklo, o indą ištuštinkite. Putų susidarymo išvengsite, jeigu į nešvaraus vandens surinkimo indą įpilsite mažą puodelį acto.
3. Peržengiant nelygią vietą (pvz. **slenkstį, laiptus**) dulkių siurblių paimkite už rankenos ir pakelkite, kitaip dulkių siurblys gali apvirsti arba gali sugesti jo ratukai. **Pernešat siurblių rekomenduojame išjungti variklį.**

4. Jeigu siurbiant dulkių siurblys apvirs, jį pastatykite veikiant varikliui ir tik po to išjunkite. Po trumpos pertraukos galite vėl įjungti variklį.

XI. PRIEŽIŪRA

Dulkių siurbį visuomet laikykite sausoje vietoje, nelaikykite arti šilumos šaltinių (pvz. **židinio, krosnies, radiatorių**) ir apsaugokite nuo atmosferinių reiškinių įtakos (pvz. **lietaus, saulės**). Dulkių siurblio paviršių valykite minkštu drėgnu skudurėliu, nenaudokite aštrių ir agresyvių valymo priemonių! Nuvalytą prietaisą laikykite sausoje vietoje be dulkių, kur jo negalėtų pasiekti vaikai ir už save neatsakingi asmenys.

Dulkių siurbLIAI

Kiekvieną kartą užbaigus siurbimą „šlapiu“ būdu, nešvaraus vandens surinkimo indą išplaukite tekančiu vandeniu ir leiskite išdžiūti (pav. 43). Dulkių siurblio korpuso paviršių valykite minkštu drėgnu skudurėliu. Dulkių siurblio korpuso paviršių valykite minkštu drėgnu skudurėliu. Jokiu būdu nenaudokite paviršių braižančių ir chemiškai aktyvių plovimo priemonių!

Valymo komplektai

Teisingam purškimo siurblio ir priedų veikimui rekomenduojame po valymo darbų užbaigimo išskalauti komplektą **1 - 2 I** švaraus vandens. Po išskalavimo, tam, kad iš sistemos ištekėtų visas likęs vanduo, palikite purškimo siurbį dar maždaug **20 sek.** veikti.

Antgaliai (maži, dideli) siurbimui šlapiu būdu

Kiekvieną kartą po siurbimo „šlapiu“ būdu vizualiai patikrinkite ar po permatomu antgalio dangčiu nėra prikibusių nešvarumų. Jeigu taip atsitiko, atsukite 4 (vnt.) kryžinius varžtus (pav. 44), nuimkite permatomą dangtį (pav. 45), pašalinkite nešvarumus ir vėl atvirkštiniu būdu antgalį sudėkite.

Antgalis grindims / TURBO antgalis

Po kiekvieno siurbimo vizualiai patikrinkite ar surinktuvuose/šepetėliuose nesusikaupė nešvarumai. Jeigu taip atsitiko, nešvarumus pašalinkite.

Langų plovimo antgalis

Pastoviai tikrinkite purkštuvo ir tinklelio švarumą. Jeigu purkštuvus pradeda blogai purkšti arba jeigu visiškai nustoja purškęs, būtina atsukti permautą varžlę (pav. 38), išimti purkštuvą su tinkleliu ir juos išvalyti (pav. 39, 40). Sudedant įsitikinkite, kad purkštuvus įstatytas teisingai (aretaciniai išsikišimai nustato teisingą padėtį).

Įėjimo ir išėjimo mikrofiltrai

Maždaug po 10 siurbimų patikrinkite, o reikalui esant ir pakeiskite abu mikrofiltrus. Atsarginius filtrus ir mikrofiltrus galite įsigyti parduotuvių tinklele elektro. Po kiekvieno siurbimo „šlapiu“ būdu išvalykite įėjimo mikrofiltrą:

- **Įėjimo mikrofiltras:** Traukdami nuimkite dangtelį (pav. 41), po to išimkite mikrofiltrą ir išplaukite jį po tekančiu drungnu vandeniu (pav. 42), leiskite mikrofiltrui gerai išdžiūti ir įstatykite atvirkštine eiga.
- **Išėjimo mikrofiltras:** Paspaudus ir atlenkus nuo dulkių siurblio nuimkite groteles (pav. 46), išimkite mikrofiltrą. Naują mikrofiltrą įstatykite į groteles. Grotelių įsikišimus įstatykite į dvi angas dulkių siurblio korpuse ir užlenkdami groteles uždarykite. Pasigirs girdimas „spragtelėjimas“.

DĖMESIO

- Mikrofiltrų valymui nenaudokite jokių agresyvių skalbimų arba valymo priemonių nei karšto vandens.
- Filtrai po valymo neatgaus pirminės spalvos, tačiau atsinaujins jų filtravimo savybės.
- Sudėkite taip, kad prisiliečiantys paviršiai ir sandarinimo elementai būtų funkcionalūs.
- Nekeičiant mikrofiltrų gali įvykti dulkių siurblio gedimas! Išlaikykite išpūtimo mikrofilto įstatymo į dulkių siurbį kryptį.

XII. EKOLOGIJA

Jeigu prietaiso, priklausinių ir pakuotės detalių dydis leidžia, ant visų jų atspausdinti medžiagų, iš kurių buvo pagamintos ir antrinio panaudojimo galimybės žymėjimas. Nurodyti simboliai ant gaminio reiškia, kad panaudoti elektros arba elektroniniai prietaisai negali būti likviduojami kartu su komunalinėmis atliekomis. Tam, kad šie gaminiai būtų sulikviduoti teisingai, būtina juos atiduoti nustatytose surinkimo vietose, kur bus priimti veltui. Teisingu šio produkto sulikvidavimu prisidėsite prie vertingų žaliavų taupymo ir padėsite sumažinti neigatyvią įtaką gyvenamajai aplinkai ir žmonių sveikatai, kurią kelia neteisingas atliekų likvidavimas. Išsamesnę informaciją gausite vietinėje savivaldybėje arba artimiausioje surinkimo vietoje. Jei prietaiso tikrai nebenaudosite, rekomenduojame tam, kad jis taptų nebepanaudojamu, nupjauti jo maitinimo laidą.

XIII. TECHNINIAI DUOMENYS

Įtampa (V)	nurodyta prietaiso skydelyje
Galia (W)	nurodyta prietaiso skydelyje
Maks. galia (W)	nurodyta prietaiso skydelyje
Izoliavimo klasė	II.
Svoris (kg)	10,5
Elektros energijos suvartojimas veikiant išjungties režimu 0,00 W.	
Akustinės galios lygis dB(A) re 1pW	80

Gamintojas pasilieka teisę atlikti neesminius gaminio konstrukcijos pakeitimus, kurie neturės įtakos jo veikimui.

Atlikti techninį aptarnavimą ar keisti vidines gaminio dalis gali tik specializuotos remonto dirbtuvės! Gamintojo nurodymų nesilaikymas reiškia teisės garantiniam servisui praradimą!

HOUSEHOLD USE ONLY – Naudojimui tik buityje.

DO NOT IMMERSE IN WATER OR OTHER LIQUIDS – Nemerkite prietaiso į vandenį ar kitus skysčius.



TO AVOID DANGER OF SUFFOCATION, KEEP THIS PLASTIC BAG AWAY FROM BABIES AND CHILDREN. DO NOT USE THIS BAG IN CRIBS, BEDS, CARRIAGES OR PLAYPENS. THIS BAG IS NOT A TOY.

Norint išvengti uždusimo pavojaus, plastikinius maišelius laikykite atokiau nuo kūdikių ir vaikų. Nenaudokite šių maišelių vaikiškose lovėlose, lovose, žaidimų aikštelėse. Šis maišas nėra žaislas.



PRANEŠIMAS

Електричний універсальний пилосос

eta x865/30

Poseidon

ІНСТРУКЦІЯ ДО ЗАСТОСУВАННЯ

Пилосос типа x865/30 призначений не лише для прибирання сухих матеріалів, але і матеріалів тих, що містять воду або лише для збору води. Цим пилососом можна також чистити „мокрим“ способом килими, м'які меблі, мити підлоги, вікна, внутрішній салон автомобіля і т.п.

I. ВИМОГИ ПО ТЕХНІЦІ БЕЗПЕКИ 

- Перед першим вживанням пилососа слід уважно ознайомитися з вмістом цього посібника, включаючи малюнки, і керівництво зберегти для подальшого використання. Вказівки у інструкції слід вважати частиною приладу і передати їх кожному наступному користувачеві пристрою.
- Переконайтеся в тому, що дані на типовому щитку приладу відповідають напрузі Вашої електричної мережі.
- Ніколи не використовуйте прилад з пошкодженим шнуром живлення або вишкою, якщо він не працює правильно, упав на землю і пошкодився. У таких випадках слід віднести пристрій у професійний сервісний центр для перевірки його безпеки і правильної роботи.
- Цим пристроєм можуть користуватися діти віком від 8 років або більше чи особи із послабленими фізичними відчуттями або розумовими здібностями, чи без належного досвіду та знань, за умови, що їм було проведено інструктаж щодо безпечного користування пристроєм, якщо користування відбувається під наглядом або якщо їх було повідомлено про можливі ризики. Не дозволяйте дітям гратись з цим пристроєм. Очищення цього пристрою, а також його застосування дітьми повинно відбуватись під доглядом дорослих.
- Спеціальний миючий засіб, прикладений до пилососа, зберігайте в недоступному для дітей місці, при його вживанні дотримуйте вказівки зазначені на упаковці! Миючий засіб при контакті з шкірою сприяє її надмірному висиханню. Тому при маніпуляції використовуйте рукавички або обробіть руки відповідним кремом.
- **Насадку для всмоктування, кінець всмоктуючої трубки або приналежності не прикладайте до очей і вух і не суньте їх у будь - які отвори тіла отвори тіла!**
- Працюючи з пилососом, слід уникати контакту (напр., **вільного одягу, волосся, пальців, тощо**) з щіткою, що обертається.
- Для уникнення травм не встромляйте руки/пальці в обертову щітку.
- **Не використовуйте щітки для причісування і очищення шерсті тварин!**
- У отвори пилососа на вході і виході не суньте пальці або інші будь - які предмети. Якщо отвори / деталі для проходу повітря (напр., **шланг**) засміяться, то пилосос вимкніть і причину закупорки повністю видаліть.
- Пилосос не рекомендується застосовувати для прибирання речовин, які можуть пошкодити здоров'я людини.
- Під час прибирання пилососом деяких видів килимів може виникати статична електрика. Жоден розряд статичної електрики не є небезпечним для здоров'я.
- Пилосос не є придатний для прибирання речовин, які можуть завдати шкоди здоров'ю людини.

- При видаленні дуже дрібного пилю (напр., **дрібнозернистого піску, цементного пилю, штукатурки**) можуть закупоритися пори пилозбірника і мікрофільтрів. Як наслідок зменшиться прохідність повітря і потужність всмоктування слабше. В цьому випадку необхідне пилозбірник + мікрофільтри замінити, або у разі потреби тканинний пилозбірник випорожнити, витрусити + замінити мікрофільтри, навіть якщо пилозбірник ще повністю не наповнений.
- Паперові пилозбірники є одноразовими, тобто після наповнення їх неможливо очистити і використовувати повторно! При будь-якому механічному очищенні паперового пилозбірника відбувається пошкодження внутрішнього фільтраційного шару, що в результаті приводить до втрати фільтраційних і механічних властивостей пилозбірника.
- Не можна пилюсити гострі предмети (напр., **скло, осколки**), гарячі, горючі і вибухонебезпечні предмети (напр., **попіл, недопалки сигарет і цигарок**, що горять, **бензин, розчинники, випари аерозолів**), а також змащувальні речовини (напр., **жири, масла**), їдкі речовини (напр., **кислоти, розчинники**) і речовини з великою піноутворюючою здатністю. Вказані предмети можуть пошкодити пилозбірник або пилюсо.
- Струмінь розчину для очищення ніколи не направляйте проти людей, тварин, рослин або пристроїв, що містять електричні деталі (напр., **у середині печей, сушарок і тому подібне**).
- Струмінь розчину для очищення ніколи не направляйте проти самого приладу.
- Заборонено користуватися пилюсоом з мокрими руками або ногами!
- Під час прибирання сходів не ставте пилюсоом вище, ніж стоїте самі!
- **Не залишайте без нагляду включений пилюсоом!**
- **У жодному випадку не занурюйте блок двигуна у воду (навіть частково)!**
- Перш, ніж почнете користуватися пилюсоом, перевірте, чи всі фіксуєчі механізми знаходяться у правильному положенні.
- Робочим положенням пилюсоома є вертикальне (тобто перпендикулярне) і щоб уникнути витікання води з контейнера або ємкості, забороняється при вологому прибиранні пилюсоом нахилити або перевертати!
- При маніпуляції з пилюсоомом не смикайте різко за шланг і утримайтеся від грубого поводження з пилюсоомом!
- **При роботі будьте уважні і не направляйте струмінь миючого засобу на ел. розетки або на ел. прилади і їх живильні дроти.**
- **При очищенні мокрих гладких покриттів для підлоги, при пересуванні дотримуйтеся підвищеної обережності, щоб не підсковзнутися і не отримати травму!**
- При мокрому прибиранні, в пилюсоома при переїзді (напр., **порогів**), може статися, що поплавець закрийє всмоктуєчий отвір. У такому разі пилюсоом вимкніть і знову включіть, або у разі потреби вичистіть контейнер для сміття.
- Пилюсоом обов'язково спочатку вимкніть і від'єднайте вилку живильного дроту від електричної мережі, і лише після цього **в ємкість для миючого засобу налийте рідину, випорожніть контейнер з використаною водою, замініть пилозбірник, вичистіть / замініть мікрофільтри, очистіть пилюсоом або його приладдя.**
- Застосовуйте лише ту марку непінистого миючого засобу, яка входить в комплект приладдя! Миючий засіб даної марки можна купити в торгівельній мережі магазинів електро.
- Не змішуйте використовуваний миючий засіб з іншими миючими засобами.

- Щоб уникнути пошкодження насоса або погіршення безпеки пилососа, ніколи не наливайте в ємкість для м'яючого засобу **В** видалювач накипу, ароматичні, знежирюючі або такі, що містять алкоголь речовини.
 - Перед прибиранням сухих речовин, при використанні паперового або тканинного пилосбірника, необхідно ретельно висушити контейнер пилососа, всмоктуючий шланг і трубки. Цим запобіжите псуванню пилосбірника. Перед безпосереднім переходом від мокрого прибирання до сухого, необхідно залишити приладдя висушитися хоч би протягом 10 хвилин потоком повітря, а лише після очищення і осушення всмоктуючого простору можна в пилосос вставити кришку з паперовим пилосбірником.
 - Бережіть пилосос від дій атмосферного впливу (**дощу, морозу, прямого сонячного випромінювання** і т. п.).
 - Пилосос слід зберігати при температурі понад **0 °С**, або перед вживанням залишити його нагрітися до кімнатної температури.
 - При експлуатації пилососа не слід переїжджати живильний дріт і витягувати вилку живильного дроту з розетки ел. мережі висмикуванням за живильний дріт.
 - Під час витягання вилки з електричної розетки ніколи не смикайте за живильний дріт або безпосередньо за пилосос.
 - У разі потреби вживання подовжувального дроту необхідно, щоб він не був пошкоджений і відповідав нормам, що діють.
 - В разі пошкодження живильного дроту приладу його необхідно замінити у виробника або у його сервісного техника, або у іншого кваліфікованого фахівця. Так запобіжите виникненню небезпечної ситуації.
 - Для забезпечення безпеки і правильної роботи приладу, користуйтеся лише оригінальними запасними частинами і рекомендованим виробником приладдям.
 - Ніколи не застосовуйте прилад для інших цілей, ніж для яких його призначено і які описано у цій інструкції!
 - В разі недодержання вищезгаданих правил по безпеці виробник не несе відповідальність за збиток, викликаний неправильним використанням м'яючого засобу, неправильною експлуатацією приладу і його приладдя, і не дає гарантії на роботу виробу. За неправильне вживання приладу, вважається також недотримання регулярної заміни або очищення всіх пилосбірників і мікрофільтрів відповідно до правил вказаних в главі **XI**.
- ДОГЛЯД ЗА ВИРОБОМ** і використання неоригінальних пилосбірників і мікрофільтрів, вживання яких в результаті привело до пошкодження пилососа.

ORIGINAL
eta
VÝROBCE

Для забезпечення безвідмовної роботи пилососа використовуйте лише випробувані пилосбірники і мікрофільтри рекомендовані виробником.

II. ТАБЛИЧКА ОСНАЩЕННЯ ПИЛОСОСІВ

ОСНАЩЕННЯ/ТИП ПИЛОСОСА	ETA 2865/30	ETA 7865/30
ел. насос	+	+
ел. регулювання потужності	-	+

- До пилососа можна додатково придбати як особливе приладдя, комплект для миття вікон **ETA 0962 87 030** (тільки для тип ETA 2865/30) і тканинний пилосбірник **ETA 1404 87 040** (тільки для тип ETA 2865/30 и тип ETA 7865/30).

III. ОПИС ПРИЛАДУ (мал. 1, 2)

A – ВУЗОЛ ДВИГУНА

- A1 – ручка
- A2 – перемикач „**MOTOR**“ (Двигун) включення/виключення
- A3 – перемикач „**PUMPA**“ (Насос) включення/виключення
- A4 – електронне регулювання двигуна „**REGULATION**“ мін./макс.
- A5 – світловий індикатор насоса
- A6 – кришка завантажувального отвору ємкості для миючого розчину
- A7 – вентиль підведення миючого засобу
- A8 – касета з мікрофільтром
- A9 – тримач для намотування дроту
- A10 – вентиляційні отвори двигуна
- A11 – живильний дріт

B – ЄМКІСТЬ ДЛЯ МИЮЧОГО ЗАСОБУ (об'єм 4 л)

- B1 – перекидаючий запобіжний поплавець
- B2 – захисний мікрофільтр
- B3 – кришка

C – КОНТЕЙНЕР ДЛЯ ВИКОРИСТАНОЇ ВОДИ (об'єм 8 л)

- C1 – затвори
- C2 – колеса
- C3 – всмоктуючий отвір
- C4 – тримач для намотування дроту

D – ВЕНТИЛЬ ДЛЯ ЗАБРУДНЕНЬ

E – ПРИНАЛЕЖНОСТІ

- E1 – всмоктуючий шланг з наконечником і рукояткою
- E2 – 2 трубки для всмоктування
- E3 – шпатель
- E4 – насадка велика
- E5 – насадка мала
- E6 – комплект засобів для очищення
- E7 – хомутики для кріплення
- E8 – миючий засіб (не входить в комплект)
- E9 – насадка для підлоги
- E10 – TURBO насадка
- E11 – насадка для м'яких меблів (тільки для тип ETA 7865/30)
- E12 – щітка (тільки для тип ETA 7865/30)
- E13 – щілинна насадка (тільки для тип ETA 7865/30)
- E14 – пилозбірник
- E15 – насадка для твердої половини (тільки для тип ETA 7865/30)
- E16 – комплект для миття вікон (тільки для тип ETA 7865/30)

IV. ПІДГОТОВКА ПИЛОСОСА ДО ВЖИВАННЯ

Видаліть весь пакувальний матеріал і дістаньте приладдя. Залежно від вибраного способу прибирання (**сухої** або **вологої**) висмоктування / очищення, скомплекуйте пилосос і відповідне приладдя (мал. 3а, 3б). Зняттям затворів пилососа (мал. 9) зніміть вузол двигуна (мал. 10) і витягніть ємкість для миючого засобу (мал. 11). З контейнера пилососа дістаньте вентиль для забруднень (мал. 12).

У тримач в контейнері пирососа вставте пилозбірник (мал. 13) і переконайтеся в тому, що пилозбірник щільно прикріплений. У всмоктуючий отвір пирососа засуньте наконечник шланга і оберніть з ним по напрямку годинникових стрілок до упору (мал. 17). Зберіть пиросос в зворотному порядку і як слід закрийте затвори пирососа. Насадка для підлоги призначена для прибирання різних видів покриттів (мал. 4). Приналежності можна використовувати таким чином: насадка для м'яких меблів (мал. 6), щітка (мал. 7), щілинна насадка (мал. 8). Пиросос можна узяти за ручку (мал. 47) і переносити через бар'єри (напр., **пороги, сходи**).

V. ПРИБИРАННЯ СУХИХ МАТЕРІАЛІВ

- Приладдя для використання: всмоктуючий шланг з наконечником і рукояткою (**E1**), трубки для всмоктування (**E2**), насадка для полов (**E9**), TURBO насадка (**E10**), насадка для м'яких меблів (**E11**), щітка (**E12**), щілинна насадка (**E13**), пилозбірник (**E14**), адаптер для прибирання твердих покриттів підлоги (**E15**).

Проведіть збірку пирососа згідно з вищезгаданим способом. Сполучені трубки для всмоктування насуньте на рукоятку шланга, і після цього легким рухом насуньте насадку для підлоги (мал. 18, 19). Приналежності можна насунути на одну або обидві трубки для всмоктування або безпосередньо на рукоятку всмоктуючого шланга (мал. 3а). Витягніть необхідну довжину живильного шнура і його вилку вставте в електричну розетку. Пиросос включіть і вимкніть натисненням кнопки вимикача „**MOTOR**“ (мал. 20). В моделі **ETA 2865/30** потужність всмоктування можна регулювати відкриттям отвору на рукоятці шланга (мал. 21), і в моделях **ETA 7865/30** установкою потенціометра „**REGULATION**“ (мал. 20), що обертається, а також привідкриванням регулювальника на рукоятці шланга (мал. 21). Для тонких тканин (напр., **завісок, гардин**), рекомендуємо використовувати мінімальну потужність всмоктування. Максимальну потужність всмоктування рекомендуємо використовувати для покриття підлоги (напр., **килими**).

Адаптер для прибирання твердих покриттів полов (**E15**)

Передню частину насадки для підлоги **E9** вставте під два виступи, після цього адаптер присуньте до насадки для підлоги і закріпіть (мал. 5). Почуєте «кляцання». У зворотному порядку адаптер з насадки для підлоги знімете.

УВАГА

- У жодному випадку не висмоктуйте пил без встановленого пилозбірника і не вставляйте пилозбірник в мокрий або вологий контейнер для пилу!
- Перед прибиранням сухих нечистот ретельно висушіть резервуар, всмоктуючий шланг і приладдя. Цим запобіжите пошкодження пилозбірника.

5а) Заміна пилозбірника

Не забувайте періодично контролювати і замінювати пилозбірник. В разі виявлення пониження потужності всмоктування пирососа, переконайтеся, що пилозбірник не переповнений і з потреби замініть його на новий. Розберіть пиросос згідно з наведеним вище порядком. З контейнера пирососа витягуйте наконечник всмоктуючого шланга (мал. 17), передню частину пилозбірника зніміть з тримача, і після цього тримаючи пилозбірник обома руками (мал. 14) обережно витягуйте його з контейнера і викиньте разом з домашніми відходами.

5b) Заміна тканинного пілозбірника

У всіх моделях пілососа можна окрім паперового пілозбірника використовувати також і тканинний пілозбірник. **Проте, він не входить в основний комплект виробу, його можна придбати окремо (як запасну деталь).** Тканинний пілозбірник виконує функцію синтетичного пилового фільтру і повністю його замінює. Порядок його установки і витягання є таким же, як і порядок заміни синтетичного пілозбірника. Тканинний пілозбірник призначений для багаторазового використання. Розберіть пілосос згідно з наведеним вище порядком. З контейнера пілососа витягуйте наконечник всмоктуючого шланга (мал. 17), передню частину тканинного пілозбірника зніміть з тримача, і після цього візьміть пілозбірник за петлю і витягуйте його з контейнера (мал. 14). Рухом убік зніміть фіксуючу планку (мал. 15), пілозбірник розкриється, вміст можна висипати, а пілозбірник необхідно витрусити (мал. 16). Після видалення сміття і пилу, в зворотному порядку надіньте фіксуючу планку і вставте тканинний пілозбірник знову в пілосос.

УВАГА

- З точки зору гігієни рекомендуємо проводити спорожнення пілозбірника поза побутовим приміщенням.
- Тканинний пілозбірник не стирайте, не замочуйте і тому подібне, не користуйтеся пошкодженим тканинним пілозбірником!
- Не викидайте текстильний пиловий фільтр у вологі або мокрі сміттєві баки!

VI. ПРИБИРАННЯ МОКРИХ МАТЕРІАЛІВ І ВОДИ

- Приладдя для використання: всмоктуючий шланг з наконечником і рукояткою (E1), трубки для всмоктування (E2), шпатель (E3), насадка велика (E4), насадка мала (E5), щілинка (E13), вентиль для забруднень (D).

Розберіть пілосос згідно з наведеним вище порядком. З контейнера пілососа витягуйте всмоктуючий шланг (мал. 17) і пілозбірник (мал. 14). **У тримач в контейнері вставте вентиль для забруднень (мал. 12). Отвір у вентилі для забруднень повинен прямувати до дна контейнера!** Всмоктуючий шланг вставте назад в пілосос (мал. 17). Перед установкою ємкості для миючого засобу перевірте справність збірки і фіксації ковпачка мікрофільтра на вході (мал. 24). Тримайте ємкість для миючого засобу і швидким рухом вгору і вниз по слуху перевірте рухливість клапана поплавця. У зворотному порядку пілосос зберіть і замкніть затвори. На трубки для всмоктування надіньте велику насадку (мал. 22). Після включення кнопки вимикача „**MOTOR**“ пілосос готовий до роботи (мал. 20). При висмоктуванні води з ємкостей, рівень води в яких вище і вміст яких більший, ніж ємкість контейнера для використаної води (8 л), без вживання насадки, необхідно для правильної роботи закриваючого поплавця **мати відкритим підсос на рукоятці шланга** (мал. 21). Стежте також за своєчасним припиненням висмоктування і за своєчасним спорожненням контейнера для використаної води (мал. 25). Після наповнення контейнера поплавець закрис отвір для всмоктування. **Цей факт сигналізує підвищений шум двигуна і припинення подальшого висмоктування рідини.** Якщо настане ця ситуація, то пілосос вимкніть і піднявши шланг вище за рівень пілососа, влійте воду, що залишилася, з шланга в контейнер для використаної води. Після закінчення „**мокрого**“ висмоктування необхідно пілосос залишити включеним приблизно протягом **30 секунд**. В такий спосіб віддалиться рідина, що залишилася, з трубок і шланга.

УВАГА

- Ніколи не прибирайте нечистоти без встановленого пілозбірника.

VII. ОЧИЩЕННЯ КИЛИМІВ, ТВЕРДИХ ГЛАДКИХ ПОКРИТТІВ ПОЛОВИ І М'ЯКИХ МЕБЛІВ

- Приладдя для використання: всмоктуючий шланг з наконечником і рукояткою (E1), трубки для всмоктування (E2), шпатель (E3), насадка велика (E4), насадка мала (E5), комплект засобів для очищення (E6), хомутики для кріплення (E7), миюче засіб (E8), вентиль для забруднень (D).

Перш, ніж почнете очищення Вашого килима (килимового покриття), його необхідно для видалення крупних частинок сміття і пилу і вирівнювання килимових волокон, спочатку пропилососити. Перед початком очищення килимів, на менш видному місці, випробуйте дію миючого засобу. Приберіть з килима дрібні меблі. В останніх меблів закрийте ніжки плівкою, так захистите ніжки від попадання миючого засобу і подальшого запобігання виникненню плям. Очищення килима починайте від краю килима або килимового покриття і просувайтеся у напрямі до дверей, так збережете вже очищену площу від нового забруднення і можливих слідів. Використовуйте певну кількість очисного засобу, килим не повинен повністю намочити. Після очищення можете ходити по килиму лише після його повного висихання. Порядок роботи аналогічний викладеному в пункті (VI. ПРИБИРАННЯ МОКРИХ МАТЕРІАЛІВ І ВОДИ). Зніміть кришку в блоці двигуна (мал. 26). У наливний отвір ємкості налейте непінистий миючий засіб в кількості **3 - 15** мл на **1 літр** води і ємкість наповніть теплою водою (макс. **40 °C** і **4 л**), (мал. 27). У зворотному порядку кришку вставте назад. Наконечник трубочки вставте у вентиль в передній частині блоку (мал. 23). Вентиль управління насуньте в планку на рукоятці шланга (мал. 28) і трубочки комплексу для очищення прикріпіть до натягнутого шланга і до трубок за допомогою хомутиків для кріплення (мал. 30). Форсунку „замкніть“ в направляючий тримач форсунки на великій насадці (мал. 29). Дозування очисного засобу відбувається натисненням важеля вентиля управління на рукоятці шланга (мал. 31).

Спосіб 1 – Килими забруднені в незначній мірі

Натискуйте кнопку „**MOTOR**“ і „**PUMPA**“ (мал. 20), спалахне світловий індикатор насоса **A5**. Велику насадку покладіть на покриття підлоги (килим) в кутку приміщення, починайте розпиляти очисний засіб і пересувайте вільно насадкою по поверхні, що очищається, у напрямі стрілки (мал. 32). Рідина що потрапляє в килим, відразу ж висмоктується разом із забрудненням. Килимова поверхня залишається лише вологою. В кінці руху очищення звільніть важіль / кнопку вентиля управління і з невеликим перекрыттям почніть новий рух очищення.

Спосіб 2 - Сильно забруднені килими

Вимкніть мотор, насос залиште включеним. Натискуйте важіль / кнопку вентиля управління, насадкою рухайте по поверхні, що очищається, рівномірно розпилявши очисний засіб на площі 1 х 1 м. Очисний засіб залиште декілька хвилин діяти. Після того, розпилення очисного засобу насос вимкніть. Після цього, ретельно висмоктуючи весь розпоршений розчин, килим висушіть. При цьому пересувайтеся в напрямі назад. Тим самим способом очистите всю поверхню килима.

Очищення гладких покриттів підлоги

Перед очищенням необхідно поверхню підлоги один раз пропилососити на сухо. Порядок роботи при очищенні аналогічний викладеному в пункті **(VII. Килими забруднені в незначній мірі)**. Надіньте шпатель „замиканням“ на велику насадку (мал. 33). Очищення підлоги почніть з його кінця і пересувайтеся у напрямі до дверей. Таким чином запобіжите утворенню можливих слідів і забрудненню вже очищеної поверхні. Після миття на підлогу можна наступати лише після того, як вона повністю висохне.

Очищення м'яких меблів

Перед очищенням необхідно м'які меблі один раз на сухо пропилососити. Порядок роботи при очищенні м'яких меблів аналогічний викладеному в пункті **(VII. Килими забруднені в незначній мірі)**. На одну або обидві трубки для всмоктування, або безпосередньо на рукоятку шланга, надіньте малу насадку (мал. 34). Кріплення форсунки проведіть таким же способом, як у великої насадки (мал. 29).

VIII. КІНЕЦЬ ПРИБИРАННЯ

Після закінчення прибирання пилосос вимкніть кнопкою вимикача „**MOTOR**“ і „**PUMPA**“. Від'єднаєте вилку живильного шнура від розетки ел. струму і намотайте шнур на тримач пилососа (мал. 48). Розберіть пилосос наступним способом: блок двигуна (мал. 9, 10), ємкість для миючого засобу (мал. 11), наконечник всмоктуючого шланга (мал. 17), наконечник з трубкою вентиля (мал. 23). Контейнер тримайте обома руками і вилийте вміст в місці найвужчого краю (мал. 35). У випадку, якщо продовжуватимете прибирання, складіть в зворотному порядку пилосос, якщо немає, то вичистіть пилосос відповідно до пункту **XI. ДОГЛЯД**, залиште його висохнути і лише після цього пилосос зберіть. Пилосос висушіть швидше, якщо після його збірки будете декілька хвилин всмоктувати чисте повітря. Це допоможе висушити не лише контейнер для використуваної води, але і трубки і шланг.

IX. МИТТЯ ВІКОН

- Приладдя для використання: всмоктуючий шланг з наконечником і рукояткою (**E1**), трубки для всмоктування (**E2**), комплект засобів для очищення (**E6**), хомутики для кріплення (**E7**), миюче засіб (**E8**), комплект для миття вікон, редукція (**E16**), вентиль для забруднень (**D**).

Порядок підготовки пилососа і приладдя аналогічний з описаним в пункті **(VII. Очищення м'яких меблів)**. У ємкість налейте миючий засіб, який рекомендований і поставляється в комплекті приладдя пилососа, в двократній концентрації в порівнянні з концентрацією, що рекомендується, для очищення килимів і т.п. Зніміть вентиль управління з рукоятки шланга (мал. 28). На вентиля управління відкрутіть гайку, яка притримує трубочку ведучу до форсунки великої насадки і зніміть трубочку з шийки вентиля управління. Не шийку вентиля управління насуньте трубочку ведучу від форсунки насадки для миття вікон, накидною гайкою цю трубочку притягніть (мал. 36). Насадіть назад вентиль управління (мал. 28), насадку для миття вікон насадіть на трубки для всмоктування (мал. 30).

Порядок миття вікон

- Залежно від висоти вікна яке миється, насадіть насадку прямо на рукоятку шпателя або на кінець однієї або у разі потреби двох трубок для всмоктування.

- На всю поверхню вікна нанесіть миючий засіб в такій кількості, щоб засіб не стікав з вікна.
- За допомогою губки для миття (розташованої на іншій стороні насадки) розітріть засіб по поверхні, що очищається, так, щоб забруднення звільнилися. Грубі забруднення видаліть шпателем на передній стороні насадки (залишки будівельного розчину і тому подібне).
- Після ретельного розтирання забруднень губкою знову нанесіть миючий засіб на все вікно.
- Після цього пропилососте миючий засіб із забрудненнями зі всієї поверхні вікна.
- Під час висмоктування рекомендуємо поступати від верхнього краю вікна поступовим рухом уздовж всього вікна (мал. 37). При стиранні і висмоктуванні щільно притисніть всю поверхню насадки до скла. Очищена поверхня повинна залишитися сухою, інакше на вже умитій поверхні вікна виникнуть так звані „брудні смуги“.
- Для миття вікон встановіть найнижчий рівень потужності (мал. 20, 21).

Х. КОРИСНІ ПОРАДИ

1. Якщо під час „**мокрого**“ прибирання не застосовуєте те, що розпиляло миюче засоби, то вимкніть насос. Насос оснащений тепловим запобіжником, який в разі дії відключить насос (світловий індикатор постійно горить). Після охолодження насос знов почне працювати. **Підвищений шум роботи насоса сигналізує недовлік води в ємкості для миючого засобу.**
2. Якщо килим недавно перед очищенням був вимитий іншим миючим засобом, то в контейнері для використаної води пілососа може утворитися піна, яка проникає мікрофільтром на виході. В цьому випадку від'єднаєте пілосос від електричної мережі і випорожніть збірник. Подальшому небажаному утворенню піни можна перешкодити наливши маленьку чашку оцету в збірник для використаної води.
3. Під час подолання перешкод (напр., **порогів, сходів**) пілосос спочатку вимкніть, за рукоятку підведіть – небезпека перекидання і пошкодження кріплення ходових коліщаток. Рекомендуємо під час перенесення пілососа двигун вимкнути.
4. В разі перекидання пілососа під час його роботи з включеним двигуном, пілосос поставте і після цього двигун вимкніть. Після невеликої паузи можна двигун включити знову.

ХІ. ДОГЛЯД

Зберігайте пілосос завжди в сухому місці на достатній відстані від джерел тепла (напр., **печі, каміна, нагрівальних елементів**) і не піддайте його дії атмосферного впливу (**дощу, морозу, прямому сонячному випромінюванню** і т. д.). Поверхню пілососа протирайте м'якою тканиною, у жодному випадку не користуйтеся абразивними і агресивними миючими засобами! Прилад зберігайте як слід очищений в сухому місці поза межею досяжності дітей і недієздатних осіб.

Пилососи

Після закінчення кожного „**мокрого**“ прибирання контейнер для використаної води і кришку контейнера по гігієнічним причинам сполосніть під проточною водою і залиште висохнути (мал. 43). Очистіть м'якою вологою ганчіркою і залиште як слід висохнути. Не користуйтеся абразивними і агресивними миючими засобами!

Комплект для миття

Для правильної функції насоса і приладдя рекомендуємо після закінчення очищення провести промивання комплекту за допомогою **1 - 2 л** чистої води. Для видалення залишків чистої води з системи, залиште насос, після повного розбризкування води ще приблизно на **20** секунд включеним.

Насадки (великі, малі) для мокрого прибирання

Після кожного „**мокрого**“ прибирання візуально перевірте, якщо під прозорою кришкою насадки не накопичилися можливі забруднення. Якщо цей факт підтвердився, то відкрутіть 4 хрестоподібних гвинта (мал. 44), зніміть прозору кришку (мал. 45), видаліть можливі забруднення і насадку знов зберіть в зворотному порядку.

Насадки для підлоги / TURBO насадка

Після кожної роботи візуально перевірте, якщо на збирачах / щітках не накопичилися випадкові забруднення. Якщо цей факт підтвердиться, забруднення видаліть.

Насадка для миття вікон

Регулярно перевіряйте чистоту форсунки і сітки. У випадку, якщо відбувається нерівномірне розбризування миючого засобу або розчин взагалі не розбризується, то необхідно відкрутити накидну гайку (мал. 38), витягнути форсунку з сіткою (мал. 39) і провести їх очищення (мал. 40). При зворотній збірці необхідно стежити за правильним положенням форсунки (виступи, що аретирують, визначають точне положення).

Мікрофільтр на вході і виході

Приблизно після 10-ти прибирань перевірте, і у разі потреби замініть, обидва мікрофільтри. Запасні пилосбірники і мікрофільтри можна придбати в мережі магазинів електро. Після закінчення кожного „**мокрого**“ прибирання проведіть очищення мікрофільтра на вході:

- **мікрофільтр на вході:** Ковпачок зніміть (мал. 41), потім зніміть сам мікрофільтр і промийте його під струменем теплої проточної води (мал. 42), мікрофільтр залиште як слід висохнути і зберіть в зворотному порядку.
- **мікрофільтр на виході:** Натискуйте на затвор у верхній частині касети і після її відкриття витягніть касету з пилососа (мал. 46), витягніть мікрофільтр. Новий мікрофільтр вставте в касету. Виступи на касеті вставте в два отвори на корпусі пилососа і касету закрийте. Прозвучить „**кляцання**“.

УВАГА

- Для очищення мікрофільтрів не застосовуйте які лібо агресивні миючі або очисні засоби, або гарячу воду.
 - Очищення мікрофільтра не відновить його первинний колір, але властивості фільтрації так.
 - Стежте за тим, щоб поверхні зіткнення і елементи ущільнювачів були функціональними.
 - Невчасна заміна мікрофільтрів може привести до пошкодження пилососа!
- Дотримуйте напрям установки мікрофільтра на виході в пилосос.

XII. ОХОРОНА ДОВКІЛЛЯ



Якщо розміри це дозволяють, на всіх частинах друкуються позначення матеріалів, які застосовано для виробництва упаковки, компонентів та пристосувань, а також для їх переробки. Символи, які вказано на виробі чи у супровідних документах означають, що використані електричні або електронні вироби має бути з ліквідовано разом з побутовими відходами. З метою забезпечення належної ліквідації необхідно передати виріб у призначені пункти збору, де його буде прийнято безкоштовно. Правильна утилізація цього виробу допоможе зберегти цінні природні ресурси і запобігти можливим негативним впливам на навколишнє середовище та здоров'я людини, які могли б бути наслідком неправильної ліквідації відходів. Для більш докладної інформації зв'яжіться з місцевою адміністрацією або з найближчим пунктом збору утильсировини. У випадку неналежної ліквідації цього типу відходів Вам може бути, у відповідності з національними правилами, виміряно штраф. Якщо прилад має бути остаточно виведений з експлуатації, то рекомендується від'єднати провід живлення від ел. мережі і відрізати його, прилад так стане непридатним до застосування.

Заміну компонентів, яка вимагає втручання у електричну частину приладу, повинен забезпечити спеціальний сервісний центр! Недотримання вказівок виробника позбавляє права на гарантійний ремонт!

XIII. ТЕХНІЧНІ ХАРАКТЕРИСТИКИ

Напруга (В)	вказано на типовому щитку приладу
Потужність, що споживається (Вт)	вказано на типовому щитку приладу
Потужність, що споживається МАКС. (Вт)	вказано на типовому щитку приладу
Виріб класу захисту	II.
Маса (кг)	10,5
У режимі стоп (виключення) їх вхідна потужність 0,00 Вт	
Уровень акустической мощности dB(A) re 1pW	80

HOUSEHOLD USE ONLY – Только для домашнего применения.

DO NOT IMMERSE IN WATER OR OTHER LIQUIDS – Не погружать в воду или другие жидкости.



TO AVOID DANGER OF SUFFOCATION, KEEP THIS PLASTIC BAG AWAY FROM BABIES AND CHILDREN. DO NOT USE THIS BAG IN CRIBS, BEDS, CARRIAGES OR PLAYPENS. THIS BAG IS NOT A TOY.

Щоб уникнути небезпеки задущення, зберігаєте поліетиленові пакети в місцях недоступних для немовлят і дітей. НЕ ВИКОРИСТОВУЙТЕ цей пакет в ліжечках і манежі. Поліетиленові пакети не іграшка для дітей!



СПОВІЩЕННЯ

ZÁRUČNÍ PODMÍNKY

Na výrobek uvedený v tomto záručním listu je poskytována záruka po dobu dvacet čtyři měsíců od data prodeje spotřebiteli.

Záruka se vztahuje na poruchy a závady, které v průběhu záruční doby vznikly chybou výroby nebo vadou použitých materiálů.

Výrobek je možno reklamovat u prodejce, který výrobek prodal spotřebiteli nebo v autorizovaném servisu.

Při reklamaci je nutné předložit: reklamovaný výrobek, originální nákupní doklad, ve kterém je zřetelně uveden typ výrobku a jeho datum prodeje spotřebiteli, případně tento řádně vyplněný záruční list. Záruka platí pouze tehdy, je-li výrobek používán podle návodu k obsluze a připojen na správné síťové napětí.

Spotřebitel ztrácí nárok na záruční opravu nebo bezplatný servis v případě:

- zásahu do přístroje neoprávněnou osobou.
- nesprávné nebo neodborné montáže výrobku.
- poškození přístroje vlivem živelné pohromy.
- používání výrobku pro jiné účely, než je obvyklé.
- používání výrobku k profesionální či jiné výdělečné činnosti.
- používání výrobku s jiným než doporučeným příslušenstvím.
- nesprávné údržby výrobku.
- nepravidelného čištění výrobků zejména v případě, kdy je závada způsobena zbytky potravin, vlasů, domovního prachu nebo jiných nečistot.
- vystavení výrobku nepříznivému vnějšímu vlivu, zejména vniknutím cizích předmětů nebo tekutin (včetně elektrolytu z baterií) dovnitř.
- mechanického poškození výrobku způsobeného nesprávným používáním výrobku nebo jeho pádem.

Pokud zboží při uplatňování vady ze strany spotřebitele bude zasíláno poštou nebo přepravní službou, musí být zabaleno v obalu vhodném pro přepravu tak, aby se zabránilo poškození výrobku přepravou.

Aktuální seznam servisních středisek naleznete na: **www.eta.cz**

Případné další dotazy zasílejte na **info@eta.cz**, nebo volejte +420 545 120 545.

Veškeré náležitosti uvedené v tomto záručním listu platí pouze pro výrobky nakoupené a reklamované na území České Republiky.

Typ výrobku:

Datum prodeje:

Výrobní číslo:

Razítko a podpis prodávajícího:

ZÁRUČNÉ PODMIENKY

Na výrobok uvedený v tomto záručnom liste je poskytovaná záruka na dobu dvadsaťštyri mesiacov od dátumu prevzatia tovaru spotrebiteľom. Ak má výrobok uviesť do prevádzky iný podnikateľ než predávajúci, začne záručná doba plynúť až odo dňa uvedenia výrobku do prevádzky, pokiaľ kupujúci objednal uvedenie do prevádzky najneskôr do troch týždňov od prevzatia veci a riadne a včas poskytol na vykonanie služby potrebnú súčinnosť. Záruka sa vzťahuje na vady, ktoré v priebehu záručnej doby vznikli chybou výroby alebo chybou použitých materiálov.

Výrobok je možné reklamovať v ktorejkoľvek prevádzkarni predávajúceho ktorý výrobok predal spotrebiteľovi, v ktorej je prijatie reklamácie v zmysle zákona možné, alebo osoby oprávnenej výrobcom výrobku na vykonávanie záručných opráv.

Pri reklamácií je nutné predložiť: reklamovaný výrobok, originál nákupného dokladu, v ktorom je zreteľne uvedený typ výrobku a jeho dátum predaja spotrebiteľovi prípadne tento riadne vyplnený záručný list.

Výrobok je treba používať podľa návodu na obsluhu a musí byť pripojený na správne sieťové napätie.

Pokiaľ výrobok pri uplatňovaní poruchy zo strany spotrebiteľa bude zasielaný poštou alebo prepravnou službou, musí byť zabalený v obale vhodnom pre prepravu tak, aby sa zabránilo poškodeniu výrobku prepravou.

Aktuálny zoznam servisných stredísk nájdete na: **www.eta.sk**

Prípadné ďalšie dotazy zasielajte na **info@eta.cz** alebo volajte +420 545 120 545.

Všetky náležitosti uvedené v tomto záručnom liste platia len pre výrobky nakúpené a reklamované na území Slovenskej Republiky.

Typ prístroja:

Dátum predaja:

Výrobné číslo:

Pečiatka a podpis predajca:

WARUNKI GWARANCJI

- 1) Niniejsza gwarancja dotyczy produktów produkowanych pod marką **ETA**, zakupionych w sklepach na terytorium Rzeczypospolitej Polskiej.
- 2) Okres gwarancji wynosi 24 miesiące od daty zakupu produktu.
- 3) Naprawy gwarancyjne odbywają się na koszt Gwaranta we wskazanym przez Gwaranta Autoryzowanym Zakładzie Serwisowym.
- 4) Gwarancją objęte są wady produktu spowodowane wadliwymi częściami i/lub defektami produkcyjnymi.
- 5) Gwarancja obowiązuje pod warunkiem dostarczenia do Autoryzowanego Zakładu Serwisowego urządzenia w kompletnym opakowaniu albo w opakowaniu gwarantującym bezpieczny transport wraz z kompletem akcesoriów oraz z poprawnie i czytelnie wypełnioną kartą gwarancyjną i dowodem zakupu (paragon, faktura VAT, etc.).
- 6) Autoryzowany Zakład Serwisowy może odmówić naprawy gwarancyjnej jeśli Karta Gwarancyjna nosić będzie widoczne ślady przeróbek, jeżeli numery produktów okażą się inne niż wpisane w karcie gwarancyjnej a także jeśli numer dokumentu zakupu oraz data zakupu na dokumencie różnią się z danymi na Karcie Gwarancyjnej.
- 7) Usterki ujawnione w okresie gwarancji będą usunięte przez Autoryzowany Zakład Serwisowy w terminie 14 dni roboczych od daty przyjęcia produktu do naprawy przez zakład serwisowy, termin ten może być przedłużony do 21 dni roboczych w przypadku konieczności sprowadzenia części zamiennych z zagranicy.
- 8) Gwarancją nie są objęte:
 - wadliwe działanie lub uszkodzenie spowodowane niewłaściwym użytkowaniem (np. znaczące zabrudzenie urządzenia, zarówno wewnątrz jak i na zewnątrz, zalanie płynami itp.) lub użytkowanie niezgodne z instrukcją obsługi i przepisami bezpieczeństwa
 - zużycie towaru przekraczające zakres zwykłego użytkowania przez indywidualnego odbiorcę końcowego (zwłaszcza jeżeli był wykorzystywany do profesjonalnej lub innej czynności zarobkowej)
 - uszkodzenia spowodowane czynnikami zewnętrznymi (w tym: wylądowaniami atmosferycznymi, przepięciami sieci elektrycznej, środkami chemicznymi, czynnikami termicznymi) i działaniem osób trzecich
 - uszkodzenia powstałe w wyniku podłączenia urządzenia do niewłaściwej instalacji współpracującej z produktem
 - uszkodzenia powstałe w wyniku zalania wodą, użycia nieodpowiednich baterii (np. ładowanych powtórnie baterii nie będących akumulatorami)
 - produkty nie posiadające wypełnionej przez Sprzedawcę Karty Gwarancyjnej
 - produkty z naruszoną plombą gwarancyjną lub wyraźnymi oznakami ingerencji przez osoby trzecie (nie będące Autoryzowanym Zakładem Serwisowym lub nie działające w jego imieniu i nie będące przez niego upoważnionymi)
 - kable przyłączeniowe, piloty zdalnego sterowania, słuchawki, baterie
 - uszkodzenia powstałe wskutek niewłaściwej konserwacji urządzenia
 - uszkodzenia powstałe w wyniku zdarzeń losowych (np. powódź, pożar, klęski żywiołowe, wojna, zamieszki, inne nieprzewidziane okoliczności)
 - czynności związane ze zwykłą eksploatacją urządzenia (np. wymiana baterii)
 - zapisane na urządzeniu dane w formie elektronicznej (w szczególności Gwarant zastrzega sobie prawo do sformatowania nośników danych zawartych w urządzeniu, co może skutkować utratą danych na nich zapisanych)
 - **uszkodzenia (powodujące np. brak odpowiedzi urządzenia lub jego nie włączanie się) powstałe wskutek wgrania nieautoryzowanego oprogramowania.**
- 9) Jeżeli Autoryzowany Zakład Serwisowy stwierdzi, iż przyczyną awarii urządzenia są przypadki wymienione w pkt. 8 lub nie stwierdzi żadnego uszkodzenia, koszty serwisu oraz całkowite koszty transportu urządzenia pokrywa nabywca.

- 10) W wypadku wystąpienia wypadków wymienionych w pkt. 8 Autoryzowany Zakład Serwisowy wyceni naprawę urządzenia i na życzenie klienta może dokonać naprawy odpłatnej. Uszkodzenia urządzenia powstałe w wyniku wypadków opisanych w pkt. 8 powodują utratę gwarancji.
- 11) Wszelkie wadliwe produkty lub ich części, które zostały w ramach naprawy gwarancyjnej wymienione na nowe, stają się własnością Gwaranta.
- 12) W wypadku gdy naprawa urządzenia jest niemożliwa lub spowodowałaby przekroczenie terminów określonych w pkt. 7 a także kiedy naprawa wiązałaby się z poniesieniem przez Gwaranta kosztów niewspółmiernych do wartości urządzenia Gwarant może wymienić Klientowi urządzenie na nowe o takich samych lub wyższych parametrach. W razie niedostarczenia urządzenia w komplecie Gwarant może wymienić jedynie zwrócone części urządzenia lub dokonać zwrotu zapłaconej ceny jednak wówczas jest upoważniony do odjęcia kosztu części zużytych lub nie dostarczonych przez użytkownika (np. baterii, słuchawek, zasilacza) wraz z reklamowanym urządzeniem.
- 13) Okres gwarancji przedłuża się o czas przebywania urządzenia w Autoryzowanym Zakładzie Serwisowym.
- 14) W wypadku utraty karty gwarancyjnej nie wydaje się jej duplikatu.
- 15) Producent może uchylić się od dotrzymania terminowości usługi gwarancyjnej gdy zaistnieją zakłócenia w działalności firmy spowodowane nieprzewidywalnymi okolicznościami (tj. niepokoje społeczne, klęski żywiołowe, ograniczenia importowe itp).
- 16) Gwarancja nie wyklucza, nie ogranicza ani nie zawiesza praw konsumenta wynikających z niezgodności towaru z umową sprzedaży.
- 17) W sprawach nieuregulowanych niniejszymi warunkami mają zastosowanie przepisy Kodeksu Cywilnego.

Uszkodzenie wyposażenia nie jest automatycznie powodem dla bezpłatnej wymiany kompletnego urządzenia. Jeżeli reklamujesz słuchawki, pilota, kable przyłączeniowe lub inne akcesoria NIE PRZYSYŁAJ całego urządzenia. Skontaktuj się ze sprzedawcą lub producentem w celu uzgodnienia sposobu przeprowadzenia procedury reklamacyjnej bez konieczności przesyłania całego kompletu do serwisu.

Kontakt w sprawach serwisowych: Digison Polska Sp. z o.o., Tel. (071) 3577027, Fax. (071) 7234552, internet: <http://www.digison.pl/sonline/>, e-mail: serwis@digison.pl

Nazwa:	Pieczęć i podpis sprzedawcy:
Data sprzedaży:	
Numer serii:	
1. Data Przyjęcia/Nr Naprawy/ Pieczęć i Podpis Serwisanta:	2. Data Przyjęcia/Nr Naprawy/ Pieczęć i Podpis Serwisanta:
3. Data Przyjęcia/Nr Naprawy/ Pieczęć i Podpis Serwisanta:	4. Data Przyjęcia/Nr Naprawy/ Pieczęć i Podpis Serwisanta:

eta

© DATE 20/04/2018

e.č.32/2018