

GETTING STARTED? EASY.



ZWY 61025CI

CS	Návod k použití	2
	Pračka	
ET	Kasutusjuhend	19
	Pesumasin	
LT	Naudojimo instrukcija	36
	Skalbyklė	

ZANUSSI

BEZPEČNOSTNÍ INFORMACE

Tento návod si pečlivě přečtěte ještě před instalací spotřebiče a jeho prvním použitím. Výrobce nenese odpovědnost za žádný úraz ani škodu v důsledku nesprávné instalace nebo použití. Návod k použití vždy uchovávejte na bezpečném a přístupném místě pro jeho budoucí použití.

BEZPEČNOST DĚTÍ A POSTIŽENÝCH OSOB

- Tento spotřebič smí používat děti starší osmi let nebo osoby se sníženými fyzickými, smyslovými nebo duševními schopnostmi nebo osoby bez patřičných zkušeností a znalostí, pouze pokud tak činí pod dozorem nebo vedením, které zohledňuje bezpečný provoz spotřebiče, a pokud rozumí rizikům spojeným s provozem spotřebiče.
- Děti ve věku tří až osmi let a osoby s rozsáhlým a komplexním postižením bez stálého dozoru držte z dosahu spotřebiče.
- Děti mladší tří let bez stálého dozoru držte z dosahu spotřebiče.
- Nenechte děti hrát si se spotřebičem.
- Všechny obaly uschovejte z dosahu dětí a řádně je zlikvidujte.
- Prací prostředky uschovejte z dosahu dětí.
- Jsou-li dvířka spotřebiče otevřená, nedovolte dětem a domácím zvířatům, aby se k němu přibližovali.
- Čištění a uživatelskou údržbu spotřebiče by neměly provádět děti bez dozoru.

VŠEOBECNÉ BEZPEČNOSTNÍ INFORMACE

- Neměňte technické parametry tohoto spotřebiče.
- Tento spotřebič je určen pro použití v domácnosti a pro následující způsoby použití:
 - kuchyňky pro zaměstnance v obchodech, kancelářích a jiných pracovních prostředích;
 - pro zákazníky hotelů, motelů, penzionů a jiných ubytovacích zařízení;

- společné prostory v činžovních domech nebo veřejné prádelny.
- Nepřekračujte maximální náplň 6 kg (viz část „Tabulka programů“).
- Hodnota provozního tlaku vody na přívodu musí být mezi 0,5 bar (0,05 MPa) a 8 bar (0,8 MPa).
- Větrací otvor umístěný vespod spotřebiče nesmí být zakrytý kobercem, rohoží ani jinou podlahovou krytinou.
- Spotřebič musí být připojen k vodovodnímu potrubí pomocí nové soupravy hadic dodané se spotřebičem nebo jiné nové soupravy hadic dodané z autorizovaného servisního střediska.
- Neinstalujte již jednou použitou soupravu hadic znovu.
- Jestliže je poškozený napájecí kabel, smí ho vyměnit pouze výrobce, autorizované servisní středisko nebo osoba s podobnou příslušnou kvalifikací, jinak by mohlo dojít k úrazu.
- Před každou údržbou spotřebič vždy vypněte a vytáhněte síťovou zástrčku ze zásuvky.
- K čištění spotřebiče nepoužívejte vysokotlaký proud vody nebo páru.
- Vyčistěte spotřebič vlhkým hadrem. Používejte pouze neutrální mycí prostředky. Nepoužívejte prostředky s drsnými částicemi, drátěnky, rozpouštědla nebo kovové předměty.

BEZPEČNOSTNÍ POKYNY

INSTALACE



Instalace musí odpovídat příslušným vnitrostátním předpisům a normám.

- Odstraňte všechny přepravní šrouby a obaly včetně pryžové tlumicí vložky s plastovou rozpěrkou.
- Přepravní šrouby uchovejte na bezpečném místě. Bude-li se spotřebič v budoucnu přesouvat, pomocí těchto šroubů se musí zajistit buben, aby nedošlo k poškození vnitřních součástí.
- Při přemísťování spotřebiče buďte vždy opatrní, protože je těžký. Vždy používejte ochranné rukavice a uzavřenou obuv.
- Poškozený spotřebič neinstalujte ani nepoužívejte.
- Řiďte se pokyny k instalaci dodanými spolu s tímto spotřebičem.
- Neinstalujte nebo nepoužívejte spotřebič tam, kde může teplota klesnout pod 0 °C nebo kde je vystaven povětrnostním podmínkám.
- Podlaha, na níž má být spotřebič umístěn, musí být plochá, stabilní, žáruvzdorná a čistá.
- Zkontrolujte, zda mezi spotřebičem a podlahou může proudit vzduch.
- Když spotřebič umístíte na konečné místo, pomocí vodováhy zkontrolujte, zda je správně vyrovnaný. Jestliže ne, seřídte nožičky podle potřeby.

- Spotřebič neumíst'ujte přímo nad odpadním otvorem v podlaze.
- Na spotřebič nestříkejte vodu a nevystavujte ho nadměrné vlhkosti.
- Spotřebič neinstalujte tam, kde nelze víko spotřebiče plně otevřít.
- Pod spotřebič nepokládejte uzavřené nádoby na zachycení případného úniku vody. Informace o vhodném příslušenství vám poskytnete autorizované servisní středisko.

PŘIPOJENÍ K ELEKTRICKÉ SÍTI



VAROVÁNÍ! Hrozí nebezpečí požáru nebo úrazu elektrickým proudem.

- Spotřebič musí být uzemněn.
- Vždy používejte správně instalovanou síťovou zásuvku s ochranou proti úrazu elektrickým proudem.
- Zkontrolujte, zda údaje na typovém štítku souhlasí s parametry elektrické sítě.
- Nepoužívejte rozbočovací zástrčky ani prodlužovací kabely.
- Dbejte na to, abyste nepoškodili napájecí kabel a síťovou zástrčku. Jestliže potřebujete vyměnit přívodní kabel, musí výměnu provést námi autorizované servisní středisko.
- Síťovou zástrčku zapojte do síťové zásuvky až na konci instalace spotřebiče. Po instalaci musí zůstat síťová zástrčka nadále dostupná.
- Nedotýkejte se napájecího kabelu či síťové zástrčky mokřými rukama.
- Neodpojujte spotřebič ze zásuvky tahem za kabel. Vždy tahejte za zástrčku.
- Tento spotřebič je v souladu se směrnicemi EHS.

VODOVODNÍ PŘIPOJKA

- Dbejte na to, abyste hadice nepoškodili.
- Před připojením spotřebiče k novým hadicím nebo k hadicím, které nebyly dlouho používány, nebo tam, kde byly prováděny opravy či instalována nová zařízení (vodoměry apod.), nechte vodu na několik minut odtéct, dokud nebude čistá.
- Ujistěte se, že při prvním použití spotřebiče ani po něm nedošlo k viditelnému úniku vody.
- Pokud je přívodní hadice příliš krátká, nenastavujte ji ani nepoužívejte prodlužovací

- hadice. Kontaktujte servisní středisko ohledně výměny přívodní hadice.
- Z vypouštěcí hadice může vytékat voda. To se děje z důvodu testování spotřebiče pomocí vody ve výrobním závodě.
- Hadici lze prodloužit o maximálně 400 cm. V případě prodloužení hadice nebo ostatních hadic kontaktujte servisní středisko.

POUŽITÍ SPOTŘEBIČE



VAROVÁNÍ! Hrozí nebezpečí poranění, zásahu elektrickým proudem, požáru nebo poškození spotřebiče.

- Řiďte se bezpečnostními pokyny uvedenými na balení pracího prostředku.
- Do spotřebiče, do jeho blízkosti nebo na spotřebič neumíst'ujte hořlavé předměty nebo předměty obsahující hořlavé látky.
- Ujistěte se, že se v prádle nenachází žádné kovové předměty.
- Neperte tkaniny, které jsou silně znečištěné olejem, tukem nebo jinými mastnými látkami. Mohly by se poškodit pryžové součásti pračky. Takové tkaniny předeperte v ruce, než je vložíte do pračky.

OBSLUHA

- Pro opravu spotřebiče se obraťte na autorizované servisní středisko.
- Používejte výhradně originální náhradní díly.

LIKVIDACE



VAROVÁNÍ! Hrozí nebezpečí úrazu či udušení.

- Odpojte spotřebič od elektrické sítě a přívodu vody.
- Odřízněte síťový kabel v blízkosti spotřebiče a zlikvidujte jej.
- Odstraňte dveřní západku, abyste zabránili uvěznění dětí a domácích zvířat v bubnu.
- Spotřebič zlikvidujte v souladu s místními předpisy pro likvidaci elektrického a elektronického odpadu (WEEE).

POPIS SPOTŘEBIČE

PŘEHLED SPOTŘEBIČE

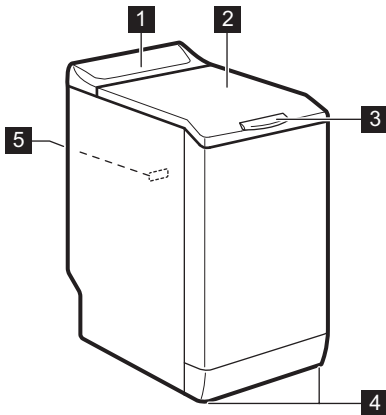

- 1 Ovládací panel
- 2 Víko
- 3 Rukojeť víka
- 4 Nožičky pro vyrovnání spotřebiče
- 5 Typový štítek

OVLÁDACÍ PANEĽ

POPIS OVLÁDACÍHO PANEĽU

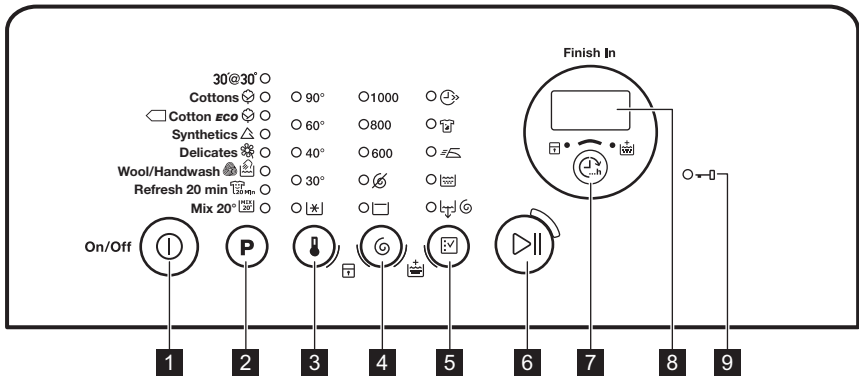

- 1 Tlačítko Zap/Vyp (Zap/Vyp)
- 2 Dotykové tlačítko volby programu **P**
- 3 Dotykové tlačítko volby teploty
- 4 Dotykové tlačítko volby odstředování
- 5 Dotykové tlačítko volby funkcí
- 6 Dotykové tlačítko Start/Pauza
- 7 Dotykové tlačítko doby do dokončení programu (Dokončit za)
- 8 Displej



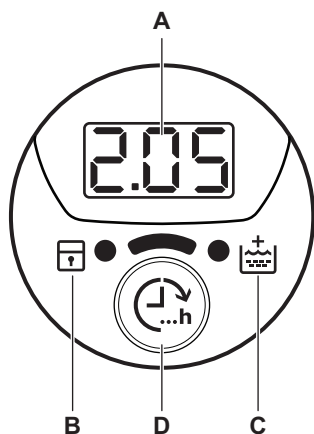

9 Kontrolka zablokování dvířek



DISPLEJ



- A. Oblast času:
- 125: délka programu
 - 3h: doba, za kterou se má program dokončit
 - E20: výstražné kódy
 - Erc: chybové hlášení
 - 0: dokončí se program.
- B. Ukazatel funkce dětské bezpečnostní pojistky:
- Tento ukazatel se zobrazí, když tuto funkci zapnete.
- C. Ukazatel extra máchání:
- Tento ukazatel se zobrazí, když tuto funkci zapnete.
- D. Dotykové tlačítko Dokončit za.

TABULKA PROGRAMŮ

Program Teplotní rozsah	Maximální množství prádla Maximální rychlost odstředování	Popis programu (Druh náplně a stupeň zašpinění)
30'@30° 30 °C	2 kg 800 ot/min	Krátký program pro lehce zašpiněné syntetické a jemné prádlo nebo prádlo k osvěžení.
Bavlna  90 °C - studená	6 kg 1 000 ot/min	Bílá a barevná bavlna. Normálně, silně a lehce zašpiněné.
 Bavlna Úsporný ¹⁾  60 °C - 40 °C	6 kg 1 000 ot/min	Bílá a stálobarevná bavlna. Normálně zašpiněné. Spotřeba energie se sníží a délka pracovního programu se prodlouží.
Syntetika  60 °C - studená	2,5 kg 1 000 ot/min	Prádlo ze syntetických nebo směsových tkanin. Normálně zašpiněné.
Jemné  40 °C - studená	2,5 kg 1 000 ot/min	Prádlo z jemných tkanin jako akryl, viskóza a směsové tkaniny vyžadující šetrnější praní. Normálně zašpiněné.

Program Teplotní rozsah	Maximální množství prádla Maximální rychlost odstředování	Popis programu (Druh náplně a stupeň zašpinění)
Vlna/Ruční praní  40 °C - studená	1 kg 1 000 ot/min	Vlna vhodná k praní v pračce, ručně prané vlněné prádlo a ostatní prádlo označené symbolem ručního praní.²⁾
Osvěžení 20 min.  40 °C - 30 °C	1 kg 1 000 ot/min	Velmi krátký program pro lehce zašpiněné bavlněné a syntetické prádlo , které bylo nošeno pouze jednou.
Smíšené 20°  20 °C	2,5 kg 1 000 ot/min	Speciální program pro lehce zašpiněnou bavlnu, syntetiku a směsové tkaniny. Nastavením tohoto programu snížíte spotřebu energie. Abyste dosáhli dobrých výsledků praní, ujistěte se, že je prací prostředek určen pro nízké teploty. ³⁾

1) Standardní programy s hodnotami spotřeby uvedenými na energetickém štítku. Na základě směrnice 1061/2010 tyto programy odpovídají „standardnímu 60 °C programu pro bavlnu“ a „standardnímu 40 °C programu pro bavlnu“. Jedná se o nejušpornější programy ve smyslu kombinované spotřeby energie a vody při praní běžně zašpiněného bavlněného prádla.



















Teplota vody prací fáze se může lišit od teploty uvedené pro zvolený program.

2) Během tohoto programu se buben otáčí pomalu a praní je tak k prádlu šetrné. Může se zdát, že buben se neotáčí nebo že se neotáčí správně, ale to je u tohoto programu běžný jev.

3) Nesvítl žádná kontrolka teploty.

Kombinace programů a funkcí

Program										
30'@30°	■	■					■	■	■	
	■	■	■	■	■	■	■	■	■	■
	■	■	■	■	■	■	■	■	■	■
	■	■	■	■	■	■	■	■	■	■
	■	■	■	■	■	■	■	■	■	■
	■	■	■	■	■	■	■	■	■	■
	■	■	■				■	■	■	

Program										
MIX 20'	■	■	■		■		■	■	■	

1) Pokud nastavíte tuto funkci, doporučujeme snížit množství prádla. Je možné prát plnou náplň, ale výsledky praní nemusí být uspokojivé. Doporučená náplň: bavlna: 3 kg, syntetika a jemné: 1,5 kg.

ÚDAJE O SPOTŘEBĚ

i Uvedené hodnoty byly získány v laboratorních podmínkách za použití příslušných norem. Údaje se mohou měnit vlivem různých příčin: množství a typ prádla a teplota prostředí. Na délku pracího programu může mít vliv také tlak vody, síťové napětí a teplota přiváděné vody.



i Technické údaje mohou být měněny bez předchozího ohlášení s cílem zlepšování kvality výrobku.

i Na začátku programu se na displeji zobrazí délka programu pro maximální náplň. Během fáze praní se délka programu vypočítává automaticky a lze ji výrazně zkrátit, je-li množství prádla nižší než je maximální náplň (např. při programu Bavlna 60 °C a maximální náplni 6 kg délka programu přesahuje dvě hodiny; při reálné náplni 1 kg délka programu nedosáhne jedné hodiny). Když spotřebič vypočítává reálnou délku programu, na displeji bliká tečka.

Programy	Náplň (kg)	Spotřeba energie (kWh)	Spotřeba vody (litry)	Přibližná délka programu (minuty)	Zbytková vlhkost (%) ¹⁾
Bavlna 60 °C	6	1,10	56	180	60
Bavlna 40 °C	6	0,65	54	150	60
Syntetika 40 °C	2,5	0,45	46	105	37
Jemné 40 °C	2,5	0,55	46	90	37
Vlna/Ruční praní 30 °C ²⁾	1	0,35	50	65	32

Standardní programy pro bavlnu

Standardní 60°C program pro bavlnu	6	0,80	47	246	60
------------------------------------	---	------	----	-----	----

Programy	Náplň (kg)	Spotřeba energie (kWh)	Spotřeba vody (litry)	Přibližná délka programu (minuty)	Zbytková vlhkost (%) ¹⁾
Standardní 60°C program pro bavlnu 	3	0,54	38	174	60
Standardní 40°C program pro bavlnu 	3	0,49	39	175	60

1) Na konci odstředovací fáze.

2) U některých modelů není k dispozici.

Režim vypnuto (W)	Režim zapnuto (W)
0.48	0.48

Údaje ve výše uvedené tabulce splňují nařízení Evropské komise 1015/2010, kterým se provádí směrnice 2009/125/ES.

FUNKCE

TEPLOTA

Pomocí této funkce můžete změnit výchozí teplotu.

Kontrolka  = studená voda.

Rozsvítí se kontrolka nastavené teploty.

ODSTŘEDĚNÍ

Pomocí této funkce můžete změnit výchozí rychlost odstředování.

Rozsvítí se kontrolka nastavené rychlosti.

Dodatečné funkce odstředování:

Bez odstředění

- Nastavením této funkce vypnete všechny odstředovací fáze. K dispozici je pouze vypouštěcí fáze.
- Příslušná kontrolka se rozsvítí.
- Tuto funkci nastavte u velmi jemných tkanin.
- Fáze máchání u některých pracích programů spotřebuje více vody.

Zastavení máchání

- Nastavením této funkce zabráníte zmačkání tkanin.
- Příslušná kontrolka se rozsvítí.

- Po dokončení tohoto programu zůstane v bubnu voda.
- Buben se otáčí pravidelně, aby se zabránilo zmačkání prádla.
- Víko zůstane zablokované. Před odblokováním víka je nutné vypustit vodu.



Vypuštění vody viz „Na konci programu“.

KRÁTKÝ

Pomocí této funkce můžete zkrátit délku programu.

Tuto funkci použijte pro lehce znečištěné prádlo nebo prádlo k osvěžení.

Příslušná kontrolka se rozsvítí.

INTENZIVNÍ

Pomocí této funkce můžete prát velmi znečištěné prádlo.

Prací cyklus trvá s touto funkcí déle.

Příslušná kontrolka se rozsvítí.

SNADNÉ ŽEHLENÍ

Spotřebič opatrně vypere a odstředí prádlo, aby se zabránilo jeho zmačkání.

Spotřebič sníží rychlost odstřeďování, spotřebuje více vody a přizpůsobí délku programu druhu prádla.

Příslušná kontrolka se rozsvítí.

MÁCHÁNÍ

Pomocí této funkce můžete provést pouze poslední máchání v rámci zvoleného pracího programu.

Nastavíte-li zároveň funkci Extra máchání () , spotřebič přidá dvě nebo více máchání.

Příslušná kontrolka se rozsvítí.

VOUŠTĚNÍ A ODSTŘEDĚNÍ



Pomocí této funkce můžete nastavit cyklus odstředění a vypouštění.

Tato fáze odstředění je vhodná pro nastavený prací program.

NASTAVENÍ



TRVALÉ EXTRA MÁCHÁNÍ

S touto funkcí můžete trvale zapnout přidavné máchání při volbě nového programu.

- Funkci **zapnete či vypnete** současným stisknutím tlačítek  a , dokud se kontrolka  **nerozsvítí nebo nezhasne**.

DĚTSKÁ BEZPEČNOSTNÍ POJISTKA



Díky této funkci můžete zabránit dětem, aby si hrály s ovládacím panelem.

- Funkci **zapnete či vypnete** současným stisknutím tlačítek  a , dokud se kontrolka  **nerozsvítí nebo nezhasne**.

Po stisknutí tlačítka  zapnete tuto funkci: tlačítka jsou zablokována (kromě tlačítka ) .

PŘED PRVNÍM POUŽITÍM

- Zasuňte zástrčku do zásuvky.
- Otevřete vodovodní kohoutek.
- Vložte menší množství pracího prostředku do komory pro fázi praní.

 Pokud zároveň nastavíte funkci Bez odstředění () , spotřebič bude pouze vypouštět vodu.

DOKONČIT ZA

Pomocí této funkce můžete nastavit počet hodin, za něž se má prací program dokončit.

Můžete zvolit hodnotu od 3 do 20 hodin.

Na displeji se zobrazí počet hodin a kontrolka nad tlačítkem  se rozsvítí.

EXTRA MÁCHÁNÍ

Díky této funkci můžete k pracímu programu přidat několik máchání.

Tato funkce se používá pro osoby alergické na prací prostředky a v oblastech s měkkou vodou.

Příslušná kontrolka se rozsvítí. ¹⁾

 Tato funkce zůstane zapnutá, i když spotřebič vypnete.

ZVUKOVÁ SIGNALIZACE

Zvuková signalizace zazní, když:

- Dokončí se program.
- Vyskytla se závada či porucha na spotřebiči.

Chcete-li **vypnout či zapnout** zvukovou signalizaci, stiskněte současně na čtyři sekundy tlačítka **P** a  .

 Když zvukovou signalizaci vypnete, bude stále funkční v případě poruchy spotřebiče.

1) Pro zapnutí této funkce viz „Nastavení“.

DENNÍ POUŽÍVÁNÍ



VAROVÁNÍ! Viz kapitoly o bezpečnosti.

VKLÁDÁNÍ PRÁDLA

1. Otevřete víko spotřebiče.
2. Stiskněte tlačítko **A**.

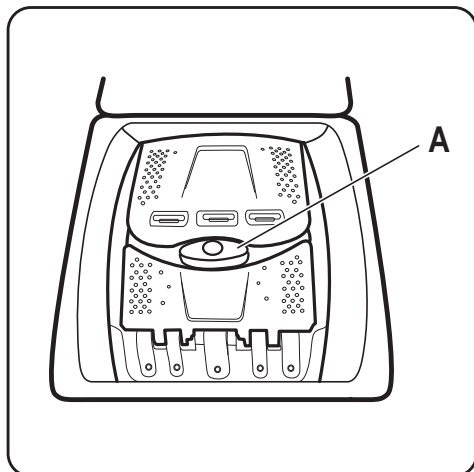

Buben se otevře automaticky.

3. Vložte prádlo do bubnu kus po kuse.
4. Prádlo před vložením do spotřebiče protřepte.

Ujistěte se, že do bubnu nevkládáte příliš mnoho prádla.

5. Zavřete buben a víko.



POZOR! Před zavřením víka vašeho spotřebiče se ujistěte, že jste správně zavřeli buben.

POUŽITÍ PRACÍHO PROSTŘEDKU A PŘISAD

Odměňte prací prostředek a aviváž.

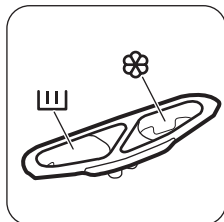

KOMORY PRACÍHO PROSTŘEDKU



Komora na prací prostředek fáze praní.



Komora na tekuté přísady (aviváž, škrob).



POZOR!
Nepřesahujte úroveň **MAX**.

ZAPNUTÍ SPOTŘEBIČE

Stisknutím a podržením tlačítka Zap/Vyp zapnete nebo vypnete spotřebič.

Když zapnete spotřebič, zazní zvukový signál.

NASTAVENÍ PROGRAMU

1. Stiskněte tlačítko programu **P** a nastavte program:
 - Kontrolka tlačítka bliká.
 - Na displeji se zobrazí délka programu.
2. V případě potřeby změňte teplotu a rychlost odstředování nebo přidejte dostupné funkce. Když zapnete nějakou funkci, rozsvítí se kontrolka dané funkce.



Pokud něco nastavíte nesprávně, na displeji se zobrazí hlášení **E r r**.

SPUŠTĚNÍ PROGRAMU BEZ FUNKCE

DOKONČIT ZA

Stiskněte tlačítko .

- Kontrolka tlačítka přestane blikat a zůstane svítit.
- Program se spustí, víko zablokuje, kontrolka svítí.
- Vypouštěcí čerpadlo může na začátku pracího programu chvíli pracovat.





Po přibližně 15 minutách od spuštění programu:



- Spotřebič automaticky nastaví délku programu v souladu s náplní prádla.
- Na displeji se zobrazí nová hodnota.

SPUŠTĚNÍ PROGRAMU S FUNKCÍ DOKONČIT ZA



1. Opakovaným stisknutím tlačítka  zvolte počet hodin, za něž se má prací cyklus dokončit.

Na displeji se zobrazí nastavený počet hodin (např. 3h) a kontrolka nad tlačítkem  rozsvícením signalizuje, že je daná funkce zapnutá.

2. Stiskněte tlačítko :
 - Dvířka jsou zablokována.
 - Spotřebič spustí odpočet.
 - Po dokončení odpočtu se automaticky spustí zvolený program.

 Před stisknutím tlačítka  můžete nastavení funkce Dokončit za zrušit nebo změnit. Po stisknutí tlačítka  lze funkci Dokončit za pouze zrušit.

Zrušení funkce Dokončit za:



- a. Stisknutím tlačítka  pozastavte chod spotřebiče. Kontrolka tlačítka  bliká.
- b. Stiskněte tlačítko , dokud nezhasne kontrolka nad tímto tlačítkem.

Opětovným stisknutím tlačítka  program okamžitě spustíte.

 Používáte-li tekuté prací prostředky spolu s funkcí Dokončit za, dávkujte je pomocí dávkovací odměrky/kuličky (dodává výrobce pracího prostředku).

PŘERUŠENÍ PROGRAMU A ZMĚNA FUNKCÍ

Před vlastním spuštěním můžete měnit jen některé funkce.



1. Stiskněte .
Kontrolka tohoto tlačítka bliká.
2. Změňte funkce. Změňte-li jakoukoli funkci, funkce Dokončit za (je-li nastavena) se vypne.
3. Znovu stiskněte .
Program bude pokračovat.

ZRUŠENÍ PROGRAMU

1. Stisknutím tlačítka  na několik sekund zrušíte program a vypnete spotřebič.
2. Opětovným stisknutím stejného tlačítka spotřebič zapnete. Nyní můžete zadat nový prací program.

 Před spuštěním nového programu může spotřebič vypustit vodu. V takovém případě se ujistěte, že je v přihrádce stále prací prostředek, který jinak opět doplňte.





OTEVŘENÍ VÍKA

Během probíhajícího programu (nebo ) je víko spotřebiče zablokováno. Kontrolka  svítí.







POZOR! Pokud je teplota a hladina vody v bubnu příliš vysoká, nelze víko otevřít.



Otevření víka během prvních minut programu (nebo během):

1. Stisknutím tlačítka  pozastavte chod spotřebiče.
2. Počkejte několik minut, dokud kontrolka  nezhasne.
3. Víko lze nyní otevřít.
4. Zavřete víko a opět stiskněte tlačítko .
Program (nebo ) bude pokračovat.







NA KONCI PROGRAMU

- Spotřebič se automaticky zastaví.
- Zazní zvukový signál (pokud je zapnutý).
- Na displeji se zobrazí .
- Kontrolka tlačítka  zhasne.
- Kontrolka zablokování víka  bliká (když probíhá odblokování víka) a poté zhasne.
- Víko lze nyní otevřít.
- Vyjměte prádlo ze spotřebiče. Zkontrolujte, zda je buben prázdný.
- Stisknutím tlačítka  na několik sekund vypnete spotřebič.
- Zavřete vodovodní kohoutek.
- Nechte víko otevřené, abyste zabránili vzniku plísní a nepříjemných pachů.

Prací program je dokončen, ale v bubnu není voda:

- Buben se otáčí pravidelně, aby se zabránilo zmačkání prádla.
- Kontrolka  blikáním signalizuje, že máte vypustit vodu.
- Kontrolka zablokování víka  svítí.
Kontrolka tlačítka  bliká. Víko zůstane zablokováno.
- Před otevřením víka je nutné vypustit vodu.

Vypuštění vody:

1. Při vypuštění vody postupujte takto.
 - Stiskněte tlačítko . Spotřebič vypouští vodu a provádí odstředování při maximální rychlosti pro zvolený prací program.
 - V případě potřeby stisknutím tlačítka  změňte rychlost odstředování a poté stiskněte tlačítko . Spotřebič vypustí vodu a odstředí prádlo. Pokud nastavíte , spotřebič bude pouze vypouštět vodu.
2. Po dokončení programu a uplynutí několika minut kontrolka zablokování víka  zhasne a můžete víko otevřít.
3. Stisknutím tlačítka  na několik sekund vypnete spotřebič.



Spotřebič automaticky vypustí vodu a odstředí prádlo po přibližně 18 hodinách (vyjma programu pro vlnu).



TIPY A RADY

VKLÁDÁNÍ NÁPLNĚ PRÁDLA

- Prádlo rozdělte na: bílé, barevné, syntetické, jemné a vlněné.
- Říďte se pokyny na etiketách praného prádla.
- Neperte současně bílé a barevné prádlo.
- Některé barevné oblečení může během prvního praní pouštět barvu. Doporučujeme proto, abyste jej při prvním praní prali odděleně.
- Zapněte knoflíky polštářů, zatáhněte zipy, zapněte háčky a patenty. Svažte pásky.
- Vyprázdněte kapsy a jednotlivé kusy prádla rozložte.
- Vícevrstvé tkaniny, vlněné prádlo a prádlo s potiskem či obrázky obraťte naruby.
- Silně zašpiněné skvrny odstraňte pomocí speciálního pracího prostředku.
- Silně zašpiněné skvrny vyperte a předem ošetřete před vložením příslušných kusů prádla do bubny.
- Při praní záclon buďte opatrní. Odstraňte háčky a záclony vložte do pracího pytle nebo povlečení na polštář.
- Neperte nezaobroubené prádlo nebo prádlo, které se zatrhává. Při praní malých nebo jemných kusů prádla používejte prací pytel (např. podprsenky s kovovými kosticemi, opasky, punčochové kalhoty apod.).
- Velmi malá náplň prádla může způsobit problémy s vyvážením během fáze

FUNKCE AUTOMATICKÉHO VYPNUTÍ

Funkce automatického vypnutí spotřebič automaticky vypne za účelem snížení spotřeby energie. Všechny kontrolky a displej zhasnou, když:

- Spotřebič nepoužíváte po dobu pěti minut před tím, než stisknete .
Stisknutím tlačítka  opětovně zapnete spotřebič.
- Po pěti minutách od konce pracího programu.
Stisknutím tlačítka  opětovně zapnete spotřebič.
Na displeji se zobrazí délka posledního zvoleného programu.
Stiskněte tlačítko **P**, pokud chcete nastavit nový program.

odstředování. Pokud tak nastane, ručně rozložte prádlo v bubnu a spusťte odstředovací fázi znovu.

ODOLNÉ SKVRNY

U některých skvrn voda a prací prostředek nestačí.

Takovéto skvrny doporučujeme předem ošetřit před vložením příslušných kusů prádla do spotřebiče.

K dispozici jsou speciální odstraňovače skvrn. Použijte speciální odstraňovač skvrn vhodný pro daný druh skvrny a tkaniny.

PRACÍ PROSTŘEDKY A PŘÍSADE

- Použijte výhradně prací prostředky a přísady určené speciálně pro pračky:
 - práškové prostředky pro všechny druhy tkanin,
 - práškové prostředky pro jemné tkaniny (max. 40 °C) a vlnu,
 - tekuté prostředky, přednostně pro prací programy s nízkou prací teplotou (max. 60 °C), pro všechny druhy tkanin nebo speciální prostředky pouze pro vlnu.
- Nemíchejte různé typy pracích prostředků.
- Abyste chránili životní prostředí, nepoužívejte více pracího prostředku, než je nutné.
- Dodržujte pokyny uvedené na balení těchto výrobků.

- Používejte správné výrobky odpovídající druhu a barvě tkanin, teplotě pracího programu a míře znečištění.
- Pokud váš spotřebič není vybaven dávkovačem pracího prostředku vybaveným klapkou, tekuté prací prostředky dávkujte pomocí dávkovací odměrky/kuličky (dodává výrobce pracího prostředku).

EKOLOGICKÉ RADY

- Vždy spouštějte prací program s maximální možnou náplní prádla.
- Pokud nastavíte program s nízkou teplotou, použijte v případě nutnosti odstraňovač skvrn.
- Pro používání správného množství pracího prostředku zkontrolujte tvrdost vody ve vašem vodovodním řadu. Viz „Tvrdost vody“.

ČIŠTĚNÍ A ÚDRŽBA



VAROVÁNÍ! Viz kapitoly o bezpečnosti.

ČIŠTĚNÍ VNĚJŠÍCH PLOCH

Spotřebič čistěte pouze pomocí mýdla a vlažné vody. Všechny plochy důkladně osušte.



POZOR! Nepoužívejte alkohol, rozpouštědla ani chemické výrobky.

ODSTRAŇOVÁNÍ VODNÍHO KAMENE

Pokud je tvrdost vody ve vaší oblasti vysoká či střední, doporučujeme používat odvápnovací prostředek určený pro pračky.

Pravidelně kontrolujte buben, zda se na něm netvoří nános vodního kamene nebo stopy rzi.

Částice rzi odstraňujte pouze pomocí speciálních výrobků určených pro pračky. Tento proces proveďte odděleně od praní prádla.



Vždy dodržujte pokyny uvedené na balení těchto výrobků.

ČIŠTĚNÍ DÁVKOVAČE PRACÍHO PROSTŘEDKU

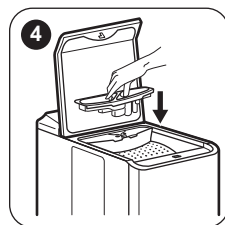
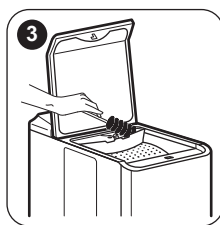
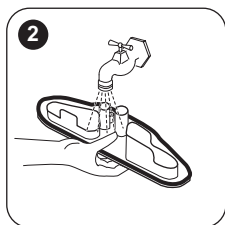
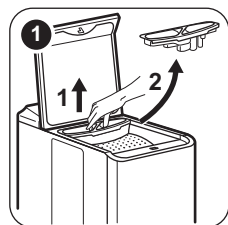

TVRDOT VODY

Pokud je tvrdost vody ve vaší oblasti vysoká či střední, doporučujeme používat změkčovač vody určený pro pračky. V oblastech s měkkou vodou není změkčovač vody nutné používat.

Tvrdost vody ve vaší oblasti zjistíte u místní vodárenské společnosti.

Používejte správné množství změkčovače vody. Dodržujte pokyny uvedené na balení těchto výrobků.

ÚDRŽBOVÉ PRÁNÍ

U programů s nízkou teplotou je možné, že v bubnu zůstane určité množství pracího prostředku. Pravidelně proto provádějte údržbové praní, které provedete následovně:

- Vyjměte všechno prádlo z bubnu.
- Nastavte program pro bavlnu s nejvyšší teplotou a malým množstvím pracího prostředku.

TĚSNĚNÍ VÍKA

Těsnění pravidelně kontrolujte. V případě potřeby těsnění očistěte pomocí čistícího prostředku na bázi čpavku tak, abyste nepoškrábali jeho povrch.



Vždy dodržujte pokyny uvedené na balení těchto výrobků.

ČIŠTĚNÍ PŘÍVODNÍ HADICE A FILTRU PŘÍVODNÍHO VENTILU

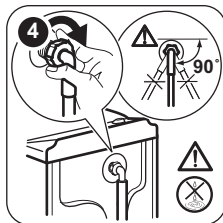
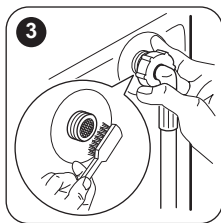
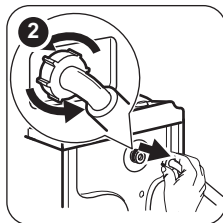
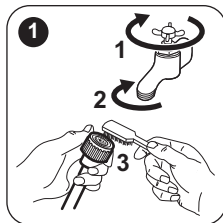

OPATŘENÍ PROTI VLVIVU MRAZU

Pokud spotřebič instalujete v místě, kde může teplota klesnout pod 0 °C, vypusťte zbylou vodu z přívodní hadice a vypouštěcího čerpadla.

 Tento postup také použijte, když chcete provést nouzové vypouštění.

1. Vytáhněte zástrčku ze zásuvky.
2. Odšroubujte přívodní hadici.
3. Odstraňte vypouštěcí hadici ze zadního držáku a vyhákněte ji ze dřezu nebo sifonu.
4. Oba konce vypouštěcí a přívodní hadice vložte do nádoby. Nechte z hadic vytéct vodu.

5. Nastavte libovolný zvolený program s funkcí Vypouštění a odstředění a nechte jej běžet až do konce programu.
6. Když již žádná voda nevytéká, namontujte přívodní a vypouštěcí hadici zpět.
7. Stisknutím tlačítka Zap/Vyp vypněte spotřebič.



VAROVÁNÍ! Před opětovným použitím spotřebiče se ujistěte, že je okolní teplota vyšší než 0 °C. Výrobce neručí za škody způsobené nízkými teplotami.

ODSTRAŇOVÁNÍ ZÁVAD



VAROVÁNÍ! Viz kapitoly o bezpečnosti.

ÚVOD

Spotřebič nezačne pracovat nebo se během provozu zastavuje.

Nejprve zkuste najít řešení problému (viz tabulka). Pokud problém přetrvává, obraťte se na autorizované servisní středisko.

U některých problémů zazní zvuková signalizace a na displeji se zobrazí výstražný kód:

- **E10** - Spotřebič se neplní správně vodou. Znovu zapněte spotřebič stisknutím tlačítka . Po 10 sekundách se odblokuje víko.

- **E20** - Spotřebič nevypouští vodu.
- **E40** - Víko spotřebiče je otevřené nebo není správně zavřené. Zkontrolujte víko!
- **E40** - Napájení ze sítě je nestabilní. Vyčkejte, dokud nebude napájení v síti stabilní.
- **E91** - Chyba v komunikaci mezi elektronickými prvky spotřebiče. Spotřebič vypněte a znovu zapněte. Program se nedokončil správně nebo se spotřebič vypnul příliš brzy. Pokud se výstražný kód na displeji zobrazí znovu, kontaktujte autorizované servisní středisko.



VAROVÁNÍ! Před kontrolou spotřebič vypněte.

MOŽNÉ ZÁVADY

Problém	Možné řešení
Nespustil se program.	<ul style="list-style-type: none"> • Ujistěte se, že je zástrčka zapojená do síťové zásuvky. • Přesvědčte se, že víko spotřebiče a dvířka bubnu jsou správně zavřené. • Ujistěte se, že není poškozená domovní pojistka či jistič. • Ujistěte se, že jste stiskli tlačítko Start/Pauza. • Pokud je nastaven odložený start, zrušte jej nebo vyčkejte do konce odpočtu. • Vypněte funkci dětské bezpečnostní pojistky, pokud je zapnutá.
Spotřebič se neplní vodou správně.	<ul style="list-style-type: none"> • Zkontrolujte, zda je vodovodní kohoutek otevřený. • Ujistěte se, že není příliš malý tlak na přívodu vody. Ohledně těchto informací se obraťte na místní vodárenský podnik. • Ujistěte se, že není zanesený vodovodní kohoutek. • Problém může být způsoben filtrem přívodní hadice nebo filtrem vypouštěcího ventilu, které mohou být zaneseny. Řiďte se částí „Čištění a údržba“. Pokud problém přetrvává, obraťte se na autorizované servisní středisko. • Ujistěte se, že přívodní hadice není přehnutá či přiskřípnutá. • Ujistěte se, že je přívodní hadice správně umístěná.
Spotřebič nevypouští vodu.	<ul style="list-style-type: none"> • Ujistěte se, že není zanesený sifon. • Ujistěte se, že vypouštěcí hadice není přehnutá či přiskřípnutá. • Ujistěte se, že je vypouštěcí hadice správně umístěná. • Nastavte vypouštěcí funkci, pokud jste zvolili program bez vypouštěcí fáze. • Nastavte vypouštěcí funkci, pokud jste zvolili funkci, která končí s vodou v bubnu. • Tento problém může být způsoben zaneseným vypouštěcím filtrem. Obraťte se autorizované servisní středisko.
Odstředovací fáze neprobíhá nebo prací program trvá déle než obvykle.	<ul style="list-style-type: none"> • Ručně rozložte prádlo v bubnu a spusťte odstředovací fázi znovu. Tento problém může být zapříčiněn potížením s vyvážením. • Nastavte odstředovací funkci. • Nastavte vypouštěcí funkci, pokud jste zvolili funkci, která končí s vodou v bubnu. • Tento problém může být způsoben zaneseným vypouštěcím filtrem. Obraťte se autorizované servisní středisko.
Na podlaze je voda.	<ul style="list-style-type: none"> • Ujistěte se, že spojky na vodních hadicích jsou těsné a neuniká z nich žádná voda. • Ujistěte se, že přívodní a vypouštěcí hadice není poškozená. • Ujistěte se, že používáte správný prací prostředek ve správném množství.
Nelze otevřít víko spotřebiče.	<ul style="list-style-type: none"> • Ujistěte se, že se prací program dokončil. • Nastavte vypouštěcí či odstředovací funkci, pokud je v bubnu voda.

Problém	Možné řešení
Spotřebič vydává nezvyklý hluk.	<ul style="list-style-type: none"> Ujistěte se, že je spotřebič správně vyrovnan. Viz „Pokyny k instalaci“. Ujistěte se, že jste odstranili veškerý obalový materiál a přepravní šrouby. Viz „Pokyny k instalaci“. Do bubnu přidejte více prádla. Může se jednat o příliš malou náplň.
Spotřebič se naplní vodou a okamžitě vypustí.	<ul style="list-style-type: none"> Ujistěte se, že je vypouštěcí hadice ve správné poloze. Konec vypouštěcí hadice je příliš nízko. Viz „Pokyny k instalaci“.
Program je kratší než je zobrazený čas.	<ul style="list-style-type: none"> Spotřebič vypočítá novou dobu podle množství prádla. Viz kapitola „Údaje o spotřebě“.
Program je delší než je zobrazený čas.	<ul style="list-style-type: none"> Je-li prádlo rozložené nerovnoměrně, doba praní bude delší. Jedná se o běžný jev.
Neuspokojivé výsledky praní.	<ul style="list-style-type: none"> Zvyšte množství pracího prostředku nebo použijte jiný. Před vypráním prádla odstraňte odolné skvrny pomocí speciálního přípravku. Nastavte správnou teplotu. Snižte náplň prádla.
Nelze nastavit funkci.	<ul style="list-style-type: none"> Ujistěte se, že jste stisknuli pouze požadovaná dotyková tlačítka.

Po kontrole spotřebič zapněte. Program bude pokračovat od okamžiku, ve kterém byl přerušen.

Pokud se problém objeví znovu, obraťte se na autorizované servisní středisko.

Pokud se na displeji zobrazí jiné výstražné kódy. Vypněte a zapněte spotřebič. Pokud problém přetrvává, obraťte se na autorizované servisní středisko.

OBSLUHA

Doporučujeme používat originální náhradní díly.

Při kontaktu s autorizovaným servisním střediskem se ujistěte, že máte k dispozici následující údaje. Tyto údaje lze nalézt na typovém štítku: model, výrobní číslo (PNC) a sériové číslo. (Mod., Prod. No., Ser. No.)

TECHNICKÉ ÚDAJE

Rozměry	Šířka / Výška / Hloubka / Celková hloubka	400 mm/ 890 mm/ 600 mm/ 600 mm
Připojení k elektrické síti	Napětí Celkový příkon Pojistka Frekvence	230 V 2 200 W 10 A 50 Hz
Úroveň ochrany proti průniku pevných částic a vlhkosti, kterou zajišťuje ochranný kryt s výjimkou míst, kde není nízkonapěťové vybavení chráněno proti vlhkosti		IPX4
Tlak přívodu vody	Minimální Maximální	0,5 bar (0,05 MPa) 8 bar (0,8 MPa)
Přívod vody ¹⁾		Studená voda

Maximální množství prádla	Bavlna	6 kg
Třída energetické účinnosti		A++
Rychlost odstředování	Maximální	1 000 ot/min

1) Přívodní hadici připojte ke kohoutku se závitem 3/4" .

POZNÁMKY K OCHRANĚ ŽIVOTNÍHO PROSTŘEDÍ

Recyklujte materiály označené symbolem .
Obaly vyhodte do příslušných odpadních kontejnerů k recyklaci. Pomáhejte chránit životní prostředí a lidské zdraví a recyklovat elektrické a elektronické spotřebiče určené k likvidaci.

Spotřebiče označené příslušným symbolem  nelikvidujte spolu s domovním odpadem.
Spotřebič odevzdejte v místním sběrném dvoře nebo kontaktujte místní úřad.

OHUTUSINFO

Enne seadme paigaldamist ja kasutamist lugege kaasasolev juhend tähelepanelikult läbi. Tootja ei võta endale vastutust vigastuste või varalise kahju eest, mis on tingitud paigaldusnõuete eiramisest või väärast kasutusest. Hoidke kasutusjuhend kindlas kohas alles, et saaksite seda vajadusel vaadata.

LASTE JA OHUSTATUD INIMESTE TURVALISUS

- Üle 8-aastased lapsed ning füüsilise, sensoorse või vaimse erivajadusega või oskuste ja teadmisteta inimesed võivad seda seadet kasutada vaid järelvalve olemasolul ja juhul, kui neid on õpetatud seadet turvaliselt kasutama ning nad mõistavad seadme kasutamiseiga kaasnevaid ohte.
- Lapsed vanuses 3 kuni 8 aastat ning raske või keerulise puudega isikud tuleks hoida seadmest eemal, kui neil ei saa pidevalt silma peal hoida.
- Alla 3-aastased lapsed tohivad olla seadme läheduses ainult siis, kui täiskasvanu nende tegevust jälgib.
- Ärge lubage lastel seadmega mängida.
- Hoidke pakendimaterjal lastele kättesaamatus kohas ja kõrvaldage see nõuetekohaselt.
- Hoidke pesuained lastele kättesaamatuna.
- Hoidke lapsed ja väikesed koduloomad seadmest eemal, kui selle uks on lahti.
- Ilma järelvalveta ei tohi lapsed seadet puhastada ega hooldustoiminguid läbi viia.

ÜLDINE OHUTUS

- Ärge muutke seadme tehnilisi omadusi.
- See seade on mõeldud kasutamiseks koduses majapidamises või muudes sarnastes kohtades, näiteks:
 - personalile mõeldud köökides kauplustes, kontorites ja mujal;
 - klientide poolt hotellides, motellides ja muudes majutuskohtades;

- ühiskasutuses – kortermajades või pesumajades.
- Ärge ületage maksimumkogust 6 kg (vt jaotist "Programmitabel").
- Kasutatav veeurve veevarustuse ühenduskoha sisenemispunktis peab olema vahemikus 0,5 baari (0,05 MPa) kuni 8 baari (0,8 MPa).
- Põhjal olevaid ventilatsioonivahendid ei tohi vaipkatte, mati või muu taolise materjaliga tõkestada.
- Seadme veevarustusega ühendamisel tuleb kasutada uusi kaasasolevaid voolikukomplekte või volitatud hoolduskeskusest saadud uusi voolikukomplekte.
- Vanu voolikukomplekte kasutada ei tohi.
- Kui toitejuhe on vigastatud, laske see elektriõhtuse tagamiseks välja vahetada tootja, selle volitatud hoolduskeskuse või vastavat kvalifikatsiooni omava isiku poolt.
- Enne mis tahes hooldust lülitage seade alati välja ja eemaldage toitepistik pistikupesast.
- Ärge kasutage seadme puhastamiseks survestatud vee- ega aurupihustit.
- Puhastage seadet niiske lapiga. Kasutage ainult neutraalseid pesuaineid. Ärge kasutage abrasiivseid tooteid, küürimisšvamme, lahusteid ega metallist esemeid.

OHUTUSJUHISED

PAIGALDAMINE



Paigaldamisel tuleb järgida kehtivaid kohalikke eeskirju.

- Eemaldage kogu pakend ja transpordipoldid, sealhulgas kummihari koos plastist vahepuksiga.
- Pange transpordipoldid kindlasse kohta hoiule. Kui seadet tahetakse teise kohta viia, tuleb transpordipolte kasutada trumli paigalekinnitamiseks, et vältida seadme kahjustamist.
- Kuna seade on raske, olge selle liigutamisel ettevaatlik. Kasutage töökindaid ja kinnisi jalanõusid.
- Kahjustatud seadet ei tohi paigaldada ega kasutada.
- Järgige seadmega kaasasolevaid paigaldusjuhiseid.
- Ärge paigutage seadet kohta, kus temperatuur jääb alla 0 °C või kohta, kus see puutub kokku välisõhuga.
- Seadme alla jääv põrand peab olema sile, stabiilne, kuumakindel ja puhas.
- Veenduge, et seadme ja põranda vahel oleks tagatud õhuringlus.
- Kui te seadme püsivalt oma kohale asetate, jälgige loodi kasutades, et see oleks täiesti rõhtsalt. Vastasel juhul tõstke või langetage tugijalgu.
- Ärge paigaldage seadet põrandas oleva äravoolukoha peale.
- Ärge pritsige seadmele vett ega laske sel kokku puutuda liigse niiskusega.

- Ärge paigaldage seadet kohta, kus selle kaant ei saa täielikult avada.
- Ärge asetage seadme alla võimaliku lekkevee kogumiseks anumaid. Sobivate tarvikute kohta saate lisateavet volitatud teeninduskeskusest.
- On näha, et vesi voolab tühjendusvoolikut välja. Selle põhjuseks on tehases läbi viidud seadme testimine koos veega.
- Tühjendusvoolikut saab pikendada maksimaalselt pikkuseni 400 cm. Teise tühjendusvooliku ja pikenduse saamiseks pöörduge teeninduskeskuse poole.

ELEKTRIÜHENDUS



HOIATUS! Tulekahju- ja elektrilöögiho!

- Seade peab olema maandatud.
- Kasutage alati nõuetekohaselt paigaldatud ohutut pistikupesaa.
- Kontrollige, kas andmeplaadil olevad elektriantmed vastavad teie kohaliku vooluvõrgu näitajatele.
- Ärge kasutage mitmikpistikuid ega pikenduskaableid.
- Veenduge, et te ei vigastaks toitepistikut ega juhet. Kui seadme toitekaabel tuleb välja vahetada, siis pöörduge meie hoolduskeskuse.
- Ühendage toitepistik seinakontakti alles pärast paigalduse lõpuleviimist. Veenduge, et pärast paigaldamist säilib juurdepääs toitepistikule.
- Ärge katsuge toitejuhet ega toitepistikut märgade kätega.
- Seadet välja lülitades ärge tõmmake toitekaablist. Hoidke alati kinni toitepistikust.
- See seade vastab EÜ direktiividele.

WATER CONNECTION

- Vältige veevoolikute kahjustamist.
- Enne ühendamist uute või pikalt kasutamata torudega või pärast parandustöid või uute seadeldiste (nt veemõõdikute) paigaldamist laske veel mõnda aega voolata, kuni see on puhas ja selge.
- Seadme esmakordsel kasutamisel ja pärast seda kontrollige, ega kuskiil pole lekkeid.
- Ärge kasutage pikendusvoolikut, kui sisselaskevoolik lühikeseks jääb. Sisselaskevooliku asendamiseks pöörduge teeninduskeskuse poole.

KASUTAMINE



HOIATUS! Vigastuse, elektrilöögi, tulekahju, põletuste või seadme kahjustamise oht!

- Järgige pesuainepakendil olevaid ohutusjuhiseid.
- Ärge pange süttivaid või süttiva ainega määrnudenud esemeid seadmesse, selle lähedusse või peale.
- Kõik metallist esemed peavad olema riiete küljest eemaldatud.
- Ärge peske masinas riideesemeid, mis on õlised, rasvased või määrdeainetega määrnudenud. See võib kahjustada pesumasina kummist osi. Enne masinasse panekut tuleks selliseid esemeid eelnevalt käsitsi pesta.

HOOLDUS

- Seadme parandamiseks võtke ühendust volitatud teeninduskeskusega.
- Kasutage ainult originaalvaruosi.

JÄÄTMEKÄITLUS



HOIATUS! Lämmumis- või vigastusoh!

- Eemaldage seade vooluvõrgust ja veevarustusest.
- Lõigake elektrijuhe seadme lähedalt läbi ja visake ära.
- Eemaldage uksekäepide, et vältida laste või lammikloomade trumliisse löksujäämist.
- Seadme äraviskamisel tuleb järgida elektri- ja elektrooniliste jäätmete kõrvaldamise (WEEE) kohalikke eeskirju.

TOOTE KIRJELDUS

SEADME ÜLEVAADE

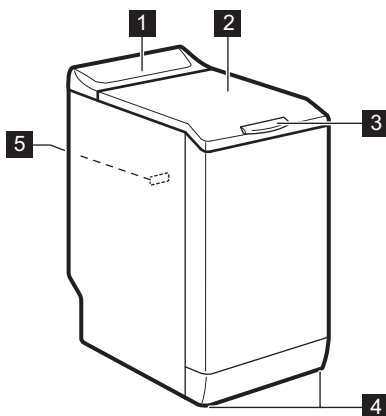

- 1 Juhtpaneel
- 2 Kaas
- 3 Kaane käepide
- 4 Jalad seadme loodimiseks
- 5 Andmesilt

JUHTPANEEL

JUHTPANEELI KIRJELDUS

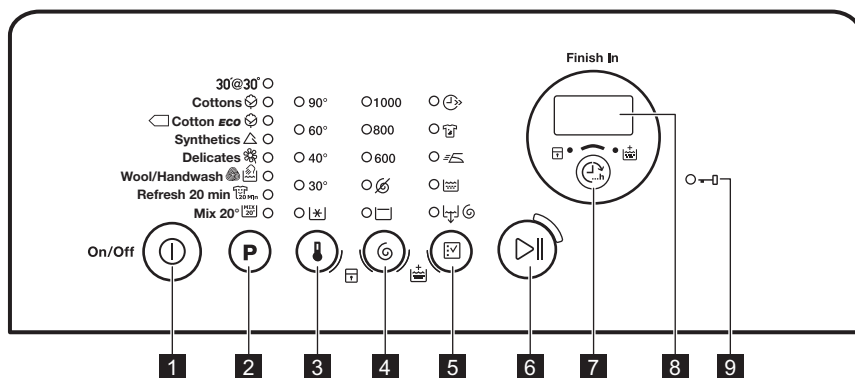

- 1 Sisse/välja nupp (Sisse/välja)
- 2 Programmivaliku puutenupp **P**
- 3 Temperatuurivaliku puutenupp
- 4 Tsentrifuugimisvaliku puutenupp
- 5 Valikute puutenupp
- 6 Start/paus-puutenupp
- 7 Lõpetamisaja puutenupp (Lõpetusaeg)
- 8 Ekraan



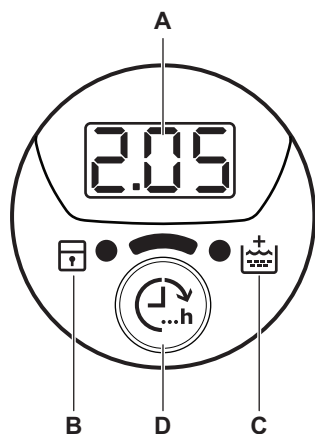

9 Lukustatud ukse indikaator 



EKRAAN



- A. Aja ala:
- 125: programmi kestus
 - 3h: lõpetamise aeg
 - E20: veakoodid
 - Err: veateade
 - 0: programm on lõppenud.
- B. Lapseluku indikaator:
- Indikaator süttib, kui lülitate selle funktsiooni sisse.
- C. Lisaloputuse indikaator:
- Indikaator süttib, kui lülitate selle valiku sisse.
- D. Puutenupp Lõpetusaeg.

PROGRAMMITABEL

Programm Temperatuurivahe- mik	Maksimumkogus Maksimaalne pöörlemiskiirus	Programmi kirjeldus (Pesu ja määrdumise tüüp)
30'@30° 30°C	2 kg 800 p/min	Lühike tsükkel tehiskiust ja õrnadele kergelt määrdunud või värskendamist vajavatele esemetele.
Puuvill  90°C - külm	6 kg 1000 p/min	Valge puuvillane ja värviline puuvillane. Tavaline, tugev ja kerge määrdumine.
 Puuvillase ökonoomne ¹⁾  60°C - 40°C	6 kg 1000 p/min	Valge puuvillane ja värvikindel puuvillane. Tavaline määrdumisaste. Energiatarve väheneb ja pesuprogrammi aeg pikeneb.
Tehiskiud  60°C - külm	2,5 kg 1000 p/min	Tehiskiust või segakiust esemed. Tavaline määrdumisaste.
Õrn materjal  40°C - külm	2,5 kg 1000 p/min	Õrnad kangad nagu akrüül, viskoos, polüester ja muud õrnpesu eeldavad segakangad. Tavaline määrdumisaste.

Programm Temperatuurivahemik	Maksimumkogus Maksimaalne pöörlemiskiirus	Programmi kirjeldus (Pesu ja määrdumise tüüp)
Villane/käsitsipesu  40°C - külm	1 kg 1000 p/min	Masinpestav villane, käsitsipestav villane ja õrnad kangad, millel on "käsitsipestava" eseme sümbol²⁾
Värskendus 20 min  40°C - 30°C	1 kg 1000 p/min	Väga lühike tsükkel puuvillastele ja tehiskiust kergelt määrdunud või ainult üks kord kantud esemetele.
Segapesu 20°  20°C	2,5 kg 1000 p/min	Eriprogramm puuvillastele, tehiskiust ja segukangast kergelt määrdunud esemetele. Valige see programm, et vähendada energiatarvet. Veenduge, et pesuaine on mõeldud pesemiseks madalamal temperatuuril – see tagab parema tulemuse ³⁾ .

1) Standardprogrammid energiaklassi tarbimisväärtustele. Vastavalt määrusele 1061/2010 on need programmid vastavalt "puuvillase pesu 60°C standardprogramm" ja "puuvillase pesu 40°C standardprogramm". Kombineeritud energiakasutust ja veetarbimist silmas pidades on need kõige tõhusamad programmid tavalise määrdumisastmega pesu pesemiseks.



















Pesufaasi veetemperatuur võib erineda valitud programmi kohta esitatud temperatuurist.

2) Õrna pesu tagamiseks pöörleb trummel selle tsükli ajal aeglaselt. Võib tunduda, et trummel ei pöörlegi või ei pöörle õigesti.

3) Temperatuuriindikaatorit ei kuvata.

Programmivalikute ühilduvus

Programm										
30'@30°	■	■					■	■	■	
	■	■	■	■	■	■	■	■	■	■
	■	■	■	■			■	■	■	■
	■	■	■	■	■	■	■	■	■	■
	■	■	■	■	■		■	■	■	■
	■	■	■				■	■	■	
	■	■	■				■	■	■	

Programm										
MIX 20'	■	■	■		■		■	■	■	

1) Kui valite selle funktsiooni, on soovitatav pesukogust vähendada. Võite pesta ka täiskogust, kuid pesutulemused võivad olla mitterahuldavad. Soovitatav pesukogus: puuvillane: 3 kg, tehiskiust ja õrn pesu: 1,5 kg.

TARBIMISVÄÄRTUSED



Toodud väärtused on saadud laboritingimustes vastavaid standardeid järgides. Andmeid võivad muuta erinevad asjaolud: pesu kogus ja tüüp ja ümbritsev temperatuur. Programmi kestust võivad mõjutada ka veesurve, toitepinge ja veevarustusest tuleva vee temperatuur.



Toote kvaliteedi parandamiseks võidakse tehnilisi näitajaid ilma ette teatamata muuta.



Programmi käivitumisel kuvatakse näidikul programmi kestus maksimaalse pesukoguse puhul.



Pesufaasi ajal arvutatakse programmi kestus automaatselt üle ning seda vähendatakse juhul, kui pesukogus jääb maksimaalsest kogusest väiksemaks (nt Puuvillase 60°C programmi puhul, kui maksimaalne pesukogus on 6 kg, ületab programmi kestus 2 tundi; kui pesukogus on 1 kg, jääb programmi kestus alla 1 tunni).

Kui masin arvutab programmi tegelikku kestust, vilgub näidikul täpp.

Programmid	Kogus (kg)	Energiatarve (kWh)	Veekulu (liitrid)	Programmi liigikaudne kestus (minutid)	Jääkniiskus (%) ¹⁾
Puuvill 60°C	6	1,10	56	180	60
Puuvill 40°C	6	0,65	54	150	60
Tehiskiud 40°C	2,5	0,45	46	105	37
Õrn materjal 40°C	2,5	0,55	46	90	37
Villane/käsitsepesu 30°C ²⁾	1	0,35	50	65	32

Puuvillase standardprogrammid

Puuvillase 60°C standardprogramm	6	0,80	47	246	60
----------------------------------	---	------	----	-----	----

Programmid	Kogus (kg)	Energiatarve (kWh)	Veekulu (liitrid)	Programmi liigikaudne kestus (minutid)	Jääkniiskus (%) ¹⁾
Puuvillase 60°C standardprogramm 	3	0,54	38	174	60
Puuvillase 40 °C standardprogramm 	3	0,49	39	175	60

- 1) Tsentrifuugimisfaasi lõpus.
- 2) Mõne mudeli puhul pole saadaval.

Väljas-režiim (W)	Ooterežiim (W)
0.48	0.48

Tabelis toodud andmed vastavad ELi komisjoni määruse 1015/2010 rakendusdirektiivile 2009/125/EÜ.

VALIKUD

TEMPERATUUR

Selle valikuga saate muuta vaiketemperatuuri.

Indikaator  = külmevesi.

Süttib valitud temperatuuri indikaator.

TSENTRIFUUGIMINE

Selle nupuga saate vähendada pöörlemiskiiruse vaikeväärtust.

Süttib valitud kiiruse indikaator.

Täiendavad tsentrifuugimisvalikud:

Tsentrifuugimiseta

- Valige see funktsioon, kui soovite tsentrifuugimistsüklid välja lülitada. Saadaval on ainult tühjendusüksikel.
- Süttib vastav indikaator.
- Valige see funktsioon väga õrnade kangaste puhul.
- Loputusüksikel kasutab mõne pesuprogrammi puhul rohkem vett.

Loputusvee hoidmine

- Valige see funktsioon, et vältida pesu kortsustumist.
- Süttib vastav indikaator.
- Trumlis on vett pärast programmi lõpetamist.

- Trummel pöörleb regulaarselt, et takistada pesu kortsustumist.
- Kaas jääb lukustatuks. Kaane avamiseks tuleb vesi seadmest välja lasta.



Vee väljalaskmiseks vt jaotist "Pesuprogrammi lõpus".

KIIRPESU

Selle valiku abil saate pesuprogrammi kestust vähendada.

Kasutage seda funktsiooni kergelt määratud pesu puhul või värskendamiseks.

Süttib vastav indikaator.

INTENSIIVNE

See valik on mõeldud väga määratud esemete pesuks.

Selle valiku pesutsüklil kestab kauem.

Süttib vastav indikaator.

KERGE TRIIKIDA

Kortsude vältimiseks on pesemine ja tsentrifuugimine õrnem.

Seade vähendab pöörlemiskiirust, kasutab rohkem vett ja kohandab programmi kestuse pesu tüübile vastavaks.

Süttib vastav indikaator.

LOPUTUS

Selle valikuga saate teostada ainult valitud pesuprogrammi viimase loputuse.

Kui valite ka lisa loputuse () , lisatakse kaks või rohkem loputuskorda.

Süttib vastav indikaator.

TÜHJENDUS JA TSENTRIFUUGIMINE

Selle valiku abil saate teostada tsentrifuugimise ja tühjendustsükli.

Tsentrifuugimistsükkel vastab valitud pesuprogrammile.





Kui valite ka ilma tsentrifuugimiseta () valiku, teostatakse ainult vee väljalaskmine.

SEADED



PÜSIV LISALOPUTUS



Selle valikuga jääb uue programmi valimisel lisa loputus alati valituks.

- Selle valiku **aktiveerimiseks/deaktiveerimiseks** puudutate samal ajal nuppu  ja , kuni indikaator  **süttib/kustub**.

LAPSELUKK

Selle valikuga saate takistada lastel juhtpaneeliga mängimist.

- Selle valiku **aktiveerimiseks/deaktiveerimiseks** puudutate samal ajal nuppu  ja , kuni indikaator  **süttib/kustub**.

Aktiveerige see valik pärast nuppu  puudutamist: nupud on lukustatud (välja arvatud ).

ENNE ESIMEST KASUTAMIST

- Ühendage toitepistik pistikupespa.
- Keerake veekraan lahti.
- Kallake väike kogus pesuainet pesufaasi lahtresse.

LÕPETUSAEG

Selle valiku abil saate valida tundide arvu, pärast mida soovite pesuprogrammi lõppevat.

Võite valida vahemikus 3 kuni 20 tundi.

Ekraanil kuvatakse tundide arv; süttib nupu  kohal olev indikaator.

LISALOPUTUS

Selle valikuga saate lisada pesuprogrammile loputustsükleid.

Kasutage seda programmi, kui kellelgi lähikondlastest on pesuainete suhtes allergia või kui asute pehme veega piirkonnas.

Süttib vastav indikaator. ¹⁾



See valik jääb sisselülitatuks ka pärast seadme väljalülitamist.

HELISIGNAALID

Helisignaaliid kõlavad:

- Programmi lõppemisel.
- Kui seadmel on tõrge.

Helisignaaliid **deaktiveerimiseks/aktiveerimiseks** puudutate 4 sekundi jooksul samaaegselt nuppu **P** ja nuppu .



Helisignaaliid väljalülitamisel töötavad need ikka, kui seadmel on rike.

1) Valiku sisselülitamise kohta vt "Seaded".

4. Valige ja käivitage kõrgeima temperatuuriga programm puuvillasele ilma pesuta.

See eemaldab kõikvõimaliku mustuse trumlist ja paagist.

IGAPÄEVANE KASUTAMINE



HOIATUS! Vt ohutust käsitlevaid peatükke.

PESU PANEMINE MASINASSE

1. Avage seadme kaas.
2. Vajutage nuppu **A**.

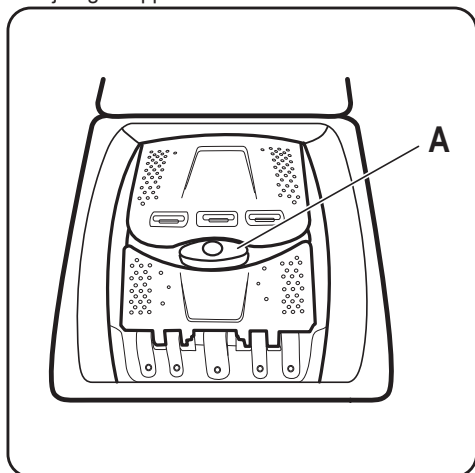

Trummel avaneb automaatselt.

3. Asetage pesuesemed ükshaaval trumlisse.
4. Raputage esemeid enne seadmesse asetamist.

Jälgige, et te ei paneks liiga palju pesu trumlisse.

5. Sulgege trummel ja kaas.



ETTEVAATUST! Enne seadme kaane sulgemist veenduge, et trummel oleks õigesti suletud.

PESUAINE JA LISANDITE KASUTAMINE

Mõõtke välja vajalik kogus pesuainet ja kanga pehmendajat.

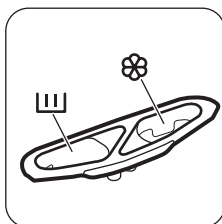

PESUAINELAHTRID



Pesuainelahter pesufaasi jaoks.



Lahter vedelate lisandite (pesu-pehmendaja, tärgeldusvahendi) jaoks.



ETTEVAATUST! Ärge ületage taset **MAX**.

SEADME SISSELÜLITAMINE

Seadme sisse- või väljalülitamiseks vajutage ja hoidke nuppu Sisse/välja.

Kui seade välja lülitatakse, kostab helisignaali.

PROGRAMMI VALIMINE

1. Puudutage programminuppu **P** ja valige programm.
 - Nupu -indikaator vilgub.
 - Ekraanil kuvatakse programmi kestus.
2. Vajadusel muutke temperatuuri ja pöörlemiskiirust või lisage saadaolevaid funktsioone. Funktsiooni aktiveerimisel süttib vastava funktsiooni indikaator.



Kui teie valikus on viga, kuvatakse ekraanil teade .

PROGRAMMI KÄIVITAMINE ILMA

LÕPETUSAEG -VALIKUTA

Puudutage nuppu .

- Nupu indikaator lõpetab vilkumise ja jääb põlema.
- Programm käivitub, kaas lukustub ning indikaator põleb.
- Tühjenduspump võib pesuprogrammi algusfaasis veidi aega töötada.





Umbes 15 minutit pärast programmi algust:

- Seade kohandab programmi kestuse automaatselt pestava pesu kogusega.
- Ekraanil kuvatakse uus näit.

PROGRAMMI KÄIVITAMINE VALIKUGA LÕPETUSAEG



1. Puudutage järjest nuppu , et valida tundide arv, pärast mida soovite pesutsükli lõpetavat.

Ekraanil kuvatakse valitud tundide arv (nt ) ning nupu  kohal olev indikaator põleb, tähistamaks sisselülitatud valikut.





2. Puudutage nuppu :

- Uks on avatud.
- Seade alustab pöördloendust.
- Kui pöördloendus on lõppenud, käivitub programm automaatselt.



Valikut Lõpetusaeg saab tühistada või muuta enne nuppu  puudutamist. Pärast nuppu  puudutamist saate valikut Lõpetusaeg ainult tühistada.

Valiku Lõpetusaeg tühistamiseks:



- a. Puudutage nuppu , et seadme töö peatada. Nupu  indikaator vilgub.
- b. Puudutage nuppu , kuni selle kohal olev indikaator kustub. Pesuprogrammi koheseks käivitamiseks puudutage nuppu  uuesti.



Kui kasutate valiku Lõpetusaeg puhul vedelat pesuainet, lisage see doseerimiskuuliga (saadaval koos pesuainega).

PROGRAMMI KATKESTAMINE JA SEADETE MUUTMINE

Enne tööle hakkamist saate muuta vaid mõnda valikut.

1. Puudutage .
Nupu indikaator vilgub.
2. Muutke valikuid. Kui muudate mõnda Lõpetusaeg seadet, siis lülitub valik välja.
3. Puudutage uuesti .
Programm jätkab tööd.



PROGRAMMI TÜHISTAMINE

1. Vajutage mõni sekund nuppu , et tühistada programm ning seade välja lülitada.
2. Vajutage uuesti sama nuppu, et seade sisse lülitada. Nüüd võite valida uue pesuprogrammi.



Enne uue programmi käivitamist võis seade tühjenda veest. Sel juhul kontrollige, kas pesuaine on pesuainelahtris olemas; kui mitte, täitke see uuesti.





KAANE AVAMINE

Programmi (või ) töötamise ajal on seadme kaas lukustatud. Indikaator  põleb.







ETTEVAATUST! Kui trumlis oleva vee temperatuur ja tase on liiga kõrged, ei saa te kaant avada.



Kaane avamiseks tsükli esimeste minutite ajal (või kui  töötab) :

1. Seadme peatamiseks puudutage nuppu .
2. Oodake mõni minut, kuni indikaator  kustub.
3. Võite kaane avada.
4. Sulgege kaas ja puudutage uuesti nuppu . Programm (või ) jätkub.

PROGRAMMI LÕPUS







- Seade peatab automaatselt töö.
- Kõlab helisignaal (kui see on aktiveeritud).
- Ekraanil kuvatakse .
- Nupu  indikaator kustub.
- Kaane lukustuse indikaator  vilgub (kui kaas lukust lahti läheb) ja kustub siis.
- Võite kaane avada.
- Eemaldage seadmest pesu. Veenduge, et trummel on tühi.
- Seadme väljalülitamiseks vajutage paar sekundit nuppu .
- Sulgege veekraan.
- Niiskuse ja lõhnade vältimiseks hoidke kaas paakil.

Pesuprogramm on lõppenud, kuid trumlis on vesi.

- Trummel pöörleb regulaarselt, et takistada pesu kortsumist.
- Indikaator  vilgub, tuletamaks meelde, et vesi tuleb seadmest välja lasta.
- Kaane lukustuse indikaator  põleb. Nupu  indikaator vilgub. Kaas jääb lukustatuks.
- Kaane avamiseks tuleb seadmest vesi välja lasta.

Veest tühjendamine:



1. Vee väljalaskmiseks.

- Puudutage nuppu . Seade tühjeneb veest ja tsentrifuugib valitud programmi puhul ette nähtud maksimaalsel pöörlemiskiirusel.
 - Pöörlemiskiiruse muutmiseks võite ka puudutada nuppu  ja seejärel vajutada . Seade tühjeneb veest ja tsentrifuugib. Kui valite , siis seade tühjeneb veest.
2. Kui programm on lõppenud ja kaane lukustuse indikaator  mõne minuti pärast kustub, võite kaane avada.
 3. Seadme väljalülitamiseks vajutage paar sekundit nuppu .

 Seade tühjeneb veest ja tsentrifuugib automaatselt umbes 18 tunni pärast (välja arvatud villase pesu programm).

AUTOMAATNE VÄLJALÜLITUS

Järkjärguline AUTOMAATNE VÄLJALÜLITUS lülitab seadme automaatselt madalama energiatarbimise režiimile. Kõik indikaatorid ja ekraan kustuvad, kui:

- Seadet ei kasutata 5 minuti jooksul enne nuppu  puudutamist. Seadme uuesti sisselülitamiseks vajutage nuppu .
- Pärast 5 minuti möödumist pesuprogrammi lõpust. Seadme uuesti sisselülitamiseks vajutage nuppu . Ekraanil kuvatakse viimati valitud pesuprogrammi aeg. Kui soovite valida uue tsükli, puudutage nuppu **P**.

VIHJEID JA NÄPUNÄITEID

PESU ASETAMINE MASINASSE

- Jaotage pesu: valge, värviline, sünteetiline, õrn pesu ja villane pesu.
- Järgige pesemisjuhiseid, mis on riiete hooldussiltidel.
- Ärge peske korraga valgeid ja värvilisi esemeid.
- Mõned värvilised esemed võivad esmasel pesul oma värvi kaotada. Soovitame esimestel kordadel neid esemeid pesta eraldi.
- Nööpige kinni padjapüürid, sulgege lukud, haagid ja trukid. Pange kinni rihmad.
- Tühjendage taskud ja voltige riided lahti.
- Keerake pahupidi mitmekihilised riided, villased ja värvitud riided.
- Eemaldage tugevad plekid plekieemaldiga.
- Peske ja töödelge tugevaid plekke enne määratud esemete trumliisse panekut.
- Olge kardinatega ettevaatlikud. Eemaldage kardinatelt klambrid või asetage need pesukotti või padjapüüri.
- Ärge peske masinas palistusteta või õblemata servadega rõivaid. Peske väikesi esemeid (tugikaartega rinnahoidjaid, vöösid, sukkepükse) pesukotis.
- Väike pesukogus võib tekitada probleeme masina tasakaaluga väänamisfaasis. Kui see juhtub, kohendage käsitsi esemeid trumliis ning käivitage tsentrifuugimistsükkel uuesti.

RASKETIEEMALDATAVAD PLEKID

Mõnele plekile ei piisa ainult veest ja pesuainest. Soovitame neid plekke töödelda enne esemete masinasse panemist. Saadaval on spetsiaalsed plekieemaldajad. Kasutage plekieemaldajat, mis vastab pleki tüübile ja kangale.

PESUAINED JA LISANDID

- Kasutage ainult pesumasinate jaoks valmistatud pesuaineid ja lisandeid:
 - pesupulbrid kõigile kangatüüpidele,
 - pesupulbrid õrnale pesule (maks. 40 °C) ja villastele esemetele,
 - vedelad pesuained, soovitatavalt madalal temperatuuril pestavate (60 °C maks.) kõigi kangatüüpide või spetsiaalselt villaste esemete jaoks.
- Ärge segage erinevaid pesuaineid.
- Looduse säästmiseks ärge kasutage pesuainet rohkem, kui ette nähtud.
- Järgige toodete pakenditel olevaid juhiseid.
- Kasutage kanga tüübile ja värvile, programmi temperatuurile ja määrumisastmele vastavaid tooteid.
- Kui seadmel ei ole klapiga pesuaine dosaatorit, lisage vedel pesuaine doseerimiskuuliga (saadaval pesuaine tootjalt).

ÖKOLOOGILISED NÄPUNÄITED

- Programmi käivitamisel sisestage alati maksimaalne lubatud kogus pesu.
- Vajadusel kasutage madala temperatuuriga pestes plekieemaldajat.
- Õige pesuaine koguse kasutamiseks kontrollige oma kodust veekaredust. Vt jaotist "Vee karedus".

VEE KAREDUS

Kui vee karedus teie piirkonnas on kõrge või keskmine, soovitame pesumasinas kasutada

veepehmedajad. Madala veekaredusega piirkondades ei ole tarvis veepehmedajad kasutada.

Veekareduse väljauurimiseks võtke ühendust kohaliku vee-ettevõttega.

Kasutage õiges koguses veepehmedajad. Järgige toodete valmistajate pakenditel olevaid juhiseid.

PUHASTUS JA HOOLDUS



HOIATUS! Vt ohutust käsitlevaid peatükke.



Järgige alati toodete valmistajate pakenditel olevaid juhiseid.

VÄLISPINNA PUHASTAMINE

Puhastage seadet ainult seebi ja sooja veega. Kuivatage täielikult kõik pinnad.



ETTEVAATUST! Ärge kasutage alkoholi, lahusteid ega keemilisi aineid.

KATLAKIVI EEMALDAMINE

Kui vee karedus teie piirkonnas on kõrge või keskmine, soovitame pesumasinas kasutada veepehmedajad.

Kontrollige regulaarselt trumlit, et vältida katlakivi- ja roostejäätke.

Roosteplekkide eemaldamiseks kasutage ainult pesumasinatele ette nähtud tooteid. Ärge tehke seda koos pesupesemisega.

HOOLDUSPESU

Madalate temperatuuridega programmide puhul on võimalik, et osa pesuainest jääb trumlisse. Teostage hoolduspesu regulaarselt. Selleks toimige järgmiselt:

- Eemaldage trumlist kõik esemed.
- Valige puuvillase pesu programm kõrgeima temperatuuriga ning väikese koguse pesuainega.

KAANE TIHEND

Kontrollige tihendit regulaarselt. Puhastage seda vajadusel, kasutades ammoniaaki sisaldavat puhastuskreemi ja vältides pinna kriimustamist.



Järgige alati toodete valmistajate pakenditel olevaid juhiseid.

PESUAINE JAOTURI PUHASTAMINE

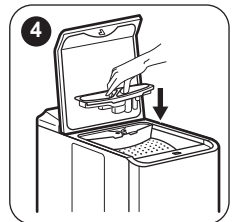
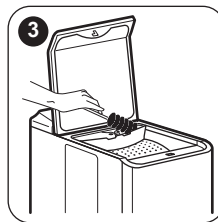
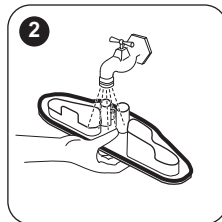
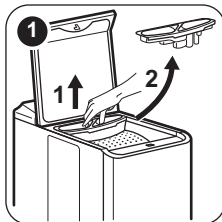

SISSEVÖTUVOOLIKU JA VENTILIFILTRI PUHASTAMINE

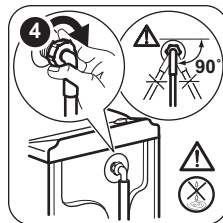
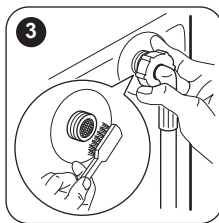
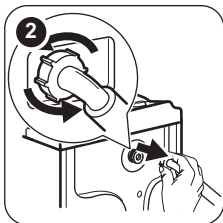
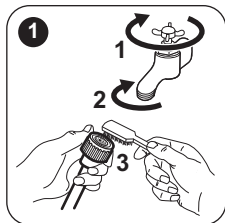

ABINÕUD KÜLMUMISE VASTU

Kui seade on paigaldatud kohta, kus temperatuur võib langeda alla 0 °C, eemaldage allesjäänud vesi sisselaskevoolikust ja tühjenduspuumbast.



Viige see toiming läbi ka eriolukorras tühjendamisel.

1. Ühendage toitepistik pistikupesast lahti.
2. Eemaldage vee sisselaskevoolik.
3. Tehke tühjendusvoolik tagatõe küljest lahti ja vabastage see kraanikausi või äravooluliidese küljest.
4. Pange vee tühjendus- ja sisselaskevoolikute otsad nõusse. Laske veel voolikutest välja voolata.

5. Valige mõni programm koos funktsiooniga Tühjendus ja tsentrifuugimine ning laske sellel tsükli lõpuni töötada.
6. Kui vesi on välja voolanud, paigaldage sisselaske- ja tühjendusvoolikud uuesti.
7. Vajutage nuppu Sisse/välja, et seade välja lülitada.



HOIATUS! Enne seadme uuesti kasutamist veenduge, et temperatuur oleks üle 0°C. Tootja ei vastuta madalatest temperatuuridest tingitud kahjude eest.

VEAOTSING



HOIATUS! Vt ohutust käsitlevaid peatükke.

SISSEJUHATUS

Seade ei käivitu või seiskub töö käigus. Püüdke esmalt leida probleemi lahendus (vt tabelit). Kui probleem ei kao, pöörduge hoolduskeskusesse.

Mõne probleemi puhul kõlab helisignaal ning ekraanil kuvatakse veateade:

- **E10** - Seade ei täitu korralikult veega.

Käivitage seade uuesti, vajutades nuppu . Kaas avaneb 10 sekundi pärast.

- **E20** - Seade ei tühjene veest.
- **E40** - Seadme kaas on lahti või ei ole korralikult suletud. Kontrollige kaant!
- **E40** - Elektrivarustus on kõikuv. Oodake, kuni elektrivarustus on taas püsiv.
- **E91** - Elektrooniliste osade ja seadme vahel puudub ühendus. Lülitage välja ja siis uuesti sisse. Programm ei lõppenud õigesti või peatati seadme töö liiga vara. Kui veakood kuvatakse uuesti, pöörduge volitatud hoolduskeskusesse.



HOIATUS! Enne kontrollima asumist lülitage seade välja.

VÕIMALIKUD RIKKED

Probleem	Võimalik lahendus
Programm ei käivitu.	<ul style="list-style-type: none"> • Veenduge, et pistik on pistikupesasse ühendatud. • Veenduge, et seadme kaas ja trumliuugid oleks korralikult kinni. • Veenduge, et kaitsmekapis ei ole kaitse läbi läinud. • Veenduge, et Start/paus-nuppu on vajutatud. • Kui olete valinud viitkäivituse, siis tühistage see või oodake pöördloenduse lõppemiseni. • Lülitage lapseluku funktsioon välja, kui see on sisse lülitatud.
Seade ei täitu korralikult veega.	<ul style="list-style-type: none"> • Veenduge, et veekraan on lahti. • Veenduge, et veevarustuse surve ei ole liiga väike. Selle teabe saamiseks pöörduge kohaliku vee-ettevõtte poole. • Veenduge, et veekraan ei ole ummistunud. • Selle probleemi põhjus võib olla ummistunud sisselaskevooliku filter või tühjendusklapi filter. Vt jaotist "Puhastus ja hooldus". Kui probleem ei kao, pöörduge volitatud hoolduskeskusse. • Veenduge, et sisselaskevoolik ei oleks muljutud ega väänatud. • Veenduge, et vee sisselaskevooliku ühendus oleks õige.
Seade ei tühjene veest.	<ul style="list-style-type: none"> • Veenduge, et valamu äravool ei ole ummistunud. • Veenduge, et tühjendusvoolik ei ole muljutud ega väänatud. • Veenduge, et tühjendusvooliku ühendus oleks õige. • Valige tühjendusprogramm, kui olete valinud programmi ilma tühjendamisfaasita. • Valige tühjendusprogramm, kui olete valinud programmi, mille lõpus jääb vesi trumliisse. • Selle probleemi põhjus võib olla ummistunud tühjendusfilter. Pöörduge volitatud volitatud hoolduskeskusse.
Seade ei tsentrifuugi või kestab pesutsükkel kauem kui tavaliselt.	<ul style="list-style-type: none"> • Kohendage esemeid trumli ning käivitage uuesti tsentrifuugimistsükkel. Probleem võib tekkida, kui seade on tasakaalust väljas. • Valige tsentrifuugimine. • Valige tühjendusprogramm, kui olete valinud programmi, mille lõpus jääb vesi trumliisse. • Selle probleemi põhjus võib olla ummistunud tühjendusfilter. Pöörduge volitatud volitatud hoolduskeskusse.
Põrandal on vett.	<ul style="list-style-type: none"> • Veenduge, et veevoolikute ühendused on tihedad ning et vesi kuskilt ei leki. • Veenduge, et vee sisselaske- ega tühjendusvoolikul ei oleks vi-gastusi. • Veenduge, et kasutate õiget pesuvahendit ning sobilikku kogust.
Seadme kaant ei saa avada.	<ul style="list-style-type: none"> • Veenduge, et pesuprogramm on lõppenud. • Kui trumli on vett, valige tühjendus- või tsentrifuugimisprogramm.
Seade teeb imelikku häält.	<ul style="list-style-type: none"> • Veenduge, et seade on korralikult tasakaalus. Vt jaotist "Paigaldamine". • Veenduge, et pakend ja/või transpordipoldid on eemaldatud. Vt jaotist "Paigaldamine". • Lisage veel pesu trumliisse. Pesukogus võib olla liiga väike.

Probleem	Võimalik lahendus
Seade täitub veega ning tühjeneb koheselt.	<ul style="list-style-type: none"> • Veenduge, et tühjendusvoolik on õiges asendis. Tühjendusvooliku ots võib olla liiga madalal. Vt jaotist "Paigaldamine".
Tsükkel on lühem kui ekraanil kuvatud aeg.	<ul style="list-style-type: none"> • Seade arvutab uue aja vastavalt pesu kogusele. Vt jaotist "Tarbimisväärtused".
Tsükkel on pikem kui ekraanil kuvatud aeg.	<ul style="list-style-type: none"> • Ebaühtlaselt jaotunud pesu pikendab tsükli kestust. Tegemist on seadme normaalse tööga.
Pesutulemused on ebarahuldavad.	<ul style="list-style-type: none"> • Suurendage pesuaine kogust või kasutage teist pesuainet. • Enne pesu pesemist eemaldage spetsiaalsete toodetega tugavamad plekid. • Veenduge, et valisite õige temperatuuri. • Vähendage pesukogust.
Funktsiooni valimine ei õnnestu.	<ul style="list-style-type: none"> • Veenduge, et te vajutate ainult vajalikke puutenuppe.

Pärast kontrollimist lülitage seade sisse. Programm jätkub kohast, kus see katkes.

Kui rike ilmneb uuesti, pöörduge hoolduskeskusse.

Kui ekraanil on teised veakoodid. Lülitage seade välja ja uuesti sisse. Kui rike ilmneb uuesti, pöörduge hoolduskeskusse.

HOOLDUS

Soovitame alati kasutada originaalvaruosi.

Teeninduskeskusega ühendust võttes veenduge, et teil oleks järgnevad andmed käepärast. Leiate info andmeplaadilt: mudel, tootenumber (PNC) ja seerianumber. (Mod., Prod. No., Ser. No.)

TEHNILISED ANDMED

Mõõtmed	Laius/ kõrgus/ sügavus/ kogusügavus	400 mm/ 890 mm/ 600 mm/ 600 mm
Elektriühendus	Pinge Üldvõimsus Kaitse Sagedus	230 V 2200 W 10 A 50 Hz
Kaitsekate hoiab ära tahkete osakeste ja niiskuse juurdepääsu, välja arvatud kohtades, kus madalpingeseadmel puudub kaitse niiskuse eest		IPX4
Veesurve	Minimaalne Maksimaalne	0,5 bar (0,05 MPa) 8 bar (0,8 MPa)
Veevarustus ¹⁾		Külm vesi
Maksimumkogus	Puuvill	6 kg
Energiasäästuklass		A++
Pöörlemiskiirus	Maksimaalne	1000 p/min

1) Ühendage vee sisselaskevoolik 3/4" keermega kraani külge.

JÄÄTMEKÄITLUS

Sümboliga  tähistatud materjalid võib ringlusse suunata. Selleks viige pakendid vastavatesse konteineritesse. Aidake hoida keskkonda ja inimeste tervist ja suunake elektri- ja elektroonilised jäätmed ringlusse. Ärge visake

sümboliga  tähistatud seadmeid muude majapidamisjäätmete hulka. Viige seade kohalikku ringluspunkti või pöörduge abi saamiseks kohalikku omavalitsusse.

SAUGOS INFORMACIJA

Prieš įrengdami ir naudodami šį prietaisą, atidžiai perskaitykite pateiktą instrukciją. Gamintojas neatsako už sužalojimus ar žalą, patirtą dėl netinkamo prietaiso įrengimo ar naudojimo. Instrukciją visada laikykite saugioje ir pasiekiamoje vietoje, kad prireikus galėtumėte pasižiūrėti.

VAIKŲ IR PAŽEIDŽIAMŲ ŽMONIŲ SAUGA

- Vyresni nei 8 metų vaikai ir asmenys, kurių fiziniai, jutimo arba protiniai gebėjimai riboti, arba kuriems trūksta patirties ir žinių, šį prietaisą gali naudoti tik tuomet, jei jie prižiūrimi arba jiems buvo suteikti nurodymai, kaip saugiai naudoti prietaisą, ir jei jie supranta su prietaiso naudojimu susijusius pavojus.
- Nuo 3 iki 8 metų vaikų ir asmenų, turinčių labai sunkią ir sudėtingą negalią, negalima prileisti prie prietaiso, jeigu jie nuolat nėra prižiūrimi.
- Mažesnių nei 3 metų vaikų negalima prileisti prie prietaiso, jeigu jie nuolat nėra prižiūrimi.
- Neleiskite vaikams žaisti šiuo prietaisu.
- Visas pakuotės medžiagas saugokite nuo vaikų ir tinkamai pašalinkite.
- Ploviklius laikykite vaikams nepasiekiamoje vietoje.
- Neleiskite vaikams ir naminiams gyvūnams būti šalia, kai prietaiso durelės atviros.
- Vaikai be priežiūros negali atlikti prietaiso valymo ir naudotojo priežiūros darbų.

BENDRIEJI SAUGOS REIKALAVIMAI

- Nekeiskite šio prietaiso techninių savybių.
- Šis prietaisas skirtas tik naudojimui namų ūkyje; jį galima naudoti, pavyzdžiui:
 - darbuotojų valgomuosiuose, pavyzdžiui, parduotuvėse, biuruose ir kitoje darbo aplinkoje;
 - viešbučiuose, moteliuose, svečių namuose ir kitose gyvenamosiose aplinkose;

- bendro naudojimo patalpose daugiabučiuose arba savitarnos skalbyklose.
- Neviršykite maksimalaus, 6 kg skalbinių kiekio (žr. skyrių „Programų lentelė“).
- Darbinis vandens slėgis vandens įleidimo vietoje iš išėjimo jungties turi būti nuo 0,5 baro (0,05 MPa) iki 8 barų (0,8 MPa).
- Pagrindė esančios ventiliacijos angos neturi užstoti kilimas, patiesalas ar bet kokia kita grindų danga.
- Prietaisas turi būti prijungtas prie vandentiekio naudojant naujai pristatytus žarnų komplektus arba kitus įgaliotojo techninės priežiūros centro pristatytus naujus žarnų komplektus.
- Senų žarnų komplektų pakartotinai naudoti negalima.
- Jei būtų pažeistas maitinimo laidas, jį leidžiama keisti tik gamintojui, jo įgaliotajam techninės priežiūros centrui arba panašios kvalifikacijos asmenims – antraip gali kilti elektros pavojus.
- Prieš atlikdami techninės priežiūros darbus, išjunkite prietaisą ir ištraukite maitinimo laido kištuką iš lizdo.
- Nevalykite prietaiso aukštu slėgiu vandens purkštuvais ir (arba) garais.
- Nuvalykite prietaisą drėgna šluoste. Naudokite tik neutralius ploviklius. Nenaudokite šveičiamųjų produktų, šveitimo kempinių, tirpiklių arba metalinių grandyklių.

SAUGOS INSTRUKCIJOS

ĮRENGIMAS



Įrengimas turi atitikti galiojančias nacionalines taisykles.

- Nuimkite visas pakuotės medžiagas ir gabenimo varžtus, įskaitant guminę įvorę su plastikiniu tarpikliu.
- Gabenimo varžtus laikykite saugioje vietoje. Jeigu prietaisą ateityje reikės perkelti, juos reikia įsukti, kad būgnas būtų užfiksuotas ir apsaugotas nuo vidinio sugadinimo.
- Perkeldami prietaisą, visada būkite atsargūs, nes jis yra sunkus. Visada mūvėkite

apsaugines pirštines ir avėkite uždarą avalynę.

- Neįrenkite ir nenaudokite sugadinto prietaiso.
- Vadovaukitės su prietaisu pateiktomis įrengimo instrukcijomis.
- Neįrenkite ir nenaudokite prietaiso ten, kur temperatūra gali būti žemesnė nei 0 °C, arba ten, kur jis gali būti veikiamas oro sąlygų.
- Grindys, ant kurių bus įrengtas prietaisas, turi būti plokščios, stabilios, atsparios karščiui ir švarios.
- Pasirūpinkite, kad tarp prietaiso ir grindų vyktų oro cirkuliacija.

- Pastatę prietaisą į nuolatinę jo vietą, gulsčiuoku patikrinkite, ar jis stovi lygiai. Jei jis stovi nelygiai, atitinkamai sureguliuokite jo kojeles.
- Neįrenkite prietaiso tiesiai virš grindyse esančio kanalizacijos vamzdžio.
- Nepurškite ant prietaiso vandens ir saugokite jį nuo pernelyg didelės drėgmės poveikio.
- Nestatykite prietaiso ten, kur prietaiso dangčio negalima atidaryti iki galo.
- Nedėkite po prietaisu uždarus talpyklės ištekėjusiam vandeniui surinkti. Kreipkitės į įgaliojantį techninės priežiūros centrą, kad išsiaiškintumėte, kokius priedus galite naudoti.
- Nenaudokite ilginimo žarnų per trumpai vandens įleidimo žarnai pailginti. Susisiekite su techninės priežiūros centru, kad vandens įleidimo žarna būtų pakeista ilgesne.
- Galima matyti, kaip vanduo teka iš vandens išleidimo žarnos. Taip yra todėl, kad gamykloje prietaisas buvo išbandomas su vandeniu.
- Vandens išleidimo žarną galima pailginti daugiausiai iki 400 cm. Jeigu reikia ilgesnės žarnos, susisiekite su techninės priežiūros centru.

ELEKTROS JUNGTIS



ĮSPĖJIMAS! Gaisro ir elektros smūgio pavojus.

- Šis prietaisas turi būti įžemintas.
- Visada naudokite taisyklingai įrengtą įžemintą elektros lizdą.
- Įsitinkite, kad parametrai techninių duomenų plokštelėje atitinka maitinimo tinklo elektros vardinis duomenis.
- Nenaudokite daugiakanalių kištukų, jungiklių ir ilginamųjų laidų.
- Būkite atsargūs, kad nesugadintumėte elektros kištuko ir elektros laido. Jei reikėtų pakeisti maitinimo laidą, tai turi padaryti mūsų įgaliojantis techninės priežiūros centras.
- Elektros kištuką į tinklo lizdą junkite tik tuomet, kai visiškai pabaigsite įrengimą. Įsitinkite, kad įrengus prietaisą, elektros laido kištuką būtų lengva pasiekti.
- Nelieskite maitinimo laido arba elektros kištuko šlapiomis rankomis.
- Norėdami išjungti prietaisą, netraukite už maitinimo laido. Visada traukite paėmę už elektros kištuko.
- Šis prietaisas atitinka EEB direktyvas.

VANDENS PRIJUNGIMAS

- Nesugadinkite vandens žarnų.
- Prieš prijungiant prie naujų vamzdžių, ilgai nenaudotų vamzdžių, kur buvo atliekami remonto darbai arba sumontuoti nauji prietaisai (vandens skaitikliai ir pan.), leiskite vandenį, kol jis pradės bėgti švarus ir skaidrus.
- Per ir po pirmo prietaiso panaudojimo patikrinkite, ar nėra matoma vandens nuotėkis.

NAUDOJIMAS



ĮSPĖJIMAS! Sužeidimo, elektros smūgio, gaisro, nudegimų arba prietaiso sugadinimo pavojus.

- Laikykitės ant ploviklio pakotės pateiktų saugos nurodymų.
- Šalia prietaiso, į prietaisą arba ant jo nedėkite degių produktų arba degiais produktais sudrėkintų daiktų.
- Patikrinkite, ar visi metaliniai elementai buvo pašalinti nuo skalbinio.
- Neskalkbkite stipriai alyva, tepalu ar kitomis riebiomis medžiagomis suteptų audinių. Jos gali sugadinti skalbyklės gumines dalis. Tokius audinius, prieš dėdami į skalbyklę, išskalbkite rankomis.

TECHNINĖ PRIEŽIŪRA

- Dėl prietaiso remonto kreipkitės į įgaliojantį aptarnavimo centrą.
- Naudokite tik originalias atsargines dalis.

ŠALINIMAS



ĮSPĖJIMAS! Pavojus susižeisti arba uždusti.

- Atjunkite prietaisą nuo tinklo maitinimo ir vandentiekio.
- Nupjaukite maitinimo laidą arti prietaiso ir pašalinkite jį.
- Išimkite durų užraktą, kad vaikai arba naminiai gyvūnai neįstrigtų būgne.
- Prietaisą šalinkite pagal vietinius elektrinės ir elektroninės įrangos atliekų šalinimo reikalavimus.

GAMINIO APRAŠYMAS

PRIETAISO APŽVALGA

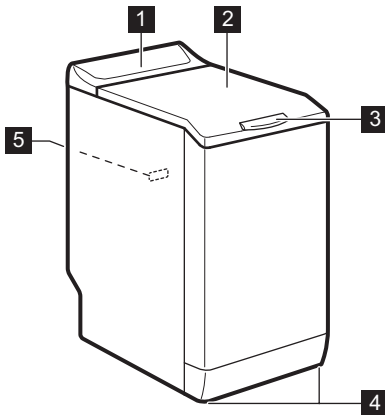

- 1 Valdymo skydelis
- 2 Dangtis
- 3 Dangčio rankena
- 4 Kojelės prietaisui išlyginti
- 5 Techninių duomenų plokštelė

VALDYMO SKYDELIS

VALDYMO SKYDELIO APRAŠAS

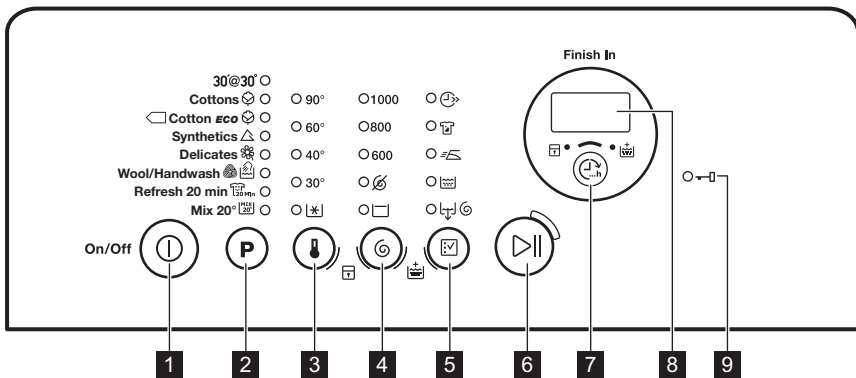



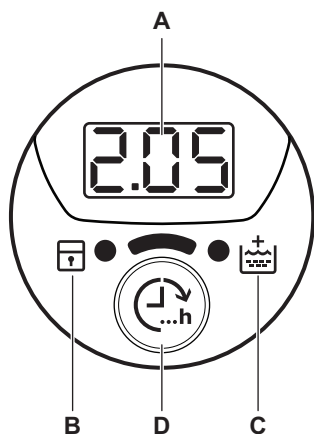

- 1 Įjungimo / išjungimo mygtukas (I) (įjungti / išjungti)
- 2 Programų pasirinkimo jutiklinis mygtukas P
- 3 Temperatūros pasirinkimo jutiklinis mygtukas
- 4 Grežimo greičio pasirinkimo jutiklinis mygtukas G
- 5 Parinkčių pasirinkimo jutiklinis mygtukas
- 6 Paleidimo / pristabdymo jutiklinis valdiklis
- 7 Vandens palikimo būgne jutiklinis mygtukas (Baigti paliekant vandenį būgne)



EKRANAS



- A. Laiko sritis:
- 125: programos trukmė
 - 3h: pabaigos paliekant vandenį būgne laikas
 - E20: įspėjamieji kodai
 - Eerr: klaidos pranešimas
 - 0: programa yra baigta.
- B. Užrakto nuo vaikų funkcijos indikatorius:
- Įjungus šį prietaisą, ekrane rodomas šis indikatorius.
- C. Papildomo skalavimo indikatorius:
- Įjungus šią parinktį, ekrane rodomas šis indikatorius.
- D. Baigti paliekant vandenį būgne jutiklinis mygtukas.

PROGRAMŲ LENTELĖ

Programa Temperatūros inter- valas	Didžiausias skal- binių kiekis Didžiausias gręži- mo greitis	Programos aprašas (Skalbinių rūšis ir sutepimo lygis)
30'@30° 30 °C	2 kg 800 aps./min.	Trumpas ciklas mažai suteptiems arba norimiems at- naujinti sintetiniams ir plonų audinių skalbiniams.
Medvilnė  90 °C – šaltas	6 kg 1 000 aps./min.	Balta ir spalvota medvilnė. Vidutiniškai, labai ir mažai sutepti.
 Ekonomiška medvilnė ¹⁾  60–40 °C	6 kg 1 000 aps./min.	Balta ir neblunkanti spalvota medvilnė. Vidutiniškai sutepti skalbiniai. Energijos sąnaudos sumažėja ir pail- gėja skalbimo programos trukmė.
Sintetika  60 °C – šaltas	2,5 kg 1 000 aps./min.	Sintetiniai arba mišrių audinių skalbiniai. Vidutiniš- kai sutepti skalbiniai.
Ploni audiniai  40 °C – šaltas	2,5 kg 1 000 aps./min.	Plonų audinių, pavyzdžiui, akrilo, viskozės ir mišrių audinių skalbiniai, kuriuos reikia skalbti švelniau. Vidutiniškai sutepti skalbiniai.

Programa Temperatūros inter- valas	Didžiausias skal- binių kiekis Didžiausias greiči- mo greitis	Programos aprašas (Skalbinių rūšis ir suteptimo lygis)
Vilna / skalbimas rankomis  40 °C – šaltas	1 kg 1 000 aps./min.	Skalbyklėje plaunami vilniniai, rankomis plaunami vilniniai ir kitų audinių skalbiniai su priežiūros sim- boliu „skalbti rankomis“ ²⁾ .
Atgaivinimas 20 min.  40–30 °C	1 kg 1 000 aps./min.	Labai trumpas ciklas mažai suteptiems arba vieną kartą dėvėtiems medvilniniams ir sintetiniams skalbiniams.
Mišrūs 20°  20 °C	2,5 kg 1 000 aps./min.	Speciali programa mažai suteptiems medvilniniams, sintetiniams ir mišraus pluošto audiniams. Nustatykite šią programą, kad sumažintumėte energijos sąnaudas. Įsitikinkite, kad skalbiklis yra tinkamas naudoti žemoje temperatūroje, jog gautumėte gerus skalbimo rezulta- tus ³⁾

1) Standartinės programos, naudojamos vertinant sąnaudas energijos sąnaudų ženkliniui.

Pagal reglamentą 1061/2010 šios programos yra atitinkamai standartinė 60 °C medvilnės programa ir standartinė 40 °C medvilnės programa. Tai veiksmingiausios programos energijos ir vandens sąnaudų atžvilgiu, skalbiant vidutiniškai suteptus medvilninius skalbinius.



















Skalbimo fazės metu vandens temperatūra gali skirtis nuo nurodytos pasirinktos progra-
mos temperatūros.

2) Šio ciklo metu būgnas lėtai sukasi ir taip užtikrinamas švelnus skalbimas. Gali atrodyti, kad būgnas nesisuka arba netinkamai sukasi, bet tai normalu veikiant šiai programai.

3) Nešviečia temperatūros indikatorius.

Programų parinkčių suderinamumas

Programa										
30'@30°	■	■					■	■	■	
	■	■	■	■	■	■	■	■	■	■
	■	■	■	■	■	■	■	■	■	■
	■	■	■	■	■	■	■	■	■	■
	■	■	■	■	■	■	■	■	■	■
	■	■	■				■	■	■	
	■	■	■				■	■	■	

Programa										
MIX 20'	■	■	■		■		■	■	■	

1) Nustačius šią parinktį, rekomenduojame sumažinti skalbinių kiekį. Galima dėti visą skalbinių kiekį, bet skalbimo rezultatai gali netenkinti. Rekomenduojamas skalbinių kiekis: medvilnė: 3 kg, sintetiniai ir plonų audinių skalbiniai: 1,5 kg.

SAŃAUDOS

i Nurodytos vertės gautos laboratorinėmis sąlygomis pagal atitinkamus standartus. Duomenys priklauso nuo įvairių priežasčių: skalbinių kiekio bei rūšies ir aplinkos oro temperatūros. Vandens slėgis, elektros tinklo įtampa ir įleidžiamo vandens temperatūra taip pat gali turėti poveikio skalbimo programos trukmei.



i Siekiant pagerinti šio gaminio kokybę, techniniai duomenys gali būti keičiami be išankstinio įspėjimo.

i Programos pradžioje ekrane rodoma programos trukmė skalbiant didžiausią skalbinių kiekį. Skalbimo fazės metu programos trukmė automatiškai apskaičiuojama ir ji gali labai sumažėti, jei skalbinių kiekis yra mažesnis nei didžiausias leistinas (pvz. medvilnės 60 °C programai didžiausias skalbinių kiekis yra 6 kg, programos trukmė viršija 2 valandas, o kai tikrasis skalbinių kiekis yra 1 kg, programos trukmė yra trumpesnė nei 1 valanda). Kai prietaisas skaičiuoja tikrą programos trukmę, ekrane mirksi taškas.

Programos	Skalbinių kiekis (kg)	Energijos sąnaudos (kWh)	Vandens sąnaudos (litrais)	Apytikslė programos trukmė (minutėmis)	Likusi drėgmė (%) ¹⁾
Medvilnė 60 °C	6	1,10	56	180	60
Medvilnė 40 °C	6	0,65	54	150	60
Sintetika 40 °C	2,5	0,45	46	105	37
Ploni audiniai 40 °C	2,5	0,55	46	90	37
Vilna / skalbimas rankomis 30 °C ²⁾	1	0,35	50	65	32

Standartinės medvilnės programos

Standartinė 60 °C medvilnė	6	0,80	47	246	60
----------------------------	---	------	----	-----	----

Programos	Skalbinių kiekis (kg)	Energijos sąnaudos (kWh)	Vandens sąnaudos (litrais)	Apytikslė programos trukmė (minutėmis)	Likusi drėgmė (%) ¹⁾
Standartinė 60 °C medvilnė 	3	0,54	38	174	60
Standartinė 40 °C medvilnė 	3	0,49	39	175	60

1) Gręžimo fazės pabaigoje.

2) Tam tikrose modeliuose negalimos.

Išjungimo režimas (W)	Ijungimo režimas (W)
0,48	0,48

Pirmiau esančioje lentelėje pateikta informacija atitinka ES Komisijos reglamentą 1015/2010, įgyvendinančią direktyvą 2009/125/EB

PARINKTYS

TEMPERATŪRA

Pasirinkę šią parinktį, galite sumažinti numatytąją temperatūrą.

Indikatorius  = šaltas vanduo.

Užsidega nustatytos temperatūros indikatorius.

GRĘŽIMAS

Pasirinkę šią parinktį, galite sumažinti numatytąjį gręžimo greitį.

Užsidegs nustatyto greičio indikatorius.

Papildomos gręžimo parinktys:

Be gręžimo

- Nustatykite šią parinktį, kad atšauktumėte visas gręžimo fazes. Galima tik vandens išleidimo fazė.
- Užsidegs atitinkamas indikatorius.
- Nustatykite šią parinktį, skalbdami labai jautrius audinius.
- Kai kurioms skalbimo programoms skalavimų fazės metu naudojama daugiau vandens.

Skalavimo sulaikymas

- Nustatykite šią parinktį, kad skalbiniai nesusiglamžytų.
- Užsidegs atitinkamas indikatorius.

- Programai pasibaigus, vanduo iš būgno neišleidžiamas.
- Būgnas reguliariai pasukamas, kad skalbiniai nesusiglamžytų.
- Dangtis lieka užblokuotas. Norėdami atrakinti dangtį, privalote išleisti vandenį.



Apie vandens išleidimą skaitykite skyrelyje „Programai pasibaigus“.

SPARČIOJI

Naudodami šią parinktį, galite sutrumpinti programos laiką.

Naudokite šią parinktį nesmarkiai sutemptiems skalbiniams arba gaminiams, kuriuos reikia atšviežinti.

Užsidegs atitinkamas indikatorius.

INTENSYVIOJI

Naudodami šią parinktį, galite skalbti labai nešvarius skalbinius.

Naudojant šią parinktį skalbimo ciklas trunka ilgiau.

Užsidega atitinkamas indikatorius.

LENGVAS LYGINIMAS

Prietaisas skalbia ir gręžia atsargiai, kad skalbiniai nesuglamžytų.

Šis prietaisas sumažina gręžimo greitį, naudoja daugiau vandens ir pritaiko programos trukmę pagal skalbinių tipą.

Užsidegs atitinkamas indikatorius.

SKALAVIMAS

Šia parinktimi galite atlikti tik pasirinktos skalavimo programos paskutinį skalavimą.

Jeigu taip pat nustatėte papildomo skalavimo

funkciją () , prietaisas prideda du arba daugiau skalavimų.

Užsidega atitinkamas indikatorius.

VANDENS IŠLEIDIMAS IR GRĘŽIMAS



Šia parinktimi galite atlikti gręžimo ir vandens išleidimo ciklą.

Ši gręžimo fazė tinka jūsų nustatytai skalbimo programai.

NUOSTATOS



NUOLATINIS PAPILDOMAS SKALAVIMAS



Ši parinktis leidžia jums pastoviai naudoti papildomą skalavimą su kiekviena naujai nustatyta programa.

- Norėdami **įjungti / išjungti** šią parinktį, vienu metu palieskite ir palaikykite mygtukus  ir , kol  užsidegs / užges indikatorius.

APSAUGOS NUO VAIKŲ UŽRAKTAS



Naudodami šią parinktį, galite apsaugoti prietaisą, kad vaikai nežaistų valdymo skydeliu.

- Norėdami **įjungti / išjungti** šią parinktį, vienu metu palieskite ir palaikykite  ir  mygtukus, kol  užsidegs / užges indikatorius.

Įjunkite šią parinktį, palietę mygtuką . Mygtukai yra užrakinti (išskyrus mygtuką ) .

PRIEŠ NAUDOJANTIS PIRMAKART

1. Įjunkite maitinimo laido kištuką į elektros lizdą.
2. Atsukite vandens čiaupą.

 Jeigu taip pat nustatėte parinktį „Be gręžimo“ () , prietaisas tik išleis vandenį.

BAIGTI PALIEKANT VANDENĮ BŪGNE

Naudodami šią parinktį, galite nustatyti valandų skaičių, kurioms praėjus norėtumėte, kad skalavimo programa būtų baigta.

Galite nustatyti mažiausiai 3 valandas ir daugiausiai 20 valandų.

Ekrane rodomas valandų skaičius ir šviečia indikatorius virš mygtuko .

PAPILDOMAS SKALAVIMAS

Naudodami šią parinktį, prie skalavimo programos galite pridėti kelis papildomus skalavimus.

Naudokite šią parinktį, skalbdami skalbimo priemonėmis alergiškų žmonių drabužius, arba tuo atveju, jeigu vanduo yra minkštas.

Užsidega susijęs indikatorius.¹⁾

 Ši parinktis lieka įjungta, netgi kai išjungiate prietaisą.

GARSO SIGNALAI

Garso signalai pasigirsta:

- Programa yra baigta.
- Esant prietaiso veikimo sutrikimui.

Norėdami **išjungti / įjungti** garso signalus, vienu metu palieskite ir 4 sekundes palaikykite nuspaudę mygtukus **P** ir  .

 Išjungus garso signalus, įvykus prietaiso veikimo sutrikimui jie vis tiek veiks.

1) Kaip suaktyvinti šią parinktį žr. „Nuostatos“.

- Įpilkite truputį skalbiklio į skalbimo fazės skyrelį.
- Nustatykite ir paleiskite programą medvilnei skalbti, parinkę aukščiausią temperatūrą, bet skalbinių nedėkite.

Taip iš būgno ir korpuso bus pašalintas visas galimas purvas.

KASDIENIS NAUDOJIMAS



ĮSPĖJIMAS! Žr. saugos skyrius.

SKALBINIŲ DĖJIMAS

- Atidarykite prietaiso dangtį.
- Paspauskite mygtuką **A**.

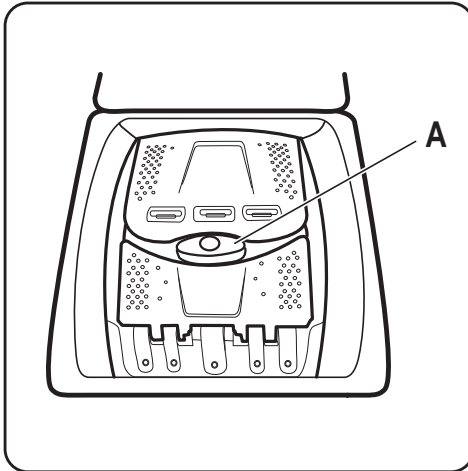

Būgnas automatiškai atidaromas.

- Po vieną skalbinius sudėkite į būgną.
- Prieš dėdami skalbinius į prietaisą, juos pakratykite.
- Nepridėkite per daug skalbinių į būgną.
- Uždarykite būgną ir dangtį.



DĖMESIO Prieš uždarydami prietaiso dangtį, būtinai tinkamai uždarykite būgną.

SKALBIMO PRIEMONIŲ IR PRIEDŲ NAUDOJIMAS

Pripilkite reikiamą skalbiklio ir audinių minkštiklio kiekį.

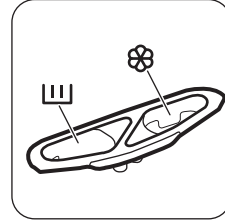

SKALBIMO PRIEMONĖS SKYRELIAI



Skalbimo priemonės skyrelis skalbimo fazei.



Skystųjų skalbimo priedų (audinių minkštiklio ar standiklio) skyrelis.



DĖMESIO Neviršykite **MAX** lygio.

PRIETAISO ĮJUNGIMAS

Paspauskite ir palaikykite mygtuką Įjungti / Išjungti prietaisui įjungti arba išjungti. Įjungus prietaisą, pasigirsta garso signalas.

PROGRAMOS NUSTATYMAS



- Palieskite programos mygtuką **P** ir nustatykite programą:
 - Mirksi šio mygtuko indikatorius.
 - Ekrane rodoma programos trukmė.
- Jeigu reikia, pakeiskite temperatūros ir grežimo greitį arba pridėkite galimų parinkčių. Suaktyvinus parinktį, užsidega nustatytos parinktys indikatorius.



Jeigu ką nors nustatysite netinkamai, ekrane bus rodomas pranešimas **E r r**.

PROGRAMOS PALEIDIMAS BE PARINKTIES BAIGTI PALIEKANT VANDENĮ BŪGNE

Palieskite mygtuką .

- Mygtuko  indikatorius nustoja mirksėti ir pradeda šviesti nepertraukiamai.
- Programa pradedama, dangtis užrakinamas, šviečia indikatorius .
- Trumpą laiką skalbimo ciklo pradžioje gali veikti vandens išleidimo siurblys.





- Praėjus maždaug 15 minučių nuo programos pradžios:
- Prietaisas automatiškai pakoreguoja programos trukmę pagal skalbinių kiekį.
 - Ekrane rodoma nauja vertė.

PROGRAMOS PALEIDIMAS SU BAIGTI PALIEKANT VANDENĮ BŪGNE PARINKTIMI



1. Pakartotinai lieskite mygtuką , kad pasirinktumėte valandų skaičių, kada norite, kad būtų baigtas skalbimo ciklas.

Ekrane rodomas nustatytas valandų skaičius





(pvz. 3h) ir indikatorius virš mygtuko  šviečia ir rodo, kad parinktis yra įjungta.

2. Palieskite mygtuką :
 - Durelės yra užrakintos.
 - Prietaisas pradeda atgalinį skaičiavimą.
 - Pasibaigus atgaliniam laiko skaičiavimui, programa pradedama automatiškai.



Prieš paliesdami mygtuką , galite atšaukti arba pakeisti nustatytą Baigti paliekant vandenį būgnę parinktį. Palietę mygtuką , galite tik atšaukti Baigti paliekant vandenį būgnę parinktį.

Norint atšaukti Baigti paliekant vandenį būgnę parinktį:

- a. Palieskite mygtuką , kad prietaisas būtų pristabdytas. Mirksi mygtuko indikatorius .
- b. Lieskite mygtuką , kol užges virš šio mygtuko esantis indikatorius. Norėdami nedelsiant paleisti programą, dar kartą palieskite mygtuką .



Kai naudojate skystus skalbiklius kartu su Baigti paliekant vandenį būgnę parinktimi, pridėkite skystų skalbiklių su dozavimo rutuliu (pristato skalbiklio gamintojas).

PROGRAMOS PERTRAUKIMAS IR PARINKČIŲ KEITIMAS

Galite pakeisti tik tam tikras, dar nevykdomas parinktis.

1. Palieskite .

Mirksi šio mygtuko indikatorius.

2. Pakeiskite parinktis. Jeigu pakeisite bet kurią parinktį, parinktis Baigti paliekant vandenį būgnę (jeigu nustatyta) bus išjungta.

3. Vėl palieskite .

Programa tęsiama toliau.



PROGRAMOS ATŠAUKIMAS

1. Norėdami atšaukti programą ir išjungti prietaisą, kelias sekundes palaikykite nuspaudę mygtuką .
2. Norėdami įjungti prietaisą, dar kartą paspauskite tą patį mygtuką. Dabar galite nustatyti naują skalbimo programą.



Prieš pradėdant naują programą, iš prietaiso turi būti išleistas vanduo. Šiuo atveju įsitikinkite, ar skalbimo priemonės skyrelyje yra skalbimo priemonės, jeigu nėra, pripilkite jos.





DANGČIO ATIDARYMAS

Kol veikia programa (arba ) prietaiso dangtis yra užrakintas. Šviečia indikatorius .







DĖMESIO Jeigu temperatūra yra per aukšta ir per daug vandens būgnę, jūs negalėsite atidaryti dangčio.

Norint atidaryti dangtį per pirmąsias ciklo minutes (arba kai veikia):



1. Palieskite mygtuką  prietaisui pristabdyti.
2. Palaukite pora minučių, kol indikatorius  išsijungs.
3. Galite atidaryti dangtį.
4. Uždarykite dangtį ir dar kartą palieskite mygtuką . Programa (arba ) tęsiama toliau.

PROGRAMAI PASIBAIGUS



- Prietaisas automatiškai išsijungs.
- Girdimi garso signalai (jeigu jie įjungti).
- Ekrane užsideda .
- Užgęsta mygtuko  indikatorius.

- Dangčio užrakinimo indikatorius  mirksi (kai dangtis atrakinamas) ir vėliau išsijungia.
- Galite atidaryti dangtį.
- Išimkite skalbinius iš prietaiso. Patikrinkite, ar būgnas yra tuščias.
- Norėdami išjungti prietaisą, spauskite ir kelias sekundes palaikykite nuspaudę mygtuką .
- Užsukite vandens čiaupą.
- Palikite dangtį pravirą, kad nesusidarytų pelėsių ir nemalonių kvapų.



Skalbimo programa baigta, bet būgne yra vandens:

- Būgnas reguliariai pasukamas, kad skalbiniai nesusiglamžytų.
- Indikatorius  mirksi, primindamas, kad reikia išleisti vandenį.
- Šviečia dangčio užrakto indikatorius . Mirksi mygtuko indikatorius . Dangtis lieka užblokuotas.
- Norėdami atidaryti dangtį, privalote išleisti vandenį.

Vandens išleidimas:

1. Norint išleisti vandenį
 - Palieskite mygtuką . Prietaisas išleidžia vandenį ir gręžia didžiausiu pasirinktos skalbimo programos gręžimo greičiu.
 - Arba palieskite mygtuką , kad pakeistumėte gręžimo greitį ir tada palieskite mygtuką . Iš prietaiso išleidžiamas vanduo ir atliekamas

gręžimas. Jeigu nustatėte , prietaisas tik išleis vandenį.



2. Programai pasibaigus ir po poros minučių dangčio užrakto indikatorius  užgęsta ir galite atidaryti dangtį.
3. Norėdami išjungti prietaisą, spauskite ir kelias sekundes palaikykite nuspaudę mygtuką .



Maždaug po 18 valandų prietaisas automatiškai išleidžia vandenį ir išgręžia skalbinius (išskyrus programą „Vilna“).

AUTOMATINIO IŠJUNGIMO PARINKTIS

AUTOMATINIO IŠJUNGIMO rezervine parinktimi prietaisas automatiškai išjungiamas, kad būtų mažesnės energijos sąnaudos. Visi indikatoriai ir ekranas užgęsta, kai:

- Nenaudojate prietaiso 5 minutes prieš paliesdami . Norėdami vėl įjungti prietaisą, paspauskite mygtuką .
- Praėjus 5 minutėms nuo skalbimo programos pabaigos. Norėdami vėl įjungti prietaisą, paspauskite mygtuką . Ekrane rodoma paskutinį kartą nustatytos programos pabaiga. Palieskite mygtuką **P**, jeigu norite nustatyti naują ciklą.

PATARIMAI

SKALBINIŲ SUDĖJIMAS

- Suskirstykite skalbinius į: baltus, spalvotus, sintetinius, plonus ir vilnonius.
- Vadovaukitės skalbimo nurodymais, pateiktais skalbinių priežiūros etiketėse.
- Neskalkbkite kartu baltų ir spalvotų gaminių.
- Kai kurie gaminiai pirmo skalbimo metu gali šiek tiek išblukti. Pirmą kartą rekomenduojame juos skalbti atskirai.
- Užsekite užvalkalus, užtraukite užtrauktukus, užsekite kilpas ir spauštukus. Užriškite diržus.
- Ištuštinkite kišenės ir skalbinius išlankstykite.
- Daugiasluoksnius audinius, vilnonius ir išmargintus gaminius išverskite.
- Sunkiai įveikiamas dėmes pašalinkite specialiu plovikliu.
- Prieš dėdami skalbinius į būgną, išskalbkite ir apdorokite sunkiai įveikiamas dėmes

- Būkite atsargūs, skalbdami užuolaidas. Nuimkite kabliukus ir sudėkite užuolaidas į skalbimo maišelį arba pagalvės užvalkalą.
- Neskalkbkite skalbinių be apsiuvimų arba su prakirpimais. Naudokite skalbimo maišelį mažiems ir (arba) ploniems daiktams (pvz., vielutėmis sutvirtintoms liemenėlėms, diržams, pėdkelnėms ir pan.) skalbti.
- Jeigu skalbinių labai mažai, gręžimo metu gali kilti balanso problemų. Jeigu taip atsitiktų, rankomis išskirstykite skalbinius būgne ir iš naujo paleiskite gręžimo fazę.

SUNKIAI ĮVEIKIAMOS DĖMĖS

Kai kurių dėmių vien vandeniu ir skalbimo priemone pašalinti nepavyksta.

Rekomenduojame prieš dėdam skalbinius į prietaisą iš anksto apdoroti šias dėmes.

Galima naudoti specialius dėmių valiklius. Naudokite specialų, dėmės ir audinio rūšiai tinkamą dėmių valiklį.

SKALBIKLIAI IR SKALBIMO PRIEDAI

- Naudokite tik specialiai skalbyklėms skirtus skalbiklius ir priedus:
 - skalbiamuosius miltelius, skirtus visų tipų audiniams;
 - skalbiamuosius miltelius, skirtus gležniems audiniams (iki 40 °C) ir vilnai;
 - skystus skalbiklius, skirtus skalbti ne itin karštame vandenyje (iki 60 °C) visų tipų audiniams arba tik vilnai.
- Nemaišykite skirtingų rūšių skalbiklių.
- Naudodami gamtą, naudokite tik tiek skalbiklio, kiek reikia.
- Visuomet vadovaukitės nurodymais, pateiktais ant šių priemonių pakuočių.
- Naudokite tinkamas priemones, atsižvelgdami į audinių rūšį ir spalvą, programos temperatūrą ir nešvarumo lygį.
- Jeigu prietaise nėra ploviklio dalytuvo su sklendės įtaisu, skystą skalbiklį pilkite į skalbiklio dozavimo rutulį (pristato skalbiklio gamintojas).

EKOLOGINIAI PATARIMAI

- Paleiskite skalbimo programą tik tuomet, kai surinksite maksimalų leistiną skalbinių kiekį.
- Nustatę skalbimo vėsiame vandenyje programą, jeigu būtina, naudokite dėmių valiklį.
- Patikrinkite savo namų vandens tiekimo sistemos vandens kietumą, kad atitinkamai naudotumėte reikiamą skalbimo priemonių kiekį. Žr. „Vandens kietumas“.

VANDENS KIETUMAS

Jeigu jūsų vietovėje vanduo yra didelio arba vidutinio kietumo, rekomenduojame naudoti skalbyklėms skirtą vandens minkštiklį. Vietovėse, kur vanduo yra minkštas, vandens minkštiklio naudoti nebūtina.

Norėdami sužinoti savo vietovės vandens kietumą, susisieki su vietos vandentiekio tarnyba.

Naudokite tinkamą vandens minkštiklio kiekį. Visuomet vadovaukitės nurodymais, pateiktais ant šios priemonės pakuotės.

VALYMAS IR PRIEŽIŪRA



ĮSPĖJIMAS! Žr. saugos skyrius.

VALYMAS IŠ IŠORĖS

Prietaisą valykite tik muilu ir šiltu vandeniu. Kruopščiai nusauskite visus paviršius.



DĖMESIO Valymui nenaudokite alkoholio, tirpiklių arba cheminių priemonių.

KALKIŲ NUOSĖDŲ ŠALINIMAS

Jeigu jūsų vietovėje vanduo yra didelio arba vidutinio kietumo, rekomenduojame naudoti skalbyklėms skirtą kalkių šalinimo priemonę. Reguliariai tikrinkite būgną, kad nesusidarytų kalkių nuosėdų ir rūdžių.

Rūdims valyti naudokite tik specialias, skalbyklėms skirtas priemones. Kalkių nuosėdų šalinimas atliekamas nededant į būgną skalbinių.



Visuomet vadovaukitės nurodymais, pateiktais ant šios priemonės pakuotės.

TECHNINIS SKALBYKLĖS PLOVIMAS

Naudojant žemos temperatūros programas, būgne gali likti šiek tiek skalbiklio. Reguliariai atlikite techninį skalbyklės plovimą. Norėdami tai padaryti:

- Išimkite visus skalbinius iš būgno.
- Pasirinkite programą medvilnei skalbti, parinkę aukščiausią temperatūrą ir pripylę nedaug skalbiklio.

DANGČIO SANDARIKLIS

Reguliariai tikrinkite sandariklį. Valykite jį, kai reikia, naudodami kreminę valymo priemonę su amoniaku, nebrazūdami sandariklio paviršiaus.



Visuomet vadovaukitės nurodymais, pateiktais ant šios priemonės pakuotės.

PLOVIKLIO DALYTUVO VALYMAS

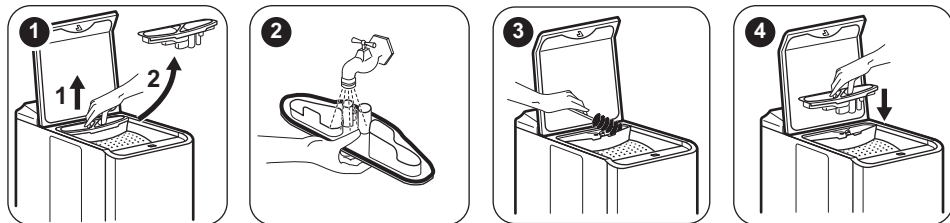

VANDENS ĮLEIDIMO ŽARNOS IR SKLENDĖS FILTRO VALYMAS

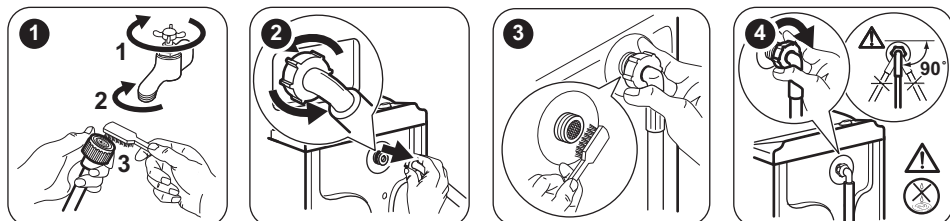

APSAUGA NUO UŽŠALIMO

Jeigu prietaisas įrengtas tokioje vietoje, kur temperatūra gali nukristi žemiau 0 °C, išleiskite vandens įleidimo žarnoje ir vandens išleidimo siurblyje likusį vandenį.

i Šiuos veiksmus taip pat atlikite tuo atveju, jeigu norite išleisti vandenį avariniu būdu.

1. Ištraukite maitinimo laido kištuką iš elektros lizdo.
2. Nuimkite vandens įleidimo žarną.
3. Išleidimo žarną atsukite nuo galinės atramos, ją atkabinkite nuo kriauklės arba čiaupo.
4. Dėkite vandens išleidimo ir įleidimo žarnų galus į indą. Išleiskite vandenį iš žarnų.

5. Nustatykite pasirinktą programą su parinktimi Vandens išleidimas ir grėžimas ir palaukite iki jos ciklo pabaigos.
6. Kai vanduo daugiau netekės, vėl sumontuokite vandens įleidimo ir išleidimo žarnas.
7. Norėdami išjungti prietaisą, paspauskite mygtuką Įjungti / Išjungti.



ĮSPĖJIMAS! Jeigu vėl norėsite naudoti prietaisą, įsitikinkite, kad aplinkos temperatūra būtų aukštesnė nei 0 °C. Gamintojas neatsako už žalą, padarytą dėl žemos temperatūros.

TRIKČIŲ ŠALINIMAS



ĮSPĖJIMAS! Žr. saugos skyrius.

ĮŽANGA

Prietaisas nepasileidžia arba sustoja veikiant. Iš pradžių pabandykite problemas sprendimą rasti patys (žr. lentelę). Jeigu problema kartojasi, kreipkitės į įgaliotąjį techninį priežiūros centrą. **Esant tam tikroms problemoms, girdimi garso signalai ir ekrane rodomi įspėjamieji kodai:**

- **E10** – Į prietaisą tinkamai nepatenka vanduo. Vėl paleiskite prietaisą, paspausdami mygtuką . Po 10 sekundžių dangtis bus atraktintas.
- **E20** – Iš prietaiso neišleidžiamas vanduo.
- **E40** – Prietaiso dangtis atidarytas arba netinkamai uždarytas. Patikrinkite dangtį!
- **E40** – Nestabilus elektros tiekimas. Palaukite, kol elektros tiekimas stabilizuosis.
- **E91** – Nėra ryšio tarp prietaiso elektroninių elementų. Išjunkite ir vėl įjunkite. Programa

nebuvo tinkamai baigta arba prietaisas per anksti išsijungė. Jeigu vėl rodomas įspėjamasis kodas, kreipkitės į įgaliotąjį techninės priežiūros centrą.



ĮSPĖJIMAS! Prieš atlikdami patikros darbus, išjunkite prietaisą.

GALIMI GEDIMAI

Problema	Galimas sprendimas
Programa nepasileidžia.	<ul style="list-style-type: none"> • Patikrinkite, ar maitinimo laido kištukas įkištas į elektros tinklo lizdą. • Patikrinkite, ar prietaiso dangtis ir būgno durelės tinkamai uždaryti. • Įsitinkite, kad neperdegė elektros skydinėje esantis saugiklis. • Įsitinkite, kad paspaudėte paleidimo / pristabdymo mygtuką. • Jeigu nustatyta atidėto paleidimo funkcija, atšaukite šią nuostatą arba palaukite, kol bus baigta atgalinė laiko atskaita. • Išjunkite apsaugos nuo vaikų užrakto funkciją, jeigu ji įjungta.
Į prietaisą tinkamai nepatenka vanduo.	<ul style="list-style-type: none"> • Patikrinkite, ar atsuktas vandens čiaupas. • Patikrinkite, ar ne per mažas vandentiekio sistemos slėgis. Norėdami gauti šią informaciją, kreipkitės į vietos vandentiekio įmonę. • Patikrinkite, ar vandens čiaupas neužsikimšęs. • Šią problemą galėjo sukelti įleidimo žarnos filtras arba vožtuvo vandens išleidimo filtras, kuris gali būti užsikimšęs. Žr. skyrių „Valymas ir priežiūra“. Jeigu problema tęsiasi, kreipkitės į įgaliotąjį techninės priežiūros centrą. • Patikrinkite, ar įleidimo žarna nesumazgyta ir neužlenkta. • Patikrinkite, ar tinkamai prijungta vandens įvado žarna.
Iš prietaiso neišleidžiamas vanduo.	<ul style="list-style-type: none"> • Patikrinkite, ar neužsikimšęs čiaupo kamštis. • Patikrinkite, ar nesusimazgius ir nesulenкта vandens išleidimo žarna. • Patikrinkite, ar tinkamai prijungta vandens išleidimo žarna. • Nustatykite vandens išleidimo parinktį, jeigu buvote pasirinkę programą be vandens išleidimo fazės. • Nustatykite vandens išleidimo parinktį, jeigu buvote nustatę parinktį, kurios pabaigoje vanduo paliekamas būgne. • Šią problemą galėjo sukelti užsikimšęs vandens išleidimo filtras. Kreipkitės į įgaliotąjį techninės priežiūros centrą.
Neveikia gręžimo fazė arba skalbimo ciklas trunka ilgiau nei įprastai.	<ul style="list-style-type: none"> • Rankomis išskirstykite skalbinius būgne ir iš naujo paleiskite gręžimo fazę. Šią problemą gali sukelti disbalanso problemos. • Nustatykite gręžimo parinktį. • Nustatykite vandens išleidimo parinktį, jeigu buvote nustatę parinktį, kurios pabaigoje vanduo paliekamas būgne. • Šią problemą galėjo sukelti užsikimšęs vandens išleidimo filtras. Kreipkitės į įgaliotąjį techninės priežiūros centrą.
Ant grindų yra vandens.	<ul style="list-style-type: none"> • Įsitinkite, kad vandens žarnų jungtys yra tinkamai užveržtos, jog vanduo negalėtų pratekėti. • Patikrinkite, ar nepažeistos vandens įvado ir vandens išvado žarnos. • Būtinai naudokite tinkamas skalbimo priemones bei tinkamą jų kiekį.

Problema	Galimas sprendimas
Nepavyksta atidaryti prietaiso dangčio.	<ul style="list-style-type: none"> Įsitinkinkite, kad skalbimo programa yra baigta. Jeigu būgne yra vandens, nustatykite vandens išleidimo arba gręžimo parinktį.
Prietaisas kelia neįprastą triukšmą.	<ul style="list-style-type: none"> Įsitinkinkite, kad prietaisas pastatytas lygiai. Žr. skyrių „Įrengimo instrukcija“. Būtinai pašalinkite pakavimo medžiagas ir (arba) gabenimui skirtus varžtus. Žr. skyrių „Įrengimo instrukcija“. Pridėkite į būgną daugiau skalbinių. Galbūt pridėjote per mažai skalbinių.
Prietaisas pripildomas vandens, bet jis tuoj pat išleidžiamas.	<ul style="list-style-type: none"> Patikrinkite, ar vandens išleidimo žarna yra tinkamoje padėtyje. Galbūt per žemai įrengtas žarnos galas. Žr. skyrių „Įrengimo instrukcija“.
Ciklas trunka trumpiau už rodomą laiką.	<ul style="list-style-type: none"> Prietaisas apskaičiuoja naują laiką pagal skalbinių kiekį. Žr. skyrių „Sąnaudos“.
Ciklas trunka ilgiau už rodomą laiką.	<ul style="list-style-type: none"> Nesubalansuotas skalbinių kiekis pailgina trukmę. Tai įprastas prietaiso veikimas.
Netenkina skalbimo rezultatai.	<ul style="list-style-type: none"> Naudokite daugiau skalbiklio arba kitą skalbiklį. Prieš skalbdami skalbinius, specialiomis dėmių valymo priemonėmis pašalinkite sunkiai įveikiamas dėmes. Įsitinkinkite, kad nustatėte tinkamą temperatūrą. Sumažinkite skalbinių kiekį.
Negalite nustatyti parinkties.	<ul style="list-style-type: none"> Užtikrinkite, kad spaudžiate tik norimą (-us) jutiklinį (-ius) mygtuką (-us).

Patikrinę įjunkite prietaisą. Programa tęsiama nuo pertraukimo momento.

Jeigu problema kartojasi, kreipkitės į įgaliotąjį techninės priežiūros centrą.

Jeigu ekrane rodomi kiti įspėjamieji kodai.

Išjunkite ir vėl įjunkite prietaisą. Jeigu problema tęsiasi, kreipkitės į įgaliotąjį techninės priežiūros centrą.

TECHNINĖ PRIEŽIŪRA

Rekomenduojame naudoti tik originalias atsargines dalis.

Kreipdamiesi į įgaliotąjį techninės priežiūros centrą, būtinai pateikite šiuos duomenis. Ši informacija nurodyta techninių duomenų plokštelėje: modelis, PNC ir serijos numeris. (Mod., Prod. No., Ser. No.)



TECHNINIAI DUOMENYS

Matmenys	Plotis / aukštis / gylis / bendras gylis	400 mm / 890 mm / 600 mm / 600 mm
Elektros jungtis	Įtampa Bendroji galia Saugiklis Dažnis	230 V 2 200 W 10 A 50 Hz
Apsaugos nuo kietųjų dalelių ir drėgmės patekimo lygi užtikrina apsauginis dangtis, išskyrus tuos atvejus, kai žemos įtampos įranga yra neapsaugota nuo drėgmės		IPX4

Tiekiamo vandens slėgis	Minimalus Maksimalus	0,5 barai (0,05 MPa) 8 barai (0,8 MPa)
Vandens įvadas ¹⁾		Šaltas vanduo
Didžiausias skalbinių kiekis	Medvilnė	6 kg
Energijos vartojimo efektyvumo klasė		A++
Gręžimo greitis	Maksimalus	1 000 aps./min.

1) Prijunkite vandens įleidimo žarną prie vandens čiaupo, kurio sriegis 3/4" .

APLINKOS APSAUGA

Atiduokite perdirbti medžiagas, pažymėtas šiuo ženklu . Išmeskite pakuotę į atitinkamą atliekų surinkimo konteinerį, kad ji būtų perdirbta. Padėkite saugoti aplinką bei žmonių sveikatą ir surinkti bei perdirbti elektros ir elektronikos prietaisų atliekas. Neišmeskite šiuo ženklu 

pažymėtų prietaisų kartu su kitomis buitinėmis atliekomis. Atiduokite šį gaminį į vietos atliekų surinkimo punktą arba susisiekite su vietos savivaldybe dėl papildomos informacijos.

WWW.ZANUSSI.COM/SHOP



CE

192934730-A-152018