

# SENCOR®

SVC 5000BL

SVC 5001YL



**CZ ■ Multifunkční vysavač pro mokré a suché vysávání**

**ČTĚTE POZORNĚ A USCHOVEJTE JE PRO BUDOUCÍ POUŽITÍ.**

- Vysavač a jeho příslušenství používejte pouze v souladu s pokyny uvedenými v tomto návodu k obsluze.
- Tento vysavač mohou používat děti ve věku 8 let a starší a osoby se sníženými fyzickými, smyslovými nebo mentálními schopnostmi nebo s nedostatkem zkušeností a znalostí, pokud jsou pod dozorem nebo byly poučeny o používání tohoto vysavače bezpečným způsobem a rozumí případným nebezpečím. Děti si s vysavačem nesmějí hrát. Čištění a údržbu prováděnou uživatelem nesmějí vykonávat děti bez dozoru. Vysavač a jeho příslušenství udržujte mimo dosah dětí mladších 8 let.
- Vysavač používejte pouze ve vnitřních prostorách.
- Tento vysavač je určen pouze pro použití v domácnosti.
- Vysavač používejte pouze ve vnitřních prostorách. Nepoužívejte jej v průmyslovém prostředí nebo venku.
- Vysavač nevystavujte přímému slunečnímu záření a neumísťujte jej do blízkosti otevřeného ohně nebo přístrojů, které jsou zdrojem tepla.
- Používejte pouze příslušenství, které je dodáváno s tímto vysavačem nebo je schváleno výrobcem pro tento typ vysavače.
- Před připojením vysavače k síťové zásuvce se ujistěte, že se shoduje nominální napětí uvedené na jeho typovém štítku s elektrickým napětím zásuvky.

**Varování:**

Aby se snížilo riziko požáru nebo úrazu elektrickým proudem, před uvedením do provozu se vždy ujistěte, že ve víku sběrné nádoby je instalován plovák.

- Vysavač nepoužívejte v uzavřených prostorách, kde se mohou vyskytovat hořlavé tekutiny, výpary z olejových nátěrů, rozpouštědel nebo přípravků určených k hubení molů a jiné výbušné nebo toxické výpary či hořlavý prach.
- Vysavač používejte na rovném povrchu.
- Při čištění schodů dbejte zvýšené opatrnosti.
- Nesahejte na vysavač, napájecí kabel nebo síťovou zástrčku mokřýma rukama.

- Vysavač nepoužívejte bez filtrů. Před uvedením do provozu musí být všechny filtry řádně instalovány na svém místě.
- Dbejte na to, aby při provozu nebyly blokovány otvory vysavače.
- Používejte pouze čisticí prostředky určené pro strojní čištění koberců a čalounění a čisticí prostředky určené pro strojní mytí podlah, respektive oken. Čisticí prostředky musí být vždy uchovávány mimo dosah dětí.
- Při přípravě roztoku čisticího prostředku dodržujte dávkování uvedené na obalu čisticího prostředku.
- Používejte pouze takové tekutiny a v takovém množství, jak je uvedeno v tomto návodu k použití.
- Vysavač nepoužívejte k vysávání:
  - doutnajících cigaret, hořících předmětů, zápalek nebo žhavého popele;
  - těkavých nebo hořlavých tekutin, jako je např. benzín apod.;
  - toxických látek, jako jsou např. chlorová bělidla, čisticí prostředky obsahující amoniak, čisticí prostředky na odtokové trubky apod.;
  - tvrdých nebo ostrých předmětů, jako jsou např. střepty, jehly, mince, hřebíky, šrouby, špendlíky apod.;
  - mouky, omítky, cementu a jiných stavebních materiálů;
  - větších kusů papíru nebo plastových sáčků, které mohou snadno zablokovat sací otvor.



### **Výstraha:**

Vlasy, volné oblečení, prsty ani žádné jiné části těla nepřibližujte k otvorům a pohyblivým částem vysavače a jeho příslušenství.

- Do otvorů nevkládejte žádné předměty.
- Vysavač nepoužívejte, pokud je blokován některý z jeho otvorů. Dbejte na to, aby se v otvorech vysavače nehromadil prach, vlasy, zvířecí chlupy a jiné nečistoty, které by mohly snížit proudění vzduchu.
- Při vysávání některých typů podlahových krytin může dojít ke vzniku elektrostatického náboje, který nepředstavuje pro uživatele žádné nebezpečí.
- Vždy nejprve zkontrolujte, zda-li je podlaha, koberec nebo čalouněný nábytek vhodný pro mokré čištění.
- Máte-li jakékoli pochybnosti, zda je vysavač v režimu mokrého čištění vhodný pro vaši podlahu, koberec nebo čalouněný nábytek, obraťte se na výrobce podlahy, koberce nebo čalouněného nábytku.

- V režimu mokrého čištění lze vysavač použít pouze na takové podlahy, které mají utěsněné spáry, jako je např. dlažba. Režim mokrého čištění nikdy nepoužívejte na podlahy s neutěsněnými spárami.
- Při použití vysavače v režimu mokrého čištění nesmí proud tekutiny z rozprašovací trysky směřovat na zařízení, která obsahují elektrické součástky.
- Vysavač nepřemísťujte taháním za jeho napájecí kabel. Napájecí kabel neslouží jako rukojeť pro přenášení. Dbejte na to, aby se napájecí kabel nedotýkal zahřátého povrchu, ostrých hran nebo rohů nebo aby nedošlo k jeho přivření do dveří. Napájecí kabel nepřejíždějte vysavačem.
- Před připevněním nebo sejmutím turbo kartáče vysavač vždy vypněte a odpojte od síťové zásuvky.
- Vysavač nesmí být ponechán bez dozoru, když je připojen k síťové zásuvce.
- Vysavač vždy odpojte od síťové zásuvky, když jej necháváte bez dozoru, když jej nepoužíváte a před čištěním nebo údržbou. Před odpojením vysavače od síťové zásuvky se ujistěte, že jsou vypnuty všechny jeho ovládací prvky.
- Vysavač neponořujte do vody nebo jiné tekutiny ani jej neoplachujte pod tekoucí vodou.
- Napájecí kabel odpojíte od zásuvky tahem za zástrčku, nikoli za kabel. Jinak by mohlo dojít k poškození napájecího kabelu nebo síťové zásuvky.
- Při navijení přidržíte zástrčku napájecího kabelu rukou.
- Jestliže je napájecí přívod poškozen, musí být nahrazen autorizovaným servisním střediskem nebo podobně kvalifikovanou osobou, aby se zabránilo vzniku nebezpečné situace. Vysavač s poškozeným napájecím kabelem nebo zástrčkou je zakázáno používat.
- Pokud vysavač nefunguje správně, pokud byl ponechán venku, upadl na zem, byl ponořen do vody nebo jeví viditelné známky poškození, nesmí být používán a musí být předán autorizovanému servisnímu středisku ke kontrole nebo opravě.
- Abyste se vyvarovali vzniku nebezpečné situace, vysavač nikdy neopravujte sami ani jej nijak neupravujte. Vysavač neobsahuje žádné uživatelem opravitelné součásti. Veškeré opravy svěřte autorizovanému servisnímu středisku. Zásahem do spotřebiče se vystavujete riziku ztráty zákonného práva z vadného plnění, případně záruky za jakost.

**A**

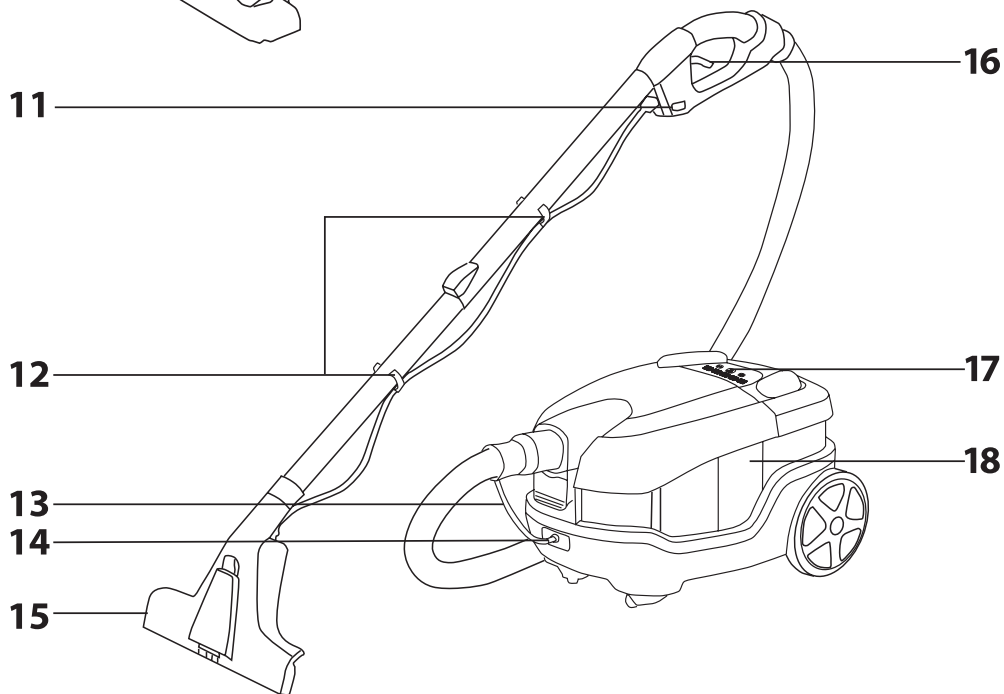
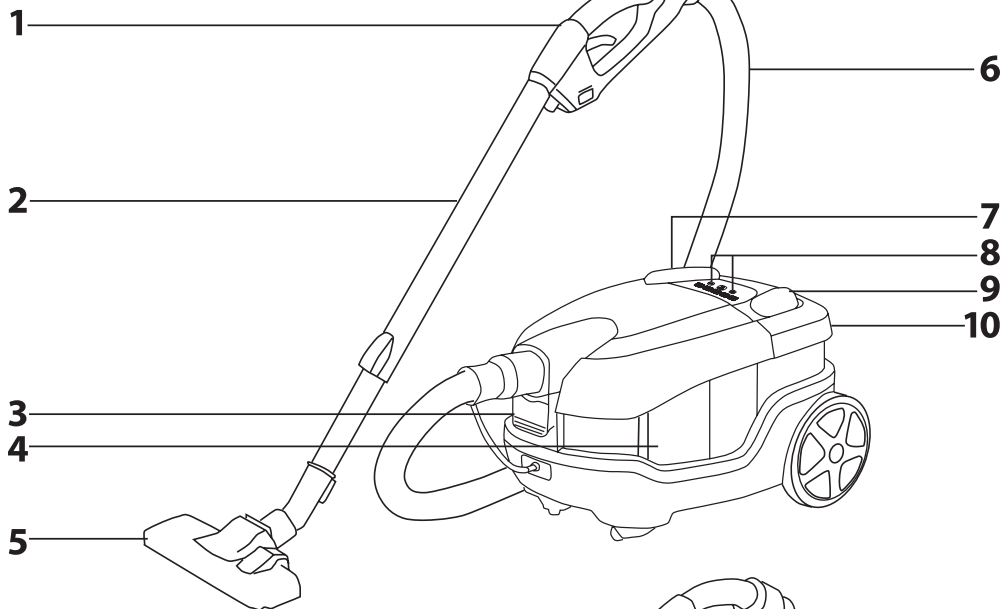

**B**



**1**



**2**



**3**



**4**



**5**

**C**

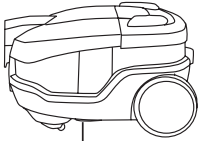

**1**



**2**

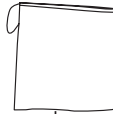

**3**



**4**

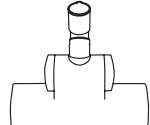

**5**

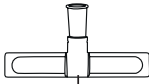

**6**

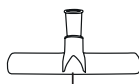

**7**

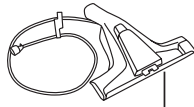

**8**

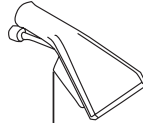

**9**

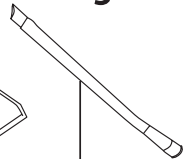

**10**



**11**



**12**

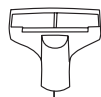

**13**



**14**



**15**

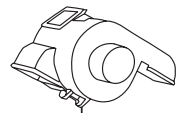

**16**



**17**



**18**



**19**

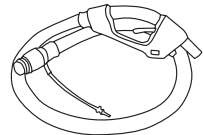

**20**

**D**

1

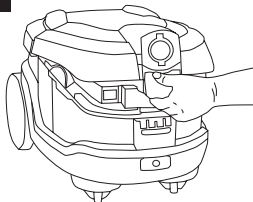

2

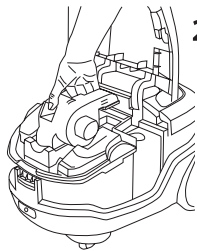

3

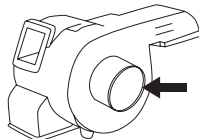

4

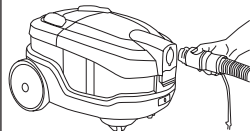

5

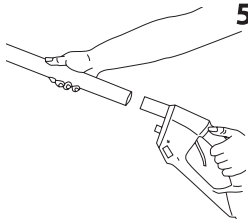

6

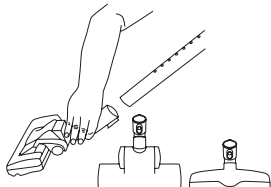

7

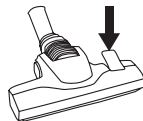

8

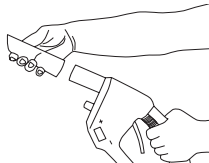
**E**

1

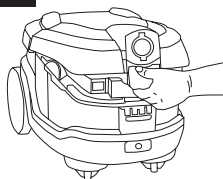

2

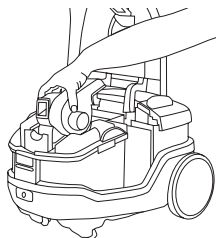

3

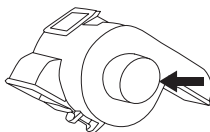

4

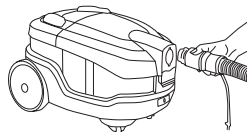

5

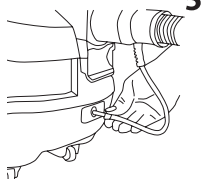

6

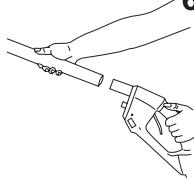

7

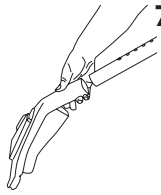

8

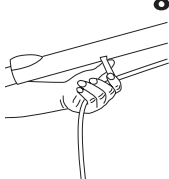

9

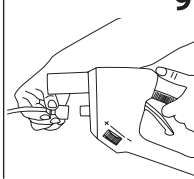

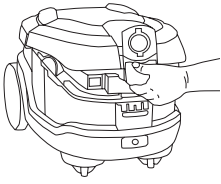
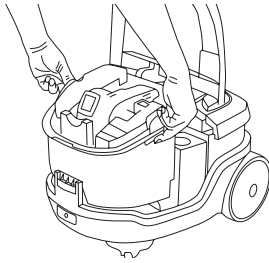
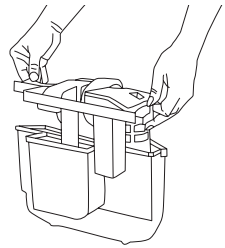
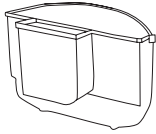
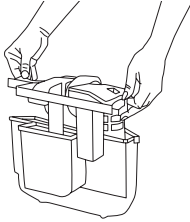
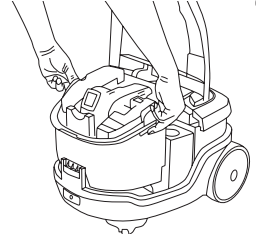
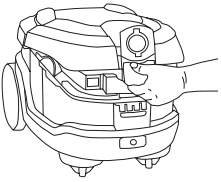
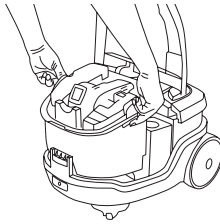
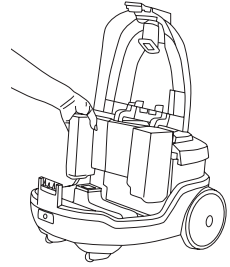
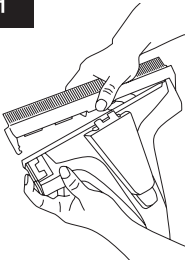
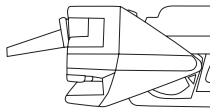
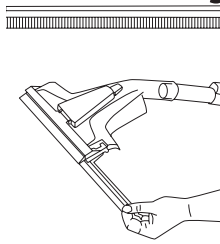
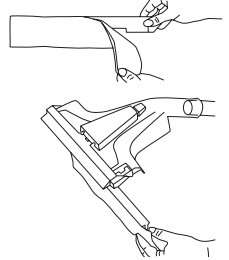
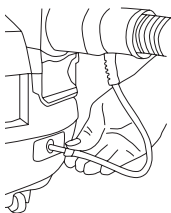
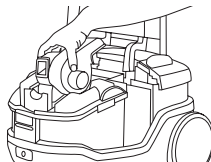
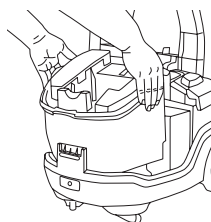
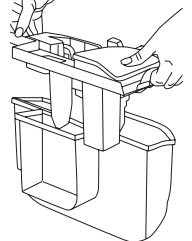
**F****1****2****3****4****5****6****G****1****2****3****H****1****2****3****4****I****1****2****3****4**



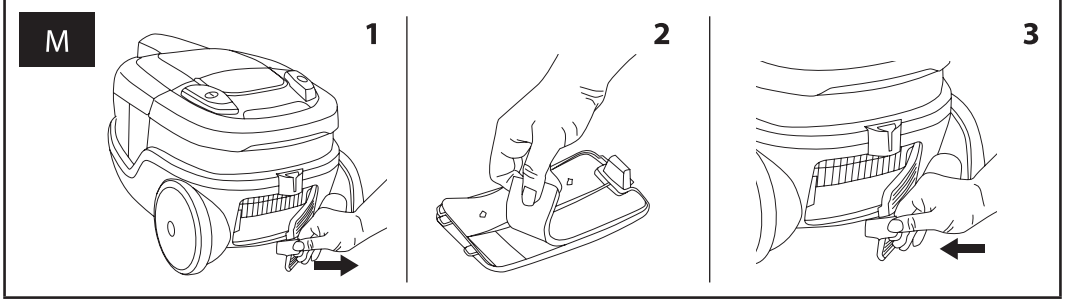
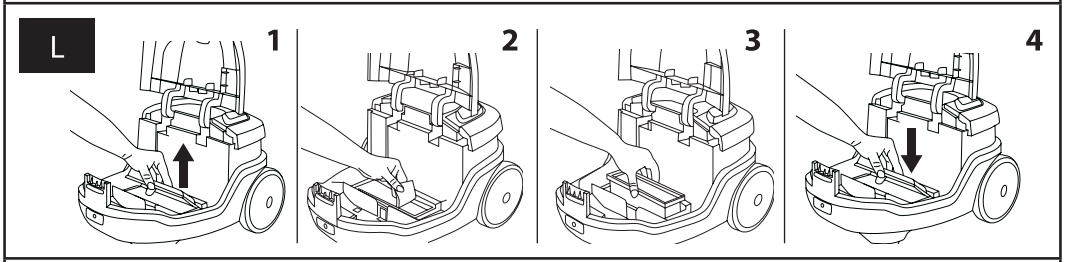
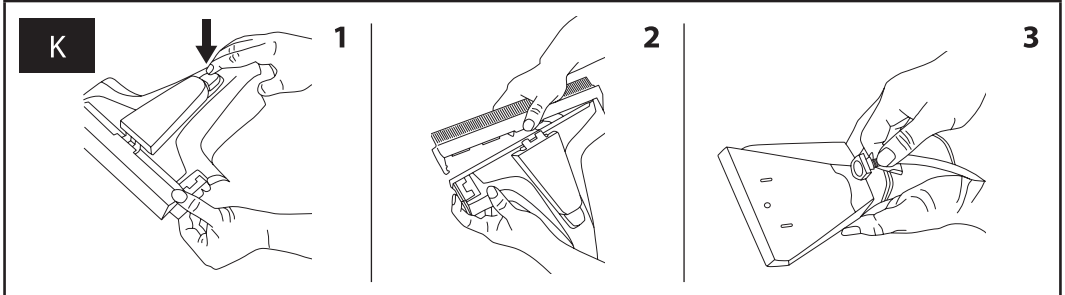
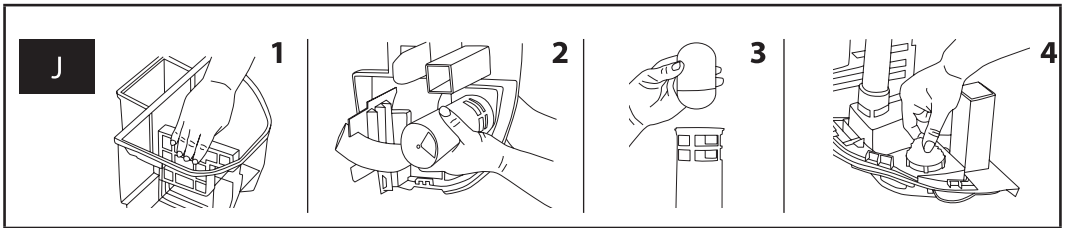

# Multifunkční vysavač pro mokré a suché vysávání

## Návod k použití

- Před použitím tohoto spotřebiče se prosím seznamte s návodem k jeho obsluze, a to v případě, že jste již obeznáni s používáním spotřebičů podobného typu. Spotřebič používejte pouze tak, jak je popsáno v tomto návodu k použití. Návod uschovejte pro případ další potřeby. Pokud předáváte spotřebič jiné osobě, zajistěte, aby u něj byl přiložen tento návod k použití.
- Minimálně po dobu trvání zákonné práva z vadného plnění, případně záruky za jakost doporučujeme uschovat originální přepravní karton, balicí materiál, pokladní doklad a potvrzení o rozsahu odpovědnosti prodávajícího nebo záruční list. V případě přepravy doporučujeme zabalit spotřebič opět do originální krabice od výrobce.

## POPIS VYSAVAČE

### REŽIM VYSÁVÁNÍ S VODNÍ FILTRACÍ

- A1** Rukojeť flexibilní hadice
- A2** Kovová teleskopická trubice
- A3** Pojistka pro odjštění horního krytu vysavače
- A4** Sběrná nádoba
- A5** Kombinovaná podlahová hubice
- A6** Flexibilní hadice
- A7** Tlačítko pro automatické navinutí přívodního kabelu
- A8** Tlačítko pro snížení/zvýšení (-/+)
- A9** Tlačítko pro zapnutí a vypnutí vysavače
- A10** Rukojeť pro přenášení vysavače

### REŽIM MOKRÉHO ČIŠTĚNÍ

- A15** Podlahová hubice na mokré čištění
- A16** Spoušť na dávkování roztoku čistícího prostředku
- A17** Tlačítko pro zapnutí/vypnutí režimu mokrého čištění
- A18** Zásobník na roztok čistícího prostředku
- A12** Regulace průtoků roztoku čistícího prostředku
- A13** Hadička na roztok čistícího prostředku
- A14** Konektor pro připojení hadičky k vysavači

### PŘEHLED LED INDIKÁTORŮ NASTAVENÍ SÁČÍHO VÝKONU

- B1** Indikátor nastavení sáčího výkonu pro vysávání závěsů apod.
- B2** Indikátor nastavení sáčího výkonu pro vysávání čalounění a nábytku
- B3** Indikátor nastavení sáčího výkonu pro vysávání rohoží, běhounů a jiných volně položených kobereců
- B4** Indikátor nastavení sáčího výkonu pro vysávání velkoplošných kobereců
- B5** Indikátor nastavení sáčího výkonu pro vysávání hladkých podlahových ploch (dřevěné nebo laminátové plouvající podlahy, vinyl, dlažba apod.)

### OBSAH BALENÍ

- C1** Tělo vysavače
- C2** Návod k obsluze
- C3** Sáček na příslušenství
- C4** Kombinovaná podlahová hubice
- C5** Turbo kartáč
- C6** Hubice na tvrdé podlahy
- C7** Hubice na vysávání tekutin
- C8** Podlahová hubice na mokré čištění s dlouhou hadičkou na roztok čistícího prostředku
- C9** Hubice na mokré čištění čalounění s krátkou hadičkou na roztok čistícího prostředku
- C10** Dlouhá ohebná šterbinová hubice
- C11** Šterbinová hubice
- C12** Prachový kartáček
- C13** Hubice na vysávání čalounění
- C14** Kovová teleskopická trubice
- C15** Separátor (uzavřený) pro vysávání s vodní filtrací
- C16** Separátor (otevřený) pro mokré čištění
- C17** Nástavec na mokré čištění tvrdých podlah a oken
- C18** Mopovací nástavec se sňatelnou textilií
- C19** Šterka
- C20** Flexibilní hadice s rukojeť a hadičkou na roztok čistícího prostředku

### SESTAVENÍ

- Varování:** Vysavač nepřipojujte k síťové zásuvce, dokud není řádně sestaven dle následujících pokynů a dokud se neseznámíte se všemi pokyny k jeho obsluze.

### REŽIM VYSÁVÁNÍ S VODNÍ FILTRACÍ

- Upozornění:** Tento vysavač je vysavačem s vodní filtrací. Nikdy jej nepoužívejte s instalovaným separátorem pro vysávání s vodní filtrací **C15**, když není sběrná nádoba **A4** naplněna čistou vodou z kohoutku. Aby vysavač fungoval správně, sběrná nádoba **A4** musíte naplnit čistou vodou z kohoutku až k rýse „clean water fill line“, která je vyznačena na zadní stěně sběrné nádoby **A4**. Vysávání bez čisté vody ve sběrné nádobě **A4** může poškodit motor a být příčinou záruční záruky.

- Odjste pojistku **A3** (viz obr. **D1**) a horní kryt vysavače odklopte až nadoraz. Tím dojde k jeho aretaci v otevřené poloze.

- Do víka sběrné nádoby **A4** vložte separátor **C15** a řádně jej stlačte dolů, aby dosedl na své místo (viz obr. **D2**). Separátor **C15**, který je určen pro režim vysávání s vodní filtrací, je dodáván v bílé barvě a má uzavřený boční vývod, viz obr. **D3**.
- Horní kryt vysavače řádně uzavřete a do odpovídajícího otvoru v přední části vysavače vložte koncovku flexibilní hadice **C20** (viz obr. **D4**) tak, aby šipka vyznačená na koncovce flexibilní hadice **C20** byla zarovnaná se symbolem  $\square$  na těle vysavače. Pro připevnění flexibilní hadice **C20** pootočte koncovku flexibilní hadice **C20** ve směru hodinových ručiček, až dojde k zarovnaní šipky vyznačené na koncovce flexibilní hadice **C20** se symbolem  $\square$  na těle vysavače.
- K rukojeti flexibilní hadice **A1** připevněte teleskopickou trubici **C14**, viz obr. **D5**.
- K teleskopické trubici **C14** připojte kombinovanou podlahovou hubici **C4**, turbo kartáč **C5** nebo hubici na tvrdé podlahy **C6**, viz obr. **D6**.
- Kombinovaná podlahová hubice **C4** s výsuvným kartáčem je vhodná pro vysávání hladkých tvrdých podlahových ploch, kobereců a běhounů. Pro vysávání hladkých tvrdých podlahových ploch vysuňte kartáč. Pro vysávání kobereců a běhounů zasuněte kartáč. K zasunutí a vysunutí kartáče použijte klápkou na horním krytu hubice **C4**, viz obr. **D7**.
- Turbo kartáč **C5** je vhodný pro vysávání kobereců s nízkým vlasem. Díky rotačnímu kartáči rychle a efektivně odstraní z koberce zapařené nečistoty, nitě, zvířecí chlupy, vlasy apod.
- Hubice na tvrdé podlahy **C6** zajišťuje dokonalé a přitom šetrné vysávání hladkých tvrdých ploch, a to díky kartáči z přírodních štětín. Můžete s ní vysávat podlahy citlivé na poškrábání, jako jsou dřevěné plouvající podlahy apod.
- Pro vysávání čalounění, nábytku nebo těžko přístupných míst připevněte příslušenství (**C10**, **C11**, **C12** nebo **C13**) přímo k rukojeti **A1**, viz obr. **D8**.
- Šterbinová hubice **C11** lze použít pro vysávání těžko přístupných míst. Prachový kartáč **C2** slouží k šetrnému vysávání různých typů nábytku. Hubice na čalounění **C13** je vhodná pro vysávání čalouněného nábytku a dlouhá ohebná šterbinová hubice **C10** je ideální pro vysávání velmi obtížně přístupných míst.

### REŽIM MOKRÉHO ČIŠTĚNÍ

- Odjste pojistku **A3** (viz obr. **E1**) a horní kryt vysavače odklopte až nadoraz. Tím dojde k jeho aretaci v otevřené poloze.
- Do víka sběrné nádoby **A4** vložte separátor **C16** a řádně jej stlačte dolů, aby dosedl na své místo, viz obr. **E2**. Separátor **C16**, který je určen pro režim mokrého čištění, je dodáván v modré barvě a má otevřený boční vývod, viz obr. **E3**.
- Horní kryt vysavače řádně uzavřete a do odpovídajícího otvoru v přední části vysavače vložte koncovku flexibilní hadice **C20** (viz obr. **E4**) tak, aby šipka vyznačená na koncovce flexibilní hadice **C20** byla zarovnaná se symbolem  $\square$  na těle vysavače. Pro připevnění flexibilní hadice **C20** pootočte koncovku flexibilní hadice **C20** ve směru hodinových ručiček, až dojde k zarovnaní šipky vyznačené na koncovce flexibilní hadice **C20** se symbolem  $\square$  na těle vysavače.
- Koncovku hadičky **A13** připevněte k otvoru konektoru **A14**, který se nachází v přední části vysavače, viz obr. **E5**. Správné připevnění je signalizováno cvaknutím.
- K rukojeti flexibilní hadice **A1** připevněte teleskopickou trubici **C14**, viz obr. **E6**.
- K teleskopické trubici **C14** připevněte podlahovou hubici na mokré čištění **C8**, viz obr. **E7**. Hubice na mokré čištění čalounění **C9** se připevňuje přímo k rukojeti flexibilní hadice **A1**.
- K teleskopické trubici **C14** připevněte svorky **A12** s hadičkou, viz obr. **E8**. Tento krok se provádí pouze u hubice **C8**.
- Koncovku hadičky nasadte na odpovídající konektor na rukojeti **A1** a pootočte s ní ve směru hodinových ručiček, aby došlo k jejímu připevnění, viz obr. **E9**.

### REŽIM VYSÁVÁNÍ TEKUTIN

- Postupujte stejným způsobem jako při sestavení pro režim mokrého čištění. Ve vysavači musí být instalován separátor pro mokré čištění **C16**. Koncovku hadičky **A13** není třeba připevněvat ke konektoru **A14**. K teleskopické trubici **C14** připevněte hubici **C7**.

### NAPLNĚNÍ SBĚRNÉ NÁDOBY / ZÁSOBNÍKU NA ROZTOK ČISTÍČÍHO PROSTŘEDKU

- Ujistěte se, že vysavač je vypnutý a odpojený od síťové zásuvky.

### REŽIM VYSÁVÁNÍ S VODNÍ FILTRACÍ

- Z vysavače odpojte flexibilní hadici **C20**. Odjste pojistku **A3** (viz obr. **F1**) a horní kryt vysavače odklopte až nadoraz. Tím dojde k jeho aretaci v otevřené poloze.
- Z vysavače vyjměte sběrnou nádobu **A4**, viz obr. **F2**.
- Sejměte víko sběrné nádoby **A4** a odložte jej stranou, viz obr. **F3**.
- Sběrnou nádobu **A4** naplňte čistou vodou z kohoutku až k rýse „clean water fill line“, která je vyznačena na zadní stěně nádoby **A4**, viz obr. **F4**. Rýska „clean water fill line“ vyznačená na zadní stěně sběrné nádoby **A4** odpovídá 0,9 l čisté vody.
- Po naplnění uzavřete nádobu **A4** víkem a dbejte na to, aby víko řádně dosedlo na nádobu **A4**, viz obr. **F5**.
- Sestavenou nádobu **A4** umístěte zpět do vysavače, viz obr. **F6**, a řádně uzavřete horní kryt vysavače. Horní kryt vysavače musí být zajištěn v uzavřené poloze.
- Flexibilní hadici **C20** připojte zpět k vysavači.

### REŽIM MOKRÉHO ČIŠTĚNÍ

- Z vysavače odpojte flexibilní hadici **C20** a hadičku **A13**. Pro odpojení hadičky **A13** stiskněte kterooukolí stranu konektoru **A14**. Odjste pojistku **A3** (viz obr. **G1**) a horní kryt vysavače odklopte až nadoraz. Tím dojde k jeho aretaci v otevřené poloze.
- Z vysavače vyjměte sběrnou nádobu **A4** a odložte ji stranou, viz obr. **G2**.
- Z vysavače vyjměte zásobník **A18** na roztok čistícího prostředku, viz obr. **G3**.

- Odšroubujte uzávěr zásobníku **A18** a zásobník **A18** naplňte čistou, teplou vodou k rysce „clean water fill line“, která je vyznačena na zásobníku **A18**, a přidejte odpovídající množství čisticího prostředku. Ryska „clean water fill line“ vyznačená na zásobníku **A18** odpovídá 1,1 l čisté vody. Roztok čisticího prostředku můžete rovněž připravit v externí nádobě. Připravený roztok pak přelijte do zásobníku **A18**.



#### **Upozornění:**

Zásobník **A18** plňte čistou vodou z kohoutku o teplotě do maximálně 60°C. Nepoužívejte vařící vodu. Neohřívejte vodu nebo zásobník **A18** v mikrovlnné troubě.

- Používejte pouze čisticí prostředky určené pro strojní čištění koberců a čalounění a čisticí prostředky určené pro strojní mytí podlah, respektive oken. Tyto čisticí prostředky nenahrazuje jinými domácími čisticími prostředky.
- Zašroubujte vložku zásobníku **A18**. Zásobník **A18** a nádobu **A4** vrzte zpět do vysavače.
- Uzavřete horní kryt vysavače. Dbejte na to, aby byl horní kryt vysavače řádně zajištěn v uzavřené poloze.
- Flexibilní hadici **C20** a hadičku **A13** připojte zpět k vysavači.

#### **ČISTICÍ PROSTŘEDKY**

- Používejte pouze čisticí prostředky určené pro strojní čištění koberců a čalounění a čisticí prostředky určené pro strojní mytí podlah, respektive oken. Jiné čisticí prostředky mohou poškodit vysavač.
- Při ředění bledké pokyny uvedených na obalu čisticího prostředku.
- Pro čištění hladkých tvrdých podlah s utěsněnými spoji (dlažba apod.) používejte čisticí prostředek na podlahy.
- Pro čištění koberců a čalounění používejte čisticí prostředky na koberce a čalounění.
- Čisticí prostředky doporučujeme mít v dostatečné zásobě, abyste je měli po ruce vždy, když je budete potřebovat.
- Čisticí prostředky musí být uchovávány vždy mimo dosah dětí.



#### **Varování:**

Abyste snížili riziko vzniku požáru nebo úrazu elektrickým proudem z důvodu poškození vnitřních součástí vysavače, používejte pouze čisticí prostředky určené pro strojní čištění koberců a čalounění a čisticí prostředky určené pro strojní mytí podlah, respektive oken.

#### **POUŽITÍ VYSÁVAČI**



#### **Varování:**

Abyste snížili riziko požáru nebo úrazu elektrickým proudem, před uvedením do provozu se vždy ujistěte, že ve vřecí sběrné nádobě **A4** je instalován plavák.



#### **Varování:**

Vysavač nepoužívejte bez filtrů řádně instalovaných na svém místě.

#### **REŽIM VYSÁVÁNÍ S VODNÍ FILTRACÍ**

- Před použitím se ujistěte, že při sestavení vysavače a naplnění sběrné nádoby **A4** jste postupovali dle pokynů pro režim vysávání s vodní filtrací.
- Ověřte, že k teleskopické trubici **A2** nebo rukojeti flexibilní hadice **A1** je připevněno požadované příslušenství.
- Tahem za zástrčku odvíhnete potřebnou délku napájecího kabelu ze zadní části vysavače a zástrčku napájecího kabelu připojíte k síťové zásuvce. Pro zapnutí vysavače stisknete tlačítko **A9**.



#### **Upozornění:**

Napájecí kabel nevytahujte za žlutou značku na napájecím kabelu. Pokud dojde k vytáhnutí napájecího kabelu za červenou značku na napájecím kabelu, poškodí se systém automatického navijení kabelu.

- Za použití tlačítek **A8** nastavíte sací výkon podle typu vysávaného povrchu. Nastavení sacího výkonu je signalizováno rozsvícením příslušného LED indikátoru.
- Pokud vysavač ztrácí výkon, vypněte jej a odpojte od síťové zásuvky. Zkontrolujte naplnění sběrné nádoby **A4** a stav znečištění filtru sběrné nádoby **A4** a vstupních a výstupních filtrů.

#### **REŽIM MOKRÉHO ČIŠTĚNÍ – KOBERCE A ČALOUNĚNÍ**

- Povrch, který budete čistit, nejprve řádně vysajte.
- Než začnete s čištěním koberců nebo čalounění, vykouzkejte jeho stálobarevnost na méně viditelném místě.
- Při čištění koberců naplňte postup tak, abyste měli kudy opustit místnost. Nejlepší je začít rohem, který je nejdále od východu z místnosti.
- Než začnete čistit čalounění, zkontrolujte typ jeho výplně, pokud to lze. Některé barevné výplně mohou při namočení poustět barvu a může tak dojít k obarvení čalounění.



#### **Důležité:**

Pokud chcete čistit čalounění v režimu mokrého čištění, nejprve si prostudujte symboly a pokyny k čištění uvedené na štítku čalounění.

Mokré čištění nikdy nepoužívejte na samet a hedvábní. Pokud štítek s pokyny k čištění chybí nebo neobsahuje symboly, informujte se u výrobce nebo prodejce vašeho čalouněného nábytku. Pokud obsahuje štítek symbol nebo text „Pouze chemické čištění“, neprovádějte mokré čištění. Máte-li jakékoli pochybnosti, zda je vysavač v režimu mokrého čištění vhodný pro váš koberec nebo čalounění nábytek, obraťte se na výrobce nebo vašeho prodejce koberce nebo čalouněného nábytku.



#### **Varování:**

Abyste se snížili riziko požáru nebo úrazu elektrickým proudem kvůli poškození vnitřních součástí vysavače, používejte pouze čisticí prostředky určené pro strojní čištění koberců a čalounění.



- Před použitím se ujistěte, že při sestavení vysavače a naplnění zásobníku **A18** jste postupovali dle pokynů pro režim mokrého čištění.
- Ujistěte se, že k teleskopické trubici **A2** nebo rukojeti flexibilní hadice **A1** je připevněno požadované příslušenství (pro čištění koberců použijte hubici **C8** a pro čištění čalounění použijte hubici **C9**) a že hadička je připevněna k rukojeti flexibilní hadice **A1**.
- Tahem za zástrčku odvíhnete potřebnou délku napájecího kabelu ze zadní části vysavače a zástrčku napájecího kabelu připojíte k síťové zásuvce.



#### **Upozornění:**

Napájecí kabel nevytahujte za žlutou značku na napájecím kabelu. Pokud dojde k vytáhnutí napájecího kabelu za červenou značku na napájecím kabelu, poškodí se systém automatického navijení kabelu.

- Pro zapnutí vysavače stisknete tlačítko **A9** a pro spuštění režimu mokrého čištění stisknete tlačítko **A17**.
- V režimu mokrého čištění použijte nastavení maximálního sacího výkonu.
- Hubici umístěte na povrch, který chcete vyčistit, a pro rozprašování roztoku čisticího prostředku stiskněte spoušť **A16** a současně přitahujte hubici směrem k sobě. Spoušť uvolněte **A16** a pomalým pohybem zpět přejděte stejné místo, aby došlo k odstranění veškerých zbytků vody. Tímto způsobem pokračujte, dokud nevyčistíte celou plochu.
- Dbejte na to, aby nedošlo k přílišnému namočení koberce nebo čalounění.
- Pokud vysavač ztrácí sací výkon, ukončete mokré čištění a ověřte stav naplnění sběrné nádoby **A4**, protože štítek se automaticky vypne, když dojde k naplnění sběrné nádoby **A4** k rysce „FULL“ (1,6 l).
- Když vysavač přestane rozprašovat roztok čisticího prostředku, okamžitě jej vypněte stisknutím tlačítka **A9** a zkontrolujte hladinu roztoku v zásobníku **A18**. Pokud došlo k vyprázdňení zásobníku **A18** a chcete pokračovat v čištění, doplňte roztok do zásobníku **A18** dle instrukcí uvedených v kapitole Naplnění sběrné nádoby / zásobníku na roztok čisticího prostředku.

#### **REŽIM MOKRÉHO ČIŠTĚNÍ – TVRDÉ PODLAHY S UTĚSNĚNÝMI SPÁRAMI A OKNA**

- Před čištěním podlahy řádně vysajte.
- Při čištění postupujte tak, abyste mohli opustit místnost. Nejlepší je začít rohem nejjzdálenějším od východu.



#### **Varování:**

Abyste snížili riziko požáru nebo úrazu elektrickým proudem kvůli poškození vnitřních součástí vysavače, používejte pouze čisticí prostředky určené pro strojní mytí podlah, respektive oken.

- Před použitím se ujistěte, že při sestavení vysavače a naplnění zásobníku **A18** jste postupovali dle pokynů pro režim mokrého čištění.
- K podlahové hubici na mokré čištění **C8** připevněte nástavec **C17** tak, že ukazovákem jedné ruky stisknete pojistku na boční straně hubice **C8** a druhou rukou nasunete nástavec **C17** přes horní rovinnou drážku hubice **C8**, viz obr. **H1**. Jakmile je nástavec **C17** v správné poloze, uvolněte pojistku, aby došlo k jeho připevnění, viz obr. **H2**.
- Pro mokré čištění tvrdých podlah s utěsněnými spárami nebo oken připevněte k nástavci **C17** stěrku **C19**, viz obr. **H3**. Stěrku **C19** je třeba nasunout z boku do drážky nástavce **C17** napřed tím koncem, který je označen dvěma šipkami. Po nasunutí celé stěrky **C19** do drážky nástavce **C17** se ujistěte, že drážky stěrky **C19** směřují dolů.
- K mokrému čištění tvrdých podlah s utěsněnými spárami nebo oken za použití mopu připevněte mopovací textilií k mopovacím nástavci tak, aby mopovací textiliie řádně přiléhala k suchému zipu mopovacího nástavce, a sestavený mop zasunete do drážky v nástavci **C17**, viz obr. **H4**. Dbejte na to, aby celý mopovací nástavec byl zasunut v drážce.



#### **Důležité:**

Ujistěte se, že horní okraj mopovací textiliie je pod okrajem, kterým se mopovací nástavec zasouvá do drážky v nástavci **C17**.

- Tahem za zástrčku odvíhnete potřebnou délku napájecího kabelu ze zadní části vysavače a zástrčku napájecího kabelu připojíte k síťové zásuvce.



#### **Upozornění:**

Napájecí kabel nevytahujte za žlutou značku na napájecím kabelu. Pokud dojde k vytáhnutí napájecího kabelu za červenou značku na napájecím kabelu, poškodí se systém automatického navijení kabelu.

- Pro zapnutí vysavače stisknete tlačítko **A9** a pro spuštění režimu mokrého čištění stisknete tlačítko **A17**.
- V režimu mokrého čištění použijte nastavení maximálního sacího výkonu.
- Při čištění se stěrku **C19** opřete stěrku **C19** o podlahu a stiskněte spoušť **A16** k navlhčení místa roztokem čisticího prostředku a současně přitahujte hubici **C8** k sobě. Uvolněte spoušť **A16**, hubici **C8** nakloňte dopředu a nástavcem přejíždějte pomalu zpět přes čištěnou plochu tak, aby stěrka nástavce **C17** byla v kontaktu s podlahou a došlo k odstranění veškerých zbytků vody z čištěné plochy. Stejným způsobem pokračujte při uklidání celé plochy.
- Při čištění s mopovacím nástavcem **C18** opřete mopovací nástavec **C18** o podlahu a stiskněte spoušť **A16** k navlhčení mopovací textiliie roztokem čisticího prostředku. Mopovacím nástavcem pohybujte tam a zpět a roztok čisticího prostředku aplikujte dle potřeby. Uvolněte spoušť **A16**, hubici **C8** nakloňte dopředu a nástavcem přejíždějte pomalu zpět přes čištěnou plochu tak, aby stěrka nástavce **C17** byla v kontaktu s podlahou a došlo k odstranění veškerých zbytků vody z čištěné plochy. Stejným způsobem pokračujte při uklidání celé plochy.
- Při čištění oken postupujte stejným způsobem.

**Upozornění:**

Mopavci textilii nepřesycujte příliš velkým množstvím roztoku čisticího prostředku.

- Pokud vysavač ztrácí sací výkon, ukončete mokré čištění a ověřte stav naplnění sběrné nádoby **A4**, protože sání se automaticky vypne, když dojde k naplnění sběrné nádoby **A4** k ryse „FULL“ (1,6 l).
- Když vysavač přestane rozprašovat roztok čisticího prostředku, okamžitě jej vypněte stisknutím tlačítka **A9** a zkontrolujte hladinu roztoku v zásobníku **A18**. Pokud došlo k vyprázdnění zásobníku **A18** a chcete pokračovat v čištění, doplňte roztok do zásobníku **A18** dle instrukcí uvedených v kapitole Naplnění sběrné nádoby a zásobníku.

**REŽIM VYSÁVÁNÍ TEKUTIN**

- Před použitím se ujistěte, že při sestavení vysavače jste postupovali dle pokynů pro režim vysávání tekutin.
- Tahem za zástrčku odvínete potřebnou délku napájecího kabelu ze zadní části vysavače a zástrčku napájecího kabelu připojte k síťové zásuvce.

**Upozornění:**

Napájecí kabel nevytahujte za žlutou značku na napájecím kabelu. Pokud dojde k vytáhnutí napájecího kabelu za červenou značku na napájecím kabelu, poškodí se systém automatického navíjení kabelu.

- Pro zapnutí vysavače stiskněte tlačítko **A9**. V režimu vysávání tekutin používte nastavení maximálního sacího výkonu. Hubiči **C7** opřete o podlahu tak, aby zůstaly vespod hubice **C7** byly v kontaktu s podlahou a hubiči **C7** přejíždějte místo, ze kterého chcete odstranit tekutinu.
- Vysavač můžete použít k vysávání vody rozlité na podlaze apod. Nikdy nevysávejte jednorázově velké množství vody příslušnými ponoreným do vody.
- Pokud vysavač ztrácí sací výkon, ukončete vysávání tekutiny a ověřte stav naplnění sběrné nádoby **A4**, protože sání se automaticky vypne, když dojde k naplnění sběrné nádoby **A4** k ryse „FULL“ (1,6 l).

**VYPRÁZDNĚNÍ SBĚRNÉ NÁDOBY****Varování:**

Abyste snížili riziko požáru, úrazu elektrickým proudem nebo poranění, vysavač vypněte a odpojte od síťové zásuvky před čištěním, údržbou nebo řešením problémů.

**RYCHLÉ VYPRÁZDNĚNÍ**

- Vysavač vypněte a odpojte od síťové zásuvky. Stisknutím kterékoliv strany konektoru **A14**, který je umístěn na vysavači, odpojte hadičku **A13** z konektoru **A14** a vyjměte ji, viz obr. **I1**.
- Z vysavače odpojte flexibilní hadici **A6**.
- Odklopte horní kryt vysavače až nadoraz. Z víka sběrné nádoby **A4** vyjměte separátor, viz obr. **I2**, a omyjte jej pod čistou tekoucí vodou.
- Zdvihněte sběrnou nádobu **A4** a vyjměte ji z vysavače, viz obr. **I3**.
- Sejměte víko sběrné nádoby **A4** a odložte jej stranou, viz obr. **I4**. Vyprázdněte obsh sběrné nádoby **A4**. Použitou vodu můžete vyliť do toalety apod.
- Sběrnou nádobu **A4** řádně vypláchněte čistou vodou.
- K víku sběrné nádoby **A4** připevňte správný typ separátoru, sběrnou nádobu **A4** uzavřete víkem a umístěte ji zpět do vysavače.
- Řádně uzavřete horní kryt vysavače a k vysavači připojte flexibilní hadici **A6** a hadičku na roztok **A13**.

**ZÁVĚREČNÉ VYPRÁZDNĚNÍ PO KAŽDÉM POUŽITÍ**

- Postupujte dle pokynů uvedených v předchozí podkapitole Rychlé vyprázdnění (1. až 6. odrážka) a dále pokračujte dle následujících pokynů.
- Ze sběrné nádoby **A4** vyjměte HEPA filtr, viz obr. **J1**, a omyjte jej pod čistou tekoucí vodou. HEPA filtr nechejte volně uschnout a poté jej řádně instalujte zpět na své místo. V případě většího znečištění vyměňte použitý HEPA filtr za nový.
- Z víka sběrné nádoby **A4** sejměte sestavu plováku. Otočením proti směru hodinových ručiček uvolněte sestavu plováku a tahem směrem od víka ji sejměte, viz obr. **J2**.
- Z tubusu vyjměte plovák, viz obr. **J3**. Z vnější strany víka vyjměte houbový filtr, viz obr. **J4**. Plovák a houbový filtr omyjte pod čistou tekoucí vodou a nechejte je volně uschnout. Plovák vlože zpět do tubusu a sestavu plováku připevňte zpět k vnitřní straně víka pootočením ve směru hodinových ručiček. Houbový filtr vlože zpět na místo, ze kterého jste jej předtím vyjmul.
- K víku sběrné nádoby **A4** připevňte správný typ separátoru, sběrnou nádobu **A4** uzavřete víkem a umístěte ji zpět do vysavače.
- Řádně uzavřete horní kryt vysavače. K vysavači připojte flexibilní hadici **A6** a hadičku na roztok **A13**.

**Poznámka:**

Pokud jsou nashromážděny suché nečistoty v zadní komoře sběrné nádoby **A4**, nejprve pomalu a opatrně odstraňte znečištěnou vodu a teprve poté odstraňte suché nečistoty.

**ČIŠTĚNÍ PO POUŽITÍ A SKLADOVÁNÍ****Varování:**

Abyste snížili riziko požáru nebo úrazu elektrickým proudem, vysavač vypněte a odpojte od síťové zásuvky před čištěním, údržbou nebo řešením problémů.

**Varování:**

Abyste snížili riziko úniku tekutiny z vysavače, neuchovávejte jej ve svislé poloze nebo v místě, kde by mohla klesnout okolní teplota pod 4 °C. Jinak může dojít k poškození vnitřních součástí vysavače.

- Vysavač odpojte od síťové zásuvky. Přidržete zástrčku napájecího kabelu a stiskněte tlačítko **A7** k navinutí kabelu zpět do vysavače. Dbejte na to, aby došlo k navinutí celé délky kabelu.
- Stisknutím kterékoliv strany konektoru **A14**, který je umístěn na vysavači, odpojte hadičku **A13** z konektoru **A14**.
- Z vysavače odpojte flexibilní hadici **A6**. Z flexibilní hadice **A6** demontujte příslušenství, které k ní bylo připevněno. Postupujte opatrně, aby zbytky vody nevytekly na podlahu. Z flexibilní hadice **A6** odstraňte veškeré zbytky vody namo umyvadlem nebo dřezem.
- Flexibilní hadici **A6** propláchněte čistou vodou a před uskladněním ji nechejte zcela vyschnout.
- Pokud jste použili nástavec na mokré čištění tvrdých podlah **C17**, vyjměte z něj stěrku **C19** a mopavci nástavec **C18**, pokud jste jej používali. Z mopavoch nástavce sejměte mopavci textilii a vyperte ji ručně nebo v pračce. Z mopavoch nástavce sejměte mopavci prášku při teplotě do 40 °C. Po vyprání nechejte mopavci textilii volně uschnout.
- Pro sejmnutí nástavce **C17** z hubice **C8** stiskněte pojistku v přední části hubice **C8** a současně zatáhnete za nástavec **C17** dolů směrem od hubice **C8**, viz obr. **K1**. Poté stiskněte pojistku na boční straně hubice **C8** a nástavec **C17** sejměte, viz obr. **K2**.
- Hadičky na roztok mohou být demontovány z obou hubic na mokré čištění sejmutím rozprašovací trysky z hubice, viz obr. **K3**.
- Veškeré odnímatelné příslušenství, které je určeno pro mokré čištění nebo vysávání vody, můžete opláchnout pod čistou tekoucí vodou. Před uskladněním jej nechejte řádně vyschnout.
- Z odnímatelného příslušenství, které se připevňuje k teleskopické trubici **A2** nebo rukojeti flexibilní hadice **A1** pro režim vysávání s vodní filtrací, odstraňte veškeré nečistoty, vlasy, zvířecí chlupy apod. Vlasy namotané na rotačním kartáči turbo hubice **C5** můžete rozstříhnout nůžkami, aby se vám lépe odstraňovaly. V případě potřeby otřete příslušenství mírně navlhčeným hadříkem a poté jej vytřete dosucha.
- Vycištěné a suché součásti příslušenství a separátory uložte do sáčku **C3**.
- Pokud je znečištěn vnější povrch těla vysavače, otřete jej suchým nebo lehké navlhčeným hadříkem. Vycištěný povrch řádně vytřete dosucha.
- K čištění vysavače a jeho příslušenství nepoužívejte drátěný, čisticí prostředky s abrazivním účinkem, ředidla apod.
- Vysavač neponechujte do vody nebo jiné tekutiny ani jej neoplachujte pod tekoucí vodou.
- Vysavač a jeho příslušenství uchovávejte na suchém, čistém a chráněném místě při okolní teplotě 4–43 °C.

**Poznámka:**

Roztok čisticího prostředku může být ponechán v zásobníku pro další použití, maximálně však po dobu 10 dní.

**ÚDRŽBA****Varování:**

Abyste snížili riziko úrazu elektrickým proudem, vysavač vypněte a odpojte od síťové zásuvky před čištěním, údržbou nebo řešením problémů.

**VSTUPNÍ FILTR**

- Otevřete horní kryt vysavače. Vyjměte sběrnou nádobu **A4** a zásobník **A18** a odložte je stranou.
- Otevřete kryt vstupních filtrů vytáhnutím západky, která je umístěna v přední části krytu, směrem nahoru, viz obr. **L1**. Kryt vyjměte z vysavače a odložte jej stranou.
- Vyjměte horní pěnový filtr, viz obr. **L2**.
- Vyjměte spodní HEPA filtr, viz obr. **L3**.
- Pokud jsou filtry znečištěné, vyměňte je za nové nebo je omyjte pod čistou tekoucí vodou. Po omytí nechejte filtry řádně uschnout.
- Filtry vložte zpět na své místo.

**Upozornění:**

Před vložením zpět do vysavače musí být filtry zcela suché.

- Při vkládání do vysavače dbejte na správné pořadí filtrů.
- K připevnění krytu nejprve umístěte západku v zadní části krytu do otvorů, které se nacházejí v zadní části prostoru pro uložení filtrů, a poté stlačte kryt dolů, až přední západka zapadne na své místo, viz obr. **L4**.

**VÝSTUPNÍ FILTR**

- Výstupní filtry jsou připevněny k vnitřní straně dvířek, která se nacházejí v zadní části vysavače. Pro sejmnutí dvířek stlačte západku na okraji dvířek a dvířka sejměte tahem směrem od vysavače, viz obr. **M1**.
- Vyjměte horní filtr a spodní filtr, viz obr. **M2**. Pokud jsou filtry znečištěné, vyměňte je za nové nebo je omyjte pod čistou tekoucí vodou. Po omytí nechejte filtry řádně uschnout.
- Filtry umístěte zpět na své místo do dvířek.

**Upozornění:**

Před vložením do dvířek musí být filtry zcela suché.

- Dvířka připevňte zpět k vysavači vložením západek na pravém okraji dvířek do otvorů v pravém okraji prostoru pro připevnění dvířek a poté stlačte dvířka směrem k vysavači, až západka na protější straně dvířek zapadne na své místo, viz obr. **M3**.

## ŘEŠENÍ PROBLÉMŮ



### Varování:

Aby se snížilo riziko požáru nebo úrazu elektrickým proudem, vysavač vypněte a odpojte od síťové zásuvky před čištěním, údržbou nebo řešením problému.

PROBLÉM	MOŽNÁ PŘÍČINA	ŘEŠENÍ
Rozprašování funguje jen slabě nebo nefunguje vůbec.	<p>Není zapnutý režim mokrého čištění.</p> <p>Zásobník <b>A18</b> není naplněn nebo je prázdný.</p> <p>Zásobník <b>A18</b> není řádně usazen na svém místě.</p> <p>Hadička na roztok <b>A13</b> není řádně nebo vůbec připojena k otvoru konektoru <b>A14</b> v přední části vysavače.</p> <p>Hadička na roztok není řádně nebo vůbec připojena ke konektoru na rukojeti flexibilní hadice <b>A1</b>.</p> <p>Rozprašovací tryska na hubici pro mokré čištění je ucpaná.</p>	<p>Stisknutím tlačítka <b>A17</b> zapněte režim mokrého čištění.</p> <p>Naplňte zásobník <b>A18</b> dle instrukcí uvedených v kapitole Naplnění sběrné nádoby / zásobníku na roztok čisticího prostředku – Režim mokrého čištění.</p> <p>Zásobník <b>A18</b> vyjměte a řádně jej vložte na své místo.</p> <p>Hadičku připojte <b>A13</b> k přední části vysavače dle pokynů uvedených v kapitole Sestavení – Režim mokrého čištění.</p> <p>Hadičku připojte ke konektoru na rukojeti flexibilní hadice <b>A1</b> dle pokynů uvedených v kapitole Sestavení – Režim mokrého čištění.</p> <p>Rozprašovací trysku sejměte z hubice na mokré čištění a odstraňte z ní nečistoty, které způsobily její ucpaní.</p>
Ztráta sacího výkonu	<p>Ve viku sběrné nádoby <b>A4</b> není instalován správný nebo žádný separátor.</p> <p>Sběrná nádoba <b>A4</b> není instalována nebo řádně usazena na svém místě.</p> <p>Ke sběrné nádobě <b>A4</b> není připraveno víko nebo je nesprávně usazeno.</p> <p>Odnímatelné součásti víka sběrné nádoby <b>A4</b> nejsou správně nebo vůbec instalovány na svém místě.</p> <p>Sběrná nádoba <b>A4</b> je plná.</p> <p>Plovák je zachycen uvnitř sběrné nádoby <b>A4</b>.</p> <p>Houbový filtr ve viku sběrné nádoby <b>A4</b> nebo vstupní filtr je znečištěn.</p> <p>Flexibilní hadice <b>A6</b> je ucpaná.</p>	<p>Zajistěte, aby před použitím vysavače byl ve viku sběrné nádoby <b>A4</b> instalován správný separátor. Pro režim vysávání s vodní filtrací použijte separátor <b>C15</b> a pro režim mokrého čištění použijte separátor <b>C16</b>.</p> <p>Sběrnou nádobu <b>A4</b> řádně instalujte na své místo.</p> <p>Ke sběrné nádobě <b>A4</b> řádně připevněte víko.</p> <p>Zajistěte, aby všechny odnímatelné součásti víka sběrné nádoby <b>A4</b> byly řádně instalovány na svém místě, jak je blíže popsáno v kapitole Vyprázdnění sběrné nádoby.</p> <p>Vyprázdněte sběrnou nádobu <b>A4</b> dle instrukcí uvedených v kapitole Vyprázdnění sběrné nádoby.</p> <p>Vyprázdněte sběrnou nádobu <b>A4</b> dle instrukcí uvedených v kapitole Vyprázdnění sběrné nádoby. Plovák se uvolní, jakmile dojde k vyprázdnění nádoby <b>A4</b>.</p> <p>Vyčistěte nebo vyměňte filtry dle kapitoly Vyprázdnění sběrné nádoby a Údržba.</p> <p>Odpojte flexibilní hadici <b>A6</b> a odstraňte z ní nečistoty.</p>
Vstupní filtry se rychle zanášejí.	<p>Používáte nesprávný typ separátoru v režimu vysávání s vodní filtrací.</p> <p>Sběrná nádoba <b>A4</b> není naplněna čistou vodou.</p>	<p>Vyměňte nesprávný separátor a instalujte místo něj separátor pro vysávání s vodní filtrací <b>C15</b>.</p> <p>Sběrnou nádobu <b>A4</b> naplňte čistou vodou dle pokynů uvedených v kapitole Naplnění sběrné nádoby / zásobníku na roztok čisticího prostředku – Režim vysávání s vodní filtrací.</p>
Ze zadní části vysavače uniká pěna.	<p>Používáte nesprávný typ separátoru v režimu mokrého čištění.</p> <p>HEPA filtr uvnitř sběrné nádoby <b>A4</b> chybí nebo je znečištěn.</p> <p>Sestava plováku ve viku sběrné nádoby <b>A4</b> není instalována nebo řádně připevněna.</p>	<p>Vyměňte nesprávný separátor a instalujte místo něj separátor pro mokré čištění <b>C16</b>.</p> <p>Pokud není v nádobě <b>A4</b> instalován HEPA filtr, instalujte jej. Znečištěný HEPA filtr vyměňte za nový nebo jej vyčistěte dle pokynů uvedených v kapitole Vyprázdnění sběrné nádoby.</p> <p>Zajistěte, aby byl plovák vložen uvnitř tubusu a sestava plováku byla řádně připevněna k viku sběrné nádoby <b>A4</b> dle kapitoly Vyprázdnění sběrné nádoby.</p>

# VYSVĚTLENÍ TEXTŮ A SYMBOLŮ POUŽITÝCH NA VÝROBKU



Tento výrobek splňuje veškeré základní požadavky směrnic EU, které se na něj vztahují.

TEXTY A SYMBOLY NA VÝROBKU	VYSVĚTLENÍ
<b>wet cleaning</b> >	<b>Mokrě čistění.</b> Před použitím si přečtěte návod k použití.
<b>water filter vacuum</b> >	<b>Vysávání s vodní filtrací.</b> Před použitím si přečtěte návod k použití.
>	<b>Pokyny k čištění filtrů</b> Tento filtr může být čistěn pod čistou tekoucí vodou. Po vyčištění je nutné nechat filtr volně uschnout po dobu 24 h. Pro více informací si přečtěte návod k použití.
>	<b>Ryska pro naplnění čistou vodou</b> Tato ryska na zadní stěně sběrné nádoby <b>A4</b> vyznačuje množství čisté vody, kterým musí být naplněna sběrná nádoba <b>A4</b> před použitím vysavače v režimu vysávání s vodní filtrací. Tato ryska na zásobníku <b>A18</b> vyznačuje maximální množství čisté vody, kterým se naplňuje zásobník <b>A18</b> pro režim mokrého čistění.
Clean water fill line	<b>Ryska maximálního naplnění</b> Tato ryska na sběrné nádobě <b>A4</b> vyznačuje maximální naplnění sběrné nádoby <b>A4</b> .
Full	<b>Uzamčená poloha</b>
	<b>Odemčená poloha</b>

## TECHNICKÉ ÚDAJE

Jmenovitý rozsah napětí.....	220–240 V
Jmenovitá kmitočet.....	50 Hz
Jmenovitý příkon.....	1 600 W
Třída ochrany (před úrazem elektrickým proudem) .....	II
Stupeň ochrany před škodlivým vniknutím vody .....	IPX4
Hlučnost.....	90 dB(A)
Třída účinnosti HEPA filtru.....	E12
Délka přívodního kabelu.....	6 m
Akční rádius .....	9 m

Deklarovaná hodnota emise hluku je 90 dB(A), což představuje hladinu A akustického výkonu vzhledem k referenčnímu akustickému výkonu 1 pW.

### Vysvětlení technických pojmů

Stupeň ochrany před úrazem elektrickým proudem:

Třída II – Ochrana před úrazem elektrickým proudem je zajištěna dvojitou nebo zesílenou izolací.

### Stupeň ochrany před škodlivým vniknutím vody:

IPX4 – Spotřebič je chráněn proti stříkající vodě.

Změny textu a technických specifikací vyhrazeny.

## POKYNY A INFORMACE O NAKLÁDÁNÍ S POUŽITÝM OBALEM

Použitý obalový materiál odložte na místo určené obcí k ukládání odpadu.

## LIKVIDACE POUŽITÝCH ELEKTRICKÝCH A ELEKTRONICKÝCH ZAŘÍZENÍ



Tento symbol na produktech anebo v průvodních dokumentech znamená, že použité elektrické a elektronické výrobky nesmí být přidány do běžného komunálního odpadu. Ke správné likvidaci, obnově a recyklaci předejte tyto výrobky na určená sběrná místa. Alternativně v některých zemích Evropské unie nebo jiných evropských zemích můžete vrátit své výrobky místnímu prodejci při koupi ekvivalentního nového produktu.

■ Správnou likvidací tohoto produktu pomůžete zachovat cenné přírodní zdroje a napomáháte prevenci potenciálních negativních dopadů na životní prostředí a lidské zdraví, což by mohly být důsledky nesprávné likvidace odpadů. Další podrobnosti si vyžádejte od místního úřadu nebo nejbližšího sběrného místa.

Při nesprávné likvidaci tohoto druhu odpadu mohou být v souladu s národními předpisy uděleny pokuty.

### Pro podnikové subjekty v zemích Evropské unie

Chcete-li likvidovat elektrická a elektronická zařízení, vyžádejte si potřebné informace od svého prodejce nebo dodavatele.

### Likvidace v ostatních zemích mimo Evropskou unii

Tento symbol je platný v Evropské unii. Chcete-li tento výrobek zlikvidovat, vyžádejte si potřebné informace o správném způsobu likvidace od místních úřadů nebo od svého prodejce.