

SUŠIČKA

NÁVOD K POUŽITÍ

PHILCO



Famous for Quality the World Over

PD 8 Crown

**Vážený zákazníku,
děkujeme vám za zakoupení tohoto produktu značky PHILCO. Aby vám tento spotřebič dobře sloužil,
přečtěte si prosím všechny pokyny v této uživatelské příručce.**

OBSAH

ČÁST 1: BEZPEČNOSTNÍ POKYNY	3
• Bezpečnostní pokyny	3
ČÁST 2: INSTALACE	8
• Popis produktu	8
• Instalace	8
ČÁST 3: POUŽITÍ	10
• Rychlé spuštění.....	10
• Před každým sušením	11
• Ovládací panel	12
• Další funkce.....	14
• Tabulka programů sušení	16
ČÁST 4: ÚDRŽBA	17
• Čištění a péče	17
• Řešení problémů.....	18
• Technické údaje.....	19
ČÁST 5: INFORMAČNÍ LIST	20
POKYNY A INFORMACE K LIKVIDACI VYŘAZENÝCH OBALOVÝCH MATERIÁLŮ	22
LIKVIDACE VYŘAZENÝCH ELEKTRICKÝCH A ELEKTRONICKÝCH ZAŘÍZENÍ	22



Před použitím si přečtěte všechny pokyny a vysvětlivky. Postupujte přesně podle pokynů. Uložte pokyny k obsluze tak, aby byly v případě potřeby po ruce. Pokud tento spotřebič někomu prodáte nebo věnujete, předejte novému majiteli vždy i tyto pokyny k obsluze.



UPOZORNĚNÍ: HORKÝ POVRCH!



UPOZORNĚNÍ: NEBEZPEČÍ POŽÁRU!

ČÁST 1: BEZPEČNOSTNÍ POKYNY

Bezpečnostní pokyny



Varování!

Aby nedošlo k ohrožení života nebo poškození majetku vás či ostatních, dodržujte tyto bezpečnostní pokyny.

- Tento produkt spadá do I. kategorie elektrických spotřebičů a je určen pouze pro sušení textilií, které byly vyprány vodou v domácnosti. Věnujte zvýšenou pozornost bezpečnosti používané elektrické energie při provozu!
- Je nutno používat zdroj energie se spolehlivým uzemněním. Jeho uzemňovací vodič musí být zakopán pod zemí a nesmí být připojen k veřejným sítím, jako jsou městský vodovodní systém nebo plynový rozvod apod. Uzemňovací a nulový vodič musí být rozlišeny a nesmí být vzájemně propojeny.
- Napájecí vodič musí splňovat požadavky IEC a musí být dimenzován na větší proud, než 16 A. Aby byla zajištěna bezpečnost vás i vaší rodiny, proveďte v případě, že zdroj energie ve vaší domácnosti nesplňuje výše uvedené požadavky, okamžitě nápravu.
- Nevkládejte větší náplň, než je doporučeno. Dodržujte maximální objem náplně. Viz příslušná kapitola v této uživatelské příručce.
- Pokud byly pro čištění použity průmyslové chemikálie, je zakázáno tuto bubnovou sušičku používat.
- V této bubnové sušičce nesušte nevyprané prádlo.
- Prádlo, které bylo znečištěno látkami, jako například stolní olej, aceton, líh, benzín, petrolej, odstraňovač skvrn, terpentýn, vosk nebo odstraňovač vosku, je před sušením v této bubnové sušičce nutno vyprat v horké vodě s extra velkým množstvím pracího prostředku.

- Položky, jako například pěnová pryž (latexová pěna), koupací čepice, nepromokavé textilie, oblečení s gumovými částmi a oděvy nebo polštáře s pěnovými pryžovými podložkami, nesmí být v této bubnové sušičce sušeny.
- Avivážní prostředky a podobné produkty musí být používány v souladu s pokyny výrobce aviváže.
- Konečná fáze cyklu sušení probíhá bez tepla (ochlazovací cyklus), aby prádlo získalo teplotu, která nezpůsobí jeho poškození.
- Často čistěte filtr, který zachytává vlákna.
- Nedovolte, aby se vlákna hromadily v okolí této bubnové sušičky.
- Zajistěte dostatečné odvětrávání, abyste zabránili zpětnému proudění plynů do místnosti od spotřebičů spalujících jiná paliva, včetně otevřeného ohně.
- Odpadní vzduch nesmí být vyveden do komína, který se používá k odsávání výparů z plynového kotle nebo spotřebičů spalujících jiná paliva.
- Tento spotřebič nesmí být instalován za uzamykatelné dveře, posuvné dveře nebo dveře s pantem, který je na opačné straně, než pant sušičky. Nesmí se stát, že bude blokováno plně otevřené dvířek této bubnové sušičky.
- Olejem znečištěné prádlo se může samovolně vznítit, zvláště když je vystaveno vysoké teplotě, jako například v bubnové sušičce. Takové prádlo se zahřeje a v oleji dojde k oxidační reakci. Oxidace způsobuje teplo. Pokud teplo nemůže uniknout, prádlo se může natolik rozežhát, že se vznítí. Skládání, stohování nebo skladování prádla znečištěného olejem může zabránit uniku tepla a způsobit tak nebezpečí vzniku požáru.
- Pokud je nezbytné umístit do této bubnové sušičky prádlo znečištěné rostlinným nebo kuchyňským olejem nebo výrobky pro péči o vlasy apod., je třeba takové prádlo nejdříve vyprat v horké vodě s extra velkým množstvím pracího prostředku - tím toto

riziko snížíte, ale úplně neodstraníte.

- Tento spotřebič je zakázáno během normálního používání nebo údržby převracet.
- Odstraňte všechny předměty z kapes, jako například zapalovače a zápalky.
- Tento spotřebič mohou používat děti starší 8 let a osoby s omezenými fyzickými, smyslovými nebo duševními schopnostmi, nebo nedostatkem zkušeností a znalostí, pokud jsou pod dozorem nebo byly poučeny o bezpečném používání tohoto spotřebiče a rozumí nebezpečí hrozícímu v případě nesprávného používání. Děti si s tímto spotřebičem nesmí hrát. Čištění a údržbu nesmí provádět děti bez dohledu dospělé osoby. (Toto varování platí pouze pro EVROPSKÝ trh)
- Pokud je poškozený napájecí kabel, musí být vyměněn výrobcem, jeho servisním technikem nebo podobně kvalifikovanou osobou, aby bylo vyloučeno jakékoli nebezpečí.
- Tento spotřebič je určen pouze pro použití uvnitř budov.
- Otvory nesmí být zakryté kobercem.
- Děti mladší 3 let musí být v blízkosti tohoto spotřebiče pod neustálým dozorem.
- Pokud si všimnete neobvykle vysoké teploty spotřebiče, okamžitě odpojte zástrčku napájecího kabelu ze síťové zásuvky.
- Tento spotřebič nesmí používat osoby (včetně dětí) s omezenými fyzickými, smyslovými nebo duševními schopnostmi, nebo osoby s nedostatkem zkušeností a znalostí, pokud nejsou pod dozorem nebo pokud nebyly poučeny o bezpečném používání tohoto spotřebiče osobou odpovědnou za jejich bezpečnost. Děti musí být neustále pod dozorem, aby si s tímto spotřebičem nehrály. (Toto varování neplatí pro EVROPSKÝ trh)



Varování!

Nikdy nezastavujte bubnovou sušičku před ukončením cyklu sušení, jinak se uvolní příliš mnoho tepla, které může způsobit poškození.

Správná likvidace tohoto produktu:



Toto označení znamená, že tento produkt nesmí být v zemích EU likvidován vyhozením do běžného domovního odpadu. Aby nedošlo k poškození životního prostředí nebo lidského zdraví neřízenou likvidací odpadu, recyklujte produkt řádným způsobem a podpořte tak opětovné použití materiálů. Vyřazený produkt prosím odevzdejte ve sběrném dvoře nebo kontaktujte prodejce, u kterého jste jej zakoupili. Prodejce může tento produkt převzít a zajistit jeho ekologickou recyklaci.

Nebezpečí úrazu elektrickým proudem

- Při odpojování spotřebiče ze síťové zásuvky netahejte silou za napájecí kabel.
- Nepřipojujte/neodpojujte zástrčku síťového napájecího kabelu mokřýma rukama.
- Nepoškozujte napájecí kabel ani jeho zástrčku.

Nebezpečí zranění

- Nerozebírejte a neinstalujte sušičku bez instrukcí nebo bez dohledu.
- Neinstalujte tuto sušičku na pračku bez příslušného instalačního dílu. (Pokud chcete instalovat sušičku na pračku, musíte zakoupit příslušný instalační díl a požádat o instalaci výrobce, jeho servisního technika nebo podobně kvalifikovanou osobou, aby nehrozilo žádné nebezpečí.)

- Neopírejte se o otevřená dvířka sušičky.
- Nepokládejte na tuto sušičku pyrotoxin, jako například svíčky, elektrický vaříč, apod.

Nebezpečí poškození

- Při sušení nepřekračujte jmenovitou kapacitu.
- Neprovozujte tuto sušičku bez dvířek filtru a základny filtru.
- Nesušte oblečení, které není odstředěné.
- Nevystavujte sušičku přímému slunečnímu světlu a používejte ji pouze uvnitř budov.
- Neinstalujte sušičku do vlhkého a mokrého prostředí.
- Před čištěním a údržbou vždy odpojte zástrčku napájecího kabelu ze síťové zásuvky a neumývejte sušičku přímo vodou.

Nebezpečí výbuchu

Nesušte prosím oblečení obsahující hořlavé látky, jako například ropu nebo líh, jinak hrozí nebezpečí výbuchu.

ČÁST 2: INSTALACE

Popis produktu

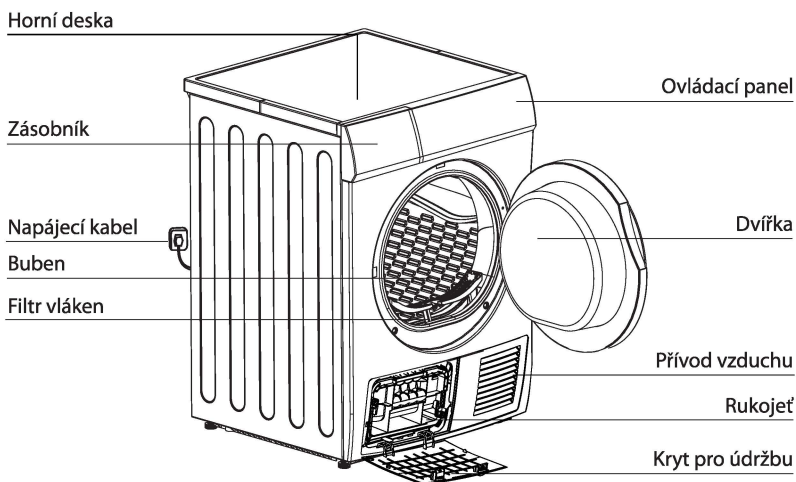

Příslušenství

Následující části jsou volitelné pro konkrétní modely.

Pokud vaše sušička obsahuje následující části, použijte rukavice a nainstalujte je podle následujícího postupu.

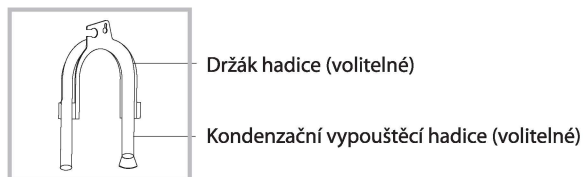

Instalace

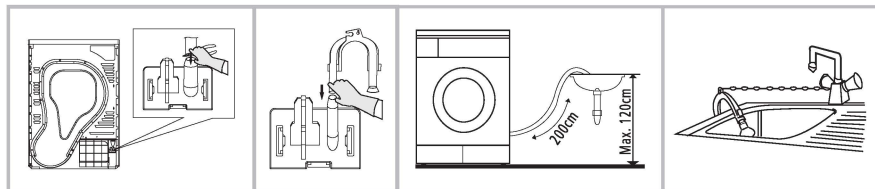

Pomocí kleští odstraňte vypouštěcí hadici z konektoru hadice.

Připojte externí vypouštěcí hadici.

Položte držák hadice do umyvadla nebo jakéhokoli dřezu.

Přeprava

Při přepravě buďte opatrní. Nedržte spotřebič za žádnou vyčnívající část. Dvířka spotřebiče nepoužívejte jako rukojeť při přepravě.

Umístění instalace

1. Doporučujeme z praktického hlediska instalovat sušičku do blízkosti vaší pračky.
2. Tato bubnová sušička musí být nainstalována na čisté místo, kde se nehromadí nečistoty. Je třeba zajistit volnou cirkulaci vzduchu kolem spotřebiče. Neblokujte přední přívod vzduchu ani mřížky přívodu vzduchu v zadní části spotřebiče.
3. Abyste zajistili minimální vibrace a hluk během provozu sušičky, je třeba ji umístit na pevný a rovný povrch.
4. Nohy sušičky nesmí být nikdy odstraňovány. Neomezujte volný prostor u podlahy koberec s vysokým vlásem, prkny, apod. Toto může způsobit nárůst teploty, který může negativně ovlivnit chod spotřebiče.

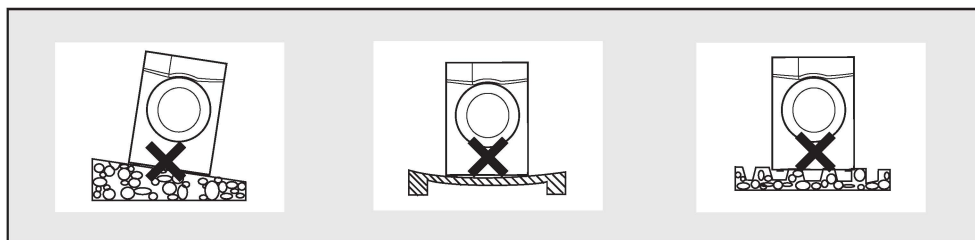

Vyrovnaní spotřebiče

Jakmile je spotřebič umístěn na trvalém místě, zkontrolujte pomocí vodováhy, zda je sušička absolutně rovná. Pokud není, vyrovnejte ji pomocí nastavitelných noh.

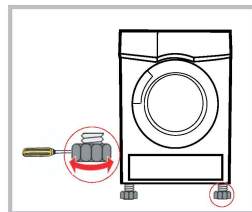

Připojení ke zdroji energie

1. Ujistěte se, že napětí zdroje energie odpovídá napětí uvedenému v elektrických specifikacích sušičky.
2. Nepřipojujte tuto sušičku k připojovací napájecí desce, univerzální zástrčce nebo zásuvce.

ČÁST 3: POUŽITÍ

Rychlé spuštění

Poznámka!

Před použitím prosím zajistěte, aby byl spotřebič správně nainstalován.

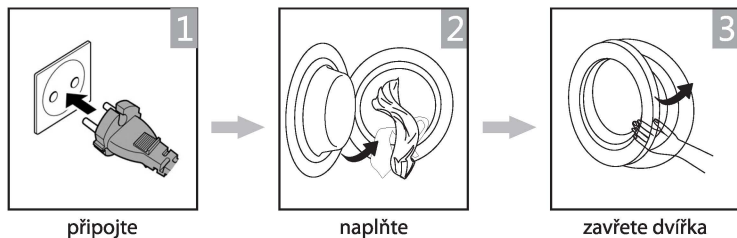

Sušení



zapnuto



vyberte program



vyberte funkci
nebo výchozí
funkci



spustěte

Po sušení

Ozve se zvukový signál nebo se zobrazí „0:00“.

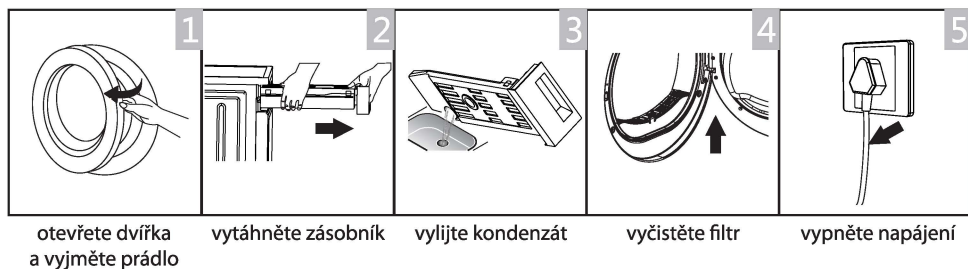

Poznámka!

Pokud používáte zásuvku s vypínačem, vypněte pomocí vypínače přímo napájení.

Před každým sušením

Pozor!

Před prvním cyklem mohou být v sušičce zbytky prachu a maziva z procesu výroby a přepravy, a proto, aby nedošlo k znečištění vašeho oblečení, postupuje následovně:

- Vložte do bubnu čisté hadříky.
 - Připojte zdroj energie.
 - Vyberte program „Rychlý“ a stiskněte tlačítko „Start/Pauza“.
 - Po dokončení tohoto programu pomocí postupu „Čištění a údržba“ na straně 19 očistěte filtr vláken a vzduchový kondenzátor.
1. Před čištěním nechte prádlo řádně odstředit v pračce. Odstředění na vysoké otáčky pomůže zkrátit dobu sušení a snížit tak spotřebu elektrické energie.
 2. Pro dosažení rovnoměrných výsledků sušení roztrhajte prádlo podle typu tkaniny a programu sušení.
 3. Před sušením zapněte všechny zipy, háčky a očka, knoflíky a zajistěte pásky apod.
 4. Nesušte oblečení příliš dlouho, neboť příliš dlouhé sušení může způsobit snadné pomačkání.
 5. Nesušte oděvy obsahující pryžové nebo podobné pružné materiály.
 6. Dvířka lze otevřít až poté, co je program sušičky dokončen, aby nedošlo k opaření vaší pokožky horkou párou nebo nadměrně zahřátou sušičkou.
 7. Pravidelně čistěte filtr vláken a vyprazdňujte zásobník po každém použití, abyste zabránili prodloužení doby sušení a zvýšení spotřeby energie.
 8. Nesušte toto oblečení po procesu chemického čištění.













Referenční hmotnost suchého oblečení (jednotlivě)

	Oblečení ze směsových tkanin (přibl. 800 g)		Bunda (přibl. 800 g bavlny)		Džíny (přibl. 800 g)		Ručníky a deky (přibl. 900 g bavlny)
	Samostatné prostěradlo (přibl. 600 g bavlny)		Pracovní oblečení (přibl. 1 120 g)		Noční úbor (přibl. 200 g)		Tričko s dlouhým rukávem (přibl. 300 g bavlny)
	Tričko s krátkým rukávem (přibl. 180 g bavlny)		Krátké kalhoty (přibl. 70 g bavlny)		Ponožky (přibl. 50 g smíšené tkaniny)		

Poznámka!

- Nikdy sušičku nepřetěžujte.
- Není určena pro textilie s kapající vodou. Mohlo by dojít k poškození sušičky nebo i požáru.
- Nevhodná pro hedvábí nebo vlněné textilie.







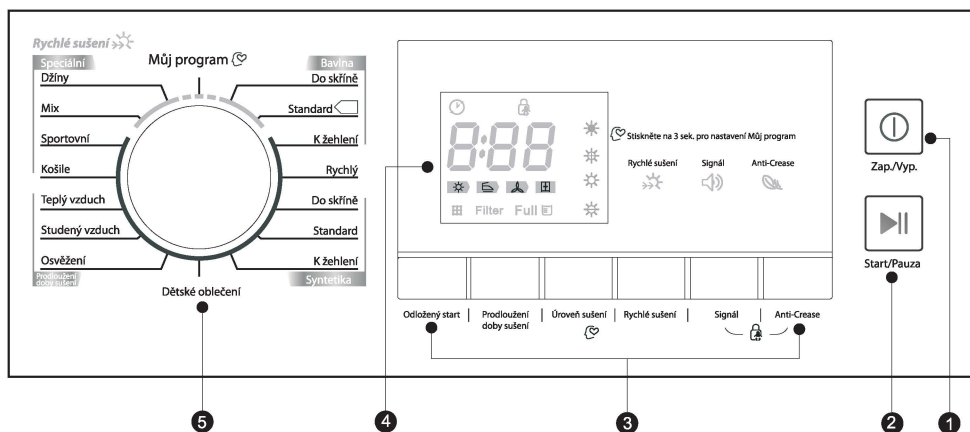

















Věnujte pozornost používání sušičky, pokud je materiál oblečení nevhodný pro sušení v sušičce nebo obsahuje některý z následujících symbolů:

 Sušit	 Normální	 Nesušit normálně v bubnové sušičce	 Nesušit v sušičce
 Sušit na šňůře/sušit zavěšené	 Sušit odkapáváním	 Sušit ve vodorovné poloze	 Ve stínu
 Čistit chemicky	 Nečistit chemicky	 Čistit chemicky normálním cyklem s jakýmkoli rozpuštědlem	 Čistit chemicky normálním cyklem pouze s ropným rozpuštědlem

Ovládací panel

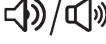

- 1 Zap./Vyp.**
Zapnutí nebo vypnutí produktu.
- 2 Start/Pauza**
Stiskněte toto tlačítko pro spuštění nebo pozastavení cyklu sušení.
- 3 Speciální funkce**
Tato tlačítka se používají pro nastavení doplňkových funkcí.
- 4 Displej**
Displej zobrazuje nastavení, odhadovanou zbývající dobu a stavové zprávy vaší sušičky.
- 5 Programy**
Cyklus sušičky si můžete vybrat podle vašich potřeb tak, aby bylo sušení oblečení co nejefektivnější.

	<p>Filter</p> <p>Když svítí „“, vyčistěte prosím po zastavení sušičky filtr.</p>
	<p>Nádržka</p> <p>Když svítí „“, vyprázdněte prosím po zastavení sušičky zásobník.</p>
	Odložený start
	Prodloužení doby sušení
	Dětský zámek
	Indikátor zbývajcího času/Chybová zpráva
	Stav fáze cyklu
 Filter	Vyčistěte filtry (varování)
Full 	Vyprázdněte zásobník na vodu (varování)
 (         )	Úroveň suchosti (čtyři stupně)
	Indikátor rychlého sušení
	Indikátor zvukového signálu
	Režim proti pomačkání
	Můj program

Volič programů

1. Stiskněte tlačítko [Zap./Vyp.] a po rozsvícení LED displeje vyberte otočením knoflíku programu požadovaný program.
2. Vyberte doplňkovou funkci [Odložený start], [Prodloužení doby sušení], [Úroveň sušení], [Rychlé sušení], [Signál] nebo [Anti-Crease].
3. Stiskněte tlačítko [Start/Pauza].

Spuštění programu

Po spuštění programu se začne otáčet buben, stavový indikátor v oblasti displeje bude postupně blikat a zobrazený zbývajcí čas se bude automaticky měnit.

Ukončení programu

1. Po ukončení programu se buben přestane otáčet, ozve se zvukový signál, na displeji se zobrazí „000“ a stavový indikátor fáze posledního cyklu bude blikat. Pokud uživatel nevyjme během 1 minuty náplň (viz strana 15), sušička spustí funkci [Anti-crease]. Stiskněte prosím tlačítko [Zap./Vyp.] pro vypnutí napájení a vytáhněte zástrčku ze zásuvky.
2. Pokud se sušička během sušení neočekávaně zastaví a zobrazí informace (viz strana 20), vyřešte problém pomocí části „Zobrazení a řešení chyb“.

Další funkce

Pokyny k funkci [Odložený start] /

Tato funkce se používá pro odložení času sušení oblečení v rámci 24 hodin. Čas odloženého startu znamená, že se program spustí po uplynutí x hodin. Po spuštění odloženého programu se na displeji začne odpočítávat čas a bude blikat ikona odloženého startu. Detailní kroky

1. Vložte prádlo do sušičky a ujistěte se, že jsou dvířka správně uzavřena.
2. Stiskněte tlačítko [Zap./Vyp.] a pak otočením knoflíku voliče programů vyberte požadovaný program.
3. Podle potřeby můžete vybrat funkce [Anti-Crease] nebo [Signál].
4. Stiskněte tlačítko [Odložený start].
5. Opakovaným stisknutím tlačítka [Odložený start] vyberte dobu odloženého startu.
6. Pak stiskněte tlačítko [Start/Pauza] pro spuštění sušičky. Sušení se automaticky spustí, jakmile uplyne nastavená doba odloženého startu.
7. Pokud znovu stisknete tlačítko [Start/Pauza], funkce odloženého startu se pozastaví.
8. Pokud chcete funkci „Odložený start“ zrušit, stiskněte tlačítko [Zap./Vyp.]

Pokyny k funkci [Prodloužení doby sušení]

Když je vybrán program Teplý vzduch, Studený vzduch nebo Osvěžení, tlačítko [Prodloužení doby sušení] lze použít k úpravě doby sušení v krocích po 10 min.

Pokyny k funkci [Úroveň sušení]

Používá se pro nastavení účinnosti sušení prádla. Úroveň sušení má čtyři stupně. Každým stupněm se doba sušení prodlouží o 5 minuty.

1. Funkci úrovně sušení můžete aktivovat pouze před spuštěním programu.
2. Stiskněte opakovaně tlačítko [Úroveň sušení] a vyberte dobu sušení.
3. S výjimkou programů [Bavlna K žehlení] [Rychlý] [Syntetika K žehlení] [Dětské oblečení] [Teplý vzduch] [Studený vzduch] [Osvěžení] mohou všechny zbývající programy používat funkci [Úroveň sušení].

Pokyny k funkci [Rychlé sušení]

Používá se pro výrazné zkrácení doby sušení; tuto funkci mohou používat programy [Bavlna Do skříně] [Bavlna Standard] [Mix] [Džíný].

Pokyny k funkci [Signál] /

Zapnutí nebo vypnutí zvukového signálu. Ve výchozím nastavení je zvukový signál zapnutý. Stiskněte podle potřeby. Když je zvukový signál zapnutý:

1. Stisknutí tlačítek doplňkových funkcí bude doprovázeno zvukovým signálem.
2. Když sušička běží, otočte knoflíkem voličem funkcí - sušička vás upozorní na nepovolenou volbu.
3. Po dokončení programu sušení zazní zvukový signál pro upozornění uživatele

Pokyny k funkci [Anti-Crease]

Na konci cyklu sušení se aktivuje program proti pomačkání na 30 minut (výchozí čas) nebo až 120 minut (nutno nastavit).

Indikátor [Anti-Crease] se v případě výběru této funkce rozsvítí. Tato funkce zabraňuje pomačkání prádla. Prádlo můžete ze sušičky vyjmout kdykoliv během fáze proti pomačkání. Tuto funkci můžete zvolit ke všem pro-gramům s výjimkou [Studený vzduch], [Osvěžení] .

Pokyny k funkci [Můj program]

Používá se pro zvolení a uložení vašeho oblíbeného programu, který často používáte.

1. Pomocí voliče programů vyberte požadovaný program a další funkce sušení.
2. Stiskněte a podržte tlačítko [Úroveň sušení] na 3 sekundy, dokud se neozve zvukový signál a nedojde k uložení požadovaného programu.
3. Otočením voliče programů do polohy [Můj program] můžete spustit vaše oblíbené programy. Pokud chcete změnit nastavení [Můj program], zopakujte kroky 1 a 2.

Pokyny k funkci [Dětský zámek]

1. Tento spotřebič je vybaven speciální funkcí dětského zámku, která zabraňuje nežádoucímu ovládání tlačítek dětmi nebo provedení chybného ovládání.
2. Když sušička běží a není v pohotovostním režimu, stiskněte současně tlačítka [Anti-Crease] a [Signál] na minimálně 3 sekundy pro aktivaci funkce dětského zámku.

Když je funkce dětského zámku aktivní, zobrazuje se na displeji ikona dětského zámku a žádné tlačítko s výjimkou tlačítka [Zap./Vyp.] nebude funkční.

Když je funkce dětského zámku aktivní, stiskněte současně tlačítka [Anti-Crease] a [Signál] na minimálně 3 sekundy pro deaktivaci dětského zámku.

Tabulka programů sušení

PD 8 Crown

Program		Hmotnost (max.) 8,0 kg	Použití/Vlastnosti	Odložený start	Prodloužení doby sušení
Bavlna	Pro bavlněné tkaniny a barevné bavlněné nebo lněné prádlo.				
	Do skříně	8,0 kg	Pro sušení bavlněného prádla. Úroveň sušení: extra sušení.	A	N
	Standard		Pro sušení bavlněného prádla. Úroveň sušení: sušení do skříně.		
	K žehlení		Pro sušení bavlněného prádla. Úroveň sušení: k žehlení.	A	N
Rychlý	Rychlý	3,0 kg	Pro prádlo, které je nutno rychle vysušit (např. prádlo z akrylových vláken) nebo pro jednotlivé malé položky. Rovněž pro dodatečné sušení.	A	N
Syntetika	Pro nežehlené prádlo vyrobené ze syntetických a směsových tkanin i bavlny.				
	Do skříně	3,5 kg	Pro sušení silných nebo vícevrstvých syntetických tkanin. Úroveň sušení: extra sušení.	A	N
	Standard		Pro sušení tenkých syntetických látek, které nevyžadují žehlení, jako jsou košile, ubrusy, dětské oblečení, ponožky.		
K žehlení	Pro sušení tenkých syntetických tkanin, které jsou rovněž určeny k žehlení, jako například pleteného zboží, košil		A	N	
Dětské oblečení	Dětské oblečení	1,0 kg	Pro sušení menšího množství dětského oblečení..		
Speciální	Džíny	6,0 kg	Pro sušení džínů a oblečení pro volný čas, které byly v pračce odstředěny při vysokých otáčkách.	A	N
	Mix	3,0 kg	Pokud nemůžete určit, z jakého materiálu je oblečení vyrobeno, vyberte volbu Mix.		
	Sportovní	3,0 kg	Pro sušení sportovního oblečení, tenkých tkanin, prádla z polyesteru, které se nežehlí.		
	Košile	3,0 kg	Pro sušení prádla, které se snadno udržuje, jako jsou košile a halenky, které se nemačkají a není třeba je složité žehlit. Vložte oblečení volně do sušičky. Jakmile je vysušeno, povězte oblečení na ramínko		
Můj program	Můj program	—	Definujte a uložte svůj oblíbený program.	A	—
Prodloužení doby sušení	Teplý vzduch	—	Pro zahřívání oblečení od minimálně 10 min. do maximálně 120 min. (v 10 min. krocích).	A	A
	Studený vzduch	—	Pro ochlazení oblečení bez proudění horkého vzduchu od minimálně 10 min. do maximálně 30 min. (v 10 min. krocích).		
	Osvěžení	--	Pro osvěžení oblečení, které bylo dlouho ponecháno v uzavřeném prostoru od minimálně 20 min. do maximálně 150 min. (v 10 min. krocích).		

- ☐ Tento symbol znamená program pro test energetické účinnosti „standardní program bavlna“, který vyhovuje platné normě EN 61121 a je nejvhodnější pro sušení normální náplně bavlněného prádla při jmenovité kapacitě náplně.
- Silné nebo vícevrstvé tkaniny, jako například ložní prádlo, džíny, bundy, apod., se nesuší snadno. Doporučujeme vybrat program Bavlna Do skříně.
- Protože nestejný materiál, silné a vícevrstvé oblečení nelze vysušit snadno, doporučujeme nastavit vhodný čas programu sušení, pokud jsou po dokončení programu některé části oblečení stále vlhké.

ČÁST 4: ÚDRŽBA

Čištění a péče

Očistěte filtr vláken

Nechte sušičku vychladnout.

1. Otevřete dvířka spotřebiče.
2. Vyjměte filtr vláken vytažením směrem nahoru.
3. Očistěte filtr vláken; setřete kousky vláken sesbírané filtrem vláken rukou nebo opláchněte filtr vodou a důkladně jej vysušte.
4. Znovu nainstalujte filtr vláken.

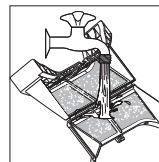
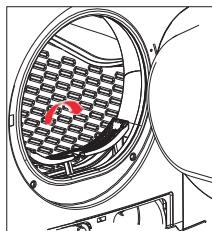

Poznámka!

- Vláčna zachycená filtrem blokují cirkulaci vzduchu, což prodlužuje dobu sušení a zvyšuje spotřebu energie; proto filtr zbytků vláken čistěte po každém použití.
- Před čištěním vždy odpojte napájecí kabel!
- Nepoužívejte sušičku bez nainstalovaného filtru vláken!
- Čistěte filtr vláken po každém použití, aby nedocházelo k hromadění vláken v sušičce.

Umyjte vzduchový kondenzátor

Nechte sušičku vychladnout.

Odpadní voda může uniknout, a proto umístěte pod kryt pro údržbu savý hadřík.

1. Odjistěte kryt pro údržbu.
2. Zcela otevřete kryt pro údržbu.
3. Zašroubujte obě zajišťovací páčky k sobě navzájem.
4. Vytáhněte vzduchový kondenzátor.
5. Očistěte celý vzduchový kondenzátor a důkladně jej vysušte.
6. Očistěte těsnění.
7. Znovu vložte vzduchový kondenzátor, rukojeť u tlačítka!
8. Odšroubujte obě zajišťovací páčky.
9. Uzavřete kryt pro údržbu tak, aby zapadl do své polohy.
V případě častého používání prosím čistěte vzduchový kondenzátor přibližně každé 3 měsíce.
Nepoškoďte vzduchový kondenzátor!

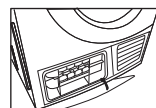
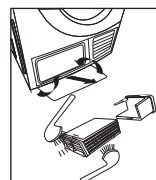
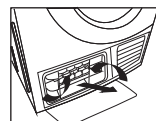
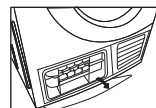

Varování!

- Čistěte jej pouze vodou; nepoužívejte tvrdé/ostře předměty!
Nepoužívejte sušičku bez instalovaného vzduchového kondenzátoru!
- Během sušení se může mezi oknem a těsněním držet voda; to však nemá žádný negativní vliv na funkci vaší sušičky!

Vyprázdněte zásobník na vodu

1. Uchopte a vytáhněte zásobník na vodu oběma rukama.
2. Nakloňte zásobník na vodu a vylijte kondenzát.
3. Vložte zásobník na vodu zpět.

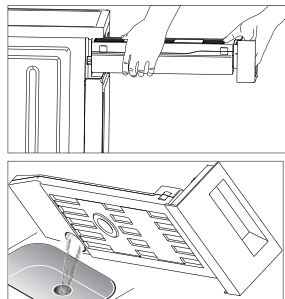

Varování!



- Zásobník na vodu vyprázdněte po každém použití; pokud se zásobník na vodu zaplní během sušení, program se pozastaví a rozsvítí se ikona „E“.
Poté vyprázdnění zásobníku můžete sušičku restartovat stisknutím tlačítka [Start/Pauza].
- Kondenzát nepijte.
- Nepoužívejte sušičku bez zásobníku na vodu.

Řešení problémů

Problémový alarm	Příčina alarmu	Řešení
„E30“	Problém zahřívání	Pokud problém přetrvává, obraťte se na místní servisní středisko.
„E32“	Chyba snímače vlhkosti	
„E33“	Chyba snímače teploty	

Varování!

- Opravy mohou provádět pouze autorizovaní technici.
- Před zavoláním do servisu prosím zkontrolujte, zda nemůžete odstranit problém sami a zda jste postupovali podle uživatelských pokynů.
- Technik vám naúčtuje poplatek za jeho rady, a to i během záruční doby.

Problém	Řešení
<ul style="list-style-type: none"> • Displej se nerozsvítí 	<ul style="list-style-type: none"> • Zkontrolujte, zda funguje zdroj energie. • Zkontrolujte, zda je zástrčka správně připojena do síťové zásuvky. • Zkontrolujte vybraný program. • Stiskněte tlačítko [Zap./Vyp.].
<ul style="list-style-type: none"> • Svítí,  	<ul style="list-style-type: none"> • Vyprázdňte zásobník na vodu. • Pokud indikátor stále svítí, zavolejte prosím servis.
<ul style="list-style-type: none"> • Svítí,  	<ul style="list-style-type: none"> • Vyčistěte výměník tepla. • Očistěte filtr vláken.
<ul style="list-style-type: none"> • Sušička se nespustí 	<ul style="list-style-type: none"> • Zkontrolujte, zda jsou uzavřena dvířka. • Zkontrolujte, zda byl nastaven program. • Zkontrolujte, zda bylo vybráno tlačítko Start.
<ul style="list-style-type: none"> • Nebyl dosažen stupeň suchosti nebo příliš dlouhá doba sušení 	<ul style="list-style-type: none"> • Očistěte filtr vláken a výměník tepla. • Vyprázdňte zásobník. • Zkontrolujte vypouštěcí hadici. • Místo instalace sušičky je příliš omezené. • Očistěte snímače vlhkosti. • Udržujte přívod vzduchu čistý. • Použijte program s vyšší úrovní intenzity sušení nebo časový program.

Varování!

Pokud nejste schopni problém sami vyřešit a potřebujete pomoc:

- Stiskněte tlačítko [Zap./Vyp.].
- Vytáhněte zástrčku napájecího kabelu ze síťové zásuvky a zavolejte do servisu.

Technické údaje

Parametr	Model	PD 8 Crown
Rozměry (D * Š * V)		615 * 595 * 845 (mm)
Teplota okolí		+5 °C ~ +35 °C
Jmenovitý příkon		2 700 W
Jmenovitá napětí		220–240 V ~
Jmenovitá frekvence		50 Hz
Hmotnost produktu		41 kg
Jmenovitá kapacita		8,0 kg

Poznámka!

- Jmenovitá kapacita je maximální kapacita; ujistěte se, že vložené prádlo určené k sušení nikdy nepřekračuje jmenovitou kapacitu.
- Neinstalujte tuto bubnovou sušičku do místnosti, kde by mohly teploty klesat pod bod mrazu. Při teplotách okolo bodu mrazu nemusí tato bubnová sušička fungovat správně.
- Hrozí nebezpečí poškození, pokud kondenzát zamrzne v čerpadle, hadicích a/nebo v zásobníku na kondenzát.

ČÁST 5: INFORMAČNÍ LIST

Značka Philco: **PHILCO** 

Značka	Philco
Číslo produktu	PDC 8 Crown
Kapacita sušení (kg) - bavlna	8
Kondenzační sušička oblečení	ano
Třída energetické účinnosti (A+++... nejvyšší účinnost, až D... nejnižší účinnost)	B
Vážená roční spotřeba energie (kWh)*	561
Automatická bubnová sušička	ano
Spotřeba energie (kWh) spotřeba energie ve „standardním programu pro bavlnu s plnou a poloviční náplní“	4,74/2,56
Příkon v režimu vypnuto (W)	0,28
Příkon v pohotovostním režimu (W)	0,8
Vážené trvání „standardního programu pro bavlnu s plnou a poloviční náplní“ (min.)	112
Vážené trvání „standardního programu pro bavlnu s plnou náplní“ (min.)	140
Vážené trvání „standardního programu pro bavlnu s poloviční náplní“ (min.)	90
Třída účinnosti kondenzace (A... nejvyšší účinnost, až G... nejnižší účinnost)	B
Průměrná účinnost kondenzace „standardního programu pro bavlnu s plnou a poloviční náplní“ (%)	80,1
Průměrná účinnost kondenzace „standardního programu pro bavlnu s plnou a poloviční náplní“ (%)	80,1
Průměrná účinnost kondenzace „standardního programu pro bavlnu s plnou a poloviční náplní“ (%)	80,1
Úroveň akustického výkonu „standardního programu pro bavlnu s plnou a poloviční náplní“ dB (re 1pW)	69
Použití	volně stojící
Rozměry cm (v x š x h) cm	84,5 x 59,5 x 61,5
Hmotnost (kg)	41

„Standardní program pro bavlnu“ používaný s plnou a poloviční náplní je standardní program sušení, ke kterému se vztahují informace uvedené na informačním listě energetického štítku. Tento program je vhodný pro sušení standardně vlhkého bavlněného prádla a je neefektivnějším programem z hlediska spotřeby energie.

* Spotřeba energie „X“ kWh za rok je založena na 160 standardních cyklech sušení v rámci standardního programu pro bavlnu s plnou a poloviční náplní a režimu napájení s nízkou spotřebou energie. Skutečná spotřeba energie na cyklus bude záviset na způsobu používání spotřebiče.

** Úroveň hlučnosti podle evropské normy EN 60704

Nastavení programu pro testování odpovídají normě EN 60456-2011.

POKYNY A INFORMACE K LIKVIDACI VYŘAZENÝCH OBALOVÝCH MATERIÁLŮ

Obalový materiál odevzdejte k likvidaci do sběrného dvora.

LIKVIDACE VYŘAZENÝCH ELEKTRICKÝCH A ELEKTRONICKÝCH ZAŘÍZENÍ



Tento symbol umístěný na produktu, příslušenství nebo obalu upozorňuje na to, že s produktem nesmí být nakládáno jako s běžným domácím odpadem. Zlikvidujte prosím tento produkt ve sběrném dvoře určeném k recyklaci elektrických a elektronických zařízení. V některých státech Evropské unie nebo v některých evropských zemích můžete při nákupu ekvivalentního nového produktu vrátit vaše produkty místnímu prodejci. Správnou likvidací tohoto produktu pomáháte chránit cenné přírodní zdroje a předcházet možným negativním dopadům na životní prostředí a lidské zdraví, ke kterým by mohlo dojít v důsledku nesprávné likvidace odpadu. Další podrobnosti vám poskytnou místní úřady nebo nejbližší sběrný dvůr pro likvidaci odpadu. Nesprávná likvidace tohoto typu odpadu může být předmětem udělení pokuty ze zákona.

Pro firmy v Evropské unii

Pokud potřebujete zlikvidovat elektrické nebo elektronické zařízení, požádejte vašeho prodejce nebo dodavatele o nezbytné informace.

Likvidace v zemích mimo Evropskou unii

Pokud chcete tento produkt zlikvidovat, požádejte o nezbytné informace o správném způsobu likvidace místní úřady nebo vašeho prodejce.



Tento produkt splňuje všechny příslušné základní regulační požadavky EU.

Text, design a technické údaje se mohou změnit bez předchozího upozornění a vyhrazujeme si právo provádět tyto změny.

Manufacturer/Importer:
Fast ČR, a.s.
Praha 10, Černokostecká 2111
CZ-10000; CZECH REPUBLIC

PHILCO[®] 

**is a registered trademark used under license from
Electrolux International Company, U.S.A.**