



# SUŠIČKY

NÁVOD K POUŽITÍ

GTN 38267 GC

CZ

SK

[www.grundig.com](http://www.grundig.com)

**GRUNDIG**



## **1 Nejprve si přečtěte tento návod, prosím!** **4**

## **2 Důležité pokyny pro bezpečnost a životní prostředí** **5**

2.1 Všeobecné bezpečnostní pokyny .....	5
2.1.1 Elektrická bezpečnost .....	6
2.1.2 Produktová bezpečnost .....	7
2.2 Montáž nad pračkou .....	9
2.3 Běžný účel použití .....	10
2.4 Bezpečnost dětí .....	10
2.5 Soulad se směrnicí WEEE a Odstranění odpadů výrobku .....	11
2.6 Dodržování směrnice RoHS11	
2.7 Informace o balení .....	11
2.8 Technické specifikace	12

## **3 Vaše sušička** **13**

3.1 Obsah balení .....	13
------------------------	----

## **4. Instalace** **14**

4.1 Vhodné umístění pro instalaci .....	14
4.2 Demontáž přepravní bezpečnostní sestavy .....	15
4.3 Instalace pod pracovní desku .....	15
4.4 Připojení k odpadu .....	15
Připojení odtokové hadice .....	15
4.5 Upravování nožek .....	16
4.6 Elektrické připojení .....	16
4.7 Přeprava výrobku .....	16
4.8 Upozornění na zvuky .....	16
4.9 Výměna osvětlovací lampy	17

## **5. Příprava** **18**

5.1 Prádlo vhodné pro sušení v sušičce .....	18
5.2 Prádlo nevhodné pro sušení v sušičce .....	18
5.3 Příprava prádla pro sušení	18
5.4 Co udělat pro úsporu energie .....	18
5.5 Správné množství naložení	19

## **6. Provoz spotřebiče** **20**

6.1 Ovládací panel .....	20
6.2 Display Symbols .....	20
6.3 Příprava spotřebiče .....	21
6.4 Volba programu .....	21
6.5 Hlavní programy .....	21
6.6 Další programy .....	21
6.7 Tabulka Volba programu a spotřeba .....	24
6.8 Express Dry  .....	25
6.9 Pomocné funkce .....	25
Zábrana proti zmačkání .....	25
6.10 Výstražné symboly .....	25
6.11 Spuštění programu .....	26
6.12 Dětský zámek .....	26
6.13 Změna programu po jeho spuštění .....	27
6.14 Zrušení programu .....	28
6.15 Ukončení programu .....	28

## **7. Údržba a čištění** **29**

7.1 Čištění filtru na textilní vlákna / Vnitřní povrch plnicích dvířek	29
7.2 Čištění snímače .....	30
7.3 Vypouštění zásobníku na vodu .....	30
7.4 Čištění zásuvky filtru .....	31
7.5 Čištění výparníku .....	33

## **8. Řešení problémů** **34**

# 1. Nejprve si přečtěte tento návod, prosím!

Vážení zákazníci,

Děkujeme Vám, že jste si zvolili spotřebič Grundig. Doufáme, že Váš výrobek, který byl vyroben ve vysoké kvalitě a špičkovou technologií vám poskytne nejlepší výsledky. Doporučujeme vám přečíst si tento návod a ostatní doprovodnou dokumentaci před zahájením užívání produktu a také je uschovejte pro budoucí použití. Pokud postoupíte produkt někomu jinému, poskytněte mu i tuto příručku. Věnujte pozornost všem detailům a upozorněním uvedeným v návodu k obsluze a postupujte s ohledem na pokyny které jsou uvedeny v ní.

Použijte tento návod pro model uvedený na titulní straně.



Přečtěte si návod.

## Vysvětlení symbolů

V celém tomto návodu jsou použity následující symboly:



Důležité informace nebo užitečné rady o použití.



Upozornění na nebezpečné situace vůči životu a majetku.



Varování před úrazem elektrickým proudem.



Varování před horkými povrchy.



Varování proti požáru.



Obalové materiály výrobku jsou vyrobeny z recyklovatelných materiálů v souladu s našimi národními předpisy o životním prostředí.

Nevyhazujte obalový odpad spolu s domovním odpadem nebo jinými odpady, zlikvidujte ho na vyhrazených sběrných místech určených místními úřady.

## 2. Důležité pokyny pro bezpečnost a životní prostředí

Tato část obsahuje bezpečnostní pokyny, které vám pomohou chránit se před rizikem zranění osob nebo poškození majetku. Nedodržení těchto pokynů ruší záruku.

### 2.1 Všeobecné bezpečnostní pokyny

- Sušičku mohou používat děti starší 8 let a osoby, jejichž fyzické, smyslové nebo duševní schopnosti byly plně vyvinuté nebo které nemají zkušenosti a znalosti, za předpokladu, že jsou pod dohledem nebo vyškoleny o bezpečném používání výrobku a rizicích, které přináší. Děti si se spotřebičem nesmějí hrát. Čistící a údržbové práce nesmějí provádět děti, pokud nejsou pod dohledem.
- Děti mladší 3 let držte v bezpečné vzdálenosti a musí být pod neustálým dohledem.
- Nastavitelné nohy neodstraňujte. Mezeru mezi sušičkou a podlahou nesnižujte materiály, jako jsou koberce, desky a tkanice. Může to způsobit problémy se sušičkou.
- Vždy provádějte montáž a opravné postupy v autorizovaném servisním středisku. Výrobce nenese odpovědnost za škody, které mohou vzniknout při procesech prováděných neoprávněnými osobami.
- Nikdy nemyjte sušičku stříkáním nebo poléváním vodou! Nebezpečí úrazu elektrickým proudem!

## 2.1.1 Elektrická bezpečnost



Při provádění elektrického připojení během instalace dodržujte elektrické bezpečnostní pravidla.



Spotřebič nesmí být napájen prostřednictvím externího spínacího zařízení, jako je například časovač, nebo připojený k obvodu, který je pravidelně zapínán nebo vypínán pomocí funkce.

- Připojte sušičku k uzemněné zásuvce chráněné pojistkou s hodnotami uvedenými na typovém štítku. (Viz 2.1 Přehled) Uzemnění provedte správně kvalifikovaným elektrikářem. Naše společnost nenes odpovědnost za případné škody, které vzniknou při používání sušičky bez uzemnění v souladu s místními předpisy.
- Napětí a povolená ochrana pojistkami je uvedena na typovém štítku.
- Napětí na typovém štítku musí odpovídat napětí vaší sítě.
- Odpojte sušičku, když se nepoužívá.
- Během instalace, údržby, čištění a oprav odpojte sušičku od sítě.
- Nedotýkejte se zástrčky mokřýma rukama! Nikdy neodpojujte tahem za kabel, vždy tahejte uchopením za zástrčku.
- Nepoužívejte prodlužovací kabely, rozdvojky nebo adaptéry pro připojení sušičky k napájení, pro snížení rizika požáru a úrazu elektrickým proudem.
- Zásuvka napájecího kabelu musí být snadno přístupná i po instalaci.



Poškozený napájecí kabel vyměňte po oznámení Autorizovanému servisu.



V případě, že se sušička pokazila, nesmí se provozovat, dokud nebude opravena autorizovaným servisním technikem! Nebezpečí úrazu elektrickým proudem!

## 2.1.2 Produktová bezpečnost



### **Body, které mají být zohledněny pro nebezpečnost:**

Níže uvedené prádlo nebo položky se nesmějí sušit v sušičce z důvodu nebezpečí požáru.

- Nevyprané kusy prádla
- Položky znečištěné olejem, acetonem, alkoholem, topným olejem petrolejem, odstraňovačem skvrn, terpentýnem, parafínem nebo odstraňovačem parafínu je třeba před sušením v sušičce vyprat v horké vodě s větším množstvím pracího prostředku.

Z tohoto důvodu položky obsahující najme výše uvedené skvrny se musí vyprat velmi důkladně, proto používejte příslušné čisticí prostředky a zvolte vysokou teplotu praní.



### **Níže uvedené prádlo nebo položky se nesmějí sušit v sušičce z důvodu nebezpečí požáru:**

- Oděvy a polštáře posíleny gumovou pěnou (latexová pěna), sprchové záclony, textilie odolné proti vodě, materiály s gumovou výztuhou a polštářky z gumové pěny.
- Oblečení vyčištěné průmyslovými chemikáliemi.

Položky, jako jsou zapalovače, zápalky, mince, kovové díly, jehly atd. mohou poškodit bubnovou soupravu nebo mohou vést k funkčním problémům. Proto překontrolujte každé prádlo, které vložíte do sušičky.

Nikdy nezastavujte sušičku před ukončením programu. Pokud tak musíte učinit, odstraňte všechno prádlo rychle a rozložte ho z důvodu odvedení tepla.



Prádlo, které bylo vyprané nedostatečně se může samovolně vznítit a dokonce se může vznítit i po ukončení sušení.

- Je třeba zajistit dostatečné větrání pro zabránění vypouštění plynů ze zařízení pracujících s jinými druhy pailiv, včetně otevřeného ohně nahromaděného v místnosti díky efektu zpětného šlehnutí.



Spodní prádlo, která obsahuje kovovou výztuž se nesmí sušit v sušičce. Sušička se může poškodit pokud se kovové výztuhy při sušení uvolní nebo zlomí.



Používejte změkčovadla a podobné výrobky v souladu s pokyny výrobce.



Po každém nebo před každým použitím vždy vyčistěte filtr na textilní vlákna. Nikdy nepoužívejte sušičku bez nainstalovaného filtru na textilní vlákna.

- Nikdy se nepokoušejte se opravovat zkaženou sušičku vlastními silami. Neprovádějte žádné změny, opravu nebo výměnu na výrobku ani pokud máte znalosti nebo schopnosti vykonávat požadované postupy, pokud nejsou jasně doporučeny v návodu k obsluze nebo publikované v servisní příručce. V opačném případě vystavíte svůj život a životy druhých nebezpečí.
- V místnosti, kde má být sušička instalována, nesmějí být uzamykatelné, posuvné nebo otočné dveře, které by mohly blokovat otevírání plnicích dvířek sušičky.
- Nainstalujte sušičku na místech vhodných pro domácí použití. (Koupelna, uzavřený balkon, garáž atd.)
- Dbejte na to, aby domácí zvířata nemohla dostat do sušičky. Před použitím zkontrolujte vnitřek sušičky.
- Nikdy se neopírejte o plnicí dveře sušičky když jsou otevřené, protože mohou spadnout.
- Okolo sušičky se nesmí hromadit vlákna.



## 2.2 Montáž nad pračkou

- Při instalaci sušičky nad pračkou použijte mezi dvěma stroji upevňovací zařízení. U pevnostního zařízení musí být instalováno autorizovaným servisem.
- Celková hmotnost pračky a sušičky - plně naložených - pokud jsou umístěny jedna na druhé dosahuje přibližně 180kg. Umístěte spotřebiče na pevnou podlahu, která má dostatečnou únosnost!



Pračka nesmí být umístěna na sušičce. Při instalaci vaší pračky věnujte pozornost výše uvedeným varováním.

### Instalační tabulka pro pračku a sušičku

Hloubka sušičky	Hloubka pračky						
	62 cm	60 cm	54 cm	50 cm	49 cm	45 cm	40 cm
54 cm	Může být instalována					Může být instalována	Nemůže být instalována
60 cm	Může být instalována					Nemůže být instalována	

## 2.3 Běžný účel použití

- Sušička je určena pro domácí použití. Není vhodná pro komerční využití a nesmí být používána mimo svého zažitého účelu použití.
- Používejte sušičku pouze na sušení prádla, které je příslušně označeno.
- Výrobce se zříká jakékoli odpovědnosti z důvodu nesprávného používání nebo přepravy.
- Životnost vámi zakoupené sušičky je 10 let. Během tohoto období budou k dispozici originální náhradní díly pro řádné používání sušičky.

## 2.4 Bezpečnost dětí

- Obalové materiály jsou nebezpečné pro děti. Uchovávejte obalové materiály mimo dosah dětí.
- Elektrické výrobky jsou nebezpečné pro děti. Udržujte děti mimo dosah spotřebiče, když je v provozu. Nedovolte jim hrát si se sušičkou. Použijte dětskou pojistku pro zabránění dětem manipulovat se sušičkou.



Dětský zámek je na ovládacím panelu. **(Viz Dětská pojistka)**

- Udržujte plnicí dvířka zavřená, i když sušička není v provozu.

## 2.5 Soulad se směrnicí WEEE a Odstranění odpadů výrobku

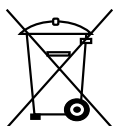

Tento produkt splňuje směrnici EU WEEE (2012/19/EU). Tento výrobek nese symbol pro třídění, platný pro elektrický a elektronický odpad (WEEE).

Tento produkt byl vyroben z vysoce kvalitních součástí a materiálů, které lze znovu použít a které jsou vhodné pro recyklaci. Produkt na konci životnosti nevyhazujte do běžného domácího odpadu. Odveďte ho do sběrného místa pro recyklaci elektrických a elektronických zařízení. Informace o těchto sběrných místech získáte na místních úřadech.

## 2.6 Dodržování směrnice RoHS:

Produkt, který jste zakoupili splňuje směrnicí EU RoHS (2011/65/EU). Neobsahuje žádné škodlivé ani zakázané materiály, které jsou směrnicí zakázané.

## 2.7 Informace o balení

Obalové materiály výrobku jsou vyrobeny z recyklovatelných materiálů v souladu s našimi národními Předpisy pro životní prostředí. Nevyhazujte obalové materiály spolu s domácími nebo jinými odpady. Vezměte je do sběrných míst pro obalové materiály určené místními orgány.

## 2.8 Technické specifikace



CZ	
Výška (Min. / Max.)	84,6 cm / 86,6 cm*
Šířka	59,5 cm
Hloubka	59,8 cm
Kapacita (max.)	8 kg**
Čistá hmotnost (použití na plastová přední dvířka)	48,5 kg
Čistá hmotnost (použití na skleněná přední dvířka)	51kg
Napětí	Viz typový štítek***
Nominální příkon	
Kód modelu	

\* Min výška: Výška se zavřenými nastavitelnými nožičkami.

Max. výška: Výška s nastavitelnými nožičkami otevřenými na maximum.

\*\* Hmotnost suchého prádla před praním.

\*\*\* Pro umístění typového štítku na sušičce viz bod.

	Technické specifikace sušičky jsou předmětem specifikací bez předchozího upozornění za účelem zlepšení kvality výrobku.
	Obrázky uvedené v této příručce jsou schematické a nemusí přesně odpovídat produktu.
	Hodnoty uvedené na značkách na sušičce nebo v jiných publikacích průvodní dokumentace sušičky byly získány v laboratoři v souladu s příslušnými normami. V závislosti na provozních a okolních podmínkách sušičky, se tyto hodnoty mohou lišit.

# 3 Vaše sušička

## 3.1 Obsah balení

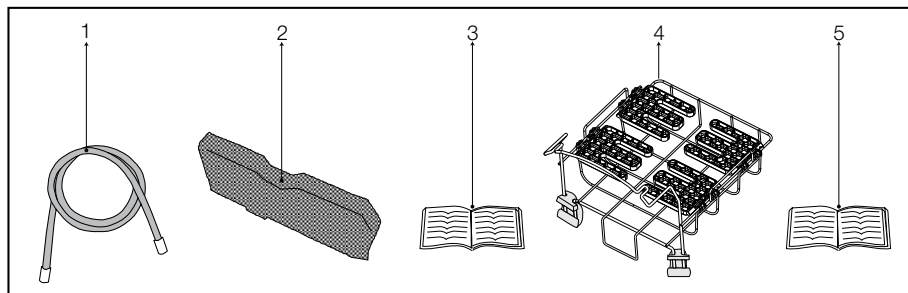

1. Hadice výpustky vody\*
2. Náhradní houbička filtrační zásuvky\*
3. Návod k použití
4. Sušící košík\*
5. Uživatelská příručka pro sušící košík\*

\* Může být dodáván pro Vaš spotřebič v závislosti na modelu.

## 4. Instalace

Instalaci výrobku svěřte nejbližšímu autorizovanému servisu. Aby byl spotřebič připraven k použití, zkontrolujte vhodnost elektroinstalace a odpadního systému, než kontaktujete autorizovaného servisního zástupce. Pokud neodpovídají, přivolejte kvalifikovaného technika a instalátéra, aby provedl všechny nezbytné úpravy.



Za přípravu umístění výrobku i elektroinstalace a odpadního systému odpovídá zákazník.



Instalaci a elektrické zapojení výrobku musí provést autorizovaný servisní zástupce. Výrobce nenese odpovědnost za škody vzniklé procesy prováděnými nepovolanými osobami.



Před instalací zkontrolujte vizuálně, zda není výrobek jakkoli poškozen. Pokud je, nenechte jej instalovat. Poškozené výrobky znamenají bezpečnostní riziko.



Sušičku nechte 12 hodin stát, než ji spustíte.

### 4.1 Vhodné umístění pro instalaci

- Umístěte spotřebič na stabilní a rovnou plochu.
- Sušička je těžká. Nepřesouvejte ji sami.
- Stroj používejte v dobře odvětrávaném bezprašném prostředí.
- Neblokujte vzduchová vedení před a pod strojem materiály, jako jsou koberce s dlouhým vlasem a dřevěné pásy.
- Neinstalujte stroj za dveře se zámkem, posuvné dveře nebo dveře se závěsem, které by mohly do stroje narážet.
- Jakmile je stroj instalován, měl by zůstat na stejném místě, kde byl připojen. Při instalaci výrobku zkontrolujte, zda se zadní stěnou ničeho nedotýká (kohout, zásuvka atd.). Dávejte také pozor, abyste zvolili umístění, které pak nebudete muset měnit.
- Výrobek umístěte nejméně 1,5 cm mimo okraje jiného nábytku.



Neumísťujte spotřebič na napájecí kabel.

## 4.2 Demontáž přepravní bezpečnostní sestavy



Demontujte přepravní bezpečnostní sestavu, než výrobek poprvé použijete.

1. Otevřete dveře.
2. V bubnu je nylonová taška obsahující kus polystyrénu. Přidržíte ji za oddíl označený XX XX.
3. Přitáhněte nylon k sobě a vyjměte přepravní bezpečnostní sestavu.

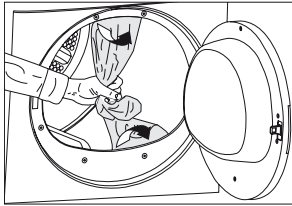

Zkontrolujte, zda v bubnu nezůstala žádná část přepravní sady.

## 4.3 Instalace pod pracovní desku

- Tento výrobek můžete nainstalovat pod pracovní desku, pokud má deska dostatečnou výšku.



Nikdy nepoužívejte sušičku bez horního obložení.

Hloubka sušičky	60 cm	54 cm
Skladové číslo dílu pro instalaci pod linku	2979700100	2973600100

- Kolem stran a zadní stěny výrobku nechte nejméně 3 cm místa, pokud jej instalujete pod pracovní desku nebo do skříně.

## 4.4 Připojení k odpadu

U výrobků vybavených kondenzátorem se voda ze sušicího cyklu shromažďuje ve vodní nádrži. Nahromaděnou vodu odčerpávejte po každém cyklu.

Můžete nahromaděnou vodu přímo odeslat přes odčerpávací hadici dodávanou se spotřebičem, namísto pravidelného vylévání vody z vodní nádrže.

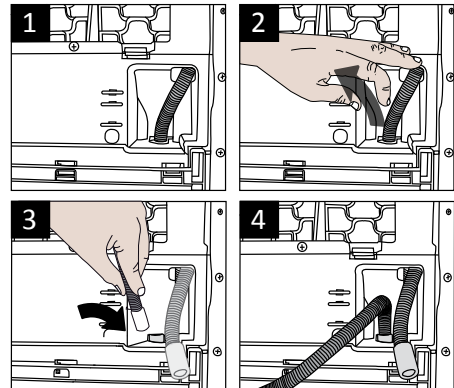

## Připojení odtokové hadice

- 1-2 Ručně zatáhněte hadici za sušičku, aby ji bylo možné ji odpojit od místa, kde je připojena. K odstranění hadice nepoužívejte žádné nástroje.
- 3 Připojte jeden konec odtokové hadice dodávané se sušičkou do přípojného bodu, ze kterého jste v předchozím kroku odstranili hadici spotřebiče.
- 4 Připojte druhý konec odtokové hadice přímo do odpadu nebo do umyvadla.



Hadici je nutno upevnit v každém druhu připojení. Pokud se hadice uvolní během vypouštění vody, dojde k zaplavení domácnosti.



Odpadní hadici upevněte do výšky maximálně 80 cm.



Zkontrolujte, zda jste na vodní hadici nestoupli a nepřiskřípli ji mezi odpad a spotřebič.

#### 4.5 Upravování nožek

Má-li váš spotřebič fungovat tišeji a bez vibrací, musí stát rovně a vyváženě na nožkách. Vyrovnajte spotřebič pomocí nožek. Otočením nožek doleva nebo doprava zajistíte vyváženost a upevnění spotřebiče.

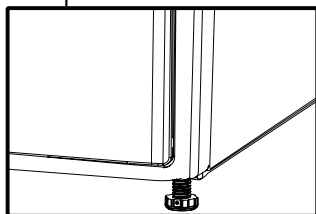

Nikdy nevyšroubovávejte nastavitelné nožky z pouzder.

#### 4.6 Elektrické připojení

Pro konkrétní pokyny pro připojení k elektrické síti vyžadovaných během instalace (viz 2.1.1 Elektrická bezpečnost)

#### 4.7 Přeprava výrobku

1. Spotřebič před převozem odpojte.
2. Odpojte vývod vody (pokud existuje) a připojení do komína.
3. Odčerpejte veškerou vodu z nádrže.



Doporučujeme přenášet spotřebič ve vzpřímené poloze. Pokud není možné je přenášet ve svislé poloze, nakloňte zařízení mírně doprava při pohledu zpředu. Poté, co spotřebič přesunete na nové místo, počkejte 12 hodin, než jej spustíte.

#### 4.8 Upozornění na zvuky



Je obvyklé slyšet kovový hluk z kompresoru během provozu.

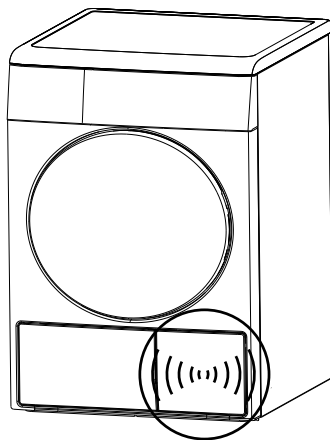

Voda nahromaděná během provozu se čerpá do vodní nádrže. Je normální slyšet při tomto procesu zvuky čerpadla.



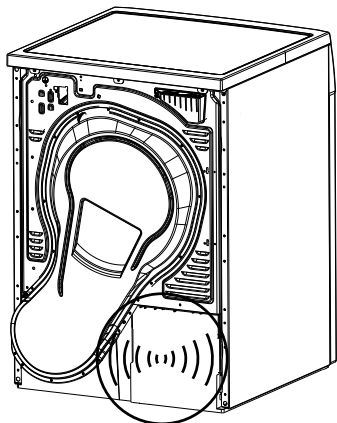

#### 4.9 Výměna osvětlující lampy

Pro případ potřeby je ve Vaší sušičce pouita svítelná lampa. Chcete-li vyměnit žárovku/LED používanou pro osvětlení vaší sušičky, obraťte se na autorizovaný servis.

Lampa(y) používané v tomto zařízení nejsou vhodné pro osvětlení místností v domácnosti. Zamýšlený účel tohoto svítidla je pomoci uživateli umístit prádlo v sušičce komfortním způsobem. Lamps používané v tomto zařízení musí odolávat extrémním fyzikálních podmínkám, jako jsou vibrace a teploty nad 50°C.

# 5. Příprava

## 5.1 Prádlo vhodné pro sušení v sušičce

Vždy dodržujte pokyny uvedené na etiketách oděvu. Sušte pouze prádlo s etiketou informující o tom, že je vhodné pro sušení v sušičce a ujistěte se, že jste vybrali vhodný program.

SYMBOLY PRO PRANÍ PŘÁDLA																					
	Symboly sušení		Vhodné do sušičky		Nežehlit		Citlivé / jemné sušení		Nesusit v sušičce		Nesusit		Nečistit za sucha								
	Nastavení sušení		Při jakékoli teplotě		Při vysoké teplotě		Při střední teplotě		Při nízké teplotě		Bez ohřívání		Sušte zavěšené		Sušte rozložené		Ještě mokré pověste a usušte		Sušte rozložené ve stínu		Suché čištění
	Žehlení -				Žehlit při vysoké teplotě		Žehlit při střední teplotě		Žehlit při nízké teplotě		Nežehlit		Žehlit bez páry								
	Suché nebo pára																				
	Maximální teplota				200 °C		150 °C		110 °C												

## 5.2 Prádlo nevhodné pro sušení v sušičce



vlněné, hedvábné oděvy, jemné a hodnotné látky, vzduchotěsné kusy a tylové závěsy nejsou vhodné pro strojní sušení.

## 5.3 Příprava prádla pro sušení

- Prádlo po praní může být vzájemně zamotané. Oddělte jednotlivé položky prádla před jejich vložením do sušičky.
- Sušte oblečení s kovovými doplňky, jako jsou zipy, naruby.
- Zatáhněte zipy, zapněte háčky, spony a knoflíkové rady.

## 5.4 Co udělat pro úsporu energie

Následující informace vám pomohou používat sušičku ekologicky a úsporně.

- Při praní žmýkejte prádlo nejvyšší možnou rychlostí. To znamená, že doba sušení se zkrátí a spotřeba energie se sníží.
- Roztřídte prádlo v závislosti na jeho typu a tloušťky. Sušte stejný typ prádla společně. Například tenké utěrky a ubrusy uschnou spíše než husté ručníky.
- Postupujte podle pokynů pro výběr programu v uživatelské příručce.

- Neotevírejte vkládací dvířka sušičky během sušení, pokud to není nutné. V případě potřeby opatrně otevřete vkládací dvířka a nenechte je otevřené po dlouhou dobu.
- Nepřidávejte mokré prádlo, když je sušička v provozu
- Před nebo po každém cyklu sušení vyčistěte filtr na textilní vlákna. **(Viz. 7.1 Čištění filtru na textilní vlákna / Vnitřní povrch plnicích dvířek**
- Pokud se na přístroji s varovným symbolem pro čištění filtrační zásuvky «» rozsvítí kontrolka, nebo jsou přítomny viditelné zbytky ze vzduchu, filtr pravidelně vyčistěte. **(Viz. 7.4 Čištění zásuvky filtru**
- Během sušení větrejte místnost, kde se sušička nachází.

## 5.5 Správné množství naložení

Postupujte podle pokynů v části “Volba programu a tabulka spotřeby”. nevkládejte více jako je hodnota kapacity uvedena v tabulce.

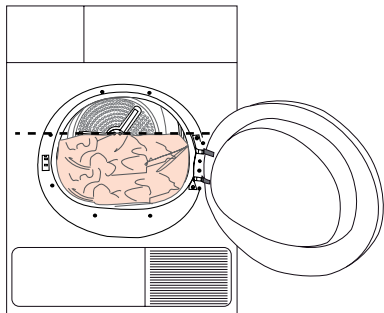

Následující hodnoty jsou uvedeny jako příklady.

Prádlo	Přibližné hmotnosti (g)*
Bavlněné ložní povlečení (dvojité)	1500
Bavlněné ložní povlečení (jednoduché)	1000
Prostěradla (dvojité)	500
Prostěradla (jednoduché)	350
Velké ubrusy	700
Malé ubrusy	250
Čajové ubrusky	100
Osušky	700
Ručníky na ruce	350
Halenky	150
Bavlněné košile	300
Košile	200
Bavlněné šaty	500
Šaty	350
Džíny	700
Kapesníky (10 ks)	100
Trička	125

\*Hmotnost suchého prádla před praním.



Nedoporučuje se naložit do sušičky prádlo přesahující úroveň uvedenou na obrázku. Pokud je spotřebič přetížen, výkon sušení se zhorší. Kromě toho, může dojít k poškození sušičky a prádla.

# 6. Provoz spotřebič

## 6.1 Ovládací panel

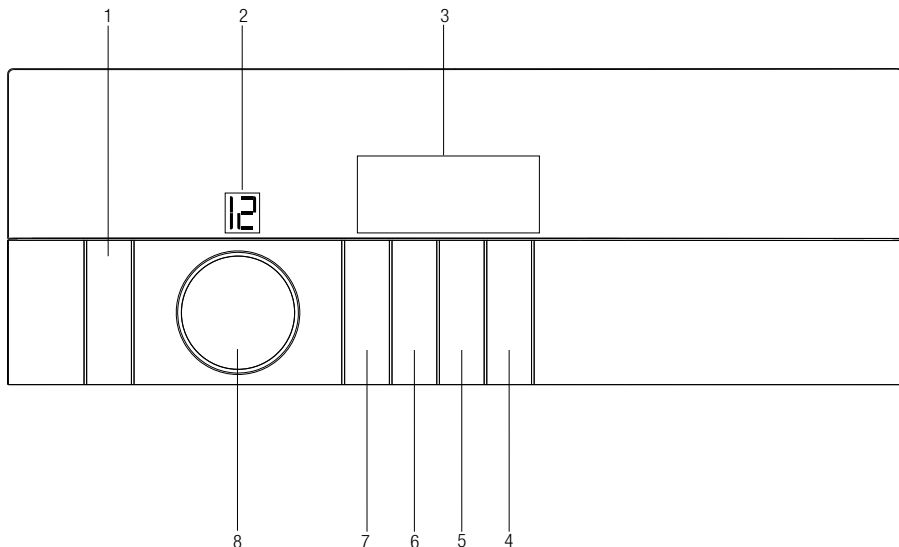

1. Tlačítko Zapnout/Vypnout/Zrušit
2. Ukazatel čísla programu
3. Displej
4. Tlačítko Start/Pauza
5. Tlačítko Nastavení koncového času
6. Tlačítko Úroveň zvukové výstrahy / Dětský zámek
7. Tlačítko Výběr programů pro časovač
8. Tlačítko volby programu

## 6.2 Display Symbols



- Indikátor zbývajících času
- Výstražný symbol Čištění filtrační zásuvky
- Výstražný symbol čištění filtru
- Zvukový výstražný symbol
- Výstražný symbol Dětská pojistka
- Výstražný symbol Vodní nádrže
- Symbol času ukončení
- Symbol Start/Pauza
- Průběhový proužek programu

\* Čas, který se objeví na displeji ukazuje zbývajících čas do konce programu a mění se v závislosti na úrovni vlhkosti prádla a modelu sušičky.

### 6.3 Příprava spotřebiče

1. Připojte spotřebič do elektrické sítě.
2. Umístěte prádlo do spotřebiče.
3. Stiskněte tlačítko Zapnout/Vypnout/Zrušit po dobu 1 sekundy (déle).
4. Pokud je váš přístroj v provozu poprvé, spustí se výchozí program (skříňová suchost pro bavlnu).



Stisknutí tlačítka Zapnout/Vypnout/Zrušit neznamená nezbytně, že program byl spuštěn. Pro spuštění programu stiskněte tlačítko Start/Pauza.

### 6.4 Volba programu

1. Rozhodněte se pro vhodný program z níže uvedené tabulky, která obsahuje úrovně sušení.
2. Zvolte požadovaný program s tlačítkem pro Výběr programu.

Bavlna extra suché	Při normální teplotě se suší pouze bavlněné prádlo. Hrubá a vícevrstvá prádlo (ručníky, povlečení, džíny atd) se suší tak, aby mohly být umístěny do skříně bez žehlení.
Bavlna do skříně	Obyčejné prádlo (ubrusy, spodní prádlo atd.) se suší tak, že nevyžadují žehlení před uložením do skříně.
Bavlna do skříně Plus	Obyčejná prádlo (např ubrusy, spodní prádlo) se suší tak, že si před umístěním do skříně nevyžadují žehlení a jsou připraveny na nošení.

Bavlna na žehlení

Obyčejné prádlo (trička, šaty atd.) je vysušené a připravené na žehlení.



Další podrobnosti o programu naleznete v části "Tabulka Volba programu a spotřeba".

### 6.5 Hlavní programy

V závislosti na typu tkaniny jsou k dispozici následující hlavní programy:

#### • Bavlna

S tímto programem sušte odolné prádlo. Suší při normální teplotě. Doporučujeme používat pro bavlněné prádlo (prostěradla, deky, ručníky, župany atd.).

#### • Syntetický

S tímto programem sušte méně odolné prádlo. Doporučuje se pro syntetické látky.

### 6.6 Další programy

Pro speciální případy jsou k dispozici následující další programy.



V závislosti na odlišného modelu zařízení se mohou odlišné programy lišit.

#### • Košile

Tento program vysušuje košile citlivější a krčí jejich méně, čímž pomáhá jejich snadněji vyžehlit.



Při konci programu může na košili zůstat trochu vlhkosti. Doporučujeme vám nenechávat košile v sušičce.

## • Jeans

Použijte tento program pro sušení džínů, které byly vyždímané při vysoké rychlosti v pračce.



Vložte džínsy do sušičky převrácené.

## • Sport

Pomocí tohoto programu můžete spolu sušit syntetické a bavlněné kusy prádla a kusy prádla vyrobené ze směsových tkanin.

## • Denní

Tento program se používá pro sušení bavlny a syntetiky denně a trvá 100 minut.

## • Bavlna do skříně Noční

V tomto programu je úroveň hluku emitovaného do životního prostředí nejnižší. Úroveň hlasitosti bude o padesát procent nižší, pokud jde o program „skříňová suchost pro bavlnu“.

## • Povlečení

Sušte pouze přikrývky s označením „lze sušit v sušičce“. Ujistěte se, že vkládáte přikrývku správným způsobem, aby se zabránilo škodám na zařízení a na přikrývce. Před vložením přikrývky do stroje odstraňte z přikrývky povlečení. Před vložením složte přikrývku na dvě části.

- Nevkládejte více než 1 dvojitou přikrývku (200x200 cm). Nesušte předměty, které obsahují bavlnu, jako jsou deky, polštáře apod.

- Nesušte předměty, které jsou odlišné od přikrývek, jako jsou koberce nebo rohože, matrace. Ve stroji se mohou trvale poškodit.



Chcete-li dosáhnout lepších výsledků vaší sušičky, vyperte své prádlo vhodnými programy a odstředte ji v pračce na doporučené rychlosti odstřeďování.

## • Vlňa

Tento program používejte pro sušení vlněných textilií a textilií, jako jsou svetry, které byly prány podle pokynů na jejich štítcích.

Po ukončení programu doporučujeme prádlo ze zařízení vyjmout.



Program Vlňa této sušičky byl schválen společností The Woolmark Company pro sušení látek s možností strojového sušení, za předpokladu, že výrobky byly práté způsobem, jak je uvedeno na jejich štítcích budou sušené v souladu s pokyny výrobce tohoto zařízení (M1621). Woolmark je registrovaná ochranná známka ve Spojeném království, Irsku, Hongkongu a Indii.

## • Jemné

Můžete sušit velmi jemné prádlo (hedvábně halenky, jemné prádlo, atd.), která je vhodné pro sušení nebo praní, nebo které se doporučuje prát ručně při nižší teplotě.



Doporučuje se použít tašku pro prádlo pro zabránění zmačkání nebo poškození některých jemných oděvů a prádla. Prádlo ihned vyjměte ze sušičky a pověste ho po skončení programu pro zabránění jeho zmačkání.

## • Osvěžení

Po dobu 10 minut se provádí pouze ventilace, bez foukání horkého vzduchu. Díky tomuto programu můžete provětrat oblečení, které bylo uchováváno v uzavřeném prostředí po dlouhou dobu a zapáchá nepříjemným zápachem.

## • Časové programy





Můžete vybrat 10 minutové, 20 minutové, 30 minutové, 40 minutové, 50 minutové, 60 minutové, 80 minutové, 100 minutové, 120 minutové, 140 minutové a 160 minutové časové programy pro dosažení požadované konečné hladiny sušení s nízkou teplotou.

“L”



Pomocí tohoto programu, spotřebič suší po nastavenou dobu bez ohledu na úroveň sušení.

## 6.7 Tabulka Volba programu a spotřeba

Programy	Kapacita (kg)	Rychlost odstředování v pračce (ot / min)	Přibližné množství zbývající vlhkosti	Doba sušení (minuty)	Express Dry
<b>Bavlna / Barevné</b>					
 Extra suchý	8	1000	% 60	165	130
 Suché do skříňě	8 / 4	1000	% 60	152 / 95	115
 Suché pro žehlení	8	1000	% 60	124	95
Košíle	1,5	1200	% 50	50	35
Jeans	4	1200	% 50	117	85
Sport	4	1000	% 60	105	70
Denní	4	1200	% 50	100	65
Povlečení	2,5	1000	% 50	120	
Bavlna do skříňě Noční	8	1000	% 60	240	
Jemné	2	600	% 40	50	
Vlna	1,5	600	% 50	146	
<b>Syntetický</b>					
 Suché do skříňě	4	800	% 40	75	50
 Suché pro žehlení	4	800	% 40	59	34
<b>Hodnoty spotřeby energie</b>					
Programy	Kapacita (kg)	Rychlost odstředování v pračce (ot / min)	Přibližné množství zbývající vlhkosti	Spotřeba energie v kWh	Express Dry (kWh)
Bavlna k uložení*	8 / 4	1000	% 60	1,42 / 0,83	2,47
Bavlna k žehlení	8	1000	% 60	1,15	1,99
Konfekce ze syntetiky	4	800	% 40	0,51	0,87
Příkon ve vypnutém stavu pro standardní bavlnový program při plném zatížení, PO (W)				0,4	
Příkon při ponechání v zapnutém stavu pro standardní bavlnový program při plném zatížení, PL (W)				1,0	
Obsahuje fluorované skleníkové plyny, na které se vztahuje Kjótský protokol. Hermeticky uzavřená. R134a / 0,52 kg - GWP:1430 - 0,744 tCO <sub>2e</sub>					

 „Program skříňově suchá bavlna“ používaný při plném a částečném zatížení je standardní sušící program, pro který příslušející informace na etiketě a informačním listu uvádějí, že tento program je vhodný pro sušení obvyklého vlhkého bavlněného prádla a jedná se o nejúčinnější program pro bavlnu z hlediska spotřeby energie.

\* : Energetické posuzování - Standardní program (EN 61121: 2012) Před zahájením jakékoliv zkušební série je třeba pročistit všechny filtry. Všechny hodnoty v tabulce byly určeny v souladu s normou EN 61121: 2012. V závislosti na typu prádla, rychlosti odstředování a kolísání napětí se hodnoty mohou lišit.



## 6.8 Express Dry

Tato aplikace je k dispozici pro všechny programy zvýrazněné tmavou barvou na ovládacím panelu.

Například v případě "Suché do skříně pro bavlnu" je obvyklé trvání programu 2:32, funkce ExpressDry snižuje požadovaný čas na 1:55.



## 6.9 Pomocné funkce

 Zvuková výstraha

Po ukončení programu sušička vydá akustický signál. Chcete-li upravit hlasitost, použijte tlačítko pro akustický signál.



Hlasitost může být nastavena buď před spuštěním programu, nebo když sušička spouští program.



## Zábrana proti zmačkání

Jestliže po ukončení programu prádlo nevyberete, aktivuje se 2-hodinový program proti pomačkání prádla. Tento program otáčí prádlo v 10 minutových intervalech bez tepla, aby se zabránilo jeho zmačkání.

## 6.10 Výstražné symboly



Výstražné symboly se mohou lišit v závislosti na funkcích vašeho spotřebiče.

### Čištění Filtru na vlákna

Po ukončení programu se zobrazí varovný symbol a nepřetržitě připomíná, že filtr je třeba vyčistit.



V případě, že nepřetržitě svítí symbol Čištění filtru, další informace naleznete v kapitole "Řešení problémů".

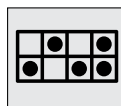

### Nádrž na vodu

Po ukončení programu se zobrazí varovný symbol a nepřetržitě připomíná, že nádrž na vodu je třeba vyčistit.

Pokud je nádrž na vodu zaplní když je program spuštěn, začne blikat výstražný symbol a spotřebič se zastaví. Vyprázdněte nádržku na vodu a stiskněte tlačítko Start/Pauza k obnovení programu. Výstražný symbol zhasne a program bude pokračovat.



## Čištění zásuvky filtru

V určitých intervalech bude blikat výstražný symbol pro připomenutí že je třeba vyčistit zásuvku filtru.



## Nastavení koncového času

**Funkce Nastavení koncového času umožňuje odložit čas ukončení programu až o 24 hodin.**

1. Otevřete plnicí dvířka a vložte prádlo.
2. Zvolte program sušení, rychlost odstředování a případně další funkce.
3. Stiskněte tlačítko volby Nastavení koncového času pro nastavení požadovaného času ukončení. Na displeji se rozsvítí symbol Koncového času. (Po stisknutí a podržení tlačítka, Koncový čas bude probíhat bez přerušení).
4. Stiskněte tlačítko Start/Pauza. Nastavený čas ukončení se začne odpočítávat. Znak ":" uprostřed zobrazovaného Nastavení koncového času bude blikat.



Během období Konečného času je možné vložit/vyjmout další prádlo. Na konci procesu odpočítávání Času ukončení, symbol Času ukončení zmizí, spustí se proces sušení a zobrazí se doba trvání programu. Čas na displeji, je celková doba sušení a Koncový čas.

## Změna Koncového času

Chcete-li změnit čas během odpočítávání:

1. Pro přerušení programu stiskněte tlačítko Zapnout/Vypnout/Zrušit po dobu 3 sekund. Restartujte přístroj a opakujte postup Koncového času na požadovanou dobu.
2. Pokud je váš přístroj v provozu poprvé, spustí se výchozí program (skříňová suchost pro bavlnu).

## Zrušení funkce Koncového času

Chcete-li zrušit odpočítávání Koncového času a okamžitě spustit program:

1. Pro přerušení programu stiskněte tlačítko Zapnout/Vypnout/Zrušit po dobu 3 sekund.
2. Stisknutím tlačítka Zapnout/Vypnout/Zrušit spustíte program, který jste předtím vybrali.

## 6.11 Spuštění programu Pro spuštění programu stiskněte tlačítko Start/Pauza.

**Rozsvítí se symbol Start** ► na znamení spuštění programu a symbol ":" uprostřed zbývajících času bude blikat.

## 6.12 Dětský zámek

Spotřebič je vybaven Dětským zámekem, který zabraňuje zrušení aktuálního programu stisknutím libovolného tlačítka. Když je Dětský zámek aktivní, všechna tlačítka kromě tlačítka Zapnout/Vypnout/Zrušit na ovládacím panelu budou deaktivovány.

Pro aktivování Dětské pojistky, stiskněte tlačítko Zvukového varování, Dětská pojistka nepřetržitě po dobu 3 sekund.

Chcete-li spustit nový program po skončení současného programu, nebo přerušit aktuální program, je třeba deaktivovat Dětský zámek. Pro deaktivaci Dětské pojistky znova stiskněte stejná tlačítka po dobu 3 sekund.



Po aktivaci Dětského zámku se na displeji zobrazí symbol Zámku.



Dětská pojistka je deaktivována, pokud se sušička vypne a zapne tlačítkem Zapnout / Vypnout / Zrušit.

### **Pokud je aktivována funkce Dětského zámku:**

Zatímco stroj běží nebo je zastaven, symboly na displeji se nezmění, ani když se změní poloha knoflíku Volby programu.

Pokud byl po změně polohy knoflíku volby programu deaktivován Dětský zámek, dokud spotřebič byl v provozu, stroj se zastaví a zobrazí se nové informace o programu.

## **6.13 Změna programu po jeho spuštění**

Po spuštění spotřebiče můžete změnit vybraný program, pro sušení svého prádla na jiném programu.

1. Chcete-li zvolit program Extra suchý místo programu Suché pro žehlení, pro zastavení programu stiskněte tlačítko Start / Pauza po dobu 1 sekundy.
2. Zvolte program Extra suchý otáčením knoflíku Volby programu.
3. Pro spuštění programu stiskněte tlačítko Start/Pauza.

### **Přidávání a odebírání prádla v režimu Pauza**

Chcete-li přidat nebo vyjmout prádlo po spuštění programu sušení:

1. Stiskněte tlačítko Start / Pauza pro přepnutí spotřebiče do režimu pauzy. Proces sušení se zastaví.
2. V režimu pauzy, otevřete plnicí dvířka, přidejte nebo vyberte prádlo a zavřete plnicí dvířka.
3. Pro spuštění programu stiskněte tlačítko Start/Pauza.



Jakékoliv prádlo přidány po spuštění sušení může způsobitže šaty, které se již suší v sušičce se smíchají s mokkými šaty a výsledkem na konci bude mokré prádlo.



Během sušení můžete opakovat přidávání nebo odebírání prádla tolikrát, kolikrát budete chtít. Nicméně, tento proces zvýší čas trvání programu a spotřebu energie, protože proces sušení bude opakovaně přerušen. Z tohoto důvodu se doporučuje přidat prádlo před začátkem programu sušení.



Pokud zvolíte nový program otočením tlačítka volby programu, dokud je spotřebič v režimu Pauzy, pak se současný program přeruší a zobrazí se informace o tomto nového programu.



**VÝSTRAHA:** Nedotýkejte se vnitřního povrchu bubnu při přidávání nebo vyjímání prádla, zatímco program běží. Povrch bubnu je horký.

## 6.15 Ukončení programu

Při ukončení programu na ukazateli navazujícího programu svítí výstražné symboly Čištění filtru na textilní vlákna a Vodní nádrž. Je možné otevřít vkládací dvířka a spotřebič bude připraven na druhý cyklus.

Stiskněte tlačítko Zapnout / Vypnout / Zrušit pro vypnutí přístroje.



Bude aktivován 2 hodinový Program proti mačkání v případě, že se po ukončení programu prádlo nevybere.



Po každém sušení vždy vyčistěte filtr na textilní vlákna. (Viz „Filter na textilní vlákna / Vnitřní povrch plnicích dvířek“)



Zásobník na vodu vyprázdněte po každém použití. (Viz „Vypouštění zásobníku na vodu“)

## 6.14 Zrušení programu

Chcete-li zastavit sušení a ukončit program z jakéhokoli důvodu po spuštění spotřebiče stiskněte tlačítko On / Off / Zrušit po dobu 3 sekund.



**VÝSTRAHA:** Vzhledem k tomu, že uvnitř zařízení je vysoká teplota, při zrušení programu v průběhu chodu spotřebiče pro ochlazení aktivujte větrací program.

# 7. Údržba a čištění

Životnost výrobku se prodlouží a časté problémy se sníží, jestliže spotřebič bude čištěn v pravidelných intervalech.

## 7.1 Čištění filtru na textilní vlákna / Vnitřní povrch plnicích dvířek

Textilní vlákna a šmouhy uvolněné z prádla do vzduchu během sušení se shromažďují ve filtru na textilní vlákna.



Taková vlákna a nečistoty se obecně vytvářejí při nošení a praní.



Vždy po každém sušení vyčistěte filtr na textilní vlákna a vnitřní povrchy dvířek.



Držák filtru na textilní vlákna můžete vyčistit vysavačem.

Čištění filtru na textilní vlákna:

- Otevřete plnicí dvířka.
- Vyměňte filtr na textilní vlákna tahem nahoru a otevřete filtr na textilní vlákna.
- Vyčistěte vlákna, šmouhy a bavlněné nečistoty ručně nebo měkkým hadrem.
- Zavřete filtr na textilní vlákna a umístěte ho zpět na jeho místo.

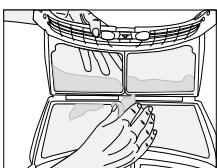
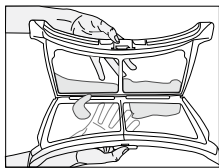
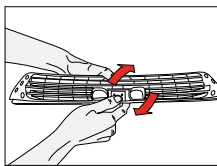
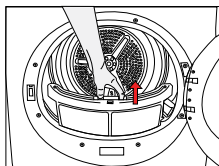

- Po určité době používání sušičky na filtračních pórech může usadit vrstva, která může způsobit ucpání filtru. Odstraňte vrstvu vlákn, která se vytvořila na povrchu filtru na textilní vlákna a filtr promyjte teplou vodou. Před jeho zpětným uložením filtr na textilní vlákna zcela vysušte.

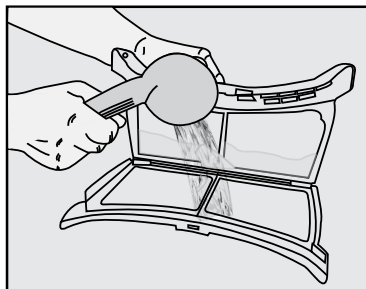

- Vyčistěte celý vnitřní povrch plnicích dvířek a těsnění plnicích dvířek měkkým vlhkým hadříkem.

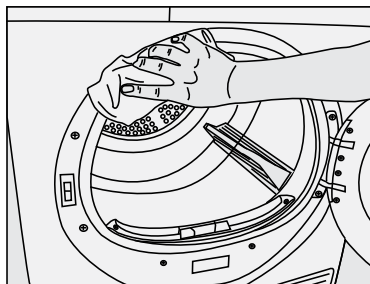
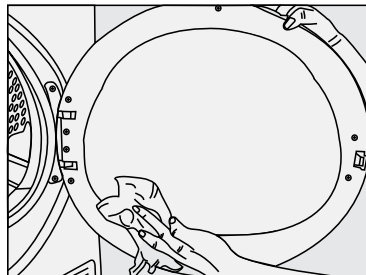



## 7.2 Čištění snímače

V sušičce se nachází čidlo vlhkosti pro zjištění, zda je prádlo suché nebo ne.

Čištění snímačů:

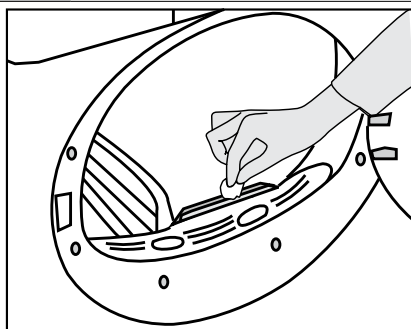

- Otevřete plnicí dveře sušičky.
- Nechte spotřebič vychladnout, dokud je ještě horký v důsledku procesu sušení.
- Otřete kovové povrchy senzoru měkkým hadříkem, navlhčeným do octa a osušte je.

	Kovové povrchy senzorů vyčistěte 4 krát ročně.
	Při čištění kovových povrchů senzorů nepoužívejte kovové nástroje.
	K čištění nikdy nepoužívejte rozpouštědla, čisticí prostředky nebo podobné látky z důvodu nebezpečí požáru a výbuchu!



## 7.3 Vypouštění zásobníku na vodu

Během procesu sušení se vlhkost z prádla odstraní a vznikající voda se shromáždí v zásobníku na vodu. Zásobník na vodu vyprázdněte po každém použití.

	Kondenzovaná voda není pitná!
	Nikdy nevytahujte nádržku na vodu, když je program spuštěn!

Pokud zapomenete vypustit nádržku na vodu, přístroj se v průběhu následujících cyklech, když se nádrž na vodu naplní, během sušení zastaví a začne blikat výstražný symbol Vodní nádrž. V tomto případě vyprázdněte nádržku na vodu a stiskněte tlačítko Start / Pauza k obnovení cyklu sušení.

Vyprázdnění nádržky na vodu:

Vytáhněte zásuvku a opatrně vyjměte nádržku na vodu.

- 

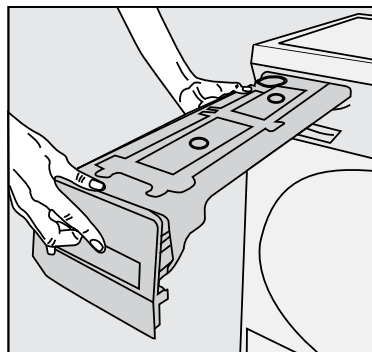

- Vyprázdněte nádržku na vodu.

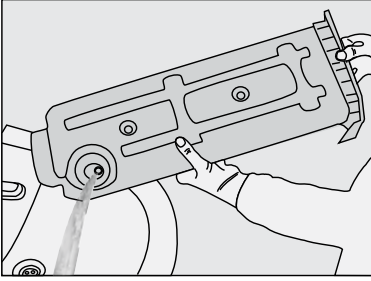

- Pokud jsou v nálevce vodní nádržky akumulované chuchvalce, vyčistěte ji pod tekoucí vodou.
- Umístěte nádržku na vodu zpět.



V případě použití přímého vypouštění vody jako jedné z možností, není třeba vyprázdnit nádržku na vodu.

## 7.4 Čištění zásuvky filtru

Textilní vlákna a šmouhy, které nemohly být zachyceny filtrem na textilní vlákna jsou blokovány v zásuvce filtru za spodní deskou. Když se rozsvítí výstražný symbol pro čištění zásuvky filtru, vyčistěte zásuvku filtru.

Nachází se v něm jednostupňový filtr. Tento jednostupňový filtr je ze houby.

Čištění zásuvky filtru:

- Stiskněte tlačítko spodního panelu pro otevření spodního panelu.

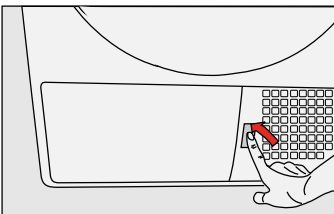

- Odstraňte kryt filtrační zásuvky otočením ve směru šipky.

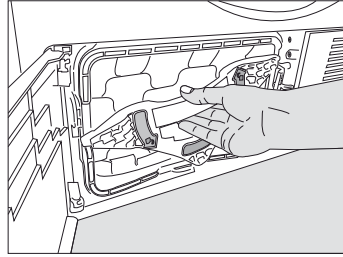

- Vytáhněte filtrační zásuvku.

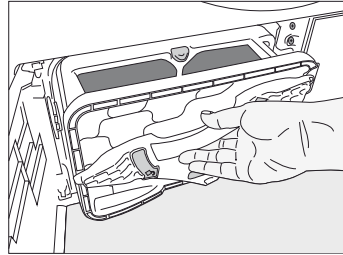

- Stisknutím červeného tlačítka otevřete filtrační zásuvku.

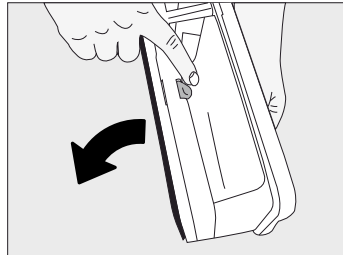

- Vytáhněte houbu filtrační zásuvky.

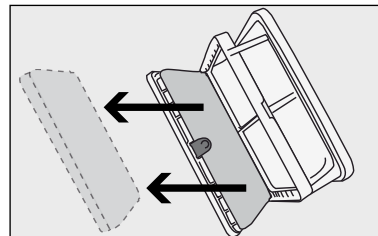

- Z povrchu houby filtrační zásuvky ručně odstraňte vlákna a nečistoty. Po umytí houby ji vyždímejte v rukách a odstraňte přebytečnou vodu. Před uložením houby dobře vysušte



Není nutné čistit houbu, pokud množství nasbíraných vláken a šmouh není významné.

- Vratte houbu zpět na své místo.

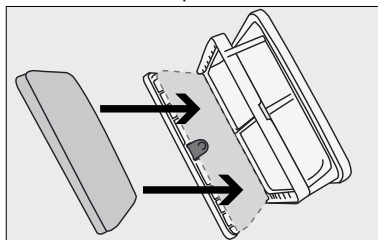

Prosím opatrně umístěte houbu dovnitř kazetového rámu jak je znázorněno šipkami, aby se při zavření zásuvky filtru zamezilo jeho stlačení.

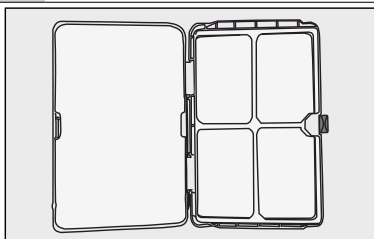

- Zamknutím červeného tlačítka uzavřete filtrační zásuvku.

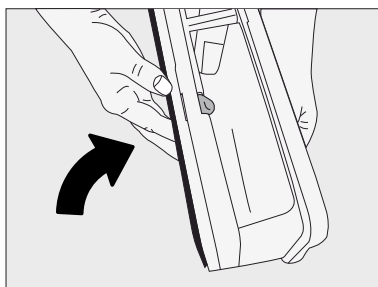

- Umístěte filtrační zásuvku zpět na místo, otočte kryt zásuvky filtru ve směru šipky a bezpečně ji uzavřete.

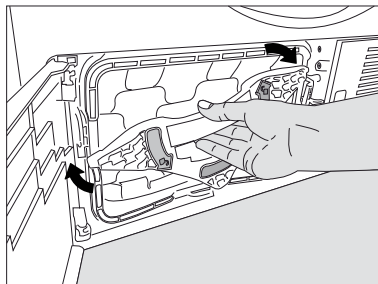

- Zavřete kryt spodní desky.

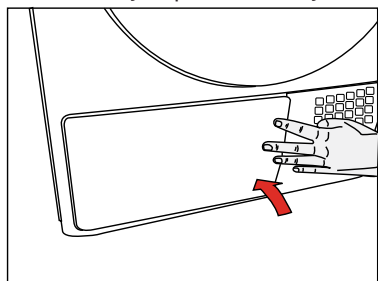

Při sušení bez umístění houby zásuvky filtru houby může dojít k poškození zařízení!



Špinavý filtr na textilní vlákna a zásobník na filtr způsobí delší dobu sušení a vyšší spotřebu energie.



## 7.5 Čištění výparníku

Vyčistěte nečistoty nahromaděné na žebrech výparníku umístěného za zásuvkou filtru s vysavačem.

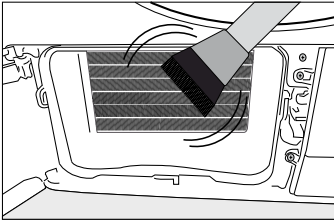
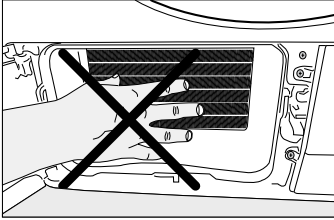

Můžete také čistit ručně za předpokladu, že budete mít ochranné rukavice. Nepokoušejte se čistit holýma rukama. Lamely výparníku mohou poškodit vaše ruce.

## 8. Řešení problémů

Proces sušení trvá příliš dlouho.

Póry filtru na textilní vlákna jsou ucpané. >>> Umyjte filtr na textilní vlákna teplou vodou.

- Filtrační zásuvka může být blokována>>>vyčistěte pěnu uvnitř filtrační zásuvky.
- Větrací mřížky na přední straně spotřebiče jsou blokovány. >>> Odstraňte objekty (pokud existují), které blokují větrání v přední části větrací mřížky.
- Větrání není dostačující, protože místnost, kde je nainstalován spotřebič, je velmi malá. Otevřete dveře a okno v místnosti pro zabránění přílišnému zvýšení teploty v místnosti.
- Na snímači vlhkosti se usadil vodní kámen. >>> Vyčistěte snímač vlhkosti.
- Bylo vloženo nadměrné množství prádla. >>> Nepřetěžujte sušičku.
- Prádlo se dostatečně nevysmýkalo. >>> Smýkejte prádlo nejvyšší možnou rychlostí Vaší pračky.

Prádlo na konci sušení je mokré



Po sušení, horké oblečení můžete cítit vlhčí, než je jeho skutečná úroveň vlhkosti.

- Je pravděpodobné, že zvolený program nevyhovoval typu prádla. >>> Zkontrolujte štítky na oblečení a zvolte vhodný program pro typ prádla nebo použijte časové programy navíc.
- Póry filtru na textilní vlákna jsou ucpané. >>> Umyjte filtr na textilní vlákna teplou vodou.
- Filtrační zásuvka může být blokována>>>vyčistěte pěnu uvnitř filtrační zásuvky.
- Bylo vloženo nadměrné množství prádla. >>> Nepřetěžujte sušičku.
- Prádlo se dostatečně nevysmýkalo. >>> Smýkejte prádlo nejvyšší možnou rychlostí Vaší pračky.

Sušička se nezapne, nebo se program nespustí. Po nastavení se sušička nespustí.

- Není zapojena. >>> Ujistěte se, že spotřebič je zapojen.
- Plnicí dvířka jsou pootevřená. >>> Ujistěte se, že Plnicí dvířka jsou bezpečně zavřená.
- Nebyl zvolený program nebo tlačítko Start / Pauza / Zrušit nebylo stisknuto. >>> Ujistěte se, že byl zvolen program a spotřebič není v režimu pauzy.
- Je aktivována Dětská pojistka. >>> Deaktivujte Dětskou pojistku.

Program se přeruší bez jakékoliv příčiny.

- Plnicí dvířka jsou pootevřená. >>> Ujistěte se, že Plnicí dvířka jsou bezpečně zavřená.
- Došlo k výpadku napájení. >>> Pro spuštění programu stiskněte tlačítko "Start/Pauza/Zrušit".
- Nádrž na vodu je plná. >>> Vyprázdněte nádržku na vodu.

Prádlo se smrštilo, stalo se plsti nebo se znehodnotilo.

- Nebyl použit program vhodný pro daný typ prádla. >>> Zkontrolujte oděvní štítek a zvolte program vhodný pro daný typ tkaniny.

Osvětlení bubnu se nezapne. (V případě modelů s lampou)

- Sušička nebila zapnuta tlačítkem On / Off / Cancel. >>> Zkontrolujte, zda je sušička zapnutá.
- Lampa je rozbitá. >>> Pro výměnu lampy zavolejte autorizovaného servisního technika.

Svíí symbol Konec / Proti pomačkání.

- Byl aktivován program proti zmačkání aby se zabránilo pomačkání prádla, které zůstalo v spotřebiči. >>> Vypněte sušičku a vyjměte prádlo.

Symbol Konec svítí.

- Program byl ukončen. Vypněte sušičku a vyjměte prádlo.

Výstražný symbol čištění filtru svítí.

- Filtr na vlákna není vyčištěn. >>> Vyčistěte filtr na textilní vlákna.

Výstražný symbol čištění filtru bliká.

Těleso filtru je ucpané vláknem. >>> Vyčistěte těleso filtru na textilní vlákna.

- V pórech filtru na textilní vlákna se usadili usazeniny, které mohou způsobit ucpaní. >>> Umyjte filtr na textilní vlákna teplou vodou.
- Filtrační zásuvka je ucpaná. >>> Očistěte houbičku a filtrační tkaninu ve filtrační zásuvce.

Z plnicích dvířek uniká voda

- Na vnitřním povrchu plnicích dvířek a na povrchu těsnění plnicích dveří se nahromadily textilní vlákna. >>> Očistěte vnitřní povrch plnicích dvířek a povrch těsnění plnicích dveří.

Plnicí dveře se otevřou spontánně.

- Plnicí dvířka jsou pootevřená. >>> Zatlačte plnicí dvířka pro jejich zavření, dokud neuslyšíte zvuk zamknutí.
- Výstražný symbol vodní nádrže svítí / bliká.

- Nádrž na vodu je plná. >>> Vyprázdněte nádržku na vodu.

- Hadice vypouštění vody je zalomená. Pokud je produkt připojen přímo do odtoku odpadních vod, zkontrolujte vypouštěcí hadici.

Výstražný symbol Čištění filtrační zásuvky bliká.

- Filtrační zásuvka není vyčištěna. >>> Očistěte houbičku a filtrační tkaninu ve filtrační zásuvce.



Pokud problém nemůžete odstranit, i když jste postupovali podle pokynů v této části, obraťte se na prodejce nebo na autorizovaný servis. Nikdy se nepokoušejte opravit nefunkční výrobek sami.

## PRODUKTOVÝ LIST

V souladu s nařízením v přenesené pravomoci Komise (EU) č .: 392/2012

Název nebo ochranná známka dodavatele		Grundig
Název modelu		GTN 38267 GC
Jmenovitá kapacita (kg)		8
Typ sušičky	S odvodem vzduchu	-
	Kondenzátor	•
Třída energetické účinnosti <sup>(1)</sup>		A+++
Roční spotřeba energie (kWh) <sup>(2)</sup>		177
Typ řízení	Automatické	•
	Neautomatické	-
Spotřeba energie standardního programu pro bavlnu při plném zatížení (kWh)		1,42
Spotřeba energie standardního programu pro bavlnu při částečném zatížení (kWh)		0,83
Přikon ve vypnutém stavu pro standardní bavlnové program při plném zatížení, P <sub>0</sub> (W)		0,4
Přikon při ponechání v zapnutém stavu u standardního bavlnové program při plném zatížení, P <sub>L</sub> (W)		1,0
Doba trvání režimu ponechání v zapnutém stavu (min)		30
Standardní program pro bavlnu <sup>(3)</sup>		
Programová doba standardního programu pro bavlnu při plném zatížení, T <sub>suché</sub> (min)		152
Průměrná účinnost kondenzace standardního programu pro bavlnu při částečném zatížení, T <sub>suché1/2</sub> (min)		95
Vážený čas programu "standardního programu pro bavlnu při plném a částečném zatížení (T <sub>i</sub> )		119
Třída účinnosti kondenzace <sup>(4)</sup>		A
Průměrná účinnost kondenzace standardního programu pro bavlnu při plném zatížení, C <sub>suché</sub>		91%
Průměrná účinnost kondenzace standardního programu pro bavlnu při částečném zatížení, C <sub>suché1/2</sub>		91%
Vážená účinnost kondenzace standardního programu pro bavlnu při plném zatížení a částečném zatížení, C <sub>i</sub>		91%
Hladina akustického výkonu pro standardní program pro bavlnu při plném zatížení <sup>(5)</sup>		66
Zabudovaný		-

• : Ano    - : Ne

(1) Stupnice od A+++ (nejvyšší účinnost) do D (nejnižší účinnost)

(2) Spotřeba energie na základě 160 sušicích cyklů ve standardním programu pro bavlnu při plné a poloviční náplně a spotřeba nízko-energetických režimů. Skutečná spotřeba energie na cyklus bude záviset na tom, jak je zařízení používáno.

(3) "Program skříňového suchá bavlna" používaný při plném a částečném zatížení je standardní sušicí program, pro který příslušející informace na etiketě a informačním listu uvádějí, že tento program je vhodný pro sušení obvyklého vlhkého bavlněného prádla a jedná se o neúčinnější program pro bavlnu z hlediska spotřeby energie.

(4) Stupnice od G (nízká účinnost) do A (nejvyšší účinnost)

(5) Vážené průměrné hodnoty —L<sub>WA</sub> vyjádřená v dB(A) na 1 pW







# SUŠIČKA

UŽIVATEĽSKÁ PRÍRUČKA

GTN 38267 GC

SK

[www.grundig.com](http://www.grundig.com)

**GRUNDIG**





**OBSAH****1 Najprve si prečtete tento návod, prosím! 42****2 Dôležité pokyny pro bezpečnosť a životní prostředí 43**

2.1 Všeobecné bezpečnostní pokyny .....	43
2.1.1 Elektrická bezpečnost ..	44
2.1.2 Produktová bezpečnost	45
2.2 Montáž nad pračkou .....	47
2.3 Běžný účel použití .....	48
2.4 Bezpečnost dětí .....	48
2.5 Soulad se směrnici WEEE a Odstranění odpadů výrobku ....	49
2.6 Dodržování směrnice RoHS: .....	49
2.7 Informace o balení .....	49
2.8 Technické specifikace	
Inštaláčn tabuľka pre pračku a sušičku .....	50

**3 Vš sušič 50**

3.1 Obsah balenia .....	50
-------------------------	----

**4 Inštalácia 51**

4.1 Vhodné umiestnenie .....	51
4.2 Odstrnenie zostavy pre bezpečnú prepravu .....	52
4.3 Inštalácia pod pracovnú dosku .....	52
4.4 Pripojenie k odpadu .....	52
4.5 Nastavenie nožičiek .....	53
4.6 Elektrické pripojenie .....	53
4.7 Preprava sušičky .....	53
4.8 Upozornenie na zvuky .....	53
4.9 Vmena osvetľujúcej lampy 54	

**5 Prprava 55**

5.1 Prdlo vhodné pre sušenie v sušičke .....	55
5.2 Prdlo nevhodné pre sušenie v sušičke .....	55
5.3 Prprava prdla pre sušenie	55
5.4 Ćo urobiť pre úsporu energie .....	55
5.5 Sprvne množstvo naložena .....	56

**6. Prevdzka spotrebiča 57**

6.1 Ovldac panel .....	57
6.2 Symboly na displeji .....	57
6.3 Prprava spotrebiča .....	58
6.4 Volič programu .....	58
6.5 Hlavne programy .....	58
6.6 Āalšie programy .....	58
6.7 Tabuľka Voľba programu a spotreba .....	61
6.8 Express Dry  .....	62
6.9 Pomocne funkcie .....	62
6.10 Vstražne symboly .....	62
6.11 Spustenie programu .....	63
6.12 Detsk zmok .....	64
6.13 Zmena programu po jeho spustení .....	64
6.14 Zrušenie programu .....	65
6.15 Ukončenie programu .....	65

**7 Údržba a čistenie 66**

7.1 Āistenie filtra na textiln vlkna / Vntorn povrch plniacich dvierok .....	66
7.2 Āistenie snmača .....	67
7.3 Vypšťanie zsobnka na vodu .....	67
7.4 Āistenie zsuvky filtra .....	68
7.5 Āistenie vparnka .....	70

**8 Riešenie problmov 71**

# 1. Najprv si prečítajte tento návod, prosím!

Vážení zákazníci,

Ďakujeme Vám, že ste si zvolili spotrebič Grundig. Dúfame, že Váš výrobok, ktorý bol vyrobený vo vysokej kvalite a špičkovou technológiou vám poskytne najlepšie výsledky. Odporúčame vám prečítať si tento návod a ostatnú sprievodnú dokumentáciu pred začatím používania produktu a tiež ich uschovajte pre budúce použitie. Ak postúpите produkt niekomu inému, poskytnite mu aj túto príručku. Venujte pozornosť všetkým detailom a upozorneniam uvedeným v návode na obsluhu a postupujte so zreteľom na usmernenia ktoré sú uvedené v nej.

Použite tento návod pre model uvedený na titulnej strane.



Prečítajte si návod.

## Vysvetlenie symbolov

V celom tomto návode sú použité nasledujúce symboly:



Dôležité informácie alebo užitočné rady o použití.



Upozornenie na nebezpečné situácie voči životu a majetku.



Varovanie pred úrazom elektrickým prúdom.



Varovanie pred horúcimi povrchmi.



Varovanie proti požiaru.



Obalové materiály výrobku sú vyrobené z recyklovateľných materiálov v súlade s našimi národnými predpismi o životnom prostredí.

Nevyhadzujte obalový odpad spolu s domovým odpadom alebo inými odpadmi, zlikvidujte ho na vyhradených zberných miestach určených miestnymi úradmi.

## 2 Dôležité pokyny pre bezpečnosť a životné prostredie

Táto časť obsahuje bezpečnostné pokyny, ktoré vám pomôžu chrániť sa pred rizikom zranenia osôb alebo poškodeniu majetku. Nedodržanie týchto pokynov ruší záruku.

### 2.1 Všeobecné bezpečnostné pokyny

- Sušičku môžu používať deti staršie ako 8 rokov a osoby, ktorých fyzické, zmyslové alebo duševné schopnosti boli plne vyvinuté, alebo ktoré emajú skúsenosti a znalosti, za predpokladu, že sú pod dohľadom alebo vyškolené o bezpečnom používaní výrobku a rizikách, ktoré prináša. Deti sa so spotrebičom nesmú hrať. Čistiace a údržbové práce nesmú vykonávať deti, ak nie sú pod dohľadom.
- Deti mladšie ako 3 roky držte v bezpečnej vzdialenosti a musia byť pod neustálym dohľadom.
- Nastaviteľné nohy neodstraňujte. Medzeru medzi sušičkou a podlahou neznižujte materiálmi, ako sú koberce, dosky a tkanice. Môže to spôsobiť problémy so sušičkou.
- Vždy vykonávajte montáž a opravné postupy v autorizovanom servisnom stredisku. Výrobca nenesie zodpovednosť za škody, ktoré môžu vzniknúť pri procesoch vykonávaných neoprávnenými osobami.
- Nikdy neumývajte sušičku striekaním alebo polievaním vodou! Nebezpečenstvo úrazu elektrickým prúdom!

## 2.1.1 Elektrická bezpečnosť



Pri vykonávaní elektrického pripojenia počas inštalácie dodržiavajte elektrické bezpečnostné pravidlá.



Spotrebič nesmie byť napájaný prostredníctvom externého spínacieho zariadenia, ako je napríklad časovač, alebo pripojený k obvodu, ktorý je pravidelne zapínaný alebo vypínaný pomocou nástroja.

- Pripojte sušičku k uzemnenej zásuvke chránenej poistkou s hodnotami uvedenými na typovom štítku. Uzemnenie vykonajte správne kvalifikovaným elektrikárom. Naša spoločnosť nenesie zodpovednosť za prípadné škody, ktoré vzniknú pri používaní sušičky bez uzemnenia v súlade s miestnymi predpismi.
- Napätie a povolená ochrana poistkami je uvedená na typovom štítku.
- Napätie na typovom štítku musí zodpovedať napätiu vašej siete. Odpojte sušičku, keď sa nepoužíva.
- Počas inštalácie, údržby, čistenia a opráv odpojte sušičku od siete.
- Nedotýkajte sa zástrčky mokrými rukami! Nikdy neodpájajte ťahom za kábel, vždy ťahajte uchopením za zástrčku.
- Nepoužívajte predlžovacie káble, rozdvojky alebo adaptéry pre pripojenie sušičky k napájaniu, pre zníženie rizika požiaru a úrazu elektrickým prúdom.
- Zásuvka napájacieho kábla musí byť ľahko prístupná aj po inštalácii.



Poškodený napájací kábel vymonte po oznámení Autorizovanému servisu.



V prípade, že sa sušička pokazila, nesmie sa prevádzkovať, kým nebude opravená autorizovaným servisným technikom! Nebezpečenstvo úrazu elektrickým prúdom!



### **Body, ktoré majú byť zohľadnené pre nebezpečnosť:**

Nižšie uvedené prádlo alebo položky sa nesmú sušiť v sušičke z dôvodu nebezpečenstva požiaru.

- Nevypraté kusy prádla
- Položky znečistené olejom, acetónom, alkoholom, vykurovacím olejom petrolejom, odstraňovačom škvŕn, terpentínom, parafínom alebo odstraňovačom parafínu je potrebné pred sušením v sušičke vyprať v horúcej vode s väčším množstvom pracieho prostriedku.

Z tohto dôvodu položky obsahujúce najmä vyššie uvedené škvrny sa musia vyprať veľmi dôkladne, preto používajte príslušné čistiace prostriedky a zvolte vysokú teplotu prania.



### **Nižšie uvedené prádlo alebo položky sa nesmú sušiť v sušičke z dôvodu nebezpečenstva požiaru:**

- Odevy a vankúše posilnené gumovou penou (latexová pena), sprchové záclony, textílie odolné proti vode, materiály s gumovou výstuhou a vankúšikmi z gumovej peny Oblečenie vyčistené priemyselnými chemikáliami.

Položky, ako sú zapaľovače, zápalky, mince, kovové diely, ihly atď. môžu poškodiť bubnovú súpravu alebo môžu viesť k funkčným problémom. Preto prekontrolujte každé prádlo, ktoré vložíte do sušičky.

Nikdy nezastavujte vašu sušičku pred dokončením programu. Ak tak musíte urobiť, rýchlo vyberte všetku bielizeň a rozložte ju, z dôvodu rozptýlenia tepla.



Prádlo, ktoré bolo vypraté nedostatočne sa môže samovoľne vznietiť a dokonca sa môže vznietiť aj po ukončení sušenia.

- Je potrebné zabezpečiť dostatočné vetranie pre zabránenie vypúšťaných plynov zo zariadení pracujúcich s inými druhmi palív, vrátane otvoreného ohňa nahromadeného v miestnosti vďaka efektu spätného šľahnutia.



Spodná bielizeň, ktorá obsahuje kovovú výstuž sa nesmie sušiťv sušičke. Sušička sa môže poškodiť ak sa kovové výstuhy pri sušení uvoľnia alebo zlomia.



Používajte zmäkčovadlá a podobné výrobky v súlade s pokynmi výrobcu.



Po každom alebo pred každým použitím vždy vyčistite filter na textilné vlákna. Nikdy nepoužívajte sušičku bez nainštalovaného filtra na textilné vlákna.

- Nikdy sa nepokúšajte sa opravovať pokazenú sušičku vlastnými silami. Nevykonávajte žiadne zmeny, opravu alebo výmenu na výrobku ani ak máte vedomosti alebo schopnosti vykonávať požadované postupy, pokiaľ nie sú jasne odporučené v návode na obsluhu alebo publikované v servisnej príručke. V opačnom prípade vystavíte svoj život a životy druhých nebezpečenstvu.
- V miestnosti, kde má byť sušička inštalovaná, nesmú byť uzamykatelné, posuvné alebo otočné dvere, ktoré by mohli blokovať otváranie plniacich dvierok sušičky.
- Nainštalujte sušičku na miestach vhodných pre domáce použitie. (Kúpeľňa, uzavretý balkón, garáž atď.)
- Dbajte na to, aby domáce zvieratá nevliezli do sušičky. Pred použitím skontrolujte vnútro sušičky.
- Nikdy sa neopierajte o plniace dvere sušičky keď sú otvorené, nakoľko môžu spadnúť.
- Okolo sušičky sa nesmú hromadiť vlákna.

## 2.2 Montáž nad práčkou

- Pri inštalácii sušičky nad práčkou použite medzi dvoma strojmi upevňovacie zariadenie. Upevňovacie zariadenie musí byť inštalované autorizovaným servisom.
- Celková hmotnosť práčky a sušičky - plne naložených - ak sú umiestnené jedna na druhej dosahuje približne 180kg. Umiestnite spotrebiče na pevnú podlahu, ktorá má dostatočnú únosnosť!



Práčka nesmie byť umiestnená na sušičke. Pri inštalácii vašej práčky venujte pozornosť vyššie uvedeným varovaniam.

Inštalačná tabuľka pre práčku a sušičku

Hĺbka sušičky	Hĺbka práčky						
	62 cm	60 cm	54 cm	50 cm	49 cm	45 cm	40 cm
54 cm	Môže byť inštalovaná					Môže byť inštalovaná	Nemôže byť inštalovaná
60 cm	Môže byť inštalovaná					Nemôže byť inštalovaná	

## 2.3 Zaužívaný účel použitia

- Sušička je určená pre domáce použitie. Nie je vhodná pre komerčné využitie a nesmie byť používaná mimo svojho zaužívaného účelu použitia.
- Používajte sušičku iba na sušenie prádla, ktoré je príslušne označené.
- Výrobca sa zrieka akejkoľvek zodpovednosti z dôvodu nesprávneho používania alebo prepravy.
- Životnosť vami zakúpenej sušičky je 10 rokov. Počas tohto obdobia budú k dispozícii originálne náhradné diely pre riadne používanie sušičky.

## 2.4 Bezpečnosť detí

- Obalové materiály sú nebezpečné pre deti. Uchovávajte obalové materiály mimo dosahu detí.
- Elektrické výrobky sú nebezpečné pre deti. Udržujte deti mimo dosahu spotrebiča, keď je v prevádzke. Nedovoľte im hrať sa so sušičkou. Použite detskú poistku pre zabránenie deťom manipulovať so sušičkou.



Detský zámok je na ovládacom paneli.

**(Pozri Detská poistka)**

- Udržujte plniace dvierka zatvorené, aj keď sušička nie je v prevádzke.



## 2.5 Súlad so smernicou WEEE a Odstránenie odpadov výrobku

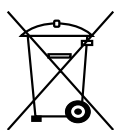

Tento výrobok neobsahuje škodlivé a zakázané látky, ktoré sú špecifikované v "Smernici o odpade z elektrických a elektronických zariadení", ktorú vydalo Ministerstvo životného prostredia a urbanizácie Tureckej republiky. Je tiež v súlade so smernicou WEEE. Tento produkt bol vyrobený z vysoko kvalitných súčiastok a materiálov, ktoré sú recyklovateľné a znovu použiteľné. Preto nevyhadzujte výrobok na konci jeho životnosti s domácimi ani ostatnými odpadmi. Odneste ho do zberného centra pre recykláciu elektrických a elektronických zariadení. Pre informácie o najbližších zberných strediskách sa prosím obráťte na miestne úrady. Pomáhajú chrániť životné prostredie a prírodné zdroje recykláciou použitých výrobkov. Pre bezpečnosť detí, pred likvidáciou produktu odrežte napájací kábel a znefunkčnite blokovací mechanizmus dverí, ak existuje, aby bol nefunkčný.

## 2.6 V súlade s Obmedzením používania niektorých nebezpečných látok v elektronických a elektrických zariadeniach

Tento produkt bol zakúpený v súlade so smernicou o odpadoch z elektrických a elektronických zariadení EÚ (2011/65/EÚ) Neobsahuje žiadne nebezpečné alebo zakázané materiály špecifikované smernicou.

## 2.7 Informácie o balení

Obalové materiály výrobku sú vyrobené z recyklovateľných materiálov v súlade s našimi národnými Predpismi pre životné prostredie. Nevyhadzujte obalové materiály spolu s domácimi alebo inými odpadmi. Vezmite ich do zberných miest pre obalové materiály určené miestnymi orgánmi.

## 2.8 Technické špecifikácie

SK	
Výška (Min. / Max)	84,6 cm / 86,6 cm*
Šírka	59,5 cm
Hĺbka	59,8 cm
Kapacita (max.)	8 kg**
Čistá hmotnosť (používanie predných plastových dver)	48,5 kg
Čistá hmotnosť (používanie predných sklenených dverí)	51 kg
Napätie	
Menovitý vstup napájania	Pozrite typový štítok***
Kód modelu	

\* Min výška: Výška so zatvorenými nastaviteľnými nožičkami.

Max. výška: Výška s nastaviteľnými nožičkami otvorenými na maximum.

\*\* Hmotnosť suchého prádla pred praním.

\*\*\* Pre umiestnenie typového štítku na sušičke pozri časť.



Technické špecifikácie sušičky sú predmetom špecifikácií bez predchádzajúceho upozornenia za účelom zlepšenia kvality výrobku.



Obrázky uvedené v tejto príručke sú schematické a nemusia presne zodpovedať produktu.



Hodnoty uvedené na značkách na sušičke alebo v iných publikáciách sprievodnej dokumentácie sušičky boli získané v laboratóriu v súlade s príslušnými normami. V závislosti na prevádzkových a okolitých podmienok sušičky, sa tieto hodnoty môžu líšiť.

# 3 Váš sušič

## 3.1 Obsah balenia

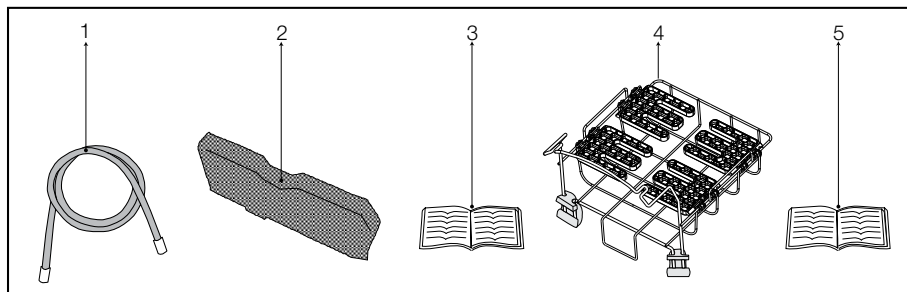

1. Hadica výpustky vody\*
2. Náhradná hubka filtračnej zásuvky\*
3. Návod na použitie
4. Sušiaci košík\*
5. Užívateľská príručka pre sušiaci košík\*

\* Môže byť dodávaný pre Váš spotrebič v závislosti od modelu.

## 4 Inštalácia

Predtým, než zavoláte najbližší autorizovaný servis pre inštaláciu sušičky, uistite sa, že elektrická inštalácia a odvod vody je vhodný a v súlade s návodom na použitie. Ak nie sú vhodné, obráťte sa na kvalifikovaného elektrikára a technika pre vykonanie potrebných opatrení.



Príprava miesta pre umiestnenie sušičky, ako aj elektrickej montáže a montáže odpadových vôd je zodpovednosťou zákazníka.



Pred inštaláciou vizuálne skontrolujte či sušička nie je poškodená. Ak je sušička poškodená, neinštalujte ju. Poškodené výrobky sú bezpečnostným rizikom.



Pred začatím používania Vašej sušičky počkajte 12 hodín.

- dvierok sušičky.
- Po inštalácii sušičky ju ponechajte na rovnakom mieste, kde boli vytvorené jej pripojenia. Pri inštalácii sušičky sa uistite, že jej zadná stena sa ničoho nedotýka (kohútik, zásuvka, atď).
- Umiestnite sušičku vo vzdialenosti najmenej 1 cm od okrajov ostatného nábytku.
- Sušičku prevádzkujte pri teplotách od +5°C a +35°C. Ak prevádzkové podmienky spadajú mimo tohto rozsahu, prevádzka sušičky bude mať nepriaznivý vplyv, a môže dôjsť k jej poškodeniu.
- Zadný povrch sušičky musí byť umiestnený oproti steny.



Nepoložte sušičku na napájací kábel.

### 4.1 Vhodné umiestnenie

- inštaláciu inštalujte sušičku na stabilný a rovný povrch. Sušička je ťažká. Nepohybujte s ňou sami
- Sušičku používajte v dobre vetranom a bezprašnom prostredí.
- Medzeru medzi sušičkou a podlahou neznižujte materiálmi, ako sú koberce, dosky a tkanice.
- Nezakrývajte ventilačné mriežky sušičky.
- V miestnosti, kde má byť sušička inštalovaná, nesmú byť uzamykateľné, posuvné alebo otočné dvere, ktoré by mohli blokovať otváranie plniacich

## 4.2 Odstránenie zostavy pre bezpečnú prepravu



Pred prvým použitím sušičky Odmontujte zostavu pre bezpečnú prepravu.

- Otvorte plniace dvierka.
- Vo vnútri bubna je nylonový sáčok, ktorý obsahuje kusy polystyrénu Uchopte ho za jeho časť označenej XX XX.
- Vytiahnite nylón smerom od seba a vyberte zostavu pre bezpečnú prepravu.

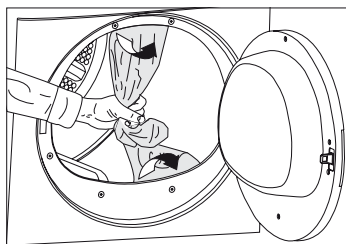

Uistite sa, že žiadna časť zostavy pre bezpečnú prepravu nezostala vo vnútri bubna.

## 4.3 Inštalácia pod pracovnú dosku

- V prípade, že je výška pracovnej dosky dostatočná, tento výrobok môžete nainštalovať pod pracovnú dosku.



Sušičku nikdy nepoužívajte bez hornej časti na jej mieste.

Hĺbka sušiča	60 cm	54 cm
Skladové číslo podstolnej montážnej časti	2979700100	2973600100

- Pri inštalácii sušičky pod pracovnú dosku alebo do skrinky nechajte okolo bočných a zadnej steny výrobku priestor minimálne 3 cm.

## 4.4 Pripojenie k odpadu

U výrobkov vybavených kondenzačnou jednotkou sa voda počas cyklu sušenia hromadí v zásobníku vody. Nahromadenú vodu vypustíte po každom cykle sušenia. Nahromadenú vodu môžete vypustiť priamo do odtoku cez odtokovú hadicu ktorá sa dodáva so spotrebičom namiesto toho, aby ste pravidelne vylievali vodu zhromaždenú v zásobníku na vodu.

### Pripojenie odtokovej hadice

- 1-2** Ručne zatiahnite hadicu za sušičku, aby ju bolo možné ju odpojiť od miesta, kde je pripojená. Na odstránenie hadice nepoužívajte žiadne nástroje.
- 3** Pripojte jeden koniec odtokovej hadice dodávanej so sušičkou do prípojného bodu, z ktorého ste v predchádzajúcom kroku odstránili hadicu spotrebiča.
- 4** Pripojte druhý koniec odtokovej hadice priamo do odpadu alebo do umývadla.

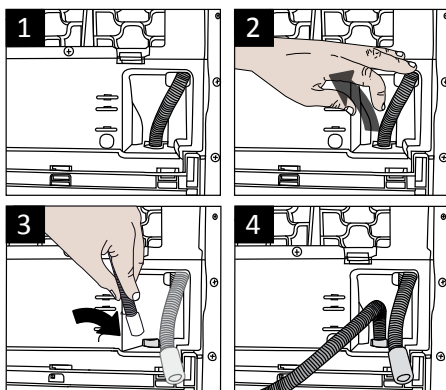



Hadicu pripojte bezpečným spôsobom. Vaša vypúšťacia hadica sa zaplaví ak hadica počas vypúšťania vody vypadne z jej držiaka.



Odtokovú hadicu pripojte do výšky maximálne 80 cm.



Uistite sa, že hadica odtoku vody nie je zašľapnutá a nie je zakliesnená medzi odtokom a strojom.

#### 4.5 Nastavenie nožičiek

- Pre zabezpečenie, aby sušička pracovala tichšie a bez vibrácií, musí byť nastavená do úrovne a vyvážená na svojich nohách. Vyrovnajte spotrebič nastavením jeho nôh.
- Otočte nohy doľava alebo doprava, kým sa sušička dostane do vodorovnej polohy.

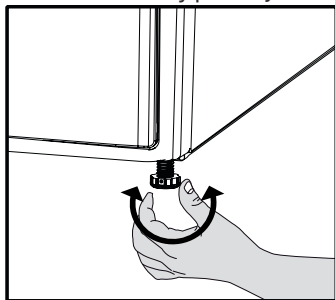

Nikdy neodsťruktujte nastaviteľné nohy ich uloženia.

#### 4.6 Elektrické pripojenie

Pre konkrétne pokyny pre pripojenie k elektrickej sieti vyžadovaných počas inštalácie (pozri 2.1.1 Elektrická Bezpečnosť)

#### 4.7 Preprava sušičky

Pred prepravou sušičku odpojte.

Vypustite všetku vodu, ktorá zostala v sušičke.

Ak bolo vykonané priame pripojenie do odpadu, odstráňte prípojné hadice.



Odporúčame prenášať sušičku vo zvislej polohe. V prípade, ak nie je možné preniesť spotrebič vo zvislej polohe, odporúčame jeho naklonenie smerom na pravú stranu pri pohľade spredu.

#### 4.8 Upozornenie na zvuky



Je normálne počuť kovový zvuk od kompresora počas prevádzky.

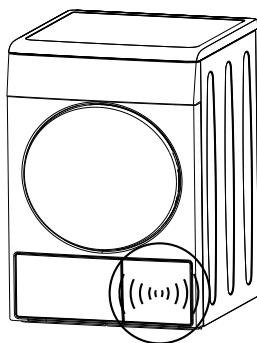

Voda zhromaždená počas prevádzky je čerpaná do zásobníka vody. Je normálne počuť hluk čerpania počas tohto procesu.

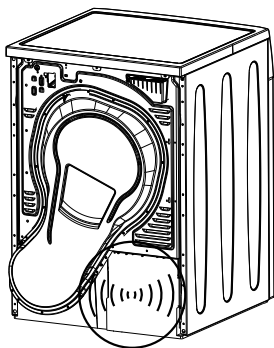

#### 4.9 Výmena osvetľujúcej lampy

Pre prípad potreby je vo Vašej sušičke

pouitá svetelná lampa

Ak chcete vymeniť žiarovku/LED

používanú pre osvetlenie vašej

sušičky, obráťte sa na autorizovaný

servis.

Lampa(y) používané v tomto

zariadení nie sú vhodné pre

osvetlenie miestností v domácnosti.

Zamýšľaný účel tohto svietidla je

pomôcť užívateľovi umiestniť bielizeň

v sušičke komfortným spôsobom.

Tieto lampy používané v tomto

zariadení musia odolávať extrémnym

fyzikálnym podmienkam, ako sú

vibrácie a teploty nad 50°C.

# 5 Príprava

## 5.1 Prádlo vhodné pre sušenie v sušičke

- Vždy dodržiavajte pokyny uvedené na etiketách odevu. Sušte len prádlo s etiketou informujúcou o tom, že je vhodné pre sušenie v sušičke a uistite sa, že ste vybrali vhodný program.

SYMBOLY PRANIA BIELIZNE											
	Symbole pre sušenie	Vhodné pre sušičku	Nežehliť	Jemné/citlivé sušenie	Nesušte v sušičke	Nesušte	Nečistite za sucha				
 	Nastavenia sušenia	Pri ľubovoľnej teplote	Pri vysokej teplote	Pri strednej teplote	Pri nižšej teplote	Bez zahrievania	Sušte vyvesením	Sušte položením	Vvesť mokré na vysušenie	Sušte položením do tieňa	Možnosť čistenia za sucha
	Žehlička -		Žehlenie pri vysokej teplote	Žehlenie pri strednej teplote	Žehlenie pri nízkej teplote	Nežehlite	Žehlite bez naparovania				
	Sušenie alebo para										
	Maximálna teplota		200 °C	150 °C	110 °C						

## 5.2 Prádlo nevhodné pre sušenie v sušičke



vlnené, hodvábné odevy, jemné a hodnotné látky, vzduchotesné kusy a tylové závesy nie sú vhodné pre strojové sušenie.

## 5.3 Príprava prádla pre sušenie

- Prádlo po praní môže byť navzájom zamotané. Oddel'te jednotlivé položky prádla pred ich vložení'm do sušičky.
- Sušte oblečenie s kovovými doplnkami, ako sú zipsy, naruby.
- Zatiahnite zipsy, zapnite háčiky, spony a gombíkové rady.

## 5.4 Čo urobiť pre úsporu energie

Nasledujúce informácie vám pomôžu používať sušičku ekologicky a úsporne.

- Pri praní žmýkajte prádlo najvyššou možnou rýchlosťou. To znamená, že doba sušenia sa skrátí a spotreba energie sa zníži.
- Roztried'te prádlo v závislosti od jeho typu a hrúbky. Sušte rovnaký typ prádla spoločne. Napríklad tenké utierky a obrusy uschnú skôr ako husté uteráky.
- Postupujte podľa pokynov pre výber programu v užívateľskej príručke.



- Neotvárajte vkladacie dvierka sušičky počas sušenia, ak to nie je nutné. V prípade potreby opatrne otvorte vkladacie dvierka a nenechajte ich otvorené po dlhú dobu.
- Nepriďavajte mokré prádlo, keď je sušička v prevádzke
- Pred alebo po každom cykle sušenia vyčistite filter na textilné vlákna. **(Vid'. 7.1 Čistenie filtra na textilné vlákna / Vnútorný povrch plniacich dvierok)**
- Ak sa na prístroji s varovným symbolom pre čistenie filtračnej zásuvky «» rozsvieti kontrolka, alebo sú prítomné viditeľné zvyšky zo vzduchu, filter pravidelne vyčistite. **(Vid'. 7.4 Čistenie zásuvky filtra)**
- Počas sušenia vetrajte miestnosť, kde sa sušička nachádza.

## 5.5 Správne množstvo naloženia

Postupujte podľa pokynov v časti "Voľba programu a tabuľka spotreby". Nevkladajte viac ako je hodnota kapacity uvedená v tabuľke.

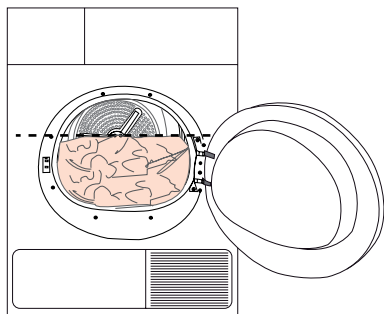

Nasledujúce hodnoty sú uvedené ako príklady.

Prádlo	Približné hmotnosti (g)*
Bavlnené postelné obliečky	1500
(dvojité)	1000
Bavlnené postelné obliečky	500
(jednoduché)	350
Prestieradlá (dvojité)	700
Prestieradlá (jednoduché)	250
Čajové obrúsky	100
Osušky	700
Uteráky na ruky	350
Blúzky	150
Bavlnené košele	300
Košele	200
Bavlnené šaty	500
Šaty	350
Rifle	700
Vreckovky (10 ks)	100
Tričká	125

\* Hmotnosť suchého prádla pred práním.



Neodporúča sa naložiť do sušičky prádlo presahujúce úroveň uvedenú na obrázku. Ak je spotrebič preťažený, výkon sušenia sa zhorší. Okrem toho, môže dôjsť k poškodeniu sušičky a prádla.

# 6. Prevádzka spotrebiča

## 6.1 Ovládací panel

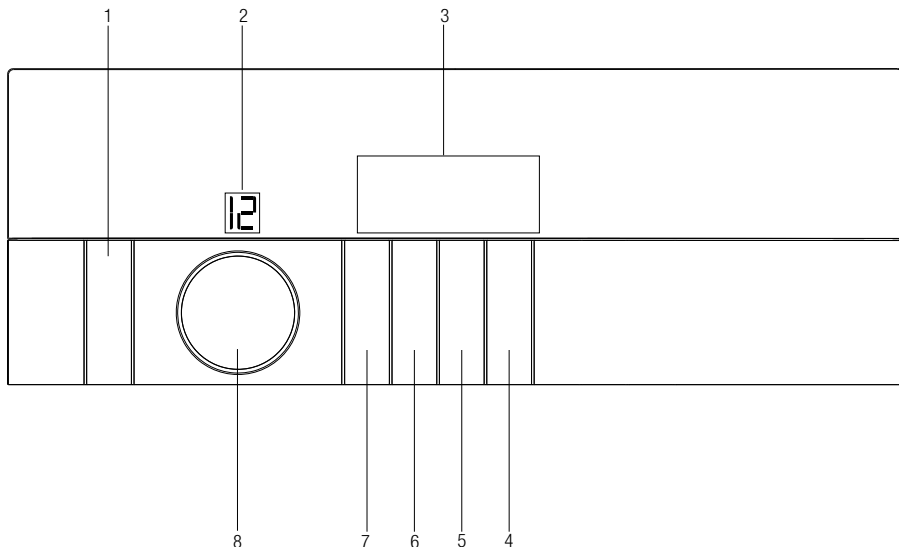

1. Tlačidlo Zapnúť/Vypnúť/Zrušiť
2. Kontrolka pre číslo programu
3. Displej
4. Tlačidlo Štart/Pauza
5. Tlačidlo pre astavenie koncového času
6. Tlačidlo hlasitosti zvukovej signalizácie / Detskej poistky
7. Tlačidlo pre Výber programov pre časovač
8. Tlačidlo pre Voľbu programu

## 6.2 Symboly na displeji



- Indikátor zostávajúceho času
- Výstražný symbol čistenia filtračnej zásuvky
- Výstražný symbol čistenia filtra
- Zvukový výstražný symbol
- Výstražný symbol Detská poistka
- Výstražný symbol vodnej nádrže
- Symbol času ukončenia
- Symbol Štart/Pauza
- Indikátor priebehu programu

Čas, ktorý sa objaví na displeji ukazuje zostávajúci čas do konca programu a mení sa v závislosti na úrovni vlhkosti bielizne a modelu sušičky.

### 6.3 Príprava spotrebiča

1. Pripojte zariadenie k elektrickej sieti.
2. Umiestnite prádlo do spotrebiča.
3. Stlačte tlačidlo Zapnúť/Vypnúť/Zrušiť po dobu 1 sekundy (dlhšie).
4. Ak je váš prístroj v prevádzke prvýkrát, spustí sa prednastavený program (Program sušenia bavlny do skrine).



**Stlačenie tlačidla Zapnúť/Vypnúť/Zrušiť neznamená, že program bol spustený. Pre spustenie programu stlačte tlačidlo Štart / Pauza.**

### 6.4 Volič programu

1. Rozhodnite sa pre vhodný program z nižšie uvedenej tabuľky, ktorá obsahuje úrovne sušenia.
2. Zvoľte požadovaný program s Tlačidlom pre Výber programu.

Extra suché	Pri normálnej teplote sa suší iba bavlnená bielizeň. Hrubá a viacvrstvová bielizeň (uteráky, obliečky, rifle atď.) sa sušia tak, aby mohli byť umiestnené do skrine bez žehlenia.
Suché do skrine	Obyčajné prádlo (obrusy, spodná bielizeň atď.) sa sušia tak, že si nevyžadujú žehlenie pred uložením do skrine.

Suché do skrine Plus	Obyčajná bielizeň (napr. obrusy, spodná bielizeň) sa sušia tak, že si pred umiestnením do skriní nevyžadujú žehlenie a sú pripravené na nosenie.
Suché pre žehlenie	Obyčajné prádlo (tričká, šaty atď.) sú vysušené a pripravené na žehlenie.



Ďalšie podrobnosti o programe nájdete v časti "Tabuľka pre Voľbu programu a spotreby".

### 6.5 Hlavné programy

V závislosti na type tkaniny sú k dispozícii nasledujúce hlavné programy:

#### • Bavlna

S týmto programom sušte odolné prádlo. Suší pri normálnej teplote. Odporúča sa pre použitie pre bavlnené prádlo (plachty, deky, uteráky, župany atď.).

#### • Syntetický

S týmto programom sušte menej odolné prádlo. Odporúča sa pre syntetické látky.

### 6.6 Ďalšie programy

Pre špeciálne prípady sú v spotrebiči k dispozícii nasledujúce ďalšie programy:



V závislosti od odlišného modelu zariadenia sa môžu odlišné programy líšiť.

#### • Košele

Tento program vysušuje košele citlivejšie a krčí ich menej, čím pomáha ich ľahšie vyžehliť.



Pri konci programu môže na košeli zostať trochu vlhkosti. Odporúčame vám nenechávať košele v sušičke.

### • Jeans

Použite tento program pre sušenie džínsov, ktoré boli vyžmýkané pri vysokej rýchlosti v práčke.



Vložte džínsy do sušičky prevrátené.

### • Šport

Pomocou tohto programu môžete spolu sušiť syntetické a bavlnené kusy bielizne a kusy bielizne vyrobené zo zmesových tkanín..

### • Denné

Tento program sa používa pre sušenie dennej bavlny a syntetiky a trvá 100 minút.

### • Bavlna do skrine Nočné

V tomto programe je úroveň hluku emitovaného do životného prostredia najnižšia. Úroveň hlasitosti bude o päťdesiat percent nižšia, pokiaľ ide o program "skriňová suchosť pre bavlnu". .

### • Obliečky

Sušte iba prikrývky s označením "možné sušiť v sušičke". Uistite sa, že vkladáte prikrývku správnym spôsobom, aby sa zabránilo škodám na zariadení a na prikrývke. Pred vložením prikrývky do stroja odstráňte z prikrývky obliečku. Pred vložením zložiť prikrývku na dve časti.

- Nevkladajte viac ako 1 dvojité prikrývku (200x200 cm). Nesušte predmety, ktoré obsahujú bavlnu, ako sú deky, vankúše a pod.

- Nesušte predmety, ktoré sú odlišné od prikrývok, ako sú koberce alebo rohože, matrace. V stroji sa môžu trvale poškodiť.



Ak chcete dosiahnuť lepšie výsledky vašej sušičky, vyperte svoju bielizeň vhodnými programami a odstredte v práčke na odporúčanej rýchlosti odstredovania.

### • Vlňa

Tento program používajte na sušenie vlnených textílií a textílií, ako sú svetre, ktoré boli prané podľa pokynov uvedených na ich štítkoch.

Po ukončení programu odporúčame prádlo zo zariadenia vybrať.



APPAREL CARE

Program Vlňa tejto sušičky bol schválený spoločnosťou The Woolmark Company pre sušenie látok s možnosťou strojového sušenia, za predpokladu, že výrobky boli praté spôsobom, ako je uvedené na ich štítkoch budú sušené v súlade s pokynmi výrobcu tohto zariadenia (M1621). Woolmark je registrovaná ochranná známka v Spojenom kráľovstve, Írsku, Hongkongu a Indii.

## • Jemné

Môžete vysušiť svoje veľmi jemné prádlo (hodvábne blúzy, jemné spodné prádlo atď.), ktoré je vhodné na sušenie alebo bielizeň, ktorá sa odporúča ručne umývať pri nižšej teplote.



Odporúča sa použiť tašku pre prádlo pre zabránenie pokrčeniu alebo poškodeniu niektorých jemných odevov a bielizne. Po ukončení programu svoje prádlo okamžite vyberte von zo sušičky a zaveste ho aby ste zabránili jeho pokrčeniu.

## • Osvieženie

Po dobu 10 minút sa vykonáva iba ventilácia, bez fúkania horúceho vzduchu. Vďaka tomuto programu môžete prevetrať oblečenie, ktoré bolo uchovávané v uzavretom prostredí po dlhú dobu a zápacha nepríjemným zápachom..

## • Časové programy





Použitie časových programov (10 minút, 20 minút, 30 minút, 40 minút, 50 minút, 60 minút, 80 minút, 100 minút, 120 minút, 140 minút a 160 minút), môže pomôcť k dosiahnutiu požadovaného stupňa suchosti aj pri nízkych teplotách.

Ak chcete vybrať ktorýkoľvek z časov sušenia, musíte stlačiť tlačidlo časovača



With this programme, the machine dries for the time selected regardless of the dryness level.

## 6,7 Tabuľka Voľba programu a spotreba

Programy	Objem (kg)	Rýchlosť odstreďovania v práčke (ot/min)	Približné množstvo zostávajúcej vlhkosti	Doba sušenia (minúty)	Express Dry
<b>Bavlna / Farebné</b>					
 Extra suché	8	1000	% 60	165	130
 Suché do skrine	8 / 4	1000	% 60	152 / 95	115
 Suché pre žehlenie	8	1000	% 60	124	95
Košele	1,5	1200	% 50	50	35
Jeans	4	1200	% 50	117	85
Šport	4	1000	% 60	105	70
Denné	4	1200	% 50	100	65
Obliečky	2,5	1000	% 50	120	
Bavlna do skrine Nočné	8	1000	% 60	240	
Jemné	2	600	% 40	50	
Vlna	1,5	600	% 50	146	
<b>Syntetický</b>					
 Suché do skrine	4	800	% 40	75	50
 Suché pre žehlenie	4	800	% 40	59	34
<b>Hodnoty spotreby energie</b>					
Programy	Objem (kg)	Rýchlosť odstreďovania v práčke (ot/min)	Približné množstvo zostávajúcej vlhkosti	Spotreba energie v kWh	Express Dry (kwh)
Bavlna k uložení*	8 / 4	1000	% 60	1,42 / 0,83	2,47
Bavlna k žehlení	8	1000	% 60	1,15	1,99
Konfekce ze syntetiky	4	800	% 40	0,51	0,87
Príkion vo vypnutom stave pre štandardný bavlnový program pri plnom zaťažení, PO (W)				0,4	
Príkion pri ponechaní v zapnutom stave pre štandardný bavlnový program pri plnom zaťažení, PL (W)				1,0	
Obsahuje fluórované skleníkové plyny, na ktoré sa vzťahuje Kjótsky protokol. Hermeticky uzavretá. R134a / 0,52 kg - GWP:1430 - 0,744 tCO <sub>2e</sub>					



Program skriňovo suchá bavlna“ používaný pri plnom a čiastočnom zaťažení je štandardný sušiaci program, pre ktorý prislúchajúce informácie na etikete a informačnom liste uvádzajú, že tento program je vhodný pre sušenie obvyklého vlhkého bavlneného prádla a jedná sa o najúčinnjší program pre bavlnu z hľadiska spotreby energie.

\* : Standardný program s energetickým štítkom [EN 61121:2012]. Všetky filtre musia byť pred sériou testov vyčistené. Všetky hodnoty uvedené v tabuľke boli stanovené podľa normy EN 61121:2012. Tieto hodnoty sa môžu líšiť od hodnôt uvedených v tabuľke v závislosti od typu prádla, otáčok odstreďovania, podmienok prostredia a kolísania napätia.

## 6.8 Express Dry

Táto aplikácia je k dispozícii pre všetky programy zvýraznené tmavou farbou na ovládacom paneli.

Napríklad v prípade "Suché do skrine pre bavlnu" je obvyklé trvanie programu 2:32, funkcia ExpressDry znižuje požadovaný čas na 1:55.



## 6,9 Pomocné funkcie

 Zvuková výstraha Po ukončení programu sušička vydá akustický signál. Ak chcete upraviť hlasitosť, použite tlačidlo pre akustický signál.



Hlasitosť môže byť nastavená buď pred spustením programu, alebo vtedy, keď sušička spúšťa program .

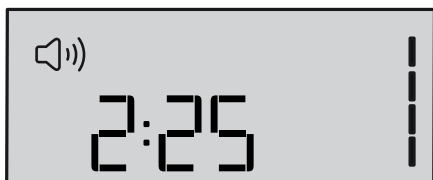

## Zábrana proti pokrčeniu

Ak po ukončení programu bielizeň nevyberiete, aktivuje sa 2-hodinový program proti pokrčeniu bielizeň. Tento program sa otáča bielizeň v 10 minútových intervaloch bez tepla, aby sa zabránilo jeho pokrčeniu.

## 6.10 Výstražné symboly



Výstražné symboly sa môžu líšiť v závislosti na funkciách vášho spotrebiča.

### Čistenie Filtra na vlákna

Po ukončení programu zasvieti varovný symbol, ktorý označuje, že je potrebné vyčistiť filter.



V prípade, že nepretržite svieti symbol Čistenie filtra, ďalšie informácie nájdete v kapitole "Riešenie problémov".

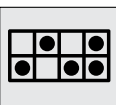

### Nádrž na vodu

Po ukončení programu zasvieti varovný symbol, ktorý označuje, že je potrebné vyprázdniť nádrž na vodu.

Ak sa nádrž na vodu zaplní keď je program spustený, začne blikať výstražný symbol a spotrebič sa zastaví. Vyprázdnite nádržku na vodu a stlačte tlačidlo Štart/Pauza na obnovenie programu. Výstražný symbol zhasne a program bude pokračovať.



## Čistenie zásuvky filtra

V určitých intervaloch bude blikať výstražný symbol pre pripomenutie že je potrebné vyčistiť zásuvku filtra.



## Nastavenie koncového času

Funkcia Nastavenie času ukončenia umožňuje odložiť čas ukončenia programu až o 24 hodín.

1. Otvorte plniace dvierka a vložte prádlo.
2. Zvoľte program sušenia, rýchlosť odstreďovania a v prípade potreby aj pomocné funkcie.
3. Stlačte tlačidlo voľby Nastavenie Koncového času pre nastavenie požadovaného času ukončenia. Na displeji sa rozsvieti symbol Koncový čas. (Po stlačení a podržaní tlačidla, Koncový čas bude prebiehať bez prerušenia).
4. Stlačte tlačidlo Štart/Pauza. Nastavený Koncový čas sa začne odpočítavať. Znak ":" v strede zobrazovaného Nastaveného času ukončenia bude blikať.



Počas obdobia Koncového času je možné vložiť/vybrať ďalšie prádlo. Na konci procesu odpočítavania Koncového času, symbol Koncového času zmizne, spustí sa proces sušenia a zobrazí sa doba trvania programu. Čas zobrazený na displeji je celková doba sušenia a Koncový čas.

## Zmena Koncového času

Ak chcete zmeniť čas počas odpočítavania:

1. Pre prerušenie programu stlačte tlačidlo On/Off/Cancel po dobu 3 sekúnd. Reštartujte sušičku a opakujte postup Koncového času na požadovanú dobu.
2. Ak je váš prístroj v prevádzke prvýkrát, spustí sa prednastavený program (Program sušenia bavlny do skrine).

## Zrušenie funkcie Koncového času

Ak chcete zrušiť odpočítavanie Koncového času a okamžite spustiť program:

1. Pre prerušenie programu stlačte tlačidlo On/Off/Cancel po dobu 3 sekúnd.
2. Stlačením tlačidla On/Off/Cancel spustíte program, ktorý ste predtým vybrali.

## 6.11 Spustenie programu

Pre spustenie programu stlačte tlačidlo ► Štart / Pauza. Rozsvieti sa symbol Štart na znamenie spustenia programu a symbol ":" v strede zostávajúceho času začne blikať.



## 6.12 Detský zámok

Spotrebič je vybavený Detským zámkom, ktorý zabraňuje zrušeniu aktuálneho programu stlačením ľubovoľného tlačidla Keď je detský zámok aktívny, všetky tlačidlá okrem tlačidla Zapnúť/Vypnúť/Zrušiť na ovládacom paneli budú deaktivované.

Pre aktivovanie Detského zámku, stlačte tlačidlá Zvukového varovania a Detského zámku nepretržite po dobu 3 sekúnd.

Ak chcete spustiť nový program po skončení súčasného programu, alebo prerušiť aktuálny program, je potrebné deaktivovať detský zámok. Pre deaktiváciu Detského zámku stlačte tie isté tlačidlá po dobu 3 sekúnd.



Po aktivácii Detského zámku sa na displeji zobrazí symbol Detského zámku.

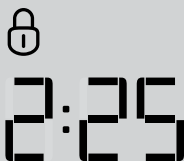

Detský zámok je deaktivovaný, ak sa sušička vypne a zapne tlačidlom Zapnúť/Vypnúť/Zrušiť.

## Ak je aktivovaná funkcia Detského zámku:

Kým stroj beží alebo je zastavený, symboly na displeji sa nezmenia, ani keď sa zmení pozícia gombíka Voľby programu.

Ak bol po zmene polohy gombíka voľby programu deaktivovaný Detský zámok, kým spotrebič bol v prevádzke, stroj sa zastaví a zobrazia sa nové informácie o programe.

## 6.13 Zmena programu po jeho spustení





Po spustení spotrebiča môžete zmeniť zvolený program a sušiť svoje prádlo na inom programe.

1. Ak chcete zvoliť program Extra suchý miesto programu Suché pre žehlenie, pre zastavenie programu stlačte tlačidlo Štart/Pauza po dobu 1 sekundy.
2. Zvoľte program Extra suchý otáčaním gombíka Voľby programu.
3. Pre spustenie programu stlačte tlačidlo Štart/Pauza.

Pridávanie a odoberanie bielizne v režime Pauza.

Ak chcete pridať alebo vybrať prádlo po spustení programu sušenia:

1. Stlačte tlačidlo Štart/Pauza pre prepnutie sušičky do režimu Pauzy. Proces sušenia sa zastaví.
2. V režime pauzy, otvorte plniace dvierka, pridajte alebo vyberte prádlo a zatvorte plniace dvierka.
3. Pre spustenie programu stlačte tlačidlo Štart/Pauza.

	Každé prádlo pridané po sušení môže spôsobiť, že prádlo, ktoré je už v spotrebiči, sa premieša s mokrou bielizňou a výsledkom po ukončení sušenia bude vlhká bielizeň.
	Počas sušenia môžete opakovať pridávanie alebo odstraňovanie prádla toľkokrát, koľkokrát budete chcieť. Avšak tento proces zvýši čas trvania programu a spotrebu energie, pretože proces sušenia bude opakovane prerušený. Z tohto dôvodu sa odporúča pridať prádlo pred začiatkom programu sušenia.
	Ak zvolíte nový program otočením tlačidla voľby programu, kým je sušička v režime Pauzy, potom sa súčasný program zastaví a zobrazia sa nové informácie o programe.
	<b>VÝSTRAHA : Nedotýkajte sa vnútorného povrchu bubna pri pridávaní alebo vyberaní prádla, zatiaľ čo program beží. Povrch bubna je horúci.</b>

## 6.14 Zrušenie programu

Ak chcete zastaviť sušenie a ukončiť program z akéhokoľvek dôvodu po spustení spotrebiča, stlačte tlačidlo On/Off /Zrušiť po dobu 3 sekúnd.



**VÝSTRAHA : Vzhľadom k tomu, že vo vnútri zariadenia je vysoká teplota, pri zrušení programu v priebehu chodu spotrebiča pre ochladenie aktivujte vetrací program.**

## 6.15 Ukončenie programu

Pri ukončení programu na ukazovateli nadväzujúceho programu svietia výstražné symboly Čistenia filtra na textilné vlákna a Vodná nádrž. Je možné otvoriť vkladacie dvierka a spotrebič bude pripravený na druhý cyklus.

Stlačte tlačidlo On/Off/Cancel pre vypnutie spotrebiča.



Aktivuje sa 2 hodinový Program proti pokrčeniu v prípade, že sa po ukončení programu prádlo nevyberie.



Po každom sušení vždy vyčistite filter na textilné vlákna. (Vid' „Čistenie filtra na textilné vlákna a Vnútorný povrch plniacich dvierok“)



Zásobník na vodu vyprázdňte po každom použití. (Vid' „Vypúšťanie zásobníka na vodu“)

## 7 Údržba a čistenie



Životnosť výrobku sa predĺži a časté problémy sa znížia, ak spotrebič bude čistený v pravidelných intervaloch.

### 7.1 Čistenie filtra na textilné vlákna / Vnútrotný povrch plniacich dvierok

Textilné vlákna a šmuky uvoľnené z prádla do vzduchu počas sušenia sa zhromažďujú vo filtri na textilné vlákna.

Po určitej dobe používania zariadenia sa na filtračných póroch môže usadiť vrstva, ktorá môže spôsobiť upchatie filtra.

- Odstráňte vrstvu, ktorá sa vytvorila na povrchu filtra pre textilné vlákna a filter premyje teplou vodou. Pred jeho spätným uložením filter na textilné vlákna úplne vysušte.

	<p>Takéto vlákna a nečistoty sa všeobecne vytvárajú pri nosení a praní.</p>
	<p>Vždy po každom sušení vyčistite filter na textilné vlákna a vnútrotné povrchy dvierok.</p>
	<p>Držiak filtra na textilné vlákna môžete vyčistiť vysávačom.</p>

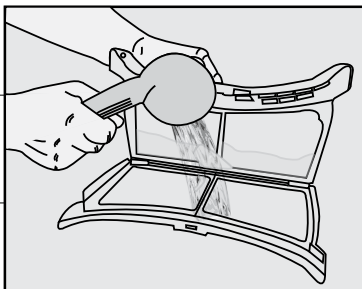

- Vyčistite celý vnútrotný povrch plniacich dvierok a tesnenie plniacich dvierok mäkkou vlhkou handričkou.

Čistenie filtra na textilné vlákna:

- Otvorte plniace dvierka.
- Vyberte filter na textilné vlákna ťahom nahor a otvorte filter na textilné vlákna.
- Vyčistite vlákna, šmuky a bavnené nečistoty ručne alebo mäkkou handrou.
- Zatvorte filter na textilné vlákna a umiestnite ho späť na jeho miesto.

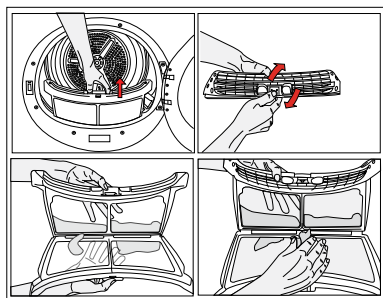
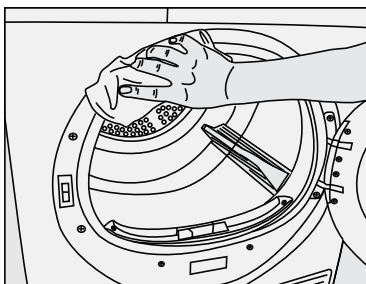
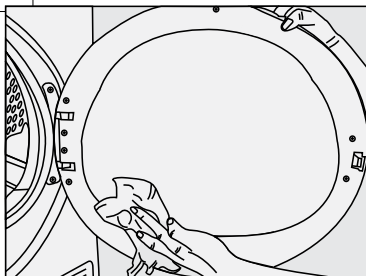

## 7.2 Čistenie snímača

V sušičke sa nachádza snímač vlhkosti pre zistenie, či je prádlo suché alebo nie.

Čistenie snímačov:

- Otvorte plniace dvere sušičky.
- Nechajte spotrebič vychladnúť, pokiaľ je ešte horúca v dôsledku procesu sušenia.
- Utrite kovové povrchy senzora mäkkou handričkou, navlhčenou do octu a osušte ich.



Kovové povrchy senzorov vyčistite 4 krát ročne.



Pri čistení kovových povrchov senzorov nepoužívajte kovové nástroje.



Na čistenie nikdy nepoužívajte rozpúšťadlá, čistiace prostriedky alebo podobné látky z dôvodu nebezpečenstva požiaru a výbuchu!

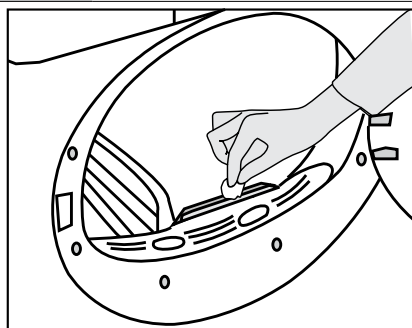

## 7.3 Vypúšťanie zásobníka na vodu

Počas procesu sušenia sa vlhkosť z prádla odstráni a vznikajúca voda sa zozbiera v nádržke na vodu. Zásobník na vodu vyprázdňte po každom použití.



Kondenzovaná voda nie je pitná!



Nikdy nevyťahujte nádržku na vodu, keď je program spustený!

Ak zabudnete vypustiť nádržku na vodu, prístroj sa v priebehu nasledujúcich cykloch, keď sa nádrž na vodu naplní, počas sušenia zastaví a začne blikať výstražný symbol Vodná nádrž. V tomto prípade vyprázdňte nádržku na vodu a stlačte tlačidlo Štart/Pauza na obnovenie cyklu sušenia.

- Vyprázdnenie nádržky na vodu:
- Vytiahnite zásuvku a opatrne vyberte nádržku na vodu.

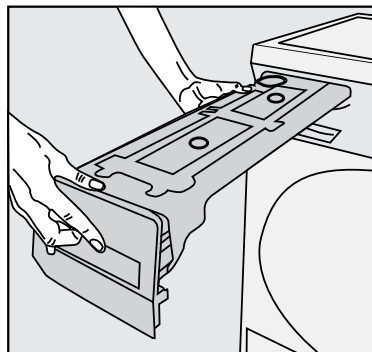

- Vyprázdnite nádržku na vodu.

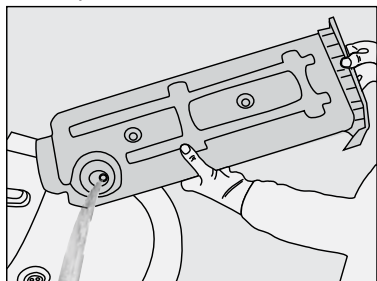

- Ak sú v lieviku vodnej nádržky akumulované chuchvalce, vyčistite ju pod tečúcou vodou.
- Umiestnite nádržku na vodu späť.



V prípade použitia priameho vypúšťania vody ako jednej z možností, nie je potrebné vyprázdniť nádržku na vodu.

## 7.4 Čistenie zásuvky filtra

Textilné vlákna a šmuhy, ktoré nemohli byť zachytené filtrom na textilné vlákna sú blokované v zásuvke filtra za spodnou doskou. Ak sa na prístroji s varovným symbolom pre čistenie filtračnej zásuvky «» rozsvieti kontrolka, alebo sú prítomné viditeľné zvyšky zo vzduchu, filter pravidelne vyčistite. Nachádza sa v ňom jednostupňový filter. Tento jednostupňový filter je zo špongie.

Čistenie zásuvky filtra:

- Stlačte tlačidlo spodného panelu pre otvorenie spodného panelu.

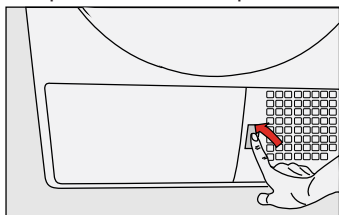

- Odstráňte kryt filtračnej zásuvky otočením v smere šípky.

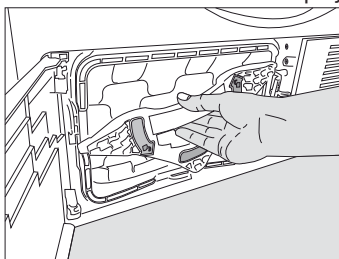

- Vytiahnite filtračnú zásuvku.

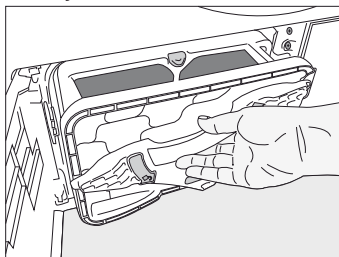

- Stlačením červeného tlačidla otvorte filtračnú zásuvku.

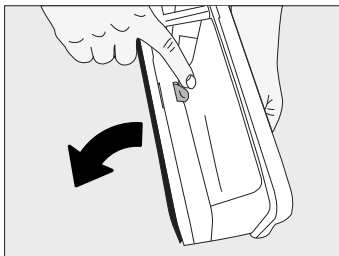

- Vytiahnite špongiu filtračnej zásuvky

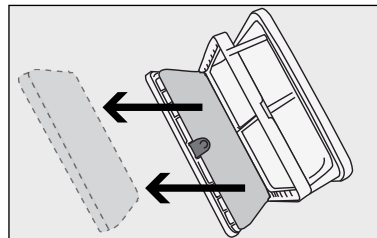

- Z povrchu špongie filtračnej zásuvky ručne odstráňte vlákna a nečistoty. Po umytí špongie ju vyžmýkajte v rukách a odstráňte prebytočnú vodu. Pred uložením špongiu dobre vysušte.



Nie je potrebné vyčistiť špongiu, ak množstvo nazbieraných vlákien a šmúh nie je významné.

- Vráťte špongiu späť na svoje miesto.

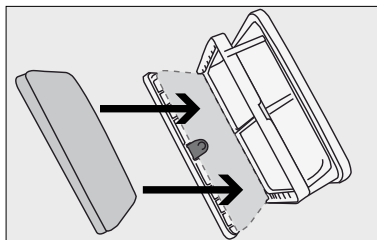

Prosím opatrne umiestnite špongiu do vnútra kazetového rámu ako je znázornené šípkami, aby sa pri zatvorení zásuvky filtra zamedzilo jeho stlačeniu.

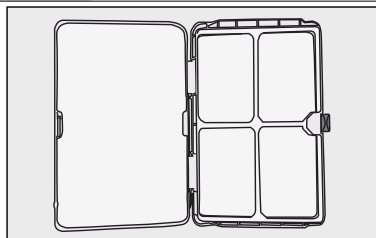

- Zamknutím červeného tlačidla uzatvorte filtračnú zásuvku.

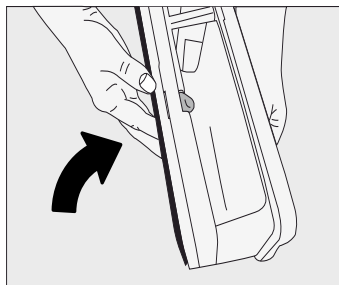

- Umiestnite filtračnú zásuvku späť na miesto, otočte kryt zásuvky filtra v smere šípky a bezpečne ju uzatvorte.

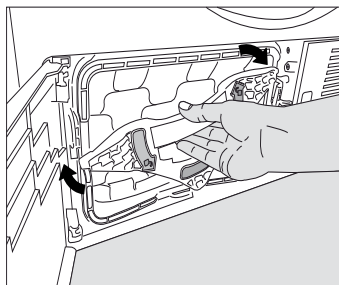

- Zatvorte kryt spodnej dosky.

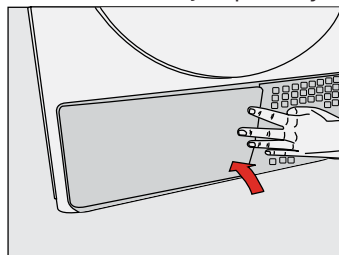

Pri sušení bez umiestnenej špongie zásuvky filtra huby môže dôjsť k poškodeniu zariadenia!



Špinavý filter na textilné vlákna a zásobník na filter spôsobia dlhšiu dobu sušenia a vyššiu spotrebu energie.

## 7.5 Čistenie výparníka

Vyčistite nečistoty nahromadené na rebrách výparníka umiestneného za zásuvkou filtra s vysávačom.

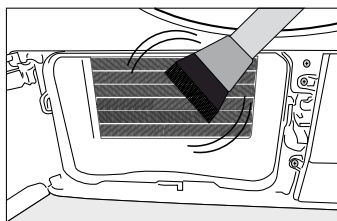
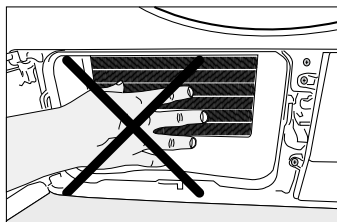

Môžete tiež čistiť ručne za predpokladu, že budete mať ochranné rukavice. Nepokúšajte sa čistiť holými rukami. Lamely výparníka môžu poškodiť vaše ruky.

## 8 Riešenie problémov

Proces sušenia trvá príliš dlho.

- Póry filtra na žmolky sú upchaté. >>> Filter na žmolky umyte teplou vodou.
- Filtračný priechod je upchatý. >>> Očistite špongiu a filtračnú látku, ktoré sa nachádzajú vo filtračnom priechode.
- Vetracie mriežky na prednej strane zariadenia sú zablokované. >>> Odstráňte predmety (ak sa tam nejaké nachádzajú), ktoré pred vetracími mriežkami blokujú vetranie.
- Vetranie nie je dostatočné, pretože miestnosť, kde je zariadenie nainštalované, je veľmi malá. >>> Prílišnému zvýšeniu teploty v miestnosti zabráňte otvorením dverí a okien danej miestnosti.
- Na snímači vlhkosti sa nahromadili chuchvalce. >>> Očistite snímač vlhkosti.
- Vložili ste nadmerné množstvo bielizne. >>> Sušičku nenapĺňajte nadmerným množstvom.
- Odstredenie bielizne nebolo dostatočné. >>> Bielizeň odstredte vyššou rýchlosťou vo vašej pračke.

Na konci sušenia je bielizeň mokrá.



Po vyschnutí budete mať z teplého oblečenia pocit, že je vlhkejšie, ako je to v skutočnosti.

- Zvolený program pravdepodobne nie je vhodný pre daný druh odevov. >>> Skontrolujte štítky o starostlivosti na oblečení a vyberte správny program pre daný typ odevov alebo okrem toho použite programy časovača.
- Póry filtra na žmolky sú upchaté. >>> Filter na žmolky umyte teplou vodou.
- Filtračná zásuvka môže byť blokovaná; vyčistite penu vo vnútri filtračnej zásuvky.
- Vložili ste nadmerné množstvo bielizne. >>> Sušičku nenapĺňajte nadmerným množstvom.
- Odstredenie bielizne nebolo dostatočné. >>> Bielizeň odstredte vyššou rýchlosťou vo vašej pračke.

Sušička sa nezapla alebo sa nespustil program. Po nastavení sa sušička nespustí.

- Nie je zapojená. >>> Ubezpečte sa, že zariadenie je zapojené.
- Vstupné dvierka sú pootvorené. >>> Skontrolujte, či sú vstupné dvierka bezpečne zatvorené.
- Nevybrali ste program alebo ste nestlačili tlačidlo spustenia/pozastavenia/zrušenia. >>> Skontrolujte, či ste vybrali program a či zariadenie nie je v režime pozastavenia.
- Zapla sa detská poistka. >>> Vypnite detskú poistku.

Program sa bez akejkoľvek príčiny prerušil.

- Vstupné dvierka sú pootvorené. >>> Skontrolujte, či sú vstupné dvierka bezpečne zatvorené.
- Došlo k výpadku prúdu. >>> Program spustíte stlačením tlačidla spustenia/pozastavenia/zrušenia.
- Nádoba na vodu je plná. >>> Vypustite nádobu na vodu.



Bielizeň sa zrazila, poškodila alebo znehodnotila.

- Nepoužili ste program vhodný pre daný typ bielizne. >>> Skontrolujte štítok na odevu a vyberte program vhodný pre daný druh vlákien.

Nezaplo sa osvetlenie bubna. (Pri modeloch s osvetlením)

- Sušičku ste nezapli tlačidlom zapnutia/vypnutia. >>> Skontrolujte, či je sušička zapnutá.
- Osvetlenie je pokazené. >>> Ohľadom výmeny osvetlenia zavolajte zástupcovi autorizovaného servisu.

Svieti symbol konca/zabránenia pokrčeniu.

- Program Proti pokrčeniu sa zapína kvôli zabráneniu pokrčenia bielizne, ktorá zostala v zariadení. >>> Vypnite sušičku a vyberte bielizeň.

Svieti symbol Koniec.

- Program sa skončil. Vypnite sušičku a vyberte bielizeň.

Svieti symbol Čistenie filtra na žmolky.

- Filter na žmolky ste neočistili. >>> Vyčistite filter na žmolky.

Bliká symbol Čistenie filtra na žmolky.

- Puzdro filtra je upchaté chuchvalcami. >>> Vyčistite puzdro filtra na žmolky.
- Na póroch filtra na žmolky sa vytvorili usadeniny, ktoré môžu spôsobiť upchatie. >>> Filter na žmolky umyte teplou vodou.
- Filtračný priečinok je upchatý. >>> Očistite špongiu a filtračnú látku, ktoré sa nachádzajú vo filtračnom priečinku.

Z vstupných dvierok uniká voda

- Na vnútorných povrchoch vstupných dvierok a na povrchoch tesnenia vstupných dvierok sa nahromadili chuchvalce. >>> Očistite vnútorné povrchy vstupných dvierok a povrchy tesnenia vstupných dvierok.

Vstupné dvierka sa samovoľne otvárajú.

- Vstupné dvierka sú pootvorené. >>> Vstupné dvierka zatvorte zatlačením, pokým nebudete počuť zvuk cvaknutia.

Svieti/bliká výstražný symbol Nádoba na vodu.

- Nádoba na vodu je plná. >>> Vypustite nádobu na vodu.
- Hadica vypustenia vody je ohnutá. >>> Ak je výrobok pripojený priamo k odtoku odpadovej vody, skontrolujte hadicu na odvod vody.

Výstražný symbol vyčistenia filtračného priečinka bliká.

- Filtračný priečinok ste neočistili. >>> Očistite špongiu a filtračnú látku, ktoré sa nachádzajú vo filtračnom priečinku.



Ak sa vám problém nepodarilo odstrániť ani pomocou pokynov v tejto časti, poraďte sa s vaším predajcom alebo zástupcom autorizovaného servisu. Nefungujúci výrobok sa nikdy nepokúšajte opraviť sami.

## PRODUKTOVÝ LIST

V súlade s delegovaným nariadením Komisie (EÚ) č.: 392/2012

Názov alebo ochranná známka dodávateľa		Grundig
Názov modelu		GTN 38267 GC
Menovitá kapacita (kg)		8
Typ sušičky	S odvodom vzduchu	-
	Kondenzátor	•
Trieda energetickej účinnosti <sup>(1)</sup>		A+++
Ročná spotreba energie (kWh) <sup>(2)</sup>		177
Typ riadenia	Automatické	•
	Neautomatické	-
Spotreba energie štandardného programu pre bavlnu pri plnom zaťažení (kWh)		1,42
Spotreba energie štandardného programu pre bavlnu pri čiastočnom zaťažení (kWh)		0,83
Príkon vo vypnutom stave pre štandardný bavlnový program pri plnom zaťažení, P <sub>0</sub> (W)		0,4
Príkon pri ponechaní v zapnutom stave pre štandardný bavlnový program pri plnom zaťažení, P <sub>L</sub> (W)		1,0
Doba trvania režim ponechania v zapnutom stave (min)		30
Štandardný program pre bavlnu <sup>(3)</sup>		
Programová doba štandardného programu pre bavlnu pri plnom zaťažení, T <sub>suché</sub> (min)		152
Programová doba štandardného programu pre bavlnu pri čiastočnom zaťažení, T <sub>suché1/2</sub> (min)		95
Vážený čas programu "štandardného programu pre bavlnu pri plnom a čiastočnom zaťažení (T <sub>v</sub> )		119
Trieda účinnosti kondenzácie <sup>(4)</sup>		A
Priemerná účinnosť kondenzácie štandardného programu pre bavlnu pri čiastočnom zaťažení, C <sub>suché</sub>		91%
Priemerná účinnosť kondenzácie štandardného programu pre bavlnu pri čiastočnom zaťažení, C <sub>suché1/2</sub>		91%
Vážená účinnosť kondenzácie štandardného programu pre bavlnu pri plnom zaťažení a čiastočnom zaťažení, C <sub>v</sub>		91%
Hladina akustického výkonu pre štandardný program pre bavlnu pri plnom zaťažení <sup>(5)</sup>		66
Zabudovaný		-

• : Áno    - : Nie

(1) Stupnica od A +++ (najvyššia účinnosť) do D (najnižšia účinnosť)

(2) Spotreba energie na základe 160 cyklov sušenia v štandardnom programe pre bavlnu pri plnej a polovičnej náplni a spotreba nízko-energetických režimov. Skutočná spotreba energie na cyklus bude závisieť na tom, ako je zariadenie používané.

(3) "Program skriňovo suchá bavlna" používaný pri plnom a čiastočnom zaťažení je štandardný sušiaci program, pre ktorý prislúchajúce informácie na etikete a informačnom liste uvádzajú, že tento program je vhodný pre sušenie obvyklého vlhkého bavlneného prádla a jedná sa o najúčinnější program pre bavlnu z hľadiska spotreby energie.

(4) Stupnica od G (nízka účinnosť) do A (najvyššia účinnosť)

(5) Vážené priemerné hodnoty - L<sub>WA</sub> vyjadrená v dB (A) na 1 pW



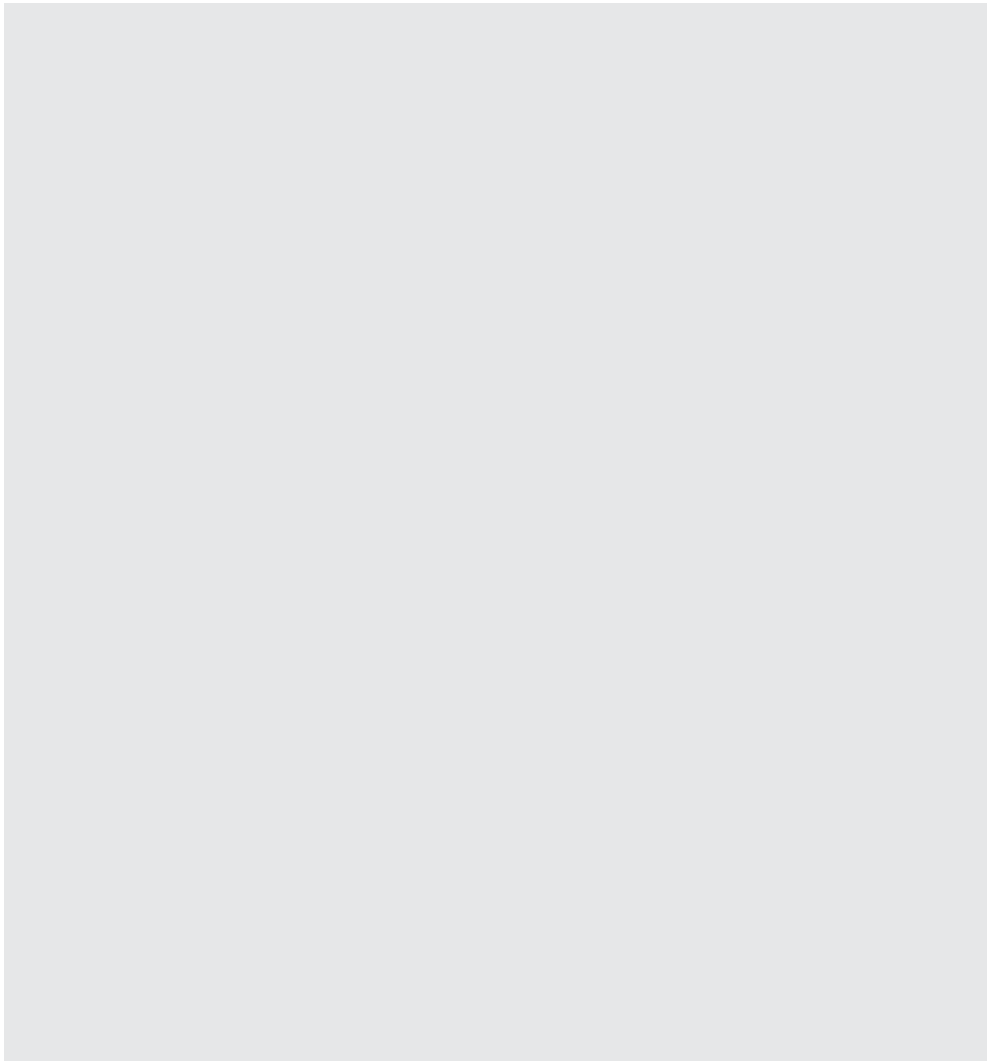

**GRUNDIG**

[www.grundig.com](http://www.grundig.com)

Document Number 2960311609\_SK/241017.1215