

SHARP

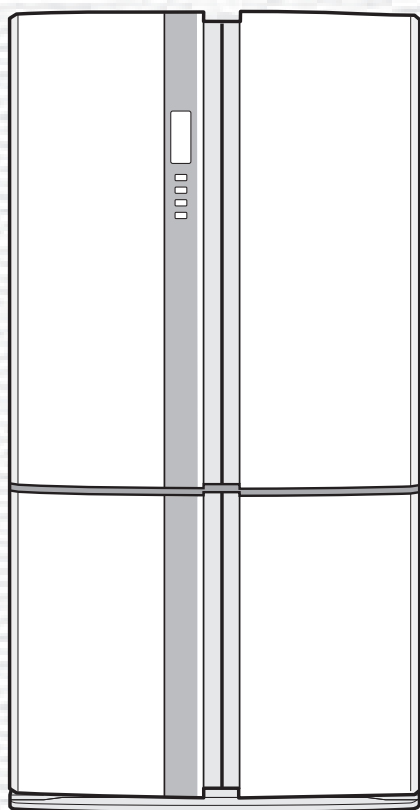

(GB)	REFRIGERATOR-FREEZER OPERATION MANUAL	4
(E)	FRIGORIFICO-CONGELADOR MANUAL DE MANEJO	15
(I)	FRIGORIFERO-FREEZER MANUALE DI ISTRUZIONI	26
(F)	REFRIGERATEUR-CONGELATEUR MODE D'EMPLOI	37
(P)	FRIGORÍFICO-CONGELADOR FUNCIONAMENTO MANUAL	48
(GR)	ΨΥΓΕΙΟ - ΚΑΤΑΨΥΚΤΗΣ ΕΓΧΕΙΡΙΔΙΟ ΛΕΙΤΟΥΡΓΙΑΣ	59
(D)	KÜHLSCHRANK MIT TIEFKÜHLFACH BEDIENUNGSANLEITUNG	70
(NL)	KOELKAST-VRIEZER GEBRUIKSAANWIJZING	81
(PL)	CHŁODZIARKO - ZAMRAŻARKA INSTRUKCJA OBSŁUGI	92
(H)	HŰTŐSZEKRENY-FAGYASZTÓ HASZNÁLATI UTASÍTÁS	103
(RO)	FRIGIDER-CONGELATOR MANUAL DE UTILIZARE	114
(CZ)	CHLADNIČKA-MRAZÁK NÁVOD K OBSLUZE	125
(SK)	CHLADNIČKA-MRAZNIČKA NÁVOD NA OBSLUHU	136
(LT)	ŠALDYTUVAS - ŠALDIKLIS EKSPLOATAVIMO INSTRUKCIJA	147
(LV)	LEDUSSKAPIS – SALDĒTĀJKAMERA ROKASGRĀMATA	158
(EST)	KÜLMIK-SÜGAVKÜLMIK KASUTUSJUHEND	169
(SLO)	HLADILNIK-ZAMRZOVALNIK PRIROČNIK Z NAVODILI ZA DELOVANJE ..	180
(UA)	ХОЛОДИЛЬНИК-МОРОЗИЛЬНИК ІНСТРУКЦІЯ З ЕКСПЛУАТАЦІЇ	191
(BG)	ХЛАДИЛНИК – ФРИЗЕР РЪКОВОДСТВО ЗА РАБОТА	202
(BY)	ХЛАДЗІЛЬНІК-ЛЯДОЎНЯ ІНСТРУКЦЫЯ ПА ЕКСПЛУАТАЦЫІ	213



Device of this mark is a trademark of Sharp Corporation.
Plasmacluster is a registered trademark or a trademark of Sharp Corporation.

Un appareil de cette marque est une marque déposée de Sharp Corporation.
Plasmacluster est une marque déposée inscrite ou une marque déposée de Sharp Corporation.

SJ-FP760V
SJ-FP810V

Velmi vám děkujeme za zakoupení výrobku společnosti SHARP. Než začnete chladničku SHARP používat, přečtěte si, prosím, tento návod k obsluze, který vám zaručí maximální využití vaší nové chladničky.

- Tato chladnička je určena pouze pro domácí použití s okolní teplotou v rozmezí +5°C až +43°C. Teplotám nižším než -10°C by neměla být vystavena po dlouhou dobu.

Pouze pro použití v domácnostech

BEZPEČNOSTNÍ POKYNY

- Chladnička obsahuje hořlavé chladicí látky (R600a: izobutan) a plyn izolace (cyklopentan). Abyste předešli vznícení a výbuchu, dodržujte následující zásady.
 - Chladicí systém na zadní straně chladničky a v jejím vnitřku obsahuje chladicí látky. Zamezte kontaktu ostrých předmětů s chladicím systémem.
 - K urychlení procesu odmrazení nepoužívejte mechanické přístroje ani jiné prostředky. (Tato chladnička má vlastní systém automatického odmrazení.)
 - Nepoužívejte elektrická zařízení uvnitř chladničky.
 - Pro světlo v chladicím oddělení používejte pouze předepsané součástky.
 - Nezakrývejte otvory v plášti chladničky.
 - V blízkosti chladničky nepoužívejte vznětlivé spreje, jako např. barvu ve spreji. Mohlo by dojít k výbuchu nebo požáru.
 - Pokud dojde k proražení chladicího systému, nemanipulujte se sítovou zásuvkou a nepoužívejte otevřený oheň. Otevřete okno a místnost vyvětrejte. Poté požádejte o servisní zásah pracovníka autorizovaného servisu společnosti SHARP.
 - Při likvidaci chladničky je třeba postupovat náležitým způsobem. Chladničku odevzdejte ve sběrném místě určeném pro zpracování hořlavých chladicích látek a izolace.
- V chladničce neskladujte vysoce těkavé a vznětlivé materiály, jako je éter, benzín, propan, nádoby s aerosolem, adhezivní činnidla, čistý alkohol atd. Tyto materiály mají tendence k výbuchu.
- Prach napadaný na sítovou zástrčku může způsobit požár. Očistěte ji proto pečlivě.
- Neměňte ani neupravujte tuto chladničku. Mohlo by to způsobit požár, elektrický úraz nebo zranění.
- Zajistěte, aby chladnička, která je určena k likvidaci, nepředstavovala žádné nebezpečí pro děti (např. odstraňte magnetický uzávěr dveří, aby se v ní děti nemohly zavřít).

UPOZORNĚNÍ

- Nedotýkejte se kompresoru ani jeho okrajových částí, protože během provozu jsou velmi horké a kovové okraje mohou způsobit zranění.
- Nedotýkejte se mokřýma rukama potravin nebo kovových obalů v mrazicím oddělení. Může dojít k omrzlinám.
- Nepoužívejte prodlužovací šňůru ani rozbočovací zásuvku.
- Nápoje v láhvích a v plechovkách neukládejte do mrazáku, protože při zmrazení by mohly prasknout.
- Ujistěte se, že napájecí šňůra nebyla při instalaci nebo přemístování poškozena. Pokud je napájecí zástrčka nebo šňůra uvolněná, nezapojte napájecí zástrčku. Hrozí nebezpečí elektrického šoku nebo požáru.
- Při vytahování zástrčky ze zásuvky uchopte nikoliv šňůru, ale přímo zástrčku. Zatáhnutí za šňůru může způsobit úraz elektrickým proudem nebo požár.
- Pokud dojde k poškození pružného přívodního kabelu, obraťte se na autorizovaný servis SHARP. Ke chladničce se smí použít pouze speciální kabel.
- V případě úniku plynu vyvětrejte prostor otevřením okna apod. Nedotýkejte se chladničky ani sítové zásuvky.
- Nepokládejte předměty obsahující kapaliny ani nestabilní předměty na horní části chladničky.
- Tato chladnička není určena pro použití osobami (včetně dětí) se sníženými fyzickými, rozpoznávacími nebo rozumovými schopnostmi nebo s nedostatečnými zkušenostmi a znalostmi, pokud je osoba odpovědná za jejich bezpečnost nepoučila o používání chladničky nebo na ně nedohlížela. Malé děti musí být pod dohledem, aby si s chladničkou nehráli.

CZ

Informace o likvidaci pro uživatele (domácnosti)



Upozornění:
Váš výrobek je označen tímto symbolem. Znamená to, že je zakázáno likvidovat použitý elektrický nebo elektronický výrobek s běžným domácím odpadem. Pro tyto výrobky je k dispozici samostatný sběrný systém.

1. V zemích Evropské unie

Upozornění: Toto zařízení nelikvidujte v běžných odpadkových koších! Použité elektrické a elektronické vybavení je třeba likvidovat samostatně a v souladu s legislativou, která vyžaduje řádnou likvidaci, obnovení a recyklaci použitého elektrického a elektronického vybavení.

Na základě dohody členských států mohou domácnosti v zemích Evropské unie vracet použité elektrické a elektronické vybavení v určených sběrnách zdarma*. V některých zemích* od vás může místní prodejce odebrat zdarma použitý výrobek, pokud zakoupíte nový podobný.

*) Další podrobnosti vám sdělí orgány místní správy.

Pokud použité elektrické nebo elektronické vybavení obsahuje baterie nebo akumulátory, zlikvidujte je předem samostatně v souladu s místními vyhláškami.

Řádnou likvidací tohoto výrobku pomáháte zajistit, že bude odpad vhodným způsobem zlikvidován, obnoven a recyklován a zabráníte tak možnému poškození životního prostředí a zdraví obyvatel, ke kterému by mohlo dojít v případě nesprávné likvidace.

2. V ostatních zemích mimo Evropskou unii

Chcete-li tento výrobek zlikvidovat, obraťte se na místní správní orgány, které vás seznámí s vhodnou metodou likvidace.

Pro Švýcarsko: Použité elektrické nebo elektronické vybavení lze zdarma vrátit prodejci i v případě, že nekupujete nový výrobek. Další sběrná místa jsou uvedena na webových stránkách www.swico.ch nebo www.sens.ch.

INSTALACE

BEZPEČNOSTNÍ POKYNY

- Neinstalujte tuto chladničku do vlhkých nebo mokrých prostorů, předejdete tím možnosti poškození či netěsnosti izolace. Navíc může dojít ke kondenzaci na vnější straně chladničky, což může způsobit korozi.

- 1 Ponechte kolem chladničky odpovídající prostor, aby bylo zajištěno její dostatečné odvětrání.
 - Na obrázku je znázorněn minimální prostor nutný pro instalaci chladničky. Velikost prostoru kolem chladničky ovlivňuje její spotřebu energie.
 - Chladnička bude mít nižší spotřebu energie, pokud kolem ní necháte větší prostor.
 - Pokud používáte chladničku v menších prostorách, než je ukázáno na obrázku níže, může se v důsledku toho zvýšit teplota uvnitř jednotky, zařízení může způsobovat hluk nebo může dojít k jeho selhání.

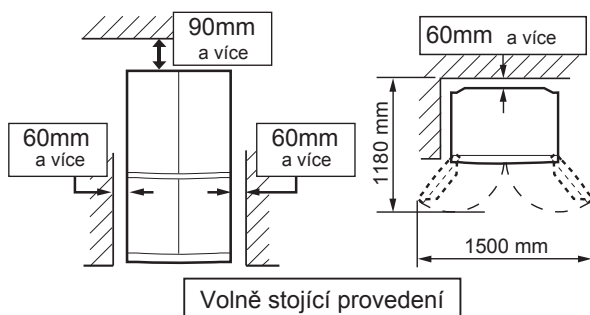

- 2 Použijte dvě přední nastavitelné nohy k tomu, abyste chladničku na podlaze umístili pevně a rovně.

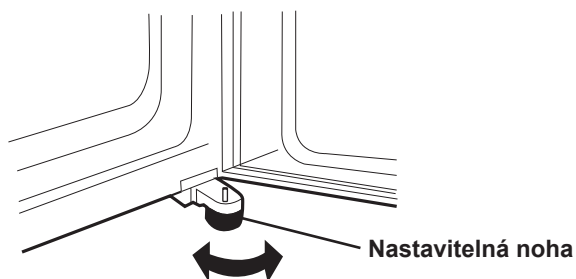

- 3 Jestliže nejsou pravé a levé dveře správně srovnány, nastavte je pomocí nastavitelných noh.



- 4 Vyšroubujte 4 šrouby v dolní části skříňě a upevněte jimi kryt podstavce (při dodání je uvnitř oddělení chladničky).

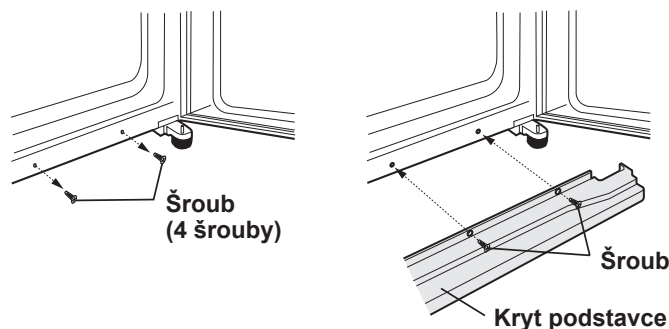

POZNÁMKA

- Umístěte vaši chladničku s mrazákem tak, aby byla přístupná zástrčka.
- Chraňte vaši chladničku před přímým slunečním zářením.
- Neumísťujte ji vedle zařízení tepelného zdroje.
- Neumísťujte ji přímo na podlahu. Použijte vhodný podstavec.
- Při zapojení zástrčky při otevřených dveřích zazní upozornění na otevřené dveře, ale neoznačuje to nenormální stav. Po zavření dveří zvuk umlkne.

Před používáním vaší chladničky

Vyčistěte vnitřní součásti hadříkem namočeným v teplé vodě. Jestliže použijete mýdlovou vodu, otřete je znovu čistou vodou.

INDIKÁTOR TEPLoty

Chladnička má v chladicím oddělení indikátor teploty, který umožňuje řídit průměrnou teplotu v nejchladnější zóně.

Nejchladnější zóna

Symbol označuje nejchladnější zónu v chladicím oddělení. (polička ve dveřích, umístěná v té samé výšce, není součástí nejchladnější zóny).

Symbol



Kontrola teploty v nejchladnější zóně

Správnou teplotu v nejchladnější zóně můžete pravidelně kontrolovat a v případě potřeby upravit nastavení knoflíku řízení teploty chladničky.

Pro udržení správné teploty uvnitř zařízení kontrolujte, zda je indikátor teploty stále MODRÝ. Je-li indikátor teploty BÍLÝ, je teplota příliš vysoká. V takovém případě zvýšte nastavení teploty chladničky a před další kontrolou indikátoru teploty vyčkejte 6 hodin.

MODRÁ



Správné nastavení

BÍLÁ

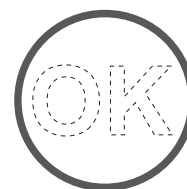

Příliš vysoká teplota, snižte teplotu pomocí otočného voliče pro chladničku.

POZNÁMKA

- Vnitřní teplotu chladničky ovlivňuje řada faktorů, například okolní teplota místnosti, množství uložených potravin a frekvence otírání dveří.
- Po vložení čerstvých potravin nebo při ponechání otevřených dveří po určitou dobu je normální, že indikátor teploty změní barvu na BÍLOU.

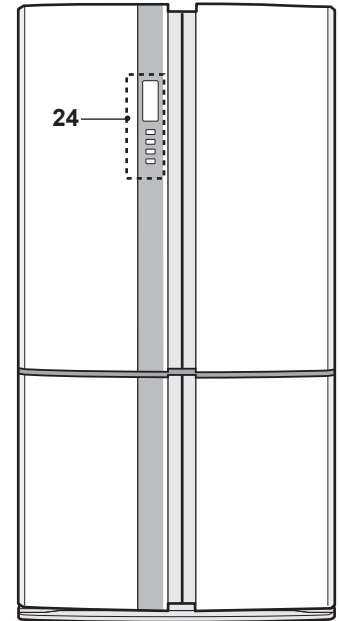
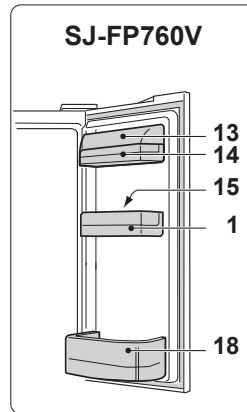
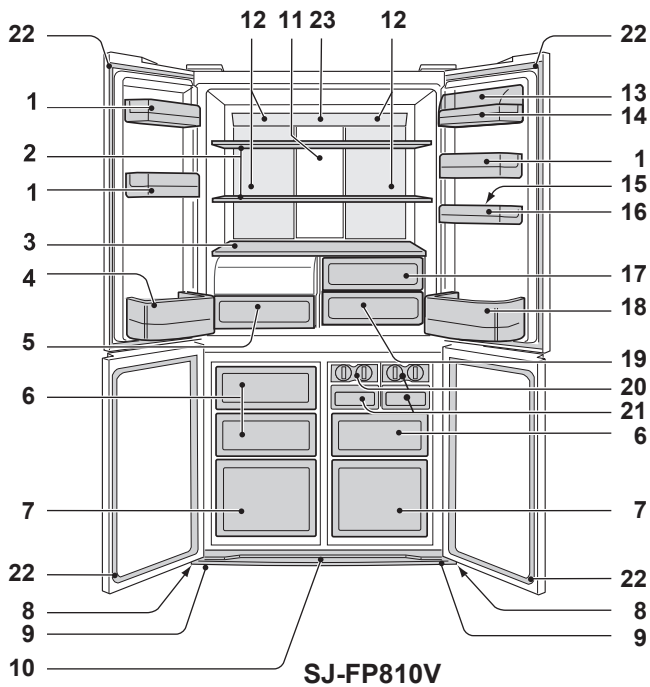

1. Příhrádky ve dveřích (3 ks)
2. Police v chladničce (2 ks)
3. Police
4. Příhrádka na láhve (levá)
5. **Dokonale utěsněné oddělení pro zeleninu**
Kryt oddělení pro čerstvou zeleninu se při vytažení krabice automaticky otevře.
6. Příhrádky mrazáku (malá) (3 ks)
7. Příhrádky mrazáku (velká) (2 ks)
8. Kolečka (4 ks)
9. Nastavitelné nohy (2 ks)

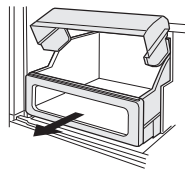

10. Kryt podstavce
11. Hliníkový panel

Panel je chlazen zezadu a nepřímo tak ochlazuje chladicí oddělení. Potraviny jsou proto zmrazovány šetrně a nejsou vystaveny proudu chladného vzduchu.

12. Osvětlení
13. Kryt víceúčelové příhrádky
14. Víceúčelová příhrádka
15. Držák na vejce
16. Příhrádka na vejce
17. Krabice na ovoce
18. Příhrádka na láhve (pravá)

Při ukládání velkých lahví posuňte dělicí příčku plně dozadu.

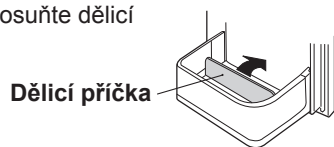

19. Krabice udržující potraviny čerstvé

20. Výrobek ledu (2 ks)

- Nepřepíňujte tácek, jinak se kostky při zmrznutí navzájem spojí.
- Jakmile jsou kostky zmrazené, otočte pákou ve směru hodinových ručiček a vysypte je do přenosného zásobníku na ledové kostky.

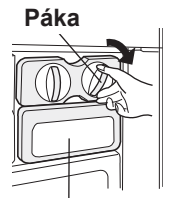

Přenosný zásobník na ledové kostky

21. Přenosný zásobník na ledové kostky (2 ks)

Nevyrábějte led pomocí přenosného zásobníku na ledové kostky a ani do něj nenalévejte olej. Přenosný zásobník na ledové kostky může prasknout.

22. Magnetické těsnění dveří (4 ks)

23. Značka „Eco“

Jsou-li dveře chladničky ponechány otevřené, barva osvětlení se pomalu změní z modré na oranžovou. Znamená to, že teplota v chladničce stoupá.

24. Ovládací panel

Jednotka na odstraňování zápachu

V rozvodu chladného vzduchu je instalován katalyzátor pro odstraňování zápachu. Manipulace ani čištění nejsou nutné.

Jestliže vyndáte vnitřní příslušenství s řádným chlazením, můžete uložit více jídla.

Jak sejmout
Přepážku vyjmete tak, že stisknete pojistku a vytáhnete přepážku dopředu.

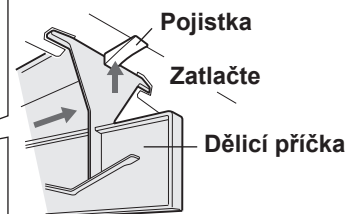

Jak umístit
Do horní části vložte čtyři výčnělky.

Ovládací panel

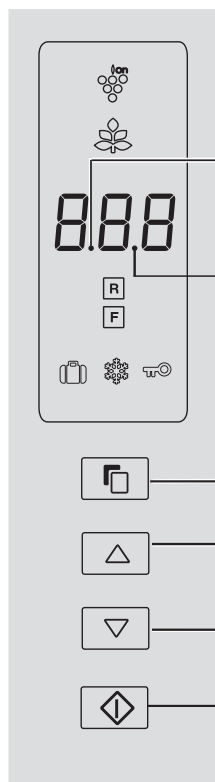

Indikátor zvuku vypnuto

Tento indikátor ukazuje, že je zvuk vypnutý („VYPNUTO“).

Indikace upozornění na otevřené dveře

Tento indikátor ukazuje, že je zapnuté upozornění na otevřené dveře („ZAPNUTO“).

Tlačítko pro výběr oddělení

Stisknutím vyberete značku funkce a signál upozornění na otevřené dveře.

Tlačítko ▽ / △

Stisknutím vyberete funkci ZAPNUTO/ VYPNUTO nebo nastavení teploty.

◆ tlačítko (Enter)

Dokončete nastavení.

Ikony funkcí

Zobrazují se symboly aktivních funkcí.

- Ionizátor Plasmacluster
- Úspora energie
- Režim Dovolená
- Rychlé zmrazení
- Dětský zámek

Nastavení teploty

- R** Chladicí oddělení
- F** Mrazicí oddělení

POZNÁMKA

- Funkce se při zastrčení napájecího kabelu spustí automaticky, tak jak je uvedeno na obrázku vpravo. (primárně je na „ON“ - zapnuto - nastaven pouze dveřní alarm).
- Pokud není provedena žádná operace po dobu cca. 1 minuty, displej se automaticky vrátí do pohotovostního režimu. Navíc, displej se automaticky vypne, pokud není provedena žádná operace po dobu další 1 minuty.
- Když je jedno z tlačítek stisknuto, ikony jednou bliknou a zobrazí se pohotovostní displej. Pokud se chladnička vypne z důvodu přerušení dodávky elektrické energie, bude displej ve chvíli obnovení dodávky <Pohotovostní displej> ukazovat podobné hodnoty jako před selháním. Pokud ovšem došlo k výpadku napájení během rychlého zmrazení, operace se při obnovení dodávky proudu zastaví.



Zvuk zapnutý/vypnutý („ZAPNUTO/VYPNUTO“)

- Zprvu je zvuk nastaven na „ZAPNUTO“.
- Použijte tuto funkci v případě, že chcete přepnout zvuk tlačítek na „ZAPNUTO“ nebo na „VYPNUTO“.

Pro vypnutí zvuku („VYPNUTO“).

Stiskněte zároveň tlačítka ▽ a ◆ a držte je po dobu minimálně 3 sekund.



Nastavit zvuk na zapnuto („ZAPNUTO“)

Stiskněte znovu tlačítka ▽ a ◆ zároveň a držte je po dobu minimálně 3 sekund.

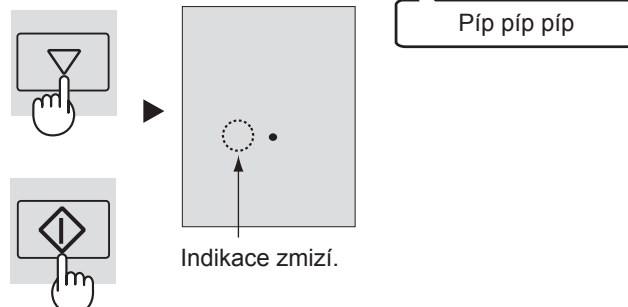

Ionizátor Plasmacluster

Ionizátor uvnitř vaší chladničky uvolňuje do chladicího oddělení svazky iontů, což jsou kolektivní shluky pozitivních a negativních iontů. Tyto svazky iontů snižují výskyt plísňové houby ve vzduchu.

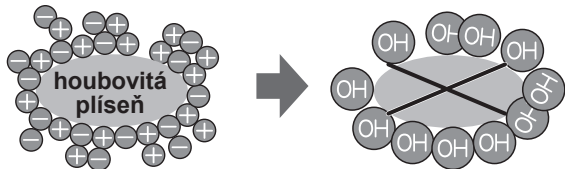

Spuštění operace

- 1 Zvolte symbol plazmového ionizátoru „Plasmacluster“.

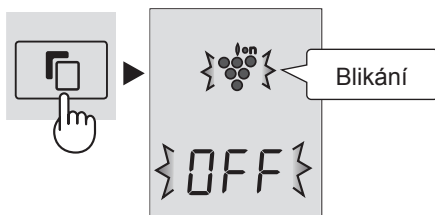

- 2 Vyberte „ON“ - zapnuto.

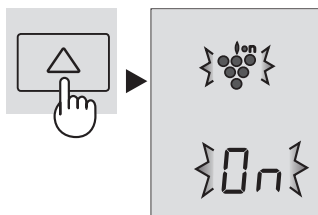

- 3 Dokončete nastavení.

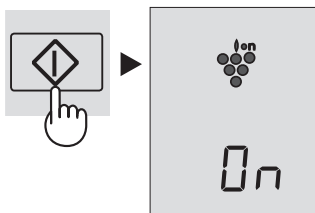

Zrušení operace

Stejný postup se používá při spuštění. V kroku 2 vyberte „OFF“.

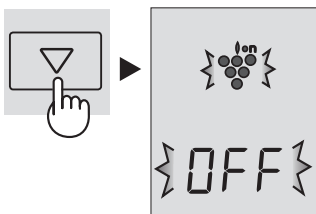

POZNÁMKA

- V chladničce může být cítit mírný zápach. Jedná se o pach ozónu generovaného ionizátorem. Množství ozónu je minimální a rychle se v chladničce rozkládá.

Úspora energie

Použijte tuto funkci, pokud chcete spotřebič přepnout do režimu úspory energie.

Spuštění operace

- 1 Vyberte ikonu „Úspora energie“.

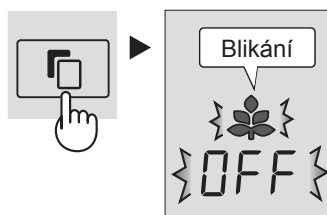

- 2 Vyberte „ON“ - zapnuto.

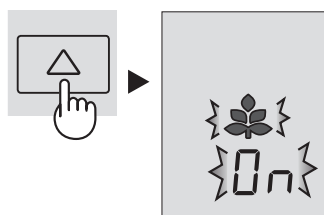

- 3 Dokončete nastavení.

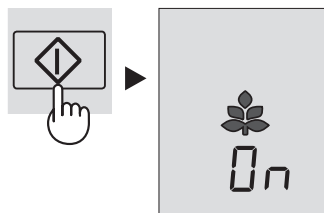

Zrušení operace

Stejný postup se používá při spuštění. V kroku 2 vyberte „OFF“.

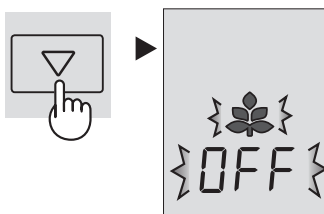

POZNÁMKA

- Zatímco je v činnosti tato funkce, vnitřní teplota chladničky a mrazicího oddělení bude vyšší než přednastavená teplota, a to přibližně o 1 °C (chladnička) nebo o 2 °C (mrazák). Tento průvodce předpokládá nastavení 3 °C (chladnička) a -18 °C (mrazák). Zobrazení přednastavené teploty se nezmění.
- Schopnost úspory energie závisí na prostředí, ve kterém zařízení používáte (regulace teploty, okolní teplota, četnost otevírání a zavírání dveří, množství jídla).
- Zrušte tuto funkci, jestliže pociťujete, že nápoje nejsou dostatečně studené nebo že výroba ledu zabírá příliš dlouhou dobu.

Režim Dovolená

Tuto funkci použijte, když odjíždíte na cesty nebo když na delší dobu opouštíte dům.

Spuštění operace

- 1 Vyberte ikonu „Režim dovolená“.

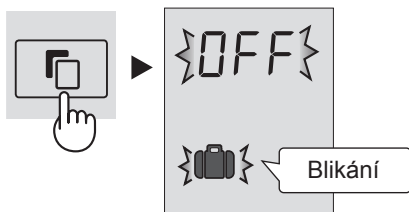

- 2 Vyberte „ON“ - zapnuto.

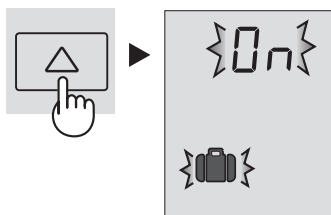

- 3 Dokončete nastavení.

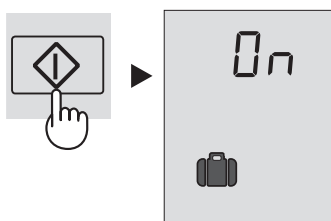

Zrušení operace

Stejný postup se používá při spuštění. V kroku 2 vyberte „OFF“.

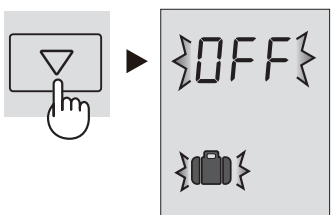

POZNÁMKA

- Teplota v oddělení chladničky se nastaví na 10°C.
- Doba uložení potravin v chladicím oddělení se zkrátí na polovinu až třetinu normální doby. Tuto funkci prosím používejte pouze tehdy, nejsou-li v chladničce uloženy potraviny, které by se mohly zkazit.
- Teplota uvnitř chladicího oddělení se nedá změnit (na displeji je zobrazeno „10 °C“).

Rychlé zmrazení

Tato funkce umožňuje vyrobit vysoce kvalitní zmrazené výrobky a hodí se pro zmrazování v domácnostech.

Spuštění operace

- 1 Vyberte ikonu „Rychlé mražení“.

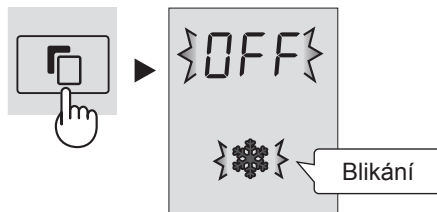

- 2 Vyberte „ON“ - zapnuto.

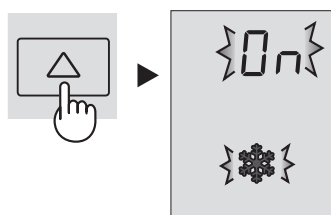

- 3 Dokončete nastavení.

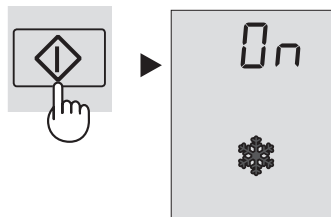

Zrušení operace

Stejný postup se používá při spuštění. V kroku 2 vyberte „OFF“.

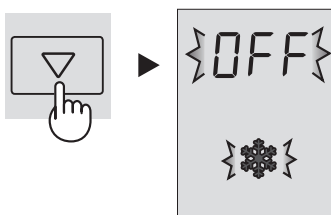

POZNÁMKA

- Rychlé zmrazení se automaticky ukončí přibližně za 2 hodiny. (Ikona zmizí.)
- Velké kusy potravin není možné zmrazit během jedné operace.
- Rychlé zmrazení může trvat i déle než 2 hodiny, jestliže se překrývá s odmrazováním, protože bude zahájeno až po skončení odmrazování.
- Během používání této funkce pokud možno co nejméně otevírejte dveře.

Dětský zámek

Tlačítka ovládacího panelu budou zablokována. Tuto funkci použijte, chcete-li zabránit nechtěnému použití dětmi či jinak.

Spuštění operace

- 1 Vyberte ikonu „Dětský zámek“.

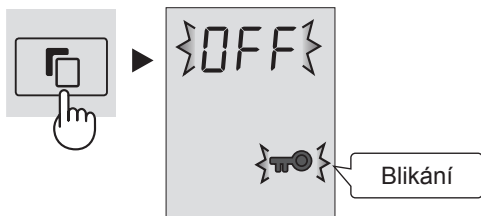

- 2 Vyberte „ON“ - zapnuto.

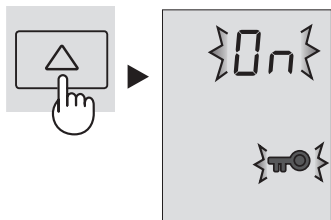

- 3 Dokončete nastavení.

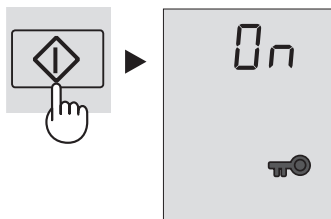

Zrušení operace

Stejný postup se používá při spuštění. V kroku 2 vyberte „OFF“.

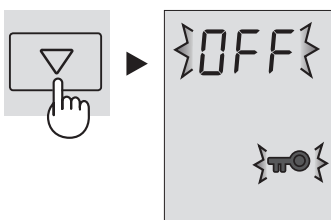

Upozornění na otevřené dveře

- Zpočátku je upozornění na otevřené dveře nastaveno na zapnuto („ZAPNUTO“).
- Zůstanou-li otevřené dveře chladničky, zazní upozornění na otevřené dveře.
- Upozornění na otevřené dveře se ozve asi 1 minutu po otevření dveří a potom opět po 1 minutě (pokaždé jenom jednou).
- Zůstanou-li dveře otevřené přibližně 3 minuty, bude se upozornění ozývat nepřetržitě.

Zrušení operace

- 1 Zvolte indikaci „Upozornění na otevřené dveře“ tak, jak je uvedeno na obrázku níže.

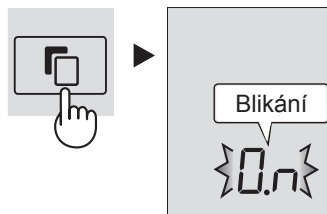

- 2 Vyberte „OFF“ - vypnuto.

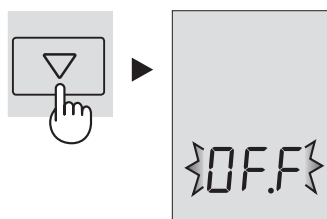

- 3 Dokončete nastavení.

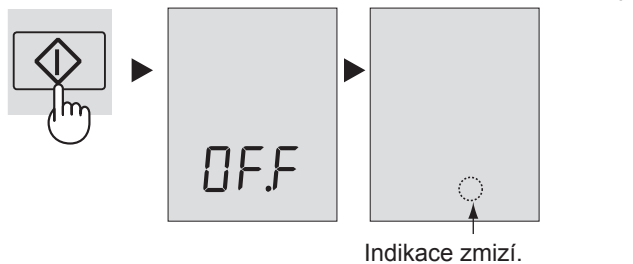

Spuštění operace

Stejný postup se používá při zrušení operace. V kroku 2 vyberte „ON“.

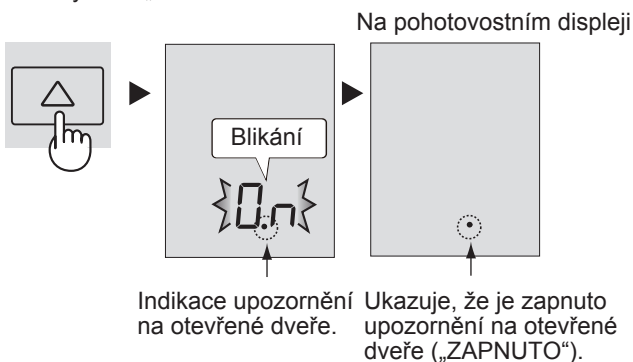

R Nastavení teploty

F

Chladnička si reguluje teplotu automaticky. Avšak, je-li to zapotřebí, nastavte teplotu následovně.

Chladicí oddělení

Nastavitelná od 0°C do 6°C v krocích po 1°C.

- 1 Zvolte ikonu **R**.
Displej ukazuje současnou přednastavenou teplotu.

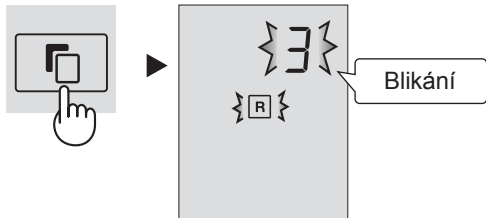

- 2 Nastavte teplotu. [Δ : zvýšit, ∇ : snížit]

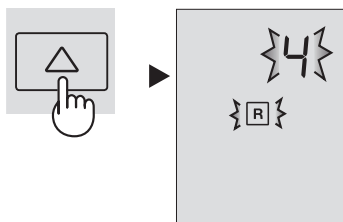

- 3 Dokončete nastavení.

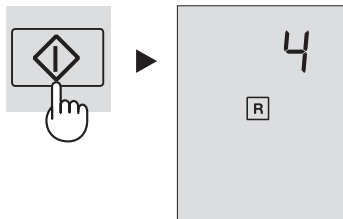

Mrazicí oddělení

Nastavitelná od -13°C do -21°C v krocích po 1°C.

- 1 Zvolte ikonu **F**.
Displej ukazuje současnou přednastavenou teplotu.

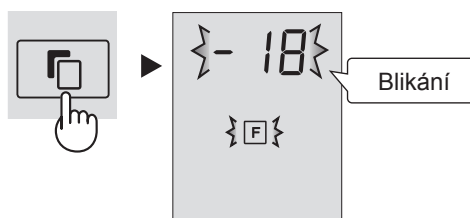

- 2 Nastavte teplotu. [Δ : zvýšit, ∇ : snížit]

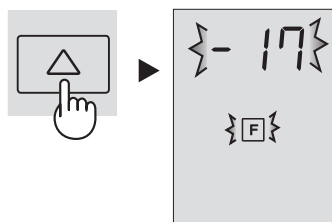

- 3 Dokončete nastavení.

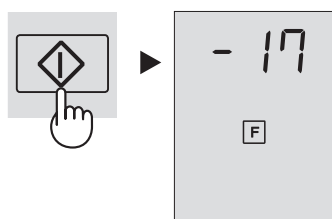

Pokročilá nastavení mrazicího/chladicího oddělení

Teplota mrazicího a chladicího oddělení se dá přizpůsobit po 0,5 °C v následujících krocích 1 až 3.

Chladicí oddělení

1. Zvolte ikonu **R**.
Píp píp píp
2. Stiskněte tlačítkos \diamond po dobu minimálně 3 sekund.
Současná přednastavená teplota na displeji se změní na 3,0 °C (zobrazení na displeji bude jako na obrázku vpravo).
3. Teplotu přizpůsobíte následováním kroků 2 až 3 výše.
Následujte kroky 1 až 2, pokud chcete přizpůsobit teplotu po 1 °C.



Mrazicí oddělení

1. Zvolte ikonu **F**.
Píp píp píp
2. Stiskněte tlačítkos \diamond po dobu minimálně 3 sekund.
Současná přednastavená teplota na displeji se změní na -18,0 °C (zobrazení na displeji se bude střídát jako na obrázku vpravo).
3. Teplotu přizpůsobíte následováním kroků 2 až 3 výše.
Následujte kroky 1 až 2, pokud chcete přizpůsobit teplotu po 1 °C.

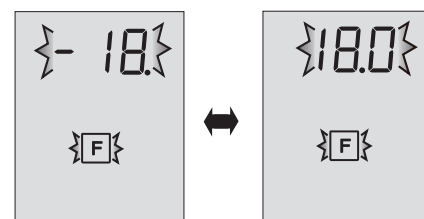

ULOŽENÍ POTRAVIN

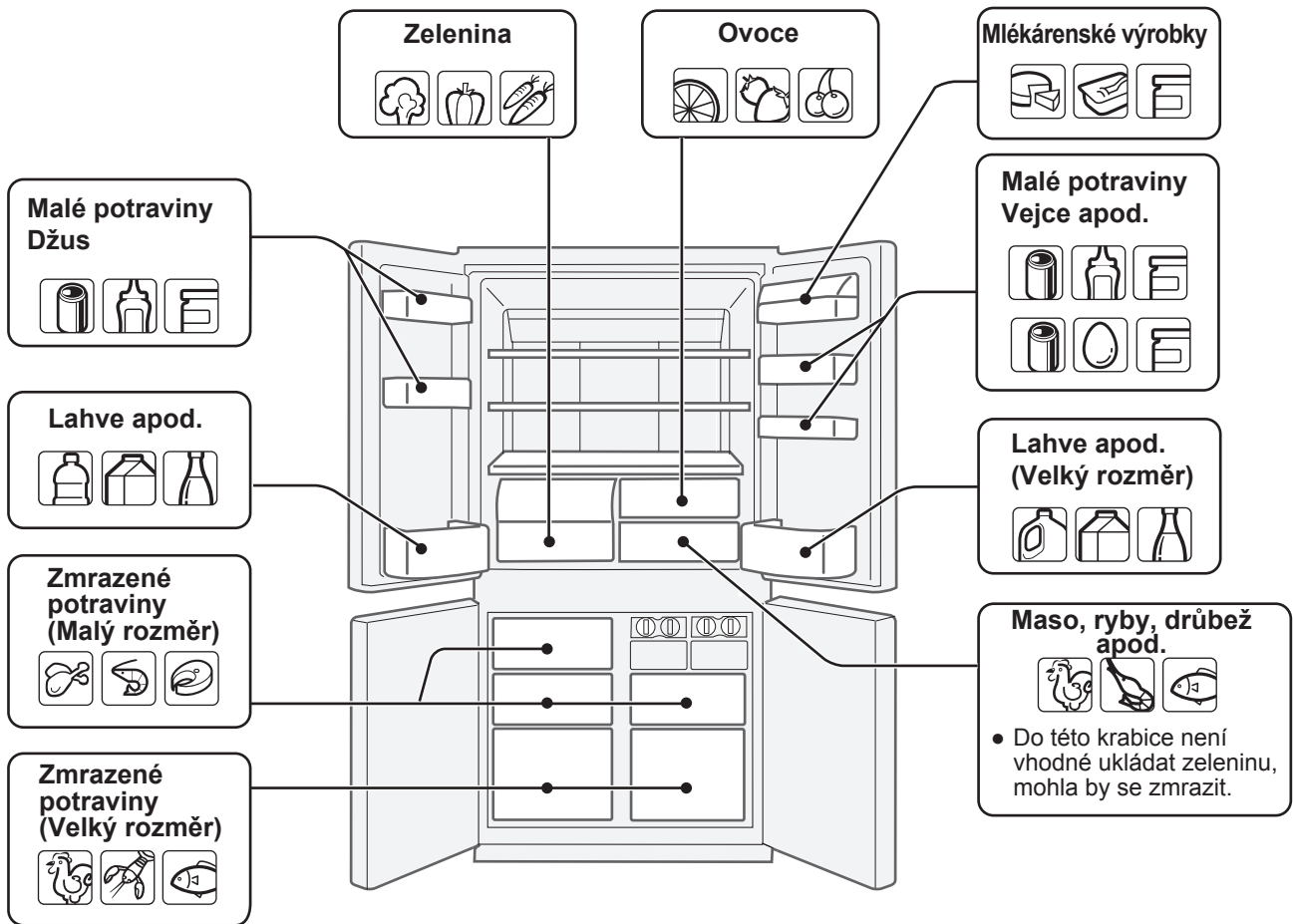

Chlazení snižuje rychlost, se kterou se kazí potraviny. Pro maximální udržení čerstvosti potravinářských výrobků, které podléhají zkáze, následuje obecný návod pro prodloužení doby uskladnění potravin.

Ovoce a zelenina

Pro zamezení ztráty vlhkosti mají být ovoce a zelenina volně zabalené do plastového materiálu, např. fólie nebo sáčků (neuzavírejte), a umístěné do oddílu pro zeleninu nebo do schránky na ovoce.

Jestliže máte uloženo velké množství zeleniny, může dojít ke kondenzaci. Tento jev neovlivní provoz ani výkon přístroje. Vlhkost odstraníte suchým hadříkem.

Mlékárenské výrobky a vejce

- Většina mlékárenských výrobků má uvedeno datum doporučené spotřeby na vnějším obalu, který rovněž informuje o doporučené teplotě a době uskladnění výrobku.
- Vejce mají být uskladněny v přihrádkách na vejce.

Maso, ryby a drůbež

- Umístěte na podnos nebo na talíř a zakryjte papírovým nebo plastovým obalem.
- Větší výseky masa, ryb nebo drůbeže umístěte do zadní části na police.
- Dbejte, aby všechny vařené potraviny byly pečlivě zabalené nebo umístěné ve vzduchotěsném obalu či nádobě.

POZNÁMKA

- Rozmístěte potraviny na policích rovnoměrně, aby mohl chladicí vzduch účinně cirkulovat.
- Teplé potraviny je nutné ochladit před jejich uložením do chladničky. Uložení teplých potravin zvyšuje teplotu v jednotce a zvyšuje nebezpečí zkažení potravin.
- Nezablkujte vývod a přívod obvodu proudění chladicího vzduchu potravinami nebo nádobami; jinak by potraviny v chladničce nebyly rovnoměrně chlazené.
- Dveře pečlivě zavírejte.

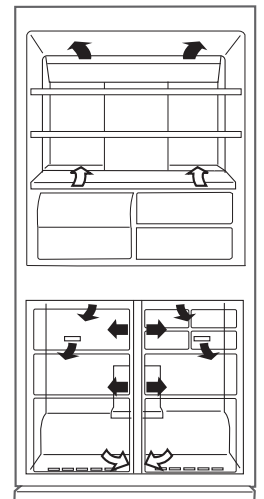

← DOVNITŘ
 → VEN

Neumísťujte potraviny přímo před vývod studeného vzduchu. Toto by mohlo způsobit zmrazení potravin.

Pro nejlepší zmrazení

- Potraviny musí být čerstvé.
- Zmrazujte malé množství potravin najednou, abyste je rychle zmrazili.
- Potraviny by měly být pečlivě zabalené, těsně uzavřené nebo zakryté.
- Potraviny rozložte v mrazáku rovnoměrně.
- Označte si tašky nebo nádoby, abyste měli přehled o zmrazených potravinách.

CZ

PÉČE A ČIŠTĚNÍ

BEZPEČNOSTNÍ POKYNY

- Nejprve odpojte chladničku od sítě, abyste zabránili úrazu elektrickým proudem.
- Nestříkejte vodu přímo na vnější skříňku nebo do ní. Toto může způsobit korozi a poškození elektrické izolace.

DŮLEŽITÉ

Abyste předešli popraskání vnitřních povrchů a plastových součástí, dodržujte následující doporučení.

- Odstraňte důkladně všechny tuky z potravin, které jsou nalepené na plastových součástech.
- Některé domácí čistící prostředky mohou způsobit poškození, proto při čištění používejte pouze přípravek na mytí nádobí (mýdlovou vodu).
- Je-li použito nezfeděného čistícího roztoku nebo saponátová voda není důkladně vysušena, může dojít k popraskání plastových částí.

- 1 Vyjměte příslušenství, jako např. police, ze skříně a ze dveří. Omyjte je v teplé vodě se saponátem na mytí nádobí, opláchněte v čisté vodě a usušte.
- 2 Vyčistěte vnitřek hadrem namočeným v teplé vodě se saponátem na mytí nádobí. Potom použijte studenou vodu pro odstranění saponátové vody.
- 3 Otřete vnější skříň měkkým hadrem pokaždé, když je znečištěna.
- 4 Očistěte magnetické těsnění dveří zubním kartáčkem a teplou vodou se saponátem na mytí nádobí.
- 5 Ovládací panel otřete suchou látkou.

POZNÁMKA

- Chcete-li předejít poškození chladničky, nepoužívejte agresivní čistící prostředky ani rozpouštědla (laky, barvy, leštící prášek, benzín, horkou vodu apod.)
- Dojde-li k náhlému výpadku elektrické energie, prosíme počkejte alespoň 5 minut před tím, než zařízení opět zapnete.
- Každá skleněná police váží přibližně 3kg. Držte je pevně, pokud je vyjímáte ze skřínky nebo při přenášení.
- Vyvarujte se pádu předmětů uvnitř chladničky stejně tak úderů do vnitřních stěn. Může to způsobit praskliny na vnitřním povrchu.

Odmrazování

Unikátní energeticky úsporný mechanismus zařízení odmrazuje zcela automaticky.

Když zhasne osvětlení v oddělení

Kontaktujte autorizovaný servis společnosti SHARP a požádejte o náhradní žárovku do oddělení. Žárovku v oddělení smí vyměňovat pouze kvalifikovaný pracovník servisu.

Při přepravě

- Vytřete vodu z odpařovací pánvičky. Předtím, než vodu vytřete, počkejte po odpojení zástrčky ze sítě alespoň 1 hodinu, protože okruh chladicího zařízení je velmi horký (odpařovací pánvička je umístěna v zadní části produktu).

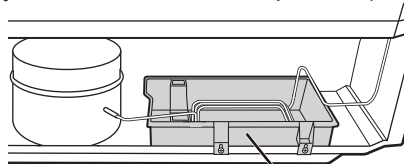

Odpařovací pánvička

- Kolečka slouží k tomu, aby se dalo chladničkou pohybovat vpřed.



Kolečka

- Přenášejte chladničku tak, že ji budete držet za rukojeti umístěné vzadu a dole.

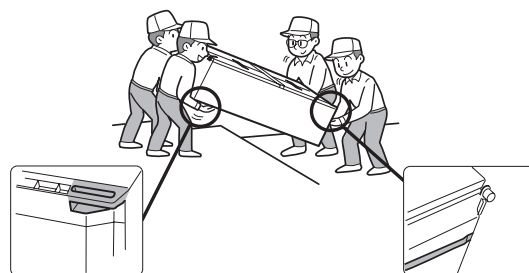

Vypnutí vaší chladničky

Pokud vypnete vaši chladničku, jestliže odjíždíte na dlouhou dobu, odstraňte všechny potraviny a důkladně vyčistěte její vnitřní prostor. Odpojte zástrčku napájecí šňůry ze síťové zásuvky a ponechte všechny dveře otevřené.

Tipy pro šetření energie

- Okolo chladničky ponechte co největší prostor pro větrání.
- Nenechávejte chladničku na přímém slunečním světle a vedle tepelných spotřebičů.
- Otvírejte dveře chladničky tak zřídka, jak je to jenom možné.
- Teplá jídla nechte před vložením do chladničky vystydnout.
- Rozmístěte potraviny na policích rovnoměrně, aby mohl chladicí vzduch účinně cirkulovat.

Výše spotřeby energie tohoto modelu je měřena s ohledem na mezinárodní standardy o výkonu chladicích zařízení za následujících podmínek.

- Všechna příslušenství v mrazicím oddělení se vyndají tak, jak je uvedeno na obrázku.

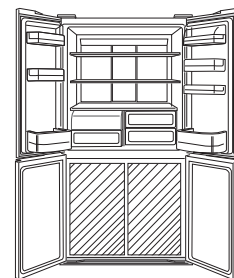

- Rozměry prostoru.

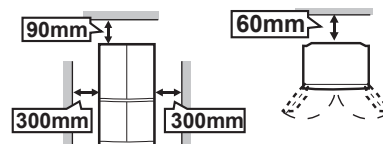

NEŽ ZAVOLÁTE OPRAVÁŘE

Než zavoláte opraváře, zkontrolujte si následující body.

Problém	Řešení
Vnější strana skříně je horká na dotek.	Je to zcela normální. Horké potrubí slouží k zabránění vzniku orosení.
Když je chladnička hlučnější.	Je normální, aby chladnička vydávala následující zvuky. <ul style="list-style-type: none">• Značný hluk způsobený kompresorem při zahájení provozu --- Zvuk bude tišší po chvíli.• Značný hluk způsobený kompresorem jednou denně --- Provozní zvuk vyvolaný bezprostředně po provedení automatického odmrazení.• Zvuk proudící tekutiny (bublavý nebo šumivý zvuk) --- Zvuk proudícího chladiva v trubkách (zvuk může být čas od času hlasitější).• Praskavý nebo křupavý zvuk, skřípavý zvuk --- Zvuk vytvořený roztahováním a smršťováním vnitřních stěn a vnitřních součástí během chlazení.
Uvnitř nebo vně chladničky se vytváří námraza nebo orosení.	Může k tomu docházet v některém z následujících případů. Námrazu otřete vlhkou látkou, orosení suchou látkou. <ul style="list-style-type: none">• Při vysoké okolní vlhkosti.• Při častém otvírání a zavírání dveří.• Při uložení potravin s vysokým obsahem vlhkosti. (Je třeba je zabalit.)
Potraviny v chladicím oddělení jsou zmrzlé.	<ul style="list-style-type: none">• Není chladnička provozována dlouhou dobu s nastavenou teplotou chladničky na 0°C?• Není chladnička provozována dlouhou dobu s nastavenou teplotou mrazáku na -21°C?• Nízká okolní teplota může způsobit, že umístěné potraviny zmrznou, i když je Nastavení teploty chladničky nastavené na 6°C.
V oddělení je cítit zápach.	<ul style="list-style-type: none">• Potraviny se silným oděrem je třeba zabalit.• Jednotka na odstraňování zápachu nemůže odstranit všechny zápach.

JESTLIŽE STÁLE POŽADUJETE OPRAVÁŘE

Obraťte se na nejbližší autorizovaný servis společnosti SHARP.