

Velmi vám děkujeme za koupi tohoto výrobku SHARP. Než začnete chladničku SHARP používat, přečtěte si, prosím, tento návod k obsluze, který vám zaručí maximální využití vaší nové chladničky.

- Chladnička je určena k výrobě kostek ledu, chlazení a mrazení potravin.
- Tato chladnička je určena výhradně pro domácí použití za okolních teplot uvedených v tabulce. Klimatická třída je uvedena na typovém štítku. Chladnička je plně funkční v rozsahu okolních teplot dané klimatické třídy. Pokud je chladnička používána při nižších teplotách, nedojde k jejímu poškození až do teploty +5°C.
- Chladnička by neměla být dlouhodobě vystavována teplotě -10°C a nižší.

Pouze pro domácí použití

Klima- tická třída	Přijatelný rozsah okolních teplot
SN	+10 °C až 32 °C
N	+16 °C až 32 °C
ST	+16 °C až 38 °C
T	+16°C až 43°C

Bezpečnostní pokyny

 **Varování** Znamená, že existuje vysoké nebezpečí smrti nebo vážného zranění.

 **Upozornění** Znamená, že existuje vysoké nebezpečí materiální škody nebo zranění osob.

Varování

Chladicí látky

Chladnička obsahuje hořlavé chladicí látky (R600a: izobutan) a izolační plyn (cyklopentan). Abyste předešli vznícení a výbuchu, dodržujte následující zásady.

- Zamezte kontaktu ostrých předmětů s chladicím systémem. Chladicí systém na zadní straně chladničky a v jejím vnitřku obsahuje chladicí látky.
- K urychlení procesu odmrazení nepoužívejte mechanické přístroje ani jiné prostředky. (Tato chladnička má vlastní systém automatického odmrazování.)
- Uvnitř chladničky nepoužívejte elektrická zařízení.
- Nezakrývejte prostor v okolí chladničky.
- V blízkosti chladničky nepoužívejte hořlavě spreje, například barvu ve spreji.
- V chladničce neskladujte hořlavě spreje, například barvu ve spreji.
- Pokud dojde k selhání chladicího systému, nemanipulujte se sítovou zásuvkou a nepoužívejte otevřený oheň. Otevřete okno a místnost vyvětrejte. Poté požádejte o servisní zásah pracovníka autorizovaného servisu společnosti SHARP.

Instalace

- Neinstalujte tuto chladničku do vlhkých nebo mokrých prostor. Předjedete tím možnosti poškození či netěsnosti izolace. Navíc může dojít ke kondenzaci na vnější straně chladničky, což může způsobit korozi.
- Chladnička by měla být instalována tak, aby byla ve vodorovné poloze a pevně stála na podlaze.

Sítový kabel, zástrčka, zásuvka.

Seznamte se s následujícími pravidly na ochranu před úrazem elektrickým proudem nebo požárem.

- Sítovou zástrčku zasuňte přímo a pevně do zásuvky. Nepoužívejte prodlužovací kabel nebo rozbočovací zásuvku.
- Sítovou zástrčku připojte do zásuvky s požadovaným jmenovitým napětím.
- Uzemňovací kolík řádně připojte k uzemňovací svorce.

- Zajistěte ochranu sítového kabelu před poškozením v průběhu instalace a přesunu. Pokud jsou sítová zástrčka nebo kabel volné, zástrčku nezapojte.
- Nedotýkejte se sítové zástrčky mokřima rukama.
- Odpojte od hlavního přívodu elektřiny vytažením sítové zástrčky ze zdířky. Zástrčku neodpojte tahem za sítový kabel.
- Prach usazený na sítové zástrčce může způsobit požár. Pečlivě jej otřete.
- Pokud se chladnička delší dobu nepoužívá, odpojte sítový kabel.
- Pokud dojde k poškození pružného přívodního kabelu, obraťte se na autorizovaný servis SHARP. K chladničce smí být z bezpečnostních důvodů použit výhradně speciální kabel.

Při použití

- Do zařízení neukládejte výbušniny jako jsou aerosolové nádoby s hořlavým hnacím plynem. Tyto materiály mohou snadno explodovat.
- Do chladničky neukládejte výrobky citlivé na změnu teplot jako jsou farmaceutické přípravky. Existuje vysoké riziko změny kvality výrobku.
- Nepokoušejte se tuto chladničku měnit nebo upravovat. V opačném případě hrozí požár, zranění nebo úraz elektrickým proudem.
- Na horní část chladničky nepokládejte žádné předměty. Při pádu předmětu z horní části hrozí zranění.
- Toto zařízení smí používat děti ve věku od 8 let a osoby se sníženými fyzickými, rozpoznávacími a rozumovými schopnostmi nebo s nedostatečnými zkušenostmi a znalostmi, pokud je osoba odpovědná za jejich bezpečnost poučila o používání chladničky nebo na ně dohlíží. Děti musí být pod dohledem, aby si se zařízením nehrály. Uživatelská údržba a čištění zařízení nesmí být prováděny dětmi bez dohledu.

Bezpečnostní pokyny

Péče a čištění

- Nejprve chladničku odpojte od sítě, abyste zabránili úrazu elektrickým proudem.
- Nestříkejte vodu přímo na vnější skříň nebo dovnitř. Toto může způsobit korozi a poškození elektrické izolace.

Problém

- Pokud ucítíte zápach spáleniny, okamžitě vytáhněte zástrčku ze zásuvky. Poté požádejte o servisní zásah pracovníka autorizovaného servisu společnosti SHARP.
- V případě úniku plynu otevřete okno a prostor vyvětrejte. Nedotýkejte se chladničky ani elektrické zásuvky.

Likvidace

- Zajistěte, aby chladnička, která je určena k likvidaci, nepředstavovala žádné nebezpečí pro děti. (např. odstraňte magnetický uzávěr dveří, aby se v ní děti nemohly zavřít).
- Při likvidaci chladničky je třeba postupovat náležitým způsobem. Chladničku odevzdejte ve sběrném místě určeném pro zpracování hořlavých chladících látek a izolace.

Upozornění

Při přepravě

- Při instalaci nebo přesunu chladničky použijte podložku na ochranu podlahy před poškozením.
- Přenášejte chladničku tak, že ji budete držet za rukojeti umístěné vzadu a dole. Pokud chladničku zdvihnete nevhodným způsobem, může dojít ke zranění.

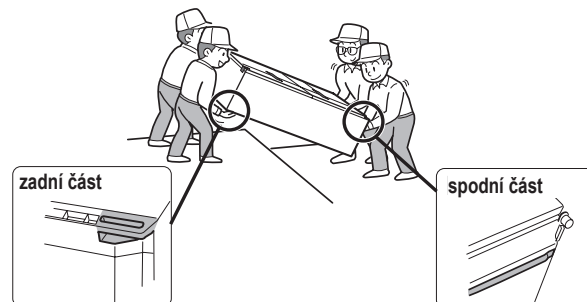

Při použití

- Nedotýkejte se mokřýma rukama potravin nebo kovových obalů v mrazicím oddělení. Může dojít k omrzlinám. Totéž platí pro prostor s volitelnou teplotou při nastavení na $-8\text{ }^{\circ}\text{C}$ nebo $-18\text{ }^{\circ}\text{C}$.
- Do mrazáku neukládejte nápoje v láhvích a plechovkách. Totéž platí pro prostor s volitelnou teplotou při nastavení na $-8\text{ }^{\circ}\text{C}$ nebo $-18\text{ }^{\circ}\text{C}$.
- Pro výrobu kostek ledu používejte výhradně pitnou vodu.
- Nezavírejte dveře chladničky, pokud je v jejich blízkosti něčí ruka. Hrozí nebezpečí přivření prstů do dveří.
- Do polic ve dveřích nekládejte předměty nadměrné velikosti. Při pádu předmětu z polic hrozí zranění.
- Skleněné police montujte a demontujte s opatrností. Při pádu skleněných polic hrozí jejich rozbití nebo může dojít ke zranění.

Indikátor teploty

Chladnička má v chladicím oddělení indikátor teploty, který umožňuje řídit průměrnou teplotu v nejchladnější zóně.

Nejchladnější zóna

Symbol označuje nejchladnější zónu v chladicím oddělení. (policke ve dveřích, umístěná v té samé výšce, není součástí nejchladnější zóny).

Symbol



Kontrola teploty v nejchladnější zóně

Správnou teplotu v nejchladnější zóně můžete pravidelně kontrolovat a v případě potřeby upravit nastavení knoflíku řízení teploty chladničky.

Pro udržení správné teploty uvnitř zařízení kontrolujte, zda je indikátor teploty stále MODRÝ. Je-li indikátor teploty BÍLÝ, je teplota příliš vysoká. V takovém případě zvýšte nastavení teploty chladničky a před další kontrolou indikátoru teploty vyčkejte 6 hodin.

MODRÁ



Správné nastavení

BÍLÁ



Příliš vysoká teplota, snižte teplotu pomocí otočného voliče pro chladničku.

Poznámka

- Vnitřní teplotu chladničky ovlivňuje řada faktorů, například okolní teplota místnosti, množství uložených potravin a frekvence otírání dveří.
- Po vložení čerstvých potravin nebo při ponechání otevřených dveří po určitou dobu je normální, že indikátor teploty změní barvu na BÍLOU.

1 Ponechte kolem chladničky odpovídající prostor, aby bylo zajištěno její dostatečné odvětrání.

- Na obrázku je znázorněn minimální prostor nezbytný pro instalaci chladničky. Měření spotřeby energie je prováděno za jiných prostorových podmínek.

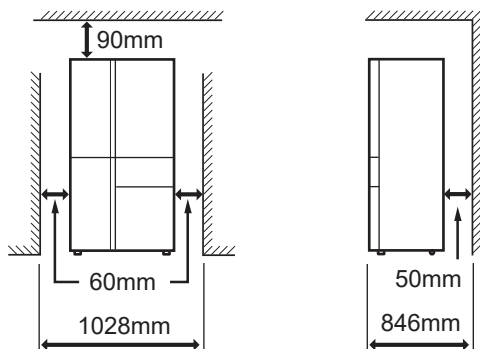

- Pokud ponecháte kolem chladničky více volného místa, může mít při provozu nižší spotřebu.
- Používání chladničky v menším prostoru, než je uveden na obrázku, může být příčinou růstu teploty v zařízení, vysoké hlučnosti a selhání.

Celkový prostor potřebný pro použití

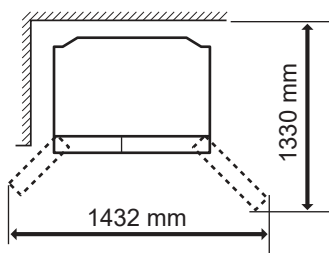

2 Použití dvou předních nastavitelných noh zajišťuje, že chladnička stojí pevně a vodorovně na podlaze.

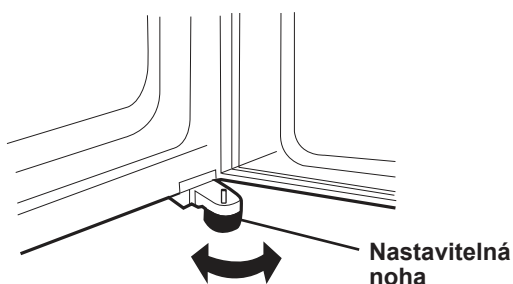

3 Jestliže nejsou pravé a levé dveře správně zarovnané, nastavte je pomocí nastavitelných noh.

Když jsou levé dveře výš.

Když jsou pravé dveře výš.

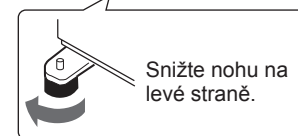
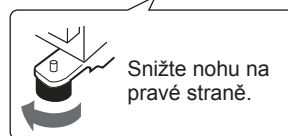
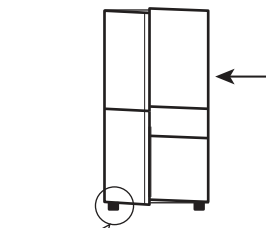
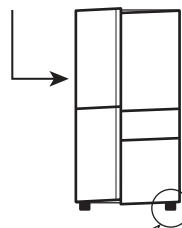

- Otáčejte nastavitelnou nohu, dokud se nastavitelná noha na druhé straně těsně nedotýká podlahy.

4 Zařízení připojte ke správně nainstalované zásuvce.

Poznámka

- Umístěte vaši chladničku tak, aby byla přístupná zástrčka.
- Chraňte vaši chladničku před přímým slunečním zářením a neumísťujte ji vedle zařízení vytvářejících teplo.
- Neumisťujte ji přímo na podlahu. Pod chladničku vložte vhodný podstavec, například dřevěnou desku.
- Při zapojení zástrčky při otevřených dveřích zazní upozornění na otevřené dveře, ale to je normální. Po zavření dveří zvuk přestane.

Na spodní straně chladničky se nachází čtyři kolečka.

- Kolečka umožňují posun chladničky směrem vpřed a vzad.



Kolečka

Před použitím vaší chladničky

- Vyčistěte vnitřní součásti hadříkem namočeným v teplé vodě.
- Jestliže použijete mýdlovou vodu, otřete je důkladně čistou vodou.

Popis

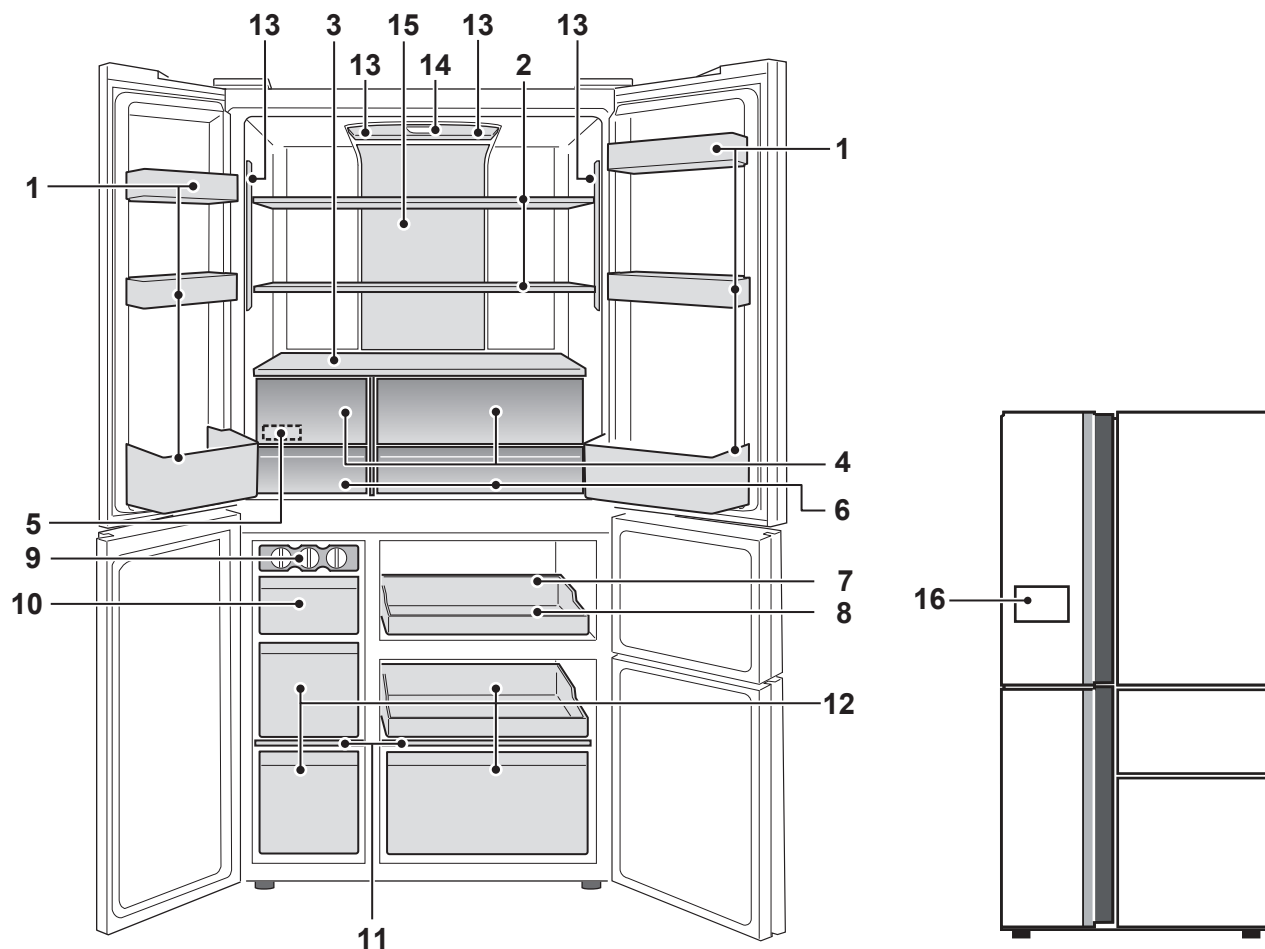

1. Polička ve dveřích
2. Police v chladničce
3. Pevná police
4. Příhrádka na zeleninu

Kryt na zachování vlhkosti je nainstalován pouze vpravo. Tento kryt slouží pro zachování čerstvosti potravin s vysokou vlhkostí.



5. Příhrádka na vejce
6. Příhrádka na čerstvé potraviny
7. Příhrádka
8. Nerezový táč
9. Výrobník ledu

- 1) Nepřepíňujte táček vodou. V opačném případě se kostky při zmrznutí navzájem spojí.
- 2) Jakmile jsou kostky zmrazené, otočte pákou ve směru hodinových ručiček a vysypte je do zásobníku na led.

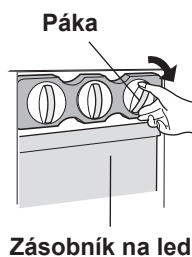

10. Zásobník na led

Aby nedošlo k jeho poškození, pomocí zásobníku na led nevyrábějte ledové kostky a ani do něj nenalévejte olej.

11. Police mrazáku
12. Box do mrazáku
13. Světlo

14. Ukazatel Plasmacluster
15. Hybridní chladicí panel

Panel ochlazuje prostor chladničky přímo ze zadní strany. Potraviny jsou tak chlazené šetrně, aniž by byly vystaveny proudění chladného vzduchu.

16. Ovládací panel

Pokud si přejete v chladničce skladovat větší předměty

- Můžete vyjmout kterékoli z polic nebo přihrádek s čísly 1,2,4,5,6,7,8,9,10,11,12 na výše uvedeném obrázku.
- Chladicí výkon není výše uvedenými úpravami ovlivněn.

Upozornění na otevřené dveře

- Když zůstanou otevřené dveře*, zazní upozornění na otevřené dveře.
 - Upozornění na otevřené dveře se ozve asi 1 minutu po otevření dveří a potom opět po 1 minutě (pokaždé jenom jednou).
 - Zůstanou-li dveře otevřené přibližně 3 minuty, bude se upozornění ozývat nepřetržitě.
 - Po zavření dveří se alarm vypne.
- (* Pouze dveře chladničky a levé dveře mrazáku.)

Jednotka na odstraňování zápachu

- V rozvodu chladného vzduchu je instalován katalyzátor pro odstraňování zápachu. Manipulace ani čištění nejsou nutné.

Uložení potravin

- Pro maximální dobu zachování potravin, které podléhají zkáze, používejte co nejčerstvější potraviny. Následuje obecný návod pro prodloužení doby uskladnění potravin.
- Potraviny mají omezenou dobu skladovatelnosti. Nepřekračujte dobu spotřeby uvedenou výrobcem.

Chladnička

Ovoce / zelenina

- Aby se zamezilo vysychání, je třeba ovoce a zeleninu volně zabalit do plastového materiálu, např. fólie nebo sáčků (neuzavírat) a vložit je do oddílu pro zeleninu.
- Ovoce a zelenina, jež jsou snadno nízkými teplotami poškozeny, by měly být uloženy na chladném místě, ale nikoli v chladničce.

Mlékárenské výrobky a vejce

- Většina mlékařenských výrobků má uvedeno datum doporučené spotřeby na vnějším obalu, který rovněž informuje o doporučené teplotě a době skladovatelnosti výrobku.
- Vejce mají být uskladněny v přihrádkách na vejce.

Maso, ryby a drůbež

- Umístěte na podnos nebo na talíř a zakryjte papírovým nebo plastovým obalem.
- Větší výseky masa, ryb nebo drůbeže umístěte do zadní části polic.
- Dbejte, aby všechny vařené potraviny byly pečlivě zabalené nebo umístěné ve vzduchotěsném obalu.

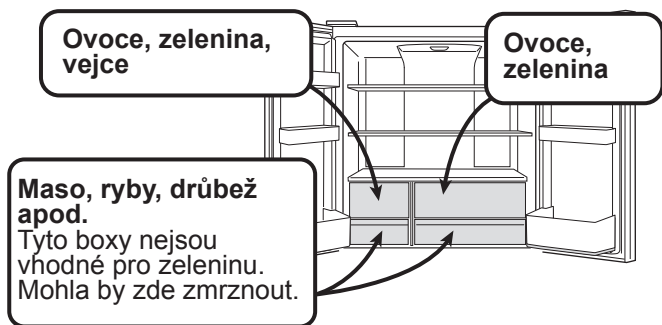

Mrazák

- Zmrazujte malé množství potravin najednou, abyste je rychle zmrazili.
- Potraviny by měly být důkladně uzavřené nebo zabalené.
- Potraviny rozložte v mrazáku rovnoměrně.
- Označte si tašky nebo nádoby, abyste měli o zmrazených potravinách přehled.

Prostor s volitelnou teplotou

Zvolit můžete ze čtveřice teplotních zón. Informace o výběru teplotní zóny jsou uvedeny v části „Prostor s volitelnou teplotou“.

Teplotní zóna	Režim	Uložení potravin
3.0 °C	Chlazení	Nápoje, denní jídlo, dezert apod.
0.0 °C	Zachování čerstvosti	Maso, ryby, mlékařenské výrobky apod.
- 8.0 °C	Lehké zmrazení	Maso, ryby apod.
- 18.0 °C	Zmrazení	Mražené potraviny

Lehké zmrazení

Tento režim je vhodný pro uchovávání potravin bez hlubokého zmrazení. Dokonce i velké kusy potravin lze snadno řezat na části. Pokud se jídlo krájí obtížně, ponechte jej po dobu pěti až patnácti minut na prkénku a pak to zkuste znovu. Upozorňujeme, že tento režim není vhodný pro dlouhodobé uchovávání mražených potravin. Takto uložené potraviny musí být spotřebovány během 1 týdne.

Doporučení pro ochranu chladničky před tvorbou rosení nebo námrazy

- Udržujte dveře těsně zavřené. Pokud potraviny spadnou dolů, mohou vytvořit mezeru mezi skříní a dveřmi chladničky. Vraťte potraviny zpět na polici.
- Uložené potraviny by měly být zabaleny nebo uzavřeny v potravinových obalech či fóliích.

Doporučení pro uložení potravin

- Rozmístěte potraviny na policích rovnoměrně, aby mohl chladicí vzduch účinně cirkulovat.
- Teplé potraviny je nutné ochladit před jejich uložením do chladničky. Uložení teplých potravin zvyšuje teplotu v zařízení a zvyšuje nebezpečí zkažení potravin.
- Neblokujte vývod a přívod obvodu proudění chladicího vzduchu potravinami nebo nádobami; jinak by potraviny v chladničce nebyly rovnoměrně chlazeny.
- Neumísťujte potraviny přímo před vývod studeného vzduchu. Toto by mohlo způsobit zmrazení potravin.

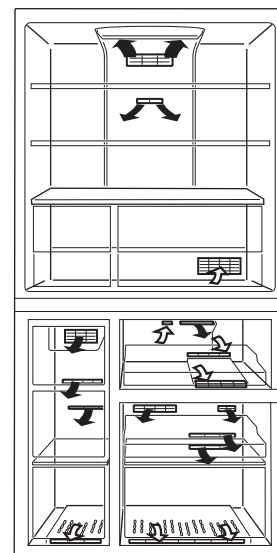

Ovládací panel

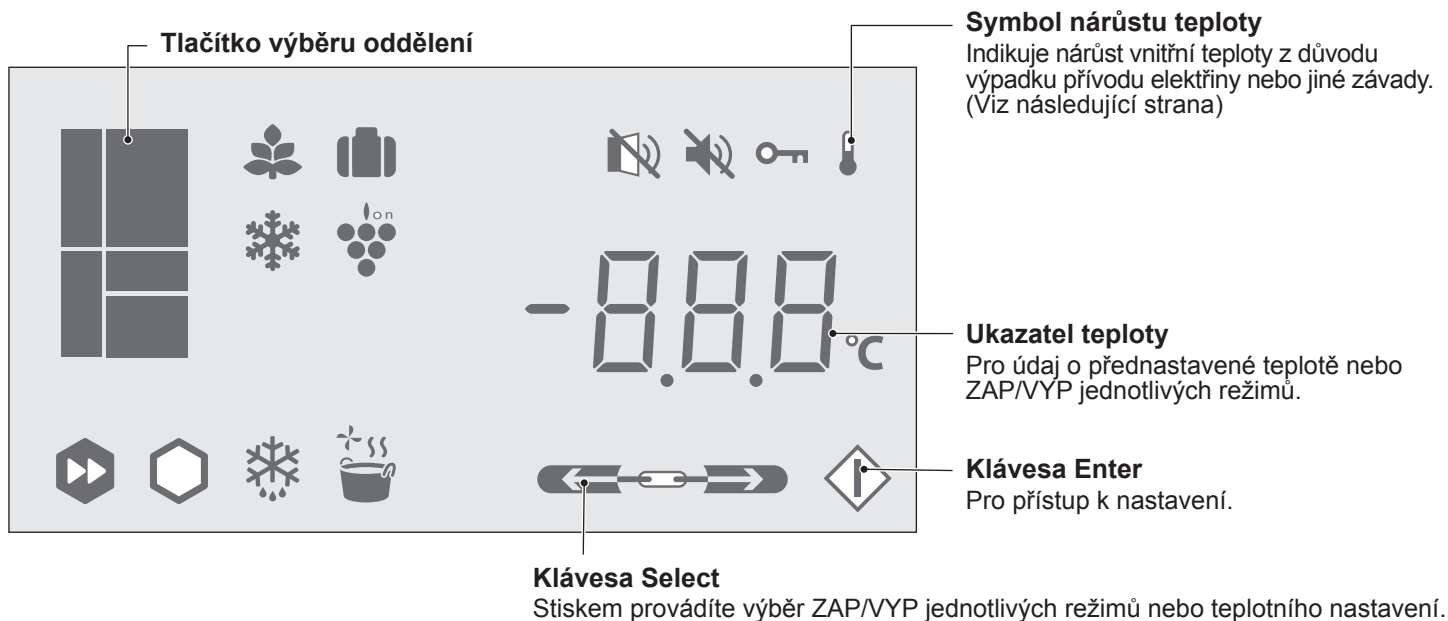

Ikony

Všechny režimy jsou ve výchozím nastavení „VYPNUTY“

Hlavní režimy



Asistenční režimy prostoru s volitelnou teplotou

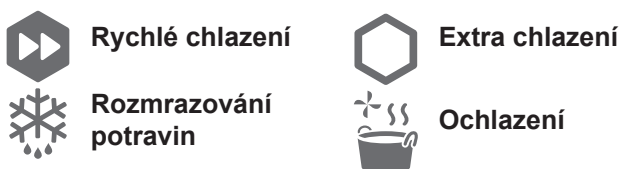

Další nastavení

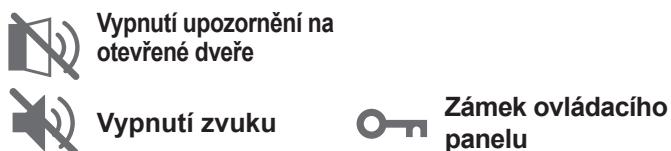

V okamžik obnovy přívodu elektřiny

- Pokud dojde k výpadku přívodu elektřiny v průběhu operace rychlého zmrazení nebo čištění tácku na led, dojde k zastavení dané operace.
- Více informací o asistenčních režimech viz „Prostor s volitelnou teplotou“.
- Další nastavení jsou shodná jako před výpadkem přívodu elektřiny.

Osvětlení ovládacího panelu

Stiskněte klávesu Enter.

Ovládací panel zobrazí přednastavenou teplotu každého z oddělení a provozní ikony. (Všechny ikony se nerozsvítí, protože ve výchozím nastavení jsou všechny režimy „VYPNUTY“.)

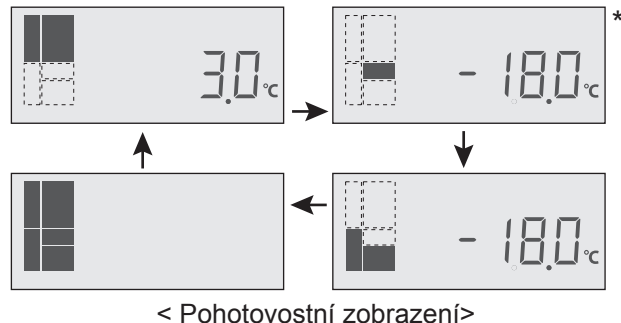

* V průběhu činnosti jakéhokoli z asistenčních režimů se teplota na displeji nezobrazuje.

Poznámka

- Tlačítka ovládání mačkejte holýma rukama. Ovládání mokřýma rukama je neplatné.
 - Operace není přijata, pokud jsou otevřené dveře*.
 - Pokud po dobu 1 minuty není zadána žádná operace, displej se automaticky vrátí do pohotovostního zobrazení. Pokud není zadána žádná operace po dobu další 1 minuty, displej se vypne.
 - Pokaždé když otevřete dveře*, ovládací panel se rozsvítí a zobrazí aktuální nastavení.
- (* Pouze dveře chladničky a levé dveře mrazáku.)







Hlavní režimy

Ovládání teploty

- Chladnička ovládá svoji teplotu automaticky. Avšak, je-li to zapotřebí, nastavte teplotu následovně.
- Informace o teplotě nastavené v „prostoru s volitelnou teplotou“ naleznete v příslušné části návodu.

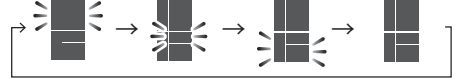
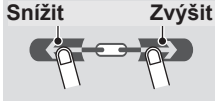
Chladnička



- Výchozí nastavení je 3 °C.
- Teplota je nastavitelná v rozmezí od 0 °C do 6 °C v krocích po 1 °C.





Postup	Displej
1 	
Stiskněte klávesu Enter	
2 	
Vyberte oddělení. Změna oddělení se provádí stiskem tlačítka v pořadí uvedeném na obrázku.	Aktuální nastavení
	
3 	
Nastavte teplotu.	
4 	
Stiskněte klávesu Enter	

Mrazák

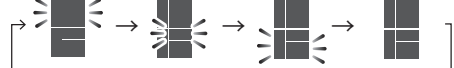
- Výchozí nastavení je -18 °C.
- Teplota je nastavitelná v rozmezí od -13 °C do -21 °C v krocích po 1 °C.

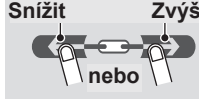



Postup	Displej
1 	
Stiskněte klávesu Enter	
2 	
Vyberte oddělení. Změna oddělení se provádí stiskem tlačítka v pořadí uvedeném na obrázku.	Aktuální nastavení
	

3 	
Nastavte teplotu.	
4 	
Stiskněte klávesu Enter	

Pokročilá nastavení

- Pomocí postupu číslo 3 lze nastavit teplotu v krocích po 0,5 °C.

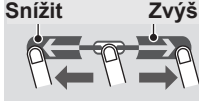
Např. chladnička

Postup	Displej
3 	
Nastavte teplotu.	
Opět nastavte teplotu.	

! Poznámka

- Teplota uvedená na ovládacím panelu neodpovídá přesné teplotě uvnitř.
- Vnitřní teplotu chladničky ovlivňuje řada faktorů, například umístění chladničky, okolní teplota a frekvence otvírání dveří.

Symbol nárůstu teploty

Pokud dojde k následujícímu nárůstu teploty, signalizace se rozsvítí.

Chladnička: více než 10 °C

Mrazák: více než -10 °C

- Před konzumací zkontrolujte kvalitu potravin.
 - Signalizace se může rozsvítit při připojení k přívodu elektřiny.
- Pokud signalizace svítí, vypne se otevřením nebo zavřením dveří toho oddělení, jež svítí na voliči oddělení.







Hlavní režimy



Úspora energie

- Použitím tohoto režimu přepnete zařízení do energeticky úsporného provozu.

Ovládání zařízení

Postup	Displej
1 	
Stiskněte klávesu Enter	
2 	
Stiskněte ikonu.	Aktuální nastavení (Ukazatel zobrazuje „OFF“)
3 	
Znovu stiskněte ikonu. Nastavení bylo změněno.	
• Stiskem ikony dochází k přepínání mezi stavem ZAPNUTO / VYPNUTO.	
4 	
Stiskněte klávesu Enter	

- Pokud je tento režim aktivní, teplota uvnitř oddělení chladničky a mrazničky se oproti běžnému provozu zvýší, jak je uvedeno níže. Zobrazovaná teplota se nemění.

V režimu „Úspora energie“	Mrazák	Chladnička
	Přibl. plus 2 °C	Přibl. plus 1 °C

(Při nastavení teplot na M: -18 °C, CH: 3 °C.)

- Režim zrušte, pokud cítíte, že nápoje nejsou dostatečně vychlazené nebo pokud výrobu ledu trvá delší dobu.

Poznámka

- Efektivita úspory energie závisí na uživatelském prostředí (nastavená teplota, teplota okolí, frekvence otevírání dveří, množství skladovaných potravin).

Tipy pro úsporu energie







- Chladničku nainstalujte na dobře větraném místě a ponechte dostatek prostoru pro odvětrávání.
- Chraňte vaši chladničku před přímým slunečním zářením a neumísťujte ji vedle zařízení vytvářejících teplo.
- Snažte se maximálně omezovat časté otevírání dveří.
- Teplé potraviny je nutné ochladit před jejich uložením do chladničky.
- Rozmísťte potraviny na policích rovnoměrně, aby mohl chladicí vzduch účinně cirkulovat.



Režim Dovolená

- Tuto funkci použijte, když odjíždíte na cesty nebo když na delší dobu opouštíte dům.
- Teplota uvnitř oddělení chladničky je nastavena na zhruba 10 °C.

Ovládání zařízení

Postup	Displej
1 	
Stiskněte klávesu Enter	
2 	
Stiskněte ikonu.	Aktuální nastavení (Ukazatel zobrazuje „OFF“)
3 	
Znovu stiskněte ikonu. Nastavení bylo změněno.	
• Stiskem ikony dochází k přepínání mezi stavem ZAPNUTO / VYPNUTO.	
4 	
Stiskněte klávesu Enter	

Poznámka

- Doba uložení potravin v oddělení chladničky se zkrátí na polovinu až třetinu normální doby. Tuto funkci prosím používejte pouze tehdy, nejsou-li v chladničce uloženy potraviny, které by se mohly zkazit.
- Teplotu v oddělení chladničky nelze upravit. (na displeji se zobrazuje údaj „10 °C“.)

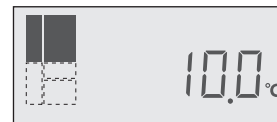

< Pohotovostní zobrazení >

- Energetická spotřeba tohoto modelu je měřena za níže uvedených podmínek.

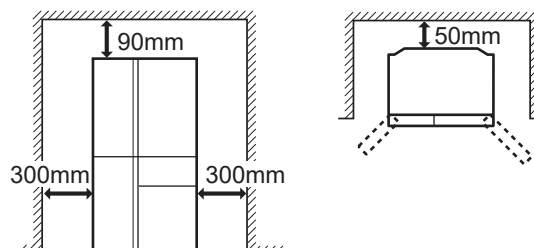

Hlavní režimy



Rychlé zmrazení

Tento režim slouží k rychlému zmrazení potravin, aby neztratily chuť. Většina vlhkosti uvnitř potravin mrzne při -1°C - -5°C . Pro zajištění maximální kvality mražených potravin je důležité urychlit dosažení teploty -5°C .

Ovládání zařízení

Postup

Displej

1 Vložte potraviny.



Stiskněte klávesu Enter



Stiskněte ikonu.



Aktuální nastavení
(Ukazatel zobrazuje „OFF“)



Znovu stiskněte ikonu. Nastavení bylo změněno.

- Stiskem ikony dochází k přepínání mezi stavem ZAPNUTO / VYPNUTO.



Stiskněte klávesu Enter



Režim Rychlého zmrazení se automaticky vypne zhruba po 2–4 hodinách. (Ikona zhasne.)

Poznámka

- Rozměrné potraviny nelze během jediného cyklu režimu zmrazit.
- Rychlé zmrazení může trvat i déle než 4 hodiny, jestliže se překrývá s odmrazováním chladicí jednotky. Operace je zahájena až po dokončení odmrazování.
- Během použití tohoto režimu pokud možno co nejméně otevírejte dveře.
- V průběhu tohoto režimu se může zvýšit provozní hluk zařízení, ale nejedná se o závadu.

Tipy pro nejlepší zmrazení potravin

- Potraviny zabalte do mrazicích sáčků nebo je vložte do uzavřených nádob, aby nedocházelo k výskytu spálení mrazem - suchých míst na potravinách. Pro rychlejší zmrazení balte potraviny do tenkých vrstev.
- Potraviny uložte naplocho do boxu mrazáku pod zásobníkem na led.
- Pokud potřebujete mrazit velké kusy potravin, můžete vyjmout mrazicí boxy a potraviny umístit přímo na police.



Ionizátor Plasmacluster

Ionizátor do prostoru oddělení chladničky uvolňuje svazky iontů, které jsou hromadnými shluky kladných a záporných iontů. Tyto svazky iontů snižují výskyt plísňové houby ve vzduchu.

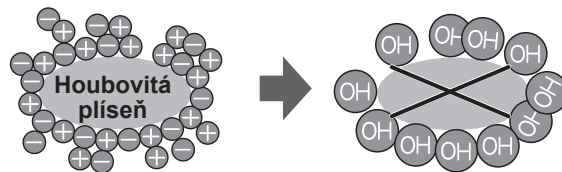

Ovládání zařízení

Postup

Displej



Stiskněte klávesu Enter



Stiskněte ikonu.



Aktuální nastavení
(Ukazatel zobrazuje „OFF“)



Znovu stiskněte ikonu. Nastavení bylo změněno.

- Stiskem ikony dochází k přepínání mezi stavem ZAPNUTO / VYPNUTO.



Stiskněte klávesu Enter



Modrý ukazatel v chladničce se rozsvítí.

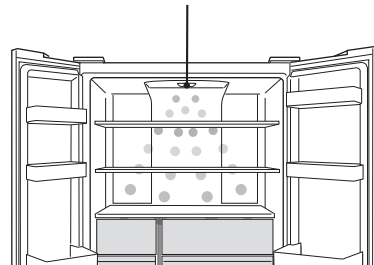

Poznámka

- V chladničce může být cítit mírný zápach. Jedná se o pach ozónu generovaného ionizátorem. Množství ozónu je minimální a rychle se v chladničce rozkládá.

Prostor s volitelnou teplotou

Zvolit můžete ze čtveřice teplotních zón. (3 °C, 0 °C, -8 °C, -18 °C).
Tento prostor je vybaven čtyřmi odlišnými asistenčními režimy.

Teplotní zóna

- Výchozí nastavení je -18 °C. *******
- Informace o potravinách vhodných do jednotlivých teplotních zón jsou uvedeny v části „Uložení potravin“

Jak zvolit

Postup

Displej

1



Stiskněte klávesu Enter

2



Vyberte oddělení.



Aktuální nastavení

Změna oddělení se provádí stiskem tlačítka v pořadí uvedeném na obrázku.

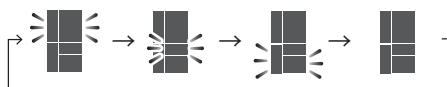

3

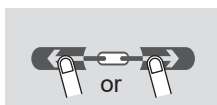

Vyberte teplotní zónu.



Teplotní zóny se mění stiskem tlačítka v pořadí uvedeném na obrázku **→**.
(**←** : obrácené pořadí)

→ -8.0 → 0.0 → 3.0 → -18.0

4



Stiskněte klávesu Enter



! Poznámka

- Teplota uvedená na ovládacím panelu neodpovídá přesné teplotě uvnitř.
- Všechny teplotní zóny jsou nastavitelné.
- Když je prostor s volitelnou teplotou nastaven na -18 °C, jeho teplota se řídí nastavením mrazáku.
- Vnitřní teplotu chladničky ovlivňuje řada faktorů, například umístění chladničky, okolní teplota a frekvence otírání dveří.

Asistenční režimy

- Postup ovládání je uveden na následující straně.
- Všechny asistenční režimy se vypínají automaticky. Všechny teploty jsou automaticky nastaveny na 0 °C až 3 °C. (Viz následující strana.)
- Režimy rychlého zmrazení, extra chlazení, rozmrazování a ochlazení potravin nemohou být spuštěny souběžně.

Režim	Funkce
	Účinek / poznámka
 Rychlé chlazení	Tento režim slouží k rychlému chlazení nápojů a potravin.
 Extra chlazení	Tento režim slouží k ledovému chlazení nápojů a potravin. Potraviny s vysokým podílem vlhkosti mohou zmraznout.
 Rozmrazování potravin	Tento režim slouží k rozmrazování potravin. Tento režim je velmi praktický pro pomalé rozmrazování potravin. Potraviny podléhající zkáze pro zachování chuti a výživných látek, zcela nerozmrazujte.
 Ochlazení	Tento režim slouží k ochlazení teplých potravin. <ul style="list-style-type: none"> • Pokud chcete ochlazovat tekutiny o vysoké teplotě, ujistěte se, že jsou v těsně uzavřeném nebo vzduchotěsném obalu. V opačném případě může dojít k popálení. • Neuskładňujte nádoby, jejichž vnější povrchová teplota přesahuje 60 °C. Box v prostoru s volitelnou teplotou by se mohl teplem zdeformovat.

Poznámka

- Během použití tohoto režimu pokud možno co nejméně otevírejte dveře.
- Všechny asistenční režimy se v případě výpadku přívodu elektřiny vypnou. Po obnovení přívodu elektřiny je teplota nastavena na koncovou teplotu daného režimu.

Poznámky k prostoru s volitelnou teplotou

- Když chcete použít asistenční režimy, přesuňte potraviny do jiného oddělení.
- Po změně teplotní zóny počkejte nejméně 30 minut (-8 °C nebo -18 °C). Teplota prostoru s volitelnou teplotou se automaticky nemění.
- Potraviny s obsahem soli nepokládejte přímo na nerezový tác. Tác by mohl zrezivět.

- Výrazně aromatické potraviny by měly být zabaleny nebo uloženy do vzduchotěsné nádoby. V opačném případě se může jejich aroma rozšířit do jiného oddělení.

Prostor s volitelnou teplotou Asistenční režimy

Pro výběr režimu

1 Vložte potraviny.

2 

3 



► Přejděte ke kroku 4 každého režimu.









Stiskněte klávesu Enter Vyberte prostor s volitelnou teplotou.  Ikony asistenčních režimů se rozsvítí.

Rychlé chlazení

- 4**   
- Stiskněte ikonu. Aktuální nastavení (Ukazatel zobrazuje „OFF“)
- 5**   
- Znovu stiskněte ikonu. Nastavení bylo změněno.
• Stiskem ikony dochází k přepínání mezi stavem ZAPNUTO / VYPNUTO.
- 6**   
- Stiskněte klávesu Enter









Doba provozu	*1	Přibližně 60 minut
Nastavení vnitřní teploty po dokončení tohoto režimu	*2	3 °C

Extra chlazení

- 4**   
- Stiskněte ikonu. Aktuální nastavení (Ukazatel zobrazuje „OFF“)
- 5**   
- Znovu stiskněte ikonu. Nastavení bylo změněno.
• Stiskem ikony dochází k přepínání mezi stavem ZAPNUTO / VYPNUTO.
- 6**   
- Stiskněte klávesu Enter









Doba provozu	*1	Přibližně 60 minut
Nastavení vnitřní teploty po dokončení tohoto režimu	*2	0 °C

Rozmrazování potravin

- 4**   
- Stiskněte ikonu. Aktuální nastavení (Ukazatel zobrazuje „OFF“)
- 5**   
- Znovu stiskněte ikonu. Nastavení bylo změněno.
• Stiskem ikony dochází k přepínání mezi stavem ZAPNUTO / VYPNUTO.
- 6**   
- Stiskněte klávesu Enter

Doba provozu	*1	Přibližně 6 hodin
Nastavení vnitřní teploty po dokončení tohoto režimu	*2	3 °C

Ochlazení

- 4**   
- Stiskněte ikonu. Aktuální nastavení (Ukazatel zobrazuje „OFF“)
- 5**   
- Znovu stiskněte ikonu. Nastavení bylo změněno.
• Stiskem ikony dochází k přepínání mezi stavem ZAPNUTO / VYPNUTO.
- 6**   
- Stiskněte klávesu Enter

Doba provozu	*1	Přibližně 30–90 minut
Nastavení vnitřní teploty po dokončení tohoto režimu	*2	3 °C



*1 Dokončení operace může trvat déle, jestliže se překrývá s odmrazováním chladicí jednotky, protože bude zahájena až po skončení odmrazování.

*2 Teplotní nastavení po zrušení operace je shodné.

Další nastavení

Pro výběr režimu

Příslušné režimy

-  Režim vypnutí upozornění na otevřené dveře
-  Režim vypnutí zvuku
-  Zámek ovládacího panelu



Stiskněte klávesu Enter

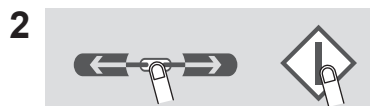

Držte tlačítko Enter a stiskněte tlačítko Select, než se ozve bzučák.

Zvolená ikona bliká.

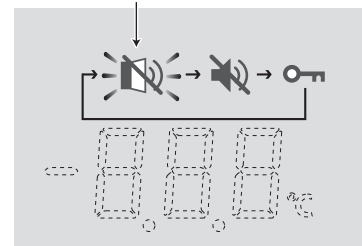

→ : Ikony se po stisku mění ve výše uvedeném pořadí
 ➡. (⬅ :Obrácené pořadí)

Vypnutí upozornění na otevřené dveře

- Pomocí tohoto režimu lze vypnout upozornění na otevřené dveře.

Postup **Displej**



Vyberte ikonu.



Stiskněte klávesu Enter Aktuální nastavení



- Stiskem tlačítka dochází k přepínání mezi stavem ZAPNUTO / VYPNUTO.



Stiskem klávesy Enter režim zapněte.

Vypnutí zvuku

- Pomocí tohoto režimu se vypínají zvuky ovládacího panelu a zvukový signál při dokončení čištění tácku na led.

Postup **Displej**



Vyberte ikonu.



Stiskněte klávesu Enter Aktuální nastavení



- Stiskem tlačítka dochází k přepínání mezi stavem ZAPNUTO / VYPNUTO.



Stiskem klávesy Enter režim zapněte.

Další nastavení

Zámek ovládacího panelu

- Pomocí tohoto režimu můžete zabránit neúmyslnému použití panelu dětmi nebo jinými osobami.

Postup **Displej**



Vyberte ikonu.



Stiskněte klávesu Enter Aktuální nastavení



- Stiskem tlačítka dochází k přepínání mezi stavem ZAPNUTO / VYPNUTO.



Stiskem klávesy Enter režim zapněte.

Zrušení zámku ovládacího panelu

Postup **Displej**

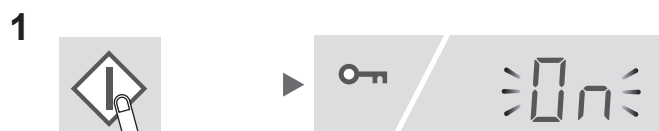

Stiskněte tlačítko Enter nejméně na dobu 3 minut.



Vyberte OFF.



Stiskem klávesy Enter režim vypněte.

Péče a čištění

Důležité

Abyste předešli popraskání vnitřních povrchů a plastových součástí, dodržujte následující

doporučení.

- Odstraňte důkladně všechny tuky z potravin, které jsou nalepené na plastových součástech.
- Některé domácí čistící prostředky mohou způsobit poškození, proto při čištění používejte pouze vodu s přípravkem na mytí nádobí (mýdlovou vodu).
- Je-li použito nezředěného čistícího roztoku nebo saponátová voda není důkladně vysušena, může dojít k popraskání plastových částí.

Čištění

- Vyjměte ze skříňe a dveří příslušenství (např. police). Omyjte je v teplé vodě se saponátem na mytí nádobí. Poté je opláchněte v čisté vodě a usušte.
- Vyčistěte vnitřek hadrem namočeným v teplé vodě se saponátem na mytí nádobí. Potom použijte studenou vodu pro odstranění saponátové vody.
- Otřete vnější skříň měkkým hadrem pokaždé, když je znečištěna.
- Očistěte magnetické těsnění dveří zubním kartáčkem a teplou vodou se saponátem na mytí nádobí.
- Ovládací panel otřete suchým hadříkem.

Poznámka

- Chcete-li předejít poškození chladničky, nepoužívejte agresivní čistící prostředky ani rozpouštědla (laky, barvy, leštící prášek, benzín, horkou vodu apod.)
- Pokud odpojíte síťovou zástrčku od zdroje elektřiny, prosíme, počkejte alespoň 5 minut před tím, než ji opět připojíte.
- Každá skleněná police váží přibližně 3kg. Při vyjímání ze skříňe nebo při přenášení je držte pevně.
- Vyvarujte se pádu předmětů uvnitř chladničky a stejně tak úderů do vnitřních stěn. Může to způsobit praskliny na vnitřním povrchu.
- Šedě označené části na obrázku nelze demontovat.

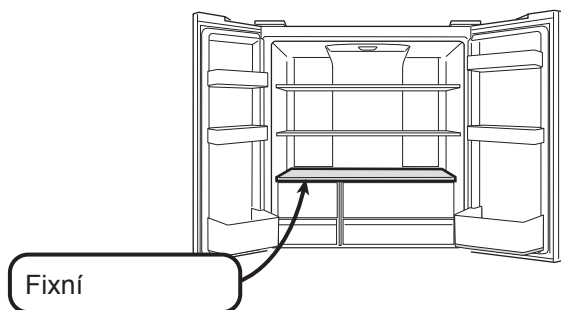

Vypnutí chladničky

Pokud je chladničku zapotřebí vypnout na delší dobu, doporučujeme provést následující kroky pro omezení výskytu plísní.

1. Vyjměte veškeré potraviny.
2. Vytáhněte síťovou zástrčku ze zásuvky.
3. Důkladně vyčistěte a vysušte vnitřní prostor.
4. Ponechte všechny dveře několik dní otevřené, aby mohly vyschnout.

Odmrazování chladicí jednotky

Unikátní energeticky úsporný mechanismus zařízení odmrazuje zcela automaticky.

Když praskne světlo v oddělení

Požádejte o servisní zásah pracovníka autorizovaného servisu společnosti SHARP. Žárovku smí vyměňovat pouze kvalifikovaný pracovník servisu.

Než zavoláte do servisu

Než zavoláte opraváře, zkontrolujte si následující body.

Obecné problémy

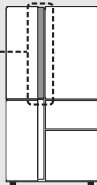
Problém	Řešení / Situace
Vnější strana skříně je horká na dotek.	Je to zcela normální. Horké potrubí ve skříní slouží k zabránění vzniku orosení.
Prostor v okolí dveřního madla chladničky je na dotek horký.	Je to zcela normální. Uvnitř dveří je topné těleso k zabránění vzniku orosení. 
Chladnička vydává hlasitý hluk.	Následující zvuky jsou normální: <ul style="list-style-type: none">• Hlasitý hluk vydávaný kompresorem při zahájení provozu.<ul style="list-style-type: none">-- Zvuk se po chvíli ztiší.• Hlasitý hluk vydávaný kompresorem jednou denně.<ul style="list-style-type: none">-- Provozní zvuk vyvolaný bezprostředně po provedení automatického odmrazení chladicí jednotky.• Zvuk proudící tekutiny (bublavý nebo šumivý zvuk). Zvuk proudícího chladiva v trubkách (zvuk může být čas od času hlasitější).• Praskavý nebo křupavý zvuk, skřípavý zvuk<ul style="list-style-type: none">-- Zvuk vytvořený roztahováním a smršťováním vnitřních stěn a vnitřních součástí během chlazení.
Uvnitř nebo vně chladničky se vytváří námraza nebo orosení.	Může k tomu docházet v některém z následujících případů. Námrazu otřete vlhkým hadříkem, orosení suchým hadříkem. <ul style="list-style-type: none">• Při vysoké okolní vlhkosti.• Při častém otvírání a zavírání dveří.• Při uložení potravin s vysokým obsahem vlhkosti. (Je třeba je zabalit.)
Potraviny v chladicím oddělení jsou zmrzlé.	<ul style="list-style-type: none">• Není chladnička dlouhou dobu provozována s teplotou nastavenou na 0 °C?<ul style="list-style-type: none">-- Nastavte ovladač teploty na hodnotu 3 °C nebo vyšší.• Není mrazák dlouhou dobu provozován s teplotou nastavenou na -21 °C?<ul style="list-style-type: none">-- Nastavte ovladač teploty na hodnotu -18 °C nebo vyšší.• Nízká okolní teplota může způsobit, že umístěné potraviny zmrznou, i když je teplota v chladničce nastavena na 6 °C.
V oddělení je cítit zápach.	<ul style="list-style-type: none">• Potraviny se silným aroma je třeba zabalit.• Jednotka na odstraňování zápachu nemůže všechen zápach odstranit.
Upozornění na otevřené dveře je neustále spuštěné.	<ul style="list-style-type: none">• Po zavření dveří se upozornění vypne.
Ovládací panel nefunguje.	Může k tomu docházet v některém z následujících případů. <ul style="list-style-type: none">• Panel nebo váš prst jsou znečištěné tukem, olejem apod.• Když se dotknete panelu rukou v rukavici, náplastí na prstu, nehtem nebo předměty.• Na klávesy se přilepila nálepka nebo lepicí páska.• Pozice dotyku je mírně stranou od tlačítek.• Doba stisku na aktivaci tlačítek nepostačuje.

Pokud stále potřebujete servis

• Obrat'te se na nejbližší autorizovaný servis společnosti SHARP.

Informační list výrobku

PŘÍLOHA III nařízení č. 2010/30/EU		
A	Obchodní značka	SHARP
B	Model	SJ-PX830F
C	Kategorie	7
D	Třída energetické účinnosti	A++
E	Udělená EU ekoznačka	—
F	Spotřeba energie v kWh za rok *1 [KWh/rok]	410
G	Užitný objem v litrech, prostor neoznačený hvězdičkou [L]	433
H	Užitný objem v litrech, všechny mrazicí prostory označené hvězdičkou [L]	*** 184 *** 48
I	Konstrukční teplota „jiného prostoru“, jehož teplota přesahuje +14°C	—
J	Beznámrazová chladnička	ANO
K	Doba náběhu teploty [h]	17
L	Mrazicí výkon [Kg/24h]	11,0
M	Klimatická třída	T
N	Emise hluku šířeného vzduchem [dB(A)]	39
O	Vestavný spotřebič	Ne (volně stojící typ)

*1 Spotřeba energie „XYZ“ kWh za rok na základě výsledků standardních 24h testů. Skutečná spotřeba energie se bude lišit v závislosti na použití zařízení a jeho umístění.

Informace o likvidaci zařízení



TOTO ZAŘÍZENÍ NELIKVIDUJTE V BĚŽNÝCH ODPADKOVÝCH KOŠÍCH A NEVHAZUJTE JE DO OHNĚ!

Použité elektrické a elektronické vybavení je třeba likvidovat SAMOSTATNĚ ve sběrném systému, a v souladu s místními zákony.

Samostatný sběrný systém podporuje ekologické zpracování, recyklaci materiálů a minimalizaci konečného množství odpadu. NESPRÁVNÁ LIKVIDACE může v důsledku obsahu určitých látek vést k poškození lidského zdraví a životního prostředí. POUŽITÉ ZAŘÍZENÍ odevzdejte na místním, obvykle obecním, sběrném místě.

Pokud máte jakékoli pochybnosti ohledně likvidace, obraťte se na místní správní orgány nebo prodejce, a ti vás seznámí s vhodnou metodou likvidace.

POUZE PRO UŽIVATELE V EVROPSKÉ UNII A DALŠÍCH ZEMÍCH; NAPŘÍKLAD V NORSKU A ŠVÝCARSKU: Vaše povinnost odevzdat použité zařízení na samostatném sběrném místě je vyžadována ze zákona.

Výše uvedený symbol na elektrickém nebo elektronickém zařízení (nebo jeho obalu) na tuto skutečnost upozorňuje.

Uživatelé ze SOUKROMÝCH DOMÁCNOSTÍ by měli použité zařízení odevzdat v existujících sběrných místech. Odevzdání zařízení je bezplatné.