

Velmi vám děkujeme za koupi tohoto výrobku SHARP. Než začnete chladničku SHARP používat, přečtěte si, prosím, tento návod k obsluze, který vám zaručí maximální využití vaší nové chladničky.

- Chladnička je určena k výrobě kostek ledu, chlazení a mrazení potravin.
- Tato chladnička je určena výhradně pro domácí použití za okolních teplot uvedených v tabulce. Klimatická třída je uvedena na typovém štítku. Chladnička je plně funkční v rozsahu okolních teplot dané klimatické třídy. Pokud je chladnička používána při nižších teplotách, nedojde k jejímu poškození až do teploty +5°C.
- Chladnička by neměla být dlouhodobě vystavována teplotě -10°C a nižší.

Pouze pro domácí použití

Klimatická třída	Přijatelný rozsah okolních teplot
SN	+10 °C až 32 °C
N	+16 °C až 32 °C
ST	+16 °C až 38 °C
T	+16 °C až 43 °C

## Bezpečnostní pokyny

 **Varování** Znamená, že existuje vysoké nebezpečí smrti nebo vážného zranění.

 **Upozornění** Znamená, že existuje vysoké nebezpečí materiální škody nebo zranění osob.

### Varování

#### Chladicí látky

Chladnička obsahuje hořlavé chladicí látky (R600a: isobutan) a izolační plyn (cyklopentan). Abyste předešli vznícení a výbuchu, dodržujte následující zásady.

- Zamezte kontaktu ostrých předmětů s chladicím systémem. Chladicí systém na zadní straně chladničky a v jejím vnitřku obsahuje chladicí látky.
- K urychlení procesu odmrazení nepoužívejte mechanické přístroje ani jiné prostředky. (Tato chladnička má vlastní systém automatického odmrazování.)
- Uvnitř chladničky nepoužívejte elektrická zařízení.
- Nezakrývejte prostor v okolí chladničky.
- V blízkosti chladničky nepoužívejte hořlavě spreje, například barvu ve spreji.
- V chladničce neskladujte hořlavě spreje, například barvu ve spreji.
- Pokud dojde k selhání chladicího systému, nemanipulujte se sítovou zásuvkou a nepoužívejte otevřený oheň. Otevřete okno a místnost vyvětrejte. Poté požádejte o servisní zásah pracovníka autorizovaného servisu společnosti SHARP.

#### Instalace

- Neinstalujte tuto chladničku do vlhkých nebo mokrých prostor. Předejdete tím možnosti poškození či netěsnosti izolace. Navíc může dojít ke kondenzaci na vnější straně chladničky, což může způsobit korozi.
- Chladnička by měla být instalována tak, aby byla ve vodorovné poloze a pevně stála na podlaze.

#### Sítový kabel, zástrčka, zásuvka.

Seznamte se s následujícími pravidly na ochranu před úrazem elektrickým proudem nebo požárem.

- Sítovou zástrčku zasuňte přímo a pevně do zásuvky. Nepoužívejte prodlužovací kabel nebo rozbočovací zásuvku.
- Sítovou zástrčku připojte do zásuvky s požadovaným jmenovitým napětím.
- Uzemňovací kolík řádně připojte k uzemňovací svorce.

- Zajistěte ochranu sítového kabelu před poškozením v průběhu instalace a přesunu. Pokud jsou sítová zástrčka nebo kabel volné, zástrčku nezapojujte.
- Nedotýkejte se sítové zástrčky mokřými rukama.
- Odpojte od hlavního přívodu elektřiny vytažením sítové zástrčky ze zdířky. Zástrčku neodpojujte tahem za sítový kabel.
- Prach usazený na sítové zástrčce může způsobit požár. Pečlivě jej otřete.
- Pokud se chladnička delší dobu nepoužívá, odpojte sítový kabel.
- Pokud dojde k poškození pružného přívodního kabelu, obraťte se na autorizovaný servis SHARP. K chladničce smí být z bezpečnostních důvodů použit výhradně speciální kabel.

#### Při použití

- Do zařízení neukládejte výbušniny jako jsou aerosolové nádoby s hořlavým hnacím plynem. Tyto materiály mohou snadno explodovat.
- Do chladničky neukládejte výrobky citlivé na změnu teplot jako jsou farmaceutické přípravky. Existuje vysoké riziko změny kvality výrobku.
- Nepokoušejte se tuto chladničku měnit nebo upravovat. V opačném případě hrozí požár, zranění nebo úraz elektrickým proudem.
- Na horní část chladničky nepokládejte žádné předměty. Při pádu předmětu z horní části hrozí zranění.
- Nedotýkejte se částí strojního zařízení (horní část skříně na skladování ledu) automatického stroje na výrobu ledu. Když se zásobník otevře, mohlo by dojít ke zranění.
- Dejte pozor, abyste do skleněných dveří silně nepraštili. V takovém případě by se mohly rozbít a způsobit fyzické zranění.
- Nedotýkejte se dveří zásobníku pokud se otáčí. Pokud se prsty do dveří zachytíte, může dojít ke zranění. <pouze SJ-WX830F>
- Toto zařízení smí používat děti ve věku od 8 let a osoby se sníženými fyzickými, rozpoznávacími a rozumovými schopnostmi nebo s nedostatečnými zkušenostmi a znalostmi, pokud je osoba odpovědná za jejich bezpečnost poučila o používání chladničky nebo na ně dohlíží. Děti musí být pod dohledem, aby si se zařízením nehrály. Uživatelská údržba a čištění zařízení nesmí být prováděny dětmi bez dohledu.

# Bezpečnostní pokyny

## Péče a čištění

- Nejprve chladničku odpojte od sítě, abyste zabránili úrazu elektrickým proudem.
- Nestříkejte vodu přímo na vnější skříň nebo dovnitř. Toto může způsobit korozi a poškození elektrické izolace.

## Problém

- Pokud ucítíte zápach spáleniny, okamžitě vytáhněte zástrčku ze zásuvky. Poté požádejte o servisní zásah pracovníka autorizovaného servisu společnosti SHARP.
- V případě úniku plynu otevřete okno a prostor vyvětrejte. Nedotýkejte se chladničky ani elektrické zásuvky.

## Likvidace

- Zajistěte, aby chladnička, která je určena k likvidaci, nepředstavovala žádné nebezpečí pro děti. (např. odstraňte magnetický uzávěr dveří, aby se v ní děti nemohly zavřít).
- Při likvidaci chladničky je třeba postupovat náležitým způsobem. Chladničku odevzdejte ve sběrném místě určeném pro zpracování hořlavých chladících látek a izolace.



## Upozornění

### Při přepravě

- Při instalaci nebo přesunu chladničky použijte podložku na ochranu podlahy před poškozením.
- Přenášejte chladničku tak, že ji budete držet za rukojeti umístěné vzadu a dole. Pokud chladničku zdvihnete nevhodným způsobem, může dojít ke zranění.

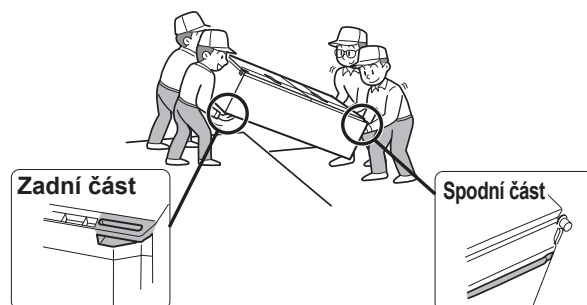

### Při použití

- Nedotýkejte se mokřýma rukama potravin nebo kovových obalů v mrazicím oddělení. Může dojít k omrzlinám. Totéž platí pro prostor s volitelnou teplotou při nastavení na  $-8\text{ }^{\circ}\text{C}$  nebo  $-18\text{ }^{\circ}\text{C}$ .
- Do mrazáku neukládejte nápoje v láhvích a plechovkách. Totéž platí pro prostor s volitelnou teplotou při nastavení na  $-8\text{ }^{\circ}\text{C}$  nebo  $-18\text{ }^{\circ}\text{C}$ .
- Pro výrobu kostek ledu používejte výhradně pitnou vodu.
- Nezavírejte dveře chladničky, pokud je v jejich blízkosti něčí ruka. Hrozí nebezpečí přivření prstů do dveří.
- Do polic ve dveřích nekládejte předměty nadměrné velikosti. Při pádu předmětu z polic hrozí zranění.
- Skleněné police montujte a demontujte s opatrností. Při pádu skleněných polic hrozí jejich rozbití nebo může dojít ke zranění.

# Indikátor teploty

Tato chladnička je vybavena indikátorem teploty, který se nachází v prostoru chladničky a umožňuje vám řídit průměrnou teplotu v nejchladnější zóně.

## Nejchladnější zóna

Symbol označuje nejchladnější zónu v prostoru chladničky. (Polička na dveřích umístěná ve stejné výšce v nejchladnější zóně není.)

Symbol



MODRÝ



Správné nastavení

BÍLÁ



Teplota je příliš vysoká, teplotu v chladničce upravte.

## Kontrola teploty v nejchladnější zóně

Můžete provádět pravidelné kontroly, abyste si byli jistí, že teplota v nejchladnější zóně je správná a v případě ovládní teploty v chladničce upravili.

Abyste ve spotřebiči udrželi správnou teplotu, ujistěte se, že kontrolka teploty je vždy MODRÁ. Pokud je kontrolka teploty BÍLÁ, teplota je příliš vysoká, v takovém případě zvyšte nastavení teploty a počkejte 6 hodin, potom kontrolku teploty znovu zkontrolujte.

### Poznámka

- Vnitřní teplota chladničky závisí na různých faktorech, jako je okolní teplota místnosti, množství skladovaných potravin a frekvence otírání dveří.
- Když jsou do chladničky vloženy čerstvé potraviny, nebo pokud byly dveře chladničky po určitou dobu ponechány otevřené, je normální, že se barva kontrolky teploty změní na BÍLOU.

**1** Ponechte kolem chladničky odpovídající prostor, aby bylo zajištěno její dostatečné odvětrání.

- Na obrázku je znázorněn minimální prostor nezbytný pro instalaci chladničky. Měření spotřeby energie je prováděno za jiných prostorových podmínek.

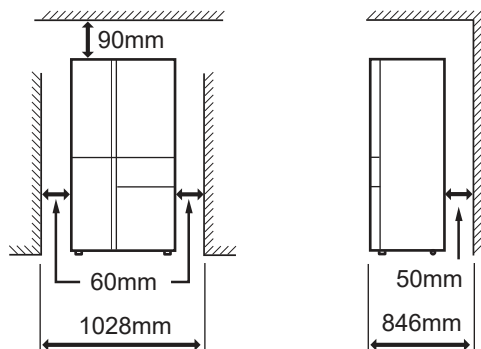

- Pokud ponecháte kolem chladničky více volného místa, může mít při provozu nižší spotřebu.
- Používání chladničky v menším prostoru, než je uveden na obrázku, může být příčinou růstu teploty v zařízení, vysoké hlučnosti a selhání.

## Celkový prostor potřebný pro použití

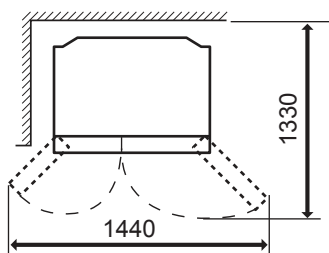

**2** Použití dvou předních nastavitelných noh zajišťuje, že chladnička stojí pevně a vodorovně na podlaze.

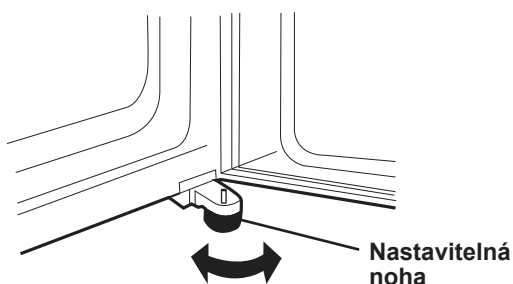

**3** Jestliže nejsou pravé a levé dveře správně zarovnané, nastavte je pomocí nastavitelných noh.

Když jsou levé dveře výš.

Když jsou pravé dveře výš.

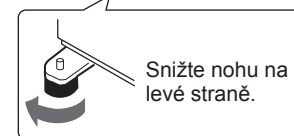
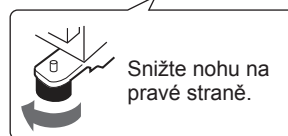
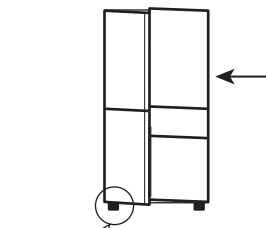
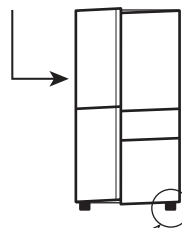

- Otáčejte nastavitelnou nohu, dokud se nastavitelná noha na druhé straně těsně nedotýká podlahy.

**4** Zařízení připojte ke správně nainstalované zásuvce.

## Poznámka

- Umístěte vaši chladničku tak, aby byla přístupná zástrčka.
- Chraňte vaši chladničku před přímým slunečním zářením a neumísťujte ji vedle zařízení vytvářejících teplo.
- Neumisťujte ji přímo na podlahu. Pod chladničku vložte vhodný podstavec, například dřevěnou desku.
- Při zapojení zástrčky při otevřených dveřích zazní upozornění na otevřené dveře, ale to je normální. Po zavření dveří zvuk přestane.

## Na spodní straně chladničky se nachází čtyři kolečka.

- Kolečka umožňují posun chladničky směrem vpřed a vzad.



Kolečka

## Před použitím vaší chladničky

- Vyčistěte vnitřní součásti hadříkem namočeným v teplé vodě.
- Jestliže použijete mýdlovou vodu, otřete je důkladně čistou vodou.

# Popis

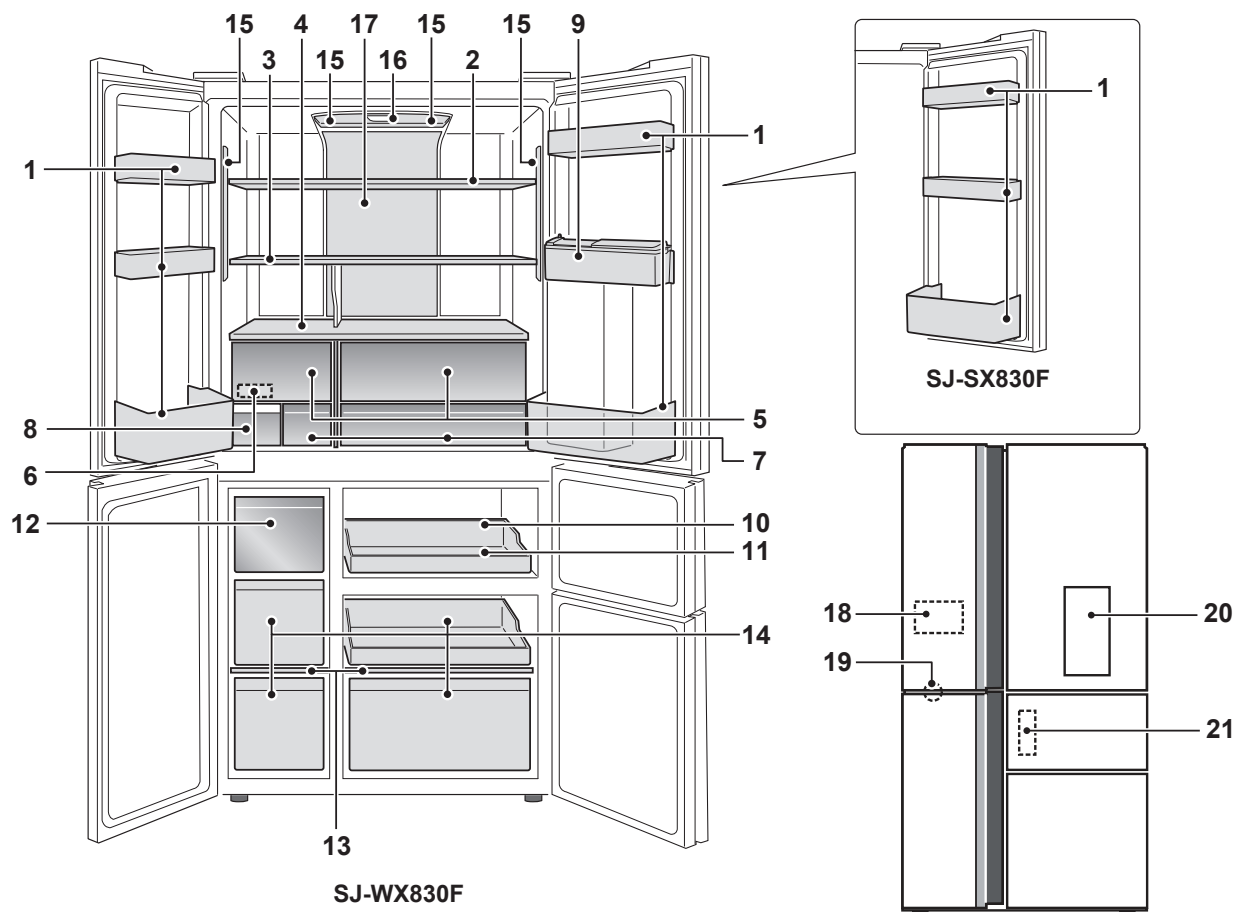

1. **Polička ve dveřích** ( SJ-WX830F: 5 ks  
SJ-SX830F: 6 ks )

2. **Police v chladničce**

3. **9 polic** (Viz následující strana.)

4. **Pevná police**

5. **Příhrádka na zeleninu**

**Kryt na zachování vlhkosti je nainstalován pouze vpravo.**

Tento kryt slouží pro zachování čerstvosti potravin s vysokou vlhkostí.

**Kryt na zachování vlhkosti (fixní)**

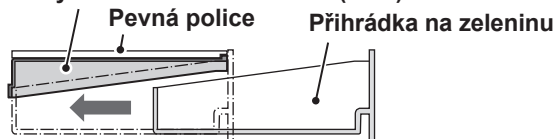

6. **Příhrádka na vejce**

7. **Příhrádka na čerstvé potraviny**

8. **Nádrž na vodu (Výrobník ledu)**

9. **Nádrž dávkovače < pouze SJ-WX830F >**

10. **Příhrádka**

11. **Nerezový tác**

12. **Zásobník na led**

Aby nedošlo k jeho poškození, pomocí zásobníku na led nevyrábějte ledové kostky a ani do něj nenalévejte olej.

13. **Police mrazáku**

14. **Box do mrazáku**

15. **Světlo**

16. **Ukazatel Plasmacluster**

17. **Hybridní chladicí panel**

Panel ochlazuje prostor chladničky přímo ze zadní strany. Potraviny jsou tak chlazeny šetrně, aniž by byly vystaveny proudění chladného vzduchu.

18. **Ovládací panel**

19. **Senzor vody** (Viz následující strana.)

20. **Dávkovač vody < pouze SJ-WX830F >**

21. **Kontrolka LED**

Světlo reaguje jinak při otevření dveří chladničky, dveří mrazničky (nalevo) nebo při použití ovládacího panelu. Vzorec osvětlení závisí na přednastavené teplotě v různých prostorech nebo na provozním režimu.

**Pokud si přejete v chladničce skladovat větší předměty**

- Můžete vyjmout kterékoli z polic nebo příhrádek s čísly 1, 2, 3, 5, 6, 7, 8, 10, 11, 12, 13, 14 na výše uvedeném obrázku.
- Chladicí výkon není výše uvedenými úpravami ovlivněn.

# Popis

## 9 způsobů nastavení poličky

- Tuto poličku lze použít 9ti způsoby.

### Vysoké potraviny

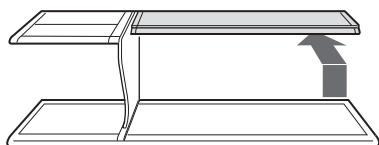

Zdvihněte přední část poličky nahoru a zasuňte ji.

### Velké potraviny s hloubkou

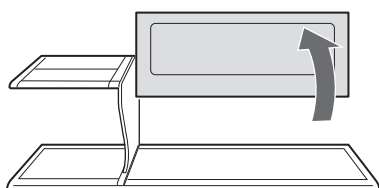

Poličku dejte do zadní části.

- Levou stranu poličky můžete použít stejným způsobem.

### Poznámka

- **Ze svazku nevyjímajte pouze jednu stranu police.** Fixní svazky se stanou nestabilními a mohou vypadnout.
- **Na fixní svazky nevyvíjejte tlak umístěním potravin, atd.** Police se nemusí pohybovat správně a mohla by vypadnout.

Fixní svazek

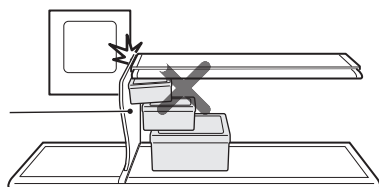

- **Je-li přední police vysunuta, nedávejte potraviny pouze do zadní části police.** (Police se může otočit.)
- **Polici nepoužívejte, je-li přední část police na půl cesty na kolejnicích.** (Mohla by vypadnout.) Zatáhněte za ni tak, aby zacvakla.

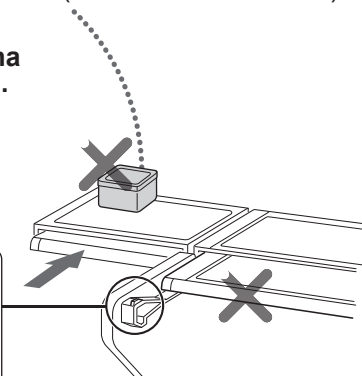
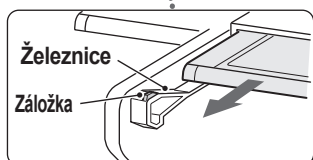

## Snímač pohybu

- Ovládací panel a kontrolka LED se rozsvítí automaticky, jakmile snímač detekuje váš pohyb. (Včetně domácích mazlíčků.)
- Pokud váš pohyb nebyl zjištěn, ovládací panel se vypne po uplynutí zhruba 1 minuty.
- Tento senzor detekuje změny v infračerveném záření (teplu). Ovládací panel se rozsvítí jakmile snímač detekuje změnu, není nutné, abyste byli v blízkosti snímače. Pokud před snímačem stojíte klidně, snímač přestane reagovat.
- Snímač pohybu se nachází ve spodní levé části dveří chladničky. Snímač nemusí reagovat v závislosti na vašem postoji nebo rozdílech teploty mezi okolní teplotou a teplotou těla.
- Pokud na snímač svítí přímé sluneční světlo, nemusí reagovat.

### Oblast detekce

- Oblast detekce je níže znázorněná, zastíněná část. Snímač reaguje, když se k chladničce přiblížíte zhruba na vzdálenost 50 cm.

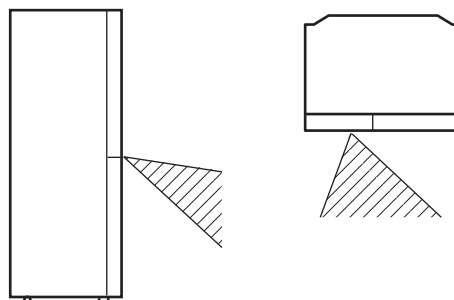

## Upozornění na otevřené dveře

- Když zůstanou otevřené dveře\*, zazní upozornění na otevřené dveře.
  - Upozornění na otevřené dveře se ozve asi 1 minutu po otevření dveří a potom opět po 1 minutě (pokaždé jenom jednou).
  - Zůstanou-li dveře otevřené přibližně 3 minuty, bude se upozornění ozývat nepřetržitě.
  - Po zavření dveří se alarm vypne.
- (\* Pouze dveře chladničky a levé dveře mrazáku.)

## Jednotka na odstraňování zápachu

- V rozvodu chladného vzduchu je instalován katalyzátor pro odstraňování zápachu. Manipulace ani čištění nejsou nutné.

# Uložení potravin

- Pro maximální dobu zachování potravin, které podléhají zkáze, používejte co nejčerstvější potraviny. Následuje obecný návod pro prodloužení doby uskladnění potravin.
- Potraviny mají omezenou dobu skladovatelnosti. Nepřekračujte dobu spotřeby uvedenou výrobcem.

## Chladnička

### Ovoce / zelenina

- Aby se zamezilo vysychání, je třeba ovoce a zeleninu volně zabalit do plastového materiálu, např. fólie nebo sáčků (neuzavírat) a vložit je do oddílu pro zeleninu.
- Ovoce a zelenina, jež jsou snadno nízkými teplotami poškozeny, by měly být uloženy na chladném místě, ale nikoli v chladničce.

### Mlékárenské výrobky a vejce

- Většina mlékařenských výrobků má uvedeno datum doporučené spotřeby na vnějším obalu, který rovněž

informuje o doporučené teplotě a době skladovatelnosti výrobku.

- Vejce mají být uskladněny v přihrádkách na vejce.

### Maso, ryby a drůbež

- Umístěte na podnos nebo na talíř a zakryjte papírovým nebo plastovým obalem.
- Větší výseky masa, ryb nebo drůbeže umístěte do zadní části polic.
- Dbejte, aby všechny vařené potraviny byly pečlivě zabalené nebo umístěné ve vzduchotěsném obalu.

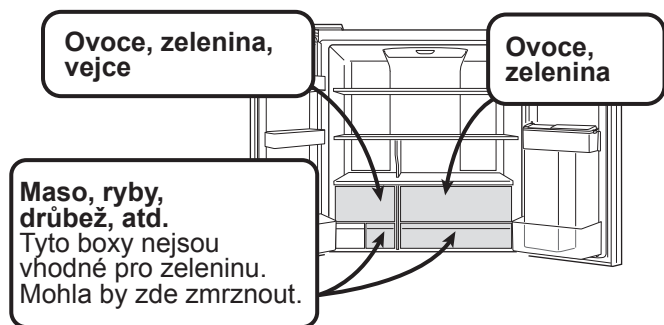

## Mraznička

- Zmrazujte malé množství potravin najednou, abyste je rychle zmrazili.
- Potraviny by měly být důkladně uzavřené nebo zabalené.
- Potraviny rozložte v mrazáku rovnoměrně.
- Označte si tašky nebo nádoby, abyste měli o zmrazených potravinách přehled.

## Prostor s volitelnou teplotou

Zvolit můžete ze čtveřice teplotních zón. Informace o výběru teplotní zóny jsou uvedeny v části „Prostor s volitelnou teplotou“.

Teplotní zóna	Režim	Uložení potravin
3.0 °C	Chlazení	Nápoje, denní jídlo, dezert apod.
0.0 °C	Zachování čerstvosti	Maso, ryby, mlékařenské výrobky apod.
- 8.0 °C	Lehké zmrazení	Maso, ryby apod.
- 18.0 °C	Zmrazení	Mražené potraviny

### Lehké zmrazení

Tento režim je vhodný pro uchovávání potravin bez hlubokého zmrazení.

Dokonce i velké kusy potravin lze snadno řezat na části. Pokud se jídlo krájí obtížně, ponechte jej po dobu pěti až patnácti minut na prkénku a pak to zkuste znovu.

Upozorňujeme, že tento režim není vhodný pro dlouhodobé uchovávání mražených potravin.

Takto uložené potraviny musí být spotřebovány během 1 týdne.

## Doporučení pro ochranu chladničky před tvorbou orosení nebo námrazy

- Udržujte dveře těsně zavřené. Pokud potraviny spadnou dolů, mohou vytvořit mezeru mezi skříní a dveřmi chladničky. Vraťte potraviny zpět na polici.
- Uložené potraviny by měly být zabaleny nebo uzavřeny v potravinových obalech či fóliích.

## Doporučení pro uložení potravin

- Rozmístěte potraviny na policích rovnoměrně, aby mohl chladicí vzduch účinně cirkulovat.
- Teplé potraviny je nutné ochladit před jejich uložením do chladničky. Uložení teplých potravin zvyšuje teplotu v zařízení a zvyšuje nebezpečí zkažení potravin.
- Neblokujte vývod a přívod obvodu proudění chladicího vzduchu potravinami nebo nádobami; jinak by potraviny v chladničce nebyly rovnoměrně chlazené.
- Neumísťujte potraviny přímo před vývod studeného vzduchu. Toto by mohlo způsobit zmrazení potravin.

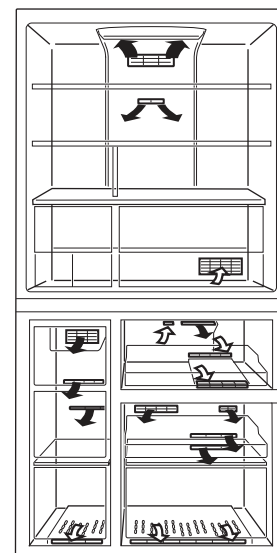

← DOVNITŘ  
→ VEN

# Ovládací panel

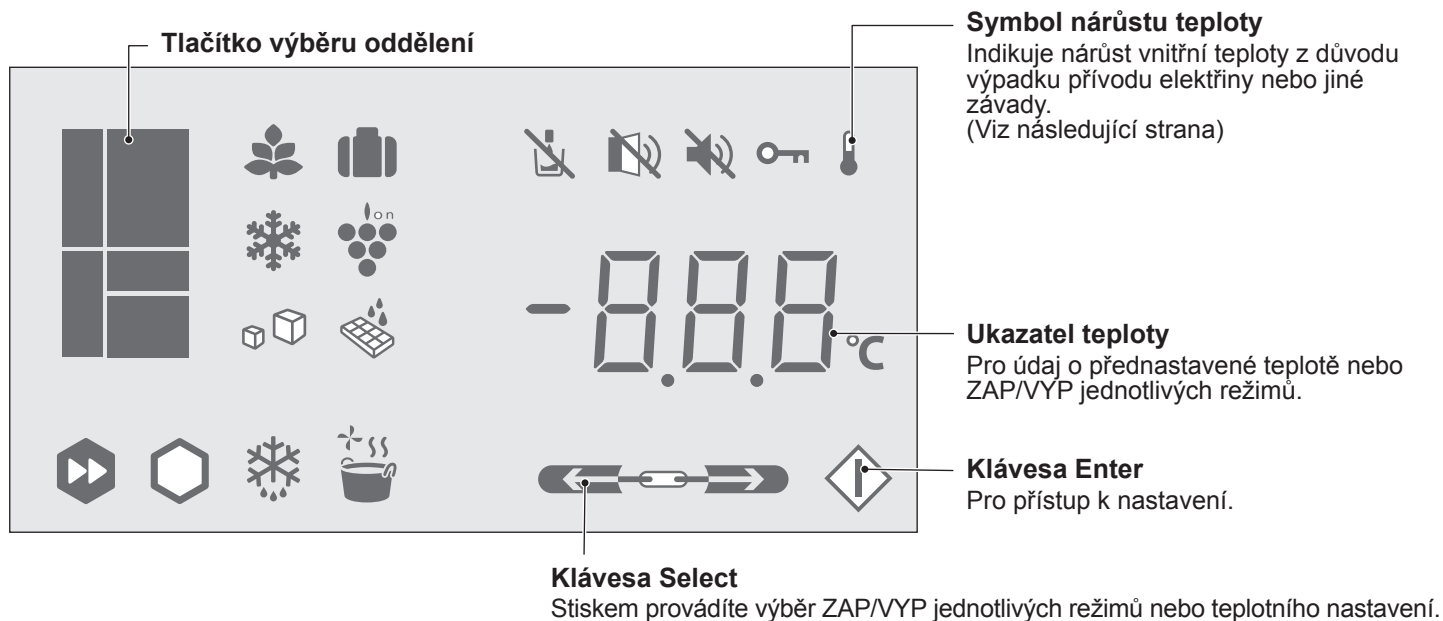

## Ikony

Všechny režimy jsou ve výchozím nastavení „VYPNUTY“

### Hlavní režimy



### Asistenční režimy prostoru s volitelnou teplotou



### Další nastavení

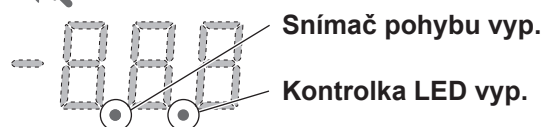

### V okamžik obnovy přívodu elektřiny

- Pokud dojde k výpadku přívodu elektřiny v průběhu operace rychlého zmrazení nebo čištění tácku na led, dojde k zastavení dané operace.
- Více informací o asistenčních režimech viz „Prostor s volitelnou teplotou“.
- Další nastavení jsou shodná jako před výpadkem přívodu elektřiny.

## Osvětlení ovládacího panelu

Když se přiblížíte k chladničce, zareaguje senzor pohybu a ovládací panel se automaticky rozsvítí. (Pokud se ovládací panel nerozsvítí, stiskněte tlačítko Enter.)

Ovládací panel zobrazí přednastavenou teplotu každého z oddělení a provozní ikony. (Všechny ikony se nerozsvítí, protože ve výchozím nastavení jsou všechny režimy „VYPNUTY“.)

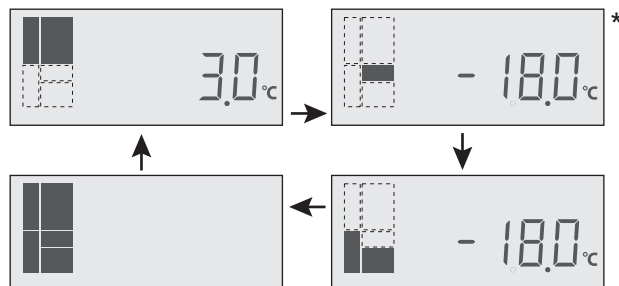

\* V průběhu činnosti jakéhokoli z asistenčních režimů se teplota na displeji nezobrazuje.

### Poznámka

- Tlačítka ovládání mačkejte holýma rukama. Ovládání mokřýma rukama je neplatné.
  - Operace není přijata, pokud jsou otevřené dveře\*.
  - Pokud po dobu 1 minuty není zadána žádná operace, displej se automaticky vrátí do pohotovostního zobrazení. Pokud není zadána žádná operace po dobu další 1 minuty, displej se vypne poté, co od chladničky odejdete. (Zatímco je senzor pohybu zapnutý, senzor se nevypne.)
  - Pokaždé když otevřete dveře\*, ovládací panel se rozsvítí a zobrazí aktuální nastavení.
- (\* Pouze dveře chladničky a levé dveře mrazáku.)







# Hlavní režimy

## Ovládání teploty

- Chladnička ovládá svoji teplotu automaticky. Avšak, je-li to zapotřebí, nastavte teplotu následovně.
- Informace o teplotě nastavené v „prostoru s volitelnou teplotou“ naleznete v příslušné části návodu.

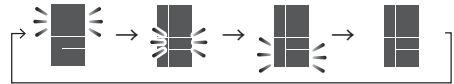



### Chladnička

- Výchozí nastavení je 3 °C.
- Teplota je nastavitelná v rozmezí od 0 °C do 6 °C v krocích po 1 °C.

Postup	Displej
1 	
Stiskněte klávesu Enter	
2 	
Vyberte oddělení. Aktuální nastavení Změna oddělení se provádí stiskem tlačítka v pořadí uvedeném na obrázku.	
	
3 	
Nastavte teplotu.	
4 	
Stiskněte klávesu Enter	

### Mrazák

- Výchozí nastavení je -18 °C.
- Teplota je nastavitelná v rozmezí od -13 °C do -21 °C v krocích po 1 °C. **\* \*\* \***

Postup	Displej
1 	
Stiskněte klávesu Enter	
2 	
Vyberte oddělení. Aktuální nastavení Změna oddělení se provádí stiskem tlačítka v pořadí uvedeném na obrázku.	
	

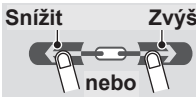
3  
  |

Nastavte teplotu.



4  
  |

Stiskněte klávesu Enter

### Pokročilá nastavení

- Pomocí postupu číslo 3 lze nastavit teplotu v krocích po 0,5 °C.

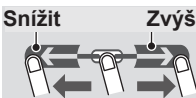
### Např. chladnička

Postup	Displej
3 	
Nastavte teplotu.	
Opět nastavte teplotu.	

### ! Poznámka

- Teplota uvedená na ovládacím panelu neodpovídá přesné teplotě uvnitř.
- Vnitřní teplotu chladničky ovlivňuje řada faktorů, například umístění chladničky, okolní teplota a frekvence otírání dveří.

### Symbol nárůstu teploty

Pokud dojde k následujícímu nárůstu teploty, signalizace se rozsvítí.

Chladnička: více než 10 °C

Mrazák: více než -10 °C

- Před konzumací zkontrolujte kvalitu potravin.
- Signalizace se může rozsvítit při připojení k přívodu elektriny.
- Pokud signalizace svítí, vypne se otevřením nebo zavřením dveří toho oddělení, jež svítí na voliči oddělení.



# Hlavní režimy



## Úspora energie

- Použitím tohoto režimu přepnete zařízení do energeticky úsporného provozu.

### Ovládání zařízení

Postup	Displej
1	
Stiskněte klávesu Enter	
2	
Stiskněte ikonu.	Aktuální nastavení (Ukazatel zobrazuje „OFF“)
3	
Znovu stiskněte ikonu. Nastavení bylo změněno.	
• Stiskem ikony dochází k přepínání mezi stavem ZAPNUTO / VYPNUTO.	
4	
Stiskněte klávesu Enter	

- Pokud je tento režim aktivní, teplota uvnitř oddělení chladničky a mrazničky se oproti běžnému provozu zvýší, jak je uvedeno níže. Zobrazovaná teplota se nemění.

V režimu „Úspora energie“	Mrazák	Chladnička
	Přibl. plus 2 °C	Přibl. plus 1 °C

(Při nastavení teplot na M: -18 °C, CH: 3 °C.)

- Režim zrušte, pokud cítíte, že nápoje nejsou dostatečně vychlazené nebo pokud výrobu ledu trvá delší dobu.

### Poznámka

- Efektivita úspory energie závisí na uživatelském prostředí (nastavená teplota, teplota okolí, frekvence otevírání dveří, množství skladovaných potravin).



## Režim Dovolená

- Tuto funkci použijte, když odjíždíte na cesty nebo když na delší dobu opouštíte dům.
- Teplota uvnitř oddělení chladničky je nastavena na zhruba 10 °C.

### Ovládání zařízení

Postup	Displej
1	
Stiskněte klávesu Enter	
2	
Stiskněte ikonu.	Aktuální nastavení (Ukazatel zobrazuje „OFF“)
3	
Znovu stiskněte ikonu. Nastavení bylo změněno.	
• Stiskem ikony dochází k přepínání mezi stavem ZAPNUTO / VYPNUTO.	
4	
Stiskněte klávesu Enter	

### Poznámka

- Doba uložení potravin v oddělení chladničky se zkrátí na polovinu až třetinu normální doby. Tuto funkci prosím používejte pouze tehdy, nejsou-li v chladničce uloženy potraviny, které by se mohly zkazit.
- Teplotu v oddělení chladničky nelze upravit. (na displeji se zobrazuje údaj „10 °C“.)



< Pohotovostní zobrazení >

## Tipy pro úsporu energie

- Chladničku nainstalujte na dobře větraném místě a ponechte dostatek prostoru pro odvětrávání.
- Chraňte vaši chladničku před přímým slunečním zářením a neumísťujte ji vedle zařízení vytvářejících teplo.
- Snažte se maximálně omezovat časté otevírání dveří.
- Teplé potraviny je nutné ochladit před jejich uložením do chladničky.
- Rozmístěte potraviny na policích rovnoměrně, aby mohl chladicí vzduch účinně cirkulovat.

- Energetická spotřeba tohoto modelu je měřena za níže uvedených podmínek.

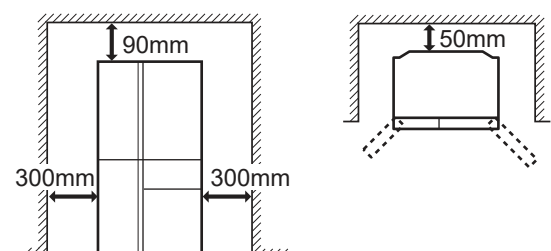

# Hlavní režimy



## Rychlé zmrazení

Tento režim slouží k rychlému zmrazení potravin, aby neztratily chuť. Většina vlhkosti uvnitř potravin mrzne při  $-1\text{ }^{\circ}\text{C}$  -  $-5\text{ }^{\circ}\text{C}$ . Pro zajištění maximální kvality mražených potravin je důležité urychlit dosažení teploty  $-5\text{ }^{\circ}\text{C}$ .

### Ovládání zařízení

#### Postup

#### Displej

1 Vložte potraviny.



Stiskněte klávesu Enter



Stiskněte ikonu.

Aktuální nastavení  
(Ukazatel zobrazuje „OFF“)



Znovu stiskněte ikonu. Nastavení bylo změněno.

- Stiskem ikony dochází k přepínání mezi stavem ZAPNUTO / VYPNUTO.



Stiskněte klávesu Enter

**Režim Rychlého zmrazení se automaticky vypne zhruba po 2–4 hodinách.** (Ikona zhasne.)

### Poznámka

- Rozměrné potraviny nelze během jediného cyklu režimu zmrazit.
- Rychlé zmrazení může trvat i déle než 4 hodiny, jestliže se překrývá s odmrazováním chladicí jednotky. Operace je zahájena až po dokončení odmrazování.
- Během použití tohoto režimu pokud možno co nejméně otevírejte dveře.
- V průběhu tohoto režimu se může zvýšit provozní hluk zařízení, ale nejedná se o závadu.

### Tipy pro nejlepší zmrazení potravin

- Potraviny zabalte do mrazicích sáčků nebo je vložte do uzavřených nádob, aby nedocházelo k výskytu spálení mrazem - suchých míst na potravinách. Pro rychlejší zmrazení balte potraviny do tenkých vrstev.
- Potraviny uložte naplocho do boxu mrazáku pod zásobníkem na led.
- Pokud potřebujete mrazit velké kusy potravin, můžete vyjmout mrazicí boxy a potraviny umístit přímo na police.



## Ionizátor Plasmacluster

Ionizátor do prostoru oddělení chladničky uvolňuje svazky iontů, které jsou hromadnými shluky kladných a záporných iontů.

Tyto svazky iontů snižují výskyt plísňové houby ve vzduchu.

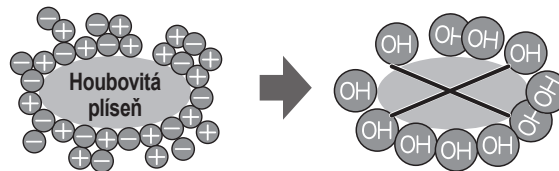

### Ovládání zařízení

#### Postup

#### Displej



Stiskněte klávesu Enter



Stiskněte ikonu.



Aktuální nastavení  
(Ukazatel zobrazuje „OFF“)



Znovu stiskněte ikonu. Nastavení bylo změněno.

- Stiskem ikony dochází k přepínání mezi stavem ZAPNUTO / VYPNUTO.



Stiskněte klávesu Enter

Modrý ukazatel v chladničce se rozsvítí.

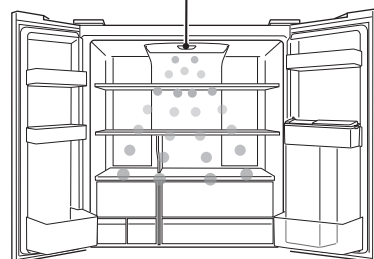

### Poznámka

- V chladničce může být cítit mírný zápach. Jedná se o pach ozónu generovaného ionizátorem. Množství ozónu je minimální a rychle se v chladničce rozkládá.







# Prostor s volitelnou teplotou

Zvolit můžete ze čtveřice teplotních zón. (3 °C, 0 °C, -8 °C, -18 °C). Tento prostor je vybaven čtyřmi odlišnými asistenčními režimy.

## Teplotní zóna

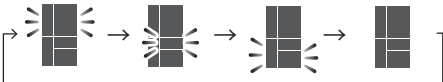
- Výchozí nastavení je -18 °C. **\*\*\***
- Informace o potravinách vhodných do jednotlivých teplotních zón jsou uvedeny v části „Uložení potravin“

### Jak zvolit



- Postup** **Displej**
-   
Stiskněte klávesu Enter
  -   
Vyberte oddělení. Aktuální nastavení  
Změna oddělení se provádí stiskem tlačítka v pořadí uvedeném na obrázku.  

  -   
Vyberte teplotní zónu.  
Teplotní zóny se mění stiskem tlačítka v pořadí uvedeném na obrázku .  
( : obrácené pořadí)  
→ -8.0 → 0.0 → 3.0 → -18.0
  -   
Stiskněte klávesu Enter

### ! Poznámka

- Teplota uvedená na ovládacím panelu neodpovídá přesné teplotě uvnitř.
- Všechny teplotní zóny jsou nastavitelné.
- Když je prostor s volitelnou teplotou nastaven na -18 °C, jeho teplota se řídí nastavením mrazáku.
- Vnitřní teplotu chladničky ovlivňuje řada faktorů, například umístění chladničky, okolní teplota a frekvence otírání dveří.

## Asistenční režimy

- Postup ovládání je uveden na následující straně.
- Všechny asistenční režimy se vypínají automaticky. Všechny teploty jsou automaticky nastaveny na 0 °C až 3 °C. (Viz následující strana.)
- Režimy rychlého zmrazení, extra chlazení, rozmrazování a ochlazení potravin nemohou být spuštěny souběžně.

Režim	Funkce
	Účinek / poznámka
 Rychlé chlazení	Tento režim slouží k rychlému chlazení nápojů a potravin.
 Extra chlazení	Tento režim slouží k ledovému chlazení nápojů a potravin. Potraviny s vysokým podílem vlhkosti mohou zmrznout.
 Rozmrazování potravin	Tento režim slouží k rozmrazování potravin. Tento režim je velmi praktický pro pomalé rozmrazování potravin. Potraviny podléhající zkáze pro zachování chuti a výživných látek, zcela nerozmrazujte.
 Ochlazení	Tento režim slouží k ochlazení teplých potravin. <ul style="list-style-type: none"><li>• Pokud chcete ochlazovat tekutiny o vysoké teplotě, ujistěte se, že jsou v těsně uzavřeném nebo vzduchotěsném obalu. V opačném případě může dojít k popálení.</li><li>• Neuskladňujte nádoby, jejichž vnější povrchová teplota přesahuje 60 °C. Box v prostoru s volitelnou teplotou by se mohl teplem zdeformovat.</li></ul>

### Poznámka

- Během použití tohoto režimu pokud možno co nejméně otevírejte dveře.
- Všechny asistenční režimy se v případě výpadku přívodu elektřiny vypnou. Po obnovení přívodu elektřiny je teplota nastavena na koncovou teplotu daného režimu.

## Poznámky k prostoru s volitelnou teplotou

- Když chcete použít asistenční režimy, přesuňte potraviny do jiného oddělení.
- Po změně teplotní zóny počkejte nejméně 30 minut (-8 °C nebo -18 °C). Teplota prostoru s volitelnou teplotou se automaticky nemění.
- Potraviny s obsahem soli nepokládejte přímo na nerezový tác. Tác by mohl zrezivět.

- Výrazně aromatické potraviny by měly být zabaleny nebo uloženy do vzduchotěsné nádoby. V opačném případě se může jejich aroma rozšířit do jiného oddělení.

# Prostor s volitelnou teplotou Asistenční režimy

## Pro výběr režimu

1 Vložte potraviny.

2  Stiskněte klávesu Enter

3  Vyberte prostor s volitelnou teplotou.

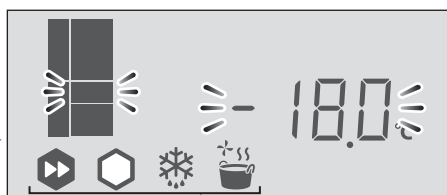

► Přejděte ke kroku 4 každého režimu.







Ikony asistenčních režimů se rozsvítí.

## Rychlé chlazení

- 4**   Stiskněte ikonu. Aktuální nastavení (Ukazatel zobrazuje „OFF“)
- 5**   Znovu stiskněte ikonu. Nastavení bylo změněno.  
• Stiskem ikony dochází k přepínání mezi stavem ZAPNUTO / VYPNUTO.
- 6**   Stiskněte klávesu Enter







Doba provozu	*1	Přibližně 60 minut
Nastavení vnitřní teploty po dokončení tohoto režimu	*2	3 °C

## Extra chlazení

- 4**   Stiskněte ikonu. Aktuální nastavení (Ukazatel zobrazuje „OFF“)
- 5**   Znovu stiskněte ikonu. Nastavení bylo změněno.  
• Stiskem ikony dochází k přepínání mezi stavem ZAPNUTO / VYPNUTO.
- 6**   Stiskněte klávesu Enter







Doba provozu	*1	Přibližně 60 minut
Nastavení vnitřní teploty po dokončení tohoto režimu	*2	0 °C

## Rozmrazování potravin

- 4**   Stiskněte ikonu. Aktuální nastavení (Ukazatel zobrazuje „OFF“)
- 5**   Znovu stiskněte ikonu. Nastavení bylo změněno.  
• Stiskem ikony dochází k přepínání mezi stavem ZAPNUTO / VYPNUTO.
- 6**   Stiskněte klávesu Enter

Doba provozu	*1	Přibližně 6 hodin
Nastavení vnitřní teploty po dokončení tohoto režimu	*2	3 °C

## Ochlazení

- 4**   Stiskněte ikonu. Aktuální nastavení (Ukazatel zobrazuje „OFF“)
- 5**   Znovu stiskněte ikonu. Nastavení bylo změněno.  
• Stiskem ikony dochází k přepínání mezi stavem ZAPNUTO / VYPNUTO.
- 6**   Stiskněte klávesu Enter

Doba provozu	*1	Přibližně 30–90 minut
Nastavení vnitřní teploty po dokončení tohoto režimu	*2	3 °C







\*1 Dokončení operace může trvat déle, jestliže se překrývá s odmrazováním chladicí jednotky, protože bude zahájena až po skončení odmrazování.

\*2 Teplotní nastavení po zrušení operace je shodné.

# Další nastavení

## Pro výběr režimu

### Příslušné režimy

-  Zámek dávkovače vody < pouze SJ-WX830F >
-  Zámek ovládacího panelu
-  Režim vypnutí upozornění na otevřené dveře
-  Snímač pohybu vyp.
-  Režim vypnutí zvuku
-  Kontrolka LED vyp.

1



Stiskněte klávesu Enter

2



Držte tlačítko Enter a stiskněte tlačítko Select, než se ozve bzučák.

Zvolená ikona bliká.

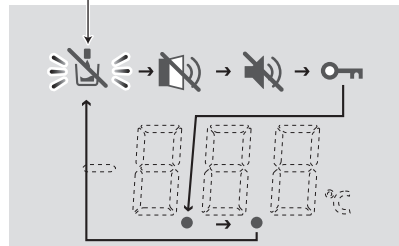

→ : Ikony se po stisku mění ve výše uvedeném pořadí →.  
(← : Obrácené pořadí)

< pouze SJ-WX830F >

## Zámek dávkovače vody

- Pomocí tohoto režimu můžete zabránit neúmyslnému použití dávkovače vody dětmi nebo jinými osobami.

### Postup

### Displej

3

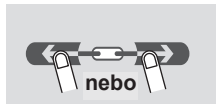

Vyberte ikonu.

4



Stiskněte klávesu Enter Aktuální nastavení

5

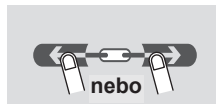

- Stiskem tlačítka dochází k přepínání mezi stavem ZAPNUTO / VYPNUTO.

6



Stiskem klávesy Enter režim zapněte.

## Vypnutí upozornění na otevřené dveře

- Pomocí tohoto režimu lze vypnout upozornění na otevřené dveře.
- Pomocí tohoto režimu lze vypnout upozornění na otevřené dveře dávkovače.

### Postup

### Displej

3

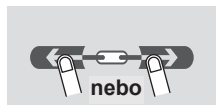

Vyberte ikonu.

4



Stiskněte klávesu Enter Aktuální nastavení

5



- Stiskem tlačítka dochází k přepínání mezi stavem ZAPNUTO / VYPNUTO.

6



Stiskem klávesy Enter režim zapněte.

## Vypnutí zvuku

- Pomocí tohoto režimu se vypínají zvuky ovládacího panelu a zvukový signál při dokončení čištění tácku na led.

### Postup

### Displej

3



Vyberte ikonu.

4



Stiskněte klávesu Enter Aktuální nastavení

5



- Stiskem tlačítka dochází k přepínání mezi stavem ZAPNUTO / VYPNUTO.

6



Stiskem klávesy Enter režim zapněte.

# Další nastavení

## 🔑 Zámek ovládacího panelu

- Pomocí tohoto režimu můžete zabránit neúmyslnému použití panelu dětmi nebo jinými osobami.



Vyberte ikonu.



Stiskněte klávesu Enter Aktuální nastavení



- Stiskem tlačítka dochází k přepínání mezi stavem ZAPNUTO / VYPNUTO.



Stiskem klávesy Enter režim zapněte.

## Zrušení zámku ovládacího panelu

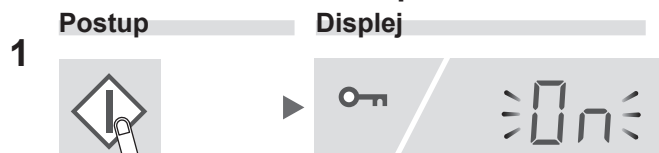

Stiskněte tlačítko Enter nejméně na dobu 3 minut.



Vyberte OFF.



Stiskem klávesy Enter režim vypněte.

## Snímač pohybu vyp.

- Tento režim použijte k vypnutí snímače pohybu.



Vyberte označení (vlevo)



Stiskněte klávesu Enter Aktuální nastavení



- Stiskem tlačítka dochází k přepínání mezi stavem ZAPNUTO / VYPNUTO.



Stiskem klávesy Enter režim zapněte.

## Kontrolka LED vyp.

- Tento režim použijte k vypnutí kontrolky.

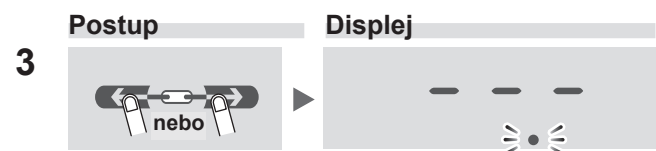

Vyberte označeno (vpravo)



Stiskněte klávesu Enter Aktuální nastavení



- Stiskem tlačítka dochází k přepínání mezi stavem ZAPNUTO / VYPNUTO.



Stiskem klávesy Enter režim zapněte.

# Automatický výrobek ledu

## Popis

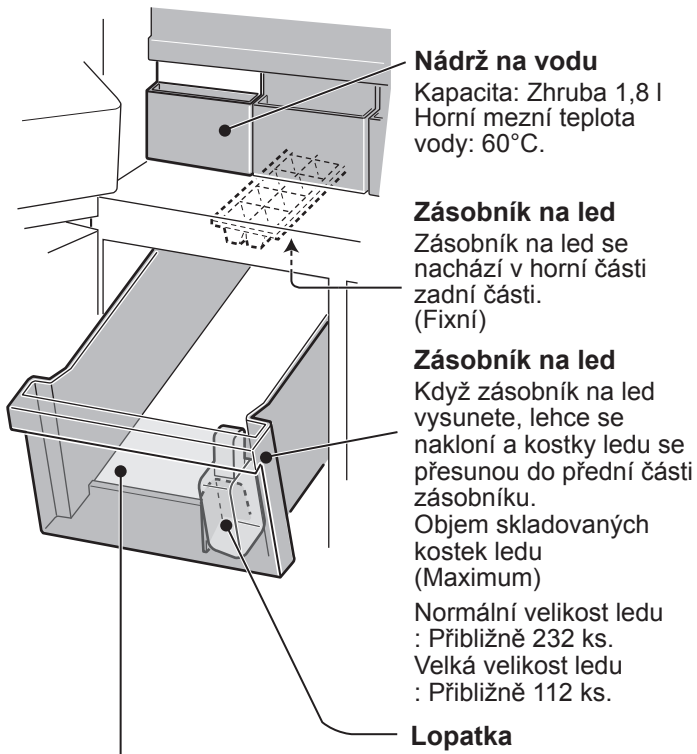

### Ochrana před hlukem

Ztlumení zvuku padajících kostek ledu.  
Tuto část nevyhazujte.

## Jak se kostky ledu vyrábí

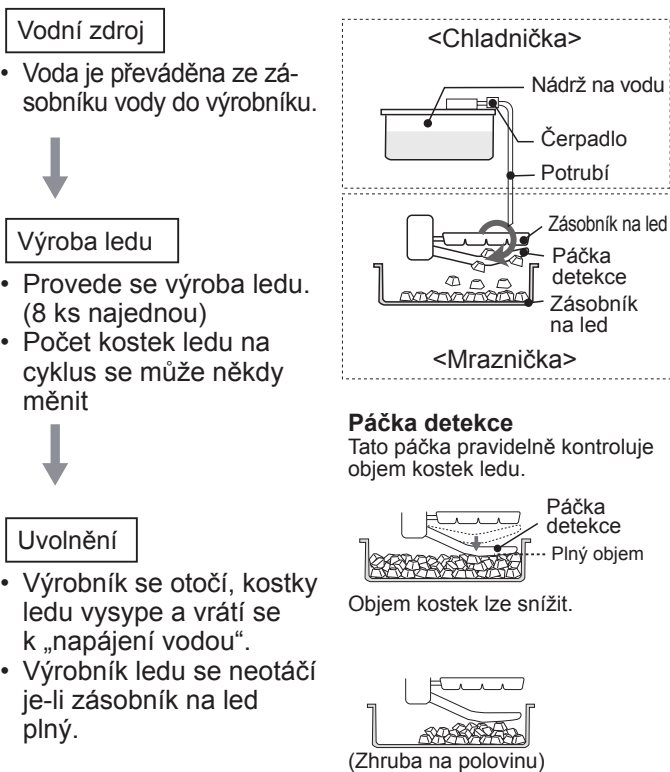

## Výroba ledu

Můžete si vybrat 2 velikosti, jak je zobrazeno níže.

Režim	Ikona	Nutný čas pro výrobu ledu
Normální led		Přibližně 2 hodiny
Velký led		Přibližně 3,5 hodiny

### Poznámka

- Výše zobrazené časy výroby ledu jsou pouze hrubým odhadem při pokojové teplotě 30 °C a nastavení teploty na původní nastavení (chladnička: 3 °C, mraznička: -18 °C), Vypnutá úspora energie a bez otevírání nebo zavírání dveří.

## Ovládání zařízení

- Všechny režimy výroby ledu jsou ve výchozím nastavení VYP. (---).

**Postup** **Displej**

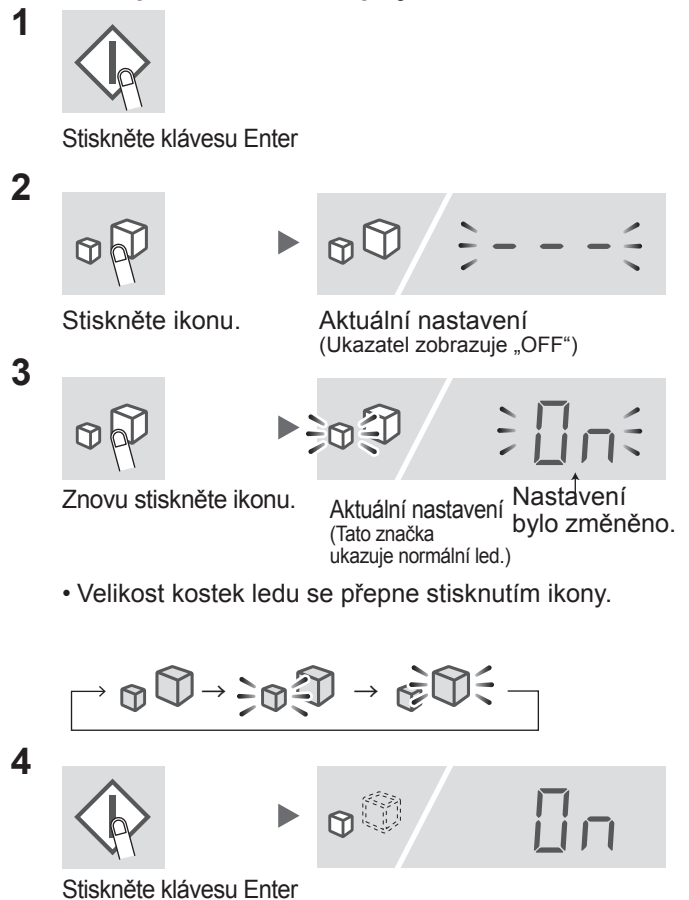

# Automatický výrobek ledu

## Jak se používá

### Před použitím

- Zásobník na vodu a box pro ukládání ledu omyjte.
- K vyčištění zásobníku a potrubí použijte režim čištění. (V automatickém výrobníku ledu se může objevit zápach nebo nečistoty.)

### Postup

- 1 Do zásobníku nalijte vodu a dejte ji na místo.



**Varování**  
Plňte pouze pitnou vodou.

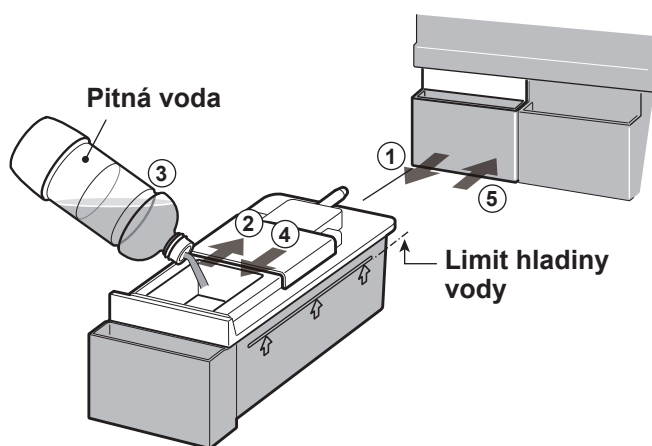

### Poznámka

- **Krok 3:** Nepoužívejte jinou než pitnou vodu. (džus, čaj, soda a sportovní nápoje atd.) Mohou znečistit vnitřek výrobníku ledu a způsobit poruchu.
- **Krok 5:** Zásobník na vodu nenaklánějte. V opačném případě by se mohla voda rozlít.
- **Krok 5:** Zásobník na vodu zajistěte. Pokud nebude zásobník plně zasunutý, výroba kostek ledu se nespustí.



Kostky ledu se vyrábí automaticky.

### 2 Kostky ledu vyjměte.

- Ve stejný okamžik se vyrábí 2 typy kostek ledu.



Kostky



Tvar s více ploškami

- Kostky ledu se hromadí v zadní části zásobníku na led. Přesuňte je do přední části zásobníku, bude možné vyrobit více kostek ledu.

### Jak aktivovat nebo deaktivovat zásobník na vodu

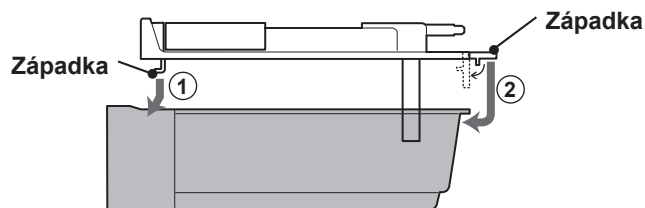

- Výše zobrazený snímek ukazuje, jak zásobník smontovat. Demontáž proveďte opačným způsobem.

### Poznámka

- Než se vyrobí první kostky ledu, trvá to zhruba 24 hodin.
- Pokud v nádržce zůstane voda, jednou týdně ji z hygienických důvodů vyměňte.
- Nádržku na vodu zhruba jednou týdně vyjměte a opláchněte vodou.
- Když necháte nádržku prázdnou, občas se může ozývat hluk, ale to je normální.
- Na kostky ledu nedávejte lopatku ani žádné potraviny. Mohlo by to způsobit selhání automatického výrobníku ledu (poškození páčky detekce úrovně, atd.) nebo by nemuselo jít zásobník vytáhnout. Lopatku dejte na určené místo.

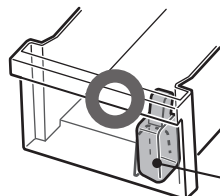

Lopatka



Lopatka

- Velké kostky ledu se nebudou vyrábět pokud je hladina vody v nádržce nízká, a to i v případě, že je zvolen režim výroby velkých kostek.

### Bílé částice v kostkách ledu a plovoucí látky

- Minerály obsažené ve vodě mohou po zmrznutí vody ztuhnout a zbělat. Minerály jsou po zmrznutí nerozpustné, proto se při rozpouštění kostek mohou objevit bílé plovoucí částice, ale to je normální.
- Je pravděpodobnější, že k tomu dojde, když použijete tvrdou vodu (tj. Tvrdost vody je 100 mg/l nebo víc).

### Výroba ledu trvá déle v následujících případech:

- Teplota v místnosti je vysoká.
- Nižší chladicí výkon, tj. v zimě.
- V chladničce je uloženo mnoho potravin.
- Chladnička odmrazuje chladicí jednotku.
- Dveře se často otevírají.
- Když výrobu ledu restartujete.
- Když je aktivní režim úspory energie.

### Výroba ledu bezprostředně po změně režimu

- Dávka kostek na ledu vyrobená okamžitě po změně provozního režimu neodráží změnu velikosti. Důvodem je to, že při přechodu na změněný režim zůstávají v zásobníku ledu ještě poloviny ledových kostek. Změnu režimu odrážejí pouze kostky z 2. dávky a dalších.

### Výstupky na kostkách ledu:

#### V zásobníku na led je několik štěrbin.

- Z toho důvodu mají kostky ledu výstupky způsobené těmito štěrbinami.
- Výstupky mohou být ostré. Když si dáváte kostku ledu přímo do úst, buďte opatrní.

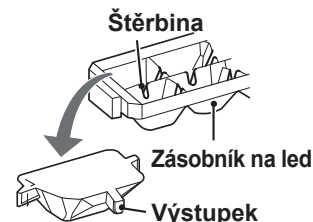



# Automatický výrobek ledu

## Zrušení výroby ledu

- Tento režim použijte v noci nebo v zimním období.
- Zásobník na led můžete použít jako součást mrazničky.

### Ovládání zařízení

Postup Displej



Stiskněte klávesu Enter

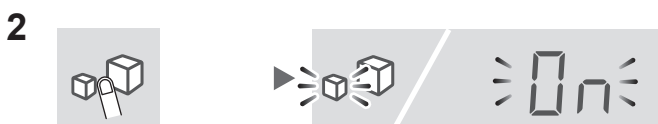

Stiskněte ikonu.

Aktuální nastavení  
(Tato značka ukazuje, že výroba normálního ledu je ZAP.)



Znovu stiskněte ikonu.



Znovu stiskněte ikonu. Nastavení bylo změněno.  
• Velikost kostek ledu se přepne stisknutím ikony.



Stiskněte klávesu Enter

- 5 Vyprázdněte zásobník na vodu.  
Důkladně ho osušte a dejte do původní pozice.

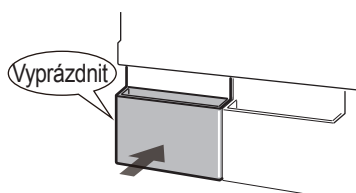

### Po zrušení výroby ledu

- Páčka detekce hladiny funguje dokonce i po zrušení režimu výroby ledu, protože zásobník ledu se bude znovu používat.
- Po zrušení režimu výroby ledu počkejte 5 hodin, poté do zásobníku můžete uložit potraviny.

### Opakované spuštění

- Viz „Výroba ledu“.



## Čištění zásobníku na led

- Tento režim je určený pro čištění zásobníku na led a potrubí.
- Kdy tento režim použít: Před první výrobou ledu nebo v případě, že chladnička nebyla používána dlouho.
- Voda se přepustí ze zásobníku vody do výrobku ledu.
- Objem vody, která po čištění vyteče bude 100 ml. Nicméně, je-li nastaven režim výroby velkých kostek ledu, vyteče 230 ml.

### Příprava

- Vodu nalijte do zásobníku a ten dejte na místo.
- Zásobník na led vyprázdněte.

### Ovládání zařízení

Postup Displej



Stiskněte klávesu Enter



Stiskněte ikonu.

Aktuální nastavení  
(Ukazatel zobrazuje „OFF“)



Znovu stiskněte ikonu. Nastavení bylo změněno.

- Stiskem ikony dochází k přepínání mezi stavem ZAPNUTO / VYPNUTO.



Stiskněte klávesu Enter (Spustí se čištění zásobníku na led.)

- Trvá zhruba 40 sekund.  
Během provozu zásobník na led nevytahujte.

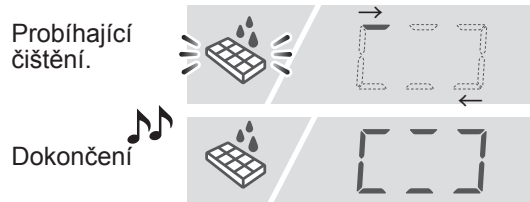

- 5 Zopakujte kroky 3-4.

- 6 Stiskněte tlačítko Enter a čištění dokončete. Vylijte vodu ze zásobníku na led.  
Zásobník důkladně osušte a dejte ho na původní místo.

### Poznámka

- Jakmile bude čištění dokončeno, nastavení výroby ledu se vrátí do předchozího stavu.

# Dávkořač vody < pouze SJ-WX830F >

## Popis

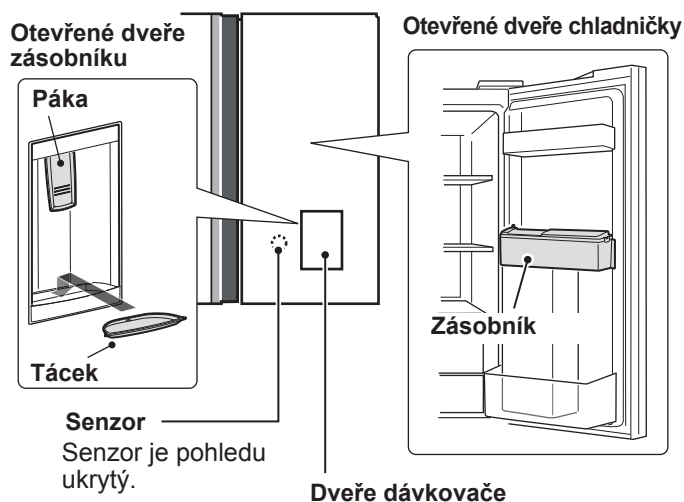

## Dveře dávkovače

- Dveře dávkovače otevřete stisknutím snímače.
- Dveře dávkovače se zavřou zhruba 1 minutu po otevření dveří.
- Dveře dávkovače se nezavřou pokud vás snímač pohybu detekuje.
- Před zavřením se ozve alarm dveří dávkovače. (Alarm můžete zrušit v režimu „Alarm dveří VYP.“)
- Stiskněte snímač nebo otevřete dveře chladničky či mrazničky (levé) a prodlužte tak dobu otevření dveří dávkovače.

### Pokud se předměty ve vašich rukou zachytí do dveří dávkovače zatímco se dveře dávkovače otáčí.

- Dveře dávkovače se zastaví na polovině cesty. (Dveře dávkovač se po chvíli automaticky zavřou. Stiskněte senzor a dveře znovu otevřete.)

### Pokud se pohyb dveří dávkovače zastaví z důvodu výpadku napájení.

- Dveře dávkovače se automaticky zavřou poté, co bude napájení obnoveno.



#### Varování

- Dveře dávkovače neotevírejte silou.
- Nedotýkejte se dveří zásobníku pokud se otáčí.

## Zamknutí dveří dávkovače

Pomocí tohoto režimu můžete zabránit neúmyslnému použití dávkovače vody dětmi nebo jinými osobami. (Viz „Doplňková nastavení“.)

## Jak se používá

### Před použitím

Vyjměte zásobník a umyjte ho. (Způsob vyjmutí je popsán v části „Čištění zásobníku dávkovače“.)

### Postup

#### 1 Do zásobníku nalijte vodu.



#### Varování

Plňte pouze pitnou vodu.

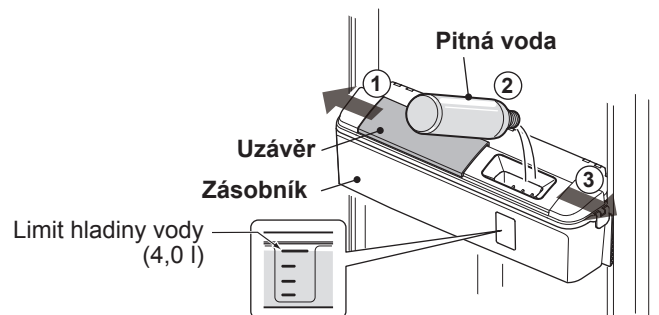

### Poznámka

- Než vodu nalijete, ujistěte se, zda je nádrž usazená.
- Zkontrolujte, že jste zavřeli víčko. V opačném případě se může voda při otevření či zavření dveří rozlít.
- Nepoužívejte jinou než pitnou vodu. V případě použití jiné kapaliny, například džusu, může dojít k selhání.
- Horní limitní teplota vody je 50 °C.

#### 2 Nalijte vodu do sklenice.

- 1 Lehce stiskněte snímač a otevřete dveře dávkovače.

- 2 Sklenici stlačte páčkou. (Voda se nalévá.)

- 3 Sklenici vyjměte. (Voda se zastaví.)

- 4 Dveře dávkovače se automaticky zavřou.



### Poznámka

- Sklenici přidrže několik sekund po použití pod dávkovačem, abyste zachytili kapky. Po použití může vytéct několik kapek. (Kapání může být častější zejména po doplnění vody do prázdného zásobníku.)
- Z hygienických důvodů měňte vodu v zásobníku zhruba jednou týdně. Stlačte páčku a vodu ze zásobníku nechte vytéct.
- Často vylévejte vodu z tácky. V opačném případě by mohla přetéct.
- Pokud zásobník delší dobu nepoužíváte, vyčistěte ho a dejte ho do původní pozice.
- Na tácek neumisťujte skleněné nebo jiné předměty.

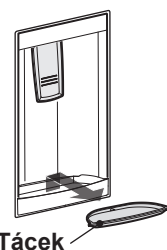

## Čištění dávkovače

Nádržku dávkovače zhruba jednou týdně vyjměte a opláchněte vodou.

### 1 Nádrž dávkovače vyprázdněte.

Stlačte páčku a vodu ze zásobníku nechte vytéct.

### 2 Nádržku dávkovače vyjměte ze dveří.

- ① Stlačte obě západky.
- ② Nádržku zdvihněte a vyjměte.

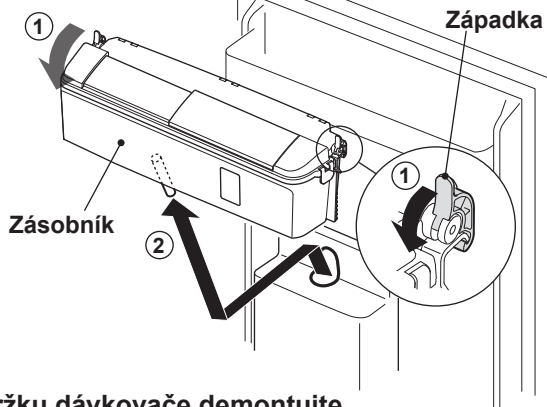

### 3 Nádržku dávkovače demontujte.

- ① Sejměte uzávěr.
- ② Sejměte kryt. (Západky: 5 kusů)
- ③ Vyjměte potrubí nádržky a trysku.
- ④ Trysku demontujte.

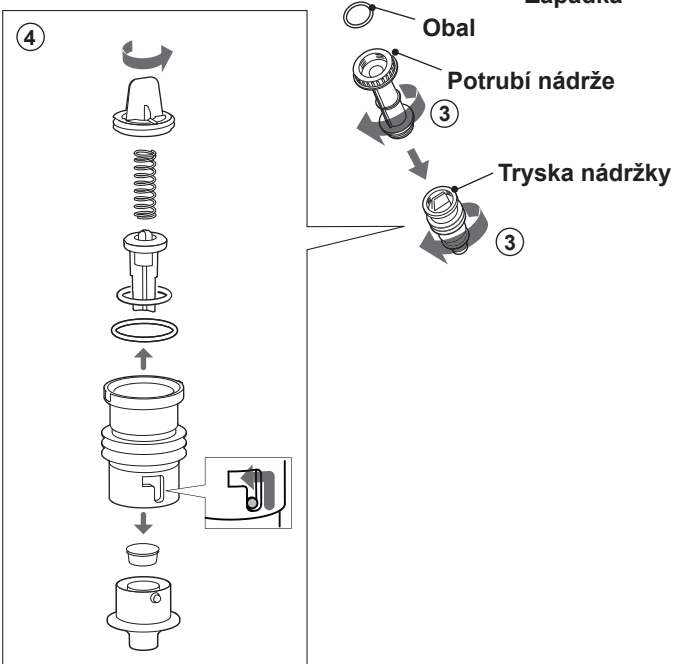
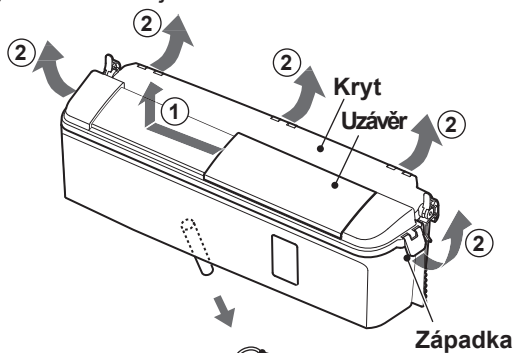

Po čištění.

### 1 Smontujte nádržku.

(Obrácený postup než při demontáži.)

Ujistěte se, zda jsou všechny části spojené pevně. V opačném případě by mohlo dojít k úniku vody.

### Montáž trysky

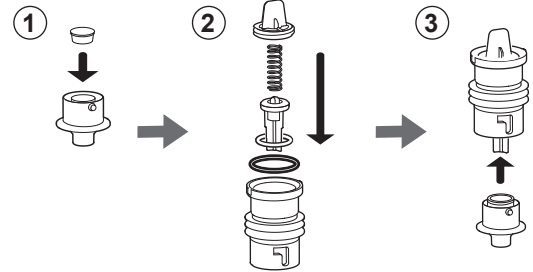

### 2 Nádržku dejte na místo.

Nádržku zatlačte na místo a ujistěte se, že jste upevnili západky.

Aby bylo možné nádržku dávkovače používat, musí být nainstalovaná. V opačném případě by mohlo v chladničce docházet ke kondenzaci páry.

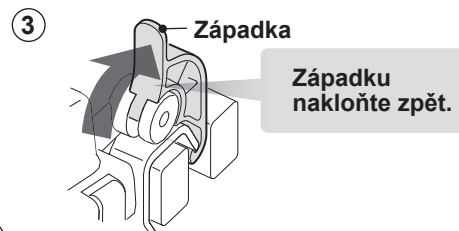
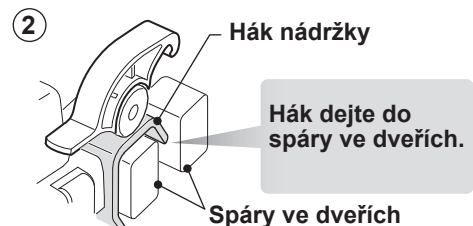
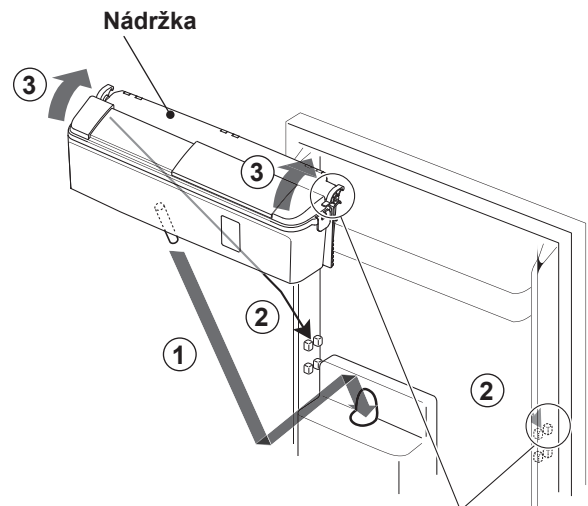

### Poznámka

- Když je vlhkost vysoká, v potrubí a trysce může docházet ke kondenzaci páry.
- Při demontáži se ujistěte, že jste uvolnili obal.

# Péče a čištění

## Důležité

**Abyste předešli popraskání vnitřních povrchů a plastových součástí, dodržujte následující doporučení.**

- Odstraňte důkladně všechny tuky z potravin, které jsou nalepené na plastových součástech.
- Některé domácí čistící prostředky mohou způsobit poškození, proto při čištění používejte pouze vodu s přípravkem na mytí nádobí (mýdlovou vodu).
- Je-li použito nezředěného čistícího roztoku nebo saponátová voda není důkladně vysušena, může dojít k popraskání plastových částí.

## Čištění

- Vyjměte ze skříně a dveří příslušenství (např. police). Omyjte je v teplé vodě se saponátem na mytí nádobí. Poté je opláchněte v čisté vodě a usušte.
- Vyčistěte vnitřek hadrem namočeným v teplé vodě se saponátem na mytí nádobí. Potom použijte studenou vodu pro odstranění saponátové vody.
- Otřete vnější skříň měkkým hadrem pokaždé, když je znečištěna.
- Očistěte magnetické těsnění dveří zubním kartáčkem a teplou vodou se saponátem na mytí nádobí.

## Poznámka

- Chcete-li předejít poškození chladničky, nepoužívejte agresivní čistící prostředky ani rozpouštědla (laky, barvy, leštící prášek, benzín, horkou vodu apod.)
- Pokud odpojíte síťovou zástrčku od zdroje elektřiny, prosíme, počkejte alespoň 5 minut před tím, než ji opět připojíte.
- Každá skleněná police váží přibližně 3kg. Při vyjímání ze skříně nebo při přenášení je držte pevně.
- Vyvarujte se pádu předmětů uvnitř chladničky a stejně tak úderů do vnitřních stěn. Může to způsobit praskliny na vnitřním povrchu.
- Šedě označené části na obrázku nelze demontovat.

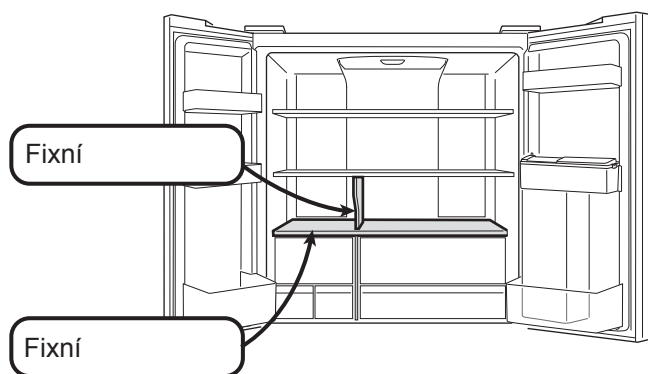

## Vypnutí chladničky

Pokud je chladničku zapotřebí vypnout na delší dobu, doporučujeme provést následující kroky pro omezení výskytu plísní.

1. Vyjměte veškeré potraviny.
2. Vytáhněte síťovou zástrčku ze zásuvky.
3. Důkladně vyčistěte a vysušte vnitřní prostor.
4. Ponechte všechny dveře několik dní otevřené, aby mohly vyschnout.

## Odmrazování chladicí jednotky

Unikátní energeticky úsporný mechanismus zařízení odmrazuje zcela automaticky.

## Když praskne světlo v oddělení

Požádejte o servisní zásah pracovníka autorizovaného servisu společnosti SHARP. Žárovku smí vyměňovat pouze kvalifikovaný pracovník servisu.

# Než zavoláte do servisu

Než zavoláte opraváře, zkontrolujte si následující body.

## Obecné problémy

Problém	Řešení / Situace
Vnější strana skříně je horká na dotek.	Je to zcela normální. Horké potrubí ve skříní slouží k zabránění vzniku orosení.
Prostor v okolí dveřního madla chladničky je na dotek horký.	Je to zcela normální. Uvnitř dveří je topné těleso k zabránění vzniku orosení.
Chladnička vydává hlasitý hluk.	Následující zvuky jsou normální: <ul style="list-style-type: none"><li>• Hlasitý hluk vydávaný kompresorem při zahájení provozu.<ul style="list-style-type: none"><li>- Zvuk se po chvíli ztiší.</li></ul></li><li>• Hlasitý hluk vydávaný kompresorem jednou denně.<ul style="list-style-type: none"><li>-- Provozní zvuk vyvolaný bezprostředně po provedení automatického odmrazení chladicí jednotky.</li></ul></li><li>• Zvuk proudící tekutiny (bublavý nebo šumivý zvuk). Zvuk proudícího chladiva v trubkách (zvuk může být čas od času hlasitější).</li><li>• Praskavý nebo křupavý zvuk, skřípavý zvuk<ul style="list-style-type: none"><li>-- Zvuk vytvořený roztahováním a smršťováním vnitřních stěn a vnitřních součástí během chlazení.</li></ul></li></ul>
Uvnitř nebo vně chladničky se vytváří námraza nebo orosení.	Může k tomu docházet v některém z následujících případů. Námraza otřete vlhkým hadříkem, orosení suchým hadříkem. <ul style="list-style-type: none"><li>• Při vysoké okolní vlhkosti.</li><li>• Při častém otvírání a zavírání dveří.</li><li>• Při uložení potravin s vysokým obsahem vlhkosti. (Je třeba je zabalit.)</li></ul>
Potraviny v chladicím oddělení jsou zmrzlé.	<ul style="list-style-type: none"><li>• Není chladnička dlouhou dobu provozována s teplotou nastavenou na 0 °C?<ul style="list-style-type: none"><li>-- Nastavte ovladač teploty na hodnotu 3 °C nebo vyšší.</li></ul></li><li>• Není mrazák dlouhou dobu provozován s teplotou nastavenou na -21 °C?<ul style="list-style-type: none"><li>-- Nastavte ovladač teploty na hodnotu -18°C nebo vyšší.</li></ul></li><li>• Nízká okolní teplota může způsobit, že umístěné potraviny zmrznou, i když je teplota v chladničce nastavena na 6 °C.</li></ul>
V oddělení je cítit zápach.	<ul style="list-style-type: none"><li>• Potraviny se silným aroma je třeba zabalit.</li><li>• Jednotka na odstraňování zápachu nemůže všechen zápach odstranit.</li></ul>
Upozornění na otevřené dveře je neustále spuštěné.	<ul style="list-style-type: none"><li>• Po zavření dveří se upozornění vypne.</li></ul>
Ovládací panel nefunguje.	Může k tomu docházet v některém z následujících případů. <ul style="list-style-type: none"><li>• Panel nebo váš prst jsou znečištěné tukem, olejem apod.</li><li>• Když se dotknete panelu rukou v rukavici, náplastí na prstu, nehtem nebo předměty.</li><li>• Na klávesy se přilepila nálepka nebo lepicí páska.</li><li>• Pozice dotyku je mírně stranou od tlačítek.</li><li>• Doba stisku na aktivaci tlačítek nepostačuje.</li></ul>

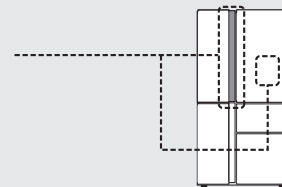

# Než zavoláte do servisu

## Výroba ledu

Problém	Řešení / Situace
Výrobník ledu nefunguje.	<ul style="list-style-type: none"> <li>• Je v nádržce na vodu voda?</li> <li>• Je nádržka na vodu bezpečně usazená?</li> <li>• Je v úložném prostoru přítomná lopatka nebo potraviny?</li> <li>• Jsou všechny režimy výroby ledu VYP.?</li> <li>• Hromadí se kostky ledu v zadní části zásobníku? (Kostky ledu rozprostřete rovnoměrně.)</li> <li>• Zkuste spustit čištění. Pokud funkce čištění funguje správně, počkejte jeden den. Výroba ledu se spustí znovu.</li> </ul>
Výroba kostek ledu chvíli trvá.	<ul style="list-style-type: none"> <li>• Došlo k tomu bezprostředně po restartu výroby ledu?</li> <li>• Došlo k tomu po doplnění nádrže s pitnou vodou?</li> </ul>
Kostky ledu jsou malé, kulaté nebo spojené. Kostky ledu mají výstupky. V kostkách ledu jsou díry.	<ul style="list-style-type: none"> <li>• Pokud je hladina vody v nádržce nízká, velikost kostek se zmenší.</li> <li>• Pokud kostky ledu skladujete dlouho, zmenší se, zakulatí se, spojí se.</li> <li>• Výstupky na kostkách ledu jsou způsobené štěrbinami v zásobníku na led.</li> <li>• Otvor je způsobený vzduchovými bublinami v kostkách ledu, které mohou být spojené a tvořit větší dutiny.</li> </ul>
Kostky ledu zapáchají.	<ul style="list-style-type: none"> <li>• Je voda v nádržce stará nebo je do ní něco přidáno?</li> <li>• Nezůstal v nádržce čisticí prostředek, který byl použit k čištění nádržky?</li> <li>• Pokud kostky ledu necháte v zásobníku dlouho, může z nich vycházet určitý zápach.</li> </ul>
Při použití funkce „Čištění zásobníku na led“ nevypadávají žádné kostky.	<ul style="list-style-type: none"> <li>• Je zásobník plný kostek ledu? Je v zásobníku lopatka nebo jiné věci? (Zásobník na led vyprázdněte.)</li> <li>• Je v nádržce na vodu voda?</li> </ul>

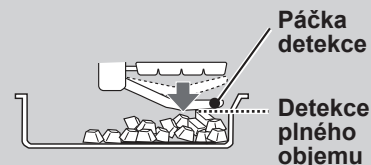

## Dávkovač vody

Problém	Řešení / Situace
Nevytéká žádná voda.	<ul style="list-style-type: none"> <li>• Je nádržka bezpečně nasazená?</li> <li>• Je v nádržce voda?</li> </ul>
Dveře se neotevírají.	<ul style="list-style-type: none"> <li>• Je zámek dveří nádržky „ZAP.“?</li> </ul>
Na tácku zůstává voda.	<ul style="list-style-type: none"> <li>• Voda může občas vytékat ze zásobníku nebo vnitřního potrubí. Je to zcela normální. Vodu vylijte.</li> </ul>

## Pokud stále potřebujete servis

- Obratě se na nejbližší autorizovaný servis společnosti SHARP.

## INFORMAČNÍ LIST výrobku

PŘÍLOHA III nařízení č. 2010/30/EU			
<b>A</b>	Obchodní značka	<b>SHARP</b>	<b>SHARP</b>
<b>B</b>	Model	SJ-WX830F	SJ-SX830F
<b>C</b>	Kategorie	7	7
<b>D</b>	Třída energetické účinnosti	A <sup>+</sup>	A <sup>++</sup>
<b>E</b>	Udělená EU ekoznačka	—	—
<b>F</b>	Spotřeba energie v kWh za rok *1 [KWh/rok]	440	410
<b>G</b>	Užitný objem v litrech, prostor neoznačený hvězdičkou [ L ]	423	433
<b>H</b>	Užitný objem v litrech, všechny mrazicí prostory označené hvězdičkou [ L ]	*** 179 *** 48	*** 179 *** 48
<b>I</b>	Konstrukční teplota „jiného prostoru“, jehož teplota přesahuje +14°C	—	—
<b>J</b>	Beznámrazová chladnička	ANO	ANO
<b>K</b>	Doba náběhu teploty [ h ]	17	17
<b>L</b>	Mrazicí výkon [Kg/24h]	11,0	11,0
<b>M</b>	Klimatická třída	T	T
<b>N</b>	Emise hluku šířeného vzduchem [dB(A)]	39	39
<b>O</b>	Vestavný spotřebič	Ne (volně stojící typ)	Ne (volně stojící typ)

\*1 Spotřeba energie „XYZ“ kWh za rok na základě výsledků standardních 24h testů.  
Skutečná spotřeba energie se bude lišit v závislosti na použití zařízení a jeho umístění.

## Informace o likvidaci zařízení



**TOTO ZAŘÍZENÍ NELIKVIDUJTE V BĚŽNÝCH ODPADKOVÝCH KOŠÍCH A NEVHAZUJTE JE DO OHNĚ!**

Použité elektrické a elektronické vybavení je třeba likvidovat SAMOSTATNĚ ve sběrném systému, a v souladu s místními zákony.

Samostatný sběrný systém podporuje ekologické zpracování, recyklaci materiálů a minimalizaci konečného množství odpadu. NESPRÁVNÁ LIKVIDACE může v důsledku obsahu určitých látek vést k poškození lidského zdraví a životního prostředí. POUŽITÉ ZAŘÍZENÍ odevzdejte na místním, obvykle obecním, sběrném místě.

Pokud máte jakékoli pochybnosti ohledně likvidace, obraťte se na místní správní orgány nebo prodejce, a ti vás seznámí s vhodnou metodou likvidace.

**POUZE PRO UŽIVATELE V EVROPSKÉ UNII A DALŠÍCH ZEMÍCH; NAPŘÍKLAD V NORSKU A ŠVÝCARSKU:**  
Vaše povinnost odevzdat použité zařízení na samostatném sběrném místě je vyžadována ze zákona.

Výše uvedený symbol na elektrickém nebo elektronickém zařízení (nebo jeho obalu) na tuto skutečnost upozorňuje. Uživatelé ze **SOUKROMÝCH DOMÁCNOSTÍ** by měli použité zařízení odevzdat v existujících sběrných místech. Odevzdání zařízení je bezplatné.