

CZ

PODROBNÝ NÁVOD K OBSLUZE SUŠIČKY PRÁDLA

gorenje

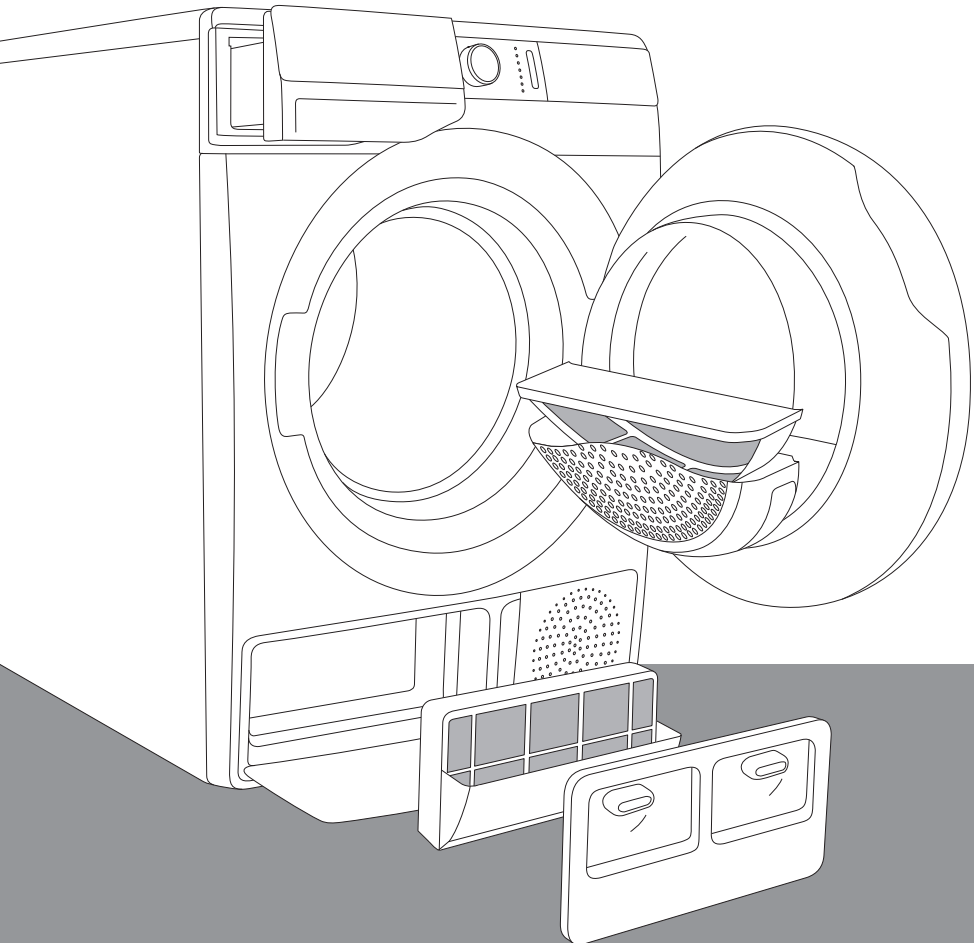

www.gorenje.com

Život je dnes komplikovaný. Ulehčeme si alespoň péči o prádlo! Vaše nová sušička **WaveActive** využívá inovativní technologii a nejnovější vymoženosti v péči o prádlo, které vám pomohou zjednodušit každodenní práci v domácnosti. Technologie **WaveActive** nabízí tu nejjemnější péči o veškeré prádlo při minimálním pomačkání, zatímco technologie **IonTech** zanechá vaše prádlo ještě měkčí a méně pomačkané, bez nepříjemných pachů a bakterií. Vaše nová sušička je navíc šetrná k životnímu prostředí, protože využívá elektrickou energii co možná nejekonomičtěji.

Tato sušička je určena výhradně k použití v domácnosti. Nepoužívejte ji k sušení oblečení, které se nehodí ke strojnímu sušení.

V návodu se používají následující symboly s následujícími významy:



Informace, rady, tipy nebo doporučení



Varování – obecné nebezpečí



Varování – nebezpečí úrazu elektrickým proudem



Varování – nebezpečně horký povrch



Varování – nebezpečí požáru



Je důležité nejprve se s tímto návodem důkladně seznámit.

OBSAH

4 BEZPEČNOSTNÍ OPATŘENÍ 12 POPIS SUŠIČKY 13 Technické informace 14 Ovládací jednotka	ÚVOD
16 INSTALACE A PŘIPOJENÍ 16 Volba místnosti 19 Nastavení nožek sušičky 20 Vypouštění kondenzátu 21 Připojení k elektrické síti 22 Přemístování a přeprava po instalaci 23 Vyprazdňování nádrže generátoru páry 24 Systém ionizátoru 24 Systém generátoru páry 25 PŘED PRVNÍM POUŽITÍM SPOTŘEBIČE	PŘÍPRAVA SUŠIČKY PŘED PRVNÍM POUŽITÍM
27 KROKY POSTUPU SUŠENÍ (1 - 6) 27 Krok 1: Zkontrolujte štítky na prádle 28 Krok 2: Příprava před sušením prádla 32 Krok 3: Volba programu sušení 35 Krok 4: Volba doplňkových funkcí 39 Krok 5: Spuštění programu sušení 39 Krok 6: Konec programu sušení 40 PŘERUŠENÍ A ZMĚNA PROGRAMU 42 ÚDRŽBA A ČIŠTĚNÍ 43 Čištění síťového filtru ve dvířkách 44 Čištění filtru tepelného čerpadla 45 Čištění nádrže generátoru páry 46 Vyprazdňování nádrže na kondenzát 47 Čištění sušičky	KROKY POSTUPU SUŠENÍ ČIŠTĚNÍ A ÚDRŽBA SUŠIČKY
48 ODSTRAŇOVÁNÍ ZÁVAD 48 Co dělat ...? 49 Tabulka k odstraňování závad 52 Servis 53 TIPY PRO SUŠENÍ A HOSPODÁRNÉ VYUŽÍVÁNÍ VAŠÍ SUŠIČKY 54 LIKVIDACE 55 TABULKA OBVYKLÉ SPOTŘEBY	ODSTRAŇOVÁNÍ ZÁVAD DALŠÍ INFORMACE

BEZPEČNOSTNÍ OPATŘENÍ



Před použitím sušičky se důkladně seznámte s návodem k obsluze.

Sušičku nepoužívejte, dokud si nejprve nepřčtete tento návod k obsluze a neporozumíte mu.

Tento návod k obsluze sušičky se dodávají s různými typy nebo modely sušiček. Může proto obsahovat popisy nastavení nebo vybavení, které nejsou u vaší sušičky k dispozici.

Nedodržení pokynů v návodu k obsluze nebo nesprávné používání sušičky může vést k poškození prádla nebo spotřebiče nebo ke zranění uživatele. Návod k obsluze uložte v blízkosti sušičky.

Návod k obsluze naleznete na našich internetových stránkách www.gorenje.com.

Vaše sušička je určena výhradně k použití v domácnosti. Jestliže se sušička používá k profesionálním účelům nebo za účelem, který přesahuje běžné použití v domácnosti, nebo jestliže sušičku používá osoba, která není spotřebitelem, vztahuje se na spotřebič záruční doba v nejkratší délce požadované příslušnými zákony.

Postupujte podle pokynů pro správnou instalaci sušičky Gorenje a připojení k elektrické síti (viz kapitolu »INSTALACE A PŘIPOJENÍ«).

Veškeré opravy nebo údržbářské práce na sušičce musí provádět pouze vyškolení odborníci. Neodborná oprava může mít za následek nehodu nebo závažnou poruchu.

Aby se předešlo nebezpečí, **poškozený napájecí kabel** smí vyměňovat pouze výrobce, servisní technik nebo pověřená osoba.

Po instalaci by se sušička měla před připojením k elektrické síti nechat stát po dobu dvou hodin.

K instalaci bubnové sušičky na pračku je zapotřebí nejméně dvou osob.

Sušička nesmí být připojena k elektrické síti pomocí prodlužovacího kabelu.

Nepřipojujte bubnovou sušičku k elektrické zásuvce určené pro elektrický holicí strojek nebo vysoušeč vlasů.

Nepřipojujte sušičku k elektrické síti pomocí externího spínacího zařízení, například programovatelného časovače, ani ji nepřipojujte k elektrické síti, která je poskytovatelem elektrické energie pravidelně zapínána a vypínána.

V případě poruchy používejte pouze schválené náhradní díly od autorizovaných výrobců.

V případě nesprávného připojení sušičky, nesprávného použití nebo údržby neoprávněnou osobou nese náklady za případné poškození uživatel, protože se na toto poškození nevztahuje záruka.

Vždy používejte trubky nebo hadice dodávané se sušičkou.

Sušičku nainstalujte do místnosti s dostatečným větráním a teplotou mezi 10°C a 25°C.

Umístěte sušičku na vodorovný a stabilní pevný (betonový) podklad.

Neumísťuje sušičku za uzamykatelné nebo posuvné dveře či dveře se závěsem na opačné straně od závěsu dvířek sušičky. Nainstalujte sušičku tak, aby se dala dvířka vždy volně otevřít.

Nikdy nezakrývejte odvod vzduchu (odsávací otvor).

Neumísťujte sušičku na koberec s dlouhým vlasem, protože by to mohlo bránit cirkulaci vzduchu.

Nepřipojujte sušičku ke komínu nebo potrubí, které se také používá k odsávání produktů spalování zemního plynu nebo jiných paliv z jiných spotřebičů.

Vzduch v okolí sušičky by neměl obsahovat prachové částice. Vzduch na místě, kde je sušička instalována, by měl být důkladně větrán, aby se zabránilo zpětnému toku plynů uvolňovaných z plynových spotřebičů s otevřeným ohněm (např. z krbu).

Zkontrolujte, zda je kolem sušičky neusazují vlákna.

Přístroj se nesmí dotýkat stěn ani sousedního nábytku.

Po instalaci nechte sušičku před použitím stát po dobu 24 hodin. Jestliže je třeba během přepravy nebo údržby sušičku položit na bok, položte ji na levý bok (při pohledu z přední strany spotřebiče).

Nepoužívejte sušičku k sušení prádla, které nebylo vyprané.

Prádlo zašpiněné olejem, acetonem, alkoholem, deriváty ropy, odstraňovači skvrn, terpentýnem, voskem a přípravky na odstraňování vosku je třeba před sušením v sušičce vyprat v pračce horkou vodou a pracím přípravkem.

Části oblečení, které obsahují latex, pryžové části, sprchovací a koupací čepice a prádlo nebo kryty obsahující pěnovou pryž se nesmějí v sušičce sušit.

Avivážní prostředky nebo podobné výrobky používejte v souladu s pokyny výrobce.

 Z kapes vyjměte všechny předměty, například zapalovače a zápalky.

Jestliže je sušička připojena k systému odvodu vzduchu, který již využívá jiná sušička, je třeba nainstalovat zpětnou klapku. Zpětný tok do sušičky může spotřebič poškodit a zpětná klapka tomuto toku zabraňuje.

Plovák vypne sušičku, jestliže je hadice na zkondenzovanou vodu ucpaná nebo hrozí přetečení kondenzované vody nahromaděné v nádrži na kondenzovanou vodu.

Před přemístěním sušičky nebo před jejím uskladněním v zimě nevytápěné místnosti je třeba nádrž na kondenzát vyprázdnit.

Po každém cyklu sušení vyčistěte filtry sušičky. Jestliže jste filtry vyňali, před dalším cyklem sušení je nainstalujte.

Nepoužívejte žádná rozpouštědla ani čisticí prostředky, které by mohly sušičku poškodit (dodržujte prosím doporučení a upozornění výrobců čisticích prostředků).

Nikdy do nádrže na kondenzát nepřidávejte chemické látky ani vůně (viz kapitolu »POPIS SUŠIČKY a VYPRAZDŇOVÁNÍ NÁDRŽE NA KONDENZÁT«).

Po sušení odpojte napájecí kabel sušičky z elektrické zásuvky.

K ohřevu vzduchu sušička využívá systém tepelného čerpadla.

Tento systém se skládá z kompresoru a výměníků tepla. Při zapnutí sušičky může být chod kompresoru (zvuk proudící kapaliny) nebo průtok chladiva hlučnější, když kompresor právě pracuje. Toto není známka poruchy a nebude to mít vliv na životnost sušičky. Časem a při dalším používání sušičky se tento hluk ztiší.

Sušička není určena k tomu, aby ji obsluhovaly osoby (včetně dětí) s tělesným nebo duševním postižením nebo osoby s nedostatečnými zkušenostmi a znalostmi. Tyto osoby by měly být osobou odpovědnou za jejich bezpečnost o používání sušičky poučeny.

Záruka se nevztahuje, na spotřební materiál, drobné odchylky barev, zvýšený hluk, který je spojen se stářím spotřebiče a který funkčnost sušičky neovlivňuje, a estetické vady součástí, které neovlivňují funkčnost a bezpečnost sušičky.

BEZPEČNOST DĚTÍ

Nedovolujte dětem, aby si se sušičkou hrály.

Zabraňte přístupu dětí a domácích zvířat do bubnu sušičky.

Před zavřením dvířek sušičky a spuštěním programu zkontrolujte, zda se v bubnu nenachází nic jiného než prádlo (např. zda do bubnu sušičky nevlezlo dítě a nezavřelo dvířka zevnitř).

Aktivujte Dětskou pojistku. Viz kapitolu »KROK 4: NASTAVENÍ DOPLŇKOVÝCH FUNKCÍ/Dětská pojistka«.

Zabraňte, aby se k sušičce přibližovaly děti mladší než tři roky, pokud nejsou pod neustálým dohledem.

Sušička je vyrobena v souladu se všemi příslušnými bezpečnostními normami.

Tuto sušičku smí používat děti od 8 let a starší a osoby s omezenými fyzickými, smyslovými nebo duševními schopnostmi nebo s nedostatkem zkušeností a znalostí, avšak pouze jestliže jsou při používání spotřebiče pod dohledem, jestliže jim byly poskytnuty příslušné pokyny týkající se bezpečného používání sušičky a jestliže chápou nebezpečí nesprávného použití. Zabraňte, aby si se sušičkou hrály děti. Děti bez dozoru nesmí sušičku čistit ani provádět žádné úkony údržby.

Doporučujeme, aby spotřebič bez řádného dozoru neobsluhovaly osoby s poruchami tělesných a duševních schopností a motorických dovedností, ani osoby s nedostatečnými zkušenostmi nebo znalostmi. Stejně doporučení platí i pro obsluhu sušičky nezletilými osobami.

NEBEZPEČNĚ HORKÝ POVRCH

Při vyšších teplotách sušení se zahřeje sklo dvířek. Buďte opatrní, abyste se nepopálili. Zajistěte, aby si v blízkosti dvířek nehrály děti

Zadní stěna sušičky se může během provozu velmi zahřát. Než se její zadní stěny dotknete, vyčkejte, dokud sušička úplně nevychladne.

Jestliže otevřete dvířka sušičky během sušení, může být prádlo velmi horké a hrozí nebezpečí popálení.

Nikdy proces sušení nezastavujte před jeho dokončením. Jestliže cyklus z jakéhokoli důvodu přerušíte, při vyjímání

prádla z bubnu postupujte opatrně, protože je velmi horké. Prádlo z bubnu vyjměte rychle a rozložte je tak, aby co nejrychleji vychladlo.

BEZPEČNOST

 Sušičku používejte pouze k sušení prádla, které bylo vyprané vodou. Nesušte žádné prádlo, které bylo vypráno nebo čištěno pomocí hořlavých čisticích prostředků či látek (například benzínu, trichlorethylenu, apod.), protože by mohlo dojít k výbuchu.

Pokud jste vyčistili oblečení průmyslovými čisticími prostředky nebo chemickými látkami, v sušičce je **nesušte**.

Sušička je pro případ přehřátí chráněna automatickým vypínacím systémem. Tento systém vypne sušičku, když příliš stoupne její teplota.

Pokud se ucpe síťový filtr, může se aktivovat systém automatického vypnutí při přehřátí. Filtr vyčistěte, vyčkejte, dokud sušička úplně nevychladne a pak ji zkuste znovu zapnout. Pokud se přesto sušička nezapne, zavolejte servisního technika.

POPIS SUŠIČKY

PŘEDNÍ STRANA

- 1 Nádrž na kondenzát
- 2 Hlavní vypínač ON/OFF
- 3 Otočný přepínač programů
- 4 Tlačítko start/pauza
- 5 Ovládací jednotka
- 6 Dvířka
- 7 Síťový filtr
- 8 Větrací otvor
- 9 Filtr tepelného čerpadla
- 10 Typový štítek

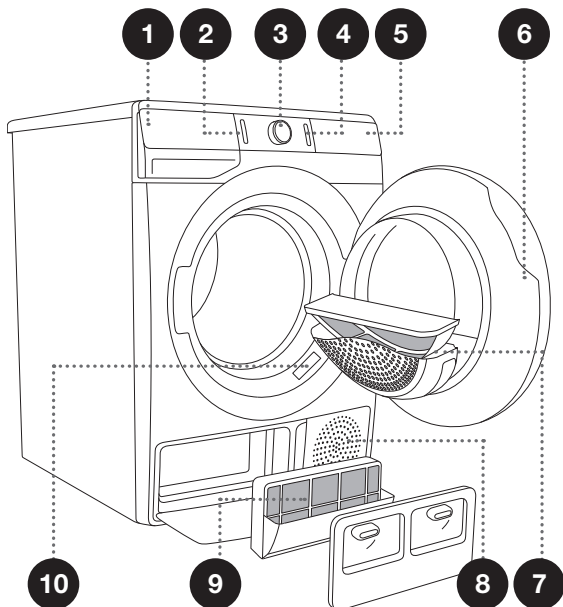

ZADNÍ STRANA

- 1 Napájecí kabel
- 2 Hadice k vypouštění kondenzátu
- 3 Nastavitelné nožky

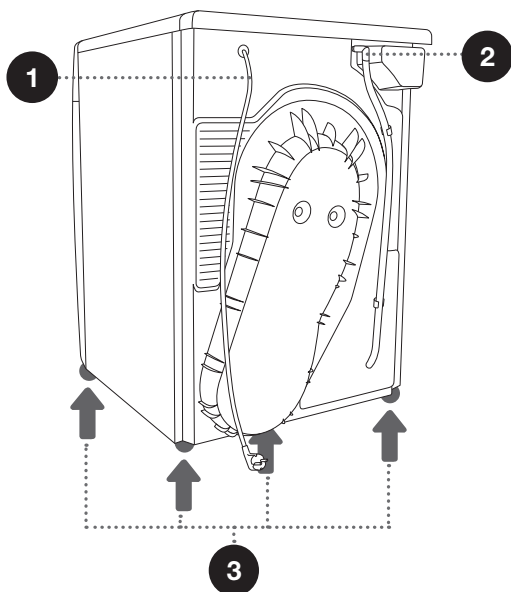

TECHNICKÉ INFORMACE

(V ZÁVISLOSTI NA MODELU)

Typový štítek se základními informacemi o sušičce se nachází na přední stěně otvoru dvířek sušičky (viz kapitolu »POPIS SUŠIČKY«).

Šířka	600 mm
Výška	850 mm
Hloubka sušičky (a)	625 mm
Hloubka se zavřenými dvířky	653 mm
Hloubka s otevřenými dvířky (b)	1134 mm
Hmotnost	XX/YY kg (v závislosti na modelu)
Jmenovité napětí	Viz typový štítek
Pojistka	Viz typový štítek
Jmenovitý výkon	Viz typový štítek
Množství chladiva	Viz typový štítek
Typ chladiva	R134a
Maximální zatížení	Viz typový štítek

Výrobek obsahuje skleníkové plyny s obsahem fluoru.
Typ chladiva: R134a
Množství chladiva: 0,34 kg
Celkový potenciál globálního oteplování (GWP): 1430
Ekvivalent CO₂: 0,486 t
Hermeticky utěsněno.

Typový štítek

gorenje	TYPE: SP15/XXX	MODEL: XXXXXX/X	IPX4		
	Art.No.: XXXXXX	Ser.No.: XXXXXXXX		CE	
	220-240 V ~ XX Hz	⊕ XX A			
	Pmax.: XXXX W	RXXXX/XXX kg (X kg)			

OVLÁDACÍ JEDNOTKA

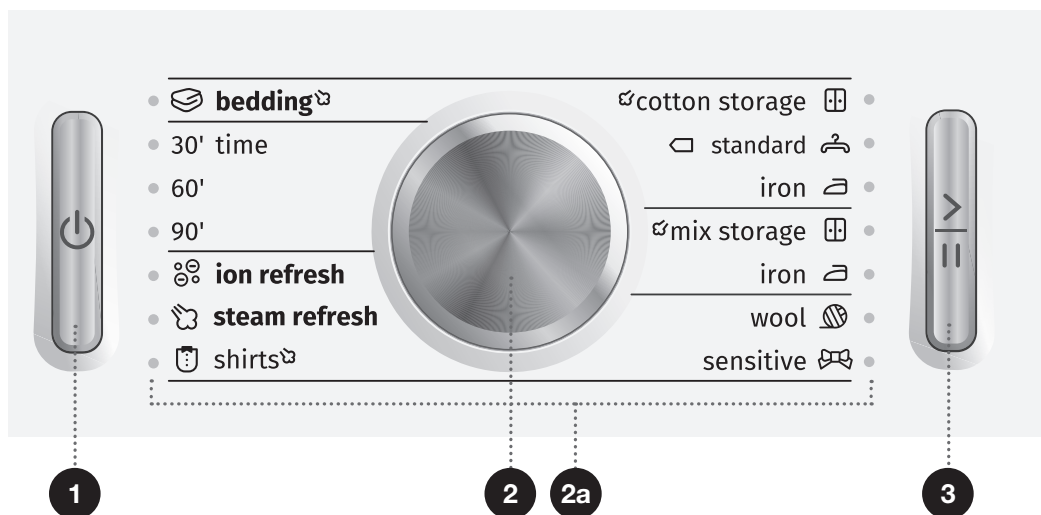

1 HLAVNÍ VYPÍNAČ ON/ OFF

Zapnutí a vypnutí sušičky.

Po zapnutí tlačítko svítí.

2 OTOČNÝ PŘEPÍNAČ PROGRAMŮ

2a Světlo vedle zvoleného programu sušení svítí.

3 TLAČÍTKO START/ PAUZA

Pomocí tohoto tlačítka spustíte nebo zastavíte program.

Při spuštění nebo při pozastavení kontrolka tlačítka bliká. Když je program zapnutý a běží, bude trvale svítit.

STEAMDRY



extra dry



start delay

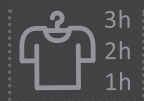

anti crease

4

5

6

7

8

9

10

4 EXTRA DRY (ÚROVEŇ VYSUŠENÍ)

Při zvolení funkce symbol ☀️ svítí

5 STEAMDRY (SUŠENÍ PÁROU)

6 VYČISTIT FILTR

Symbol 🧼 svítí

7 VYPRÁZDNĚTE NÁDRŽ NA KONDENZÁT

Symbol 🚰 svítí

8 START DELAY (ODLOŽENÝ START)

(ODLOŽENÉ SPUŠTĚNÍ PROGRAMU)

Možnost nastavení odloženého zapnutí

9 DĚTSKÁ POJISTKA

Symbol =o svítí

10 ANTI CREASE (PROTI POMAČKÁNÍ)

Rozsvícení symbolu 👕 a trvání ochrany proti pomačkání.

INSTALACE A PŘIPOJENÍ

☞ Odstraňte všechny obaly. Při odstraňování obalů dbejte na to, aby nedošlo k poškození sušičky ostrým předmětem.

VOLBA MÍSTNOSTI

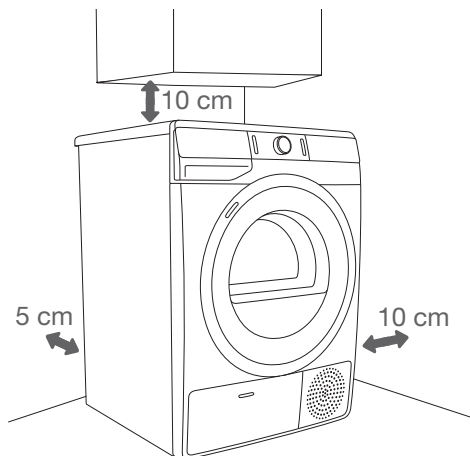

☞ Sušička se nesmí dotýkat stěn ani sousedního nábytku. K zajištění optimální funkce sušičky doporučujeme dodržet vzdálenost od stěn tak, jak je znázorněno na obrázku. V případě nedodržení požadované minimální vzdálenosti může dojít k přehřátí sušičky.

☞ Větrací otvory na zadní stěně a otvor pro odvod vzduchu na přední straně sušičky by nikdy neměly být zakryté.

Místnost, ve které sušičku nainstalujete, by měla být dostatečně větraná s teplotou mezi 10°C a 25°C. Provoz sušičky při nižší teplotě prostředí může způsobit hromadění kondenzátu ve vnitřním prostoru sušičky. Neumísťujte sušičku na místo, kde hrozí nebezpečí zamrznutí. Zmrzlá voda v nádrži na kondenzát a v čerpadle může sušičku poškodit.

Sušička vyzařuje teplo. Proto ji neumísťujte do velmi malé místnosti, protože proces sušení může trvat déle kvůli omezenému množství dostupného vzduchu.

Osvětlení v místnosti by mělo být dostatečné k tomu, aby bylo možné číst informace na displeji na ovládacím panelu.

UMÍSTĚNÍ SUŠIČKY

Pokud máte také sušičku Gorenje odpovídajících (stejných) rozměrů, můžete ji umístit na pračku Gorenje - v tomto případě je třeba použít přísavné nožky. Nebo lze sušičku umístit vedle pračky (obrázky 1 a 3).

Pokud je vaše pračka Gorenje menší (minimální hloubka 545 mm) než sušička Gorenje, pak lze podpěry sušičky zakoupit zvlášť (obrázek 2). Dodávané přísavné nožky musí být použity - jsou navrženy tak, aby se zabránilo sklouznutí sušičky.

Doplňkové vybavení (podpěra sušičky (a) a přísavné nožky (b), pokud nejsou dodávány) jsou k dispozici k zakoupení u servisních jednotek.

Plocha, na které je spotřebič umístěn, by měla být čistá a vodorovná.

Pračka Gorenje, na kterou hodláte sušičku Gorenje umístit, by měla mít dostatečnou únosnost k udržení hmotnosti sušičky Gorenje (viz kapitolu »POPIS SUŠIČKY/Technické informace«).

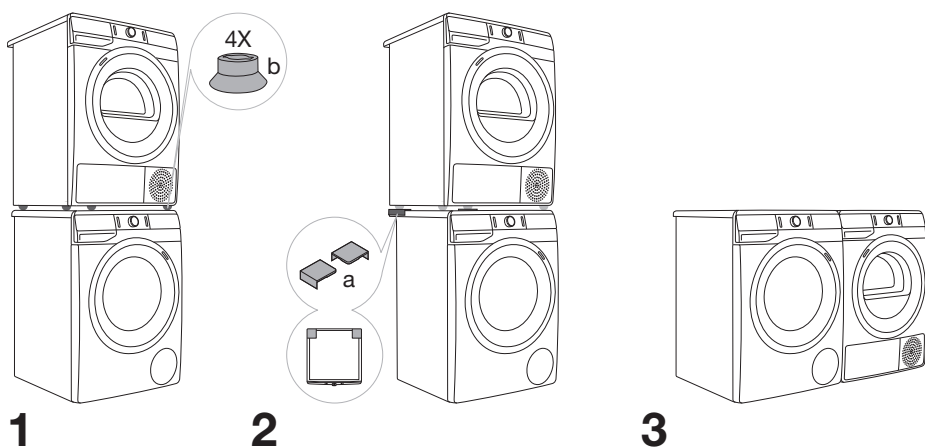

☞ K instalaci bubnové sušičky na pračku je zapotřebí nejméně dvou osob.

Otevření dvířek sušičky (pohled z ptačí perspektivy)

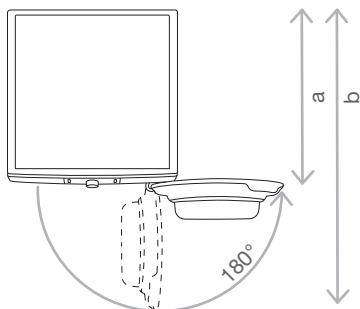

Viz kapitolu »POPIS SUŠIČKY/Technické informace«.

a = 625 mm
b = 1134 mm

⚠ Neumísťujte sušičku za uzamykatelné alebo posuvné dvere či dvere se závesom na opačnej strane od závesu dvířek sušičky. Nainštalujte sušičku tak, aby sa dala dvířka vždy voľne otvoriť.

⚠ Neumísťujte sušičku na koberec s dlhým vlasom, pretože by to mohlo brániť cirkulácii vzduchu.

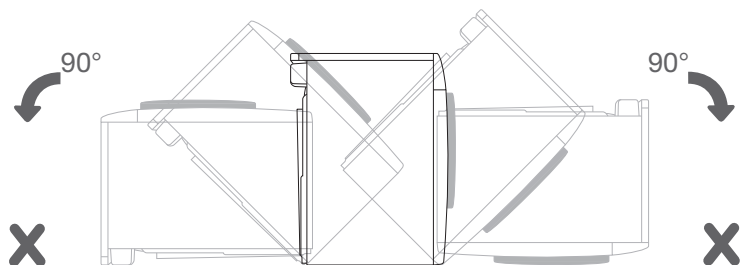
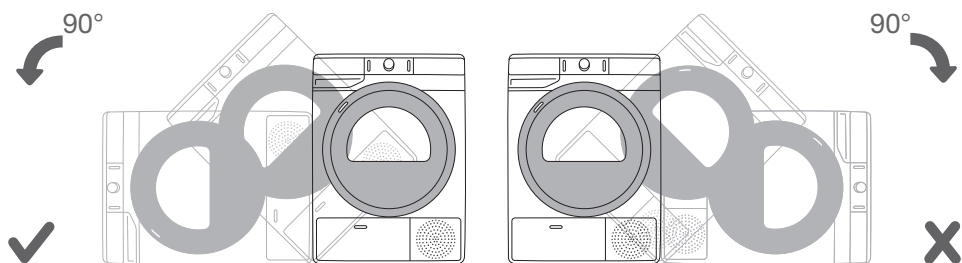

⌚ Před prvním použitím po instalaci počkejte 24 hodin, aniž byste spotřebič přemísťovali. Jestliže je třeba během přepravy nebo údržby sušičku položit na bok, položte ji na levý bok (při pohledu z přední strany spotřebiče).

NASTAVENÍ NOŽEK SUŠIČKY

Vyrovnejte sušičku v podélném směru i v příčném směru otáčením nastavitelných nožek, které umožňují vyrovnaní o +/- 1 cm. Použijte vodováhu a klíč č. 22.

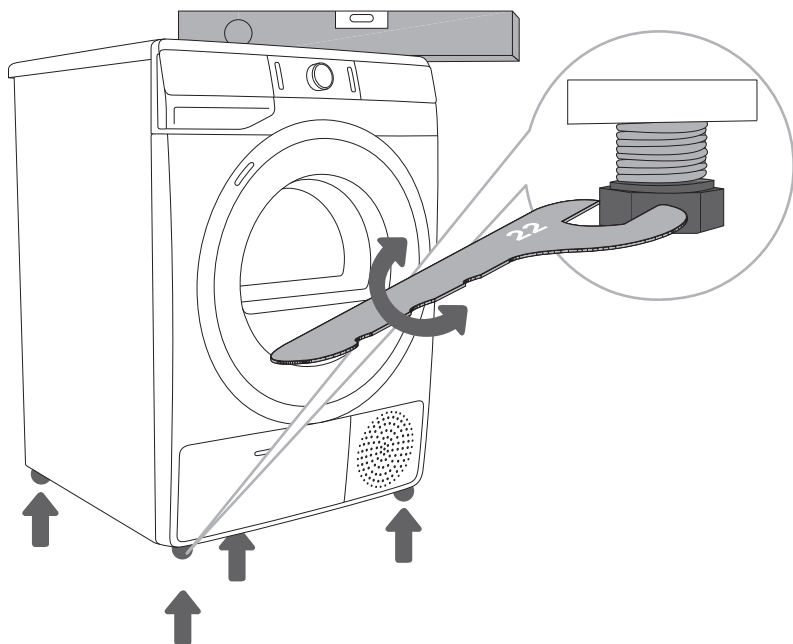

☞ Podlaha, na které je sušička umístěna, musí mít betonový podklad. Měla by být čistá a suchá. V opačném případě může sušička klouzat. Nastavitelné nožky také vyčistěte.

☞ Sušička musí stát vodorovně a stabilně na pevném podkladě.

☞ Nesprávné vyrovnaní sušičky pomocí nastavitelných nožek může způsobit vibrace, klouzání spotřebiče po místnosti a hlučný provoz. Nesprávné vyrovnaní sušičky nebude předmětem záruky.

☞ Někdy se může během provozu spotřebiče vyskytnout neobvyklý nebo hlasitý zvuk. Je to většinou v důsledku nesprávné instalace.

VYPOUŠTĚNÍ KONDENZÁTU

Vlhkost z prádla se extrahuje v jednotce kondenzátoru a hromadí se v nádrži na kondenzát.

Během procesu sušení kontrolka (symbol  (7) na displeji se rozsvítí) upozorní, když je nádrž na kondenzát plná a je třeba ji vyprázdnit.

Aby nedošlo k vyprázdnění nádrže na kondenzát, natáhněte hadici k vypouštění kondenzátu umístěnou na zadní straně spotřebiče přímo k odtoku.

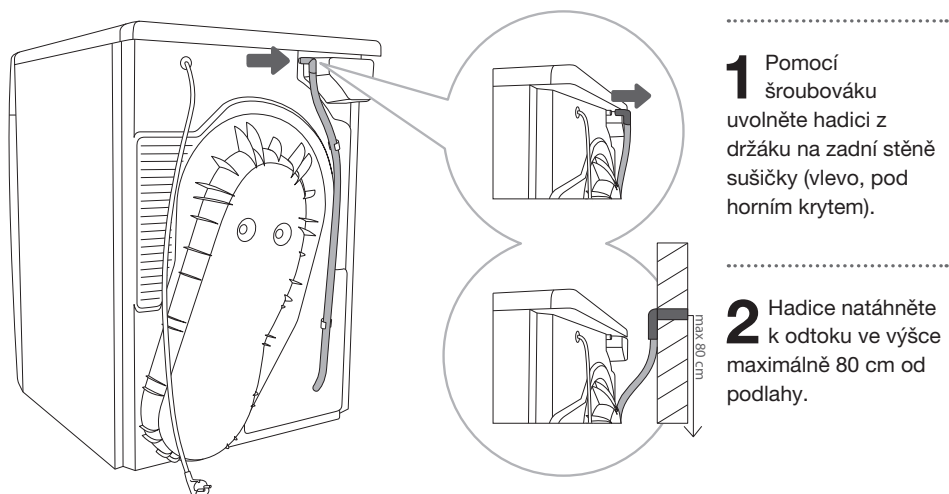

 Jestliže se rozhodnete natáhnout hadici k vypouštění kondenzátu k odtoku nebo do umyvadla, zajistěte, aby byla hadice bezpečně upevněna. Tím zabráníte rozlití vody, jež by mohlo způsobit neočekávané škody.

 Vždy používejte hadice dodávané se sušičkou.

 Jestliže je sušička připojena k systému odsávání vzduchu, který již využívá jiný spotřebič, je třeba nainstalovat zpětnou klapku. Zpětný proud do sušičky může spotřebič poškodit a zpětná klapka tomuto toku zabraňuje.

 Nádrž generátoru páry se neplní automaticky. Vždy bude nutné ji naplnit ručně (viz kapitolu »PLNĚNÍ A DOPLŇOVÁNÍ NÁDRŽE GENERÁTORU PÁRY«).ročno (glej poglavje »POLNJENJE POSODE PARNEGA GENERATORJA«).

PŘIPOJENÍ K ELEKTRICKÉ SÍTI

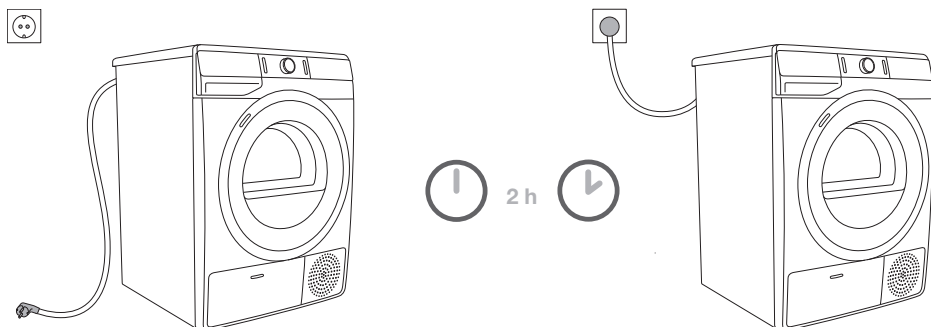

⚠ Po instalaci by se sušička měla před připojením k elektrické síti nechat stát po dobu dvou hodin - umožňuje to stabilizaci sušičky.

Sušičku připojte k uzemněné elektrické zásuvce. Elektrická zásuvka by měla být volně přístupná i po instalaci. Zásuvka by měla být opatřena uzemňovacím kontaktem (v souladu s příslušnými předpisy).

Informace o sušičce jsou uvedeny na typovém štítku (viz kapitolu »POPIS SUŠIČKY/Technické informace«).

⚠ Jako ochranu spotřebiče před bleskem doporučujeme použít ochranu proti přepětí.

⚠ Sušička nesmí být připojena k elektrické síti pomocí prodlužovacího kabelu.

⚠ Nepřipojujte bubnovou sušičku k elektrické zásuvce určené pro elektrický holicí strojek nebo vysoušeč vlasů.

⚠ Veškeré opravy nebo údržbářské práce týkající se bezpečnosti nebo výkonu musí provádět pouze vyškolení odborníci.

⚠ Napájecí kabel smí vyměňovat pouze osoba pověřená výrobcem.

PŘEMÍSTOVÁNÍ A PŘEPRAVA PO INSTALACI

Po každém cyklu sušení zůstane v sušičce malé množství zkondenzované vody. Zapněte sušičku a zvolte jeden z programů, pak nechte spotřebič po dobu přibližně půl minuty pracovat. Tím dojde k odčerpání zbývající vody a zabrání se poškození sušičky během přepravy.

Pokud sušičku nelze přepravovat v kolmé poloze, naklánejte ji na levou stranu.

⚠ Po přepravě by se sušička měla před připojením k elektrické síti nechat stát po dobu dvou hodin. Přístroj by měl instalovat a zapojovat školený technik.

☞ Pokud nebyl spotřebič přepravován v souladu s pokyny, měla by se sušička před připojením k elektrické síti nechat stát po dobu minimálně 24 hodin.

Pokud tak neučiníte, může dojít k poruše tepelného čerpadla, na kterou se nevztahuje záruka.

Dbejte na to, aby nedošlo k poškození chladicího systému (viz kapitolu »INSTALACE A PŘIPOJENÍ/ Umístění sušičky«).

⚠ Před připojením sušičky se důkladně seznamte s návodem k použití. Opravy nebo jakékoli záruční nároky vyplývající z nesprávného připojení nebo používání sušičky nejsou zárukou kryté.

☞ Pás smí vyměňovat pouze servisní technik oprávněný výrobcem, který může dodat originální náhradní díl s kódem OPTIBELT EPH 1906, kód 104265; OPTIBELT 8 EPH 1941, kód 160165; POLY-V 7PH 1956 HUTCHINSON, kód 562038; HUTCHINSON 8 PHE 1942, kód 270313 (v závislosti na modelu).

VYPRAZDŇOVÁNÍ NÁDRŽE GENERÁTORU PÁRY

Před přepravou sušičky, která byla dříve používána, je třeba vyprázdnit nádrž generátoru páry. V opačném případě může voda z nádrže vytéci dovnitř sušičky. Sušičku odsuňte přibližně 40 cm od stěny a nakloňte ji směrem dozadu.

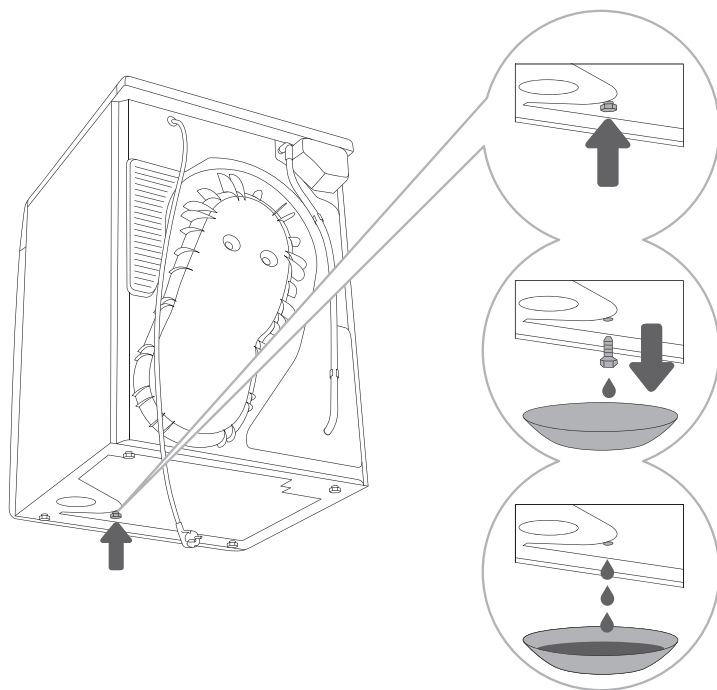

1 Vypouštěcí zátka nádrže generátoru páry se nachází na zadní straně (dolní levá strana).

2 Pod zátku umístěte prázdnou nádobu (o obsahu přibližně 2 litry) a zátku vytáhněte.

3 Po vypuštění vody vraťte zátku na místo (jestliže se zátka nevrátí, dojde během dalšího mycího cyklu k vylití vody ze sušičky).

⚠ Vyprázdnění nádrže generátoru páry je úkon, který by měly provádět nejméně dvě osoby.

SYSTEM IONIZÁTORU

Sušení přidáním iontů během programu sušení zajišťuje, že oblečení bude měkké a pružné a bez statického náboje.

Po ukončení programu sušení je oblečení okamžitě připravené k použití, protože většinou nevyžaduje žehlení.

Ionizovaný vzduch vháněný do sušicího bubnu přes zadní stěnu také napomáhá odstraňovat nebo omezovat pachy sušeného prádla.

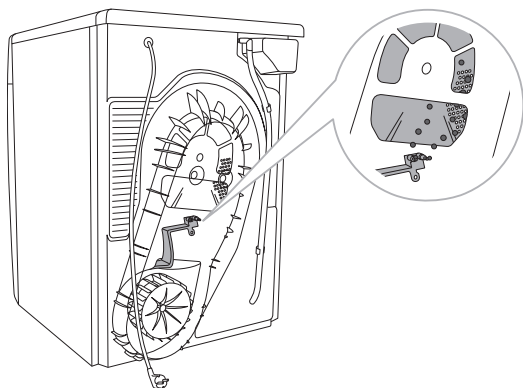

SYSTEM GENERÁTORU PÁRY

Programy sušení, při kterých je oblečení na konci programu změkčené přidáním páry, jsou určeny pro oblečení, které by jinak vyžadovalo žehlení.

Pára oblečení vyhlazuje a osvěžuje. Doporučujeme používat programy s párou u oblečení, které si přejete okamžitě použít nebo uložit do skříně nebo komory – bez žehlení. Na konci programu s párou zavěste oblečení (například košile, blůzy, atd.) na ramínko na prádlo, abyste mohli zcela vyschnout a aby se vlákna narovnala.

Asi po 20 minutách je oblečení připraveno k uložení ve skříně.

PŘED PRVNÍM POUŽITÍM SPOTŘEBIČE

Zkontrolujte, zda je sušička odpojena od elektrické sítě. Pak otevřete dvířka zatažením jejich levé strany směrem k sobě (obrázky 1 a 2).

Před prvním použitím sušičky vyčistěte buben sušičky jemným vlhkým bavlněným hadříkem a vodou (obrázek 3).

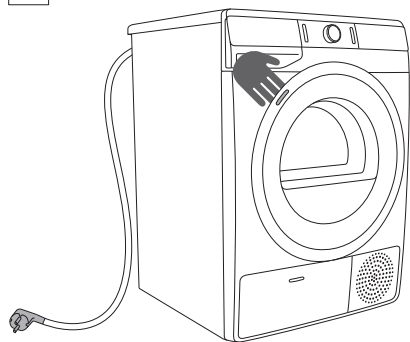

1

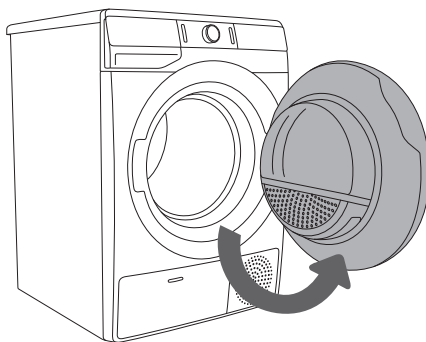

2

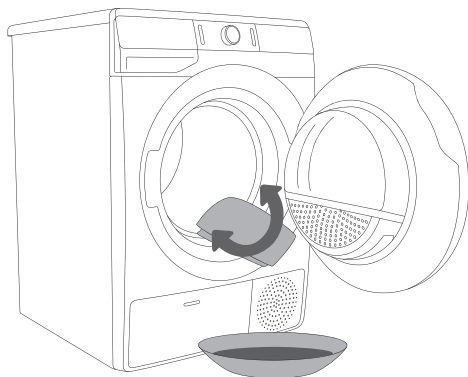

3

⚠ Nepoužívejte žádná rozpouštědla ani čisticí prostředky, které by mohly sušičku poškodit (dodržujte prosím doporučení a upozornění výrobců čisticích prostředků).

PLNĚNÍ A DOPLŇOVÁNÍ NÁDRŽE GENERÁTORU PÁRY

Pokud během prvního použití sušičky zvolíte program **STEAM REFRESH (OSVĚŽENÍ PÁROU)**, nejprve do nádrže generátoru páry přidejte destilovanou vodu. Sušička k výrobě páry potřebuje destilovanou vodu.

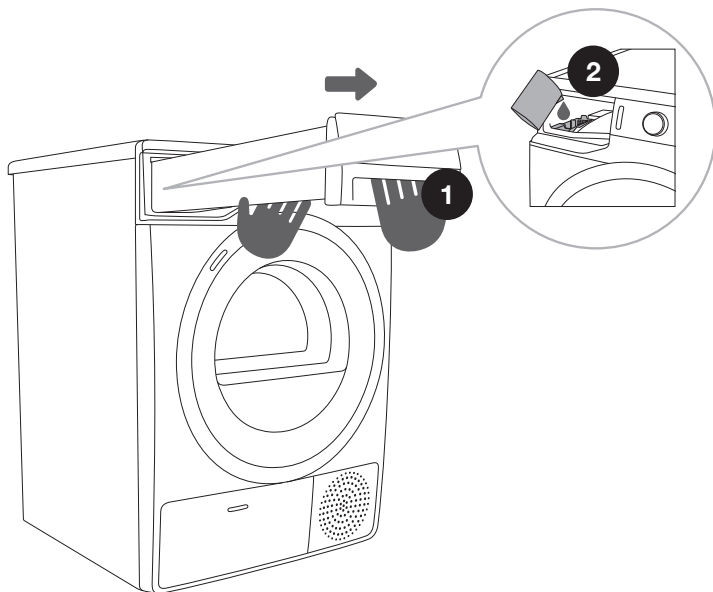

1 Izvucite posudu za kondenziranu vodu (koristeći obje ruke, kao što je prikazano na slici).

2 U filter posude parnog generatora polagano natočite vodu.

Jestliže je nádrž generátoru páry prázdná, zobrazí se nápis **Lo** a program **STEAM REFRESH (OSVĚŽENÍ PÁROU)** nebude možné spustit. Později, během používání sušičku, se systém automaticky naplní kondenzovanou vodou odčerpanou při sušení.

Jestliže je nádrž generátoru páry plná, systém to oznámí nápisem **Full** a zvukovým signálem.



























☞ Používejte pouze destilovanou vodu. Použití obyčejné vody z vodovodu nebo jakýchkoliv přísad není dovoleno. Vodní kámen může způsobit poškození topného tělesa. Na toto poškození se nevztahuje záruka.

☞ Destilovanou vodu přidávejte pouze tehdy, když je sušička zapnutá a je zvolen jeden z programů s párou (ale před spuštěním programu). V opačném případě snímač hladiny nebude fungovat a voda by mohla přetéci dovnitř sušičky.

☞ Při pomalém nalévání vody zabráníte stékání vody po přední stěně sušičky. Nádrž generátoru páry není vidět, protože se nachází uvnitř sušičky; vidět je pouze nádrž generátoru páry.

KROKY POSTUPU SUŠENÍ (1 - 6)

KROK 1: ZKONTROLUJTE ŠTÍTKY NA PRÁDLE

Normální praní; Jemné prádlo	Max. teplota praní 95°C  	Max. teplota praní 60°C  	Max. teplota praní 40°C  	Max. teplota praní 30°C  	Jen ruční praní 	Neprat 
Bělení	Bělení ve studené vodě 			Bělení není dovoleno 		
Chemické čištění	Chemické čištění všemi prostředky 	Benzínové rozpouštědlo R11, R113 	Chemické čištění v petroleji, čistém alkoholu a v R 113 	Chemické čištění není dovoleno 		
Žehlení	Teplota horké žehličky max. 200°C 	Teplota horké žehličky max. 150°C 	Teplota horké žehličky max. 110°C 	Žehlení není dovoleno 		
Sušení	Sušení rozprostřením (rozprostření na rovnou plochu) 	Sušením odkapáním  Sušením zavěšením na šňůru 	Vysoká teplota  Nízká teplota 	Nesušit v bubnové sušičce 		

KROK 2: PŘÍPRAVA PŘED SUŠENÍM PRÁDLA

1. Roztřídíte prádlo podle typu a tloušťky látek (viz TABULKU PROGRAMŮ).
2. Zapněte knoflíky a zipy, zavažte všechny pásky a obraťte kapsy naruby.
3. Velmi citlivé kusy oblečení vložte do speciálního vaku na prádlo.
(Speciální vak na prádlo je k dispozici jako volitelné příslušenství.)

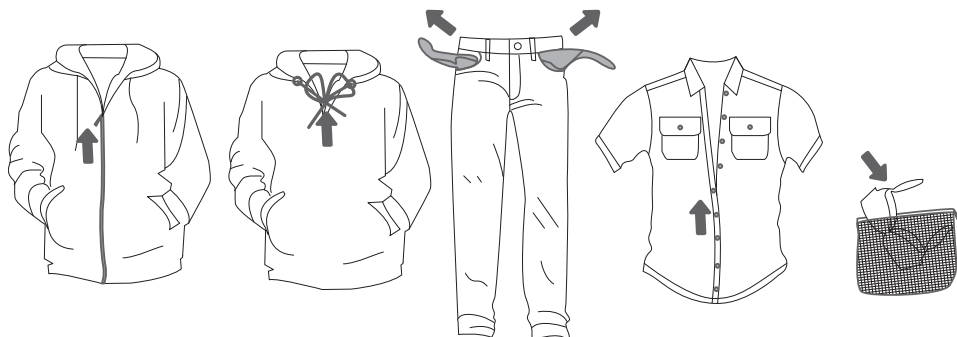

Sušení prádla vyrobeného z obzvláště jemných látek, které se mohou deformovat, se nedoporučuje. Následující typy prádla se v sušičce nesmí sušit, protože může dojít k deformaci oblečení:

- kožené oblečení a jiné kožené výrobky;
- oblečení, které je navoskované nebo jinak ošetřené;
- oblečení s velkými dřevěnými, plastovými nebo kovovými díly;
- oblečení s ozdobami;
- oblečení s kovovými díly, které podléhají korozi.

SUŠENÍ V KOŠI (V ZÁVISLOSTI NA MODELU)

☀ Před prvním cyklem sušení z bubnu vyndejte koš a všechny obaly.

Prádlo se smí sušit v koši, pouze pokud používáte časovaný program sušení. (Koš je dostupný k zakoupení v servisním středisku jako volitelné příslušenství.)

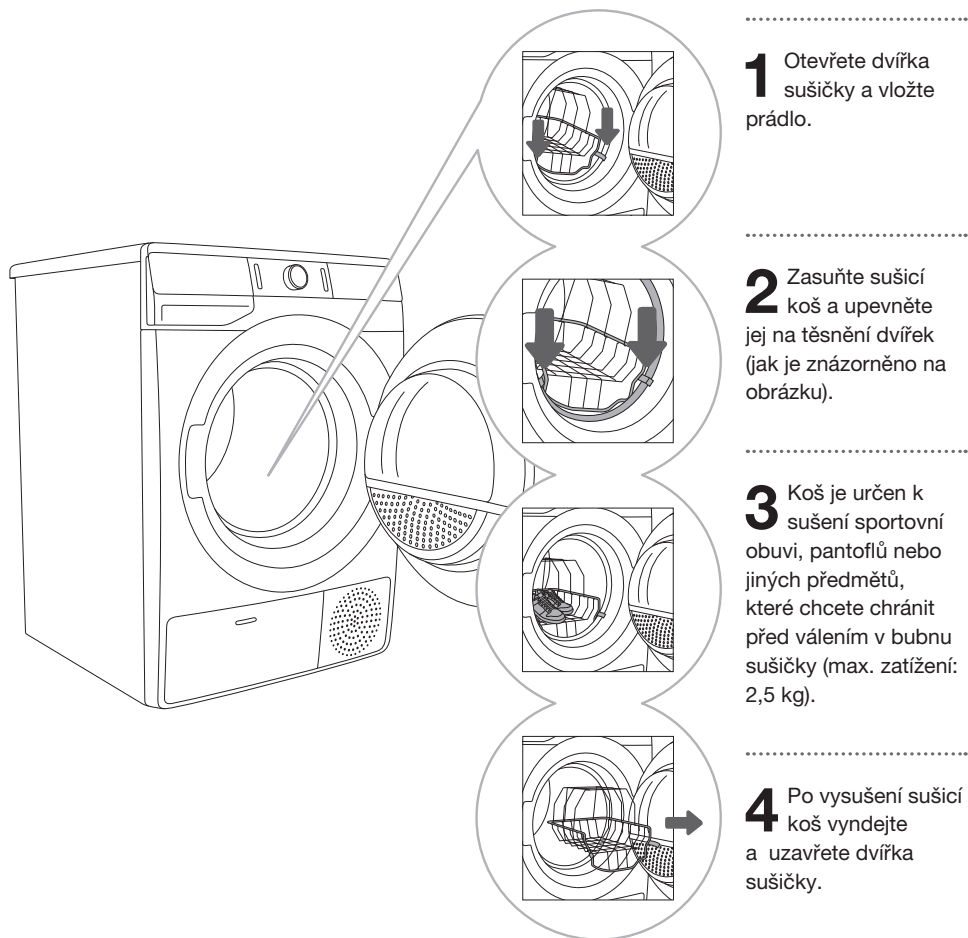

Sušte pouze čistou sportovní obuv nebo pantofle. Těsně před sušením je důkladně vyždímejte tak, aby z nich nekapala voda.

Koš na prádlo stojí, i když se bubnen otáčí. Proto dbejte na to, aby se předměty sušené v koši nedotýkaly bubnu, protože by mohlo dojít k poškození těchto předmětů a sušičky.

ZAPNUTÍ SUŠIČKY

Připojte sušičku k elektrické síti zapojením napájecího kabelu.
Sušičku zapněte stisknutím tlačítka (1) hlavní vypínač **ON/OFF** (obrázek 1).

U některých modelů se rozsvítí také buben sušičky (obrázek 2).
(Světlo v bubnu sušičky není vhodné pro jiné použití.)

⚠ Světlo v bubnu sušičky smí vyměňovat pouze výrobce, servisní technik nebo pověřená osoba.

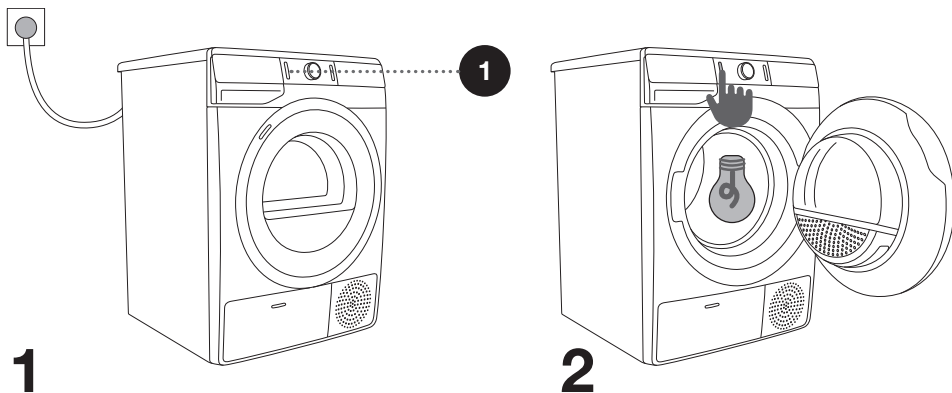

PLNĚNÍ SUŠIČKY

Otevřete dvířka sušičky zatažením jejich levé strany směrem k sobě (obrázek 1). Vložte prádlo do bubnu (nejprve zkontrolujte, zda je buben prázdný) (obrázek 2). Dvířka sušičky zavřete (obrázek 3).

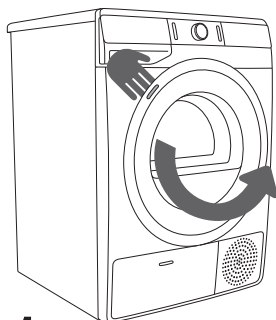

1

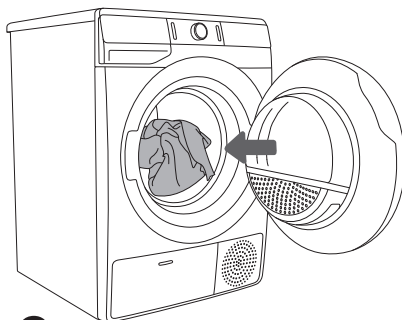

2

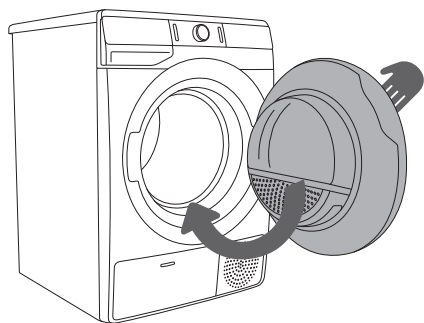

3

☼ Nevkládejte prádlo do sušičky, jestliže nebylo předtím vyždímané nebo odstředěné (doporučený minimální cyklus odstředování: 800 ot./min.).

Buben nepřetěžujte! Prostudujte si TABULKU PROGRAMŮ a dodržujte jmenovité zatížení tak, jak je uvedeno na typovém štítku.

Jestliže je buben sušičky přetížený, bude prádlo více pomačkané a možná nerovnoměrně vysušené.

☼ Při sušení větších kusů (ložního prádla, ručníků, ubrusů, apod.) je před vložením do bubnu sušičky natřepejte.

KROK 3: VOLBA PROGRAMU SUŠENÍ





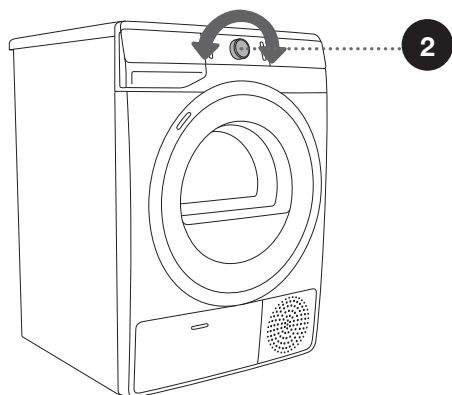
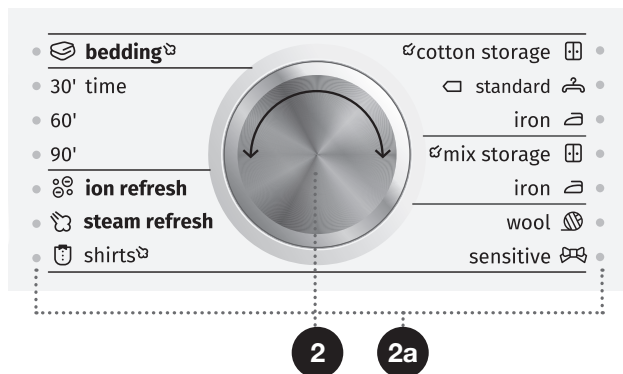



Program zvolte otáčením přepínače programů (2) vlevo nebo vpravo (v závislosti na typu prádla a požadované úrovni vysušení prádla). Viz TABULKU PROGRAMŮ.

Když zvolíte program sušení, vedle zvoleného programu sušení se rozsvítí kontrolka (2a).





• Otočný přepínače programů (2) se během provozu automaticky neotáčí.

TABULKA PROGRAMŮ

Program	Úrovně vysušení	Max. zatížení	Popis programu
Cotton (Bavlna)			
	Storage ☒ (Vysušené do skříně)	8 kg	Tento program použijte na tlustší bavlněné prádlo, které není jemné. Po vysušení bude úplně suché a připravené k uložení do skříně.
	Standard* ☐	8 kg	Tento program použijte na tlustší bavlněné prádlo (přibližně stejné tloušťky), které není jemné. Po vysušení je prádlo suché.
	Iron (Navlhčené k žehlení)	8 kg	Tento program použijte na bavlněné prádlo, které není jemné. Po vysušení bude připravené k žehlení.
Mix (Smíšené prádlo/Syntetika)			
	Storage ☒ (Vysušené do skříně)	3,5 kg	Tento program použijte na jemné prádlo vyrobené ze směsi syntetických a bavlněných vláken. Po sušení bude prádlo suché.
	Iron (Navlhčené k žehlení)	3,5 kg	Tento program použijte na jemné prádlo vyrobené ze směsi syntetických a bavlněných vláken. Po sušení bude prádlo mírně vlhké.
	Wool (Vlna)	2 kg	Tento krátký program je určen pro změkčení nebo načechrání oblečení z vlny a hedvábí, které je třeba důkladně vysušit podle pokynů výrobce.
	Sensitive (Jemné)	1 kg	Tento program použijte k sušení velmi jemného prádla vyrobeného ze syntetických vláken, které po sušení může být mírně vlhké. Doporučujeme používat speciální vak na prádlo.
	Shirts (Košile)	2 kg	Tento program použijte k sušení košil a blůzek. Upravené otáčky bubnu zabraňují pomačkání prádla.
	Steam refresh (Osvěžení párou)	1,5 kg	Tento program použijte k osvěžení a vyhlazení prádla párou, čímž se omezí žehlení.
	Ion refresh (Osvěžení ionty)	2 kg	V tomto programu je vypnuté topné těleso. Tento program je vhodný k osvěžení vašeho prádla přidáním iontů.
	Time (Čas) (Časovaný program sušení) 90' 60' 30'	4 kg	Tento program použijte na prádlo (jež není jemné), které je ještě mírně vlhké a musí být důkladně vysušené. V časovaném programu není automaticky detekována zbývající vlhkost. Jestliže je prádlo po ukončení programu stále vlhké, program zopakujte. Jestliže je příliš suché a proto pomačkané a na dotek drsné, zvolená doba sušení byla příliš dlouhá.

* Zkušební program podle EN 61121

Program Úrovně vysušení	Max. zatížení	Popis programu
 Bedding  (Ložní prádlo)	5 kg	Tento program použijte na větší kusy prádla. Po ukončení programu budou zcela suché. Upravené otáčky bubnu zabraňují zamotání prádla.

* Zkušební program podle EN 61121

Jestliže prádlo není vysušené na požadovanou úroveň vysušení, použijte doplňkové funkce nebo použijte vhodnější program.

KROK 4: VOLBA DOPLŇKOVÝCH FUNKCÍ

☀️ Funkci zapnete/vypnete stisknutím požadované polohy (před stisknutím tlačítka (3) START/PAUZA).

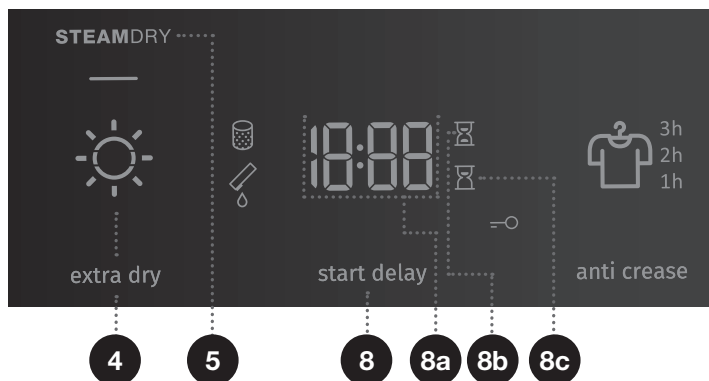

4

EXTRA DRY (ÚROVEŇ VYSUŠENÍ) (ÚROVEŇ VYSUŠENÍ) ☀️

Stisknutím políčka **EXTRA DRY** (ÚROVEŇ VYSUŠENÍ) nastavíte úroveň vysušení – čím je prádlo sušší, tím delší je cyklus sušení. Toto nastavení lze upravit před zahájením procesu sušení. Po dokončení programu sušení se toto nastavení neuloží.

5

STEAMDRY (SUŠENÍ PÁROU)

Jestliže stisknete políčko **STEAMDRY**(SUŠENÍ PÁROU), bude prádlo před koncem programu navlhčeno párou. Tato funkce většinou eliminuje nutnost žehlení.

8

START DELAY (ODLOŽENÝ START) (ODLOŽENÉ SPUŠTĚNÍ PROGRAMU)

Požadovaný čas, kdy by měl program sušení začít, lze nastavit předem, což umožňuje větší časovou pružnost.

Stisknutím políčka (8) **START DELAY (ODLOŽENÝ START)** (ODLOŽENÉ SPUŠTĚNÍ PROGRAMU) (možnost výběru odložení startu od 0 do 6 v krocích po 30 minutách, a od 6 do 24 hodin v krocích po 1 hodině (8a). Po stisknutí tlačítka (3) START/PAUZA se zvolená doba zobrazí. Po uplynutí nastavené doby odložení se zvolený program sušení spustí automaticky. Chcete-li funkci odložení startu vypnout, stiskněte a na dobu 3 sekund podržte políčko (8) **START DELAY (ODLOŽENÝ START)** (ODLOŽENÉ SPUŠTĚNÍ PROGRAMU).

V případě výpadku napájení před uplynutím doby odložení stiskněte tlačítko START/PAUZA (3), čímž obnovíte odpočítávání.

Symbol ☒ (8b) svítí, když probíhá / odpočítává se **DOBA SUŠENÍ**.

Symbol ☒ (8c) svítí, když je zvolena funkce **START DELAY (ODLOŽENÝ START)** (ODLOŽENÉ SPUŠTĚNÍ PROGRAMU) (8).

10

ANTI CREASE (PROTI POMAČKÁNÍ)

Pokud neplánujete nebo nemůžete prádlo ze sušičky vyjmout bezprostředně po ukončení programu sušení, doporučujeme použít funkci (10) **ANTI CREASE (PROTI POMAČKÁNÍ)**, kterou je třeba zvolit ještě před zahájením procesu sušení.

Stisknutím políčka (10) **ANTI CREASE (PROTI POMAČKÁNÍ)** zvolíte mezi 1 hod., 2 hod. a 3 hod. (10a) nebo vypnutím této funkce. Funkce se vypne po otevření dvířek sušičky. Když otevřete dvířka sušičky po dokončení programu sušení, funkce se automaticky vypne.

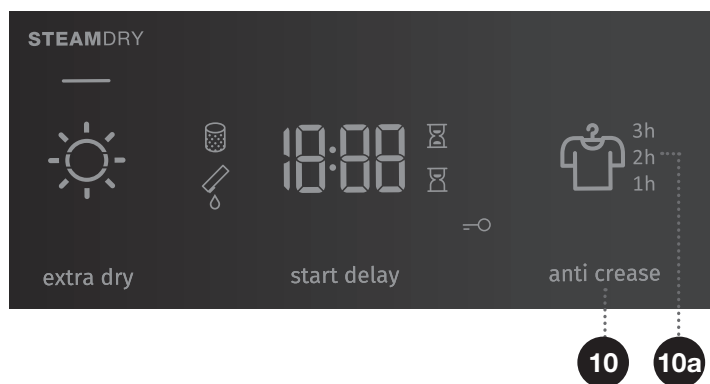





DĚTSKÁ POJISTKA

Chcete-li dětskou pojistku zapnout nebo vypnout, stiskněte současně políčka (8) **START DELAY (ODLOŽENÝ START)** (ODLOŽENÉ SPUŠTĚNÍ PROGRAMU) a (10) **ANTI CREASE (PROTI POMAČKÁNÍ)** podržte je alespoň po dobu 3 sekund, dokud se nerozsvítí nebo nezhasne symbol  (9).

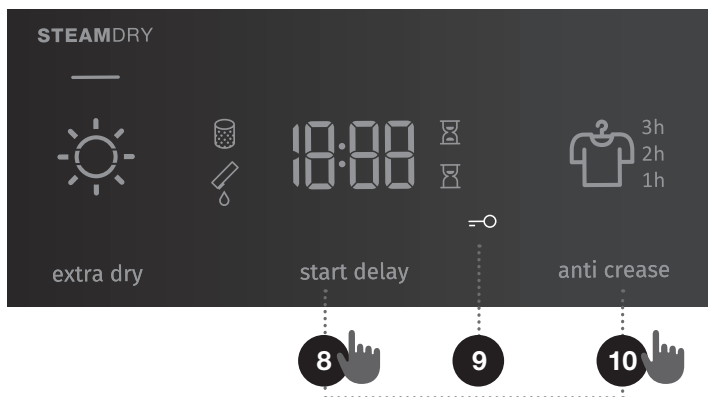















Jestliže je dětská pojistka zapnutá, program nebo doplňkové funkce nelze měnit. Po vypnutí sušičky zůstane dětská pojistka zapnutá. Proto je třeba ji před zvolením nového programu vypnout. Lze ji také vypnout během procesu sušení.



 Některé funkce nejsou s určitými programy k dispozici a nelze je vybrat. V těchto případech se ozve zvukový signál a začne blikat kontrolka (viz TABULKU DOPLŇKOVÝCH FUNKCÍ).

 Po odpojení sušičky od elektrické sítě se všechna nastavení vynulují na výchozí tovární hodnoty, s výjimkou nastavení hlasitosti zvukového signálu, ochrany proti pomačkání a dětské pojistky.

TABULKA DOPLŇKOVÝCH FUNKCÍ

Programi	STEAM DRY (SUŠENÍ PÁROU)	EXTRA DRY (ÚROVEŇ VYSUŠENÍ)	START DELAY (ODLOŽENÝ START) (ODLOŽENÉ SPUŠTĚNÍ PROGRAMU)	ANTI CREASE (PROTI POMAČKÁNÍ)
Cotton (Bavlna)				
 Storage  (Vysušené do skříně)	•	•	•	•
 Standard* 		•	•	•
 Iron (Navlhčené k žehlení)		•	•	•
Mix (Smíšené prádlo/Syntetika)				
 Storage  (Vysušené do skříně)	•	•	•	•
 Iron (Navlhčené k žehlení)		•	•	•
 Wool (Vlna)				
 Sensitive (Jemné)		•	•	•
 Shirts (Košile) 	•	•	•	•
 Steam refresh (Osvěžení párou)				
 Ion refresh (Osvěžení ionty)				
Time (Čas) (Časovaný program sušení)				
90'				•
60'				•
30'				•
 Bedding (Ložní prádlo) 	•	•	•	•

- Doplnkové funkce lze použít

Jestliže prádlo není vysušené na požadovanou úroveň vysušení, použijte doplnkové funkce nebo použijte vhodnější program.

KROK 5: SPUŠTĚNÍ PROGRAMU SUŠENÍ

Stiskněte tlačítko (3) **START/PAUZA**.

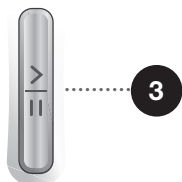

KROK 6: KONEC PROGRAMU SUŠENÍ

Na konci programu sušení se rozsvítí kontrolka a začne blikat kontrolka tlačítka (3) **START/PAUZA** a indikátor doby **ANTI CREASE** (PROTI POMAČKÁNÍ) (10a).

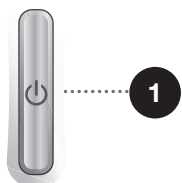

1. Otevřete dvířka sušičky.
2. Vyčistěte filtry (viz část »ČIŠTĚNÍ« ...).
3. Z bubnu vyndejte prádlo.
4. Uzavřete dvířka!
5. Vypněte sušičku (stiskněte tlačítko (1) hlavní vypínač **ON/OFF**).
6. Vyprázdněte nádrž na kondenzát.
7. Vytáhněte napájecí kabel ze zásuvky.

☀ Po ukončení programu sušení prádlo okamžitě vyndejte ze sušičky, abyste zabránili jeho opětovnému pomačkání.

PŘERUŠENÍ A ZMĚNA PROGRAMU

PŘERUŠENÍ

Přerušení procesu programu

Program pozastavíte/obnovíte stisknutím tlačítka (3) START/PAUZA.

Chcete-li program sušení zastavit a zrušit, stiskněte tlačítko (3) START/PAUZA a podržte je na dobu 3 sekund. Zvolený program se zastaví a sušička se začne ochlazovat. Doba ochlazování závisí na zvoleném programu. Po dokončení tohoto procesu lze program sušení znovu vybrat.

Otevření dvířek

Pokud se během procesu sušení otevrou dvířka sušičky, cyklus sušení se přeruší.

Při zavření dvířek a stisknutí tlačítka (3) START/PAUZA se sušení obnoví od místa, kde bylo přerušeno.

 **Při vyšších teplotách sušení se sklo dvířek zahřívá. Dbejte, abyste se při otevírání dvířek sušičky nespálili.**

Plná nádrž na kondenzát

Když je nádrž na kondenzát plná, program sušení se přeruší (symbol  (7) se rozsvítí).

Nádrž na kondenzát vyprázdněte (viz kapitolu »ČIŠTĚNÍ A ÚDRŽBA/Vyprazdňování nádrže na kondenzát«).

Stisknutím tlačítka (3) START/PAUZA znovu spustíte program sušení od místa, kde byl přerušen.

Výpadek napájení

Po obnovení napájení začne kontrolka na tlačítku (3) START/PAUZA blikat.

Program sušení obnovíte stisknutím tlačítka (3) START/PAUZA.

ZMĚNA PROGRAMU/FUNKCÍ

Stisknutím tlačítka (1) hlavní vypínač ON/OFF vypnete sušičku. Pak ji stisknutím tlačítka (1) hlavní vypínač ON/OFF znovu zapnete a otočte (2) přepínač programů na požadovaný program nebo zvolte doplňkovou funkci.

Zvolte jiný program/funkci a znovu stiskněte tlačítko (3) START/PAUZA.

PŘIDÁNÍ PRÁDLA PO SPUŠTĚNÍ PROGRAMU

Otevřete dvířka sušičky a stiskněte tlačítko (3) START/PAUZA. Vložte prádlo a stiskněte tlačítko (3) START/PAUZA.

 **Při vkládání prádla buďte opatrní, protože povrchy sušičky mohou být stále ještě horké!**

Doba sušení se může prodloužit.

ULOŽENÍ OSOBNÍCH NASTAVENÍ

Počáteční nastavení lze změnit.

Po zvolení programu a doplňkových funkcí lze tyto kombinace uložit stisknutím tlačítka (3) START/PAUZA a jeho podržením po dobu pěti sekund. Vaši volbu potvrdí rozsvícení kontrolky na tlačítku (3) START/PAUZA a zvukový signál. Na displeji se krátce zobrazí »S C« (»Settings Changed«, nastavení měněna).

Stisknutím tlačítka (3) START/PAUZA spustíte program.

Změněná kombinace se objeví pokaždé, když sušičku zapnete.

Chcete-li již dříve uloženou kombinaci změnit, postupujte stejným způsobem.

NABÍDKA OSOBNÍCH NASTAVENÍ

Stisknutím tlačítka (1) hlavní vypínač **ON/OFF** sušičku zapnete. Chcete-li otevřít nabídku osobních nastavení, stiskněte současně políčka (4) **EXTRA DRY** (ÚROVEŇ VYSUŠENÍ) a (8) **START DELAY** (**ODLOŽENÝ START**) (ODLOŽENÉ SPUŠTĚNÍ PROGRAMU) a podržte je po dobu 3 sekund. Symboly (8c) **ODLOŽENÉ SPUŠTĚNÍ PROGRAMU**, (8b) **DOBA SUŠENÍ**, (6) **FILTR** a (7) **NÁDRŽ NA KONDENZÁT** na displeji se rozsvítí. Na LED displeji se zobrazí číslo 1 s uvedením funkce nastavení. Otáčením přepínače programů (2) vlevo nebo vpravo zvolte funkci, kterou chcete změnit.

Požadované funkce a příslušná nastavení potvrdíte stisknutím políčka (8) **START DELAY** (**ODLOŽENÝ START**) (ODLOŽENÉ SPUŠTĚNÍ PROGRAMU). Stisknutím políčka (4) **EXTRA DRY** (ÚROVEŇ VYSUŠENÍ) se vrátíte o jeden krok. Jestliže požadovaná nastavení nezvolíte do 20 sekund, program se automaticky vrátí do hlavní nabídky.

Číslo 1 označuje nastavení **hlasitosti Zvukového signálu**. Hlasitost zvukového signálu lze nastavit na čtyřech úrovních (0 znamená vypnutý zvuk, 1 znamená, že je aktivován zvuk tlačítek, 2 znamená nízkou hlasitost a 3 znamená vysokou hlasitost). Úroveň hlasitosti zvolíte otáčením přepínače programů (2) vlevo nebo vpravo. Nejnižší nastavení znamená vypnutí zvukového signálu.

Číslo 2 označuje vynulování **nastavení Osobního programu** na tovární hodnoty.

ÚDRŽBA A ČIŠTĚNÍ

Sušička je vybavena **filtračním systémem** sestávajícím z několika filtrů, které zabraňují vnikání nečistot do systému výměníku tepla.

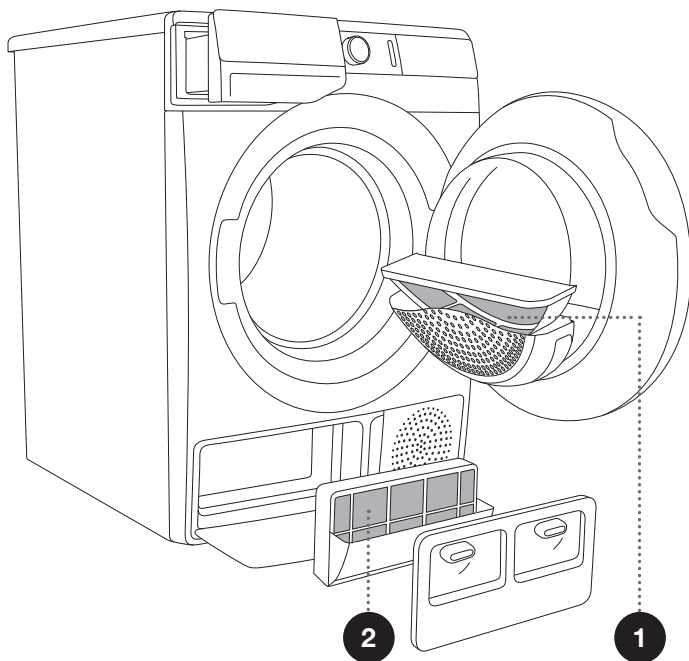

1 Síťový filtr

2 Filtr tepelného čerpadla

☞ Sušička nesmí být nikdy provozována bez nainstalovaných filtrů nebo s poškozenými filtry, protože nadměrné množství nahromaděných vláken z látek by mohlo způsobit poruchu nebo selhání sušičky.

ČIŠTĚNÍ SÍTOVÉHO FILTRU VE DVÍŘKÁCH

⚠ Před čištěním sušičku vypněte a odpojte ji od elektrické sítě (vytáhněte napájecí kabel ze zásuvky).

☀ Sítový filtr vyčistěte po každém cyklu sušení.

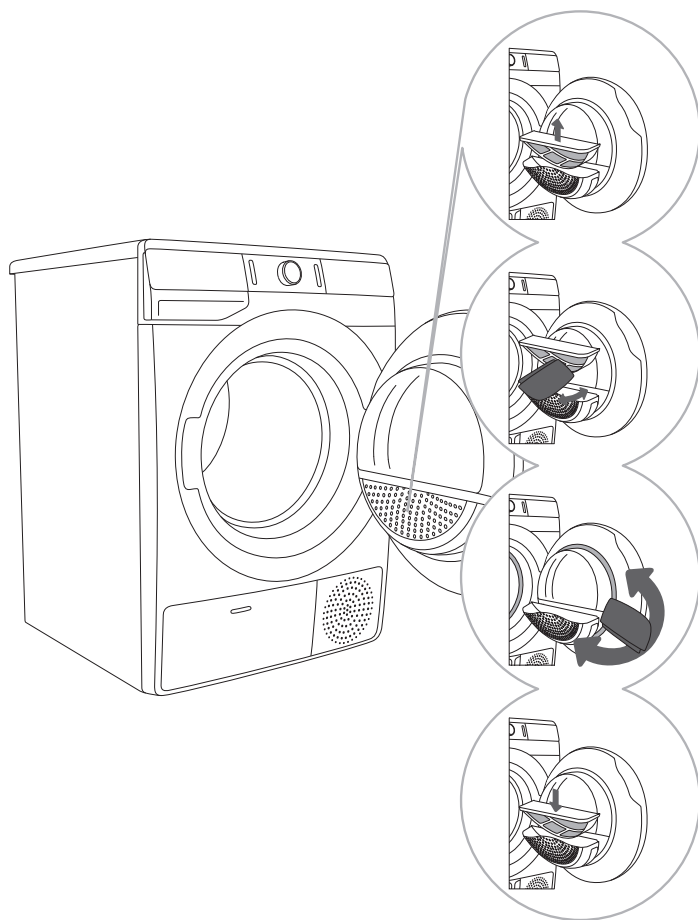

1 Nadzvedněte kryt filtru.

2 Rukama nebo hadříkem filtr opatrně oškrábejte, abyste odstranili chuchvalce (tj. nános vláken a nití).

3 V případě potřeby také vyčistěte pouzdro filtru a těsnění dvířek.

4 Kryt filtru uzavřete.

☀ Dbejte, abyste si krytem filtru nepřiskřípli prsty.

ČIŠTĚNÍ FILTRU TEPELNÉHO ČERPADLA

⚠ Před čištěním sušičku vypněte a odpojte ji od elektrické sítě (vytáhněte napájecí kabel ze zásuvky).

☀ Při čištění může dojít k rozlití vody. Proto doporučujeme na podlahu položit savý hadr.

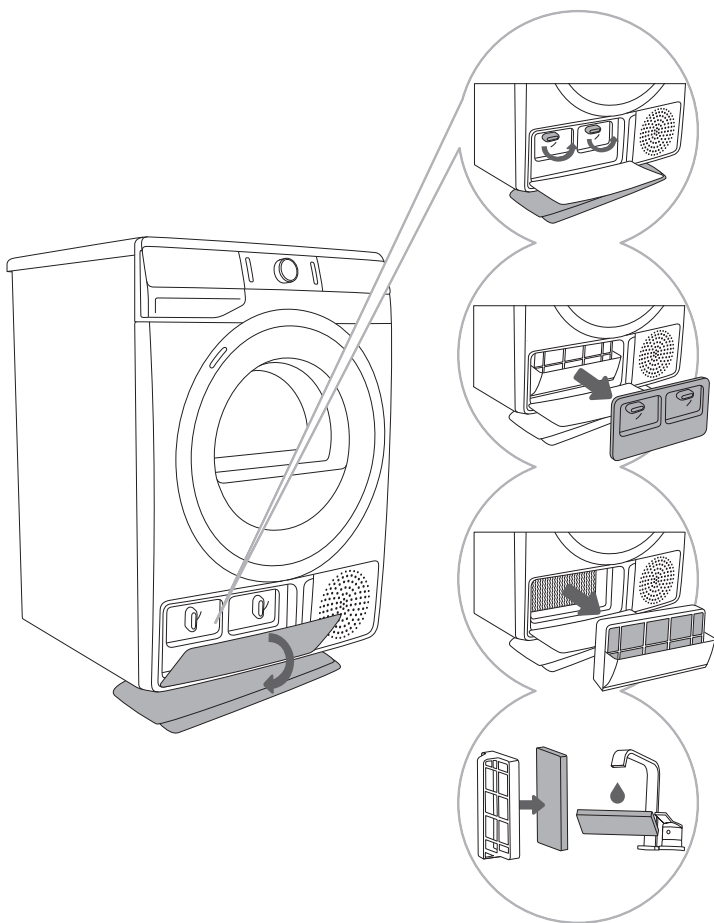

1 Otevřete vnější kryt. Držte páčky na vnitřním krytu a otočte je směrem nahoru.

2 Pomocí rukojeti filtr tepelného čerpadla vytáhněte.

3 Vytlačte pěnovou část filtru z pouzdra. Pomocí vlhkého měkkého hadříku vyčistěte pouzdro tepelného čerpadla tak, aby nedošlo k poškození chladicího systému.

4 Pěnový filtr umyjte pod tekoucí vodou a před vrácením do pouzdra filtru jej vysušte.

☀ Vložte pěnový filtr tepelného čerpadla do pouzdra a uzavřete vnější kryt (zatlačte jej směrem k zařízení, dokud se nezapadne na místo).

☀ Filtr tepelného čerpadla musí být na svém místě umístěn správně. V opačném případě může dojít k zanesení výměníku tepla nainstalovaného uvnitř sušičky.

☀ Pěnový filtr čistěte minimálně vždy po každých pěti cyklech sušení.

ČIŠTĚNÍ NÁDRŽE GENERÁTORU PÁRY

Vždy při vyprazdňování nádrže na kondenzát vyčistěte rovněž filtr nádrže generátoru páry.

Filtr se nachází v plášti nádrže (je viditelný po odstranění nádrže na kondenzát).

⚠ Před čištěním sušičku vypněte a odpojte ji od elektrické sítě (vytáhněte napájecí kabel ze zásuvky).

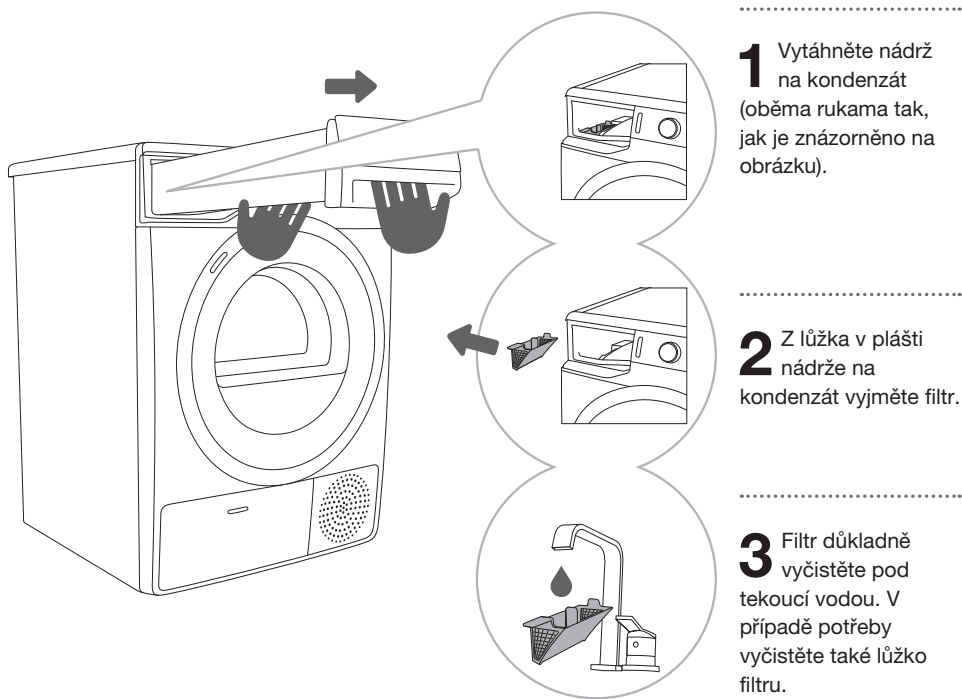

☞ Při vytahování filtru dbejte na to, aby chuchvalce a vlákna nahromaděná během provozu nevnikla do lůžka filtru nebo do sušičky, protože by mohlo dojít k ucpání systému.

☞ Filtr zasuňte správně do lůžka (jinak filtr nebude plnit svou funkci, což může způsobit ucpání systému).

VYPRAZDŇOVÁNÍ NÁDRŽE NA KONDENZÁT

☼ Nádrž na kondenzát vyprázdněte po každém sušení.

Když je nádrž na kondenzát plná, program sušení se automaticky přeruší. Symbol ☼ (7) na displeji se rozsvítí, což znamená, že nádrž na kondenzát je třeba vyprázdnit.

⚠ Před čištěním sušičku vypněte a odpojte ji od elektrické sítě (vytáhněte napájecí kabel ze zásuvky).

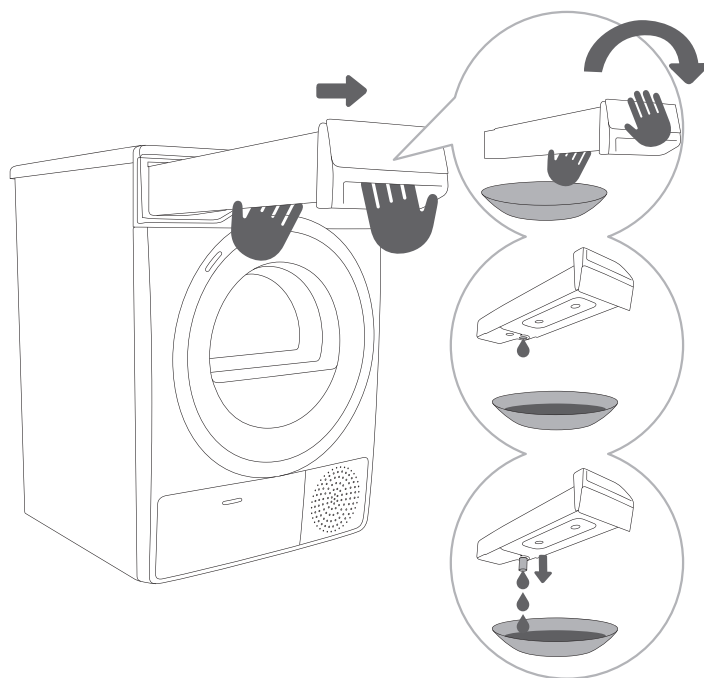

1 Nádrž na kondenzát vytáhněte ze sušičky (oběma rukama tak, jak je znázorněno na obrázku), pak ji nad umyvadlem, dřezem nebo libovolnou vhodnou nádobou otočte nohama vzhůru.

2 Nádrž na kondenzát vylijte a vraťte ji zpět do sušičky.

(2) K usnadnění vypouštění vody vytáhněte z otvoru hubičku.

Při vyprazdňování nádrže dbejte, abyste se nepopálili, protože voda může být horká.

☼ Voda z nádrže na kondenzát není pitná. Po důkladném přefiltrování ji lze použít při žehlení

⚠ Nikdy do nádrže na kondenzát nepřidávejte chemické látky ani vůně.

Nádrž na kondenzát nevyžaduje vypouštění, jestliže je hadice k vypouštění připojena přímo k odtoku nebo k umyvadlu (viz kapitolu »INSTALACE A PŘIHOJENÍ/Vypouštění kondenzátu«).

ČIŠTĚNÍ SUŠIČKY

⚠ Před čištěním vždy sušičku odpojte od elektrické sítě.

Vnější povrch sušičky a displej čistěte jemným vlhkým bavlňeným hadříkem a vodou.

⚠ Nepoužívejte žádná rozpouštědla ani čisticí prostředky, které by mohly sušičku poškodit (dodržujte prosím doporučení a upozornění výrobců čisticích prostředků).

Všechny části sušičky vytřete měkkým hadříkem dosucha.

☼ Prostor kolem sušičky udržujte v čistotě a chladu. Prach, horko a vlhkost prodlužují dobu sušení.

☼ Sušičku nečistěte proudem vody!

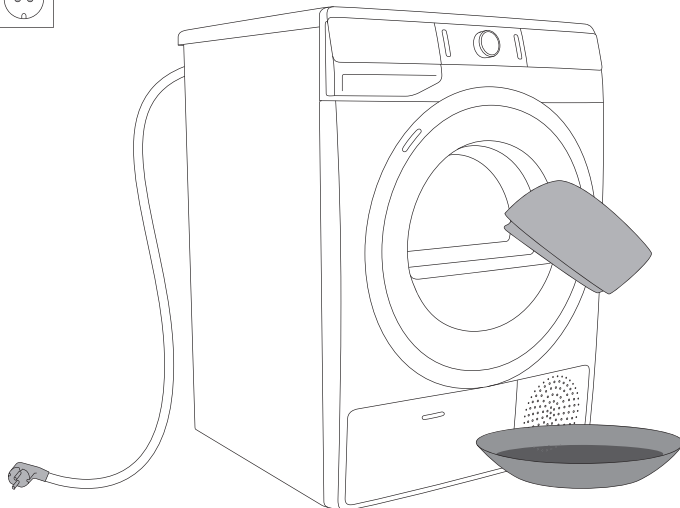

ODSTRAŇOVÁNÍ ZÁVAD

CO DĚLAT ...?

Rušivé vliv z okolí (např. z napájecí sítě) mohou mít za následek různá chybová hlášení (viz TABULKU K ODSTRAŇOVÁNÍ ZÁVAD). V takovém případě:

- Vypněte sušičku a vyčkejte alespoň jednu minutu.
- Zapněte sušičku a znovu spusťte program sušení.
- Většinu chyb během provozu může vyřešit sám uživatel (viz TABULKU K ODSTRAŇOVÁNÍ ZÁVAD).
- Pokud chyba přetrvává, obraťte se na pověřené servisní středisko.
- Opravy smí provádět pouze dostatečně vyškolená osoba.
- Opravy nebo jakékoli záruční nároky vyplývající z nesprávného připojení nebo používání sušičky nejsou zárukou kryté. V těchto případech budou náklady na opravu vyúčtovány uživateli.





⚡ Záruka se nevztahuje na chyby nebo poruchy, které vznikly v důsledku rušivých vlivů z prostředí (úder blesku, výpadky napájecí sítě, přírodní katastrofy, apod.).



TABULKA K ODSTRAŇOVÁNÍ ZÁVAD

Problém/chyba	Příčina	Co dělat?
Sušička nelze zapnout.	• Hlavní vypínač není zapnutý.	• Zkontrolujte, zda je hlavní vypínač zapnutý.
	• V zásuvce není žádné napětí.	• Zkontrolujte pojistku. • Zkontrolujte, zda je zástrčka napájecího kabelu správně zasunuta do elektrické zásuvky.
V zásuvce je napětí, ale bubnen se neotáčí a spotřebič nepracuje.	• Program nebyl zapnut podle pokynů.	• Znovu si přečtete návod k obsluze.
	• Otevřete dvířka.	• Zkontrolujte, zda jsou dvířka správně zavřená.
	• Nádrž na kondenzát je plná.	• Nádrž na kondenzát vyprázdněte (viz kapitolu »ČIŠTĚNÍ A ÚDRŽBA/ Vyprazdňování nádrže na kondenzát«).
	• Mohla být nastavena funkce START DELAY (ODLOŽENÝ START) (ODLOŽENÉ SPUŠTĚNÍ PROGRAMU).	• Funkci odložení startu vypnete stisknutím políčka (8) START DELAY (ODLOŽENÝ START) (ODLOŽENÉ SPUŠTĚNÍ PROGRAMU).
Během běhu programu se spotřebič přestane zcela zahřívat.	• Možná je ucpaný síťový filtr. V důsledku toho se zvýší teplota v sušičce, což vede k přehřátí a sušička se vypne.	• Síťový filtr vyčistěte (viz kapitolu »ČIŠTĚNÍ A ÚDRŽBA/Čištění síťového filtru ve dvířkách«). • Vyčkejte, dokud sušička nevychladne a pak ji zkuste znovu zapnout. Pokud se přesto sušička nezapne, zavolejte servisního technika.
Ozývá se slabé klepání.	• Jestliže se sušička delší dobu nepoužívá, namáhají se podpěrné prvky ve stejném místě.	• Hluk zmizí bez jakéhokoli zásahu.
Během sušení se otevrou dvířka.	• Nadměrné zatížení dvířek (příliš mnoho prádla v bubnu).	• Z bubnu uberte prádlo.
Nerovnoměrně vysušené prádlo.	• Prádlo různých typů a tloušťek nebo nadměrné množství prádla.	• Zkontrolujte, zda jste prádlo roztřídili podle typu a tloušťky, zda jste do bubnu vložili vhodné množství prádla a zda jste zvolili vhodný program (viz TABULKU PROGRAMU).





Problém/chyba	Příčina	Co dělat?
Prádlo není vysušené nebo sušení trvá příliš dlouho.	<ul style="list-style-type: none"> Filtry nejsou čisté. 	<ul style="list-style-type: none"> Vyčistěte filtry (viz kapitolu »ČIŠTĚNÍ A ÚDRŽBA«).
	<ul style="list-style-type: none"> Sušička je umístěna v uzavřené místnosti; v místnosti, která je příliš chladná; nebo v místnosti, která je příliš malá a v důsledku toho se vzduch přehřívá. 	<ul style="list-style-type: none"> Zkontrolujte, zda k sušičce přichází dostatečné množství čerstvého vzduchu, například otevřete dveře anebo okno. Zkontrolujte, zda není teplota v místnosti, v níž je sušička nainstalována, příliš vysoká nebo příliš nízká.
	<ul style="list-style-type: none"> Prádlo nebylo dostatečně vyždímané nebo odstředěné. 	<ul style="list-style-type: none"> Pokud je prádlo po sušení stále ještě mokré, zopakujte sušení a vyberte vhodný program sušení (po vyčištění filtrů).
	<ul style="list-style-type: none"> Množství prádla v sušičce je příliš velké nebo naopak nedostatečné. 	<ul style="list-style-type: none"> Použijte vhodný program nebo doplňkovou funkci.
	<ul style="list-style-type: none"> Prádlo (např. ložní prádlo) se zamotá do velkých koulí. 	<ul style="list-style-type: none"> Před sušením na prádlo zapněte knoflíky nebo zipy. Zvolte vhodný program (např. program Bedding (Ložní prádlo)). Po vysušení prádlo uvolněte a vyberte dodatečný program sušení (např. Time (Čas) (Časovaný program sušení)).
Chyba osvětlení bubnu	<ul style="list-style-type: none"> Po otevření dvířek sušičky nesvítí světlo. 	<ul style="list-style-type: none"> Odpojte sušičku od elektrické sítě a zavolejte pověřenou servisní firmu.

Chyby uvedené na displeji mohou zahrnovat následující:

Problém/chyba	Indikace na displeji a popis chyby	Co dělat?
E0	Chyba elektroniky 	Porucha ovládací jednotky. Obratě se na servisní středisko.
E1	Chyba termistoru 	Porucha teplotního čidla. Obratě se na servisní středisko.
E3	Chyba čerpadla 	Porucha čerpadla určeného k čerpání kondenzátu do nádrže na kondenzát Obratě se na servisní středisko.
E4	Systém se přehřívá 	Porucha ovládací jednotky. Vyčistěte filtr. Viz kapitolu »ČIŠTĚNÍ A ÚDRŽBA/Čištění síťového filtru« nebo se obraťte na servisní středisko.

Problém/chyba	Indikace na displeji a popis chyby	Co dělat?
E6	Chyba relé 	Porucha ovládací jednotky. Obratě se na servisní středisko.
E7	Chyba dvířek 	Porucha ovládací jednotky. Obratě se na servisní středisko.
E8	Chyba knoflíku 	Porucha ovládací jednotky. Obratě se na servisní středisko.

Varování uvedená na displeji mohou zahrnovat následující:

Varování	Indikace na displeji a popis varování	Co dělat?
	Varování nádrže na kondenzát 	Před opětovným spuštěním programu nádrž na kondenzát vyprázdněte (viz kapitolu »ČIŠTĚNÍ A ÚDRŽBA/ Vyprazdňování nádrže na kondenzát«).
»PF«	Varování při výpadku napájení 	Sušení bylo přerušeno kvůli poruše napájení. Program sušení restartujete či znovu spustíte stisknutím tlačítka (3) START/ PAUZA.
»LO«	Varování, že nádrž generátoru páry je prázdná 	Dolévejte pouze destilovanou vodu.

Zapište si kód chyby (např. E0, E1), sušičku vypněte a obraťte se na nejbližší pověřený servis (telefonické zákaznické centrum).

SERVIS

Než zavoláte servisního technika

Když se obrátíte na servisní středisko, uveďte prosím typ sušičky (1), kód/identifikaci (2), číslo modelu (3) a sériové číslo (4).

Typ, kód/identifikace, model a sériové číslo jsou uvedené na typovém štítku umístěném na přední straně otvoru dvířek sušičky.

⚠ V případě poruchy používejte pouze schválené náhradní díly od autorizovaných výrobců.

⚠ Záruka se nevztahuje na opravy nebo jakékoli záruční nároky vyplývající z nesprávného připojení nebo používání sušičky. V těchto případech budou náklady na opravu vyúčtovány uživateli.

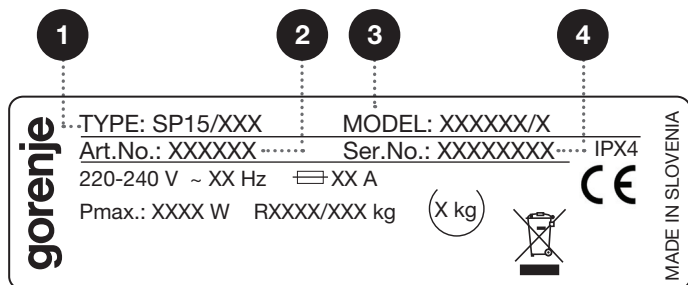
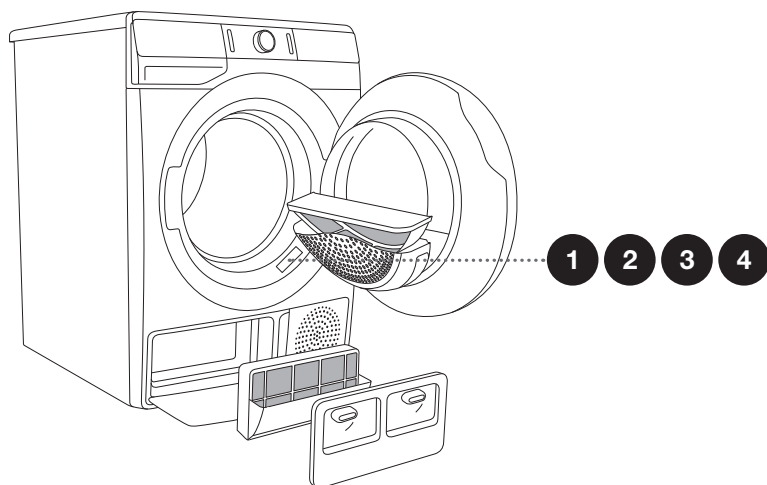

Doplňkové vybavení a příslušenství pro údržbu si můžete prohlédnout na našich internetových stránkách: www.gorenje.com.

TIPY PRO SUŠENÍ A HOSPODÁRNÉ VYUŽÍVÁNÍ VAŠÍ SUŠIČKY

Nejhospodárnějším způsobem sušení je sušení doporučeného množství prádla v každé dávce (viz TABULKU PROGRAMŮ).

Sušení prádla vyrobeného z obzvláště jemných látek, které se mohou deformovat, se nedoporučuje.

Použití avivážního prostředku při praní není nutné, protože prádlo je po vysušení v sušičce měkké a hladké. Doba sušení bude kratší a spotřeba energie bude nižší, jestliže bude oblečení před sušením důkladně vyždímané. Volbou vhodného programu sušení zabráníte nadměrnému vysušení prádla a problémům se žehlením nebo srážením látek.

Pravidelné čištění filtrů vede k optimální době sušení a minimální spotřebě elektrické energie.

Při sušení menšího množství prádla nebo jednotlivých kusů oblečení nemusí čidlo zachytit skutečnou úroveň vlhkosti v prádle. V těchto případech se doporučuje sušit menší kusy nebo množství pomocí programů pro sušší prádlo nebo pomocí časovaného programu.

LIKVIDACE

Obaly jsou vyrobené z materiálů šetrných k životnímu prostředí, které lze recyklovat, odstraňovat nebo zlikvidovat bez jakéhokoliv nebezpečí pro životní prostředí. Za tímto účelem jsou obalové materiály příslušným způsobem označeny.



Tento **symbol** na výrobku nebo na jeho obalu znamená, že s tímto výrobkem se nesmí nakládat jako s běžným komunálním odpadem. Výrobek je třeba dopravit do pověřeného sběrného střediska pro zpracování odpadu z elektrických a elektronických zařízení.

Při **likvidaci** sušičky na konci její životnosti odstraňte všechny napájecí kabely a zlikvidujte západku dveří a vypínač, aby nedošlo k zablokování nebo zapadnutí dveří (bezpečnost dětí).

Správná **likvidace** výrobku pomůže zabránit všem negativním vlivům na životní prostředí a zdraví lidí, ke kterým by mohlo dojít v případě nesprávné likvidace výrobku. Podrobné informace o likvidaci a zpracování výrobku naleznete u příslušného orgánu veřejné správy odpovědného za nakládání s odpady, na firmu pro likvidaci odpadů nebo na prodejnu, ve které jste výrobek zakoupili.

TABULKA OBVYKLÉ SPOTŘEBY

Tabulka uvádí hodnoty doby vysoušení a spotřeby energie u vysoušení testovací sady prádla s různými otáčkami pračky.

SPK A	Plnění	Odštědění [ot./min.]	Spotřeba elektrické energie [kWh]	Doba sušení [min]
			A+++	
Program			8 kg	
Bavlna Standard	Celkem	1000	1,42	175
	Částečně	1400	0,89	112
	Nízká	1000	0,83	107
	Nízká	1400	0,72	97
Bavlna navlhčené k žehlení	Celkem	1000	1,12	140
	Částečně	1400	0,65	86
	Nízká	1400	0,52	70
Smišené prádlo/Syntetika navlhčené k žehlení	Částečně	1000	0,47	60

(měřeno podle normy EN 61121)

Standardní programy pro bavlněné prádlo v souladu s platným nařízením EU 392/2012

Program	Množství prádla Max./polovina dávky [kg]	Trvání programu [min]	Spotřeba elektrické energie [kWh]
			A+++
Bavlna Standard ☐	8/4	175/107	1,42/0,83

Program Bavlna Standard ☐, je určen k sušení normálně vlhkého bavlněného prádla. Z hlediska spotřeby elektrické energie se jedná o nejúčinnější program pro sušení bavlněného prádla.

Vzhledem k odchylkám z hlediska typu a množství prádla, kolísání zdroje napájení a teploty a vlhkosti prostředí se hodnoty naměřené u koncového uživatele mohou lišit od hodnot uvedených v tabulce.

ÚSPORNÝ POHOTOVOSTNÍ REŽIM

Jestliže po zapnutí sušičky nespustíte žádný program nebo neprovedete jiný úkon, sušička se po 5 minutách automaticky vypne, aby se šetřila elektrická energie. Kontrolka na tlačítku (3) START/PAUZA začne blikat.

Displej se znovu aktivuje, když otočíte přepínač programů nebo stisknete tlačítko (1) hlavní vypínač ON/OFF nebo otevřete dvířka sušičky. Pokud po dobu 5 minut po ukončení programu neprovedete žádný úkon, displej se také vypne. Kontrolka na tlačítku (3) START/PAUZA začne blikat.

P_o = vážený výkon ve vypnutém stavu [W]	0,31
P_I = vážený výkon v pohotovostním režimu [W]	0,40
T_I = trvání pohotovostního režimu [min]	5,00

⚡ Doba sušení mohou ovlivnit nízké napětí v síti a různá zatížení při sušení. Zobrazená zbývající doba se během sušení odpovídajícím způsobem upravuje.

Vyhrazujeme si právo na jakékoli změny a chyby v návodu k použití.

