



Istruzioni per l'uso
Operating instructions
Mode d'emploi
Instrucciones de uso
Οδηγίες χρήσης
Használati utasítás
Instruções para o uso
Инструкции за употреба
Návod k použití
Инструкции по применению
Navodila za uporabo
Instrukcja obsługi
Instruțiuni de utilizare
Návod na použitie
Қолдану бойынша нұсқаулық
Naudojimosi instrukcijos
Udhëzime për përdorimin
Upute za uporabu
Інструкції з експлуатації

PIASTRA PER CAPELLI

PIASTRA PER CAPELLI	IT	pagina	1
HAIR STRAIGHTENER	EN	page	4
FER À LISSER	FR	page	7
PLANCHA PARA PELO	ES	página	11
ΠΛΑΚΑ ΜΑΛΛΙΩΝ	EL	σελίδα	14
HAJSIMÍTÓ	HU	oldal	18
PRANCHA PARA CABELOS	PT	página	21
ПРЕСА ЗА КОСА	BG	страница	25
ŽENLIČKA NA VLASY	CZ	strana	28
ВЫПРЯМИТЕЛЬ ДЛЯ ВОЛОС	RU	страница	31
RAVNALNIK LAS	SL	stran	35
PROSTOWNICY DO WŁOSÓW	PL	strona	38
PLAČĎ DE PĀR	RO	pagina	41
ŽENLIČKA NA VLASY	SK	strana	45
ШАШ ТУЗУЛЕГИШ	KK	беттер	48
PLAUKŲ TIESINIMO ŽNYPLĖS	LT	puslapis	51
PIASTER PER FLOKE	SQ	faqe	55
GLAČALO ZA KOSU	HR	stranica	58
ПРАСОЧКА ДЛЯ ВОЛОССЯ	UK	сторінка	61

IMETEC

Type N1001

GUIDA ILLUSTRATIVA / ILLUSTRATIVE GUIDE / GUIDE ILLUSTRÉ / GUÍA ILLUSTRATIVA / ΕΙΚΟΝΟΓΡΑΦΗΜΕΝΟΣ ΟΔΗΓΟΣ / ΚΕΡΕΣ ÚTMUTATÓ / GUIA ILUSTRADO / ИЛЮСТРОВАНО УПЪТВАНЕ / ILUSTRÁČNÍ PRŮVODCE / ИЛЛЮСТРИРОВАННАЯ ПАМЯТКА / SLIKOVNI VODNIK / PRZEWODNIK / GHID ILUSTRATIV / ILUSTRÁČNÝ SPRIEVODCA / СУРЕТТИ НҮСҚАУЛЫҚ / DALIŲ PAVEIKSLĖLIS / UDĚZUES ILLUSTRUES / ILUSTRIRANI VODIČ / ИЛЮСТРОВАНИЙ ПОСІБНИК

[Z]

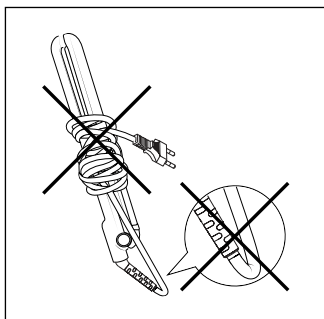
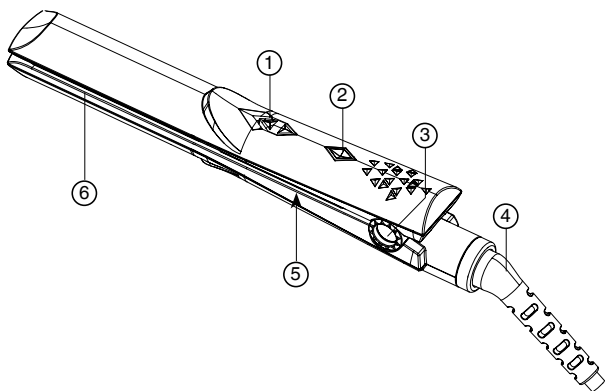

DATI TECNICI / TECHNICAL DATA / DONNÉES TECHNIQUES / DATOS TÉCNICOS / ΤΕΧΝΙΚΑ ΣΤΟΙΧΕΙΑ / MŰSZAKI ADATOK / DADOS TÉCNICOS / ТЕХНИЧЕСКИ ДАННИ / TECHNICKÉ ÚDAJE / ТЕХНИЧЕСКИЕ ДАННЫЕ / TEHNIČNI PODATKI / DANE TECHNICZNE / DATE TEHNICE / TECHNICKÉ ÚDAJE / ТЕХНИКАЛЫҚ ДЕРЕКТЕР / TECHNINIAI DUOMENYS / TĚ DHĚNA TEKNIKE / TEHNIČKI PODACI / ТЕХНІЧНІ ДАНІ

TYPE N1001 100-240 V 50-60 Hz

IMETEC



EAC



TENACTA GROUP S.p.A. VIA PIEMONTE 5 IT - 24052 AZZANO S. P.

**ATTENZIONE! Istruzioni e avvertenze per un impiego sicuro**

Prima di utilizzare l'apparecchio, leggere attentamente le istruzioni per l'uso e in particolare le avvertenze sulla sicurezza, attenendosi a esse. Conservare il presente manuale insieme alla relativa guida illustrativa, per l'intera durata di vita dell'apparecchio, a scopo di consultazione. In caso di cessione dell'apparecchio a terzi, consegnare anche l'intera documentazione.

(i) NOTA: se nella lettura di questo libretto di istruzioni d'uso alcune parti risultassero di difficile comprensione o se sorgessero dubbi, prima di utilizzare il prodotto contattare l'azienda all'indirizzo indicato in ultima pagina.

INDICE

Avvertenze sulla sicurezza	1	Conservazione e cura del prodotto.....	3
Legenda simboli	2	Smaltimento.....	3
Istruzioni generali.....	2	Assistenza e garanzia.....	4
Consigli utili.....	3	Guida illustrativa.....	1
Utilizzo.....	3	Dati tecnici.....	1
Pulizia.....	3		

AVVERTENZE SULLA SICUREZZA

- Dopo aver rimosso l'apparecchio dalla confezione, controllare l'integrità della fornitura in base al disegno e l'eventuale presenza di danni da trasporto. In caso di dubbio, non utilizzare l'apparecchio e rivolgersi al servizio di assistenza autorizzato.
- Il materiale della confezione non è un giocattolo per bambini! Tenere il sacchetto di plastica lontano dalla portata dei bambini; pericolo di soffocamento!
- Prima di collegare l'apparecchio, controllare che i dati tecnici (5) della tensione di rete riportati sui dati tecnici di identificazione corrispondano a quelli della rete elettrica disponibile. I dati tecnici di identificazione si trovano sull'apparecchio (5).
- Il presente apparecchio deve essere utilizzato unicamente allo scopo per cui è stato progettato, ovvero come piastra per capelli per uso domestico. Qualsiasi altro utilizzo è considerato non conforme e pertanto pericoloso.
- Quando si utilizza l'apparecchio in un bagno, bisogna staccare la spina dopo l'uso, poiché la prossimità con l'acqua costituisce un rischio anche se l'apparecchio è spento.
- Per una maggiore protezione, si consiglia l'installazione di un dispositivo a corrente differenziale nel circuito elettrico

che alimenta il bagno che abbia una corrente differenziale di funzionamento nominale non superiore a 30 mA (ideale 10 mA). E' opportuno chiedere consigli all'installatore.



ATTENZIONE: non utilizzare questo apparecchio nelle vicinanze di vasche da bagno, docce, lavandini o altri recipienti che contengono acqua. Non immergere mai l'apparecchio in acqua.

- Il presente apparecchio può essere utilizzato dai bambini a partire da 8 anni di età e da persone dalle ridotte capacità fisiche, sensoriali o mentali, oppure con mancanza di esperienza e di conoscenza se si trovano sotto adeguata sorveglianza, oppure se sono stati istruiti circa l'uso dell'apparecchio in modo sicuro e se si rendono conto dei pericoli correlati. I bambini non devono giocare con l'apparecchio. Le operazioni di pulizia e di manutenzione non devono essere effettuate dai bambini senza sorveglianza.
- ⊘ **NON utilizzare l'apparecchio con mani bagnate o piedi umidi o nudi.**
- ⊘ **NON tirare il cavo di alimentazione o l'apparecchio stesso, per staccare la spina dalla presa di corrente.**
- ⊘ **NON esporre l'apparecchio all'umidità o all'influsso di agenti atmosferici (pioggia, sole).**
- **Disinserire sempre la spina dall'alimentazione elettrica prima della pulizia o manutenzione e in caso di mancato utilizzo dell'apparecchio.**
- **In caso di guasto o di cattivo funzionamento dell'apparecchio, spegnerlo e non manometterlo. Per l'eventuale riparazione rivolgersi solamente ad un centro di assistenza tecnica autorizzato.**
- **Se il cavo di alimentazione è danneggiato, esso deve essere sostituito da un centro di assistenza tecnica autorizzato, in modo da prevenire ogni rischio.**
- **L'apparecchio è da utilizzarsi solo per capelli umani. Non utilizzarlo per animali o per parrucche e parrucchini di materiale sintetico.**
- **Per pulire l'apparecchio, usare un panno asciutto.**
- ⊘ **NON spruzzare spray per capelli con l'apparecchio acceso. Sussiste il pericolo di incendio.**

LEGENDA SIMBOLI

	Avvertenza		Divieto generico		Apparecchio di classe II
--	------------	--	------------------	--	--------------------------

ISTRUZIONI GENERALI

DESCRIZIONE DELL'APPARECCHIO E DEGLI ACCESSORI

Guardare la Guida illustrativa pag. I per controllare il contenuto della confezione.

Tutte le figure si trovano nelle pagine interne della copertina.

1. Tasto di accensione a slitta
2. Spia di funzionamento
3. Blocco di chiusura piastre
4. Cavo di alimentazione
5. Dati tecnici
6. Piastre riscaldanti

Per le caratteristiche dell'apparecchio, fare riferimento alla confezione esterna.
Utilizzare unicamente con gli accessori forniti.

CONSIGLI UTILI

L'apprendimento veloce della modalità di utilizzo della piastra per capelli permetterà di determinare esattamente il tempo di applicazione per ottenere l'effetto desiderato sui capelli.

- Assicurarsi che i capelli siano asciutti, puliti e senza alcuna traccia di lacca, schiuma per capelli o gel.
- Pettinare i capelli assicurandosi che non ci siano nodi. Iniziare la piega dalla nuca, procedere ai lati e terminare sulla fronte.
- Durante l'uso, il riscaldamento e il raffreddamento della piastra, posizionare l'apparecchio su una superficie liscia e resistente al calore.
- Mentre si procede con la piega, fare attenzione a non avvicinare troppo la piastra alle aree sensibili del viso, delle orecchie, del collo o della cute.
- Al termine dell'uso, lasciare raffreddare completamente la piastra prima di riporla.

UTILIZZO

PREPARAZIONE DEI CAPELLI

- Lavare come d'abitudine i capelli e pettinarli districando i nodi.
- Asciugare i capelli e spazzolarli dalle radici alle punte.

ISTRUZIONI DI UTILIZZO

- Collegare la spina (4) alla rete di alimentazione;
- Fare scorrere il tasto a slitta (1). La spia di funzionamento (2) si illumina;
- Prendere tra le dita una ciocca sottile e poco voluminosa di capelli della stessa larghezza della piastra e inserirla fra le due piastre;
- Con una mano tenere in tensione la ciocca e con l'altra fare scivolare la piastra chiusa dalle radici verso le punte.
- Una volta terminate le operazioni di styling dei capelli spegnere l'apparecchio facendo scorrere il tasto a slitta (1) in corrispondenza dello 0 e scollegare la piastra dalla presa di corrente.

ⓘ **NOTA:** è possibile che durante la stiratura si sviluppi del vapore; si tratta dell'umidità in eccesso nei capelli che evapora.

PULIZIA

- Spegnere l'apparecchio facendo scorrere il tasto a slitta (1) e staccare la spina (4) dalla presa di corrente
- Attendere che le piastre (6) siano fredde
- Pulire la superficie delle piastre (6) e dell'impugnatura con un panno morbido e umido.



ATTENZIONE! Prima di riutilizzare l'apparecchio, accertarsi che tutte le parti pulite a umido siano completamente asciutte!

CONSERVAZIONE E CURA DEL PRODOTTO



AVVERTENZA: Dopo aver terminato di usare la piastra per capelli, assicurarsi che si sia completamente raffreddata prima di riporla. Non avvolgere mai il cavo di alimentazione (4) attorno all'apparecchio.

SMALTIMENTO



L'imballaggio del prodotto è composto da materiali riciclabili. Smaltirlo in conformità alle norme di tutela ambientale. Ai sensi dell'art. 26 del Decreto Legislativo 14 marzo 2014, n. 49 "Attuazione della direttiva 2012/19/UE sui rifiuti di apparecchiature elettriche ed elettroniche (RAEE)" il simbolo del cassonetto barrato riportato sull'apparecchiatura o sulla sua confezione indica che il prodotto alla fine della propria vita utile deve essere raccolto separatamente dagli altri rifiuti. L'utente dovrà, pertanto, conferire l'apparecchiatura giunta a fine vita agli idonei centri comunali di raccolta differenziata dei rifiuti elettrotecnici ed elettronici. In alternativa alla gestione autonoma è possibile consegnare l'apparecchiatura che si desidera smaltire al rivenditore, al momento dell'acquisto di una nuova apparecchiatura di tipo equivalente. Presso i rivenditori di prodotti elettronici con superficie di vendita di almeno 400 m² è inoltre possibile consegnare gratuitamente, senza obbligo di acquisto, i prodotti elettronici da smaltire con dimensioni inferiori a 25 cm. L'adeguata raccolta differenziata per l'avvio successivo dell'apparecchiatura dismessa al riciclaggio, al trattamento e allo smaltimento ambientalmente compatibile contribuisce ad evitare possibili effetti negativi sull'ambiente e sulla salute e favorisce il reimpiego e/o riciclo dei materiali di cui è composta l'apparecchiatura.

ASSISTENZA E GARANZIA

L'apparecchio è garantito per un periodo di due anni dalla data di consegna. Fa fede la data riportata sullo scontrino/fattura (purché chiaramente leggibile), a meno che l'acquirente non provi che la consegna è successiva. In caso di difetto del prodotto preesistente alla data di consegna, IMETEC garantisce la riparazione o la sostituzione senza spese dell'apparecchio, salvo che uno dei due rimedi risulti sproporzionato rispetto all'altro. L'acquirente ha l'onere di denunciare a un Centro Assistenza IMETEC il difetto di conformità entro due mesi dalla scoperta del difetto stesso. Non sono coperte dalla garanzia tutte le parti che dovessero risultare difettose a causa di:

- danni da trasporto o da cadute accidentali,
- errata installazione o inadeguatezza impianto elettrico,
- riparazioni o modifiche operate da personale non autorizzato,
- mancata o non corretta manutenzione e pulizia,
- prodotto e/o parti di prodotto soggette a usura e/o consumabili,
- mancata osservanza delle istruzioni per il funzionamento dell'apparecchio, negligenza o trascuratezza nell'uso.

L'elenco di cui sopra è a titolo meramente esemplificativo e non esaustivo, in quanto la presente garanzia è comunque esclusa per tutte quelle circostanze che non possono farsi risalire a difetti di fabbricazione dell'apparecchio. La garanzia è inoltre esclusa in tutti i casi di uso improprio dell'apparecchio ed in caso di uso professionale. IMETEC declina ogni responsabilità per eventuali danni che possano direttamente o indirettamente derivare a persone, cose ed animali domestici in conseguenza della mancata osservanza di tutte le prescrizioni indicate nell'apposito "Libretto Istruzioni ed avvertenze" in tema di installazione, uso e manutenzione dell'apparecchio. Sono fatte salve le azioni contrattuali di garanzia nei confronti del venditore.

Modalità di assistenza

La riparazione dell'apparecchio deve essere effettuata presso un Centro Assistenza IMETEC. L'apparecchio difettoso, se in garanzia, dovrà pervenire al Centro Assistenza unitamente ad un documento fiscale che ne attesti la data di vendita o di consegna.

ENGLISH



OPERATING INSTRUCTIONS FOR THE HAIR STRAIGHTENER

Dear customer, IMETEC thanks you for having purchased this product.



ATTENTION! instructions and warnings for a safe use

Please read the use and safety instructions before using the appliance and follow these at all times. Keep this manual and illustrative guide with the appliance for future consultation. should you pass the appliance on to another user, make sure to also include this documentation.

NOTE: Should certain parts of this user manual be difficult to understand or should doubts arise, contact the company before using the product, at the address indicated on the last page.

INDEX

Safety warnings	4	Storing and caring for the product.....	6
Symbols.....	6	Disposal.....	6
General instructions.....	6	Assistance and warranty.....	7
Useful tips.....	6	Illustrative guide.....	I
Use.....	6	Technical data.....	I
Cleaning.....	6		

SAFETY WARNINGS

- After having removed the appliance from its packaging, verify its integrity based on the drawing and any presence of damage caused by transport. If in doubt, do not use the appliance and contact an authorised service centre.**
- Do not let children play with the packaging! Keep the plastic bag out of the reach of children - risk of suffocation!**

- Before connecting the appliance, please make sure that the voltage data indicated on the identification technical data (5) correspond to those of the mains voltage. The identification technical data are found on the appliance (5).
- This appliance must be used only for the purpose for which it was designed, namely as a hair straightener for home use. Any other use is considered not compliant and therefore dangerous.
- When the appliance is used in a bathroom, unplug it after use since the proximity of water presents a hazard even when the appliance is switched off.
- For additional protection, the installation of a residual current device (RCD) having a rated residual operating current not exceeding 30 mA (ideal 10 mA) is advisable in the electrical circuit supplying the bathroom. Ask your installer for advice.





WARNING: Do not use this appliance near bathtubs, showers, basins or other vessels containing water. Never place the appliance in water.

- This appliance can be used by children aged from 8 years and above and persons with reduced physical, sensory or mental capabilities or lack of experience and knowledge if they have been given supervision or instruction concerning use of the appliance in a safe way and understand the hazards involved. Children shall not play with the appliance. Cleaning and user maintenance shall not be made by children without supervision.
- ⊘ Do NOT use the appliance with wet hands, damp feet or barefoot.
- ⊘ DO NOT pull the power cable or the appliance itself to remove the plug from the socket.
- ⊘ DO NOT expose the appliance to humidity or weather conditions (rain, sun, etc.).
- Always disconnect the appliance from the mains supply before cleaning or performing maintenance and when the appliance is not in use.
- If the appliance is faulty or malfunctions, switch it off and do not tamper with it. Any repairs must only be carried out by an authorised technical service centre.
- If the power cable is damaged it must be replaced by an authorised technical service centre, so as to prevent all risks.
- The device must only be used on human hair. Do not use the device on animals or on wigs made of synthetic material.
- Use a dry cloth to clean the appliance.

⊘ Do NOT spray hairspray while the appliance is switched on. There is a risk of fire.

SYMBOLS

 Warning	 General prohibition	 Class II appliance
--	---	--

GENERAL INSTRUCTIONS

DESCRIPTION OF THE APPLIANCE AND ITS ACCESSORIES

Refer to page I of the Illustrative Guide to check the contents of the package.

All the figures are on the inside pages of the cover.

- | | |
|-----------------------|-------------------|
| 1. Slide Button | 4. Power cable |
| 2. Operating LED | 5. Technical data |
| 3. Plate closing lock | 6. Heating plates |

For the appliance features, refer to the external packaging.

Use the supplied accessories only.

USEFUL TIPS

A quick understanding of how to use the hair straightener will allow you to establish the exact application time to achieve the desired effect on your hair.

- Ensure your hair is dry, clean and without any trace of hairspray, hair mousse or gel.
- Comb your hair ensuring there are no knots. Start straightening from the nape of the neck, proceed on the sides and finish on the forehead.
- During use, when the plates heat and cool, position the appliance on a smooth and heat resistant surface.
- While straightening, be careful not to near the plates too much to the sensitive parts of the face, ears, neck or head.
- Leave the plates to cool down completely when finished, before putting the appliance away.

USE

PREPARING YOUR HAIR

- Wash hair as normal and comb to remove knots.
- Dry your hair and brush from the roots to the ends.

INSTRUCTIONS FOR USE

- Connect the plug (4) to the mains.
- Press the button (1). The operating LED (2) lights up.
- Take a thin lock of hair, which is the same width of the plate and not too voluminous, and place it between the two plates.
- Keep the lock of hair taut with one hand and slide the plate closed with the other hand, from the roots down to the ends.
- Once the hair is styled, switch the appliance off by sliding the button (1) to 0° and disconnect the straightener from the socket.

ⓘ NOTE: steam may appear while straightening; this is excess humidity in the hair that evaporates.

CLEANING

- Switch the appliance off by pressing the button (1) and disconnect the plug (4) from the socket
- Wait for the plates (6) to cool down
- Clean the surface of the plates (6) and the handle with a soft, damp cloth.



ATTENTION! Make sure all cleaned parts are completely dry before reusing the appliance!

STORING AND CARING FOR THE PRODUCT



ATTENTION! Once you have finished using the hair straightener, make sure it has cooled down completely before putting it away. Never wrap the power supply cord (4) around the appliance.

DISPOSAL

 The product is packaged in recyclable materials. Dispose of it in compliance with the environmental



protection standards. Pursuant to Art. 26 of Italian Legislative Decree no. 49 of 14 March 2014 "Implementation of Directive 2012/19/EU on waste electrical and electronic equipment (WEEE)" the crossed bin symbol on the appliance or its packaging indicates that the product must be disposed of separately from other waste at the end of its useful life. The user must therefore take the appliance to an appropriate recycling centre for electrical and electronic equipment. Alternatively, instead of handling the disposal, the appliance can be handed over to the retailer when a new, equivalent appliance is purchased. Retailers of electronic products having a sales area of at least 400 m² can also be handed electronic products that are to be disposed of measuring less than 25 cm, free of charge and with no obligation to buy. Appropriate separate collection for the subsequent procedure for the decommissioned appliance for recycling, which includes treatment and environmentally friendly disposal helps prevent adverse effects on the environment and health and promotes reusing and/or recycling materials that the appliance consists.

ASSISTANCE AND WARRANTY

The appliance is guaranteed for a period of 2 years from the date of purchase. Evidence shall be constituted by the date indicated on the receipt/invoice (provided it is legible), unless the buyer can prove that the delivery occurred later. In the case of a defective product existing prior to the date of delivery, IMETEC guarantees to repair or replace the appliance at no cost, unless one of the two solutions is disproportionate to the other. The buyer has the obligation to notify an IMETEC Service Centre of the non-conformity within two months after discovering the defect.

The warranty does not cover any part that may be defective due to:

- a. transport damage or accidental drops,
- b. incorrect installation or an inadequate electrical system,
- c. repairs or alterations made by unauthorised personnel,
- d. poor or incorrect maintenance and cleaning,
- e. product and/or product parts subject to wear and/or consumables,
- f. failure to comply with the operating instructions and/or negligent or careless use.

The list above is purely indicative and not exhaustive and in any case, this warranty shall not cover all circumstances that cannot be attributed to manufacturing defects of the appliance. The warranty also does not cover any case of improper use of the appliance and professional use. IMETEC declines all responsibility for any damage that may directly or indirectly be caused to persons, property and pets as a result of failure to comply with all the instructions provided in the Instructions and Warnings Manual regarding appliance installation, use and maintenance. This is without prejudice to any contractual warranty claims against the seller.

Methods of support

Appliance repairs must be carried out by an IMETEC Service Centre. If the faulty appliance is under warranty, it must be sent to the Service Centre together with a fiscal document that attests the date of sale or delivery.

FRANÇAIS



MANUEL D'INSTRUCTIONS POUR L'UTILISATION DU FER À LISSE

Cher client, IMETEC vous remercie d'avoir choisi ce produit.



ATTENTION ! Instructions et mises en garde pour une utilisation sûre.

Avant d'utiliser l'appareil, veuillez lire attentivement les instructions d'utilisation et, en particulier, les avertissements concernant la sécurité et les respecter. Conservez ce manuel ainsi que le guide illustré s'y rapportant, pour toute la durée de vie de l'appareil, à des fins de consultation. En cas de cession de l'appareil à un tiers, veuillez lui fournir également toute la documentation.

REMARQUE: si lors de la lecture de ce mode d'emploi certaines parties sont difficiles à comprendre ou en cas de doutes, avant d'utiliser l'appareil, veuillez contacter la société à l'adresse indiquée à la dernière page.

INDEX

Consignes de sécurité	8	Conseils utiles	9
Légende des symboles	9	Utilisation	9
Instructions générales	9	Entretien	10

CONSIGNES DE SÉCURITÉ

- Après avoir sorti l'appareil de l'emballage, vérifier l'intégrité de la marchandise en se référant au schéma, ainsi que l'éventuelle présence de dégâts dus au transport. En cas de doute, ne pas utiliser l'appareil et contacter le service d'assistance agréé.
- Le matériel d'emballage n'est pas un jouet pour les enfants ! Tenir le sac plastique hors de portée des enfants ; risque d'étouffement !
- Avant de brancher l'appareil, vérifier que les caractéristiques de la tension de réseau indiquées sur les données techniques (5) d'identification de l'appareil correspondent bien à celles du réseau électrique disponible. Les données techniques d'identification (5) sont indiquées sur l'appareil (et sur le chargeur de batterie le cas échéant).
- Le présent appareil doit être utilisé uniquement pour l'usage pour lequel il a été conçu, à savoir en tant que fer à lisser à usage domestique. Toute autre utilisation est considérée comme non conforme et donc dangereuse.
- En cas d'utilisation de l'appareil dans une salle de bains, débrancher la fiche de la prise après l'utilisation, car la proximité de l'eau reste dangereuse même lorsque l'appareil est éteint.
- Afin de garantir une meilleure protection, il est conseillé d'installer dans le circuit électrique alimentant la salle de bains un dispositif à courant différentiel dont le courant différentiel de fonctionnement nominal ne dépasse pas 30mA (idéalement 10mA). Demandez conseil à votre installateur à ce sujet.



ATTENTION ! Ne pas utiliser cet appareil à proximité de baignoires, de douches, de lavabos ou de tout autre récipient contenant de l'eau ! Ne jamais plonger l'appareil dans l'eau !

- Cet appareil peut être utilisé par des enfants de plus de 8 ans et par des personnes possédant des capacités physiques, sensorielles ou mentales réduites ou une expérience ou des connaissances insuffisantes, à condition qu'ils bénéficient d'une surveillance appropriée ou qu'ils aient reçu des instructions permettant l'utilisation de l'appareil en toute sécurité et qu'ils aient compris les risques qui y sont liés. Les enfants ne doivent pas jouer avec l'appareil. Les opérations de nettoyage et d'entretien ne doivent pas être effectuées par des enfants, à moins qu'ils aient plus de 8 ans et qu'ils soient surveillés.
- Tenir l'appareil et son câble hors de la portée des enfants de

moins de 8 ans.



⊘ NE PAS utiliser l'appareil avec les mains ou les pieds humides ou nus.

⊘ NE PAS tirer le cordon d'alimentation ou l'appareil pour débrancher la fiche de la prise électrique.

⊘ NE PAS exposer l'appareil à l'humidité ou à l'effet d'agents atmosphériques (pluie, soleil).

- Débrancher toujours la fiche de l'alimentation électrique avant de nettoyer ou d'effectuer l'entretien de l'appareil ou s'il n'est pas utilisé.
- En cas de panne ou de mauvais fonctionnement de l'appareil, l'éteindre et ne pas l'altérer. Pour toute réparation, s'adresser uniquement à un centre d'assistance technique agréé.
- Si le cordon d'alimentation est endommagé, il doit être remplacé par un centre d'assistance technique agréé, de façon à éviter tout risque.
- L'appareil doit être utilisé uniquement pour des cheveux humains. Ne pas l'utiliser pour des animaux ou pour des perruques et moumoutes synthétiques.
- Pour nettoyer l'appareil, utiliser un chiffon sec.
- ⊘ NE PAS pulvériser de la laque pour cheveux lorsque l'appareil est allumé. Il existe un risque d'incendie.

LÉGENDE DES SYMBOLES

	Avertissement		Interdiction générale		Appareil de classe II
--	---------------	---	-----------------------	---	-----------------------

INSTRUCTIONS GÉNÉRALES

DESCRIPTION DE L'APPAREIL ET DES ACCESSOIRES

Consulter le Guide illustré à la page I afin de contrôler le contenu de l'emballage. Toutes les figures se trouvent sur les pages internes de la couverture.

- | | |
|--|-------------------------|
| 1. Touche | 4. Câble d'alimentation |
| 2. Voyant de fonctionnement | 5. Données techniques |
| 3. Blocage de la fermeture des plaques | 6. Plaques chauffantes |

Pour les caractéristiques de l'appareil, consulter l'extérieur de l'emballage.

Utiliser l'appareil uniquement avec les accessoires fournis.

CONSEILS UTILES

L'apprentissage rapide du mode d'utilisation du fer à lisser permet de déterminer exactement le temps d'application nécessaire pour obtenir l'effet désiré sur les cheveux.

- S'assurer que les cheveux soient secs, propres et qu'ils ne présentent aucune trace de laque, de mousse pour cheveux ou de gel.
- Peigner les cheveux en s'assurant qu'il n'y ait pas de nœuds. Commencer la mise en plis à partir de la nuque, puis passer aux côtés et terminer par le front.
- Lors de l'utilisation, du chauffage et du refroidissement du fer à lisser, placer l'appareil sur une surface lisse et résistante à la chaleur.
- Pendant la mise en plis, veiller à ne pas trop approcher le fer des zones sensibles du visage, des oreilles, du cou ou de la peau.
- Une fois l'utilisation terminée, laisser le fer à lisser refroidir complètement avant de le remettre en place.

UTILISATION

PRÉPARATION DES CHEVEUX

- Laver les cheveux comme d'habitude et les peigner en démêlant les nœuds.

- Sécher les cheveux et les brosser des racines vers les pointes.

INSTRUCTIONS D'UTILISATION

- Brancher la fiche (4) au secteur.
- Appuyer sur la touche (1). Le voyant de fonctionnement (2) s'éclaire.
- Prendre une mèche de cheveux fine et peu volumineuse, de l'épaisseur du fer, entre les doigts et la placer entre les deux plaques.
- D'une main, bien tendre la mèche et de l'autre faire glisser le fer à lisser fermé à partir des racines jusqu'aux pointes.
- Après avoir terminé les opérations de coiffure des cheveux, éteindre l'appareil en faisant coulisser la touche en correspondance de 0° et débrancher le fer à lisser de la prise de courant.

 **REMARQUE** : lors du lissage, il est possible que de la vapeur se forme ; il s'agit de l'excès d'humidité dans les cheveux qui s'évapore.

ENTRETIEN

- Éteindre l'appareil en appuyant sur la touche  (1) et débrancher la fiche (4) de la prise de courant
- Attendre que les plaques (6) soient froides
- Nettoyez la surface des plaques (6) et de la poignée avec un chiffon doux et humide.



ATTENTION! Avant de réutiliser l'appareil, s'assurer que toutes les parties nettoyées avec un chiffon humide soient parfaitement sèches !!

CONSERVATION ET SOIN DU PRODUIT



ATTENTION ! Après avoir terminé d'utiliser le fer à lisser, s'assurer qu'il soit complètement refroidi avant de le remettre en place. Ne jamais enrouler le cordon d'alimentation (4) autour de l'appareil.

ELIMINATION



L'emballage du produit est composé de matériaux recyclables. Il doit être éliminé conformément aux normes de protection de l'environnement.



En vertu de l'art. 26 du Décret législatif 14 mars 2014, n° 49 «Mise en œuvre de la Directive 2012/19/UE sur les déchets d'équipements électriques et électroniques (DEEE)» le symbole de la poubelle barrée reporté sur l'équipement ou sur son emballage indique que le produit, à la fin de sa vie utile, doit être collecté séparément des autres déchets. L'utilisateur devra donc remettre l'appareil arrivé en fin de vie aux centres communaux appropriés de collecte sélective des déchets électrotechniques et électroniques.

En alternative à la gestion autonome, vous pouvez remettre l'équipement que vous souhaitez éliminer au revendeur au moment de l'achat d'un nouvel équipement de type équivalent.

Vous pouvez également remettre gratuitement, sans obligation d'achat, les produits électroniques à éliminer dont les dimensions sont inférieures à 25 cm auprès des revendeurs de produits électroniques qui possèdent une surface de vente minimale de 400 m². La collecte sélective appropriée pour l'envoi successif de l'équipement hors service au recyclage, au traitement et à l'élimination compatible avec l'environnement, contribue à éviter les effets négatifs possibles sur l'environnement et sur la santé et favorise la réutilisation et/ou le recyclage des matériaux constituant l'équipement.

ASSISTANCE ET GARANTIE

L'appareil est garanti pour une période de deux ans à compter de la date de livraison. La date reportée sur le reçu/facture fait foi (à condition d'être clairement lisible), à moins que l'acheteur ne prouve que la livraison est ultérieure. En cas de défaut du produit antérieur à la date de livraison, IMETEC garantit la réparation ou le remplacement gratuit de l'appareil, à moins que l'une des deux solutions ne s'avère disproportionnée par rapport à l'autre. L'acheteur est tenu de notifier à un Centre d'assistance IMETEC le défaut de conformité dans un délai maximum de deux mois à compter de la constatation du défaut considéré.

La garantie ne couvre pas toutes les pièces s'avérant défectueuses à cause de :

- dégâts dus au transport ou à des chutes accidentelles,
- mauvaise installation ou système électrique inadapté,
- réparations ou modifications effectuées par un personnel non autorisé,
- entretien et nettoyage effectués de manière incorrecte ou non effectués,
- produit et/ou parties du produit sujettes à l'usure et/ou consommables,
- non-respect des instructions de fonctionnement de l'appareil, négligence ou manque d'attention lors de l'utilisation.

La liste ci-dessus n'a qu'un but d'exemple et n'est pas exhaustive, car la présente garantie est de toute manière exclue dans toutes les circonstances ne pouvant pas être prouvées comme découlant de défauts de fabrication de l'appareil. La garantie déchoit également en cas d'utilisation impropre de l'appareil et d'usage professionnel. IMETEC décline toute responsabilité liée à d'éventuels dommages directs ou indirects susceptibles d'être causés à des personnes, des choses ou des animaux domestiques suite au non respect de toutes les prescriptions indiquées dans la « Notice d'instructions et de mises en garde » spécifique en matière d'installation, d'utilisation et d'entretien de l'appareil. Les actions contractuelles de garantie vis-à-vis du vendeur font exception.

Modalités d'assistance

La réparation de l'appareil doit être effectuée dans un Centre d'Assistance IMETEC. S'il est sous garantie, l'appareil défectueux devra être remis au Centre d'assistance accompagné d'un document fiscal attestant sa date d'achat ou de livraison.

ESPAÑOL



MANUAL DE INSTRUCCIONES PARA EL USO DE LA PLANCHA PARA PELO.

Estimado cliente: IMETEC le agradece por haber elegido este producto.



¡ATENCIÓN! Instrucciones y advertencias para un uso seguro.

Antes de utilizar el aparato, lea atentamente las instrucciones para el uso y en concreto las advertencias para la seguridad, ateniéndose siempre a ellas. Conserve este manual, junto con la guía ilustrativa durante toda la vida útil del aparato, para poder consultarlo cada vez que sea necesario. En caso de cesión del aparato a terceros, entregue también todos los documentos.

(i) NOTA: si al leer este manual de instrucciones para el uso alguna de sus partes resultara difícil de entender o si surgieran dudas, antes de usar el producto contáctese con la empresa en la dirección indicada en la última página.

ÍNDICE

Advertencias de seguridad	11	Conservación y cuidado del producto .	14
Referencia de símbolos	13	Eliminación	14
Instrucciones generales	13	Asistencia y garantía	14
Consejos útiles	13	Guía ilustrativa	1
Uso	13	Datos técnicos	1
Limpieza	13		

ADVERTENCIAS DE SEGURIDAD

- Después de haber sacado el aparato del embalaje, compruebe que esté íntegro conforme al dibujo y que no haya sufrido daños durante el transporte. En caso de duda, no utilice el aparato y póngase en contacto con el servicio de asistencia autorizado.
- ¡Los materiales del embalaje no son juguetes para los niños! Mantenga la bolsa de plástico fuera del alcance de los niños; ¡riesgo de asfixia!
- Antes de conectar el aparato, controle que los datos de la tensión de red indicados en los datos técnicos (5) de identificación se correspondan con los de la red eléctrica disponible. Los datos técnicos de identificación (5) se encuentran en el aparato (y en el cargador si está presente).
- Este aparato debe utilizarse exclusivamente para el uso para el

cual ha sido diseñado, es decir, como plancha para pelo para uso doméstico. Cualquier otro uso se considera impropio y por tanto peligroso.

- Si el aparato se utiliza en cuartos de baño, desenchúfelo después del uso puesto que la cercanía al agua representa un peligro incluso cuando el aparato está apagado.
- Para asegurar una protección más adecuada, se recomienda instalar en el circuito eléctrico que alimenta el cuarto de baño un dispositivo de corriente diferencial, cuya corriente diferencial de funcionamiento nominal no supere los 30 mA (el valor ideal es de 10 mA). Pida a su instalador sugerencias al respecto



¡ATENCIÓN! ¡No use este aparato cerca de bañeras, duchas, lavabos u otros recipientes que contengan agua! ¡Nunca sumerja el aparato en líquidos!



- Este aparato puede ser utilizado por menores de edad siempre y cuando tengan más de 8 años, y por personas con capacidades físicas, sensoriales o mentales reducidas o inexpertas, sólo si cuentan con la supervisión adecuada o han recibido instrucción en cuanto al uso en condiciones de seguridad e información sobre los riesgos que presenta el producto. Cerciórese de que los niños no jueguen con el aparato. Las operaciones de limpieza y mantenimiento del aparato no pueden ser llevadas a cabo por niños menores de 8 años y, de cualquier manera, sin la supervisión de un adulto. Mantenga el aparato y su cable fuera del alcance de los niños menores de 8 años.
- ⊘ NO utilice el aparato con las manos mojadas o los pies húmedos o descalzos.
- ⊘ NO tire del cable de alimentación o del aparato mismo, para desenchufarlo de la toma de corriente.
- ⊘ NO exponga el aparato a la humedad o al efecto de los agentes atmosféricos (lluvia, sol).
- Desenchufe el aparato de la alimentación eléctrica antes de llevar a cabo operaciones de limpieza o mantenimiento, o si no va a utilizarse.
- En caso de avería o problemas de funcionamiento del aparato, apáguelo y no lo manipule indebidamente. Si es preciso repararlo, diríjase únicamente a un centro de asistencia técnica autorizado.
- Si el cable de alimentación está dañado, hágalo sustituir en un Centro de Asistencia Técnico autorizado, para prevenir cualquier riesgo.
- El aparato debe utilizarse únicamente para pelo humano. No lo utilice para animales o pelucas o peluquines de material

sintético.

- **Para limpiar el aparato, use un paño seco.**

⊘ NO rocíe spray para el cabello con el aparato encendido. Existe peligro de incendio.

REFERENCIA DE SÍMBOLOS

 Advertencia	 Prohibición genérica	 Aparato de clase II
--	--	---

INSTRUCCIONES GENERALES

DESCRIPCIÓN DEL APARATO Y DE LOS ACCESORIOS

Consulte la Guía ilustrativa pág. I para controlar el contenido del embalaje.

Todas las figuras se encuentran en las páginas internas de la cubierta.

1. Botón deslizante
2. Indicador luminoso de funcionamiento
3. Bloqueo de cierre de las placas
4. Cable de alimentación
5. Datos Técnicos
6. Placas calentadoras

Para las características del aparato consulte el empaque exterior.

Utilícelo solo con los accesorios suministrados de serie.

CONSEJOS ÚTILES

El aprendizaje rápido de la modalidad de uso de la plancha para pelo permite determinar con precisión el tiempo de aplicación para obtener el efecto deseado en el pelo.

- Cerciórese de que el cabello esté seco, limpio y sin laca, espuma ni gel.
- Péinese asegurándose de que no haya nudos. Empiece a alisar el pelo en la parte de la nuca, siga con los lados y por último, con la frente.
- Mientras se use, se caliente y se enfríe la plancha, colóquela sobre una superficie lisa y resistente al calor.
- Mientras se esté alisando el pelo preste atención a no acercarse demasiado la plancha a las áreas sensibles del rostro, de las orejas, del cuello o de la piel.
- Después del uso, deje enfriar la plancha por completo antes de guardarla.

USO

PREPARACIÓN DEL PELO

- Lávese el pelo como lo hace habitualmente y péinese desenredando los nudos.
- Séquese el pelo y cepíllelo de la raíz a las puntas.

INSTRUCCIONES DE USO

- Conecte el enchufe (4) a la red de alimentación.
- Presione el botón (1). El indicador luminoso de funcionamiento (2) se ilumina.
- Tome entre los dedos un mechón de pelo poco voluminoso que corresponda al ancho de la plancha e introdúzcalo entre las dos placas.
- Con una mano mantenga tirado el mechón y con la otra, haga deslizar la plancha cerrada de la raíz a la punta.
- Cuando termine las operaciones de peinado, apague el aparato deslizando el botón hasta la temperatura 0° y desenchufe la plancha de la toma de corriente.

ⓘ NOTA: es posible que durante el peinado se desarrolle vapor; se trata de la humedad en exceso que se encuentra en el pelo y que se evapora.

LIMPIEZA

- Para apagar el aparato, presione el botón (1) y desconecte el enchufe (4) de la toma de corriente.
- Espere a que las placas (6) se enfríen.
- Con un paño suave y húmedo, limpie la superficie de las placas (6) y del mango.



¡ATENCIÓN! ¡Antes de volver a usar el aparato asegúrese de que todas las partes que se han limpiado con el paño húmedo estén secas!

CONSERVACIÓN Y CUIDADO DEL PRODUCTO



¡ATENCIÓN! Después de usar la plancha para pelo asegúrese de que esté completamente fría antes de guardarla. Nunca enrolle el cable de alimentación (4) alrededor del aparato.

ELIMINACIÓN



El embalaje del producto está hecho de materiales reutilizables. Elimínelo conforme a las normas de protección ambiental. En virtud del art. 26 del Decreto Legislativo italiano del 14 de marzo de 2014, n.º 49 "Aplicación de la directiva 2012/19/UE en materia de residuos de aparatos eléctricos y electrónicos (RAEE)", el símbolo del contenedor de basura tachado estampado en el aparato o en el embalaje, indica que el producto al final de su vida útil debe desecharse por separado de los demás residuos. El usuario, por tanto, deberá entregar el aparato, al final de su vida útil, a un centro municipal de recogida separada de los residuos de aparatos eléctricos y electrónicos.

Como alternativa a la gestión autónoma, puede entregar al vendedor el aparato que desea eliminar, al comprar un aparato de tipo equivalente. Asimismo, los productos electrónicos con dimensiones de máximo 25 cm pueden entregarse gratuitamente en puntos de venta de productos electrónicos con superficies de venta de por lo menos 400 m², sin obligación de compra. La debida recogida separada como condición previa para asegurar el tratamiento, el reciclado y la eliminación de forma respetuosa con el medio ambiente, contribuye a evitar posibles efectos negativos sobre el medio ambiente y la salud humana, y facilita la reutilización y/o el reciclado de los materiales y componentes del aparato.

ASISTENCIA Y GARANTÍA

El aparato cuenta con un período de garantía de dos años a partir de la fecha de entrega. La fecha válida será la indicada en el recibo/factura (siempre que sea legible claramente), a no ser que el comprador pruebe que la entrega fue posterior. En caso de defecto del producto anterior a la fecha de entrega, IMETEC garantiza la reparación o la sustitución del aparato sin gastos, a no ser que una de las dos soluciones resulte desproporcionada respecto a la otra. El comprador tiene el deber de avisar a un Centro de Asistencia IMETEC del defecto de conformidad en un plazo de dos meses desde el descubrimiento de dicho defecto.

La garantía no cubre todas las partes que resulten defectuosas por:

- daños por transporte o por caídas accidentales,
- instalación errónea o instalación eléctrica inadecuada,
- reparaciones o cambios realizados por personal no autorizado,
- ausencia o incorrecto mantenimiento y limpieza,
- producto y/o partes de productos sujetos a desgaste y/o de consumo,
- incumplimiento de las instrucciones para el funcionamiento del aparato, negligencia o desidia durante el uso.

La lista anterior es solo a modo de ejemplo y no es exhaustiva, ya que la presente garantía no cubre todas aquellas circunstancias que no dependan de defectos de fabricación del aparato.

Además, la garantía queda excluida en todos los casos de uso inadecuado del aparato y en caso de uso profesional. IMETEC rechaza toda responsabilidad por posibles daños que puedan derivar directa o indirectamente a personas, objetos o animales domésticos como consecuencia del incumplimiento de todas las indicaciones del "Manual de instrucciones y advertencias" específico en el ámbito de instalación, uso y mantenimiento del aparato. Se excluyen las acciones contractuales de garantía en relación con el vendedor.

Modo de asistencia

La reparación del aparato se debe realizar en un Centro de Asistencia IMETEC. El aparato defectuoso en garantía deberá enviarse al Centro de Asistencia junto con un documento fiscal en el que figure la fecha de venta o entrega.

ΕΛΛΗΝΙΚΑ



ΕΓΧΕΙΡΙΔΙΟ ΟΔΗΓΙΩΝ ΚΑΙ ΧΡΗΣΗΣ ΓΙΑ ΣΙΔΕΡΟ ΜΑΛΛΙΩΝ

Αγαπητοί πελάτες, η IMETEC σας ευχαριστεί για την αγορά του παρόντος προϊόντος.



ΠΡΟΣΟΧΗ! Οδηγίες και προειδοποιήσεις για μια ασφαλή λειτουργία

Πριν χρησιμοποιήσετε τη συσκευή, διαβάστε προσεκτικά τις οδηγίες χρήσης και ειδικότερα τις προειδοποιήσεις για την ασφάλεια. Φυλάξτε το παρόν εγχειρίδιο μαζί με τον αντίστοιχο εικονογραφημένο οδηγό, για όλη τη διάρκεια ζωής της συσκευής, ούτως ώστε να μπορείτε να το συμβουλευέστε. Σε περίπτωση παραχώρησης της συσκευής σε τρίτους,

παραδώστε επίσης και όλη την τεκμηρίωση.

ΣΗΜΕΙΩΣΗ: αν κατά τη διάρκεια της ανάγνωσης αυτού του εγχειριδίου οδηγίων, σε ορισμένα μέρη η κατανόηση είναι δύσκολη ή προκύπτουν αμφιβολίες, πριν χρησιμοποιήσετε το προϊόν επικοινωνήστε με την εταιρεία στη διεύθυνση που υποδεικνύεται στην τελευταία σελίδα.

ΠΕΡΙΕΧΟΜΕΝΑ

Προειδοποιήσεις ασφαλείας	15	Διατήρηση και φροντίδα του προϊόντος ..	17
Λεζάντα συμβολών	16	Διάθεση	17
Γενικές οδηγίες	16	Τεχνική υποστήριξη και εγγυηση	17
Χρησιμες συμβουλές	16	Επεξηγηματικός οδηγός	1
Χρήση	17	Τεχνικά δεδομένα	1
Καθαρισμός	17		

ΠΡΟΕΙΔΟΠΟΙΗΣΕΙΣ ΓΙΑ ΤΗΝ ΑΣΦΑΛΕΙΑ

- Αφού αφαιρέσετε τη συσκευή από τη συσκευασία, βεβαιωθείτε για την ακεραιότητά της βάσει του σχεδίου, βεβαιωθείτε, επίσης, ότι δεν έχει υποστεί ζημιές κατά τη μεταφορά. Σε περίπτωση αμφιβολίας, μη χρησιμοποιείτε τη συσκευή και απευθυνθείτε στην εξουσιοδοτημένη τεχνική υποστήριξη.
- Το υλικό της συσκευασίας δεν είναι παιχνίδι για παιδιά! Κρατήστε την πλαστική σακούλα μακριά από παιδιά. Κίνδυνος ασφυξίας!
- Πριν συνδέσετε τη συσκευή βεβαιωθείτε ότι τα τεχνικά στοιχεία της τάσης του δικτύου που αναφέρονται στα τεχνικά στοιχεία (5) αναγνώρισης αντιστοιχούν σε εκείνα του ηλεκτρικού δικτύου. Τα τεχνικά δεδομένα αναγνώρισης (5) βρίσκονται στην συσκευή (και στον υπάρχον φορτιστή μπαταριών).
- Η παρούσα συσκευή πρέπει να χρησιμοποιείται μόνο για το σκοπό για τον οποίο έχει μελετηθεί, δηλαδή ως σίδερο μαλλιών οικιακής χρήσης. Οποιαδήποτε άλλη χρήση θεωρείται μη σύμφωνη και επομένως επικίνδυνη.
- Όταν χρησιμοποιείτε τη συσκευή στο μπάνιο θα πρέπει να αποσυνδέετε το φισ μετά τη χρήση εφόσον η εγγύτητα με το νερό μπορεί να αποτελέσει κίνδυνο ακόμη και αν είναι σβηστή η συσκευή.
- Για την εξασφάλιση καλύτερης προστασίας, σας συνιστούμε την εγκατάσταση συσκευής διαφορικού ρεύματος στο ηλεκτρικό κύκλωμα τροφοδοσίας του μπάνιου με ονομαστικό διαφορικό ρεύμα λειτουργίας όχι ανώτερο των 30mA (το ιδανικό είναι 10mA). Ρωτήστε τον εγκαταστάτη σας για συμβουλές σχετικά.

ΠΡΟΣΟΧΗ: μη χρησιμοποιείτε αυτή τη συσκευή κοντά σε μπανιέρες, ντους, νεροχύτες ή άλλα δοχεία που περιέχουν νερό. Μη βυθίζετε σε καμιά περίπτωση τη συσκευή στο νερό.



- Η συσκευή αυτή μπορεί να χρησιμοποιηθεί από παιδιά ηλικίας 8 ετών και άνω και από άτομα με μειωμένες σωματικές,

αισθητήριες ή διανοητικές ικανότητες ή από άτομα χωρίς εμπειρία και γνώση μόνο αν έχουν προηγουμένως εκπαιδευτεί ως προς την ασφαλή χρήση και μόνο αν έχουν ενημερωθεί σχετικά με τους κινδύνους που συνοδεύουν το ίδιο το προϊόν ή αν εποπτεύονται από άτομο υπεύθυνο για την ασφάλειά τους. Τα παιδιά δεν πρέπει να παίζουν με τη συσκευή. Οι εργασίες καθαρισμού και συντήρησης δεν πρέπει να εκτελούνται από παιδιά χωρίς επίβλεψη.



⊘ ΜΗΝ χρησιμοποιείται την συσκευή, με βρεγμένα χέρια ή με υγρά και γυμνά πόδια.

⊘ ΜΗΝ τραβάτε το ηλεκτρικό καλώδιο ή τη συσκευή, για να αποσυνδέσετε το φισ από την πρίζα του ρεύματος.

⊘ ΜΗΝ εκθέτετε τη συσκευή στην υγρασία ή στην επίδραση των καιρικών μεταβολών (βροχή, ήλιος).

- Αποσυνδέετε πάντα το φισ από την πρίζα του ρεύματος πριν από τον καθαρισμό ή τη συντήρηση και σε περίπτωση που δεν χρησιμοποιείται τη συσκευή.
- Σε περίπτωση βλάβης ή κακής λειτουργίας της συσκευής σβήστε την και μην επιχειρήσετε να την επισκευάσετε. Για τυχόν επιδιόρθωση απευθυνθείτε μόνο σε ένα εξουσιοδοτημένο κέντρο τεχνικής υποστήριξης.
- Αν το καλώδιο τροφοδοσίας έχει καταστραφεί, θα πρέπει να αντικατασταθεί σε ένα εξουσιοδοτημένο κέντρο τεχνικής υποστήριξης, έτσι ώστε να αποφευχθεί κάθε κίνδυνος.
- Η συσκευή πρέπει να χρησιμοποιείται μόνο για μαλλιά ανθρώπων. Μην τη χρησιμοποιείτε για ζώα ή για περούκες κατασκευασμένες από συνθετικό υλικό.
- Χρησιμοποιήστε ένα στεγνό πανί για να καθαρίσετε τη συσκευή.
- ⊘ ΜΗ χρησιμοποιείτε ποτέ σπρέι για μαλλιά με τη συσκευή σε λειτουργία. Υπάρχει κίνδυνος πυρκαγιάς.

ΛΕΞΑΝΤΑ ΣΥΜΒΟΛΩΝ

 Προειδοποίηση	 Γενική απαγόρευση	 Συσκευή κατηγορίας II
--	---	---

ΓΕΝΙΚΕΣ ΟΔΗΓΙΕΣ

ΠΕΡΙΓΡΑΦΗ ΤΗΣ ΣΥΣΚΕΥΗΣ ΚΑΙ ΤΩΝ ΕΞΑΡΤΗΜΑΤΩΝ

Δείτε τον Επεξηγηματικό οδηγό παράγγ. I για να ελέγξετε το περιεχόμενο της συσκευασίας. Όλες οι εικόνες βρίσκονται στις εσωτερικές σελίδες του εξώφυλλου.

- | | |
|----------------------------------|-------------------------|
| 1. Πλήκτρο | 4. Καλώδιο τροφοδοσίας |
| 2. Ενδεικτική λυχνία λειτουργίας | 5. Τεχνικά στοιχεία |
| 3. Μπλοκ ασφάλισης πλακών | 6. Θερμαινόμενες πλάκες |

Για τα χαρακτηριστικά της συσκευής ανατρέξτε στην εξωτερική συσκευασία. Χρησιμοποιείστε τη αποκλειστικά μόνο με τα εξαρτήματα που παρέχονται.

ΧΡΗΣΙΜΕΣ ΣΥΜΒΟΥΛΕΣ

Η γρήγορη εκμάθηση των τρόπων χρήσης της πλάκας μαλλιών επιτρέπει τον ακριβή καθορισμό του χρόνου εφαρμογής προκειμένου να επιτευχθεί το επιθυμητό αποτέλεσμα στα μαλλιά.

- Βεβαιωθείτε ότι τα μαλλιά είναι στεγνά, καθαρά και χωρίς ίχνος λακ, αφρού μαλλιών ή gel.

- Χτενίστε τα μαλλιά και βεβαιωθείτε ότι δεν υπάρχουν κόμποι. Αρχίστε το χτένισμα από τον τράχηλο, προχωρήστε στις πλευρές και τελειώστε μπροστά.
- Κατά τη χρήση, τη θέρμανση και τη ψύξη της πλάκας, τοποθετήστε τη συσκευή σε μια λεία και ανθεκτική στη θερμότητα επιφάνεια.
- Ενώ συνεχίζετε το χτένισμα, προσέξτε να μην πλησιάσετε πολύ την πλάκα στις ευαίσθητες περιοχές του προσώπου, των αυτιών, του λαιμού ή του δέρματος.
- Όταν τελειώσετε, αφήστε να κρυώσει εντελώς η πλάκα πριν την αποθηκεύσετε.

ΧΡΗΣΗ

ΠΡΟΕΤΟΙΜΑΣΙΑ ΤΩΝ ΜΑΛΛΙΩΝ

- Πλύνετε όπως συνηθίζετε τα μαλλιά και χτενίστε τα ξεμπλέκοντας τους κόμπους.
- Στεγνώστε τα μαλλιά και χτενίστε τα από τις ρίζες προς τις άκρες.

ΟΔΗΓΙΕΣ ΧΡΗΣΗΣ

- Συνδέστε το φως (4) στο ρεύμα.
- Πατήστε το πλήκτρο (1). Φωτίζεται η ενδεικτική λυχνία λειτουργίας (2).
- Εισάγετε ανάμεσα στα δάχτυλα μια λεπτή και με λίγο όγκο τούφα μαλλιών που έχει το ίδιο πλάτος με την πλάκα και τοποθετήστε τη μεταξύ των δύο πλακών.
- Με το ένα χέρι κρατήστε τεντωμένη την τούφα μαλλιών και με το άλλο περάστε την κλειστή πλάκα από τις ρίζες προς τις άκρες.
- Αφού τελειώσετε τις εργασίες του styling των μαλλιών απενεργοποιήστε τη συσκευή κυλώντας το πλήκτρο στο 0° και αποσυνδέστε το σίδερο μαλλιών από την ηλεκτρική πρίζα.

ⓘ ΣΗΜΕΙΩΣΗ: μπορεί κατά τη διάρκεια του ισιώματος να αναπτυχθούν ατμοί. Πρόκειται για την υπερβολική υγρασία των μαλλιών που εξατμίζεται.

ΚΑΘΑΡΙΣΜΟΣ

- Απενεργοποιήστε τη συσκευή πατώντας το πλήκτρο (1) και αφαιρέστε το φως (4) από την ηλεκτρική πρίζα.
- Περιμένετε έως ότου οι πλάκες (6) κρυώσουν
- Καθαρίστε την επιφάνεια των πλακών (6) και της λαβής με ένα μαλακό και υγρό πανί.



ΠΡΟΣΟΧΗ! Πριν χρησιμοποιήσετε τη συσκευή βεβαιωθείτε ότι όλα τα σημεία που έχουν πλυθεί έχουν στεγνώσει εντελώς!

ΔΙΑΤΗΡΗΣΗ ΚΑΙ ΦΡΟΝΤΙΔΑ ΤΟΥ ΠΡΟΪΟΝΤΟΣ



ΠΡΟΣΟΧΗ! Μετά το τέλος της χρήσης της πλάκας μαλλιών, βεβαιωθείτε ότι έχει κρυώσει εντελώς πριν την αποθηκεύσετε. Μην τυλίγετε ποτέ το καλώδιο της τροφοδοσίας (4) γύρω από τη συσκευή.

ΑΠΟΡΡΙΨΗ



Η συσκευασία του προϊόντος αποτελείται από ανακυκλώσιμα υλικά. Απορρίψτε το σύμφωνα με τους κανονισμούς για την προστασία περιβάλλοντος. Σύμφωνα με το άρθρο 26 του νομοθετικού διατάγματος της 14ης Μαρτίου 2014, αριθ. 49 "Εφαρμογή της οδηγίας 2012/19/ΕΕ σχετικά με τα απόβλητα των ηλεκτρικών και ηλεκτρονικών εξοπλισμών (RAEE)" το σύμβολο του διαγραμμένου κάδου που υπάρχει στον εξοπλισμό ή στη συσκευασία του δείχνει ότι το προϊόν στο τέλος της ωφέλιμης ζωής του θα πρέπει να απορρίπτεται ξεχωριστά από τα άλλα απόβλητα.



Ο χρήστης θα πρέπει, κατά συνέπεια, να παραδώσει τον εξοπλισμό που έχει φτάσει στο τέλος της ζωής του στα κατάλληλα δημόσια κέντρα διαχωρισμένης αποκομιδής των ηλεκτροτεχνικών και ηλεκτρικών αποβλήτων. Ως εναλλακτική λύση προς την αυτόνομη διαχείριση μπορείτε να παραδώσετε τον εξοπλισμό που θέλετε να απορρίψετε στον μεταπωλητή, τη στιγμή της αγοράς ενός νέου εξοπλισμού ισοδύναμου τύπου. Στους μεταπωλητές των ηλεκτρονικών προϊόντων με επιφάνεια πώλησης τουλάχιστον 400 m² μπορείτε επίσης να παραδώσετε δωρεάν, χωρίς την υποχρέωση αγοράς, τα ηλεκτρονικά προϊόντα προς διάθεση με διαστάσεις κάτω των 25 cm. Η κατάλληλη διαφοροποιημένη συλλογή για την διαδοχική παράδοση για ανακύκλωση, επεξεργασία και τη συμβατή προς το περιβάλλον απόρριψη του εξοπλισμού, συμβάλλει στην αποφυγή πιθανών αρνητικών επιδράσεων στο περιβάλλον και στην υγεία και διευκολύνει την επαναχρησιμοποίηση ή/και ανακύκλωση των υλικών από τα οποία αποτελείται ο εξοπλισμός.

ΥΠΟΣΤΗΡΙΞΗ ΚΑΙ ΕΓΓΥΗΣΗ

Η συσκευή έχει εγγύηση για μια περίοδο δύο ετών από την ημερομηνία της παράδοσης. Λάβετε ως σημείο αναφοράς την ημερομηνία που αναγράφεται στην απόδειξη/τιμολόγιο (με την προϋπόθεση ότι είναι ευανάγνωστο), εκτός αν ο αγοραστής δεν αποδείξει ότι η παράδοση είναι μεταγενέστερη. Σε περίπτωση ελαττώματος του προϊόντος που υφίσταται κατά την ημερομηνία της παράδοσης, η IMETEC εγγυάται την επισκευή ή αντικατάσταση χωρίς επιβάρυνση της συσκευής, εκτός αν ένα από τα διορθωτικά μέτρα

είναι δυσανάλογο του άλλου. Ο αγοραστής οφείλει να καταγγείλει σε ένα κέντρο τεχνικής υποστήριξης IMETEC την έλλειψη συμμόρφωσης εντός δύο μηνών από την ανακάλυψη του ελαττώματος.

Δεν καλύπτονται από την εγγύηση όλα τα μέρη που μπορεί να αποδειχθούν ελαττωματικά που οφείλονται σε:

- ζημιών κατά τη μεταφορά ή τυχαίων πτώσεων,
- εσφαλμένης εγκατάστασης ή ακαταλληλότητας του ηλεκτρικού συστήματος,
- επισκευών ή τροποποιήσεων που έγιναν από μη εξουσιοδοτημένο προσωπικό,
- βλάβης ή κακής συντήρησης και καθαρισμού,
- προϊόντος ή/και μερών του προϊόντος που υπόκεινται σε φθορά ή/και είναι αναλώσιμα,
- μη συμμόρφωσης με τις οδηγίες για τη λειτουργία της συσκευής, αμέλειας ή απροσεξίας κατά τη χρήση.

Η παραπάνω λίστα είναι απλώς ενδεικτική και όχι περιοριστική, εφόσον η παρούσα εγγύηση δεν αποκλείεται για όλες εκείνες τις περιπτώσεις που δεν μπορούν να αποδοθούν σε κατασκευαστικά ελαττώματα της συσκευής. Η εγγύηση επίσης ακυρώνεται σε όλες τις περιπτώσεις ακατάλληλης χρήσης της συσκευής και σε περίπτωση επαγγελματικής χρήσης. Η IMETEC δεν αναλαμβάνει καμιά ευθύνη για ενδεχόμενες ζημιές που μπορεί να προκληθούν έμμεσα ή άμεσα σε ανθρώπους, αντικείμενα και κατοικίδια ζώα ως αποτέλεσμα της ελλιπούς τήρησης όλων των προδιαγραφών που υποδεικνύονται στο ειδικό "Εγχειρίδιο οδηγιών και προειδοποιήσεων" σχετικά με την εγκατάσταση, χρήση και συντήρηση της συσκευής. Αυτό ισχύει με την επιφύλαξη τυχόν συμβατικών δεσμεύσεων προς τον πωλητή.

Τρόπος τεχνικής εξυπηρέτησης

Η επισκευή της συσκευής θα πρέπει να εκτελείται σε ένα Κέντρο τεχνικής εξυπηρέτησης IMETEC. Η ελαττωματική συσκευή, αν είναι σε εγγύηση, θα πρέπει να φτάσει στο κέντρο τεχνικής εξυπηρέτησης μαζί με ένα φορολογικό έγγραφο που να βεβαιώνει την ημερομηνία πώλησης ή παράδοσης.

MAGYAR



HAJSÚTÓ VAS HASZNÁLATI UTASÍTÁS

Kedves vásárlónk! Az IMETEC köszönetet mond Önnek azért, hogy termékünket választotta.



FIGYELEM! Biztonságos használatot célzó figyelmeztetések és tudnivalók.

A készülék használata előtt olvassa el figyelmesen a használati utasításokat, főként a biztonsági utasításokat, és ügyeljen azok betartására. A használati kézikönyvet őrizze meg a hozzá tartozó képes útmutatóval a készülék teljes élettartama alatt, illetve tanulmányozás céljából. Amennyiben a készüléket átadja másoknak, mellékelje a teljes dokumentációt is.

ⓘ MEGJEGYZÉS: amennyiben az olvasás során, a használati kézikönyv némelyik része érthetetlennek tűnik, vagy kételye támad a kézikönyv tartalmát illetően, a termék használata előtt lépjen kapcsolatba a vállalattal az utolsó oldalon jelzett címen.

TÁRGYMUTATÓ

Biztonsági tudnivalók	18	A készülék tárolása és kezelése.....	21
Jelmagyarázat	20	Ártalmatlanítás	21
Általános utasítások	20	Szerviz és garancia	21
Hasznos tanácsok	20	Képes útmutató	1
Használat	20	Műszaki adatok	1
Tisztítás	20		

BIZTONSÁGI TUDNIVALÓK

- Miután a készüléket kicsomagolta, ellenőrizze rajz alapján a szállítmány épségét, és nézze meg, hogy nincsenek olyan sérülések rajta, amelyek esetlegesen a szállítás során keletkezettek. Ha kétsége merülne fel, ne használja a készüléket, hanem forduljon a hivatalos aszisztencia szolgálathoz.
- A csomagolóanyag nem játékszer! A műanyag tasakot tartsa gyermekektől távol; fulladásveszélyes!

- Mielőtt a készüléket csatlakoztatná az elektromos hálózathoz, ellenőrizze a műszaki adatok (5) között, hogy a hálózati feszültség megegyezik-e a készüléken az adatok között feltüntetett feszültség értékekkel. Az (5) műszaki azonosító adatok a készüléken (illetve az akkumulátor töltőn, ha van) találhatóak.
- Ez a készülék kizárólag rendeltetésszerűen használható, vagyis háztartási hajsütő vasként. Minden egyéb használati mód nem szabályos, ennél fogva veszélyesnek minősül.
- Ha a készüléket a fürdőszobában használja, a használat után mindig húzza ki a dugót az aljzatból, mivel a víz közelsége kikapcsolt készülék mellett is veszélyforrást jelent.
- A nagyobb biztonság érdekében javasoljuk, hogy a fürdőszobai áramhálózatot lássa el egy olyan kiegyenlítő áramegységgel, amelynek névleges, működési differenciál áramerőssége nem több mint 30 mA (ideális 10 mA). Kérjen tanácsot villanyszerelőtől.



FIGYELEM! A készüléket fürdőkádak, zuhanytálcák, mosdókagylók vagy egyéb vizet tartalmazó edények közelében használni tilos. A készüléket vízbe meríteni tilos!

- A jelen készüléket 8 éven felüli gyermekek, csökkent fizikai, érzékszervi vagy szellemi képességekkel illetve a szükséges tapasztalattal nem rendelkező személyek csak megfelelő felügyelet alatt vagy abban az esetben használhatják, ha korábban már elsajátították a készülék biztonságos használatát, és tudatában vannak a készülék használatával járó veszélyeknek. Gyermekeknek a készülékkel játszani tilos. A készülék tisztítását és karbantartását a gyermekek kizárólag felügyelet alatt végezhetik.
- ⊘ A készüléket **NE** használja vizes kézzel, nedves lábbal vagy mezítláb.
- ⊘ A csatlakozót **NE** a tápkábel vagy a készülék húzásával távolítsa el a csatlakozó aljából.
- ⊘ A készüléket **NE** tárolja nedves környezetben vagy az időjárási tényezőknek kitéve (csapadék, napsugár).
- A készülék takarítása vagy javítása előtt mindig csatlakoztassa le a dugaszt az áramcsatlakoztatási aljából, valamint, ha a készüléket nem használják.
- A készülék meghibásodása vagy rendellenes működése esetén kapcsolja ki és ne használja. Az esetleges javításokat kizárólag hivatalos aszisztenciaközpont végezheti.
- Amennyiben a tápkábel megrongálódott, a cserét hivatalos, műszaki aszisztenciaközpont végezheti bármilyen veszély felmerülését elkerülendő.

- **A készülék kizárólag emberi hajon használható. Nem használható állatszörme, parókák vagy szintetikus haj esetén.**
 - **A készüléket száraz törlőruhával tisztítsa.**
 - ⊘ **NE szórjon a hajra hajlakkot, amikor a készüléket használja.**
- Tűzveszélyes!**

JELMAGYARÁZAT



Figyelmeztetés



Általános tiltás



II osztályú készülék

A KÉSZÜLÉK ÉS TARTOZÁKAINAK LEÍRÁSA

A KÉSZÜLÉK ÉS A TARTOZÉKAINAK LEÍRÁSA

A csomag tartalmának ellenőrzéséhez tekintse meg a Képes útmutatót. Az összes ábra a borítólap belső oldalain található.

- | | |
|-----------------------|----------------------|
| 1. Gomb | 4. Tápkábel |
| 2. Működést jelző led | 5. Műszaki adatok |
| 3. Lapzáró rendszer | 6. Meleg simítólapok |

A készülék műszaki tulajdonságait lásd a csomagoláson.

Csak a termék csomagolásában található tartozékokat használja.

HASZNOS TANÁCSOK

A hajsimító használatának gyors elsajátításával pontosan meghatározhatja azt az időt, amely a kívánt hatás eléréséhez szükséges.

- Győződjön meg arról, hogy haja tiszta, és nincsenek rajta lakk, hab vagy zselé maradványok.
- Fésülje ki haját csomómentesre A hajformázást kezdje a tarkónál, majd haladjon fokozatosan előre a homlok felé.
- A hajsimító használata során, vagy miközben a készülék felmelegszik vagy kihűl, helyezze a hajsimítót egyenes, hőálló felületre.
- A hajformázás közben ügyeljen arra, hogy ne helyezze a készüléket túl közel az arc érzékeny területeihez, a fülhöz, nyakhoz vagy a fejbőrhez.
- A használatot követően mielőtt a készüléket elrakná, várja meg, hogy a hajsimító teljesen kihűljön.

HASZNÁLAT

ELŐKÉSZÜLETEK A KÉSZÜLÉK HASZNÁLATÁHOZ

- Mossa meg, és fésülje ki a haját a szokásos módon.
- Szárítsa meg, és fésülje ki a haját a tövektől a hajvégek felé haladva.

HASZNÁLATI ÚTMUTATÓ

- Csatlakoztassa a dugót (4) az aljzatba.
- Nyomja meg a gombot (1). A működést jelző led világít (2)
- Vegyen egy vékony a simítólapok szélességének megfelelő tincset, és helyezze a simítólapok közé.
- Az egyik kézzel feszítse ki a tincset, a másikkal pedig húzza a zárt hajsimítót a tövektől a hajvégek felé.
- A készülék használatát követően csúsztassa a gombot 0°-ra, kikapcsolva ezzel a készüléket. Ezt követően húzza ki a csatlakozót a konnektorból.

MEGJEGYZÉS: amennyiben a hőmérséklet mezőjében két piros fény villog, forduljon egy asszisztencia központhoz, mert a termék működési problémákat mutat.

TISZTÍTÁS

- A ① kapcsoló (5) segítségével kapcsolja ki a készüléket, és húzza ki a dugót (4) az aljzataból.
- Várja meg, amíg a simító lapok (7) kihűlnek.
- Egy puha nedves ruhával tisztítsa meg a lapokat (7) és a markolatot.



FIGYELEM! A készülék újbóli használata előtt ellenőrizze, hogy a nedves ruhával tisztított részek teljesen megszáradtak-e!

A KÉSZÜLÉK TÁROLÁSA ÉS KEZELÉSE



FIGYELEM! Mielőtt a hajszímitót elraknak, ellenőrizték, hogy a készülék teljesen kihűlt-e. A vezetékét (4) ne tekerje a készülék köré.

A KÉSZÜLÉK ÁRTALMATLANÍTÁSA



A 2014. március 14-i, 49-es számú "Az elektromos és elektronikus berendezések hulladékairól (RAEE) alkotott 2012/19/EU irányelv aktualizálásáról" szóló törvény erejű rendelet 26. cikkelye értelmében a készüléken vagy annak csomagolásán elhelyezett áthúzott hulladékgyűjtő ábrázoló jel arra utal, hogy a készülék a hasznos élettartama végén nem kezelhető háztartási hulladékként.



A felhasználó köteles a már nem használt terméket az elektromos és elektronikus hulladékok gyűjtésére szakosodott gyűjtőközpontban leadni. Vagy a kidobásra szánt készüléket átadhatja a kereskedőnek egy új, egyenértékű készülék vásárlása esetén. A 400 m²-t meghaladó területű elárusítóhellyel rendelkező műszaki áruházakban a kidobásra szánt 25 cm-nél kisebb háztartási eszközök ingyenesen, vásárlási kötelezettség nélkül leadhatók. A nem használt elektromos és elektronikus készülékek szelektív gyűjtése és ezt követő környezetkímélő újrahasznosítása, kezelése és ártalmatlanítása hozzájárul a környezet és az emberi egészség védelméhez valamint a gépet alkotó anyagok újbóli felhasználásához.

SZERVIZ ÉS GARANCIA

A termék csomagolása újrahasznosítható anyagokból készült. Ezeket a környezetvédelmi szabályoknak megfelelően helyezze hulladékba. A készülékre a gyártó a vásárlás napjától számított két évig jótállást vállal. A jótállás első napjának a bizonylaton/számlán szereplő (tisztán olvasható) dátumot kell tekinteni, kivéve azt az esetet, amelyben a vásárló bizonyítani tudja, hogy a készülék átadása ezt követően történt meg. Az átadásakor már fennálló hibákat az IMETEC díjtalanul kijavítja, vagy indokolt esetben a készüléket díjtalanul kicseréli (kivéve, ha az egyik megoldás aránytalanul nagyobb költséget jelent a másikkal). A vásárló köteles az észlelt hibát a hiba észlelésének napját követő két hónapon belül egy IMETEC vevőszolgálatnál bejelenteni.

A jótállás nem terjed ki azokra a hibákra, amelyek a következő okok miatt léptek fel:

- a. szállítási károk vagy a készülék véletlen leesése,
- b. hibás felszerelés vagy az elektromos hálózat hibája,
- c. illetéktelen személyek által végzett javítások vagy módosítások,
- d. helytelen tisztítás és karbantartás vagy annak hiánya,
- e. kopásnak kitett és/vagy fogyó elemek és alkatrészek,
- f. a használati útmutató utasításainak megszegése, hanyag vagy gondatlan használat.

A fenti lista nem teljes, csak példa. A jótállás azonban nem terjed ki olyan meghibásodásokra, amelyek nem vezethetők vissza gyártási hibára. A jótállás emellett nem vonatkozik a készülék helytelen használata okozta károkra vagy a professzionális használat okozta hibákra. Az IMETEC nem vonható felelősségre azon esetleges közvetlen vagy közvetett károkért vagy személyi sérülésekért, amelyek a készülékhez mellékelt útmutatóban szereplő telepítési, használati és karbantartási utasítások megszegése miatt következtek be. Ezalól kivételt csak az jelent, ha a forgalmazóval kötött jótállási szerződésben ettől eltérő feltételek szerepelnek.

A vevőszolgálati segítségnyújtás módja

A készülék javítását kizárólag az IMETEC vevőszolgálat végezheti el. A jótállás időtartama alatt a hibás készüléket a vásárlás napját igazoló bizonylattal együtt kell a vevőszolgálatnak eljuttatni.

PORTUGUÊS



MANUAL DE INSTRUÇÕES PARA O USO DA PRANCHA PARA CABELOS

Prezado cliente, IMETEC deseja agradecer-lo por ter comprado este produto.



ATENÇÃO Instruções e avisos para um emprego seguro.



Antes de utilizar o aparelho ler atentamente as instruções para o uso, em particular os avisos sobre a segurança, e respeita-los. Conservar o presente manual, juntamente com a guia ilustrativa, por toda a duração de vida do aparelho para fins de consulta. No caso de ceder o aparelho a terceiros entregar também toda a documentação.

ⓘ NOTA: se ao ler este manual de instruções de uso algumas partes resultarem difíceis de entender, ou no caso de surgirem dúvidas, antes de utilizar o produto contactar a empresa junto à morada indicada na última página.

ÍNDICE

Avisos sobre a segurança	22	Conservação e cuidado do produto.....	24
Legenda dos símbolos	23	Eliminação	24
Instruções gerais	23	Assistência e garantia	24
Conselhos úteis	23	Guia ilustrativa	1
Emprego	23	Dados técnicos	1
Limpeza	24		

AVISOS SOBRE A SEGURANÇA

- Após retirar o aparelho da sua embalagem controlar a integridade do fornecimento, na base do desenho, e verificar a eventual presença de danos imputáveis ao transporte. No caso de dúvida não utilizar o aparelho e consultar o serviço de assistência autorizado.
 - O material da embalagem não é um brinquedo para crianças! Manter o invólucro plástico longe do alcance das crianças; perigo de asfixia!
 - Antes de ligar o aparelho, controlar se os dados técnicos da tensão de rede indicados nos dados técnicos (5) de identificação do produto correspondem aos valores da rede elétrica disponível. Os dados técnicos de identificação (5) encontram-se no aparelho (e no carregador de bateria, se houver).
 - O presente aparelho deve ser utilizado exclusivamente para a finalidade para a qual foi projectado, ou seja como prancha para cabelos para uso doméstico. Qualquer outro emprego será considerado não conforme e, portanto, perigoso.
 - Se o aparelho for utilizado em locais para o banho, retirar a ficha da tomada após o uso porque a aproximação com a água é perigosa mesmo com o aparelho desligado.
 - Para garantir uma melhor protecção aconselha-se aplicar ao circuito eléctrico que alimenta a casa de banho um dispositivo de corrente diferencial, com corrente diferencial de funcionamento nominal não superior aos 30mA (ideal 10mA). Pedir ao próprio instalador um conselho sobre o assunto.
-  **ATENÇÃO!** Não utilizar este aparelho nas proximidades de banheiras, duches, pias ou outros recipientes a conter água! Nunca mergulhar o aparelho em água!
- Este aparelho pode ser utilizado por crianças com mais de 8 anos, por pessoas com capacidades físicas, sensoriais ou mentais reduzidas ou por pessoas inexperientes somente se foram previamente instruídas sobre o uso do aparelho com segurança e sobre os respetivos perigos. As crianças não devem brincar com o aparelho. As operações de limpeza e manutenção não devem ser efetuadas por crianças, exceto mediante supervisão.
-  **NÃO** utilizar o aparelho com as mãos molhadas ou com os

pé húmidos e descalços.

⊘ NÃO puxar o cabo de alimentação do aparelho para tirar a ficha da tomada de corrente.

⊘ NÃO expor o aparelho à humidade ou à influência de agentes atmosféricos (chuva, sol).

• Retirar sempre a ficha da tomada de alimentação eléctrica antes da efectuar a limpeza ou a manutenção e quando não se está a utilizar o o aparelho.

• No caso de avaria ou de mau funcionamento do aparelho cabe apagá-lo sem o violar. Para uma eventual reparação dirigir-se exclusivamente ao centro de assistência técnica autorizado.



• Se o cabo de alimentação estiver danificado deve ser substituído junto a um centro de assistência técnica autorizado, de modo a prevenir qualquer risco.

• O aparelho só deve ser utilizado para cabelos humanos. Não utilizar em animais, ou em perucas e apliques de material sintético.

• Para limpar o aparelho usar um pano enxuto.

⊘ NÃO borrifar spray para cabelos com o aparelho aceso. Subsiste o perigo de incêndio.

LEGENDA DE SÍMBOLOS

	Advertência		Proibição genérica		Aparelho de classe II
--	-------------	---	--------------------	---	-----------------------

INSTRUÇÕES GERAIS

DESCRIÇÃO DO APARELHO E DOS ACESSÓRIOS

Consultar o Guia ilustrativo pág. 1 para controlar o conteúdo da embalagem.

Todas as figuras encontram-se nas páginas internas da capa.

1. Tecla
2. Indicador luminoso de funcionamento
3. Sistema de fechamento das pranchas
4. Cabo de alimentação
5. Dados técnicos
6. Pranchas aquecedoras

Para as características do aparelho, consultar a embalagem externa.

Utilizar somente com os acessórios fornecidos.

CONSELHOS ÚTEIS

A aprendizagem rápida da modalidade de uso da prancha permite determinar exatamente o tempo de aplicação para obter o efeito desejado em seus cabelos.

- Certificar-se de que os cabelos estejam secos, limpos e sem resíduos de laca, espuma modeladora para cabelos ou gel.
- Pentear os cabelos e eliminar todos os nós. Iniciar o alisamento a partir da nuca, continuar nos lados e finalizar com a parte da frente.
- Durante o uso, aquecimento e arrefecimento da prancha, posicionar o aparelho em uma superfície lisa e resistente ao calor.
- Durante o processo de alisamento, prestar atenção para não aproximar a prancha às áreas sensíveis do rosto, orelhas, pescoço ou da pele.
- Após o uso, deixar arrefecer completamente a prancha antes de acondicioná-la.

EMPREGO

PREPARAÇÃO DOS CABELOS

- Lavar e pentear normalmente os cabelos, desfazendo os nós.
- Secar e escovar os cabelos, das raízes às pontas.

INSTRUÇÕES PARA O EMPREGO

- Ligar a ficha (4) à rede de alimentação elétrica.
- Pressionar a tecla (1). O indicador luminoso de funcionamento (2) ilumina-se.
- Segurar entre os dedos uma madeixa fina e pouco volumosa de cabelos, da mesma largura da prancha, e colocá-la entre as duas pranchas.
- Com uma mão, mantenha esticada a madeixa e com a outra faça deslizar a prancha fechada, partindo das raízes em direção às pontas.
- Cuando termine las operaciones de peinado, apague el aparato deslizando el botón hasta la temperatura 0° y desenchufe la plancha de la toma de corriente.

 **NOTA:** é possível que se forme vapor durante o alisamento; trata-se da humidade em excesso dos cabelos que evapora.

LIMPEZA

- Desligar o aparelho pressionando a tecla (1) e retirar a ficha (4) da tomada.
- Aguardar que as pranchas (6) estejam arrefecidas.
- Limpar as superfícies das pranchas (6) e da empunhadura com um pano macio e húmido.



ATENÇÃO! Antes de reutilizar o aparelho, certificar-se de que todas as peças limpas com pano húmido estejam completamente secas!

CONSERVAÇÃO E CUIDADO DO PRODUTO



ATENÇÃO! Depois de usar a prancha, certificar-se de que o aparelho esteja completamente arrefecido antes de acondicioná-lo. Nunca enrole o cabo de alimentação (4) ao redor do aparelho.

ELIMINAÇÃO



A embalagem do produto é composta por materiais recicláveis. O aparelho deve ser eliminado em conformidade com as normas de tutela do meio ambiente. Nos termos do art. 26 do Decreto Legislativo de 14 de março de 2014, nº 49 "Atuação da diretiva 2012/19/UE sobre os detritos de aparelhagens elétricas e eletrónicas (RAEE)" o símbolo do contentor barrado presente na aparelhagem ou na embalagem indica que o produto, no final de sua vida útil, deve ser recolhido separadamente dos outros detritos.

Portanto, o usuário deve entregar a aparelhagem, no final de sua vida útil, em órgãos municipais para a recolha diferenciada dos detritos eletrotécnicos e eletrónicos.

Como alternativa para a gestão autónoma, é possível entregar a aparelhagem que desejar eliminar ao revendedor no momento de aquisição de uma aparelhagem de tipo equivalente. Em revendedores de produtos eletrónicos com superfície de venda de pelo menos 400 m². é possível entregar gratuitamente, sem a obrigação de aquisição, os produtos eletrónicos a eliminar com dimensões inferiores a 25 cm. A recolha diferenciada para que o aparelho seja sucessivamente enviado à reciclagem, tratamento e eliminação de modo compatível com o ambiente contribui para evitar possíveis efeitos negativos ao próprio ambiente e à saúde, além de favorecer a reutilização e ou reciclagem dos materiais com os quais a aparelhagem é composta.

ASSISTÊNCIA E GARANTIA

O aparelho é garantido por um período de dois anos a partir da data de entrega. Será considerada a data da nota fiscal/fatura (se estiver claramente legível) exceto no caso em que o cliente comprovar que a entrega foi feita posteriormente. Em caso de defeito do produto preexistente à data de entrega, a IMETEC garante a reparação ou a substituição gratuita do aparelho, exceto quando uma dessas soluções for considerada inapropriada. O comprador tem a obrigação de comunicar ao Centro de Assistência IMETEC o defeito de conformidade no prazo de dois meses a partir da identificação do defeito.

Não estão cobertas pela garantia todas as partes com defeitos devido a:

- a. danos durante o transporte ou quedas acidentais;
 - b. instalação incorreta ou inadequações no sistema elétrico;
 - c. reparações ou modificações efetuadas por pessoal não autorizado;
 - d. manutenção e limpeza escassa ou não efetuadas corretamente;
 - e. produto e ou partes do produto sujeitos ao desgaste e ou consumíveis;
 - f. inobservância das instruções para o funcionamento do aparelho, negligência ou omissões durante o uso.
- A lista acima indicada é meramente exemplificativa e não exaustiva e a garantia está excluída em todas as circunstâncias que não sejam consideradas defeitos de fabricação do aparelho. Além disso, a garantia não é aplicável em todos os casos de uso impróprio do aparelho e em caso de uso profissional.

A IMETEC exime-se de qualquer responsabilidade por eventuais danos diretos ou indiretos causados a pessoas, objetos e animais domésticos decorrentes do não cumprimento de todas as prescrições indicadas no respetivo "Manual de Instruções e avisos" no que se refere à instalação, ao uso e à manutenção do aparelho. Isso sem prejudicar as ações contratuais de garantia relativas ao vendedor.

Modalidade de assistência

A reparação do aparelho deve ser efetuada em um Centro de Assistência IMETEC. O aparelho defeituoso, se estiver no prazo de garantia, deverá ser entregue ao Centro de Assistência juntamente com um documento fiscal que comprove a data da compra.

БЪЛГАРСКИ



НАРЪЧНИК С ИНСТРУКЦИИ ЗА РАБОТА С ПРЕСА ЗА КОСА

Уважаеми клиенте, IMETEC Ви благодари за закупуването на този продукт.



ВНИМАНИЕ! Инструкции и указания за безопасна работа.

Преди използване на уреда, прочетете внимателно и спазвайте инструкциите за работа и по-специално указанията за безопасност. Съхранявайте този наръчник, заедно със съответната илюстрирана листовка за бърза справка, за извършване на справка, през целия период на използване на уреда. При предоставяне на уреда на трети лица, предайте пълната документация заедно с уреда.

ЗАБЕЛЕЖКА: В случай, че при четене на тази книжка с инструкции за работа, срещнете затруднения в разбирането на начина на използване на уреда или други, преди използване на уреда, се свържете с фирмата, на адреса указан на последната страница.

СЪДЪРЖАНИЕ

Предупреждения за безопасност	25	Съхранение и грижа за продукта	27
Легенда символи	26	Изхвърляне	27
Общи указания	27	Сервиз и гаранция	28
Полезни съвети	27	Илюстриран наръчник	!
Употреба	27	Технически данни	!
Почистване	27		

УКАЗАНИЯ ЗА БЕЗОПАСНОСТ

- След изваждане на уреда от опаковката, използвайте схемата за да провите за целостта на уреда и за възможни щети, по време на транспортиране. В случай на съмнение, не използвайте уреда, а се обърнете към оторизиран сервиз за обслужване.
- Опаковъчният материал не трябва да се използва като играчка за деца! Съхранявайте найлоновите пликове, далече от достъпа на деца; опасност от задушаване!
- Преди да включите уреда, проверете дали техническите данни за напрежението на мрежата, посочени в обозначителните технически данни (5), отговарят на тези на наличната електрическа мрежа. Обозначителните технически данни (5) са на уреда (и на зареждачката, ако има такава).
- Този уред трябва да се използва единствено за целта за която е разработен, тоест като преса за коса за домашна употреба. Всякакъв друг вид приложение, следва да се смята за неправилно и поради това за опасно.
- При използване на уреда в баня, трябва да се изключи щепсела след използване, предвид, че близостта до водата

носи риск и при изключен уред.

- С цел осигуряване на най-добра защита, се препоръчва инсталиране по електрическа верига, захранваща мокрото помещение, на приспособление с диференциален ток, чийто номинален диференциален ток да не превишава 30mA (идеална стойност 10mA). Обърнете се за съвет по този въпрос, към персонала по инсталиране на уреда.



ВНИМАНИЕ! Не използвайте този уред в близост до вани, душеве, мивки или други съдове за вода. Никога не потапяйте уреда във вода!

- Този уред може да се използва от деца навършили 8 г. и от лица с намалени физически, сензорни и умствени способности, или без опит и познания, с оказване на необходим контрол, или след инструктаж за безопасно използване на уреда, и запознати с рисковете при ползване. Децата не трябва да играят с уреда. Операцията по почистване и поддръжка, не трябва да се извършват от деца оставени без наблюдение.

⊘ НЕ използвайте уреда с мокри ръце или с влажни или боси крака.

⊘ НЕ дърпайте захранващият кабел или уреда, за да изключите щепсела от електрическия контакт.

⊘ НЕ излагайте уреда на влага или на действието на атмосферни влияния (дъжд, слънце).

- Винаги изключвайте щепсела от електрическото захранване, преди почистване или поддръжка и при неизползване на уреда.

- При повреда или лоша работа на уреда, го изключете и не го включвайте. За евентуален ремонт се обръщайте единствено, към оторизиран център за сервизна поддръжка.

- Ако захранващият кабел е повреден, той трябва да се замени от оторизиран технически сервизен център, с цел предпазване от всякакви рискове.

- Уредът трябва да се използва само за човешки косми. Не го използвайте за животни или за перуки или изкуствена коса от синтетичен материал.

- За почистване на уреда използвайте суха кърпа.

⊘ НЕ впръсквайте лак за коса, когато уредът е включен. Има опасност от пожар.

ЛЕГЕНДА СИМВОЛИ



Предупреждение



Обща забрана



Уред клас II

ОБЩИ ИНСТРУКЦИИ

ОПИСАНИЕ НА УРЕДА И АКСЕСОАРИТЕ

Ползвайте Илюстрираната книжка стр. I за проверка съдържанието в опаковката. Всички схеми са вътре в книжката.

1. Бутон
2. Индикатор за работа
3. Блокировка за затваряне на пресата
4. Захранващ кабел
5. Технически данни
6. Загриващи плочи

За характеристиките на уреда, погледнете външната опаковка.

Използвайте само с доставените аксесоари.

ПОЛЕЗНИ СЪВЕТИ

Бързо научаване на начина на употреба на пресата за коса, позволява точно определяне на времето за използване, за постигане на желаният ефект върху косата.

- Проверете дали косите са сухи, чисти и без никаква следа от лак, пена за коса или гел.
- Срешете косите, като проверите да не са заплетени. Започнете от темето, и продължете настрани, накрая отпред.
- По време на използване, загряване и охлаждане на преса, поставете уреда на гладка и топлоустойчива повърхност.
- По време да работна на косата, внимавайте да не приближавате прекалено пресата до чувствителните зони на лицето, ушите, врата и кожата.
- След използване, оставете пресата да изстине напълно преди да я приберете.

УПОТРЕБА

ПОДГОТОВКА НА КОСАТА

- Мийте както обикновено косите и ги срешете като разделите заплитанията.
- Сушете косите и ги решете от корена към върха.

ДЕЙСТВИЕ

- Включете щепсела (4) към захранващата мрежа.
- Натиснете бутон (1). Индикаторът за работа светва (2)
- Хванете между пръстите тънъкичур с малък обем коса, със същата дължина като тази на пресата и го вмъкнете между двете плочи.
- С една ръка дръжте опънат кичура и с другата плъзнете затворена пресата, от корените към върховете.
- След като приключите с оформянето на косата, изключете уреда, като приплъзнете бутон (1) до 0° и дръпнете кабела на пресата от електрическия контакт.

ЗАБЕЛЕЖКА: възможно е по време на изправяне, образуване на пара; това е поради прекалената влага която се изпарява от косите.

ПОЧИСТВАНЕ

- Изключете уреда като натиснете за бутон (1) (5) и изключите щепсела (4) от електрическия контакт
- Изчакайте плочите (7) да изстинат.
- Почистете повърхностите на плочите (7) и на ръкохватката с мека и влажна кърпа.



ВНИМАНИЕ! Преди повторно използване на уреда, проверете дали всички почистени на мокро части са напълно изсъхнали!

СЪХРАНЕНИЕ И ГРИЖА ЗА ПРОДУКТА



ВНИМАНИЕ! След използване на пресата за коса, проверете дали е напълно изстинала преди да я приберете. Не увивайте захранващия кабел (4) около уреда.

ИЗХВЪРЛЯНЕ

 Опаковката на уреда е съставена от материали с рециклиране. Изхвърляйте я съгласно нормите за опазване на околната среда. По смисъла на чл. 26 на Законодателен декрет №49 от 14 март 2014г. "Приложение на директива 2012/19/ЕС за отпадъците от електрическо и електронно оборудване (РАЕЕ)" символът на зачеркнатото кошче за боклук, посочен върху оборудването или върху опаковката показва, че продуктът трябва да се събира отделно от другите отпадъци в края на жизнения си цикъл. Затова потребителят трябва да предаде оборудването, което няма да се използва повече, в лицензирани общински центрове за разделно събиране на отпадъци от електротехника и електроника.

Като алтернатива на самостоятелното управление на отпадъците, е възможно да предадете оборудването, което желаете да изхвърлите, на търговеца на дребно в момента на закупуване на ново оборудване от еквивалентен вид. Освен това е възможно да предадете безплатно, без задължение за покупка, електронните продукти за изхвърляне

с размери под 25 см при търговците на дребно на електронни продукти с търговска площ от поне 400м². Правилното разделно събиране за последващо изпращане на изхвърленото оборудване за екологично съобразно рециклиране, третиране и унищожаване допринася за избягване на възможни отрицателни последици за околната среда и за здравето и благоприятства повторното използване и/или рециклиране на съставните материали на оборудването.

СЕРВИЗ И ГАРАНЦИЯ

Уредът е с 2-годишна гаранция, считано от датата на предаване на стоката. За целта за валидна се смята посочената върху касовия бон/фактурата дата (стига да е добре четима), освен ако купувачът не докаже, че предаването на стоката е настъпило в последващ момент. В случай на дефект на продукта, датиращ от преди датата на предаване, фирма IMETEC гарантира поправката или замената на уреда без разходи за потребителя, освен ако едно от двете решения не се окаже непропорционално спрямо другото. Купувачът е длъжен да сигнализира на сервизния център за IMETEC за несъответствие в срок до два месеца включително от откриване на дефекта. Гаранцията не покрива всички части, които се окажат дефектни поради:

- щети, нанесени вследствие на транспортирането или на случайни падания,
- погрешен монтаж или неподходяща електрическа инсталация,
- поправки или промени, правени от неототоризиран персонал,
- липса на или неправилни поддръжка и почистване,
- продукт и/или части от продукта, подложени на износване и/или консумативи,
- несъблюдаване на инструкциите за работа на уреда, небрежност или немарливост при употребата.

Горният списък е чисто примерен и не е изчерпателен, доколкото настоящата гаранция се изключва при всички обстоятелства, които не произтичат от производствени дефекти на уреда. Освен това не се дава гаранция във всички случаи на неправилна употреба на уреда и при професионална употреба. Фирма IMETEC не поема никаква отговорност за евентуални щети, нанесени директно или индиректно на лица, вещи и домашни животни вследствие на несъблюдаването на всички предписания, посочени в специалната "Книжка с инструкции и предупреждения" по отношение на монтажа, използването и поддръжката на уреда. Остават в сила договорните гаранционни действия по отношение на продавача.

Начин на сервизиране

Поправката на уреда трябва да се извършва в Сервизния център на IMETEC. Ако е в гаранция, дефектният уред трябва да бъде получен в сервизния център заедно с данъчен документ, който да удостоверява датата на продажба или доставка на стоката.

ČEŠTINA



PŘÍRUČKA POKYNŮ PRO POUŽITÍ ŽEHLIČKY NA VLASY

Vážený zákazníku, IMETEC Vám děkuje za zakoupení tohoto výrobku.



POZOR! Pokyny a upozornění pro bezpečné použití.

Před použitím přístroje si pozorně přečtěte návod k použití, zejména varování týkající se bezpečnosti, a dodržujte je. Uchovejte tento návod spolu s příslušnou ilustrovanou příručkou po celou dobu životnosti zařízení pro případ konzultace. V případě postoupení přístroje třetí osobě odevzdejte také kompletní dokumentaci.

i POZNÁMKA: pokud se vám při čtení tohoto návodu zdají být některé části nesrozumitelné anebo máte pochybnosti, před použitím přístroje kontaktujte výrobce na adrese, uvedené na poslední straně.

OBSAH

Bezpečnostní varování	28	Skladování a péče o výrobek.....	31
Vysvětlivky symbolů.....	30	Likvidace.....	31
Obecné pokyny.....	30	Servisní služba a záruka.....	31
Užitečné rady.....	30	Ilustrovaný průvodce.....	l
Použití.....	30	Technické údaje.....	l
Čištění.....	30		

BEZPEČNOSTNÍ VAROVÁNÍ

- Po vyjmutí přístroje z obalu zkontrolujte jeho neporušenost podle přiloženého výkresu a případnou přítomnost škod

způsobených během přepravy. V případě pochybností přístroj nepoužívejte a obraťte se na autorizovanou servisní službu.

- Obalový materiál není hračkou pro děti! Udržujte plastový sáček mimo dosah dětí; hrozí nebezpečí udušení!
- Před zapojením přístroje zkontrolujte, zda všechny údaje o síťovém napájení uvedené na identifikačním štítku s technickými údaji (5) odpovídají údajům dostupné elektrické sítě. Identifikační štítek s technickými údaji (5) se nachází na přístroji (a na nabíječce baterie, pokud existuje).
- Toto zařízení musí být používáno výhradně pro účely, pro které bylo navrženo, to znamená jako žehlička na vlasy pro použití v domácnosti. Jakékoli jiné použití je považováno za nesprávné, a proto nebezpečné.
- Při použití přístroje v místnosti koupelny odpojte zástrčku ze zásuvky po použití, protože blízkost vody představuje nebezpečí i při vypnutém přístroji.
- Pro zabezpečení dokonalejší ochrany doporučujeme nainstalovat v elektrickém obvodu, který napájí koupelnu, zařízení s provozním jmenovitým rozdílovým proudem nepřesahujícím 30 mA (ideální 10mA). Požádejte vašeho elektroinstalatéra o radu v této věci.





UPOZORNĚNÍ: nepoužívejte tento přístroj v blízkosti van, sprch, umyvadel nebo jiných nádob s vodou. Nikdy neponořujte přístroj do vody!

- Tento přístroj mohou používat maloletí starší 8 let a osoby se sníženými fyzickými, smyslovými a mentálními vlastnostmi anebo nezkušené osoby pouze v případě, že byly předtím preventivně poučeny o používání přístroje a jsou obeznámeny s nebezpečím, které je spojené s jeho používáním. Děti si nesmějí s přístrojem hrát. Čištění a údržbu přístroje nemůžou provádět děti bez dohledu dospělých.
- ⊘ **NEPOUŽÍVEJTE** přístroj mokřýma ani vlhkýma nohama či rukama.
- ⊘ **NETAHEJTE** za šňůru ani za přístroj, chcete-li odpojit zástrčku ze zásuvky.
- ⊘ **NEVYSTAVUJTE** přístroj vlhkosti nebo působení atmosférických vlivů (déšť, slunce).
- Před čištěním nebo údržbou přístroje a v případě jeho nečinnosti pokaždé odpojte zástrčku přístroje z napájecího elektrického okruhu.
- V případě poruchy nebo špatného fungování přístroj vypněte a nezasahujte do něj. Pro případnou opravu se obraťte výhradně na autorizované servisní středisko.
- V případě poškození napájecího kabelu musí být tento

vyměněn v autorizovaném servisním středisku, aby se předešlo jakémukoli riziku.

- Příklad je určen výhradně pro lidské vlasy. Nepoužívejte jej na zvířata a paruky ze syntetického materiálu.
- Příklad čistěte suchým hadříkem.
- ⊘ **NEROZPRAŠUJTE** sprej na vlasy při zapnutém přístroji. Hrozí nebezpečí požáru.

VYSVĚTLIVKY SYMBOLŮ

 Upozornění	 Všeobecný zákaz	 Příklad třídy II
---	---	--

OBEČNÉ POKYNY

POPIS PŘÍSTROJE A PŘÍSLUŠENSTVÍ

Přehlédněte si Ilustrovaného průvodce na str. I pro zkontrolování obsahu balení.

Všechny obrázky se nacházejí na vnitřních stránkách obalu.

1. Tlačítko
2. Kontrolka fungování
3. Zablokování zavření desek
4. Napájecí kabel
5. Technické údaje
6. Zahřívací desky

Charakteristiky přístroje jsou uvedeny na vnější straně balení.

Používejte pouze dodané příslušenství.

UŽITEČNÉ RADY

Rychlé osvojení si techniky používání žehličky na vlasy vám umožní přesně stanovit dobu, potřebnou pro dosažení požadovaného efektu na vlasech.

- Ujistěte se, že vaše vlasy jsou celkem suché, čisté, bez laku, pěny nebo gelu na vlasy.
- Rozčešte vlasy tak, abyste odstranili eventuální zauzlení. Začněte s úpravou na zátylku, pak pokračujte po bocích a skončete na čele.
- Během používání, zahřívání a ochlazování žehličky na vlasy ji pokládejte na hladký a žáruvzdorný povrch.
- Během úpravy dávejte pozor, abyste příliš nepřibližovali zahřáté části přístroje k citlivým částem obličeje, uším, krku a pokožce.
- Po použití nechte žehličku na vlasy pořádně vychladnout předtím, než ji uložíte na místo.

POUŽITÍ

PŘÍPRAVA VLASŮ

- Vlasy si umyjte obvyklým způsobem, pak je rozčešte, abyste odstranili zauzlení.
- Vlasy vysušte a vykartáčujte od kořínků ke konečkům.

POKYNY PRO POUŽITÍ

- Zapojte zástrčku (4) do napájecí sítě.
- Stiskněte tlačítko (1). Kontrolka fungování se rozsvítí (2)
- Uchopte prstama tenký a neobjemný pramen vlasů stejné šířky jako je žehlička a vložte jej mezi dvě desky.
- Jednou rukou držte pramen napnutý a druhou nechte sklouzat zavřenou žehličku od kořínků až po konečky vlasů.
- Po ukončení stylingu vlasů vypněte přístroj posunutím tlačítka na 0° a odpojte žehličku na vlasy z proudové zásuvky.

 **UPOZORNĚNÍ!** je možné, že se při žehlení vytvoří pára; jde o nadměrnou vlhkost ve vlasech, která se odpařuje.

ČIŠTĚNÍ

- Vypněte přístroj stisknutím tlačítka (1) a odpojte zástrčku (4) z elektrické zásuvky
- Počkejte, dokud se desky (6) neochladí
- Vyčistěte povrch zahřívacích desek (6) a rukojeť měkkým a vlhkým hadříkem.

 **UPOZORNĚNÍ!** Před opětovným použitím přístroje se ujistěte, že všechny vyčištěné a vlhké části jsou úplně suché!

СКЛАДОВАНИЕ И ПЕЧЕ О ВЫРОБЕК



УПОЗОРНЕНИЕ! По použití žehličky na vlasy se ujistěte, zda je celkem vychlazena, než ji uložíte na místo. Nikdy neovíjejte napájecí kabel (4) kolem přístroje.

LIKVIDACE



Obal výrobku je z recyklovatelných materiálů. Zlikvidujte jej v souladu s předpisy na ochranu životního prostředí. Dle čl. 26 Legislativního nařízení ze dne 14. března 2014 č. 49 "Provádění směrnice 2012/19/EU o odpadních elektrických a elektronických zařízeních (RAEE)" symbol přeškrtnutého kontejneru na přístroj nebo jeho obalu znamená, že výrobek na konci své životnosti musí být uložen do odděleného sběru. Uživatel musí proto odevzdat zařízení na konci jeho životnosti do příslušných středisek pro separovaný sběr elektrického a elektronického odpadu. Jako alternativa k individuálnímu spravování odpadu lze přinést zařízení, které chcete zlikvidovat, prodejci při zakoupení nového ekvivalentního zařízení.



U prodejců elektronických výrobků s prodejní plochou nejméně 400 m² lze také přinést zdarma, bez povinnosti zakoupení, elektronické výrobky k likvidaci s rozměry menšími než 25 cm. Adekvátní separovaný sběr nepoužívaných přístrojů pro následnou recyklaci, zpracování a ekologicky šetrné odstraňování napomáhá předcházet negativním vlivům na životní prostředí a zdraví a podporuje opětovné použití a/nebo recyklaci materiálů, ze kterých se zařízení skládá.

CZ

SERVISNÍ SLUŽBA A ZÁRUKA

Na přístroj se vztahuje záruka na dobu dvou let ode dne doručení. Je platné datum uvedené na účtence/faktuře (za předpokladu, že jsou jasně čitelné); v opačném případě pouze tehdy, může-li kupující prokázat, že dodávka byla provedena později. V případě vady výrobku, existující před dnem doručení, společnost IMETEC zaručuje opravu nebo výměnu přístroje bez jakéhokoli poplatku, pokud jedno z těchto dvou nápravných opatření není nepoměrné ve srovnání s druhým. Kupující je povinen informovat servisní středisko IMETEC o vadě do dvou měsíců od jejího zjištění.

Záruka se nevztahuje na všechny díly, které mohou být vadné v důsledku:

- poškození při přepravě nebo z náhodných pádů,
- nesprávné instalace nebo neodpovídajícího elektrického systému,
- oprav či úprav provedených nepovolanou osobou,
- chybějící nebo nesprávné údržby a čištění,
- produktu a/nebo jeho části podléhající opotřebení a/nebo jedná-li se o spotřební materiál,
- nedodržování pokynů pro použití, z nedbalosti nebo neopatrným zacházením.

Výše uvedený seznam slouží jako příklad a není vyčerpávající, jelikož tato záruka se také nevztahuje na všechny ty případy, kdy nelze prozkoumat výrobní vady přístroje.

Záruka neplatí také ve všech případech nesprávného použití přístroje a v případě profesionální použití.

Společnost IMETEC nenesie žádnou zodpovědnost za případné škody, které mohou mít přímý či nepřímý dopad na osoby, předměty a zvířata v důsledku nedodržení všech pokynů uvedených v "Příručce pokynů a upozornění", pokud jde o instalaci, použití a údržbu přístroje. Zůstávají nedotčeny všechny smluvní závazky vůči prodávajícímu.

Způsob asistence

Oprava přístroje musí být provedena autorizovaným servisním střediskem společnosti IMETEC.

Vadný přístroj, pokud se na něj vztahuje záruka, musí být odeslán do servisního střediska společně s účtenkou nebo obdobným dokumentem, který potvrzuje datum prodeje nebo dodání.

РУССКИЙ



РУКОВОДСТВО ПО ПРИМЕНЕНИЮ РАСПРЯМИТЕЛЯ ДЛЯ ВОЛОС

Уважаемый клиент, компания IMETEC благодарит Вас за приобретение настоящего изделия.



ВНИМАНИЕ! Инструкции и предупреждения для безопасного применения

Перед использованием прибора внимательно прочитайте инструкции по эксплуатации, уделите особое внимание предупреждениям по технике безопасности, и соблюдайте их. Храните настоящее руководство вместе с иллюстрированной памяткой на протяжении всего срока эксплуатации аппарата для использования в будущем. При передаче прибора третьим лицам, передайте вместе с ним и всю документацию.

ПРИМЕЧАНИЕ: Если при изучении руководства некоторые места вам не понятны, или у вас возникнут сомнения, прежде чем пользоваться прибором обращайтесь в центр сервисного обслуживания по адресу, указанному на последней странице.

СОДЕРЖАНИЕ

Предупреждения по безопасности	32	Хранение изделия и уход за ним	34
Легенда условных обозначений	33	Утилизация	34
Инструкции общего характера	33	Сервисное обслуживание и гарантия	34
Полезные советы	33	Иллюстративная памятка	1
Применение	34	Технические данные	1
Чистка	34		

ПРЕДУПРЕЖДЕНИЯ ПО БЕЗОПАСНОСТИ

- После распаковки прибора проверьте комплектность поставки в соответствии с рисунком, и убедитесь в отсутствии повреждений, вызванных транспортировкой. В случае сомнений не используйте прибор и обратитесь в авторизованный сервисный центр.
- Упаковочный материал – не игрушка! Не позволяйте детям играть с пластиковым пакетом; опасность удушья!
- Перед подключением прибора проверьте, что напряжение питания соответствует напряжению, указанному на идентификационной табличке (5) прибора. Идентификационная табличка с техническими характеристиками (5) находится на приборе (и на зарядном устройстве, если имеется).
- Используйте прибор только по назначению, то есть как домашний распрямитель для волос. Любое другое использование следует считать ненадлежащим и, следовательно, опасным.
- При использовании прибора в ванной комнате следует отключать его от сети после использования, так как близость воды представляет опасность, даже при выключенном приборе.
- Чтобы обеспечить дополнительную защиту, рекомендуется установить в электрической сети ванной комнаты предохранительное устройство остаточного дифференциального тока, рассчитанное на номинальное значение рабочего дифференциального тока, не превышающее 30 мА (оптимальное значение 10 мА). Обратитесь за консультацией к квалифицированному электротехнику.



ВНИМАНИЕ! Не используйте прибор вблизи ванны, душа, раковины или других емкостей, заполненных водой! Ни в коем случае не погружайте прибор в воду!

- Настоящий прибор может быть использован подростками возрастом свыше 8 лет и людьми с ограниченными физическими, сенсорными и умственными способностями, а также людьми, не обладающими опытом и знаниями, только после того, как они были обучены безопасному использованию прибора и поняли опасности, связанные с его использованием. Не допускайте, чтобы дети играли

с прибором. Чистка и уход за прибором не должны выполняться детьми и без присмотра взрослыми.

⊘ НЕ используйте прибор с влажными руками или босыми ногами.

⊘ НЕ тяните за шнур питания или прибор, чтобы вынуть вилку из розетки.

⊘ Прибор НЕ должен подвергаться воздействию влажности или атмосферных осадков и солнечных лучей.

• Перед проведением очистки или ухода, а также в случаях неиспользования прибора, обязательно выньте вилку из электрической розетки.

• В случае поломки или неисправной работы прибора, выключите его и не пытайтесь самостоятельно его чинить. Для ремонта обращайтесь только в авторизованный сервисный центр.



• В случае повреждения шнура электропитания, он должен быть заменен авторизованным сервисным центром для предотвращения любых рисков.

• Прибор предназначен исключительно для распрямления волос человека. Не используйте его для распрямления шерсти животных, париков и накладок из искусственных волос.

• Для очистки прибора используйте сухую ткань.

⊘ НЕ применяйте спрей для волос при включенном приборе. Опасность возгорания.

ЛЕГЕНДА СИМВОЛОВ

 Предупреждение	 Запрет общего типа	 Прибор класса II
---	--	--

ИНСТРУКЦИИ ОБЩЕГО ХАРАКТЕРА

ОПИСАНИЕ ПРИБОРА И КОМПЛЕКТУЮЩИХ

Проверьте Комплектность прибора в упаковке по рисунку с Иллюстрированной памятке стр. I. Все рисунки находятся на внутренней стороне обложки.

1. Кнопка
2. Световой индикатор функционирования
3. Механизм блокировки пластин в закрытом положении
4. Шнур питания
5. Технические данные
6. Нагреваемые пластины

Характеристики прибора приведены на наружной стороне упаковки.

Используйте прибор только с аксессуарами, поставленными вместе с ним.

ПОЛЕЗНЫЕ СОВЕТЫ

Опыт, который вы быстро приобретете в использовании выпрямителя волос позволит вам точно установить время, необходимое для того, чтобы уложить волосы.

- Пред использованием прибора убедитесь в том, что волосы - сухие, чистые и без следов лака, мусса или геля.
- Расчешите волосы и убедитесь в отсутствии клубков. Начинайте укладку с затылка, переходя к вискам и заканчивая лбом.
- Во время использования, подогрева или охлаждения выпрямителя, кладите его на плоскую и стойкую к теплу поверхность.
- Во время выполнения укладки следите за тем, чтобы выпрямитель не находился слишком близко к чувствительным частям лица, к ушам, шее или коже.
- После использования, дайте выпрямителю полностью остыть, прежде чем положить его на место.

ПРИМЕНЕНИЕ

ПОДГОТОВКА ВОЛОС

- Вымыть волосы, как обычно, и причесать их, чтобы распутать клубки.
- Высушить волосы и расчесать их в направлении от корней до кончиков.

ИНСТРУКЦИИ ПО ИСПОЛЬЗОВАНИЮ ВЫПРЯМИТЕЛЯ

- Вставьте вилку (4) в розетку сети электропитания.
- Нажмите на кнопку (1). Световой индикатор функционирования загорается (2).
- Возьмите пальцами тонкую прядь волос шириной в ширину пластины и поместите ее между двумя пластинами выпрямителя;
- Одной рукой удерживайте прядь волос в натянутом состоянии, а другой рукой проведите закрытым выпрямителем в направлении от корней волос до кончиков.
- По окончании процедуры выключите прибор, передвинув кнопку на 0°, а затем отсоедините выпрямитель от сети электропитания.

 **ПРИМЕЧАНИЕ:** во время выпрямления волос может наблюдаться образование пара; это вызвано избытком влаги в волосах, которая испаряется.

ЧИСТКА

- Выключите прибор, нажав кнопку (1), и выньте вилку (4) из розетки электросети
- Подождите до полного остывания пластин (6).
- Очистите поверхность пластин (6) и ручки мягкой влажной тканью.



ВНИМАНИЕ! Перед повторным использованием прибора убедитесь, что все части, которые были очищены влажной тканью, полностью высохли!

ХРАНЕНИЕ ИЗДЕЛИЯ И УХОД ЗА НИМ .



ВНИМАНИЕ! После использования выпрямителя волос, подождите до его полного остывания, прежде чем положить его на место. Не обматывайте шнур электропитания (4) вокруг прибора.

УТИЛИЗАЦИЯ



Упаковка изделия выполнена из материалов, которые могут подвергаться повторной переработке; удалите ее в соответствии с действующими нормами по защите окружающей среды. В соответствии со статьей 26 Законодательного Декрета от 14 марта 2014 года, н. 49 "Введение в силу директивы 2012/19/ЕС об отходах электрического и электронного оборудования (WEEE)" знак в виде перечеркнутого мусорного контейнера, имеющийся на приборе или на его упаковке, указывает на то, что данный продукт в конце полезного срока эксплуатации должен утилизироваться отдельно от других отходов. Поэтому пользователь в конце срока службы данного прибора должен сдать его в специализированные муниципальные центры

дифференцированного сбора электротехнических и электронных отходов.

В качестве альтернативы можно сдать прибор, подлежащий утилизации, продавцу при покупке нового эквивалентного изделия.

В пунктах продажи электронных изделий с площадью помещения не менее 400 м² можно также бесплатно сдать без обязательства совершения покупки электронные изделия, подлежащие утилизации, имеющие размеры, не превышающие 25 см.

Надлежащий дифференцированный сбор для последующей переработки данного прибора, для обработки и экологически совместимой утилизации способствует предотвращению возможных отрицательных эффектов на окружающую среду и здоровье и/или повторной переработке материалов, из которых состоит данный прибор.

СЕРВИСНОЕ ОБСЛУЖИВАНИЕ И ГАРАНТИЯ

Прибор покрывается гарантией в течение двух лет с даты поставки. За дату поставки принимается дата, указанная на кассовом чеке/фактуре (она должна хорошо читаться), за исключением тех случаев, когда покупатель может доказать, что поставка была произведена позже указанной даты. В том случае, если дефект прибора присутствовал уже до того, как товар был получен (производственный дефект), компания IMETEC гарантирует бесплатный ремонт или замену прибора, помимо тех случаев, когда одно из этих двух решений несоизмеримо по отношению к другим. Покупатель должен заявить об обнаруженном дефекте в Сервисный центр IMETEC не позднее двух месяцев от момента его обнаружения.

Не покрываются гарантией все дефектные компоненты, которые имеют неисправности по следующим причинам:

- a. повреждения при транспортировке или в результате случайного падения,
- b. неправильная установка или неподходящая система электропитания,
- c. ремонт или изменения, выполненные неуполномоченным персоналом,

- d. невыполнение или неправильное выполнение техобслуживания и очистки,
- e. изделие и/или части изделия, подверженные износу и/или расходные детали,
- f. несоблюдение инструкций по применению прибора, небрежное или неосторожное обращение с прибором.

Вышеуказанный список является чисто ориентировочным и не полным, поскольку гарантией не покрываются все те случаи, которые не могут быть отнесены к производственным дефектам прибора.

Кроме этого, из гарантии исключены все случаи, связанные с использованием прибора не по назначению, а также случаи профессионального использования.

Компания IMETEC не несёт никакой ответственности за возможный ущерб, нанесённый прямо или косвенно людям, имуществу и домашним животным по причине несоблюдения всех предписаний, указанных в специальном "Руководстве по применению" и предупреждениях, в разделах по установке, применению, уходу и техобслуживанию изделия. Сохраняется право на проведение гарантийного обслуживания у дилера.

Способ сервисного обслуживания

Ремонт прибора должен выполняться в Сервисном центре компании IMETEC.

Неисправный прибор, если он находится на гарантии, необходимо доставить в Сервисный центр, он должен обязательно сопровождаться

фискальным документом, на котором указана дата приобретения или доставки.

SLOVENŠČINA



NAVODILA ZA UPORABO RAVNALNIKA LAS

Spoštovani kupec, IMETEC se vam zahvaljuje za nakup tega izdelka.



POZOR! Navodila in opozorila za varno uporabo

Pred uporabo aparata pozorno preberite navodila, zlasti opozorila glede varnosti, in jih upoštevajte. Ta priročnik, skupaj z odgovarjajočim slikovnim vodnikom, hranite ves čas življenjske dobe aparata in ga imejte vedno pri roki. V primeru prodaje aparata novemu lastniku izročite tudi vso dokumentacijo.

OPOMBA: če bi med branjem tega uporabniškega priročnika naleteli na težko razumljive odseke ali bi se vam porodil kakršen koli dvom, se pred uporabo izdelka obrnite na proizvajalca na naslov, ki je naveden na zadnji strani te brošure.

KAZALO

Opozorila glede varnosti	35	Shranjevanje in nega izdelka.....	37
Legenda simbolov	36	Odlaganje	37
Temeljna navodila	37	Pomoč in garancija	38
Koristni nasveti	37	Slikovni vodnik	!
Uporaba	37	Tehnični podatki	!
Čiščenje	37		

OPOZORILA GLEDE VARNOSTI

- **Potem ko ste aparat vzeli iz embalaže, na podlagi slike preverite, ali je prisotna vsa potrebna oprema in se prepričajte, da se aparat med prevozom ni poškodoval. V primeru dvomov, aparata ne uporabljajte in se obrnite na pooblaščenega serviserja.**
- **Embalaža ni igrača za otroke! Plastično vrečko shranjujte izven dosega otrok, saj obstaja nevarnost zadušitve!**
- **Pred priklopom aparata na omrežje preverite, ali podatki o omrežni napetosti, navedeni na identifikacijski tablici (5), ustrezajo podatkom vašega domačega električnega omrežja. Tehnični podatki (5) so izpisani na aparatu (in na baterijskemu polnilniku, če je ta prisoten).**
- **Ta aparat uporabljajte izključno za namene, za katere je bil**

zasnovan oziroma kot ravnalnik las za domačo uporabo. Kakršna koli drugačna uporaba velja za neprimerno in zatorej nevarno.

- V primeru uporabe aparata v kopalniških prostorih, izvalcite vtič napajalnega kabla iz vtičnice, ko aparat prenehate uporabljati, saj je bližina vode nevarna, četudi je aparat izključen.
- Za zagotovitev dodatne zaščite vam svetujemo, da na kopalniško električno napajalno omrežje vgradite zaščitno stikalo na diferenčni tok, katerega nazivni diferenčni tok naj ne presega 30 mA (idealna vrednost je 10 mA). Posvetujte se z vašim inštalaterjem.



POZOR! Tega aparata ne uporabljajte v bližini kadi, prh, umivalnikov ali drugih posod z vodo! Aparata nikoli ne potaplajte v vodo!

- Tega aparata naj ne uporabljajo otroci, mlajši od 8 let in osebe z zmanjšanimi fizičnimi, senzoričnimi ali umskimi zmožnostmi oziroma s premalo izkušnjami in znanja, razen če jih pri tem nadzoruje ali usmerja oseba, zadolžena za njihovo varnost in če razumejo nevarnosti, ki so povezane z uporabo tega aparata. Otroci naj se z aparatom ne igrajo. Otroci ne smejo čistiti aparata ali na njem izvajati vzdrževalnih posegov, razen če so starejši od 8 let in jih pri tem ves čas nadzira odrasla oseba.
- Aparat in njegov kabel hranite zunaj dosega otrok, mlajših od 8 let.
- ⊘ Aparata NE uporabljajte z mokrimi rokami ali vlažnimi nogami ali bosimi.
- ⊘ NE vlecite za napajalni kabel ali za sam aparat, da bi vtič izvlekli iz vtičnice.
- ⊘ Aparata NE izpostavljajte vlagi ali vremenskim dejavnikom (dež, sonce).
- Pred čiščenjem ali vzdrževanjem aparata in v primeru neuporabe slednjega vtič vselej izvalcite iz vtičnice.
- V primeru okvare ali nepravilnega delovanja, aparat izključite in na njem ne izvajajte nepooblaščenih posegov. Za morebitno popravilo se obrnite izključno na pooblaščenega serviserja.
- Če opazite, da je napajalni kabel poškodovan, naj ga v pooblaščenem servisnem centru zamenjajo v izogib vsakršnemu tveganju.
- Aparat uporabljajte samo za kodranje človeških las. Ne uporabljajte ga na živalih ali lasuljah iz naravnih ali umetnih las.
- Za čiščenje aparata uporabljajte suho krpo.
- ⊘ NE pršite laka za lase, ko je aparat vključen. Obstaja nevarnost požara.

LEGENDA SIMBOLOV



Opozorilo



Splošna prepoved



Aparat II. razreda

TEMELJNA NAVODILA

OPIS APARATA IN DODATNE OPREME

Na podlagi Slikovnega vodnika, str. I, preverite vsebino embalaže. Vse slike so prikazane na notranjih straneh platnic.

1. Tipka
2. Signalna lučka za delovanje
3. Mehanizem za zapiranje plošč
4. Napajalni kabel
5. Tehnični podatki
6. Grelni plošči

Za podatke o aparatu si oglejte zunanjo embalažo. Aparat uporabljajte izključno s priloženimi nastavki.

KORISTNI NASVETI

Na podlagi izkušenj z uporabo vašega ravnalnika las, ki jih boste v kratkem pridobili, boste lahko določili točen čas za doseg želenega učinka na vaših laseh.

- Lasje naj bodo suhi, čisti in bsez vsakršnih sledov laka, pene ali gela.
- Lase razčešite, tako da bodo povsem brez vozličkov. Z oblikovanjem pričeske pričnite na temenu, nato nadaljujte ob straneh in zaključite na čelu.
- Med uporabo, segrevanjem in ohlajanjem ravnalnika las položite aparat na gladko površino, ki naj bo odporna na toploto.
- Med oblikovanjem pričeske pazite, da se z ravnalnikom las ne bi preveč približali občutljivim predelom obraza, ušes, vratu ali kože.
- Po končani uporabi pustite ravnalnik las popolnoma ohladiti, preden ga pospravite.

UPORABA

PRIPRAVA LAS

- Lase operite, kot običajno in jih razčešite.
- Lase posušite in jih skratčite od korenin proti konicam.

NAVODILA ZA UPORABO

- Vtič (4) vstavite v omrežno vtičnico.
- Pritisnite gumb (1). Signalna lučka za delovanje se osvetli (2).
- Med prste vzemite tanek pramen las, širok toliko, kolikor je širok ravnalnik las, in ga vstavite med plošči.
- Z eno roko držite lasni pramen napet, z drugo roko pa pomikajte zaprto ploščo od korena proti konici las.
- Ko zaključite z oblikovanjem pričeske, izključite aparat, tako da potisnete tipko tako, da odgovarja znaku 0° ter vtič aparata izvlečete iz vtičnice.

OPOMBA: med ravnanjem las se lahko sprošča para; gre za odvečno vlago, ki je prisotna v vaših laseh in iz njih izhlapeva.

ČIŠČENJE

- Pritisnite tipko (1), da izključite aparat in vtič (4) izvlecite iz omrežne vtičnice.
- Počakajte, da se plošči (6) ohladita.
- Površino plošč (6) in ročaja očistite z navlaženo mehko krpo.



POZOR! Pred ponovno uporabo aparata se prepričajte, da so vsi njegovi deli, ki ste jih očistili z vlažno krpo, popolnoma suhi!

SHRANJEVANJE IN NEGA IZDELKA



POZOR! Po uporabi ravnalnika las se prepričajte, da je aparat popolnoma hladen, preden ga pospravite. Napajalnega kabla (4) nikoli ne ovijajte okrog aparata

ODLAGANJE



Embalaža je izdelana iz materialov, ki jih je mogoče reciklirati. Odlagajte jo skladno s predpisi, ki veljajo na področju varovanja okolja. Glede na čl. 26 Zakonskega odloka z dne 14. marca 2014, št. 49, "Izvajanje direktive 2012/19/EU o odpadni električni in elektronski opremi (RAEE)", simbol prečrtanega smetnjaka, ki je naveden na aparatu ali na embalaži pomeni, da je potrebno izdelek na koncu življenjske dobe ločiti od drugih odpadkov. Uporabnik mora zato ob koncu življenjske dobe aparata le-tega oddati v ustrezne zbirne centre za ločeno zbiranje elektrotehničnih in elektronskih odpadkov. Alternativno lahko uporabnik sam odda aparat, ki ga ne uporablja več in ga želi odložiti v odpadke, prodajalcu, takrat, ko opravi nakup novega aparata enakega tipa. Pri prodajalcih elektronskih izdelkov, katerih prodajna površina je večja od 400 m², je poleg tega mogoče brezplačno oddati, brez obveznosti nakupa, tudi odpadne elektronske izdelke velikosti, manjše od 25 cm. Ustrezno ločeno zbiranje odpadkov za nadaljnje ravnanje z odvzrženim aparatom, recikliranje, in odlaganje, ki je prijazno okolju, pripomore k preprečevanju mogočih negativnih učinkov na okolje in zdravje, ter olajša ponovno uporabo in/ali recikliranje materialov, iz katerih je aparat sestavljen.

POMOČ IN GARANCIJA

Aparat ima dveletno garancijo od datuma dobave. Velja datum na računu/fakturi (če je jasno berljiva), razen če kupec ne dokaže, da je bila dobava kasnejša.

V primeru okvare, ki je obstajala pred dobavo, IMETEC zagotavlja popravilo ali zamenjavo, ne bi bilo za aparat potrebno plačati, razen v primeru, da je en ukrep nesorazmeren glede na drugega. Kupec mora center za pomoč strankam IMETEC obvestiti o okvari v dveh mesecih od takrat, ko jo je zaznal. Garancija ne vključuje nobenega dela, ki bi lahko bil pokvarjen zaradi:

- poškodb pri prevozu ali naključnih padcev,
- nepravilne namestitve ali neustrezne električne napeljave,
- popravljen ali spremenjen, izvedenih s strani nepooblaščenega osebja,
- neizvedenega ali nepravilnega vzdrževanja in čiščenja,
- izdelka in/ali delov izdelka, podvrženih obrabi in/ali potrošnji;
- neupoštevanja navodil za delovanje aparata, malomarnosti ali neprevidne uporabe.

Zgornji seznam je izključno informativne narave in ni zaključen, saj ta garancija ne pokriva nič takega, kar ne bi bilo posledica napak pri proizvodnji aparata.

Garancija ne velja v nobenem primeru neustrezne uporabe in v nobenem primeru profesionalne uporabe. IMETEC zanika vsako odgovornost za morebitne poškodbe, ki posredno ali neposredno poškodujejo osebe, stvari in domače živali, in nastanejo zaradi neupoštevanja vseh predpisov, navedenih v ustreznem »Priložniku z navodili in opozorili«, glede namestitve, uporabe in vzdrževanja aparata. To se ne nanaša na posege, pokrite z garancijo.

Način servisa

Popravilo aparata mora biti izvršeno v servisnem centru IMETEC. Okvarjen aparat, če je v garanciji, morate odnesti v servisni center skupaj z davčnim računom, ki potrjuje datum nakupa ali dobave.

POLSKI



INSTRUKCJA OBSŁUGI PROSTOWNICY DO WŁOSÓW

Szanowny kliencie, IMETEC dziękuje za zakup tego produktu.



UWAGA! Instrukcje i uwagi dotyczące bezpiecznego użytkowania

Przed rozpoczęciem eksploatacji urządzenia należy zapoznać się z instrukcją obsługi, w szczególności z ostrzeżeniami dotyczącymi i postępować zgodnie z nimi. Celem wyszukania różnych informacji, instrukcję należy przechowywać wraz z przewodnikiem przez cały okres eksploatacji urządzenia. W przypadku przeniesienia własności na osoby trzecie, należy im również przekazać pełną dokumentację.

UWAGA: jeżeli podczas lektury niniejszej instrukcji obsługi niektóre części okażą się trudne do zrozumienia lub w razie wystąpienia wątpliwości, przed użyciem tego produktu prosimy o kontakt z firmą na adres wskazany na ostatniej stronie.

SPIS TREŚCI

Zasady bezpieczeństwa	38	Przechowywanie i dbanie o produkt ..	41
Opis symboli	40	Likwidacja	41
Ogólne instrukcje	40	Serwis i gwarancja	41
Pomocne wskazówki	40	Przewodnik	I
Użycie	40	Dane techniczne	I
Czyszczenie	40		

ZASADY BEZPIECZEŃSTWA

- Po wyjęciu urządzenia z opakowania należy sprawdzić integralność dostawy zgodnie z rysunkiem i ewentualną obecność szkody wynikającej z transportu. W razie wątpliwości, nie należy korzystać z urządzenia i skontaktować się z autoryzowanym serwisem.

- Materiał opakowań nie jest zabawką dla dzieci! Plastikowe woreczki należy przechowywać w miejscu niedostępnym dla dzieci ze względu na niebezpieczeństwo uduszenia!
- Przed podłączeniem urządzenia należy sprawdzić, czy dane techniczne (5) napięcia zasilania podane w danych technicznych odpowiadają napięciu sieci zasilającej. Identyfikacyjne dane techniczne znajdują się na urządzeniu (5).
- Urządzenie to powinno być używane wyłącznie do celów, dla których zostało zaprojektowane, czyli jako prostownica do włosów do użytku domowego. Każde inne zastosowanie jest niewłaściwe i niebezpieczne.
- Podczas korzystania z urządzenia w łazience, należy odłączyć je po użyciu, ponieważ bliskość wody stanowi zagrożenie nawet jeśli jest wyłączone.
- Dla większego bezpieczeństwa zaleca się instalację urządzenia na prąd różnicowy w obwodzie elektrycznym zasilającym łazienkę, o wartości znamionowej nie przekraczającej 30 mA (najlepiej 10 mA). Wskazane jest zwrócenie się o pomoc do instalatora.





UWAGA: nie wolno używać tego urządzenia w pobliżu wanny, prysznic, zlewu ani innych zbiorników z wodą. Nigdy nie wolno zanurzać urządzenia w wodzie.

- To urządzenie może być używane przez dzieci od 8 roku życia oraz osoby o ograniczonej sprawności fizycznej, sensorycznej czy umysłowej lub którym brakuje doświadczenia i wiedzy, jeśli są właściwie monitorowane lub jeżeli zostały poinstruowane w zakresie bezpiecznego korzystania z urządzenia i jeśli zdają sobie sprawę z niebezpieczeństw związanych z jego użyciem. Dzieci nie mogą bawić się urządzeniem. Czyszczenie i konserwacja nie mogą być wykonywane przez dzieci bez nadzoru.
- ⊘ NIE WOLNO posługiwać się urządzeniem z mokrymi rękami lub mokrymi i nagimi stopami.
- ⊘ NIE WOLNO ciągnąć za kabel zasilający lub samo urządzenie w celu wyjęcia wtyczki z gniazdka.
- ⊘ NIE WOLNO wystawiać urządzenia na działanie wilgoci lub czynników atmosferycznych (deszcz, słońce).
- Zawsze należy odłączyć wtyczkę od zasilania przed rozpoczęciem czyszczenia lub konserwacji i gdy nie korzysta się z urządzenia.
- W przypadku awarii lub wadliwego działania, należy je wyłączyć i nie manipulować nim. W razie wystąpienia konieczności naprawy, należy skontaktować się z autoryzowanym serwisem.
- Jeśli kabel zasilający jest uszkodzony, musi zostać wymieniony przez autoryzowane centrum serwisowe, w celu uniknięcia

ryzyka.

- **Urządzenie należy stosować tylko do ludzkich włosów. Nie stosować u zwierząt ani do peruk syntetycznych.**
- **Do czyszczenia urządzenia należy używać suchej szmatki.**
- **⊘ NIE WOLNO przyskać sprayem do włosów, gdy urządzenie jest włączone. Istnieje niebezpieczeństwo pożaru.**

OPIS SYMBOLI

	Ostrzeżenie		Ogólny zakaz		Urządzenie klasy II
--	-------------	---	--------------	---	---------------------

OGÓLNE INSTRUKCJE

OPIS URZĄDZENIA I KOŃCÓWEK

Aby sprawdzić zawartość opakowania należy przejrzeć przewodnik na str. I.

Wszystkie rysunki znajdują się na wewnętrznych stronach okładki.

1. Przycisk
2. Kontrolka informująca o działaniu
3. Blokada zamykania płytek
4. Kabel zasilający
5. Dane techniczne
6. Rozgrzewające się płytki

Techniczne cechy urządzenia podano na zewnątrz opakowania.

Używać tylko z dostarczonymi końcówkami.

POMOCNE WSKAZÓWKI

Szybka nauka techniki korzystania z prostownicy umożliwi dokładne określenie czasu używania celem uzyskania oczekiwanego efektu.

- Należy upewnić się, że włosy są suche, czyste i nie pozostał na nich lakier do włosów, pianka ani żel.
- Rozczesać włosy, rozplątując ewentualne supły. Układanie należy zacząć od zgięcia na karku, następnie przejść do boków i zakończyć modelując część przednią.
- Podczas użytkowania, nagrzewania i stygnięcia prostownicy, umieścić urządzenie na powierzchni płaskiej i odpornej na ciepło.
- Podczas układania należy uważać, aby zbyt nie zbliżyć prostownicy do wrażliwych części twarzy, uszu, szyi czy skóry.
- Po użyciu, przed odłożeniem jej na miejsce, pozostawić prostownicę do całkowitego ostygnięcia.

UŻYCIE

PRZYGOTOWANIE WŁOSÓW

- Umyć jak zwykle włosy i przeczesać grzebieniem, rozplątując supły.
- Wysuszyć włosy i wyszczotkować od nasady do czubka.

INSTRUKCJE UŻYCIA

- Podłączyć wtyczkę (4) do sieci zasilającej.
- Nacisnąć na przycisk (1). Kontrolka informująca o działaniu włącza się (2).
- Chwycić palcami cienkie pasmo włosów o tej samej szerokości, co płytka i włożyć ją między dwie płytki.
- Jedną ręką przytrzymać naprężone pasmo a drugą przesunąć zamkniętą płytkę od nasady do końcówek.
- Po zakończeniu układania fryzury wyłączyć urządzenie, ustawiając przycisk w położeniu 0°, i odłączyć prostownicę od gniazda prądu

ⓘ UWAGA: podczas prostowania może wytworzyć się para. Jest to nadmierna parująca wilgoć z włosów.

CZYSZCZENIE

- Wyłączyć urządzenie naciskając na przycisk (1) i wyjąć wtyczkę (4) z gniazda prądu.
- Poczekać, aż płytki (6) ostygną.
- Wyczerścić powierzchnie płytek (6) i uchwyt wilgotną, miękką szmatką.



UWAGA! Przed użyciem urządzenia należy upewnić się, że wszystkie części czyszczone wilgotną szmatką są całkowicie suche!

PRZECHOWYWANIE I DBANIE O PRODUKT



OSTRZEŻENIE: po zakończeniu korzystania z prostownicy do włosów, przed odłożeniem jej na miejsce należy się upewnić, że całkowicie ostygła. Nigdy nie należy owijać kabla zasilającego (4) wokół urządzenia.

LIKwidACJA



Opakowanie produktu jest wykonane z materiałów podlegających recyklingowi. Usunąć je zgodnie z przepisami ochrony środowiska. Zgodnie z art. 26 dekretu z mocą ustawy z dnia 14 marca 2014, nr 49 "Wdrożenie dyrektywy 2012/19/UE w sprawie zużytego sprzętu elektrycznego i elektronicznego (WEEE)" symbol przekreślonego kosza na urządzeniu lub jego opakowaniu oznacza, że pod koniec jego życia użytkowego produkt należy zebrać oddzielnie od innych odpadów.

W związku z tym użytkownik po zakończeniu eksploatacji sprzętu powinien go przekazać do odpowiednich miejskich ośrodków segregacji odpadów elektrotechnicznych i elektronicznych.

Zamiast samodzielnego zarządzania podczas zakupu nowego, równoważnego sprzętu można przekazać dystrybutorowi sprzęt przeznaczony do utylizacji. Ponadto w sklepach z artykułami elektronicznymi o powierzchni sprzedaży wynoszącej co najmniej 400 m² można pozostawić bezpłatnie, bez obowiązku zakupu, produkty elektroniczne przeznaczone do utylizacji o wymiarach mniejszych niż 25 cm. Odpowiednia selektywna zbiórka prowadząca do późniejszego recyklingu, przetwarzania i utylizacji urządzenia przyjaznej dla środowiska przyczynia się do zapobiegania negatywnym skutkom dla środowiska i zdrowia i sprzyja ponownemu użyciu i/lub recyklingowi materiałów, z których składa się sprzęt.

SERWIS I GWARANCJA

Urządzenie jest objęte dwuletnią gwarancją od daty dostawy. Terminem odniesienia jest data podana na paragonie/fakturze (pod warunkiem, że jest czytelna), chyba że kupujący może udowodnić, że dostawa nastąpiła później. W przypadku wady produktu już istniejącej w dniu dostawy, firma IMETEC gwarantuje naprawę lub wymianę urządzenia bez opłat, chyba że jedno z dwóch rozwiązań jest nieproporcjonalne w stosunku do drugiego. Kupujący ma obowiązek poinformować pracownika serwisu firmy IMETEC o wadzie zgodności w terminie dwóch miesięcy od wykrycia wady.

Nie są objęte gwarancją wszystkie części, które byłyby uszkodzone z powodu:

- szkód na skutek transportu lub przypadkowego spadku,
- nieprawidłowego montażu lub nieodpowiedniości instalacji elektrycznej,
- napraw lub zmian dokonanych przez osoby nieupoważnione,
- braku lub nieprawidłowej konserwacji i czyszczenia,
- produktu i/lub części produktu narażonych na zużycie i/lub materiałów eksploatacyjnych,
- nieprzestrzegania instrukcji eksploatacji urządzenia, zaniedbań lub nieostrożnego użytkowania.

Powyższa lista ma charakter przykładowy i nie jest wyczerpująca, jako że niniejsza gwarancja jest również wykluczona w razie tych wszystkich przypadków, które nie są związane z wadami produkcyjnymi urządzenia.

Gwarancja jest również wykluczona we wszystkich przypadkach niewłaściwego użytkowania urządzenia i w przypadku zastosowań profesjonalnych.

Firma IMETEC nie ponosi odpowiedzialności za jakiegokolwiek szkody, bezpośrednio lub pośrednio mogące wynikać od osób, rzeczy lub zwierząt na skutek nieprzestrzegania wszystkich zaleceń podanych w "Instrukcji użycia i ostrzeżeń" dotyczących instalacji, użytkowania i konserwacji urządzenia. Pozostają bez uszczerbku zobowiązania umowne względem sprzedawcy.

Opcje serwisowe

Naprawy urządzenia powinny być wykonywane przez autoryzowany serwis firmy IMETEC.

W ramach gwarancji, wadliwe urządzenie należy dostarczyć do serwisu razem z dokumentem podatkowym poświadczającym datę sprzedaży lub dostawy.

ROMÂNĂ



MANUAL DE INSTRUCȚIUNI PENTRU UTILIZAREA PLĂCII DE PĂR

Stimate client, IMETEC vă mulțumește pentru achiziționarea acestui produs.



ATENȚIE! Instrucțiuni și avertismente pentru utilizarea în condiții de siguranță

Înainte de utilizarea aparatului citiți cu atenție și respectați cu strictete instrucțiunile de utilizare și, în special, avertismentele privind siguranța. Păstrați acest manual împreună cu ghidul ilustrativ pe întreaga durată de viață a aparatului pentru

consultarea ulterioară. În caz de cedare a aparatului altor persoane predați și documentația completă.

NOTĂ: În cazul în care în timpul citirii acestui manual de utilizare anumite părți sunt dificil de înțeles sau dacă aveți nelămuriri, contactați producătorul la adresa indicată pe ultima pagină înainte de a utiliza aparatul.

SUMAR

Avertismente privind siguranța	42	Păstrarea și îngrijirea produsului	44
Legendă simboluri	43	Eliminare	44
Instrucțiuni generale	43	Asistență și garanție	44
Sfaturi utile	43	Ghid ilustrativ	I
Utilizare	43	Date tehnice	I
Curățare	44		

AVERTISMENTE PRIVIND SIGURANȚA

- După scoaterea aparatului din ambalaj, controlați integritatea livrării pe baza desenului și verificați prezența unor eventuale daune cauzate de transport. În caz de neclarități nu utilizați aparatul și adresați-vă serviciului de asistență autorizat.
- Materialul ambalajului nu este o jucărie pentru copii! Nu păstrați punga din plastic la îndemâna copiilor; pericol de sufocare!
- Înainte de conectarea aparatului, controlați ca datele tehnice (5) ale tensiunii de rețea indicate pe eticheta cu date tehnice de identificare să corespundă cu cele ale rețelei electrice disponibile. Datele tehnice de identificare se află pe aparat (5).
- Acest aparat trebuie utilizat numai în scopul pentru care a fost proiectat, mai exact placă de păr pentru uz casnic. Orice altă utilizare este considerată necorespunzătoare și așadar, periculoasă.
- Atunci când aparatul se utilizează în baie, scoateți ștecherul din priză după utilizare, deoarece prezența apei prezintă un risc chiar dacă aparatul este oprit.
- Pentru mai multă protecție se recomandă instalarea unui dispozitiv de curent diferențial în circuitul electric pentru alimentarea circuitului din baie; curentul diferențial nominal de funcționare trebuie să fie de maxim 30 mA (ideal 10 mA). Se recomandă să cereți sfatul instalatorului.



ATENȚIE: nu utilizați acest aparat în apropierea căzilor de baie, a dușurilor, a chiuvetelor sau a altor recipiente care conțin apă. Nu introduceți niciodată aparatul în apă.

- Acest aparat poate fi utilizat de către copii începând cu vârsta de 8 ani și de către persoane cu capacități fizice, senzoriale sau mentale reduse sau lipsite de experiență și cunoștințe cu condiția să fie supravegheate adecvat sau să fi fost instruite cu privire la modul de utilizare în condiții de siguranță a aparatului și numai dacă sunt conștiente de pericolele legate de utilizarea

aparaturii. Copiii nu trebuie să se joace cu aparatul. Operațiile de curățare și întreținere nu trebuie efectuate de către copii dacă nu sunt supravegheați.

⊘ NU utilizați aparatul dacă aveți mâinile ude sau picioarele umede sau goale.

⊘ NU trageți de cablul de alimentare al aparatului pentru a scoate ștecherul din priza de curent.

⊘ NU expuneți aparatul umidității sau acțiunii agenților atmosferici (ploaie, soare).

• Scoateți întotdeauna ștecherul de alimentare din priză înainte de curățare, întreținere sau în cazul în care nu utilizați aparatul.

• În caz de defecte sau funcționare defectuoasă a aparatului opriți-l și nu îl modificați. Pentru reparația acestuia adresați-vă exclusiv unui centru de asistență tehnică autorizat.



• În cazul în care cablul de alimentare este deteriorat, acesta trebuie înlocuit de un centru de asistență tehnică autorizat pentru a preveni orice riscuri.

• Aparatul trebuie utilizat numai pentru păr uman. A nu se utiliza pentru animale sau peruci și meșe din material sintetic.

• Pentru a curăța aparatul, utilizați un material textil uscat.

⊘ NU pulverizați spray pentru păr când aparatul este pornit. Există pericolul de incendiu.

LEGENDĂ SIMBOLURI

 Avertisment	 Interzicere generală	 Aparat de clasa II
--	--	--

INSTRUCȚIUNI GENERALE

DESCRIEREA APARATULUI ȘI A ACCESORIILOR

Consultați Ghidul ilustrativ de la pag. I pentru a controla conținutul ambalajului.

Toate figurile se află pe paginile interne ale copertei.

- | | |
|---|------------------------|
| 1. Tasta | 4. Cablu de alimentare |
| 2. Led de funcționare | 5. Date tehnice |
| 3. Dispozitiv de blocare a plăcilor în poziția închis | 6. Plăci de încălzire |

Pentru informații privind caracteristicile aparatului consultați ambalajul extern.

A se utiliza numai împreună cu accesoriile livrate.

SFATURI UTILE

Familiarizarea rapidă cu modul de utilizare a plăcii de păr vă va permite să stabiliți cu exactitate timpul de aplicare pentru a obține efectul dorit asupra părului.

- Asigurați-vă ca părul să fie uscat, curat și fără urme de fixativ, spumă sau gel pentru păr.
- Pieptănați părul și asigurați-vă că nu au rămas noduri. Începeți coafatul de la ceafă, treceți apoi la părțile laterale și încheiați pe frunte.
- În timpul utilizării, al încălzirii și răcirii plăcii așezați aparatul pe o suprafață dreaptă și rezistentă la căldură.
- În timpul coafării fiți atenți să nu apropiați prea mult placa de zonele sensibile ale feței, ale urechilor, ale gâtului sau ale pielii.
- După utilizare lăsați placa să se răcească complet înainte de depozitare.

UTILIZARE

PREGĂTIREA PĂRULUI

- Spălați părul ca de obicei, pieptănați-l și desfaceți nodurile.
- Uscați părul și pieptănați-l de la rădăcini spre vârfuri.

INSTRUCȚIUNI DE UTILIZARE

- Introduceți ștecherul (4) în priza de alimentare.
- Apăsați tasta (1). Ledul de funcționare se aprinde (2).
- Prindeți între degete o șuviță subțire de păr, cu volum redus și cu lățimea egală cu cea a plăcii și introduceți-o între cele două plăci.
- Cu o mână țineți șuvița întinsă, iar cu cealaltă deplasați placa închisă de la rădăcini spre vârful.
- După încheierea operațiilor de coafare a părului opriți aparatul deplasând tasta în dreptul indicației 0° și scoateți ștecherul plăcii din priza de curent.

NOTĂ: este posibil ca în timpul întinderii părului să se formeze abur; este vorba despre umiditatea în exces din păr care se evaporă.

CURĂȚARE

- Opriti aparatul apăsând tasta (IMG) (5) și scoateți ștecherul (4) din priza de curent.
- Așteptați ca plăcile (8) să fie reci.
- Curățați suprafața plăcilor (8) și mânerul cu un material textil moale și umed.



ATENȚIE! Înainte de a utiliza din nou aparatul, asigurați-vă ca toate componentele curățate cu materialul umed să fie complet uscate!

PĂSTRAREA ȘI ÎNGRIJIREA PRODUSULUI



AVERTISMENT: după utilizarea plăcii de păr, asigurați-vă că aceasta s-a răcit complet înainte de depozitare. Nu înfășurați niciodată cablul de alimentare (4) în jurul aparatului.

ELIMINARE



Ambalajul produsului este compus din materiale reciclabile. Eliminați-l conform normelor de protecție a mediului înconjurător. Conform prevederilor art. 26 al Decretului Legislativ din 14 martie 2014, nr. 49 „Punerea în aplicare a directivei 2012/19/UE privind deșeurile reprezentate de aparatele electrice și electronice (RAEE)”, simbolul tomeronului barat aplicat pe aparatul electric sau pe ambalajul acestuia indică faptul că la sfârșitul vieții utile, aparatul trebuie colectat separat de alte deșeurii.



Utilizatorul are obligația de a preda aparatul ajuns la sfârșitul vieții utile centrelor locale de colectare separată a deșeurilor electrotehnice și electronice.

Ca și alternativă la gestionarea independentă, aparatele care urmează să fie eliminate pot fi predate agentului de vânzare în momentul achiziționării unui aparat de tip echivalent. La sediul agenților de vânzare a produselor electronice care dispun de o suprafață de vânzare de cel puțin 400 de m², este posibilă predarea gratuită, fără obligația de cumpărare, a produselor electronice cu dimensiuni mai mici de 25 cm care urmează să fie eliminate. Colectarea separată și trimiterea spre reciclare, tratament și eliminare conform normelor de protecție a mediului înconjurător a aparatelor scoase din uz contribuie la prevenirea efectelor negative asupra mediului și a sănătății și favorizează reutilizarea și/sau reciclarea materialelor din care este alcătuit aparatul.

ASISTENȚĂ ȘI GARANȚIE

Aparatul este acoperit de garanție pe o perioadă de doi ani de la data livrării. Data de început a garanției este cea indicată pe bonul fiscal/factură (cu condiția să fie clar lizibil), cu excepția cazului în care cumpărătorul dovedește că livrarea a avut loc după această dată. În cazul unui defect al produsului existent înainte de data livrării, IMETEC garantează reparația sau înlocuirea fără plată a aparatului, cu excepția cazului în care una dintre cele două soluții este disproporționată în raport cu cealaltă. Cumpărătorul are obligația de a comunica unui Centru de asistență IMETEC defectul de conformitate, în termen de două luni de la descoperirea defectului.

Nu sunt acoperite de garanție componentele care prezintă defecte cauzate de:

- daune suferite în timpul transportului,
- instalarea greșită sau conectarea la o instalație electrică neadecvată,
- reparații sau modificări efectuate de personal neautorizat,
- lipsa sau efectuarea incorectă a întreținerii și curățării,
- produs și/sau componente ale produsului supuse uzurii și/sau consumabile,
- nerespectarea instrucțiunilor privind funcționarea aparatului, neglijență sau utilizarea necorespunzătoare.

Lista de mai sus are doar caracter exemplificativ și nu exhaustiv; prezenta garanție nu se acordă în nicio situație care nu se datorează defectelor de fabricație ale aparatului. Garanția nu se acordă în toate cazurile de utilizare necorespunzătoare a aparatului și în cazul uzului profesional. IMETEC nu își asumă nicio responsabilitate pentru daune directe sau indirecte aduse lucrurilor sau pentru vătămarea persoanelor și animalelor domestice datorate nerespectării recomandărilor din „Manualul de instrucțiuni și avertismente” corespunzător, în ceea ce privește instalarea, utilizarea și întreținerea aparatului. Fac excepție angajamentele contractuale de garanție stipulate cu vânzătorul.

Modalitate de asistență

Reparația aparatului trebuie efectuată la sediul unui Centru de asistență IMETEC.

Aparatul defect dus spre reparație la sediul unui Centru de asistență, dacă este încă în garanție, trebuie să fie însoțit de un document fiscal care să ateste data vânzării sau a livrării.

SLOVENSKY



NÁVOD NA POUŽITIE ŽEHLIČKY NA VLASY

Vážený zákazník, IMETEC Vám ďakuje za zakúpenie tohto výrobku.



UPOZORNENIE! Pokyny a upozornenia pre bezpečné používanie

Pred použitím prístroja si pozorne prečítajte návod na použitie, a najmä bezpečnostné upozornenia, a dodržujte ich. Uschovajte tento návod spolu s príslušným ilustračným sprievodcom počas celej životnosti prístroja pre eventuálnu konzultáciu. V prípade postúpenia prístroja tretím osobám im odovzdajte kompletnú dokumentáciu.

(i) POZNÁMKA: ak sa Vám pri čítaní tohto návodu zdajú byť niektoré časti nezrozumiteľné alebo máte pochybnosti, pred použitím prístroja kontaktujte výrobcu na adrese uvedenej na poslednej strane.

OBSAH

Bezpečnostné upozornenia	45	Uschovávanie a starostlivosť o výrobok	47
Vysvetlivky symbolov	46	Likvidácia	47
Všeobecné pokyny	45	Servisná služba a záruka	47
Užitočné rady	47	Ilustračný sprievodca	I
Použitie	47	Technické údaje	I
Čistenie	47		

BEZPEČNOSTNÉ UPOZORNENIA

- Po vybratí prístroja z obalu skontrolujte neporušenosť jeho obsahu podľa obrázku a prípadné poškodenie pri preprave. V prípade pochybností prístroj nepoužívajte a obráťte sa na autorizované servisné stredisko.
- Obalový materiál nie je hračkou pre deti! Uschovajte plastový sáčik mimo dosahu detí, ktoré by sa ním mohli zadusiť!
- Pred zapojením prístroja skontrolujte, či všetky technické údaje o sieťovom napájaní (5) uvedené na identifikačnom štítku zodpovedajú údajom dostupnej elektrickej siete. Technické identifikačné údaje sa nachádzajú na prístroji (5).
- Tento prístroj sa musí používať len na účely, pre ktoré bol navrhnutý, a to ako žehlička na vlasy pre domáce použitie. Akékoľvek iné použitie je považované za nevhodné, a teda nebezpečné.
- Ak používate prístroj v kúpeľni, musíte ho odpojiť po použití, pretože blízkosť vody predstavuje riziko, aj keď je vypnuté napájanie.
- Pre väčšiu bezpečnosť doporučujeme inštaláciu prúdového chrániča v elektrickom obvode kúpeľne, ktorý má menovitý

prevádzkový zvyškový prúd nepresahujúci 30mA (10 mA ideálne). Odporúčame požiadať o pomoc inštalačného technika.



POZOR: nepoužívajte prístroj v blízkosti kúpeľňových vaní, sprch, umývadiel alebo iných nádob s vodou. Nikdy neponárajte prístroj do vody.

- Tento prístroj môžu používať deti staršie 8 rokov a osoby so zníženými fyzickými, zmyslovými alebo duševnými schopnosťami, alebo s nedostatkom skúseností a znalostí, ak sú riadne pod dohľadom, alebo ak boli poučení o bezpečnom používaní prístroja a uvedomujú si nebezpečenstvo spojené s použitím. Deti sa nesmú s prístrojom hrať. Čistenie a údržbu nesmú vykonávať deti bez dozoru.

⊘ **NEPOUŽÍVAJTE** prístroj s mokrými rukami alebo vlhkými či bosými nohami.

⊘ **NEŤAHAJTE** za šnúru ani za prístroj, ak chcete odpojiť zástrčku zo zásuvky na prúd.

⊘ **NEVYSTAVUJTE** prístroj vlhkosti alebo vplyvu počasia (dážď, slnko).

- Pred čistením alebo údržbou prístroja, a v prípade jeho nečinnosti, zakaždým odpojte zástrčku prístroja z napájacieho elektrického okruhu.
- V prípade poruchy alebo špatného fungovania prístroj vypnite a nezasahujte do neho. Pre prípadnú opravu sa obráťte výhradne na autorizované servisné stredisko.
- V prípade poškodenia napájacieho kábla musí byť tento vymenený v autorizovanom servisnom stredisku, aby sa predišlo akémukoľvek riziku.
- Prístroj je určený výhradne pre ľudské vlasy. Nepoužívajte ho na zvieratá alebo parochne a príčesky zo syntetického materiálu.
- Prístroj čistite suchou handričkou.
- ⊘ **NEROZPRAŠUJTE** sprej na vlasy pri zapnutom prístroji. Hrozí nebezpečenstvo požiaru.

VYSVETLIVKY SYMBOLOV



Upozornenie



Všeobecný zákaz



Prístroj triedy II

VŠEOBECNÉ POKYNY

POPIS PRÍSTROJA A PRÍSLUŠENSTVA

Pozrite si ilustračného sprievodcu na strane I, pre kontrolu obsahu balenia.

Všetky obrázky sa nachádzajú na vnútorných stranách obálky.

1. Tlačidlo
2. Kontrolka fungovania
3. Zablokovanie zatvorených dosiek
4. Napájací kábel
5. Technické údaje
6. Zahrievané dosky

Vlastnosti prístroja sú uvedené na vonkajšom obale.

Používajte výhradne dodávané príslušenstvo.

UŽITOČNÉ RADY

Rýchle osvojenie si techniky používania žehličky na vlasy vám umožní presne určiť dobu, potrebnú na dosiahnutie požadovaného efektu na vlasoch.

- Uistite sa, že vaše vlasy sú celkom suché, čisté, bez laku, peny alebo gelu na vlasy.
- Rozčešte vlasy tak, aby ste odstránili eventuálne zauzlenie. Začnite s úpravou na zátylku, potom pokračujte po bokoch a skončite na čele.
- Počas používania, zahrievania a ochladzovania žehličky na vlasy ju ukladajte na hladký a žiaruvzdorný povrch.
- Počas úpravy dávajte pozor, aby ste príliš nepribližovali zahriate časti prístroja k citlivým častiam tváre, uši, krku alebo pokožky.
- Po použití nechajte žehličku na vlasy celkom vychladnúť pred tým, než ju uložíte na miesto.

POUŽITIE

PRÍPRAVA VLASOV

- Umyte si vlasy zvyčajným spôsobom, potom ich rozčešte, aby ste odstránili zauzlenie.
- Vlasy vysušte a vykefujte od korenkov ku koncom.

POKYNY NA POUŽITIE

- Pripojte zástrčku (4) k elektrickej sieti.
- Stlačte tlačidlo (1). Kontrolka fungovania sa rozsvieti (2).
- Uchopte prstami tenký a neobjemný prameň vlasov rovnakej šírky ako je žehlička a vložte ho medzi dve zahrievané dosky.
- Jednou rukou držte prameň napnutý a druhou nechajte sklzávať zatvorenú žehličku od korenkov až po končeky vlasov.
- Po ukončení stylingu vlasov vypnite prístroj posunutím tlačidla na 0° a odpojte žehličku na vlasy z prúdovej zásuvky.

i **POZNÁMKA:** je možné, že pri žehlení vznikne para; ide o nadmernú vlhkosť vlasov, ktorá sa odparuje.

SK

ČISTENIE

- Vypnite prístroj stlačením tlačidla (1) a vytiahnite zástrčku (4) z elektrickej zásuvky.
- Počkajte, kým zahrievané dosky (6) nevychladnú.
- Vyčistite povrch zahrievaných dosiek (6) a rukoväte s mäkkou a vlhkou handričkou.



UPOZORNENIE! Pred opätovným použitím prístroja sa uistite, že všetky očistené vlhké diely sú úplne suché!

USCHOVÁVANIE A STAROSTLIVOSŤ O VÝROBK



UPOZORNENIE: po použití žehličky na vlasy sa uistite, že je celkom vychladnutá, než ju uložíte na miesto. Neomotávajte napájací kábel (4) okolo prístroja.

LIKVIDÁCIA



Obal výrobku je z recyklovateľných materiálov. Zlikvidujte ho v súlade s predpismi na ochranu životného prostredia. Podľa čl. 26 Legislatívneho nariadenia zo dňa 14. marca 2014, č. 49 „Uplatnenie smernice 2012/19/EÚ o odpade elektrických a elektronických zariadení (OEEZ)“ symbol prečiarknutého odpadkového koša na prístroji alebo na obale znamená, že výrobok na konci svojej životnosti musí byť likvidovaný oddelene od ostatného odpadu.



Užívateľ musí preto odovzdať zariadenie na konci jeho životnosti do príslušných centier pre separovaný zber elektrického a elektronického odpadu.

Ako alternatíva k individuálnemu spravovaniu odpadu možno priniesť zariadenie, ktoré chcete zlikvidovať, predajcovi pri zakúpení nového ekvivalentného zariadenia.

U predajcov elektronických výrobkov s predajnou plochou najmenej 400 m² možno tiež priniesť zadarmo, bez povinnosti zakúpenia, elektronické výrobky k likvidácii s rozmermi menšími ako 25 cm.

Adekvátne separovaný zber nepoužívaných prístrojov pre následnú recykláciu, spracovanie a ekologicky šetrné odstraňovanie napomáha predchádzať negatívnym vplyvom na životné prostredie a zdravie a podporuje opätovné použitie a/alebo recykláciu materiálov, z ktorých sa zariadenie skladá.

SERVISNÁ SLUŽBA A ZÁRUKA

Na prístroj sa vzťahuje záruka na dobu dvoch rokov odo dňa doručenia. Je platný dátum uvedený na účtenke/faktúre (za predpokladu, že sú jasne čitateľné); v opačnom prípade iba vtedy, ak kupujúci môže preukázať, že dodávka bola vykonaná neskôr. V prípade chyby výrobku, existujúcej pred dňom doručenia, sa spoločnosť IMETEC zaručuje vykonať opravu alebo výmenu prístroja

bez akéhokol'vek poplatku; pokiaľ jedno z týchto dvoch nápravných opatrení nie je neprimerané v porovnaní s druhým. Kupujúci je povinný informovať servisné stredisko IMETEC o vade do dvoch mesiacov od jej zistenia.

Záruka sa nevzťahuje na všetky diely, ktoré môžu byť vadné v dôsledku:

- poškodení pri preprave alebo náhodných pádov,
- nesprávnej inštalácie alebo nezodpovedajúceho elektrického systému,
- opráv či úprav vykonaných nepovolanou osobou,
- chýbajúcej alebo nesprávnej údržby a čistenia,
- produktu a/alebo jeho častí podliehajúcich opotrebovaniu a/alebo ak sa jedná o spotrebný materiál,
- nedodržovania pokynov pre použitie, z nedbanlivosti alebo neopatrným zaobchádzaním.

Vyššie uvedené zoznam slúži ako príklad a nie je vyčerpávajúci, keďže táto záruka sa takisto nevzťahuje na všetky tie prípady, kedy nie je možné preskúmať výrobné chyby prístroja.

Záruka neplatí vo všetkých prípadoch nesprávneho použitia prístroja a v prípade profesionálneho použitia. Spoločnosť IMETEC nenesie žiadnu zodpovednosť za prípadné škody, ktoré môžu mať priamy alebo nepriamy vplyv na osoby, predmety a zvieratá v dôsledku nedodržovania všetkých pokynov uvedených v "Príručke pokynov a upozornení", pokiaľ ide o inštaláciu, použitie a údržbu prístroja. Zostávajú nedotknuté všetky zmluvné záväzky voči predávajúcemu.

Spůsob asistencie

Oprava prístroja musí byť vykonaná autorizovaným servisným strediskom spoločnosti IMETEC. Chybný prístroj, ak sa naň vzťahuje záruka, musí byť odoslaný do servisného strediska spoločne s účtenkou alebo podobným dokumentom, ktorý potvrdzuje dátum predaja alebo dodania.

КК

ҚАЗАХСТАН



ШАШ ТҮЗУЛЕГШТИҢ ПАЙДАЛАНУ НҰҚАУЛЫҒЫ

Құрметті тұтынушы, IMETEC осы өнімді сатып алғаныңыз үшін алғыс айтады.



НАЗАР АУДАРЫҢЫЗ! Қауіпсіз пайдалану туралы нұсқаулар және ескертулер

Бұл құрылғыны пайдалану алдында сақтау керек нұсқауларды, әсіресе, қауіпсіздік туралы ескертулерді мұқият оқып шығыңыз. Бұл нұсқаулықты және иллюстрациялық нұсқаулықты болашақта қарау үшін сақтаңыз. Құрылғыны басқа пайдаланушыға тапсырсаңыз, құжаттаманы да қоса беріңіз.

ⓘ ЕСКЕРТЕ: осы кітапшаның белгілі бір бөліктерін түсіну қиын болса немесе күдіктер пайда болса, өнімді пайдалану алдында компанияға соңғы бетте көрсетілген мекенжайға хабарласыңыз.

МАЗМҰНЫ

Қауіпсіздік туралы нұсқаулар.....	48	Өнімді сақтау және күту.....	51
Таңбалар.....	50	Лақтыру.....	51
Жалпы нұсқаулар.....	50	Көмек және кепілдік.....	51
Пайдалы кеңестер.....	50	Иллюстрациялық нұсқаулық.....	I
Пайдалану.....	50	Техникалық деректер.....	I
Тазалау.....	50		

ҚАУІПСІЗДІК ТУРАЛЫ НҰҚАУЛАР

- Құрылғыны орамнан шығарғаннан кейін сызбаның негізінде тұтастығын және тасымалдау тудырған зақымның болу-болмауын тексеріңіз. Күдігіңіз болса, құрылғыны пайдаланбаңыз және өкілетті сервистік орталыққа

хабарласыңыз.

- Балаларға ораммен ойнауға рұқсат етпеңіз! Пластик пакетті балалар жетпейтін жерде сақтаңыз — тұншығу қаупі бар!
- Құрылғыны қосу алдында идентификациялық техникалық деректерде көрсетілген кернеу деректері (5) қол жетімді желілік кернеудікіне сәйкес екенін тексеріңіз. Идентификациялық техникалық деректер құрылғыда (5) орналасқан.
- Бұл құрылғыны тек өзі арналған мақсатта, атап айтқанда, үйде пайдалануға арналған шаш түзулегіш ретінде пайдалану керек. Кез келген басқа пайдалану талаптарға сай емес, сондықтан қауіпті деп есептеледі.
- Құрылғы ваннада пайдаланылса, пайдаланудан кейін оны розеткадан ажыратыңыз, өйткені судың жақын болуы тіпті құрылғы өшірулі болса да қауіп тудырады.
- Қосымша қорғау алу үшін ваннаға ток беретін электр тізбекте номиналды қалдық жұмыс тогі 30 мА (10 мА тамаша) аспайтын қалдық ток құрылғысын (RCD) орнату ұсынылады. Орнатушыдан кеңес сұраңыз.



НАЗАР АУДАРЫҢЫЗ: құрылғыны ванналар, душтар, бассейндер немесе су бар басқа ыдыстар жанында пайдаланбаңыз. Ешқашан құрылғыны суға салмаңыз.

- Бұл құрылғыны 8 жастағы және одан асқан балалар және дене, сезім немесе ақыл-ой қабілеттері төмен немесе тәжірибесі және білімі жоқ адамдар қадағалау астында немесе құрылғыны қауіпсіз пайдалану туралы нұсқаулар берілген болса және байланысты қауіптерді түсінсе пайдалана алады. Балалар құрылғымен ойнамауы керек. Тазалауды және пайдаланушының техникалық қызмет көрсетуін балалар қадағалаусыз орындамауы керек.
- ⊘ Құрылғыны ылғалды қолдармен, ылғалды аяқтармен немесе жалаңаш аяқтармен пайдаланбаңыз.
- ⊘ Ашаны розеткадан суыру үшін қуат кабелін немесе құрылғының өзін тартпаңыз.
- ⊘ Құрылғыға ылғалдылықтың немесе ауа райы жағдайларының (жаңбыр, күн, т.б.) әсерін тигізбеңіз.
- Тазалау немесе техникалық қызмет көрсету алдында және құрылғы пайдаланылмаған кезде әрқашан құрылғыны желіден ажыратыңыз.
- Егер құрылғы ақаулы болса немесе дұрыс емес жұмыс істесе, өшіріңіз және оған тимеңіз. Кез келген жөндеуді тек өкілетті техникалық сервистік орталық орындауы керек.
- Зақымдалған болса, барлық қауіптерді болдырмау үшін қуат

кабелін өкілетті техникалық сервистік орталық ауыстыруы керек.

- Құрылғыны тек адам шашында пайдалану керек. Құрылғыны жануарларда немесе синтетикалық материалдан жасалған париктерде пайдаланбаңыз.
- Құрғақ шүберекті пайдаланып құрылғыны тазалаңыз.
- ⊘ Құрылғы қосулы кезде шаш спрейін сеппеңіз. Өрт қаупі бар.

ТАҢБАЛАР

 Ескерту	 Жалпы тыйым салу	 II сыныпты құрылғы
--	--	--

ЖАЛПЫ НҰСҚАУЛАР

ҚҰРЫЛҒЫНЫҢ ЖӘНЕ ҚОСАЛҚЫ ҚҰРАЛДАРЫНЫҢ СИПАТТАМАСЫ

Орамның құрамын көру үшін иллюстрациялық нұсқаулықтың I бетін қараңыз. Барлық суреттер мұқабаның ішкі беттерінде орналасқан.

- | | |
|-----------------------|------------------------|
| 1. түймесі | 4. Қуат кабелі |
| 2. Жұмыс индикаторы | 5. Техникалық деректер |
| 3. Тақтаны жабу құлпы | 6. Қыздыру тақталары |

Құрылғының мүмкіндіктерін сыртқы орамнан қараңыз. Тек жинақтағы қосалқы құралдарды пайдаланыңыз.

ПАЙДАЛЫ КЕҢЕСТЕР

Шаш түзулегішті пайдалану әдісін жылдам түсіну шашта қажет әсерге жету үшін дәл қолдану уақытын орнатуға мүмкіндік береді.

- Шаштың құрғақ, таза және ешбір шаш спрейінің, шаш муссының немесе гелінің ізі жоқ екеніне көз жеткізіңіз.
- Түйіндер болмауы үшін шашты тараңыз. Мәнерлеуді мойын желкесінен бастап, бүйірлерде жалғастырыңыз және маңдайда аяқтаңыз.
- Шаш түзулегішті пайдаланғанда, ол қызып немесе суып жатқанда, тегіс және қызуға төзімде бетке қойыңыз.
- Шашты түзулеу кезінде тақталарды беттің сезімтал бөліктеріне, құлақтарға, мойынға немесе теріге тым жақын әкелмеңіз.
- Аяқтағанда түзулегішті ары алу алдында толығымен салқындатыңыз.

ПАЙДАЛАНУ

ШАШТЫ ДАЙЫНДАУ

- Шашты әдеттегідей жуыңыз және түйіндерді кетіру үшін тараңыз.
- Шашты келтіріңіз және түбірлерінен ұштарына қарай щеткалаңыз.

ПАЙДАЛАНУ НҰСҚАУЛЫҒЫ

- Ашаны (4) желіге қосыңыз.
- түймесін (1) басыңыз. Жұмыс индикаторы жанады (2).
- Тақта енімен бірдей және тым көлемді емес жұқа шаш бұрымын алып, екі тақта арасына қойыңыз.
- Шаш бұрымын бір қолмен қатты ұстап тұрып, жабылған тақтаны екінші қолмен түптерден ұштарға қарай сырғытыңыз.
- Шашты жинап болғаннан кейін құрылғы қосқышын 0° күйіне бұрап, тығынды розеткадан ажыратыңыз.

 **ЕСКЕРТПЕ:** түзулеу кезінде бу пайда болуы мүмкін; бұл шаштағы буланып жатқан артық ылғалдылық.

ТАЗАЛАУ

- түймесін (1) басу арқылы құрылғыны өшіріңіз және ашаны (4) розеткадан ажыратыңыз
- Тақталардың (6) салқындауын күтіңіз
- Тақталардың (6) бетін және тұтқаны жұмсақ, ылғалды шүберекпен тазалаңыз.



НАЗАР АУДАРЫҢЫЗ! Құрылғыны қайта пайдалану алдында барлық тазаланған бөліктер толығымен кепкенін тексеріңіз.

ӨНІМДІ САҚТАУ ЖӘНЕ КҮТУ



ЕСКЕРТУ: шаш түзулегішті пайдалануды аяқтағанда салу алдында оның толығымен суығанын тексеріңіз. Ешқашан қуатпен қамту сымын (4) құрылғыға орамаңыз.

ЛАҚТЫРУ



Өнім қайта өңделетін материалдарға оралған. Оны қоршаған ортаны қорғау стандарттарына сай лақтырыңыз. 2014 жылдың 14-наурызындағы 26-бап Заңнамалық актке, №49 "Электрлік және электрондық жабдық шығыстары (РАЕЕ) туралы 2012/19/ЕС директивасын пайдалану", сәйкес құралдағы немесе оның бумасындағы өшірілген контейнер суреті құрал қызмет мерзімінен кейін басқа шығыстардан бөлек тасталуы керектігін көрсетеді. Сонымен қатар, пайдаланушы пайдаланылған құралды тұрмыстық техника мен электроника шығыстарын жинау бойынша жергілікті орталықтарға жіберу керек.

Өздігінен тастау әрекетіне балама ретінде жаңа аналогтік құрылғыны сатып алу кезінде құралды сатушыға беруге болады. Электр құралын сату орталығында минималды ауданы 400м² болатын сауда орталықтарында өлшемі 25 см-ден кіші электр құралдарын тегін тапсыруға болады. Жұмыс істемейтін құралдарды қайта өңдеуге, өңдеуге және экологиялық тазалауға дұрыс жинамау қоршаған ортаға және денсаулыққа теріс әсерін тигізбеуге әрі құралдағы материалдарды қайта қолдануға және қайта өңдеуге мүмкіндік береді.

СЕРВИСТІК ҚЫЗМЕТ КӨРСЕТУ ЖӘНЕ КЕПІЛДІК

Құрал кепілдігі беру күнінен бастап екі жылға созылады. Беру дәлелі - сатып алушы берілгенін дәлелдегеннен кейін чекте/шот-фактурада көрсетілгеннен күн. Беру күнінен бұрын құрал зақымдары анықталған жағдайда IMETEC ұйымы екі көрсетілген шараның біреуі басқасымен салыстырғанда өткізілген жағдайда құралды жөндеуге және ауыстыруға кепілдік береді. Сатып алушы IMETEC техникалық қолдау көрсету орталығына осындай зақым туралы анықтау күнінен бастап екі ай ішінде хабарлауға құқылы.

Кепілдік төмендегі себептерге байланысты құрылатын құрал бөліктерінің зақымдарын қамтымайды:

- тасымалдау немесе құлатып алу кезінде зақым,
- дұрыс монтаждамау немесе электр желісінің сәйкессіздігі,
- өкілеттісіз қызметкерлермен орындалған жөндеу жұмыстары,
- тазалау, техникалық қызмет жұмыстарын дұрыс орындамау немесе оларды орындамау,
- құрал немесе оның бөлшектері шығын материалдары және тозған бөлшектер болып табылады,
- құралды пайдалану нұсқауларын орындамау, пайдалану процесі барысында ұқыпсыздық немесе дайынсыздық.

Жоғарыда берілген себептер тізімі ерекше мысалдар тізімі болып табылады және толық тізімнен тұрмауы мүмкін, сол себепті осы кепілдік өндірістік зақымдар құралдарында орын алмайтын жағдайларға қолданылмайды. Сонымен қатар, кепілдік мақсатты жағдайларға, сонымен қатар кәсіби құрал қолданысына таралмайды. IMETEC ұйымы құралды монтаждау, пайдалану және техникалық қызмет тақырыбы бойынша "Нұсқаулар және ескертулер" брошюрасында көрсетілген ескертпелерді орындамаудан адамдар, нысандар немесе үй жануарларының тікелей немесе жанама салдарынан болатын зақымдарға жауапты болмайды. Ерекшеліктері: сатушы орнататын кепілдік міндеттеме.

Техникалық қолдау көрсету

Құралды жөндеу жұмысы IMETEC техникалық қолдау көрсету орталығында орындалуы керек. Ақаулы құрал кепілдікте болса, сату және беру күнін дәлелдейтін құжаттамамен бірге Техникалық қолдау көрсету орталығына жіберілуі керек.

LIETUVIŠKAI



PLAUKŲ TIESINIMO ŽNYPLIŲ NAUDOJIMO INSTRUKCIJOS

Mielas kliente, IMETEC Jums dėkoja, kad perkate mūsų gaminius.



DĖMESIO! Saugaus naudojimo instrukcijos ir perspėjimai prieš naudodamiesi prietaisu, atidžiai perskaitykite naudojimosi instrukcijas, ypač saugos instrukcijas, ir jų laikykitės. Saugokite šias instrukcijas kartu su dalių paveikslėliu

viso prietaiso veikimo metu, kad bet kuomet galėtumėte perskaityti. Perduodami prietaisą tretiesiems asmenims, taip pat perduokite ir visus su juo susijusius dokumentus.

i PASTABA: jeigu skaitant šias naudojimo instrukcijas iškiltų neaiškumų ar dvejočių, prieš naudodamiesi gaminiu, kreipkitės į kompaniją adresu, nurodytu paskutiniajame puslapyje.

TURINYS

Saugumo perspėjimai	52	Laikymas ir produkto priežiūra	54
Simbolių legenda	53	Išmetimas	54
Bendrosios instrukcijos	53	Pagalba ir garantija	54
Naudingi patarimai	53	Dalių paveikslėlis	I
Naudojimas	53	Techniniai duomenys	I
Valymas	54		

SAUGUMO PERSPĖJIMAI

- Išėmę prietaisą iš pakuotės, patikrinkite ar jis nebuvo pažeistas pervežimo metu, palygindami su paveikslėliu. Kilus bet kokioms abejonėms, nenaudokite prietaiso ir kreipkitės į įgaliotą pagalbos centrą.
- Gaminys esantys pakuotėje nėra žaislas vaikams! Plastikinių maišelių laikykite vaikams nepasiekiamoje vietoje. Uždusimo pavojus!
- Prieš prijungdami šepetį, įsitikinkite, kad tinklo įtampa atitinka nurodytą ant džiovintuvo (5). Techninius duomenis rasite ant prietaiso (5).
- Šis prietaisas turi būti naudojamas tik tam tikslui, kuriam buvo pagamintas, tai yra, namų vartojimo plaukų tiesinimui. Bet koks kitas šio prietaiso naudojimas yra netinkamas ir gali būti pavojingas.
- Pasinaudojus prietaisu vonioje, būtina ištraukti kištuką iš lizdo, dėl to, kad buvimas arti vandens sukelia pavojų net ir prietaisui esant išjungtam.
- Didesniam saugumui užtikrinti rekomenduojama, kad vonios kambaryje būtų įmontuotas ne didesnės nei 30mA (geriausia 10 mA) stiprumo srovės nuotėkio prietaisas. Patariame konsultuotis su elektriku.



DĖMESIO: nenaudokite prietaiso šalia vonios, dušo, kriauklės ar kitų vietų, kur yra vandens. Niekada nenardinkite džiovintuvo į vandenį.

- Šiuo prietaisu gali naudotis vaikai nuo 8 metų amžiaus ir žmonės su fizine, sensorine ar psichine negalia, taip pat asmenys, neturintys įgūdžių ar žinių, jeigu jie yra prižiūrimi arba jiems suteikiama informacija, kaip saugiai naudotis prietaisu ir jeigu jie suvokia galimus pavojus, susijusius su šiuo prietaisu. Šiuo prietaisu draudžiama žaisti vaikams. Draudžiama valyti prietaisą vaikams be priežiūros.

⊘ NENAUDOKITE prietaiso šlapiomis rankomis ar kojomis ar basomis.

⊘ NETRAUKITE džiovintuvo iš lizdo už laido ar pačio džiovintuvo.

⊘ NEPALIKITE džiovintuvo drėgnoje vietoje ar lauko sąlygomis (esant lietai ar saulei).

- Prieš valydami prietaisą ar atlikdami kitas priežiūros procedūras, bei palikdami jį ilgiam laikui nenaudojamą, visuomet ištraukite prietaiso kištuką iš elektros lizdo.
- Prietaisui sugedus ar netinkamai veikiant, išjunkite jį ir nelieskite. Dėl taisymo kreipkitės tik į įgaliotą servisą.
- Jeigu yra pažeistas maitinimo laidas, jis turi būti keičiamas tik įgaliotame servise, kad būtų išvengta bet kokio pavojaus.
- Prietaisas yra skirtas tik žmogaus plaukų džiovinimui ir formavimui. Nenaudokite jo gyvūnams ar perukams iš sintetinių medžiagų.
- Prietaisui valyti, naudokite sausa skudurėlį.
- ⊘ **NEPURKŠKITE** plaukų lako džiovintuvui esant įjungtam. Taip kyla gaisro pavojus.

SIMBOLIŲ LEGENDA

	Perspėjimas		Bendro pobūdžio draudimai		II klasės prietaisas
---	-------------	---	---------------------------	---	----------------------

BENDROSIOS INSTRUKCIJOS

PRIETAISO IR JO DALIŲ APRAŠAS

Žr. Dalių paveikslėlių l psl., kad patikrintumėte pakuotės turinį.

Visi paveikslėliai yra knygelės viduje.

1. Mygtukas
2. Veikimo lemputė
3. Plokštelių suspaudimo fiksavimas
4. Maitinimo laidas
5. Techniniai duomenys
6. Kaitinimo plokštelės

Prietaiso savybes žiūrėkite išorinėje pakuotėje.

Naudokite tik su pateiktais priedais.

NAUDINGI PATARIMAI

Greitas plaukų tiesinimo žnyplių naudojimo perpratimas leis tiksliai nustatyti naudojimo laiką, kad išgautumėte norimą plaukų efektą.

- Įsitinkite, kad plaukai yra sausi, švarūs ir be jokių plaukų lako, putų ar želė pėdsako.
- Šukuokite plaukus taip, kad nesusidarytų mazgeliai. Formavimą pradėkite nuo pakaušio, pereikite prie šonų, o užbaikite priekiu.
- Naudojimo metu, tiesinimo žnyplėms šylant ir vėstant, dėkite jas ant lygaus ir karščiui atsparaus paviršiaus.
- Formuodami plaukus, būkite atsargūs, kad nepaliestumėte tiesinimo žnyplėmis jautrių veido, ausų, kaklo ar odos vietų.
- Pasinaudoję, leiskite žnyplėms atvėsti prieš padėdami jas į vietą.

NAUDOJIMAS

PLAUKŲ PARUOŠIMAS

- Išplaukite plaukus, kaip įprasta ir iššukuokite, kad nesusidarytų mazgeliai.
- Išdžiovinkite plaukus ir šukuokite nuo šaknų iki galiukų.

NAUDOJIMO INSTRUKCIJOS

- Lidhni spinen (4) tek rrjeti ushqyes.
- Shtypni celesin (1).Veikimo lemputė užsidega (2).

- Merrni ndermjet gishtave nje pjese te holle dhe pak voluminoze flokesh te te njejtes gjeresi te piastres dhe e fusni midis dy piastrave.
- Me nje dore mbani te terhequr pjesen e flokeve dhe me tjetren rreshqisni piastren e mbyllur nga rrenja deri tek majat.
- Padarë plaukų ūkuoseną išjunkite prietaisą pastumdami slankiklį į padėtį „0°“ ir ištraukite tiesintuvą iš elektros lizdo.

PASTABA: gali būt ,kad tiesinant plaukus susidarys garų; jie susidaro esant per dideliam plaukų drėgnumui.

VALYMAS

- Fikni aparatin duke shtypur celesin ① (5) dhe hiqni spinen (4) nga priza e korrentit.
- Prisi nje piastrat (7) te ftohen.
- Pastroni siperfaqen e piastrave (7) dhe te bishtit me nje leckte te bute dhe te lagesht.



DĖMESIO! Prieš vėl įjungdami prietaisą, įsitikinkite, kad visos dalys yra visiškai sausas!

LAIKYMAS IR PRODUKTO PRIEŽIŪRA



PERSPĖJIMAS: užbaigę naudoti plaukų tiesinimo žnyples, įsitikinkite, kad jos visiškai atvėso, prieš padėdami jas į vietą. Niekuomet nesukite maitinimo laido (4) aplink prietaisą.

ATLIEKŲ ŠALINIMAS



Gaminio pakuotė yra sudaryta iš perdirbamų medžiagų. Išmeskite jas pagal galiojančias aplinkos apsaugos normas. Pagal 2014 m. kovo 14 d. Įstatyminio dekreto Nr. 49 26 str. „2012/19/ES dėl elektros ir elektroninės įrangos atliekų (EE[A])“ nuostatas, ant prietaiso arba ant jo pakuotės esantis perbrauktos šiukšlių dėžės simbolis parodo, kad baigus prietaisą eksploatuoti, jis turi būti šalinamas atskirai nuo kitų atliekų.

Todėl pasibaigus prietaiso eksploatavimo laikui naudotojas privalo pristatyti prietaisą į specialius komunalinius elektrotechninių ir elektroninių atliekų rūšiavimo centrus.

Vietoj savarankiško atliekų tvarkymo galima norimą pašalinti prietaisą grąžinti pardavėjui įsigyjant tokios pačios rūšies naują prietaisą. Taip pat pas elektroniais prietaisais prekiaujančius pardavėjus, kurių prekybos plotas didesnis nei 400 m² galima prietaisą palikti nemokamai be įsipareigojimo pirkti. Tinkamai rūšiuojant atliekas, kad išimta iš eksploatacijos įrangą būtų galima perdirbti, išvalyti ir tvarkyti atliekas nekenkiant aplinkai, išvengiama neigiamo poveikio aplinkai ir sveikatai, o taip pat galima dar kartą panaudoti ir (arba) perdirbti medžiagas, iš kurių prietaisai sudarytas.

PAGALBA IR GARANTIJA

Prietaisui suteikiama garantija dviems metams nuo pristatymo dienos. Garantija pradeda skaičiuoti nuo pirkimo čekyje / sąskaitoje faktūroje nurodytos datos (jei ji aiškiai įskaitoma), nebent pirkėjas įrodo, kad pristatyta buvo vėliau. Jei gaminys turėjo defektą jau iki pristatymo dienos, IMETEC garantuoja sutaisyti ir pakeisti prietaisą bei jokie mokesčio, išskyrus jei viena iš šių dviejų sprendimo priemonių yra neproporcinga palyginus su kita. Pirkėjas turi pateikti skundą dėl defekto IMETEC pagalbos centrui per du mėnesius nuo defekto aptikimo.

Garantija netaikoma jokioms dalims, kuriose defektų atsirado dėl šių priežasčių:

- sugadinimas gabenimo metu arba netyčia nukritus,
 - klaidingas sumontavimas arba netinkama elektros įranga,
 - taisymus arba pakeitimus atliko neįgaloti darbuotojai,
 - neatlikta arba netinkamai atlikta techninė priežiūra ir valymas,
 - gaminyje ir (arba) jo dalys yra nusidėvėjęs ir (arba) tai yra vartojimo prekės,
 - nesilaikoma prietaiso naudojimo instrukcijų, naudojama aplaidžiai arba netvarkingai,
- Pirmiau pateiktas sąrašas yra tik pavyzdys ir jis nėra galutinis, nes ši garantija panaikinama visomis aplinkybėmis, kurios nesujusios su prietaiso gamykliniais defektais. Be to, garantija netaikoma visais netinkamo prietaiso naudojimo atvejais ir profesionalaus naudojimo atveju. IMETEC atsisako bet kokios atsakomybės už žalą, kurią tiesiogiai arba netiesiogiai galėjo padaryti asmenys, daiktai ir naminiai gyvūnai, nes nebuvo laikomasi visų susijusiam „Instrukcijų ir perspėjimų vadove“ pateiktų nurodymų dėl prietaiso montavimo, naudojimo ir techninės priežiūros. Taikomos su pardavėju sudarytoje sutartyje numatytos garantijos sąlygos.

Pagalbos būdai

Prietaisai gali būti remontuojamas IMETEC Pagalbos centre.

Sugedęs prietaisas (jei jam taikoma garantija) turi būti pristatytas į Pagalbos centrą kartu su mokėjimo dokumentu, kuriame nurodyta pardavimo ir pristatymo data.

**KUJDES!** Udhezime dhe paralajmerime per nje perdorim te sigurte

Perpara se te perdorni aparatin, lexoni me vemendje udhezimet per perdorimin dhe ne vecanti paralajmerimet mbi sigurine, duke ju permbajtur atyre. Ruani kete manual se bashku me udhezuesin ilustrues, per te gjithë kohezgjatjen e jeteses se aparatit, per ta konsultuar ate. Ne rast transeferimi te aparatit personave te trete, dorezoni te gjitha dokumentat.

(i) SHENIM: nese ne leximin e kesaj libreze per udhezime per perdorim disa pjese jane te veshtira per tu kuptuar ose lindin dyshime, perpara se te perdorni produktin kontaktoni sipermarrjen ne adresen e treguar ne faqen e fundit.

INDEKS

Paralajmerime mbi sigurine	55	Ruajtja dhe kujdesi i produktit	57
Legjenda e simboleve	56	Eliminimi	57
Udhezime te pergjithshme	56	Asistenca dhe garancia	58
Keshilla te dobishme	57	Udhezues ilustrues	I
Perdorimi	57	Te dhena teknike	I
Pastrimi	57		

PARALAJMERIME MBI SIGURINE

- Pasi te keni hequr aparatin nga kutia, kontrolloni integritetin e furnizimit ne baze te figures dhe pranise se demeve te mundshme nga transporti. Ne rast dyshimi, mos e perdorni aparatin dhe drejtohuni sherbimit te asistences se autorizuar.
- Materiali i permbajtur ne kuti nuk eshte loje per femijet! Mbani qesken e plastikes larg nga femijet; rrezik mbytjeje!
- Perpara se te lidhni aparatin, kontrolloni qe te dhenat teknike (5) mbi tensionin e rretit te treguara tek te dhenat teknike te identifikimit te korrespondojne me ato te rretit elektrik ne dispozicion. Te dhenat teknike te identifikimit gjenden mbi aparat (5).
- Ky aparat duhet perdorur vetem per qellimin per te cilin eshte projektuar, domethene si piaster per floke per perdorim shtepiak. Cdo perdorim tjeter konsiderohet jo ne perputhje dhe per kete arsye i rrezikshem.
- Kur aparati perdoret ne banjo, duhet te shkepusni prizen mbas perdorimit, pasi ne afersi me ujin perben rrezik edhe nese aparati eshte i fikur.
- Per nje mbrojtje me te mire, keshillohet instalimi i nje pajisje me korrent te diferencuar ne qarkun elektrik qe ushqen banjon dhe qe ka nje korrent te diferencuar funksionimi nominal jo me te

larte se 30 mA (ideale 10 mA). Eshte e pershtatshme te kerkoni keshilla teknikut per instalim.



KUJDES: mos e perdorni kete aparat ne afersi te vaskave per banjo, dushe, lavamane ose kontejner qe permbajne uje. Mos e zhysni kurre apartin ne uje.

- Ky aparat mund te perdoret nga femije duke u nisur nga mosha 8 vjecare dhe nga persona me aftesi te kufizuara fizike, sensoriale dhe mentale ose me mungese eksperience dhe njohje nese jane te vezhguar ose kane marre te gjitha udhezimet mbi perdorimin ne siguri te aparatit dhe nese i kane kuptuar rreziqet qe lidhen me te. Femijet nuk duhet te luajne me aparatin. Operazionet e pastrimit dhe mirembajtjes nuk duhet te kryen nga femijet pa vezhgim.
- ⊘ MOS e perdorni aparatin me duar te lagura ose kembe te njoma pse te zhveshura.
- ⊘ MOS e terhiqni kabllin ushqyes ose aparatin, per te hequr spinen nga korrenti.
- ⊘ MOS ekspozoni aparatin ne lageshtire ose nen ndikimin e agjenteve atmosferik (shi, diell).
- Hiqni gjithmone prizen nga ushqyesi i korrentit para se te beni pastrimin ose mirembajtjen dhe ne rast mos perdorimi te aparatit.
- Ne rast prishje ose mos funksionim te aparatit, fiken i dhe mos e ngacmoni. Per riparime te mundshme duhet kontaktuar vetem nje qender e asistences teknike te autorizuar.
- Nese kablli ushqyes eshte demtuar, duhet nderruar nga nje qender asistence teknike e autorizuar, ne menyre qe te parandalohen rreziqet.
- Aparati duhet perdorur vetem per floket e njerezve. Mos e perdorni mbi kafshet ose per parruka dhe parruka te perbera nga materiale sintetike.
- Per te pastruar aparatin perdorni nje leckë te thate.
- ⊘ MOS hidhni spray per floke me aparatin e ndezur. Eshte ne rrezik zjarri.

LEGJENDA E SIMBOLEVE

	Paralajmerim		Ndalime te pergjitheshme		Aparat i klases II
--	--------------	--	--------------------------	--	--------------------

UDHEZIME TE PERGJITHSHME

PERSHKRIM I APARATIT DHE AKSESOREVE

Shikoni modulën e ilustrimeve Fq. I per te kontrolluar permbajtjen e kutise.

Te gjitha figurat gjenden ne faqen e brendshme te kapakut.

1. Celesi
2. Drita e funksionimit
3. Bllokimi i mbylljes se piastrave
4. Kablli ushqyes
5. Te dhena teknike
6. Piastrat ngrohese

Per karakteristikat e aparatit, referohuni pjeses se jashtme te kutise.
Te perdoret vetem me aksesoret e furnizuar.

KESHILLA TE DOBISHME

Kuptimi i shpejte i menyres se perdorimit te piastres per floke do te lejoje saktesisht percaktimin e kohes se aplikimit per te arritur efektin e deshiruar mbi floket.

- Sigurohuni qe floket te jene te thare, te paster dhe pa asnje gjurme llaku, shkume per floke ose xhel.
- Krihni floket duke u siguruar qe mos te kete nyje. Filloni krehjen duke u nisur nga qafa, vazhdoni nga anet dhe perfundoni tek balli.
- Gjate perdorimit, ngrohjes dhe ftohjes se piastres, vendosni aparatin mbi nje siperfaqe te lemuar dhe te qendrueshme ndaj nxehtesise.
- Nderkohe qe kryeni krehjen, beni kujdes dhe mos e afroni shume piastren ne zonat e ndjeshme te fytyres, vesheve, qafes ose lekures.
- Ne fund te perdorimit, lereni te ftohet teresisht piastren perpara konservimit.

PERDORIMI

PERGATITJA E FLOKEVE

- Lani si gjithmone floket dhe i krihni duke ndare nyjet.
- Thani floket dhe i krihni nga rrenja deri tek majat.

UDHEZIME PER PERDORIMIN

- Ukopçajte utikač (4) u mrežu za napajanje.
- Pritisnite tipku (1). Drita e funksionimit ndizet (2).
- uzмите прстима танак прамен косе који има исту ширину као и глаčало и уметните га између двије плоче глаčала.
- Jednom rukom držite pramen a drugom klizite zatvorenom pločom od korijena prema vrhovima.
- Me perfundimin e operationeve te styling te flokeve fikni aparatin duke e rreshkitur celesin ne korrespondence te 0° dhe e hiqni piastren nga priza e korrentit.

 **SHENIM:** eshte e mundur qe gjate shtrirjes te zhvillohet avull; eshte lageshti e tepert ne floke qe avullohet.

PASTRIMI

- Iskljuçite aparat na naçin da pritisnete tipku ① (5) i iskopçajte utikač (4) iz strujne utičnice.
- Priçekajte da se ploçe (7) ohlade.
- Oçistite površinu ploča (7) i drške mekanom i vlažnom krpom.



KUJDES! Perpara riperdorimit te aparatit, konstatoni qe te gjitha pjeset e pastruara ne te njome te jene plotesisht te thara!

RUAJTJA DHE KUJDESI I PRODUKTIT



PARALAJMERIM: pasi te keni perfunduar se perdoruri piastren per floke, sigurohuni qe te jene plotesisht e ftohte perpara se ta konservoni. Mos e mbeshtillni kurre kabllin ushqyes (4) rreth aparatit.

ELIMINIMI



Paketimi i produktit perbehet nga materiale te riciklueshme. Eliminoni ne perputhje me normativen per mbrojtjen e ambientit. Ne baze te nenit 26 te Dekretit Legjislativ 14 mars 2014, n. 49 "Ekzekutimi i direktives 2012/19/UE mbi mbeturinat e aparateve elektrike dhe elektronike (RAEE)" simboli i kutise se shenuar i vendosur mbi aparat ose mbi kutine e saj tregon qe produkti ne fund te jetes se tij duhet te mblihdhet ne menyre te ndare nga mbeturinat e tjera.



Perdoruesi duhet, pra, te drejtoje aparatin qe ka arritur ne fund te jetes ne qendrat komunale te duhura per mbledhjen e diferencuar te mbeturinave elektroteknike dhe elektronike. Ne alternative te nje drejtimi te pamvarur eshte e mundur te dorezohet aparati qe deshirohet te eliminolet prane shitesit, ne momentin e blerjes se nje aparati te ri te te njejtij tip. Prane shitesit te produkteve elektronike menje siperfaqe shitje prej te pakten 400 m2 eshte e mundur te dorezohet falas, pa detyrim blereje, produktet elektronike per eliminime me madhesi me te vogel se 25 cm. Mbledhja e duhur e diferencuar per rinisjen e metejshme te aparatit qe nuk mund te riciklohet, ne trajtim dhe ne eliminimin te pranueshem per ambientin kontribuon ne shmangjen e efekteve negative mbi ambientin dhe mbi shendetin dhe ri-perdorimin ose riciklimin e materialeve me te cilat perbehet aparati.

ASISTENCA DHE GARANCIA

Aparati është i garantuar për një periudhë prej dy vjetësh nga data e dorëzimit. Vertetohet nga date e vendosur mbi ricevute/fature (vetëm nëse lexohet qartësisht), vetëm nëse blerësi nuk provon që dorëzimi është kryer me vone. Në rast defekti të produktit të meparshëm prej datës së dorëzimit, IMETEC garanton riparimin ose ndërrimin pa shpenzime të aparatit, duke përjashtuar rastin kur një prej dy korrigjimeve të rezultojë i tepruar kundrejt tjetrit. Blerësi ka për detyrim të denoncojë tek një Qender Asistence IMETEC defektin e konformitetit brenda dy muajsh nga data e zbulimit të defektit vete.

Nuk janë të mbulura nga garancia të gjitha pjesët që do të rezultojnë defektose për shkak të :

- deme nga transporti ose nga rënie aksidentale,
- instalim i gabuar ose impiant elektrik i papershtatshëm,
- riparime ose modifikime nga personel i pa autorizuar,
- mungese ose mirembajtje dhe pastrim jo korrekt,
- produkt ose/dhe pjesë të produktit që mund të riperdoren ose/dhe që konsumohen,
- mungese respektimi të udhëzimeve për funksionimin e aparatit, neglizhence ose pakujdesi në përdorim.

Lista me siper është e vene për thjeshtësi dhe nuk është e plote, sepse garancia në fjale është gjithashtu e përjashtuar për të gjitha ato raste që nuk mund të tregojnë defekte fabrikimi të aparatit. Garancia është gjithashtu e përjashtuar në të gjitha rastet e një përdorimi të papershtatshëm të aparatit dhe me rast përdorimi profesional. IMETEC nuk pranon asnjë përgjegjësi për deme të mundshme që mund të vijin direkt ose jo direkt nga persona, sende dhe kafshe shtëpiake si rrjedhojë e mos respektimit të të gjitha përshkrimeve të treguara në "Librezën e Udhezimeve dhe Paralajmerimeve" në temë instalimi, përdorimi dhe mirembajtje të aparatit. Nuk cenohen të gjitha aksionet e garancisë kontraktore kundrejtë shitësit.

Menyra e asistences

Riparimi i aparatit duhet të kryhet në një Qender Asistence IMETEC.

Aparati defektos, nëse në garanci, duhet të paraqitet tek Qendra e Asistences së bashku me një dokument fiskal që verteton datën e shitjes së të dorëzimit.

HRVATSKI



PRIRUČNIK S UPUTAMA ZA UPORABU GLAČALA ZA KOSU

Štovani korisniče, tvrtka IMETEC vam zahvaljuje što ste kupili ovaj proizvod.



POZOR! Upute i upozorenja za sigurnu uporabu

Prije nego što počnete s korištenjem aparata, pažljivo pročitajte upute o uporabi i to naročito sigurnosna upozorenja te ih se pridržavajte. Čuvajte ovaj priručnik zajedno s ilustriranim vodičem, tijekom čitavog životnog vijeka aparata da biste ga mogli konzultirati. U slučaju davanja aparata trećim osobama, dostavite im i cijelu dokumentaciju.

ⓘ NAPOMENA: ako Vam za vrijeme čitanja ove knjižice s uputama, neki njezini dijelovi budu nerazumljivi ili u slučaju sumnji, prije nego što počnete s korištenjem proizvoda kontaktirajte tvrtku na adresi navedenoj na zadnjoj stranici.

SADRŽAJ

Sigurnosna upozorenja.....	58	Čuvanje i briga o proizvodu.....	60
Tumač simbola.....	60	Odlaganje.....	60
Opće upute.....	60	Servisiranje i jamstvo.....	61
Korisni savjeti.....	60	Ilustrirani vodič.....	I
Uporaba.....	60	Tehnički podaci.....	I
Čišćenje.....	60		

SIGURNOSNA UPOZORENJA

- Nakon što ste izvadili aparat iz pakiranja, kontrolirajte cjelovitost dostave u odnosu na slike te je li eventualno došlo do oštećenja tijekom prijevoza. U slučaju sumnje, ne koristite aparat i obratite se ovlaštenom serviseru.
- Materijal korišten za pakiranje nije igračka za djecu! Držite plastičnu vrećicu daleko od dosega djece; postoji opasnost od

gušenja!

- Prije nego što počnete s povezivanjem aparata, uvjerite se da se podaci o mrežnom naponu navedeni u identifikacionim tehničkim podacima (5) podudaraju s onima raspoložive električne mreže. Identifikacioni tehnički podaci se nalaze na aparatu (5).
- Ovaj se aparat mora isključivo koristiti u svrhe za koje je dizajniran to jest kao glačalo za kosu za kućansku uporabu. Svaka druga vrsta uporabe se smatra neprikladnom i stoga opasnom.
- Kada koristite aparat u kupaonici, morate iskopčati utikač nakon uporabe jer blizina vode predstavlja rizik čak i kada je aparat isključen.
- Radi što bolje zaštite, savjetujemo vam instalaciju uređaja na diferencijalnu struju u električnom krugu koji napaja kupaonicu a ista mora imati diferencijalnu struju nominalnog rada ne veću od 30 mA (idealno bi bilo 10 mA). Poželjno je zatražiti savjete od instalatera.



POZOR: ne koristite ovaj aparat u blizini kada, tuš-kada, umivaonika ili drugih posuda koje sadrže vodu. Nikada ne uranjajte aparat u vodu.

- Ovaj aparat mogu koristiti djeca starija od 8 godina i osobe sa smanjenim tjelesnim, osjetilnim ili mentalnim sposobnostima kao i one koje nemaju dovoljno iskustva i znanja ako ih se prikladno nadzire te ako su se izobrazili o korištenju aparata na siguran način te su svjesni kojim se opasnostima izlažu. Djeca se ne smiju igrati s aparatom. Operacije čišćenja i održavanja ne smiju obavljati djeca bez nadzora.



⊘ NE koristite aparat ako su vam ruke ili stopala mokri ili vlažni.

⊘ NE povlačite kabel za napajanje ili aparat da biste iskopčali utikač iz strujne utičnice.

⊘ NE izlažite aparat vlazi ili atmosferskom djelovanju (kiši, suncu).

- Uvijek iskopčajte utikač iz strujne utičnice prije čišćenja ili održavanja te u slučaju nekorištenja aparata.
- U slučaju kvara ili problema u radu aparata, isključite ga i ne uništavajte. U svezi s eventualnim popravkama, obratite se isključivo ovlaštenom tehničkom servisu.
- Ako je kabel za napajanje oštećen, morate ga zamijeniti u ovlaštenom tehničkom servisu na način da se spriječi nastajanje bilo kojeg rizika.
- Aparat se mora koristiti isključivo na ljudskoj kosi. Ne koristite ga na životinjama ili vlasuljama od sintetičkog materijala.
- Da biste mogli očistiti aparat, koristite suhu krpu.
- ⊘ NEMOJTE prskati sprejem na kosu kada je aparat uključen. Postoji opasnost od požara.

TUMAČ SIMBOLA

 Upozorenje	 Opća zabrana	 Aparat klase II
---	--	---

OPĆE UPUTE

OPIS APARATA I NJEGOVE OPREME

Pogledajte Ilustrirani vodič na str.1 da biste provjerili sadržaj pakiranja.

Sve slike se nalaze u unutrašnjim stranicama naslovnice.

1. Tipka
2. Indikaciono svjetlo rada
3. Blokada zatvaranja ploča
4. Kabel za napajanje
5. Tehnički podaci
6. Ploče za zagrijavanje

U svezi sa značajkama aparata, pogledajte vanjsku ambalažu.

Koristite isključivo s priloženom opremom.

KORISNI SAVJETI

Brzo učenje o tome kako koristiti glačalo za kosu će vam omogućiti da točno odredite vrijeme primjene kako biste postigli željeni učinak na kosi.

- Uvjerite se da je kosa osušena, čista i bez ikakvog traga laka, pjene za kosu ili gela.
- Očešljajte kosu te se uvjerite da na njoj nema čvorova. Počnite glačati kosu od potiljka, nastavite sa strane i završite na čelu.
- Nakon uporabe, grijanja i hlađenja glačala za kosu, postavite aparat na glatku površinu koja je otporna na toplinu.
- Dok glačate kosu, pripazite da ne približite previše glačalo za kosu osjetljivim dijelovima lica, učiju, vrata i vlasišta.
- Na kraju uporabe, ostavite glačalo za kosu da se ohladi u potpunosti prije nego što ga odložite.

UPORABA

PRIPREMA KOSE

- Operite na uobičajeni način kosu i dobro je očešljajte.
- Osušite kosu i očetkajte je od korijena do vrhova.

UPUTE O KORIŠTENJU

- Ukopčajte utikač (4) u mrežu za napajanje.
- Pritisnite tipku (1). LED zaslon će se osvijetliti.
- uzmite prstima tanak pramen kose koji ima istu širinu kao i glačalo i umetnite ga između dvije ploče glačala.
- Jednom rukom držite pramen a drugom klizite zatvorenom pločom od korijena prema vrhovima.
- nakon što ste završili operacije stiliziranja kose, ugassite uređaj na način da klizno pomaknete tipku pokraj oznake 0° i isključite peglu za kosu iz utičnice za struju.

i **NAPOMENA:** moguće je da tijekom glačanja kose dođe do stvaranja pare; radi se o višku vlage koji isparava iz kose.

ČIŠĆENJE

- Isključite aparat na način da pritisnete tipku ① (5) i iskopčajte utikač (4) iz strujne utičnice.
- Pričekajte da se ploče (8) ohlade.
- Očistite površinu ploča (8) i drške mekanom i vlažnom krpom.



POZOR! Prije nego što počnete koristiti aparat, uvjerite se da su se svi dijelovi očišćeni vlažnom krpom dobro osušili!

ČUVANJE I BRIGA O PROIZVODU



UPOZORENJE: nakon što ste završili s korištenjem glačala za kosu, uvjerite se da se u potpunosti ohladilo prije nego što ga odložite. Nikada ne omotavajte kabel za napajanje (4) oko aparata.

ODLAGANJE



Ambalaža proizvoda se sastoji od materijala koji se mogu reciklirati. Odložite ga u skladu s propisima o zaštiti okoliša. Na temelju člana 26 Zakonodavne Uredbe iz 14. ožujka 2014. godine, br.49 "Provedba Direktive 2012/19/EU o otpadu električne i elektronske opreme (WEEE)" simbol prekržižene kante naveden na aparatima ili pakiranju označuje da se proizvod na kraju svog životnog vijeka mora sakupiti odvojeno od druge opreme.

 Korisnik stoga mora odnijeti opremu na kraju svog životnog vijeka u odgovarajuće centre za diferencijalno sakupljanje električnog i elektronskog otpada.

Kao alternativa vlastitom dostavljanju otpada, možete odnijeti opremu koju želite odložiti trgovcu, pri kupnji novog ekvivalentnog uređaja.

U trgovinama elektronskih proizvoda s prodajnom površinom od najmanje 400 m² možete besplatno dostaviti, bez obveze kupnje, elektronske proizvode manjih dimenzija od 25 cm.

Odgovarajuće odvojeno prikupljanje kako bi se naknadno odložena oprema prosljedila na reciklažu, obradu i ekološki kompaktibilno odlaganje sprečava moguće negativne posljedice po okoliš i zdravlje te potiče njegovu ponovnu uporabu i/ili recikliranje materijala koji čine opremu.

SERVISIRANJE I JAMSTVO

Aparat je pokriven jamstvom u razdoblju od dvije godine polazeći od datuma isporuke. Pod datumom isporuke se podrazumijeva onaj naveden na računu/fakturi (pod uvjetom da je jasno čitljiv), osim ako kupac ne dokaže da je aparat naknadno isporučen. U slučaju neispravnosti proizvoda prije datuma isporuke, tvrtka IMETEC će zajamčiti popravak ili zamjenu bez nadoplate, osim u slučaju da jedno od dva rješenja bude nesrazmjerno u odnosu na ono drugo. Kupac mora obavijestiti servisno osoblje tvrtke IMETEC o nedostatku sukladnosti u roku od dva mjeseca od otkrivanja nedostatka.

Nisu pokriveni jamstvom svi oni dijelovi koji su u kvaru zbog:

- oštećenja tijekom prijevoza ili slučajnog pada,
- pogrešne instalacije ili neadekvatnosti električnog sustava,
- popravljivanja ili izmjena unesenih od strane neovlaštenog osoblja,
- neobavljenog ili nepravilno obavljenog održavanja i čišćenja,
- proizvoda i/ili dijelova proizvoda podložnih trošenju,
- nepoštivanja uputa o radu aparata, nepažnje ili nemara u upotrebi.

Gornji popis ima kao cilj davanje primjera te nije sveobuhvatan, budući da ovo jamstvo neće važiti u svim onim slučajevima koji nisu posljedica proizvodnih mana aparata.

Jamstvo osim toga neće važiti i u svim slučajevima neprikladne uporabe aparata kao i u slučaju njegove profesionalne uporabe.

Tvrtka IMETEC ne preuzima nikakvu odgovornost za štetu koja se može izravno ili neizravno nanijeti osobama, predmetima i kućnim ljubimcima a koja je posljedica nepoštivanja svih propisa navedenih u odgovarajućoj "Knjižici s uputama i upozorenjima" u svezi instalacije, uporabe i održavanja aparata. Tako nešto ne dovodi u pitanje ugovorne obveze prodavatelja u pogledu jamstva.

Način servisiranja

Popravak se aparata mora obaviti u ovlaštenom servisu tvrtke IMETEC.

Pokvareni se aparat, ako je pokriven jamstvom, mora poslati u Servisnu Službu zajedno s dokumentom o kupnji u kojem se jasno navodi datum kupnje ili isporuke.

УКРАЇНСЬКА



ІНСТРУКЦІЯ З ЕКСПЛУАТАЦІЇ - ПРАСОЧНА ДЛЯ ВОЛОССЯ

Шановні покупці, ІМЕТЕС щиро дякує Вам за придбання цього пристрою.



УВАГА! Інструкції та попередження щодо безпечного користування

Перед початком експлуатації, будь ласка, уважно прочитайте цю інструкцію, звернувши особливу увагу на попередження щодо безпечного користування. Цю інструкцію разом з відповідним ілюстрованим посібником слід зберігати на протязі всього терміну служби пристрою, щоб мати змогу скористуватися ними в разі необхідності. При передачі пристрою третім особам вся документація повинна бути передана разом з ним.

ПРИМІТКА: якщо під час ознайомлення зі змістом цієї інструкції виникають непорозуміння або сумніви, перед початком експлуатації пристрою слід зв'язатися з виробником для отримання додаткової інформації та роз'яснень за адресою, що зазначена на останній сторінці посібника.

Попередження щодо правил безпеки.	62	Зберігання виробу та догляд за ним.	64
Умовні позначки.	63	Переробка та утилізація.	64
Інструкції загального характеру	63	Технічний сервіс та гарантія	64
Корисні поради	63	Ілюстрований посібник	І
Використання.	64	Технічні дані	І
Чистна.	64		

ПОПЕРЕДЖЕННЯ ЩОДО ПРАВИЛ БЕЗПЕКИ

- Після вийняття пристрою з упаковки в першу чергу слід переконаватися в його цілісності та відсутності пошкоджень в результаті транспортування. У випадку виникнення сумнівів не користуватися пристроєм та звернутися до уповноваженого центру технічного сервісу.
 - Матеріал упаковки - це не іграшка для дітей! Пластиковий мішок тримати поза зоною досяжності дітей, оскільки він може представляти собою ризик удушення!
 - Перед тим, як під'єднати пристрій до джерела живлення слід переконаватися в тому, що технічні дані щодо напруги, вказані на ідентифікаційній табличці (5), відповідають даним електромережі. Ідентифікаційні технічні дані вказані на самому пристрої (5).
 - Цей пристрій слід використовувати виключно з тією метою, для якого він був розроблений, а саме - як прасочку для волосся для домашнього вжитку. Будь-яке інше використання вважається невідповідним, а отже - потенційно небезпечним.
 - При використанні пристрою в ванній кімнаті після використання слід вийняти вилку з розетки, оскільки безпосередня близькість до води являє собою ризик навіть при вимкненому пристрої.
 - Для забезпечення більш високого рівня безпеки для ванної кімнати рекомендується встановити пристрій захисного відключення, що керується диференційним струмом з номінальним значенням не більше, ніж 30 mA (краще 10 mA). Є сенс запитати поради в установника.
-  **УВАГА:** не використовувати цей пристрій у безпосередній близькості до ванни, душу, умивальника та інших судин з водою. Ніколи не занурювати пристрій у воду.
- Цей пристрій можуть використовувати діти, старші за 8 років, та особи з обмеженими фізичними, сенсорними та розумовими можливостями, а також особи без будь-якого попереднього досвіду його експлуатації, якщо вони при цьому перебувають під відповідним наглядом або пройшли відповідний інструктаж щодо експлуатації пристрою, що гарантує їх безпеку та розуміння пов'язаних з експлуатацією ризиків. Не дозволяйте дітям бавитися з

пристроєм. Операції з чистки та технічного обслуговування повинні здійснювати дорослі або ж діти лише під наглядом дорослих.

⊘ НЕ користуватися пристроєм з мокрими руками та мокрими або босими ногами.



⊘ НЕ тягнути за провід живлення пристрою для вимикання вилки живлення.

⊘ НЕ залишати пристрій під дією підвищеної вологи або атмосферних явищ (дощ, сонце).

- Перед тим, як розпочати операції з чистки та технічного обслуговування пристрою, слід завжди виймати вилку з розетки живлення.
- У разі поломки та неполадок у роботі пристрою його слід вимкнути і не намагатися відремонтувати самостійно. З питань ремонту звертатися виключно до уповноваженого центру технічного сервісу.
- При пошкодженні проводу живлення його слід замінити, звернувшись до уповноваженого центру технічного сервісу, щоб запобігти будь-якому ризику.
- Пристрій слід використовувати виключно для моделювання людського волосся. Не використовувати його для моделювання на тваринах, перуках з натуральних та синтетичних матеріалів.
- Для чистки пристрою слід користуватися чистою сухою тканиною.
⊘ НЕ бризкати на волосся спреєм при ввімкненому пристрої. Пристрій являє собою потенційну пожежну небезпеку.

UK

УМОВНІ ПОЗНАЧКИ

 Попередження	 Заборона загального плану	 Пристрій класу II
---	---	---

ІНСТРУКЦІЇ ЗАГАЛЬНОГО ХАРАКТЕРУ

ОПИСАННЯ ПРИСТРОЮ ТА АКСЕСУАРІВ

Перевірити зміст упаковки, звіряючи зі сторінкою і ілюстрованого посібника.

Всі ілюстрації знаходяться на внутрішніх сторінках обкладинки.

1. Кнопка
2. Індикатор роботи
3. Блокування закриття робочих пластин прасочки
4. Провід живлення
5. Технічні дані
6. Нагрівальні робочі пластини прасочки

Технічні характеристики пристрою зазначені на зовнішній поверхні упаковки.

Пристрій слід використовувати виключно з тими насадками та аксесуарами, що надаються до нього.

КОРИСНІ ПОРАДИ

Швидкість користування та досягнення бажаного результату при моделюванні залежить від навичок та досвіду у використанні пристрою.

- Перед використанням переконатися в тому, що волосся як слід вимите, сухе та не має слідів лаку, пінки та гелю для волосся.
- Під час сушіння необхідно як слід розчесати волосся. Починати укладку від потилиці, потім переходити на боки і завершити моделювання спереду.
- Під час використання, нагрівання та охолодження пристрій слід класти на рівну вогнетривку поверхню.
- Під час укладки уважно слідкувати за тим, щоб не наблизити занадто прасочку до чутливих частин обличчя, вух та шиї.

- Після завершення використання почекати, доки прасочка не вихолоне, і лише після цього прибрати її для зберігання.

КОРИСТУВАННЯ

ПІДГОТОВКА ВОЛОССЯ

- Вимити волосся, як завжди, і ретельно розчесати.
- Висушити волосся, розчесати від коренів до кінчиків.

ІНСТРУКЦІЇ З ВИКОРИСТАННЯ

- Під'єднати вилку (4) до мережі живлення.
- Натиснути на кнопку (1). Індикатор роботи засвічується (2).
- Відділити пальцями невелике і не дуже об'ємне пасмо волосся тієї ж ширини, що і ширина робочих пластин прасочки, ввести його між пластинами.
- Однією рукою утримувати пасмо в натягнутому положенні, а іншою рукою проводити закритою прасочкою від коренів до кінчиків.
- Після закінчення укладання волосся вимкніть пристрій, посунивши кнопку до 0°, і витягніть штепсельну вилку з розетки (1).

ⓘ ПРИМІТКА: може статися, що під час вирівнювання волосся почне виділятися пар; це пар, що виділяється в результаті надмірної вологості волосся.

ЧИСТКА

- Вимкнути пристрій, натиснувши на кнопку ① (5) та від'єднати вилку (4) від мережі живлення.
- Почекати, щоб робочі пластини (7) вихолонули.
- Для чистки поверхонь робочих пластин прасочки (7) та корпусу слід користуватися м'якою вологою серветкою.



УВАГА! Перед тим, як розпочати користування, переконайтеся в тому, що всі зволожені під час чищення частини повністю сухі!

ЗБЕРІГАННЯ ВИРОБУ ТА ДОГЛЯД ЗА НИМ



ПОПЕРЕДЖЕННЯ: після завершення використання почекати, доки прасочка повністю не вихолоне, і лише після цього прибрати її для зберігання. Ніколи не намотувати провід живлення (4) навколо пристрою.

ПЕРЕРОБКА ТА УТИЛІЗАЦІЯ



Упаковка виробу виготовлена з матеріалів, що підлягають переробці. Її переробка повинна здійснюватися згідно норм захисту навколишнього середовища. Відповідно до статті 26 Законодавчих декрету від 14 березня 2014, н. 49 «Реалізація Директиви 2012/19/ЄС про відходи електричного та електронного обладнання (RAEE)» символ перекресленого сміттевого кошика на пристрої або на його упаковці позначає, що продукт по закінченню терміну служби повинен бути окремо відділений від інших відходів.

Тому користувач повинен здати вищевказаний прилад по закінченню терміну його служби у відповідні місцеві центри поділу побутових відходів, що приймають електротехнічні та електронні відходи. Як альтернативі самостійній здачі у відповідні центри можна доставити обладнання, яке бажаєте утилізувати, дилеру при купівлі нового еквівалентного пристрою.

У магазинах електронних товарів з торговою площею не менше 400 м² також можна здати безкоштовно, без зобов'язання купівлі, електронні продукти, що підлягають утилізації, розмірами менше 25 см.

Відповідний роздільний поділ виведеної з експлуатації продукції на її обробку та сумісна екологічна процедура допомагають запобігти негативному впливу на довкілля та здоров'я і сприяють повторному використанню та/або переробці матеріалів, з який складається обладнання.

ТЕХНІЧНИЙ СЕРВІС ТА ГАРАНТІЯ

Термін дії гарантії пристрою - два роки з дня його отримання. Початок дії гарантії припадає на дату, що зазначена на чеку/рахунку-фактурі (за умови чіткої видимості), якщо покупець не зможе довести, що доставка здійснена пізніше. У разі виявлення наявного дефекту в момент доставки продукції, IMETEC гарантує ремонт або заміну цієї продукції безкоштовно, якщо один з двох засобів непропорційний стосовно іншого. Покупець повинен повідомити Сервісний Центр IMETEC про невідповідності протягом двох місяців з моменту виявлення дефекту.

Гарантія не покриває всіх частин, що можуть бути несправними через:

- а. пошкодження, зумовлені транспортуванням або випадковим падінням,
- б. неправильне встановлення або невідповідність електричної системи,
- в. ремонт або модифікація, здійснені неуповноваженими особами,
- г. відсутність або неправильний догляд і чищення
- д. продукція та/або її компоненти є занедбаними або зношеними,
- е. недотримання інструкції з експлуатації, недбалість або неакуратне використання.

Наведений вище список служить прикладом і не є вичерпним, оскільки дана гарантія повинна також бути виключена у всіх тих випадках, коли неможливо підтвердити виробничі дефекти пристрою.

Слід зазначити, що гарантія також не покриває випадків неналежного використання пристрою, а також у разі його професійного використання.

IMETEC не несе жодної відповідальності за будь-які збитки, що можуть прямо або побічно вплинути на осіб, предмети і домашніх тварин, внаслідок недотримання всіх інструкцій, наведених в розділі "Керівництво з використання та попередження" щодо встановлення, експлуатації та технічного обслуговування приладу. За винятком гарантійних договірних дій Продавця.

Сервісне обслуговування

Ремонт приладу має виконувати авторизований сервісний центр IMETEC.

Якщо несправний прилад підлягає гарантійному обслуговуванню, він має бути доставлений в авторизований сервісний центр разом з

документом (чеком чи рахунком-фактурою), що підтверджує дату продажу або дату отримання приладу.

IMETEC
www.imetec.com

Tenacta Group S.p.A. Via Piemonte, 5/11 24052 AZZANO S. PAOLO (BG) ITALY
Tel. +39.035.688.111 Fax +39.035.320.149

MIO02017
0715 (MMYY)