

CZ Návod k obsluze

Chladnička HITACHI

No Frost

HITACHI

Inspire the Next

Model

R-WB480PRU2

R-WB480PRU2-1

R-WB550PRU2

R-WB550PRU2-1



Obsah

Strana

Bezpečnostní upozornění	2
Příprava před uvedením do provozu	4
Identifikace jednotlivých částí	4
Provoz	5
Obsluha ovládacího panelu	8
Chladnička a mraznička	8
Oddíly	
Doporučení k výkyvné příčce	9
Obsluha výrobku ledu	9
Vložení a vyjmutí jednotlivých částí	9
Čištění	10
Dříve než požádáte o opravu	10
(dříve než zavoláte servis)	
Servisní středisko	11

Děkujeme vám za zakoupení chladničky HITACHI.
Před použitím chladničky si pozorně přečtěte návod k obsluze.

Údržbu lednice svěřte výhradně servisní dílně s dobře vyškoleným personálem.

Jen k použití v domácnosti

Bezpečnostní upozornění

Následující výstrahy a varování se dělí do kategorií dle závažnosti možných škod, které mohou nastat při ignorování těchto upozornění.

Význam níže uvedených symbolů:

	Varování	Tento symbol představuje „Vysokou pravděpodobnost vážného úrazu nebo smrti, v případě, že bude ignorován“.
	Upozornění	Tento symbol představuje „Vysokou pravděpodobnost úrazu nebo škod na majetku, v případě, že bude ignorován“.

Níže uvedené symboly jsou příklady.	
	Tento symbol znamená výstrahu.
	Tento symbol představuje „zakázáno“.
	Tento symbol představuje „nezbytné“.

- Tato chladnička používá hořlavá chladiva. V níže uvedeném sloupci symbolů jsou uvedeny bezpečnostní opatření týkající se hořlavého chladiva.



Tento symbol představuje bezpečnostní opatření týkající se hořlavého chladiva.

Varování

Při instalaci... Abyste zabránili vzniku požáru, úrazu elektrickým proudem a zranění.

- Neumísťujte chladničku na místo, kde by mohla přijít do kontaktu s vodou.
- Neumísťujte chladničku na místo, které je vystaveno dešti.
- Mohlo by to zhoršit elektrickou izolaci a způsobit úraz elektrickým proudem nebo požár.



- Uzemněte chladničku, aby nedošlo k úrazu elektrickým proudem a rušení. Ledničku uzemněte a nainstalujte příslušnou nadproudovou ochranu vždy, pokud ji používáte na místech s vysokou vlhkostí. (V případě potřeby se obraťte na svého prodejce nebo servisní středisko HITACHI.)

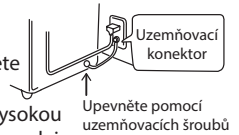

Napájecí kabel a zástrčka... Abyste zabránili vzniku požáru, úrazu elektrickým proudem.

- K připojení spotřebiče použijte správně dimenzovanou elektrickou přípojku. Taktéž nepoužívejte zdroje napájení, které nemají jmenovité napětí.
- Je-li zdroj napájení sdílen s jinými spotřebiči pomocí rozvodek nebo adaptérů, tyto se mohou zahřát nad běžnou úroveň a způsobit požár.
- Nepoužívejte poškozenou nebo uvolněnou zástrčku ani elektrickou zásuvku. Může to způsobit požár nebo úraz elektrickým proudem.
- Nežezte, neohýbejte, neskládejte napájecí kabel, v opačném případě hrozí požár nebo úraz elektrickým proudem.
- Nezasouvejte ani neodpojíte zástrčku mokřkými rukami.



Během běžného používání... Abyste zabránili vzniku požáru, úrazu elektrickým proudem.

- Nestříkejte vodu na chladničku ani do ní.
- Mohlo by to zhoršit elektrickou izolaci a způsobit úraz elektrickým proudem nebo požár.
- Může to způsobit taktéž únik plynu v důsledku koroze chladivového potrubí.
- Tento spotřebič není určen k používání osobami (včetně dětí) se sníženými fyzickými, smyslovými nebo duševními schopnostmi, nebo nedostatkem zkušeností a znalostí, nejsou-li pod dozorem nebo nejsou-li podrobeny o používání spotřebiče osobou zodpovědnou za jejich bezpečnost.
- Nevěste se na dvířka ani nestoupejte na jednotlivé oddíly.
- Ke zranění může dojít v případě, že se chladnička převrátí nebo dojde k přiskřípnutí rukou dvířky.
- Nepoškozujte chladicí okruh.
- Dojde-li k poškození chladicího potrubí, držte se dále od chladničky a vyhněte se používání ohně a elektrických spotřebičů.
- Otevřete okna a vyvětrejte. Pak se obraťte na prodejce nebo servisní středisko HITACHI.

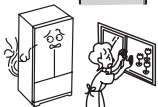

- Napájecí zástrčku připojte pevně k elektrické zásuvce kabelem vedeným směrem dolů.
- Připojení napájecí zástrčky s kabelem vedeným směrem nahoru může způsobit namáhání kabelu a elektrický zkrat nebo přehřátí, což by mohlo způsobit úraz elektrickým proudem nebo požár.

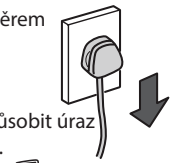

- Nedostatečné připojení napájecí zástrčky může způsobit úraz elektrickým proudem nebo požár v důsledku tepla.
- Je-li napájecí kabel poškozen, musí ho vyměnit výrobce, jeho servisní zástupce nebo podobně kvalifikované osoby, aby se předešlo nebezpečí.



- Prach na napájecí zástrčce čistěte pravidelně pomocí suché utěrky.
- Odpojte napájecí zástrčku a utřete ji suchou utěrkou.
- Nedostatečná izolace v důsledku vlhkosti nebo při nahromadění prachu na napájecí zástrčce, může způsobit požár.



- Před údržbou chladničky nezapomeňte odpojit napájecí kabel.
- Při odpojování uchopte zástrčku nikoli kabel.

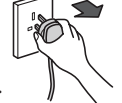

- Nerozebírejte, neopravujte ani neupravujte chladničku svépomocí.
- V případě nutnosti opravy se obraťte na prodejce nebo servisní středisko HITACHI.



- Prchavé kapaliny, jako éter, kapalný propan, rozpouštědlo apod., v chladničce nepřechovávejte.
- Neskladujte v tomto spotřebiči výbušné látky, jako jsou aerosolové plechovky s hořlavým hnacím plynem.



- Na chladničku neumísťujte nádoby s vodou nebo cizí předměty.
- Otevření a zavření dvířek může způsobit pád těchto předmětů na chladničku, což může způsobit úraz.



- Léčiva, chemikálie, výzkumné a experimentální látky by se neměly uskláňovat v chladničce.
- Do chladničky neukládejte látky, které vyžadují specifické podmínky k uložení.

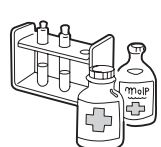



Varování

Nepoužívejte elektrické spotřebiče uvnitř úložných prostor určených pro potraviny, pokud nejde o doporučení výrobce.

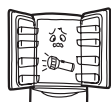

K urychlení procesu rozmrazování nepoužívejte mechanické zařízení ani jiné prostředky kromě těch, které jsou doporučeny výrobcem.



V případě úniku hořlavého plynu, se nedotýkejte chladničky a okamžitě vyvětrejte.
 • Jiskry z elektrických kontaktů, jako jsou například spínače dvířek, je mohou vznítit a způsobit požár nebo popáleniny.



Nedovolte dětem, aby si se spotřebičem hrály.
 • Děti, které se dostanou dovnitř, mohou být uvnitř uvězněny.



Nepřetěžujte skleněná dvířka nebo policičky.
 • Jsou vyrobeny z tvrzeného skla, avšak nadměrné zatížení může způsobit jejich rozbití a je nebezpečné.



Zabezpečte, aby byly větrací otvory na povrchu spotřebiče nebo ve vestavěné konstrukci bez jakýchkoliv překážek.



Zjistíte-li jakékoli nestandardní chování chladničky, ihned ji odpojte a obraťte se na prodejce nebo servisní středisko HITACHI.



Při likvidaci chladničky.

Při likvidaci se řiďte pokyny platnými ve vaší oblasti.
 • Tato chladnička používá R-600a jako chladivo a cyklopentan jako hnací prostředek uretanové tepelné izolace.

Při likvidaci chladničky odstraňte těsnění dvířek.
 • Aby se zabránilo riziku uvěznění dětí uvnitř.



Upozornění

Během běžného používání... Abyste zabránili zranění.

Do poliček ve dvířkách nekládejte láhve apod. násilím.
 • Může to způsobit vypadávání láhví nebo uvolnění poliček ze dvířek.



Nenechávejte vyčnívat potraviny přes okraj poliček.
 • Dvířka by se nemusela správně zavřít nebo by se mohly dveřní přihrádky vysmeknout. Vypadlé lahve mohou způsobit úraz nohou.



Neskladujte potraviny s výrazným aromatem nebo potraviny s nezvyklým zbarvením.
 • V opačném případě by mohlo dojít k onemocnění.



Skleněné lahve neskladujte v mrazícím oddílu.
 • Láhve by mohly při zmrazení obsahu prasknout a způsobit zranění.

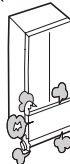

Potraviny a nádob uvnitř mrazícího oddílu byste se neměli dotýkat mokrymi rukami.
 • Může to způsobit omrznutí. (Zejména se to týká kovových předmětů.)



Nevkládejte ruce pod chladničku.
 • Při čištění a vložení rukou pod chladničku může dojít k zranění tenkými kovovými plechy.



Při zavírání dvířek je nechtejte za horní, spodní a boční hranu.
 • Uvznutí prstů za okrajem dvířek může způsobit úraz.



Při otevírání nebo zavírání dvířek pevně držte madlo.
 • Při otevírání nebo zavírání dvířek chladničky, dejte pozor na nohy, nedávejte je do okolí otevřených dvířek.
 • Při jejich otevírání může dojít ke zranění nohou.



Pokud s chladničkou manipuluje další osoba, neotvírejte dvířka.
 • Prsty se mohou dostat do prostorů mezi dvířky a může dojít k úrazu.

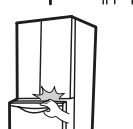

Při přesouvání nebo přenášení... Abyste zabránili poškození, namočení, znečištění podlahy, nebo zabránili úrazu.

Při přenášení chladničky nepoužívejte madlo dvířek.
 • Transportní držadla nikdy nepoužívejte k zavěšení lednice pomocí řetězového kladkostroje nebo podobných zařízení.

Na podlaze, která snadno poškrábe, nepřesouvejte chladničku pomocí koleček chladničky.
 • Kolečka mohou podlahu poškodit.
 • Na podlahu, která se snadno poškrábe, rozložte ochrannou podložku apod.

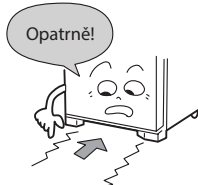

Při přenášení chladničky použijte k přenášení transportní držadla.
 • Uchopte lednici pouze za transportní držadla. Uchopte-li madlo dvířek, ruce vám mohou sklouznout a může dojít k úrazu.
 • Z bezpečnostních důvodů je k přenášení potřeba nejméně 4 osob.
 • Přenášejte ji dvířky směrem nahoru.
 • Před přenášením chladničky:
 1. Vyjměte z ní všechny potraviny a ledové kostky.
 2. Rozprostřete ochrannou fólii nebo deku na ochranu podlahy před poškozením a na zachycení zbylé vody unikající z chladničky.
 3. Chladničku podložte složenou dekou, nakloňte chladničku dozadu, abyste tak vypustili vodu.
 4. Nakonec přeneste chladničku s dvířky směřujícími nahoru.
 • Dvířka důkladně zabezpečte lepicí páskou, aby se neotevřela.
 • Při přepravě ve vozidle, nenechávejte chladničku ležet na boku. Mohlo by dojít k poškození kompresoru.

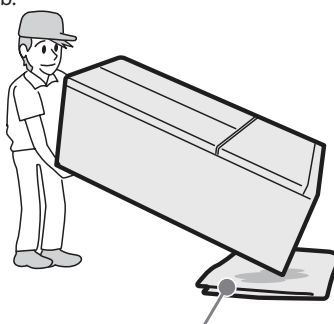

Složená deka

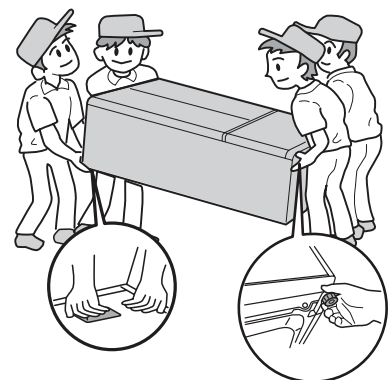

V případě potřeby výměny světla (LED).

V případě potřeby výměny světla (LED). Obratě se na svého prodejce nebo servisní středisko Hitachi.

Příprava před uvedením do provozu

Instalace

- Spotřebič nainstalujte na pevnou a rovnou podlahu.
- Chladničku používejte v místnosti s teplotou mezi 16 °C až 38 °C. Je-li teplota v místnosti příliš nízká nebo příliš vysoká, dostatečného výkonu chladničky nemusí být dosaženo.
- Neinstalujte chladničku na místo, na němž by byla vystavena přímému slunečnímu záření nebo jiným zdrojům tepla.
- Nainstalujte ji v suchém a větraném prostředí.
- Chladnička vyžaduje dostatečný prostor na větrání vzduchu okolo skříňky, aby byl zabezpečen účinný chladicí výkon. K zajištění správné cirkulace vzduchu je potřebný prostor minimálně 5 cm nad chladničkou, 5 cm vzadu a 1 cm na bocích chladničky.
- Uzemněte chladničku, aby nedošlo k úrazu elektrickým proudem a rušivému šumu. Používáte-li chladničku na místech s vysokou vlhkostí, vždy ji uzemněte. (Obráťte se na prodejce nebo servisní středisko HITACHI.)
- Upravte nastavitelné nožky pro vyrovnání levé/pravé úrovně dvířek.
 - Bez úpravy nožek by nemusela být dvířka vodorovně, nebo by mohlo docházet k nadměrným vibracím nebo hluku v závislosti na stavu podlahy. Postupujte podle níže uvedených pokynů.

Upozornění

Zadní a boční strany chladničky se ohřejí od horkého plynového potrubí uvnitř.

Zadní strana více než 5 cm

Více než 5 cm



Více než 1 cm

Před uvedením do provozu

- Vyčistěte vnitřní prostor chladničky. Opatrně utřete povrch pomocí měkké utěrky.
- Připojte chladničku k vyhrazené elektrické zásuvce. Chladničku lze připojit k zásuvce teprve po její instalaci. Určitě použijte vyhrazenou elektrickou zásuvku se jmenovitým napětím.
- Není-li vnitřní prostor chladničky studený, kompresor začne pracovat za přibližně 30 sekund.
- Čiže než vložíte potraviny, nechte chladničku zapnutou dostatečně dlouho, aby se vnitřek dostatečně vychladil. Úplné vychlazení může trvat přibližně 4 hodiny a je-li okolní teplota vysoká, může to dokonce trvat přibližně 24 hodin.

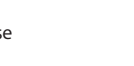
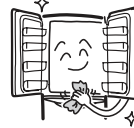

4 hod.

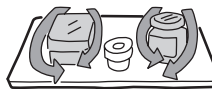

Uložení potravin

- Ponechte dostatek prostoru mezi potravinami. Některé potraviny umístěné velmi blízko u sebe mohou bránit proudění studeného vzduchu.
- Před vložením do chladničky, nechte potraviny dostatečně vychladnout. Vložení teplých potravin do chladničky zvyšuje vnitřní teplotu a spotřebu elektrické energie.
- Nezakrývejte otvory určené k cirkulaci studeného vzduchu. Nepříznivě by to ovlivnilo proudění studeného vzduchu uvnitř spotřebiče. Způsobilo by to nerovnoměrné chlazení a současně by mohlo dojít ke zmrznutí potravin v blízkosti větracích otvorů.
- Použití potravinového obalu nebo utěsněných nádob zabraňuje vysoušení potravin nebo přenosu zápachů.

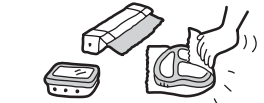

Paralelní nastavení dvířek.

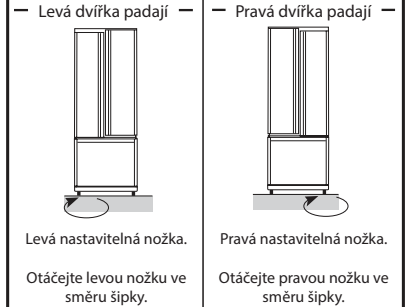

- 1 otočení nastavitelné nožky je přibližně 1 mm rozdíl.
- Může trvat 1 - 5 dní, než se hlavní část chladničky přizpůsobí podlaze a dokud se dvířka vzájemně nesrovnají.

Identifikace jednotlivých částí

Chladicí oddíl

2 °C ~ 5 °C

Poličky chladničky

- Uložení příloh, dezertů apod.



Police dvířek chladničky

- Uložení malých balených pokrmů a nápojů jako je džus, mléko apod.



Oddíl s volitelným režimem

Zelenina

3 °C - 7 °C



Mléčné výrobky/Maso

1 °C - 3 °C



Oddíl k uložení zeleniny

3 °C ~ 7 °C

Zásuvky k uložení zeleniny

- Uložení ovoce a zeleniny.



Ovládací panel



Otočný výrobek ledu

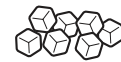

Mrazicí oddíl

- Uložení mražených potravin a zmrzliny apod.



Mrazicí oddíl

-20 °C ~ -18 °C

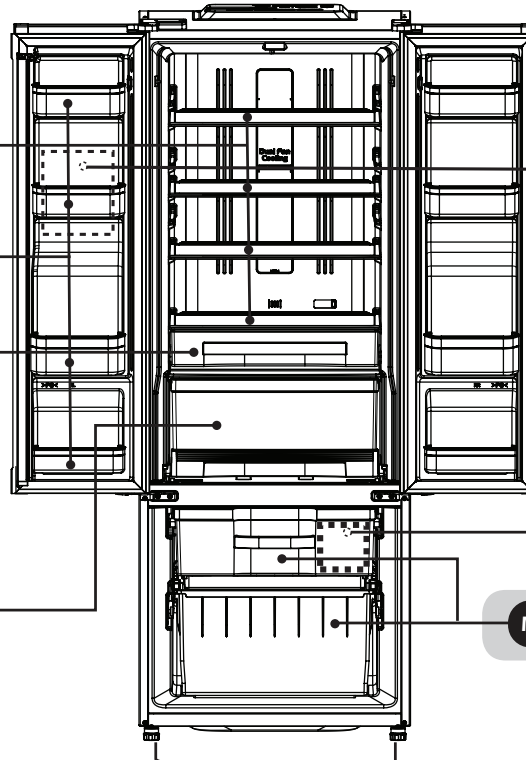

• NASTAVITELNÉ Nožky

Upozornění

- Výše uvedené teploty představují přibližné hodnoty v podmínkách, když je vnější teplota 32 °C, nastavení teploty chladicího oddílu je „3 °C“, mrazicího oddílu je „-19 °C“, dvířka jsou zavřená a v lednici nejsou potraviny.
- Teploty v poličkách dvířek mohou být o něco vyšší, než jsou výše uvedené teploty.
- Specifikace vámi zakoupeného modelu se mohou odlišovat od výše uvedených ilustrací.

Ovládací panel

Názvy a funkce displeje a tlačítek

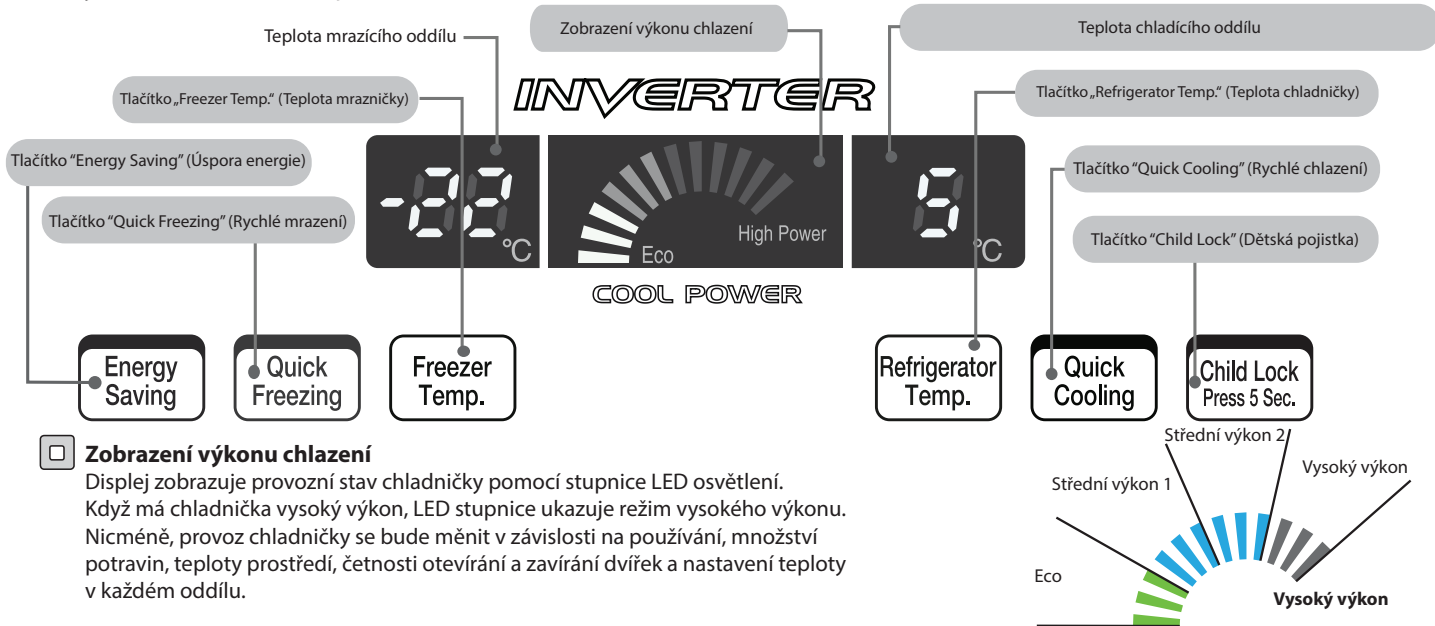

Zobrazení výkonu chlazení

Displej zobrazuje provozní stav chladničky pomocí stupnice LED osvětlení. Když má chladnička vysoký výkon, LED stupnice ukazuje režim vysokého výkonu. Nicméně, provoz chladničky se bude měnit v závislosti na používání, množství potravin, teploty prostředí, četnosti otevírání a zavírání dveří a nastavení teploty v každém oddílu.

Praktické tipy k používání zobrazení výkonu chlazení.

1. Nastavení teploty

Nastavíte-li v každém oddílu velmi nízkou teplotu, chladnička se přepne na vysoký chladicí výkon.

2. Otevírání dveří

Otevírají-li se dveřka často nebo jsou dveřka ponechána otevřená delší dobu, chladnička se přepne na vysoký chladicí výkon.

3. Ukládání potravin

Při uložení velkého množství potravin, zablokování otvorů proudění vzduchu potravinami nebo uložení horkých potravin, chladnička se přepne na vysoký chladicí výkon.

Upozornění

- Odpojte-li napájecí zástrčku nebo dojde-li k výpadku dodávky elektrické energie a pak se chladnička opět spustí, zobrazení teploty a veškerá nastavení se automaticky obnoví. Avšak funkce „Rychlé mrazení“ a „Rychlé chlazení“ bude zrušena.
- LED indikátor se vypne přibližně 30 sekund po ukončení manipulace s ovládacím panelem.
- Chcete-li zkontrolovat nastavení indikátoru, otevřete dveřka chladničky nebo stiskněte libovolné tlačítko. LED indikátor se opět rozsvítí.
- Odezva dotykového panelu se může měnit v závislosti na okolní teplotě, vlhkosti, fyzickém stavu uživatele nebo provozním stavu sousedního elektrického produktu.
- Panel nemusí reagovat tehdy, je-li mokrá nebo znečištěná.

Regulace teploty

- Tovární nastavení teploty chladícího oddílu je 3 °C a mrazícího oddílu je -19 °C.
- Teploty uvedené na ovládacím panelu jsou žádané a nemusí být aktuální. Skutečná teplota závisí na potravinách a okolních podmínkách.

Regulace teploty mrazícího oddílu

Když stisknete tlačítko „Freezer Temp.“, nastavení teploty se změní tak, jak je uvedeno níže;

Teplotu v mrazničce je možné nastavit od -15 °C do -23 °C, doporučuje se však jako běžný stav používat teplotu -18 °C nebo -19 °C.

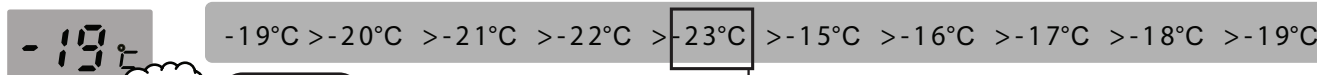

Teplota -23 °C je signalizovaná dvojitým pípnutím!

Upozornění

- Doporučená teplota k uskladnění zmrzliny je -18 °C. Zmrzlina může být při teplotě -15 °C měkká, proto při uložení zmrzliny používejte teploty chladnější než -18 °C.

Regulace teploty chladícího oddílu

Když stisknete tlačítko „Refrigerator Temp.“, nastavení teploty se změní tak, jak je uvedeno níže;

Teplotu v chladničce je možné nastavit od 1 °C do 7 °C, doporučuje se však nastavit teplotu na 3 °C.



Teplota -1 °C je signalizovaná dvojitým pípnutím!

Ostatní funkce (Můžete provést následující nastavení)

„Úspora energie“

Tuto funkci doporučujeme použít v případě malého množství potravin k uložení, nebo během dlouhé dovolené, kdy se dvířka neotevírají delší dobu.

1. Stiskněte tlačítko „Energy Saving“. (Spuštění funkce.)
2. Chcete-li tuto funkci vypnout, opět stiskněte dané tlačítko.

Indikátor se rozsvítí. Indikátor zhasne.

Pozor

- V případě zvýšení teploty v prostoru, se provoz dočasně vrátí k normálnímu nastavení.
- Při delším zapnutí funkce „Úspora energie“, může v některých případech tuková zmrzlina apod., změknout. V tomto případě funkci „Úspora energie“ vypněte.

Upozornění

- Je-li funkce „Úspora energie“ zapnuta v prostředí s vysokou vlhkostí, může se povrch chladničky orosit. V tomto případě vypněte funkci „Úspora energie“.

„Dětská pojistka“

Můžete zabránit náhodné manipulaci tlačítka na ovládacím panelu dětmi.

1. Stiskněte tlačítko „Child lock“ na 5 sekund. (pro zapnutí funkce.)
2. Chcete-li tuto funkci vypnout, opět stiskněte na 5 sekund tlačítko „Child lock“

Indikátor se rozsvítí. Indikátor zhasne.

Upozornění

- Při zapnutí funkce „Dětská pojistka“ se ostatní tlačítka vyřadí z provozu a na stisknutí nebudou reagovat.

„Rychlé mrazení“

Chcete-li uchovávat mražené potraviny při nižší teplotě než obvykle, použijte toto tlačítko.

Jak začít

1. Stiskněte tlačítko „Quick Freezing“ čímž zapnete funkci „Rychlé mrazení“.
2. Opětovným stisknutím „Quick Freezing“ funkci vypnete.

Po uplynutí přibližně 2 hodin, se funkce „Rychlé mrazení“ vypne automaticky.

Rozsvítí st indikátor „Rychlé mrazení“. Indikátor „Rychlé mrazení“ zhasne. Indikátor zhasne.

Upozornění Rychlé mrazení

- Během zapnutí funkce „Rychlé mrazení“, se prioritně vychlazuje mrazicí oddíl. Proto se snažte vyhnout zbytečnému otevírání a zavírání dvířek, aby se zabránilo zvýšení teploty chladicího oddílu.
- Po automatickém vypnutí funkce „Rychlé mrazení“ a opětovném stisknutí tlačítka, se indikátor rozsvítí, avšak další „Rychlé mrazení“ se nespustí okamžitě, nýbrž až po 60 minutách.
- Během rozmrazování, i když svítí indikátor „Rychlé mrazení“, se tato funkce nezapne. Stane se tak automaticky až po dokončení rozmrazování.

Další funkce (pokračování)

„Rychlé chlazení“

■ Chcete-li rychle vychladit potraviny nebo nápoje, použijte tuto funkci.

1. Vložte potraviny do prostoru rychlého chlazení.

Prostor „Rychlé chlazení“ se nachází v horní části chladicího oddílu.

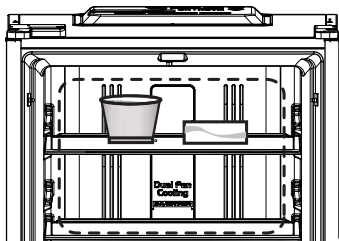

Funkce „Rychlé chlazení“ je mnohem účinnější tehdy, když jsou potraviny umístěny u zadní stěny chladicího oddílu.

Upozornění

- Během rozmrazování, se funkce „Rychlé chlazení“ vypne, i když svítí indikátor zapnutí funkce. Po dokončení rozmrazování se funkce automaticky spustí.
- Pamatujte na to, že funkce „Rychlé chlazení“ se vypíná po přerušení dodávky elektrické energie nebo odpojení napájecího kabelu.

2. Dotykiem tlačítka „Quick Cooling“ spustíte funkci.

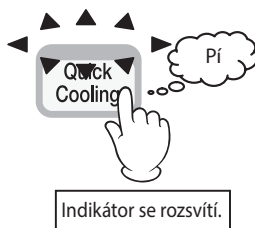

3. Chcete-li tuto funkci vypnout před jejím dokončením, opět stiskněte tlačítko „Quick Cooling“.

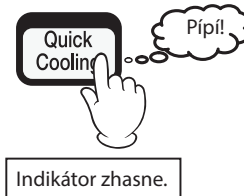

Funkce „Rychlé chlazení“ bude dokončena automaticky po uplynutí přibližně 90 minut.

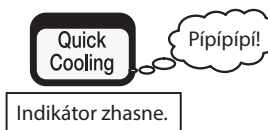

Funkce signalizace otevřených dveří a ECO alarm

■ Jsou-li dvířka ponechána otevřená na více než 1 minutu, systém alarmu upozorní uživatele prostřednictvím zvuku a zobrazení na displeji (LED).

- Alarm otevřených dveří: Informuje prostřednictvím trojnásobného dlouhého pípnutí.
- Zobrazení Eco alarmu: Indikuje stav otevřených dveří na ovládacím panelu.

Trvání otevření dveří	Zvuk alarmu dveří	Zobrazení ECO alarmu
Po 1 minutě	Píppíppííp	Zobrazení OP R.
Po 2 minutách	Píppíppíppíppííp	Zobrazení OP R.
Po 3 minutách	Pípa nepřetržitě.	Zobrazení OP R.

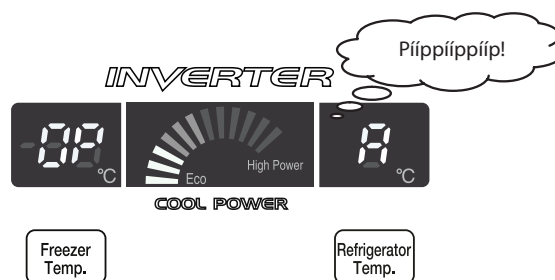

Upozornění

- Jsou-li otevřená dvířka chladničky, displej zobrazí OPR.

■ Všechny funkce alarmu (alarm otevřených dveří a zobrazení Eco alarmu) a každý provozní zvuk tlačítka lze vypnout.

Vypnutí alarmu a zvuku

1. Podržte stisknuté tlačítko „Quick Freezing“ přibližně 5 sekund, dokud neuslyšíte zvuk „Pípi!“.

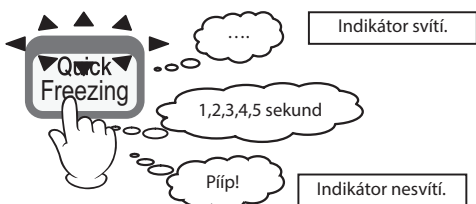

Opětovné zapnutí alarmu a zvuku

1. Podržte stisknuté tlačítko „Quick Freezing“ přibližně 5 sekund, dokud neuslyšíte zvuk „Pípi!“.

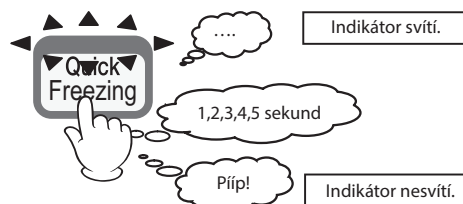

Upozornění

- V počátečním nastavení je alarm a zvuk nastaven na „ON (Zapnuto)“.
- Vypnete-li alarm otevření dveří, zobrazení Eco alarmu a provozní zvuk tlačítek, nastavení zůstanou vypnuta, a to i v případě obnovení dodávky proudu po výpadku, nebo při odpojení a opětovném připojení napájecího kabelu.

Další funkce (pokračování)

Chladnička

- Ponecháte-li chladničku na horkém a vlhkém místě, často otevíráte dvířka nebo uskladníte hodně zeleniny, může to způsobit orosení vnitřních částí spotřebiče, které nemá vliv na jeho výkon. Utřete kondenzovanou vlhkost suchou utěrkou.

1. Oddíl s volitelným režimem

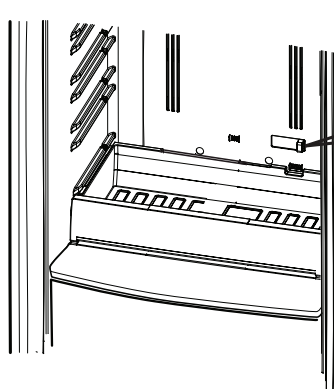

Vegetable • — • Dairy/Meat

K dosažení teploty vhodné pro uložení zeleniny a ovoce 3 °C ~ 7 °C nastavte páčku na volbu "Vegetable"

K dosažení teploty vhodné pro uložení mléčných výrobků/ masa 1 °C ~ 3 °C nastavte páčku na možnost "Dairy / Meat"

- K dispozici je regulátor teploty, kterým můžete nastavit množství studeného vzduchu proudícího do této zásuvky.

Upozornění

- Chcete-li uskladnit maso nebo ryby na delší dobu, uložte je do mrazícího oddílu.
- Buďte opatrní, potraviny s vyšší vlhkostí mohou zmrznout!
- Při zavírání dvířek chladničky, zavřete také chladicí zásuvku, zavřete-li dvířka, když je chladicí zásuvka stále vytažená, může dojít k jejímu poškození.
- Maso a ryby je možné před zmrazením udržovat čerstvé.

Chladicí a mrazící oddíl

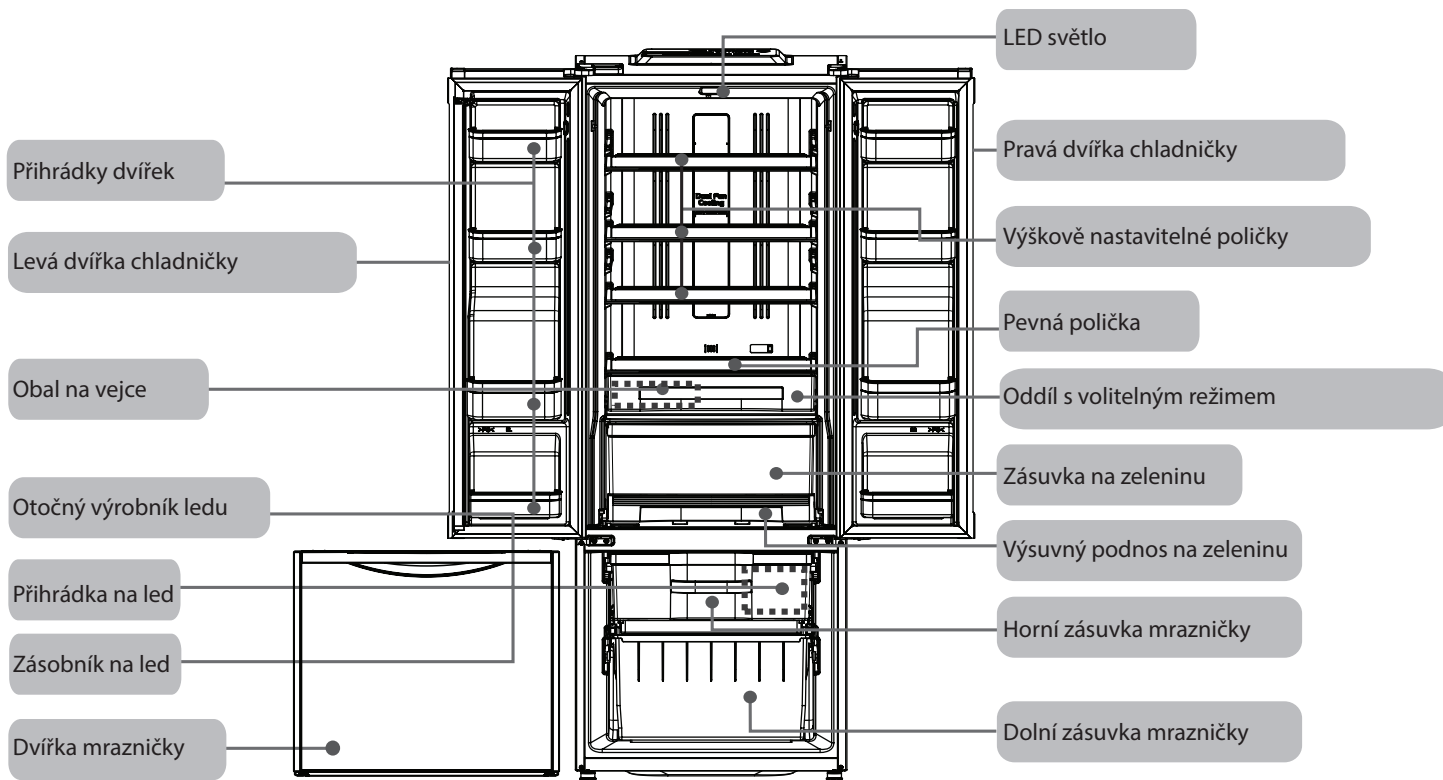

Výškově nastavitelné poličky

- Výšku těchto poliček lze nastavit tak, aby odpovídala výšce potravin a způsobu, jakým budete police využívat.
- Vyjměte všechny potraviny uložené na poličce.
 - Lehce zvedněte přední část poličky směrem nahoru, potom ji vytáhněte směrem k sobě.
 - Upravte poličku do požadované výšky, potom poličku zasuňte zpět až na doraz.

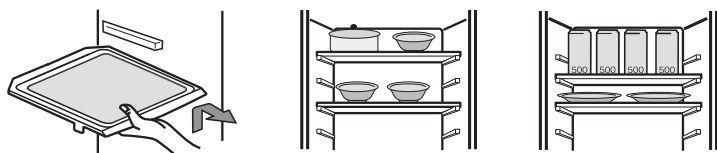

UPOZORNĚNÍ

- Neskladujte v každém oddílu víc potravin, než je maximální hmotnost uvedená v tabulce.

Oddíl	Model (1)	Model (2)
Oddíl volitelného režimu	6,5 kg	7,5 kg
Zásuvka na zeleninu	16,5 kg	18,5 kg
Horní zásuvka mrazničky	11,0 kg	13,5 kg
Dolní zásuvka mrazničky	19,0 kg	22,0 kg

Model (1): R-WB480PRU2, R-WB480PRU2-1

Model (2): R-WB550PRU2, R-WB550PRU2-1

Doporučení ohledně otevírání dveří

☐ Doporučení ohledně otevírání dveří

- Při otevírání nebo zavírání dveří je nedržte za výkyvnou část. V opačném případě může být zavírání dveří problematické.
- Při každém otevírání dvířek, se výkyvná příčka automaticky sklopí. Během zavírání dvířek, se výkyvná příčka otevře. Postupujte obvyklým způsobem, tento proces funguje automaticky. Dojde-li k vzájemnému zasažení výkyvné příčky a uzávěru, dvířka se nezavrou.
- Aby se zabránilo kondenzaci vlhkosti, uvnitř je nainstalován ohřívač, který ohřívá výkyvnou příčku. V důsledku tohoto ohřívače, je teplota výkyvné příčky vyšší (výkyvná příčka není poškozena, i když je teplá).
- Je normální, chcete-li cítíte odpor během otevírání nebo zavírání dvířek, na kterých je nainstalována výkyvná příčka.

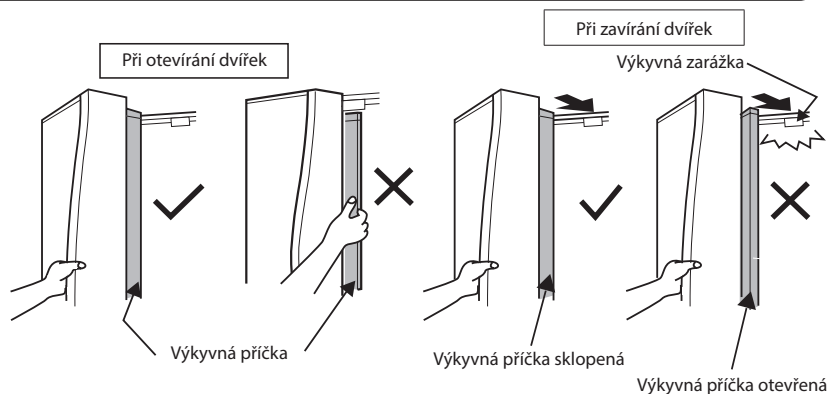

Obsluha výrobku ledu

■ Umístění otočného výrobku ledu

Vložte "Otočný výrobek ledu" do pravé části horní zásuvky mrazničky.

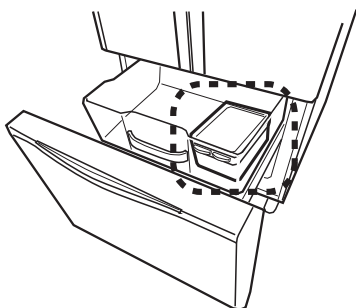

- Chcete-li vyrobit led mimořádně rychle, použijte funkci „Rychlé mrazení“.

Upozornění

- Čas výroby ledu bude delší v následujících případech:
 - Při prvním použití „Otočného výrobku ledu“ (Existují případy, kdy je třeba 24 hodin nebo více času).
 - Při častém otevírání a zavírání dvířek
 - Je-li současně do chladničky vloženo velké množství potravin
 - Dojde-li k výpadku dodávky elektrické energie
 - V zimním období, nebo je-li teplota okolí nízká
 - Po údržbě zásobníku na led

■ Obsluha výrobku ledu

1. Výrobek ledu naplňte vodou až po značku.

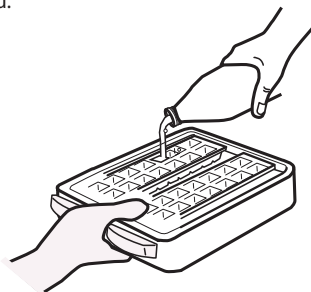

2. Když se vytvoří led, pevně otočte páčkou ve směru šipky a nechte spadnout led do zásobníku.

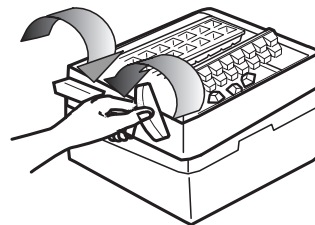

Jak vkládat a vyjmout jednotlivé části

Dvěřní přihrádky

- Opatrně poklepejte na levou a pravou část spodního povrchu, přičemž vysuňte přihrádku směrem nahoru. Při vkládání přihrádek na místo je zatlačte plynule a opatrně směrem dolů.



Mrazící oddíl

Otevřete dvířka mrazícího oddílu a zvedněte horní zásuvku mrazničky a spodní zásuvku mrazničky tak, jak je znázorněno na obrázku.

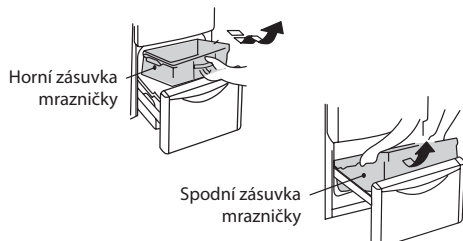

Zásuvka na zeleninu

- Chcete-li vyjmout zásuvku na zeleninu, vytáhněte výsuvný zásobník, pak zvedněte zásuvku na zeleninu směrem nahoru. (Postupujte podle šipky 1 a 2)
- Chcete-li vyjmout výsuvný zásobník po vyjmutí zásuvky na zeleninu, opatrně zvedněte přední část zásobníku směrem nahoru. (Postupujte podle šipky 3)

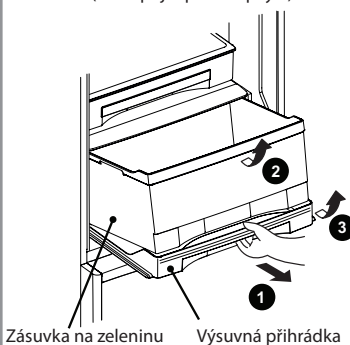

Oddíl s volitelným režimem

- Chcete-li vyjmout oddíl volitelného režimu, vytáhněte ho úplně ven a pak ho zvedněte směrem nahoru.

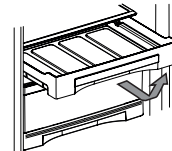

Výškově nastavitelné poličky/Pevná polička

- Chcete-li poličku vyjmout, opatrně ji zvedněte a pak ji vytáhněte směrem k sobě. Chcete-li poličku opět vložít na místo, zatlačte ji zpět do drážky až na doraz.

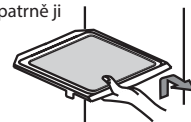

Čištění

Čištění (Chladničku čistíte jednou měsíčně)

1. Odpojte chladničku od elektrické sítě.
2. Vyjměte z ní potraviny.
3. Utřete vnější a vnitřní povrch ledničky.
 - Doporučujeme znečištění odstranit neprodleně po jeho vzniku. Rovněž doporučujeme jedenkrát za rok vyčistit méně dostupné části ledničky.
 - K odstranění nečistot použijte jemnou tkaninu navlhčenou ve vlažné vodě. Na odolnější znečištění použijte zředěný čisticí prostředek s vyváženým pH.
 - Dbejte na čistotu těsnění dvířek, poněvadž se snadno znečistí.
4. Zůstanou-li na povrchu jednotlivých částí kapky, utřete je.
5. Vraťte všechny součásti na původní místo.
6. Zkontrolujte a vyčistěte napájecí zástrčku, napájecí kabel a elektrickou zásuvku.
7. Připojte napájecí kabel k elektrické zásuvce.

Upozornění

- I když se napájecí zástrčka připojí ihned po jejím odpojení, kompresor se nerozjede dalších 10 minut. Avšak není-li vnitřek vychlazen, začne kompresor pracovat přibližně za 30 sekund.

Upozornění

- Neprovádějte následující, poněvadž by mohlo dojít k poškození jednotlivých částí a povrchové úpravy.
1. Nestříkejte vodu na dvířka a tělo chladničky.
 - Mohlo by dojít k úrazu elektrickým proudem nebo vzniku požáru.
 - Může dojít k úniku chladiva v důsledku prorezavění potrubí.
 - Může to mít za následek rezivění povrchu dvířek.



2. Nepoužívejte agresivní čisticí prostředky, jako: Lešticí prášek, mýdlový prášek, olej, vařící vodu, kartáček, kyselinu, benzen, ředidlo, alkohol a alkalický čisticí prostředek apod.
 - Může to způsobit poškození povrchu dvířek.
 - Může to způsobit prasknutí plastových částí.
3. Dostane-li se na ledničku jedlý olej, ihned ho utřete. Mohlo by dojít k degradaci a prasknutí plastových částí.

Dříve než zavoláte servis

Dříve než zavoláte servis, zkontrolujte následující:

Chladnička vůbec nechladí.	<ul style="list-style-type: none"> • Je chladnička správně připojena k elektrické síti? • Zkontrolujte stav jištění elektrického okruhu. 	
Chladnička nechladí dostatečně.	<ul style="list-style-type: none"> • Není chladnička umístěna na přímém slunečním záření? • Je teplota chladničky nastavena na „Coldest“? • Není v chladničce příliš mnoho potravin? • Nejsou mírně pootevřena dvířka? • Není chladnička umístěna v blízkosti zdrojů tepla? • Není něco horkého umístěno na chladničce? • Nejsou dvířka chladničky otevírána a zavírána příliš často? 	
Potraviny v chladícím oddílu mrznou.	<ul style="list-style-type: none"> • Není teplota nastavena na „Coldest“? • Neumístili jste jídlo s vysokou vlhkostí nebo zeleninu v blízkosti otvorů proudění studeného vzduchu? Jsou-li umístěny v blízkosti proudění studeného vzduchu, zmraznou. 	
Výskyt kondenzátu.	Venku.	<ul style="list-style-type: none"> • Je-li teplota okolí příliš vysoká, těsnění na dvířkách se může zarosit. Utřete ho suchou utěrkou.
	Uvnitř.	<ul style="list-style-type: none"> • Utřete vlhkost suchou utěrkou a zkontrolujte níže uvedené podrobnosti. • Jsou dvířka pevně zavřená? • Nejsou dvířka otevírána a zavírána příliš často nebo nejsou otevřena déle? • Není venku příliš mnoho vlhkosti?
Zápach uvnitř.	<ul style="list-style-type: none"> • Neskladujete potraviny s výrazným aromatem, aniž abyste je zabalili? 	
Chladnička je hlučná.	<ul style="list-style-type: none"> • Ujistěte se, zda je chladnička umístěna pevně a stabilně. • Nedotýká se chladnička stěny? 	

Ovládací panel nereaguje:

Ovládací panel nereaguje.	<ul style="list-style-type: none"> • Není zapnuta „Dětská pojistka“? • Nejsou otevřena dvířka chladícího oddílu? Zkuste manipulovat tlačítka po jejich zavření. • Není na ovládacím panelu voda nebo nečistoty? • Nemáte nasazené rukavice nebo nepoužíváte leukoplast? Dotýkejte se panelu přímo svým prstem. • Nedotýkáte se dalšího tlačítka? Dotýkejte se pouze jednoho tlačítka.
Ovládací panel není osvětlen.	<ul style="list-style-type: none"> • Přibližně 30 sekund po skončení provozu se LED indikátor vypne.

Nejde o poruchu chladničky.

Povrch chladničky je horký.	<ul style="list-style-type: none"> • Chladnička je vybavena ohřevnými tělisky pro zabránění vzniku kondenzátu. Zadní a boční stěny se mohou zahřívát zejména při spuštění spotřebiče nebo při častém otevírání a zavírání dvířek.
Po zavření dvířek, se mohou otevřít ostatní dvířka.	<ul style="list-style-type: none"> • Dva oddíly chladničky jsou propojeny vzduchovým kanálkem. Při zavření jedné dvířek, mohou být dvířka otevřena tlakem vzduchu přes tento kanál. Jde o běžný jev.
Chladnička vydává nespecifikovaný hluk (zvuk)?	<ul style="list-style-type: none"> • Hluk podobný tekoucí vodě a vroucí vodě, je hlukem chladicí kapaliny (chladiva). • Z úložného prostoru vychází praskavý hluk. Jde o hluk způsobený třením jednotlivých částí v důsledku změny teploty.
Chladnička vydává nepříjemný hluk.	<ul style="list-style-type: none"> • Můžete mít pocit, že provozní hluk je výraznější, pokud kompresor pracuje se zvýšeným výkonem za následujících podmínek: první zapnutí nevychlazené chladničky, časté otevírání/zavírání dvířek, vysoká okolní teplota. Hluk se po úplném vychlazení značně ztiší. • Kompresor pracuje s nízkým výkonem v noci, během dlouhých prázdnin nebo nepřítomnosti, což může způsobovat zvýšené vibrace.
Provozní hluk trvá dlouho.	<ul style="list-style-type: none"> • Je to proto, že kompresor pracuje s nízkou rychlostí za účelem úspory energie.
Provozní hluk je někdy hlasitější.	<ul style="list-style-type: none"> • Je to proto, že systém mění provozní výkon chladničky podle změny teploty.

Servisní středisko

- Dříve než požádáte o opravu, důkladně zkontrolujte chladničku a její instalaci podle tabulky na předešlé straně. Pokud problém stále přetrvává, obraťte se na prodejce nebo servisní středisko. Chladničku dle potřeby vyprázdněte a napájecí kabel odpojte od sítě.
- Telefonní číslo se může změnit bez předchozího upozornění.

Chladnička bez fluorovaných uhlovodíků.

- Tato chladnička včetně chladiva a tepelné izolace, využívá uhlovodíky (nefluorované uhlovodíky). Uhlovodík je materiál, který neničí ozón a má velmi malý vliv na globální oteplování. Jde o celosvětový problém týkající se životního prostředí.
- Chladivo R600a je hořlavé. Chladivo je však utěsněné v chladicím okruhu a při běžném používání nikdy neuniká. V případě poškození chladicího okruhu, se vyhněte používání ohně a elektrických výrobků, otevřete okno a vyvětrejte. Pak kontaktujte servisní středisko Hitachi.

Důležité poznámky k likvidaci

Cyklopentan se používá jako hnací plyn v izolaci. Plyny v izolačním materiálu vyžadují speciální postup likvidace. Obratě se na místní úřady, pokud jde o likvidaci výrobku v souladu s ochranou životního prostředí.

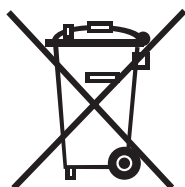

„Značka popelnice je v souladu se směrnicí 2002/96/ES o odpadu z elektrických a elektronických zařízení (WEEE).“

„Značka označuje požadavek NELIKVIDOVAT spotřebič společně s komunálním odpadem, ale používat dostupné systémy sběru a recyklace odpadů, zavedené v místě vašeho bydliště.“

Dovozce a servis

ELMAX STORE a. s., Topolová 777/2, 735 42 Těrlicko

servis@elmax.cz

Tel:

+420 599 529 251

HITACHI

Inspire the Next

Výhradní dovozce:
ELMAX STORE a. s.
Topolová 777/2
735 42 Těrlícko
tel: 599 529 262

CENTRÁLNÍ DISPEČINK SERVISU:
tel.: 599 529 251
