

SHARP

Ważne
Σημαντικό
Pomembno
Důležité

Dôležité
Fontos
Svarigi
Tähelepanu
Important
Važno



R-360

KUCHENKA MIKROFALOWA - INSTRUKCJA OBSŁUGI
ΦΟΥΡΝΟΣ ΜΙΚΡΟΚΥΜΑΤΩΝ - ΕΓΧΕΙΡΙΔΙΟ ΛΕΙΤΟΥΡΓΙΑΣ
MIKROVALOVNA PEČICA - NAVODILA ZA UPORABO
MIKROVLNNÁ TROUBA - NÁVOD K OBSLUZE
MIKROVLNNÁ RÚRA S GRILOM - NÁVOD NA POUŽITIE
MIKROHULLÁMÚ SŰTŐ - KEZELÉSI ÚTMUTATÓ
MIKROVIĻŅU KRĀSNS - LIETOŠANAS INSTRUKCIJA
MIKROBANGŪ KROSNEĻĒ - VALDYMO VADOVAS
MIKROLAINEAHI - KASUTUSJUHEND
CUPTOR CU MICROUNDE - MANUAL DE UTILIZARE
MIKROVALNA PEČNICA - PRIRUČNIK ZA UPORABU

900 W (IEC 60705)

POLSKI

ΕΛΛΗΝΙΚΑ

SLOVENŠČINA

ČESKY

SLOVENSKY

MAGYAR

LATVISKI

LIETUVIŠKAI

EESTI

ROMÂNĂ

HRVATSKI



(PL)

Niniejsza instrukcja zawiera ważne informacje, z którymi należy się zapoznać przed przystąpieniem do korzystania z kuchenki.

Ważne: Nieprzestrzeganie informacji zawartych w niniejszej instrukcji lub doprowadzenie do uruchomienia kuchenki przy otwartych drzwiczkach może być przyczyną niebezpieczeństwa dla życia i zdrowia.

(GR)

Αυτό το εγχειρίδιο λειτουργίας περιέχει σημαντικές πληροφορίες, τις οποίες θα πρέπει να διαβάσετε προσεκτικά πριν τη χρήση του φούρνου μικροκυμάτων.

Σημαντικό: Ενδέχεται να υπάρξει σοβαρός κίνδυνος για την υγεία, αν δεν ακολουθήσετε αυτό το εγχειρίδιο λειτουργίας, ή αν τροποποιηθεί ο φούρνος έτσι ώστε να λειτουργεί με την πόρτα ανοικτή.

(SI)

V teh navodilih za uporabo najdete pomembne informacije, ki jih pred uporabo pečice pozorno preberite.

Pomembno: Če teh navodil za uporabo ne upoštevate ali pečico predelate tako, da deluje z odprtimi vrati, lahko to resno škoduje vašemu zdravju.

(CZ)

Tento návod k obsluze obsahuje důležité informace, které byste si měli pozorně přečíst před použitím této mikrovlnné trouby.

Důležité: Pokud se nebude postupovat podle tohoto návodu k obsluze nebo se mikrovlnná trouba upraví tak, že bude moci pracovat s otevřenými dveřmi, může dojít k vážnému ohrožení zdraví.

(SK)

Tento návod na obsluhu obsahuje dôležité informácie, ktoré by ste si mali pred použitím mikrovlnnej rúry pozorne prečítať.

Dôležité: Nedodržanie pokynov uvedených v tomto návode na použitie, ako aj akýkoľvek zásah, ktorý dovoľuje prevádzkovanie rúry s otvorenými dvierkami, môže viesť k závažnému poškodeniu zdravia osôb.





Upozornění: Váš produkt je označený tímto symbolem. To znamená, že použité elektrické a elektronické produkty nesmí být smíšeny s běžným domácím odpadem. Pro tyto produkty existují speciální sběrná místa.

A. Informace pro uživatele ohledně likvidace (domácnosti)

1. V Evropské unii

Pozor: Pokud chcete toto zařízení zlikvidovat, nevyhodte ho do běžného odpadkového koše!

S použitými elektrickými a elektronickými zařízeními se musí zacházet zvlášť a v souladu s legislativou, která vyžaduje správné ošetření, opětné využití a recyklaci použitých elektrických a elektronických zařízení. Po implementaci členskými státy mohou soukromé domácnosti v státech EU bezplatně* odevzdat svá použitá elektrická a elektronická zařízení na příslušná sběrná místa.

V některých krajínách* někteří maloobchodníci přijmou bezplatně váš starý produkt, pokud si zakoupíte podobný nový produkt.

*) Pro další podrobnosti kontaktujte prosím své místní orgány.

Pokud má vaše použité elektrické nebo elektronické zařízení baterie nebo akumulátory, tyto předem zvlášť zlikvidujte v souladu s místními požadavky.

Správnou likvidací vašeho produktu pomůžete zajistit, že odpad přejde potřebným ošetřením, opětným využitím a recyklací, a tím se předejde potenciálním negativním vlivům na životní prostředí a zdraví člověka, k čemu by v opačném případě mohlo dojít z důvodu nesprávné manipulace s odpadem.

2. V jiných zemích mimo EU

Pokud chcete tento produkt zlikvidovat, kontaktujte prosím své místní orgány a informujte se na správný způsob likvidace.

Pro Švýcarsko: Použitá elektrická nebo elektronická zařízení se dají bezplatně vrátit obchodníkovi, a to i v případě, že nezakoupíte nový produkt. Další sběrná místa jsou uvedena na webové stránce www.swico.ch nebo www.sens.ch.

B. Informace o likvidaci - pro obchodní uživatele

1. V Evropské unii

Pokud se produkt používá na obchodní účely a chcete ho zlikvidovat: Kontaktujte prosím svého prodejce SHARP, který vám podá informace o navrácení produktu. Může dojít k tomu, že vám budou účtovány poplatky vycházející z navrácení a recyklace produktu. Malé produkty (a malá množství) mohou být přijaty vašimi místními sběrnými místy. Pro Španělsko: Ohledně likvidace použitých produktů kontaktujte zavedený sběrný systém nebo lokální úřad.

2. V jiných zemích mimo EU

Pokud chcete tento produkt zlikvidovat, kontaktujte prosím své místní orgány a informujte se na správný způsob likvidace.





JAK VAŠE TROUBA FUNGUJE



Mikrovlny jsou energetické vlny podobné televizním a rádiovým vlnám.

Elektrická energie se mění na mikrovlnnou energii, která se vlnovodem přeměruje do střední části prostoru trouby. Potom je mikrovlnná energie distribuována rovnoměrně po celém prostoru trouby.

Mikrovlny nemohou projít kovem, proto je nitro trouby vyrobené z kovu a na dvířkách je pletivo z jemného kovu.

Během vaření se mikrovlny náhodně odráží od bočních stěn nitra trouby.

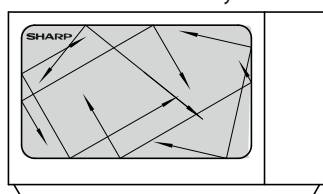

Mikrovlny proniknou přes určité materiály (jako je sklo a plast) a tím ohřejí jídlo. (Viz Vhodné nádoby do trouby, na straně CZ-23).

Voda, cukr a tuk v jídle absorbují mikrovlny, které způsobují jejich vibraci. Třením se tak vytvoří teplo podobné jako když si zahříváte ruce jejich třením o sebe.

Venkovní části jídla se zahřívají pomocí mikrovlnné energie a teplo se potom tepelnou vodivostí přesune do středu, podobně jako při běžném vaření. Pro zajištění rovnoměrného ohřevu je důležité jídlo otáčet, přeuspořádat nebo promíchat.

Po dokončení vaření trouba automaticky přestane vytvářet mikrovlny.

Po vaření je potřebné nechat jídlo odstát, aby se teplo rovnoměrně rozmístilo v jídle.

POZNÁMKA:

Tento model používá místo otočného talíře rovnou skleněnou desku. Skleněná deska je ve spodní části prostoru trouby upevněna lepidlem, netočí se jako otočný talíř. Jídlo jednoduše položte na skleněnou desku.

ČESKY





OBSAH

Návod k obsluze

INFORMACE OHLEDNĚ SPRÁVNÉ LIKVIDACE	1
JAK VAŠE TROUBA FUNGUJE	2
OBSAH	3
TECHNICKÉ ÚDAJE	4
TROUBA.....	4
OVLÁDACÍ PANEL	5
DŮLEŽITÉ BEZPEČNOSTNÍ POKYNY	6-13
INSTALACE	14-15
PŘED POUŽITÍM	16
NASTAVENÍ HODIN.....	16
FUNKCE KUCHYŇSKÉHO ČASOVAČE.....	16-17
HLADINA MIKROVLNNÉHO VÝKONU.....	17
NÁVOD K OBSLUZE	18
MIKROVLNNÉ VAŘENÍ.....	18-19
DALŠÍ PRAKTICKÉ FUNKCE	19
FUNKCE ROZMRAZOVÁNÍ PODLE HMOTNOSTI.....	20
FUNKCE ROZMRAZOVÁNÍ PODLE ČASU	20
FUNKCE AUTOMATICKÉ MENU	20
TABULKA - AUTOMATICKÉ MENU	21-22
VHODNÉ NÁDOBÍ DO TROUBY	23
ÚDRŽBA A ČIŠTĚNÍ.....	24
ODSTRAŇOVÁNÍ PROBLÉMŮ	25-26





TECHNICKÉ ÚDAJE



Název modelu:	R-360
Střídavé napětí	: 230-240V~, 50Hz jedna fáze
Požadovaný výkon AC: Mikrovlny	: 1400W
Výstupní výkon: Mikrovlny	: 900W (IEC 60705)
Režim vypnutí (Režim úspory energie)	: méně než 1,0W
Mikrovlnná frekvence	: 2450MHz*(skupina 2/třída B)
Vnější rozměry (š) x (v) x (h)** mm	: 489 x 288 x 351
Rozměry vnitřního prostoru (š) x (v) x (h)*** mm	: 340 x 197 x 338
Objem trouby	: 23 litrů***
Skleněná deska (Š) x (H) mm	: 262 x 262
Hmotnost	: cca 13,6 kg
Žárovka trouby	: 20W/230V~

- * Tento produkt splňuje požadavky evropské směrnice EN55011.
V souladu s touto směrnicí je tento produkt klasifikován jako zařízení skupiny 2, třídy B.
Skupina 2 znamená, že zařízení záměrně vyrábí radiofrekvenční energii ve formě elektromagnetické radiace pro tepelné zpracování jídla.
Zařízení třídy B znamená, že zařízení je vhodné pro použití v domácím prostředí.
- ** Hloubka nezahrnuje kliku k otvírání dveří.
- *** Vnitřní kapacita je vypočtena odměřením maximální šířky, hloubky a výšky. Skutečná kapacita pro uložení jídla je menší.

JAKO SOUČÁST POLITIKY NEUSTÁLÉHO ZLEPŠOVÁNÍ SI VYHRAZUJEME PRÁVO ÚPRAVY DESIGNU A TECHNICKÝCH ÚDAJŮ BEZ OHLÁŠENÍ.

ČESKY

TROUBA

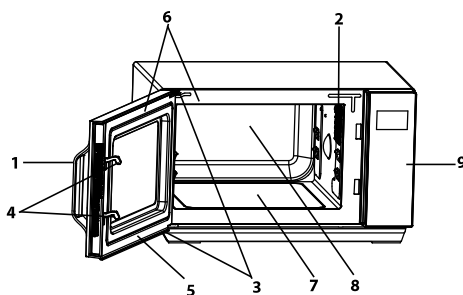

TROUBA

1. Klikla
2. Lampa v troubě
3. Dveřní závěsy
4. Bezpečnostní západky dveří
5. Dveře
6. Těsnění dveří a těsnící povrchy
7. Skleněná deska
8. Prostor trouby
9. Ovládací panel
10. Napájecí kabel
11. Vnější skříňka

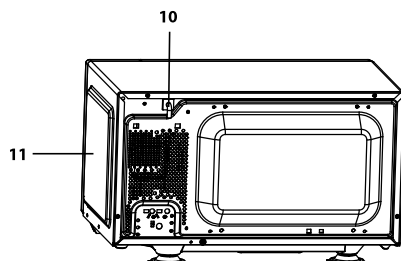



OVLÁDACÍ PANEL

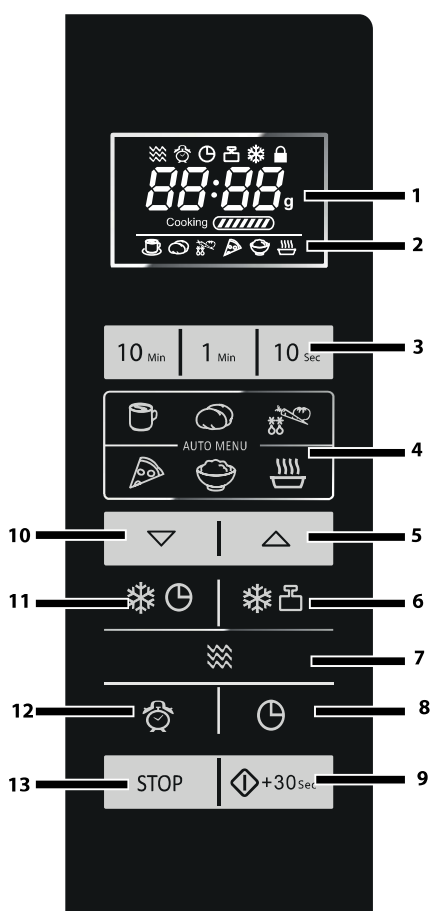

1. DIGITÁLNÍ DISPLEJ A KONTROLKY

Kontrolka MIKROVLNNÁ TROUBA

Kontrolka ČASOVAČ PRODLEVY

Kontrolka MINUTKA

Kontrolka ROZMR. PODLE HM.

Kontrolka ČAS ROZMR.

Kontrolka DĚTSKÝ ZÁMEK

2. KONTROLKY AUTOMATICKÉHO MENU

NÁPOJE

PEČENÉ BRAMBORY

ZELENINA

PIZZA

RÝŽE

POLÉVKA

3. Tlačítka ČÍSLA

4. Tlačítka AUTOMATICKÉ MENU

5. Tlačítko AUTOMATICKÉ MENU A1
stejně jako tlačítko ZVÝŠIT VÁHU

6. Tlačítko ROZMRAZOVÁNÍ PODLE
HMOTNOSTI

7. Tlačítko MIKRO VÝKON

8. Tlačítko MINUTKA/NASTAVIT HODINY

9. Tlačítko START/RYCHLÝ START

10. Tlačítko AUTO MENU A2 stejně jako
tlačítko SNÍŽIT VÁHU

11. Tlačítko ČAS ROZMRAZOVÁNÍ

12. Tlačítko KUCHYŇSKÝ ČASOVAČ

13. Tlačítko ZASTAVIT/SMAZAT



DŮLEŽITÉ BEZPEČNOSTNÍ POKYNY



PEČLIVĚ SI JE PŘEČTĚTE A UCHOVEJTE PRO BUDOUCÍ POUŽITÍ

1. Tato trouba je navržena pouze k použití na ploše kuchyňské linky. Není navržena na zabudování do kuchyňské jednotky. Neumísťujte troubu do skříňky.
2. Dveře trouby se mohou stát během její činnosti horkými. Uložte nebo namontujte troubu tak, aby její spodní část byla 85 cm nebo víc nad podlahou. Udržujte děti ve vzdálenosti od dvířek, abyste předešli jejich popálení.
3. **VAROVÁNÍ:** Desky se bezprostředně po vaření nedotýkejte, může být horká.
4. Zajistěte, aby byl nad troubou minimální volný prostor 30 cm.
5. Toto zařízení může být používáno dětmi staršími 8 let a osobami se sníženými fyzickými, smyslovými nebo duševními schopnostmi nebo s nedostatkem zkušeností, pokud je na ně dohlíženo nebo byly poučeny o použití zařízení bezpečným způsobem a rozumí zahrnutým rizikům. Děti si se zařízením nesmí hrát. Čištění a údržbu nesmí provádět děti mladší 8 let.
6. Zařízení a jeho kabel uchovejte mimo dosah dětí mladších 8 let.
7. **VAROVÁNÍ:** Dětem dovoďte používat troubu bez dozoru pokud jste je odpovídajícím způsobem poučili, tudíž je dítě schopné používat troubu bezpečně a rozumí nebezpečím plynoucím z nesprávného použití.
8. **VAROVÁNÍ:** Přístupné části se mohou během použití zahřát. Vaše děti by měly být udržovány mimo dosah.
9. **VAROVÁNÍ:** Jsou-li dvířka nebo těsnění dvířek poškozené, trouba nesmí být používána dokud nebude opravena kompetentní osobou.
10. **VAROVÁNÍ:** Nikdy sami troubu neupravujte, neopravujte ani nepřestavujte. Je nebezpečné pro každou nequalifikovanou osobu vykonávat jakýkoli servis nebo opravu, kterých součástí je odstranění krytu, který chrá-

ČESKY



DŮLEŽITÉ BEZPEČNOSTNÍ POKYNY

ní před vystavením mikrovlnné energii.

11. Pokud je elektrický kabel tohoto spotřebiče poškozen, musí být nahrazen speciálním kabelem. Výměnu musí vykonat autorizovaný servisní agent SHARP.
12. **VAROVÁNÍ:** Tekutiny a jiná jídla se nesmějí ohřívat v uzavřených nádobách, protože jsou náchylné na explozi.
13. Mikrovlnný ohřev nápojů může mít za následek opožděné výbušné vaření, proto je třeba dávat pozor při manipulaci s nádobou.
14. Nevařte vejce v skořápkách. Celá vejce natvrdo by se neměla ohřívat v mikrovlnné troubě, protože mohou explodovat dokonce i po ukončení mikrovlnného ohřevu. Pokud chcete vařit nebo ohřívat vejce, která nebyla míchaná nebo mixovaná, propíchněte žloutky a bílky, jinak vejce mohou explodovat. Vejce natvrdo před ohříváním v mikrovlnné troubě oloupejte a nakrájejte na plátky.
15. Kuchyňské nádobí by se mělo zkontrolovat, aby bylo zajištěno, že je vhodné pro použití v troubě. Viz str. CZ-23. Používejte pouze mikrovlnně odolné nádoby a nádoby v mikrovlnných režimech.
16. Aby se předešlo popálení, kojenecké láhve a nádoby s dětským jídlem se před konzumací musí promíchat nebo protřepat a je třeba zkontrolovat jejich teplotu.
17. Během provozu se dvířka, vnější skříňka, prostor trouby, nádobí, příslušenství a zejména topná tělesa grilu velmi zahřejí.
18. Je třeba dávat pozor a těchto míst se nedotýkat. Abyste zabránili popáleninám, používejte vždy kuchyňské chňapky. Před čištěním se ujistěte, že tato místa nejsou horká. Když ohříváte jídlo v plastových nebo papírových nádobách, dohlédněte na troubu kvůli riziku vznícení.
19. Pokud si všimnete kouře, vypněte nebo odpojte troubu a nechte dveře uzavřené, abyste potlačili případné plameny.

CZ-7



DŮLEŽITÉ BEZPEČNOSTNÍ POKYNY



20. Pravidelně troubu čistěte a odstraňujte všechny zbytky jídla.
 21. Pokud nebudete udržovat troubu čistotou, může to vést ke zhoršení stavu povrchu, co následně může mít vliv na životnost spotřebiče a případně mít za následek nebezpečnou situaci.
 22. Nepoužívejte drsné abrazivní čističe nebo ostré drátěnky na čištění skla dveří trouby, protože mohou poškrábat povrch, co může mít za následek roztříštění skla.
 23. Nepoužívejte parní čističe.
 24. Viz pokyny pro čištění těsnění dvířek, prostoru trouby a přilehlých částí na straně CZ-24.
 25. Tento spotřebič je určený k použití v domácnosti a podobných zařízeních, např.:
 - kuchyňky zaměstnanců v obchodech, kancelářích a jiném pracovním prostředí;
 - klienty v hotelech, motelech a ostatních obytných prostorech;
 - farmách;
 - v penzionech typu bed and breakfast.
 26. **VAROVÁNÍ:** Zařízení a jeho dostupné části se během používání zahřejí. Je třeba se vyhnout dotknutí topných prvků. Děti mladší 8 let nesmí zařízení používat bez neustálého dohledu dospělé osoby.
 27. Spotřebič se během používání zahřívá. Je třeba dbát, aby se zabránilo dotyku topných těles uvnitř trouby.
 28. Přístupné části se mohou během použití zahřát. Vaše děti by měly být udržovány mimo dosah.
- Aby se předešlo nebezpečí požáru:**
1. **Mikrovlnná trouba by neměla být ponechána během činnosti bez dozoru. Příliš vysoké stupně výkonu nebo příliš dlouhé doby vaření mohou vést k přehřátí jídla a jeho následnému vznícení.**
 2. Elektrická zásuvka musí být snadno dostupná, aby se trouba v případě nouze dala jednoduše odpojit.



DŮLEŽITÉ BEZPEČNOSTNÍ POKYNY

3. AC napájení musí být 230V~, 50Hz.
4. K dispozici by měl být samostatný obvod, sloužící pouze tomuto zařízení.
5. Neumísťujte troubu do míst, kde se tvoří teplo. Například do blízkosti klasické trouby.
6. Neinstalujte troubu v místech s vysokou vlhkostí nebo tam, kde by se mohla vlhkost koncentrovat.
7. Neukládejte ani nepoužívejte troubu ve vnějším prostředí.
8. Po použití vyčistěte kryt vlnovodu, prostor trouby, otočný talíř a nosič otočného talíře. Je nutné, aby tyto zůstali suché a bez zbytků mastnoty. Nahromaděná mastnota se může přehřát a začít doutnat nebo se vznítit.
9. Do blízkosti trouby nebo ventilačních otvorů neumísťujte hořlavé materiály.
10. Neblokujte ventilační otvory.
11. Z jídla a jeho obalu odstraňte všechny kovové uzávěry, drátěné součásti atd.. Vytvoření elektrického oblouku na kovových površích může způsobit požár.
12. Nepoužívejte mikrovlnnou troubu na ohřev oleje pro fritování. Teplota se nedá kontrolovat a olej může vzplanout.
13. Na výrobu pražené kukuřice používejte pouze speciální mikrovlnné zařízení na výrobu pražené kukuřice.
14. Uvnitř trouby neskladujte jídlo ani žádné jiné věci.
15. Po spuštění trouby zkontrolujte nastavení, abyste se ujistili, že trouba pracuje v požadovaném režimu.
16. Abyste předešli přehřátí a požáru, je třeba dávat mimořádný pozor u vaření nebo ohřívání jídel s vysokým obsahem cukru nebo tuku, například masa zapečeného v těstíčku, koláčů nebo vánočního pudinku.
17. Viz příslušné rady v návodu k obsluze.

Abyste předešli možnosti zranění

1. VAROVÁNÍ:

Nepoužívejte troubu, pokud je poškozena nebo nefunguje správně. Před použitím zkontrolujte následující:

CZ-9





DŮLEŽITÉ BEZPEČNOSTNÍ POKYNY



- a) Dvířka; ujistěte se, že se správně dovírají a že nejsou zkřivená nebo ohnutá.
 - b) Závěsy a bezpečnostní západky dveří; zkontrolujte je, abyste se ujistili, že nedošlo ke zlomení nebo uvolnění.
 - c) Těsnění dveří a těsnicí povrchy; ujistěte se, že nejsou poškozena.
 - d) Vnitřek prostoru trouby nebo prostoru dveří; ujistěte se, že tam nejsou žádné promáčkliny.
 - e) Elektrický kabel a zástrčka; ujistěte se, že nedošlo k poškození.
2. Nepoužívejte troubu, když jsou dveře otevřeny, ani nijak nepřestavujte bezpečnostní západky na dveřích.
 3. Nepoužívejte troubu, když je něco mezi těsněním dveří a těsnicími povrchy.
 4. Nedovolte, aby se mastnota a nečistoty usadili na těsnění dvířek a přilehlých částech. Pravidelně troubu čistěte a odstraňujte veškeré zbytky jídla. Dbejte pokynů pro "Péči a čištění" na straně CZ-24.
 5. Osoby s KARDIOSTIMULÁTOREM by se měly poradit se svým lékařem nebo výrobcem kardiostimulátoru o preventivních opářeních týkajících se mikrovlnných trub.

Abyste se předešlo možnosti elektrického šoku

1. Za žádných okolností byste neměli odstraňovat vnější skříňku.
2. Nikdy nenalévejte nebo nevkládejte nic do otvorů zámků dveří nebo do ventilačních otvorů. V případě rozlití trouby okamžitě vypněte a odpojte a zavolejte autorizovaného servisního agenta SHARP.
3. Nevkládejte elektrický kabel nebo zástrčku do vody nebo jiné tekutiny.
4. Nenechte elektrický kabel viset přes hranu stolu nebo pracovního povrchu.
5. Udržujte elektrický kabel mimo horkých povrchů, včetně zadní části trouby.
6. Nepokoušejte se sami vyměnit lampu trouby nebo ne-



DŮLEŽITÉ BEZPEČNOSTNÍ POKYNY

chat kohokoliv, kdo není elektrikář autorizovaný společností SHARP, aby to udělal. Když lampa selže, oznamte to svému prodejci nebo autorizovanému servisnímu agentovi SHARP.

Aby se předešlo možnosti exploze a náhlého vaření:

1. Nikdy nepoužívejte uzavřené nádoby. Těsnění a víčka před použitím odstraňte. Uzavřené nádoby mohou explodovat z důvodu nahromaděného tlaku dokonce i po tom, co byla trouba vypnuta.
2. Při mikrovlnném zpracování tekutin buďte opatrní. Použijte nádobu se širokým hrdlem, aby mohly bubliny unikát. **Nikdy neohřívejte tekutiny v nádobách s úzkým hrdlem, jako jsou kojenecké láhve, protože to může mít za následek vzkypění obsahu nádoby při ohřevu a způsobit popáleniny.**

Aby se předešlo náhlému vzkypění vřelé tekutiny a možným popáleninám:

1. Neohřívejte nadměrně dlouhou dobu.
 2. Před ohřevem nebo přihřáním tekutinu zamíchejte.
 3. Během přihřívání se doporučuje vložit do tekutiny skleněnou tyčku nebo podobné nádoby (ne kovové).
 4. Abyste předešli opožděnému výbušnému vaření, nechte tekutinu po ukončení varu stát v troubě minimálně 20 vteřin.
3. Propíchněte slupky takových jídel, jako jsou brambory, párky a ovoce, ještě před varem, jinak mohou explodovat.

Aby se předešlo možnosti popálenin

1. Abyste předešli popálení, na vybrání jídla z trouby používejte chňapky na nádoby nebo kuchyňské rukavice.
2. Nádoby, zařízení na výrobu pražené kukuřice, varné sáčky do trouby atd., otvírejte vždy směrem od tváře a rukou, abyste předešli popálení párou a vzkypění varem.
3. **Abyste předešli popálení, vždy před podáváním zkontrolujte teplotu jídla a promíchejte ho a věnujte speciální pozornost teplotě potravin a nápojů,**

CZ-11



DŮLEŽITÉ BEZPEČNOSTNÍ POKYNY



kteřé dáváte dětem nebo starším osobám. Teplota nádoby není pravdivým ukazatelem teploty potravin nebo nápojů; vždy zkontrolujte teplotu potravin.

4. Při otevírání dveří trouby vždy stůjte v jisté vzdálenosti, abyste předešli popálení unikající párou a horkem.
5. Po ohřátí nakrájejte plněná pečená jídla na plátky, abyste uvolnili páru a předešli popálení.

Aby se předešlo zneužití dětmi

1. Neopírejte se o dveře ani s nimi nekývejte.
2. Děti by se měly naučit všechny důležité bezpečnostní pokyny: použití chňapek, bezpečné odstraňování víček z jídel; dávat zvláštní pozor na balení (např. samoohřevné materiály) určené na to, aby jídlo bylo křupavé, protože by mohly být zvlášť horké.

Další upozornění

1. Nikdy troubu nijak neupravujte.
2. Troubou nepohybujte, když pracuje.
3. Tato trouba je určena pouze na domácí přípravu jídla a může se používat pouze na vaření jídla. Není vhodná na komerční nebo laboratorní použití.

Aby se podpořilo bezproblémové použití vaší trouby a předešlo poškození.

1. Nikdy troubu nespouštějte, když je prázdná, kromě případů uvedených v návodu k obsluze. Může to troubu poškodit.
2. Při používání speciálního nádobí na zapékání nebo samoohřevných materiálů musí být mezi nádobí a otočný talíř umístěna teplovzdorná izolace (např. porcelánový talíř). Tím se zabrání poškození otočného talíře a nosiče otočného talíře. Neměla by se překročit uvedená doba ohřevu pro nádobí.
3. Nepoužívejte náčiní, které odráží mikrovlny a mohou způsobit elektrické jiskření. Používejte pouze otočný talíř a nosič otočného talíře určené pro tuto troubu. Nespouštějte troubu bez otočného talíře.



DŮLEŽITÉ BEZPEČNOSTNÍ POKYNY

4. Během provozu na vnější skříňku nic nepokládejte.

POZNÁMKA:

Nejste-li si jisti, jak vaši troubu zapojit, poraďte se, prosím, s oprávněným kvalifikovaným elektrikářem. Výrobce ani prodejce nemohou přijmout jakoukoliv odpovědnost za poškození trouby nebo zranění osob vyplývající z nedodržení správného postupu při zapojování do elektrického proudu. Na stěnách trouby nebo okolo těsnění dveří a těsnících ploch se občas mohou tvořit vodní páry nebo kapky. Je to normální a neznačí to, že se jedná o netěsnost mikrovlnné trouby nebo její poruchu.

VESTAVĚNÁ SOUPRAVA

U této trouby není k dispozici žádná vestavěná souprava. Tato trouba je navržena k použití pouze na pracovní desce.





INSTALACE



1. Odstraňte veškerý balící materiál z vnitřního prostoru trouby a ochrannou fólii z povrchu skříňky mikrovlnné trouby. Zkontrolujte pečlivě troubu jestli nejeví známky poškození.
2. Umístěte troubu na bezpečný rovný povrch, dostatečně pevný, aby odolal hmotnosti trouby a nejtěžší položky, která se pravděpodobně bude tepelně upravovat v troubě. Nedávejte troubu do skříňky.
3. Vyberte vodorovný povrch, který poskytuje dostatek volného prostoru pro nasávací a/nebo výpustní větrací otvor. Zadní plocha přístroje by měla být umístěna proti zdi.
 - Mezi troubou a sousedními stěnami je nutné zachovat minimální prostor 20 cm.
 - Nechejte nad troubou prostor minimálně 30 cm.
 - Neodstraňujte ze dna trouby patky.
 - Zablokování vstupních a výstupních otvorů pro vzduch může troubu poškodit.
 - Umístěte troubu co nejdále od rozhlasových a televizních přijímačů. Provoz mikrovlnné trouby může způsobit rušení příjmu rozhlasového a televizního signálu.

ČESKY

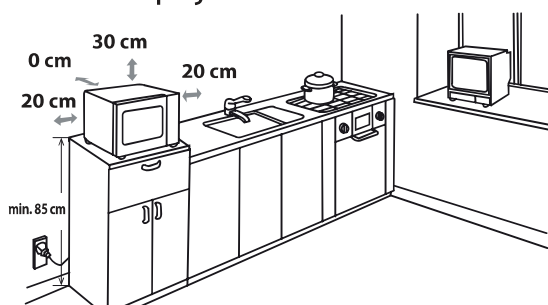

4. Dveře trouby se mohou stát během její činnosti horkými. Uložte nebo namontujte troubu tak, aby její spodní část byla 85 cm nebo víc nad podlahou. Udržujte děti ve vzdálenosti od dvířek, abyste předešli jejich popálení.

5. Bezpečně zapojte zástrčku trouby do standardní uzemněné domácí elektrické zásuvky.





INSTALACE

VAROVÁNÍ: Neumísťujte troubu do míst, kde je generováno teplo a vysoká vlhkost (např. do blízkosti klasické trouby nebo nad ni) nebo blízko od hořlavých materiálů (např. záclon).

Neblokujte ani neucpávejte ventilační otvory.

Na troubu nedávejte žádné předměty.

ELEKTRICKÉ ZAPOJENÍ

- Nedovolte, aby do kontaktu s napájecím kabelem nebo zástrčkou přišla voda.
- Zapojte napájecí kabel do zásuvky.
- Do stejné zásuvky, do které je zapojený adaptér, nezapojte žádné další spotřebiče.
- Pokud je napájecí kabel poškozen, musí jej vyměnit servisní středisko Sharp nebo obdobně kvalifikovaná osoba, aby se předešlo riziku.
- Při vyjmutí zástrčky ze zásuvky vždy zástrčku uchopte, nikdy netahejte za kabel, neboť byste mohli poškodit napájecí kabel a zapojení v zástrčce.
- Je-li zástrčka zapojená do trouby převinitelná a v případě, že zásuvka ve vaší domácnosti nebude kompatibilní s dodanou zástrčkou, zástrčku řádně odpojte (neodřízněte).
- Je-li zástrčka zapojená do trouby nepřevinitelná a v případě, že zásuvka ve vaší domácnosti nebude kompatibilní s dodanou zástrčkou, odpojte napájení.



VAROVÁNÍ: TENTO SPOTŘEBIČ MUSÍ BÝT UZEMNĚNÝ



PŘED POUŽITÍM



Připojte troubu k elektrické síti. Na troubě se zobrazuje: "1:00" "1:00" a , rozezní se jeden akustický signál.



Tento model má funkci hodin spotřeba energie trouby v pohotovostním režimu je nižší než 1,0W.

Nastavení hodin viz níže.

NASTAVENÍ HODIN



Vaše trouba má funkci digitálních hodin, můžete si vybrat nastavení hodin ve formátu 24 hodin nebo 12 hodin.

1. Jednou stiskněte tlačítko **MINUTKA/HODINY** na 3 hodiny, na displeji se zobrazí "Hr 24" a rozsvítí se kontrolka hodin .
2. Dvakrát stiskněte tlačítko **MINUTKA/HODINY** a na displeji se zobrazí Hr 12" a rozsvítí se kontrolka hodin .
3. Po výběru cyklu hodin stiskněte tlačítka "10Min", "1Min", "10Sec" a zadejte čas.
4. Jednou stiskněte tlačítko **MINUTKA/HODINY** a spusťte hodiny. Na displeji se rozbliká ikona digitálního času ":" a kontrolka hodin  zmizí.

POZNÁMKY:

- Je-li v průběhu nastavení hodin stisknuto tlačítko **STOP/CLEAR**, trouba se vrátí k předchozímu nastavení.
- Dojde-li k přerušení přívodu energie do mikrovlnné trouby, zobrazí se po opětovném zapnutí na displeji "1:00". Pokud k tomu dojde při ohřívání jídla, program se vymaže. Denní čas bude také vynulován.

ČESKY

FUNKCE KUCHYŇSKÉHO ČASOVAČE



Můžete využít funkce kuchyňské minutky, a to v případě, kdy vaření v mikrovlnné troubě nezahrnuje např. čas na uvaření vajíček, nebo chcete-li sledovat ubíhající čas vaření/rozmrazování.

Příklad:

Nastavení časovače na 5 minut.

- | | | | |
|------------------------------------------------------------------------------------------------------------------------------------------------------------------------------------------------|----------------------------------------------------------------|-------------------------------------------------------------------|-------------------------------------------------------------------------------------------------------------------|
| 1. Jednou stiskněte tlačítko MINUTKA/HODINY a rozbliká se ikona ":" a rozsvítí se kontrolka hodin  . | 2. Stiskněte tlačítko "10Min", "1Min", "10Sec" a zadejte čas . | 3. Stiskněte tlačítko START/QUICK START a spusťte časovač. | 4. Zkontrolujte displej.
(Na displeji se bude odpočítávat naprogramovaný čas. Kontrolka konvekce se rozbliká.) |
|------------------------------------------------------------------------------------------------------------------------------------------------------------------------------------------------|----------------------------------------------------------------|-------------------------------------------------------------------|-------------------------------------------------------------------------------------------------------------------|

Když se časovač dostane na pozici 0:00, 5x se ozve zvukový signál a LCD zobrazí čas.

Můžete zadat jakýkoli čas až do 99 minut 50 sekund. Ve stavu minutky se čas zobrazí po 5 sekundách.

Chcete-li zrušit funkci minutky, do 5 sekund stiskněte tlačítko **STOP/CLEAR** .











FUNKCE KUCHYŇSKÉHO ČASOVAČE

POZNÁMKA: Funkce **MINUTKA** nemůže být použita během vaření.

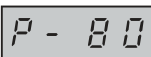

HLADINA MIKROVLNNÉHO VÝKONU

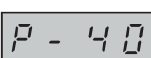
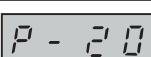
Vaše mikrovlnná trouba má 6 hladin výkonu. Pro nastavení výkonu postupujte dle pokynů níže.

Nastavení hladiny výkonu	Displej LED	Mikrovlnný výkon
<ul style="list-style-type: none">Jednou stisknete tlačítko MIKROVLNNÝ VÝKON, zobrazí se P100 a ve stejný okamžik se na displeji rozsvítí kontrolka mikrovlnné trouby  a kontrolka vysokého tepla.Stisknete tlačítko MIKROVLNNÝ VÝKON a změňte úroveň výkonu tak, aby se na displeji zobrazila požadovaná hodnota.Stisknete tlačítka "10Min", "1Min", "10Sec" a zadejte čas vaření, potom stisknete tlačítko START/QUICK START a troubu spusťte.Pro kontrolu úrovně výkonu během vaření stisknete tlačítko MIKROVLNNÝ VÝKON, na 4 sekundy se zobrazí aktuální stupeň výkonu. Trouba pokračuje v odpočítávání času i přesto, že je na displeji zobrazen stupeň výkonu.V pohotovostním režimu stisknete tlačítka "10Min", "1Min", "10Sec", výchozí úroveň výkonu je P100.		VYSOKÝ = 100 %
		STŘEDNĚ VYSOKÝ = 80 %
		STŘEDNÍ = 60 %
		STŘEDNĚ NÍZKÝ = 40 %
		NÍZKÝ = 20 %
		0 %

Obecně platí následující doporučení:

P100 - používá se k vaření nebo ohřevu např. dušeného masa se zeleninou, teplých nápojů, zeleniny, atd.

P80 - používá se pro delší tepelnou úpravu kompaktnějších pokrmů, jako jsou pečené maso, sekaná a hotové jídla, také pro citlivé pokrmy, jako například koláče z třešňového těsta. S tímto nižším nastavením se pokrmy vaří rovnoměrně bez toho, aby se na okrajích převařily.

P60 - pro hustá jídla, která vyžadují při běžném způsobu přípravy delší dobu vaření, např. jídla s hovězím masem. Doporučujeme použít, pokud chcete, aby bylo maso měkké.

P40 - na rozmrazování, zvolte toto nastavení výkonu, aby se jídlo rozmrazilo rovnoměrně. Toto nastavení je ideální i pro mírné povaření rýže, těstovin, knedlíků a pro přípravu vaječného krému.

P20 - Pro šetrné rozmrazování např. dortových krémů nebo cukroví.

P00 - Pro vychladnutí prostoru trouby.



NÁVOD K OBSLUZE



Otevření dvířek:

Chcete-li otevřít dveře, zatáhněte za madlo.

Spuštění trouby:

V závislosti na typu jídla a požadovaném výsledku buď pokrm vložte do vhodné nádoby nebo na otočný talíř nebo ho dejte přímo na otočný talíř. Zavřete dvířka a po výběru požadovaného režimu vaření stiskněte tlačítko **START/QUICK START**.

Je-li nastaven program vaření a ke stisknutí tlačítka **START/QUICK START** nedojde do 20 sekund, nastavení se zruší.

Tlačítko **START/QUICK START** musí být stisknuto, aby bylo možné pokračovat ve vaření pokud dojde během vaření k otevření dvířek. Při stisknutí tlačítka se jednou ozve zvukový signál, v případě nedostatečného stisknutí se žádný signál neozve.

Tlačítko **STOP/CLEAR** použijte k:

1. Vymazání chyby během programování.
2. Dočasnému zastavení trouby během její činnosti.
3. Ke zrušení programu během vaření dvakrát stiskněte tlačítko **STOP/CLEAR**.
4. K nastavení a zrušení dětského zámku (viz strana CZ-19).

MIKROVLNNÉ VAŘENÍ



ČESKY

Vaše trouba se dá naprogramovat až na 99 minut 50 vteřin (99:50).

Čas vstupní jednotky vaření (rozmrazování) se liší od 10 sekund do 10 minut.

Závisí na celkové délce vaření (rozmrazování), jak je znázorněno v tabulce.

Čas vaření	Jednotka zvýšení
0-1 minuta	
1-10 minut	10 sekund
10-90 minut	1 minuta
	10 minut

VAŘENÍ/ROZMRAZOVÁNÍ s ručním nastavením

- Zadejte čas vaření a k vaření či rozmrazování použijte úroveň mikrovlnného výkonu P100 až P10 (viz strana CZ--17).
- Pokud je to možné, promíchejte nebo otočte pokrm 2 až 3krát během vaření.
- Po vaření přikryjte pokrm a v případě, že se to doporučuje, ho nechte odstát.
- Po rozmrazování přikryjte jídlo fólií a nechte až do úplného rozmrazení odstát.

Příklad:

Pro vaření po dobu 2 minut a 30 vteřin na mikrovlnném výkonu P80 (80%).

1. Stiskněte tlačítko **MIKROVLNNÝ VÝKON**. zobrazí se P100.
2. Pro výběr úrovně výkonu P80 stiskněte tlačítko **MIKROVLNNÝ VÝKON**.
3. Stiskněte tlačítka "10Min", "1Min", "10Sec", a zadejte čas vaření.
4. Stiskněte tlačítko **START/QUICK START** a začněte vařit. (Na displeji se zobrazí odpočet naprogramovaného času vaření.)





MIKROVLNNÉ VAŘENÍ

POZNÁMKA:

- Když se trouba spustí, rozsvítí se světlo v troubě.
- Jsou-li dvířka, kvůli zamíchání nebo otočení pokrmu, během ohřevu/rozmrazování otevřena, odpočet doby ohřevu na displeji se automaticky zastaví. Po zavření dvířek a stisknutí tlačítka **START/QUICK START** se začne doba vaření/ohřevu znovu odpočítávat.
- Po dokončení ohřevu/rozmrazování se na displeji zobrazí "End". Otevřete dvířka nebo stisknete tlačítko **STOP** a na displeji se, pokud jsou hodiny nastaveny, znovu zobrazí aktuální čas.
- Jestliže si přejete znát hladinu výkonu během vaření, stisknete tlačítko **MIKROVLNNÝ VÝKON**. Na tři sekundy se zobrazí aktuální výkon.



DALŠÍ PRAKTICKÉ FUNKCE

1. ČASOVAČ PRODLEVY

S touto funkcí můžete předem nastavit program a mikrovlnná trouba se později automaticky spustí dle nastaveného programu.

- V pohotovostním režimu nastavte požadovaný program vaření.
- Stisknete tlačítko **ČASOVAČ PRODLEVY**, zobrazí se aktuální čas a rozsvítí se kontrolka časovače prodlevy.
- Stisknete tlačítka "**10Min**" "**1Min**" "**1Sec**" a nastavte čas, v který chcete program spustit.
- Stisknete tlačítko **START/QUICK START**, jakmile hodiny dosáhnou předem nastaveného času, systém automaticky spustí předem nastavený program.

POZNÁMKA:

- Při prodlevě časovače stisknete tlačítko **PRODLEVA ČASOVAČE**, na 5 sekund se zobrazí předem nastavená doba vaření. Ke zrušení funkce prodlevy časovač stisknete tlačítko **STOP/CLEAR**.
- S funkcí prodlevy časovače nelze použít rychlý start, rozmrazování podle času a rozmrazování podle hmotnosti.

2. RYCHLÝ START

Přímý start

Vaření při mikrovlnném výkonu P100 můžete nastavit na 30 sekund stisknutím tlačítka **START/QUICK START**. Proces vaření začne okamžitě a při každém stisknutí tlačítka se doba vaření zvýší o 30 sekund.

POZNÁMKA: Dobu úpravy můžete rozšířit na maximální dobu 10 minut.

3. DĚTSKÝ ZÁMEK

Používá se k zamezení tomu, aby mohly troubu bez dozoru spustit malé děti.

a. Nastavení funkce DĚTSKÝ ZÁMEK:

V pohotovostním režimu stisknete na 3 sekundy tlačítko **STOP/CLEAR**. Na znamení toho, že jste přešli do stavu dětského zámku se ozve pípnutí a společně s aktuálním časem se rozsvítí kontrolka .



b. Zrušení funkce DĚTSKÝ ZÁMEK:

V pohotovostním režimu stisknete na 3 sekundy tlačítko **STOP/CLEAR**. Ozve se dlouhé "pípnutí" oznamující, že zámek je uvolněný.

CZ-19





FUNKCE ROZMRAZOVÁNÍ PODLE HMOTNOSTI



ROZMRAZOVÁNÍ PODLE HMOTNOSTI

Mikrovlnná trouba je předprogramovaná časovačem a úrovněmi výkonu tak, aby se potraviny, např. vepřové, hovězí a kuřecí maso snadno rozmrazily. Hmotnostní rozsah je 100 g – 2000 g v krocích po 100 g. Podrobnosti k obsluze těchto funkcí viz níže uvedený příklad.

Příklad Rozmrazení masa o hmotnosti 1,2 kg s použitím funkce **ROZMRAZOVÁNÍ PODLE HMOTNOSTI**.

Umístěte maso do koláčové formy nebo na rozmrazovací rošt nebo na skleněnou desku.

1. Jednou stiskněte tlačítko **ROZMRAZOVÁNÍ PODLE HMOTNOSTI**.
2. Požadovanou hmotnost zadejte stisknutím tlačítka **ROZMRAZOVÁNÍ PODLE HMOTNOSTI** dokud se na displeji nezobrazí
3. Stiskněte tlačítko **START/ QUICK START** a spusťte rozmrazování. (Na displeji se odpočítává nastavený čas rozmrazení.)



POZNÁMKA:

- Před zmražením se přesvědčte, že je potravina čerstvá a v dobrém stavu.
- Bude-li potřeba, chraňte malé kusy masa nebo drůbeže tenkými plochými kousky hliníkové fólie. Tím zabráníte ohřátí částí během rozmrazování. Zajistěte, aby se fólie nedotýkala stěn trouby.
- Hmotnost potravin by měla být zaokrouhlena nahoru nebo dolů na nejbližších 100 g, například 650 g na 700 g.
- Poté, co uplyne polovina celkového času rozmrazování se systém zastaví a zapípá, aby vám připomněl, že máte jídlo otočit, aby rozmrazování probíhalo rovnoměrně. Poté stiskněte tlačítko **START/QUICK START** a rozmrazování znovu spusťte.

ČESKY

FUNKCE ROZMRAZOVÁNÍ PODLE ČASU



ROZMRAZOVÁNÍ PODLE ČASU

Pomocí této funkce můžete rychle rozmrazit jídlo, můžete vybrat vhodnou dobu rozmrazování v závislosti na typu jídla. Postupujte podle níže uvedeného příkladu pro podrobnost k obsluze těchto funkcí. Časový rozsah je 0:10 – 99:50.

Příklad: Rozmrazování jídla po dobu 10 minut.

1. Stiskněte tlačítko **ROZMRAZOVÁNÍ PODLE ČASU**.
2. Stisknutím tlačítek "10Min", "1Min", "10Sec" zadejte dobu vaření dokud se na displeji nezobrazí: 10:00.
3. Stiskněte tlačítko **START/ QUICK START** a spusťte rozmrazování. (Na displeji se odpočítává nastavený čas rozmrazení.)



Poznámky k době rozmrazování:

- Přednastavenou úroveň mikrovlnného výkonu nelze změnit.
- Před zmražením se přesvědčte, že je potravina čerstvá a v dobrém stavu.
- Bude-li potřeba, chraňte malé kusy masa nebo drůbeže tenkými plochými kousky hliníkové fólie. Tím zabráníte ohřátí částí během rozmrazování. Zajistěte, aby se fólie nedotýkala stěn trouby.
- Poté, co uplyne třetina celkového času rozmrazování se systém zastaví a zapípá, aby vám připomněl, že máte jídlo otočit, aby rozmrazování probíhalo rovnoměrně. Poté stiskněte tlačítko **START/QUICK START** a rozmrazování znovu spusťte.





FUNKCE AUTOMATICKÉ MENU

Programy **AUTOMATICKÉ MENU** automaticky vypočítají správný režim a délku vaření (podrobnosti na stranách CZ-21, CZ-22). Pokyny k obsluze této funkce naleznete níže.



Příklad: Vaření 0,3 kg rýže pomocí režimu automatického vaření RÝŽE.

1. Jednou stisknete tlačítko **RÝŽE** a vyberete požadované automatické menu.
2. Znovu stisknete tlačítko **RÝŽE** a pokračujte odkud se nezobrazí požadovaná hmotnost.
3. Stisknete tlačítko **START/QUICK START** a začnete vařit



POZNÁMKA:

- Pro doplňující programy automatického menu (tabulka menu na stranách CZ-21, CZ-22) použijte . Stisknete tlačítko **START/QUICK START**, a potom k výběru požadované hmotnosti. Stisknete tlačítko **START/QUICK START** a začnete vařit.
- V případě potravin, které váží více než hmotnosti/množství v tabulce **AUTOMATICKÉ MENU** na stranách CZ-21, CZ-22 použijte manuální provoz.



SCHÉMA AUTO MENU

AUTOMATICKÉ MENU	DISPLEJ	HMOTNOST/ PORCE	DOBA VAŘENÍ	STUPEŇ VÝKONU
Nápoje		1 (200 ml)	1:30	P100
		2 (400 ml)	2:40	
		3 (600 ml)	3:50	
Pošírované brambory		1 (230 g)	6:00	P100
		2 (460 g)	9:00	
		3 (690 g)	13:00	
Zelenina		200 g	3:00	P100
		300 g	4:00	
		400 g	5:00	
		500 g	6:00	
		600 g	7:00	
Pizza		150 g	0:50	P100
		300 g	1:20	
		450 g	1:50	
Rýže		150 g	15:00	30% času P100 70% času P40
		300 g	20:00	
		450 g	25:00	
		600 g	30:00	

CZ-21





SCHÉMA AUTO MENU



AUTOMATIC-KÉ MENU	DISPLEJ	HMOT-NOST/ PORCE	DOBA VAŘENÍ	STUPEŇ VÝKONU
Polévky		1 miska	2:20	P100
		2 misky	4:00	
		3 misky	5:40	
Automatický ohřev		200 g	1:30	P100
		300 g	2:00	
		400 g	2:30	
		500 g	3:00	
		600 g	3:30	
		700 g	4:00	
		800 g	4:30	
Pražená kukuřice		100 g	2:30	P100

ČESKY

Důležité informace o funkci mikrovlnné přípravy pražené kukuřice:

1. Při volbě 0,1 kg pražené kukuřice se doporučuje, abyste před tepelnou přípravu zahнули do trojúhelníčku každý roh sáčku. Viz obrázek vpravo.

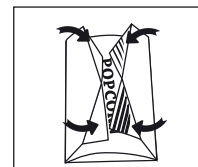

2. Pokud se sáček s praženou kukuřicí roztáhne a již se neotáčí správně, stiskněte jedenkrát tlačítko **STOP/CLEAR** a otevřete dveře trouby a upravte pozici sáčku, abyste zajistili rovnoměrné vaření.

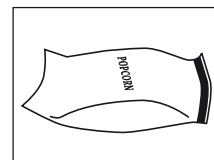



VHODNÉ NÁDOBÍ DO MIKROVLNNÉ TROUBY

Aby bylo možné jídlo v mikrovlnné troubě ohřívat/rozmrazovat je nutné, aby mikrovlnná energie byla schopna procházet skrz nádobu a procházet jídlem.

Z toho důvodu je důležité vybrat vhodné varné nádobí.

Kulaté/oválné nádobí je vhodnější než hranaté/obdélníkové, protože jídlo v rozích má tendenci k převařování. Mohou být použity různé druhy nádobí uvedené níže.

Varné nádobí	Bezpečné	Poznámky
Hliníková fólie Nádoby s fólií	✓ / ✗	Malé kousky aluminiové fólie mohou být použity jako ochrana jídla proti přehřátí. Fólie by měla být minimálně 2cm od stěny trouby, aby nedošlo k jiskření. Použití fóliových vaniček se nedoporučuje, není-li to uvedeno výrobcem, např. Microfoil®, držte se pečlivě pokynů.
Zapékací nádobí	✓	Vždy dodržujte pokyny výrobce. Nepřekračujte uvedený čas ohřevu. Budte opatrní, neboť toto nádobí může být velmi horké.
Porcelán a keramika	✓ / ✗	Porcelán, keramika, glazovaná kamenina a kostní porcelán jsou obvykle vhodné, mimo těch, které mají kovové ozdoby.
Sklo Pyrex®	✓	Při použití tenkého skla je třeba dávat pozor, protože se může při náhlém zahřátí rozbít nebo prasknout.
Kov	✗	Není doporučeno používat při mikrovlnném ohřevu kovové varné nádobí, protože může dojít k jiskření a vzniku požáru.
Plast/polystyren např. obaly z fast foodu	✓	Je třeba dbát opatrnosti, protože některé nádoby se mohou při vysokých teplotách deformovat, roztavit nebo odbarvit.
Fólie	✓	Neměla by se dotýkat potravin a musí být perforována, aby mohla unikat pára.
Sáčky na mražení/ pečení	✓	Musí být perforovány, aby mohla unikat pára. Ujistěte se, že jsou sáčky vhodné pro použití v mikrovlnné troubě. Nepoužívejte plastové nebo kovové vazby, protože se mohou roztavit nebo vzplanout v důsledku jiskření kovu.
Papír - talířky, pohárky a kuchyňský papír.	✓	Používejte pouze k ohřívání nebo absorpci vlhkosti. Je třeba dávat pozor, protože přehřátí může způsobit vznik požáru.
Slaměné a dřevěné nádobí	✓	Při použití těchto materiálů buďte vždy opatrní, protože může dojít k přehřátí a vzniku požáru.
Recyklovaný papír a noviny	✗	Mohou obsahovat stopy kovů, které způsobí jiskření, což může vést ke vzplanutí.

⚠ UPOZORNĚNÍ:

Při ohřevu jídla v plastových nebo papírových obalech sledujte troubu z důvodu možnosti vznícení.





PÉČE A ČIŠTĚNÍ



UPOZORNĚNÍ: NEPOUŽÍVEJTE KOMERČNÍ ČISTIČE TRUB, PARNÍ ČISTIČE, ABRASIVNÍ, DRSNÉ ČISTIČÍ PROSTŘEDKY, PROSTŘEDKY OBSAHUJÍCÍ HYDROXID SODNÝ NEBO HRUBACÍ PODLOŽKY NA JAKOUKOLI ČÁST VAŠÍ MIKROVLNNÉ TROUBY. TROUBU PRAVIDELNĚ ČISTĚTE A ODSTRANUJTE JAKÉKOLI ZBYTKY JÍDLA. - Troubu udržujte čistou, v opačném případě by mohlo dojít k poškození povrchu trouby. To by mělo nežádoucí vliv na životnost spotřebič a mohlo by to vést k nebezpečným situacím.

Exteriér trouby

Vnější stranu zařízení můžete jednoduše čistit jemným mýdlovým roztokem. Mýdlový roztok řádně otřete navlhčeným hadříkem a osušte jemnou utěrkou.

Ovládací panel

Než zahájíte čištění, otevřete dveře a deaktivujte ovládací panel.

Při čištění ovládacího panelu buďte opatrní. Použijte pouze hadřík navlhčen ve vodě a jemně utírejte ovládací panel, dokud není čistý. Nepoužívejte příliš mnoho vody. Nepoužívejte žádný chemický ani abrazivní čistič.

Vnitřní prostor trouby

1. Očistěte po každém použití ještě teplé zařízení měkkým, navlhčeným hadříkem nebo houbičkou, aby se odstranily všechny zbytky. Při silném znečištění použijte slabý mýdlový roztok a několikrát zařízení pořádně otřete navlhčeným hadříkem, dokud se všechny zbytky úplně neodstraní. Neodstraňujte ochranu proti postříkání vlnovodu.

2. Ujistěte se, že do malých otvorů ve stěně zařízení nevniká ani mýdlový roztok ani voda, protože to by mohlo zařízení poškodit.
3. Na vnitřní část trouby nepoužívejte sprejové čisticí prostředky. Kryt vždy udržujte čistý.

Ochrana proti postříkání vlnovodu je vyrobena z křehkého materiálu a musí se čistit opatrně (postupujte podle výše uvedených pokynů k čištění).

POZNÁMKA: Nadměrné namáčení může způsobit rozklad krytu vlnovodu.

Kryt vlnovodu je spotřební část a bez pravidelného čištění ho bude třeba vyměnit.

Dvířka

Abyste odstranili všechnu špinu, pravidelně čistěte obě strany dveří, těsnění dveří a přilehlé části měkkým, vlhkým hadříkem. Nepoužívejte drsné abrazivní čističe nebo ostré drátěnky na čištění skla dveří trouby, protože mohou poškrábat povrch, což může mít za následek roztržení skla.

POZNÁMKA: Nikdy nepoužívejte parní čistič.

Skleněná deska

Abyste odstranili veškeré stopy nečistot, pravidelně čistěte skleněnou desku jemným, navlhčeným hadříkem, není-li deska příliš horká. V případě těžšího rozliti použijte jemný prostředek a desku několikrát setřete, dokud neodstraníte všechny zbytky potravin. Nepoužívejte drsné, abrazivní čisticí prostředky ani ostré kovové škrabky.

ČESKY

Typy pro čištění - Pro snadnější čištění vaší trouby:

Do misky vložte půlku citronu, přidejte 300ml (1/2 pinty) vody a zahřívajte na 100% po dobu 10-12 minut.

Vyčistěte troubu jemným, suchým hadříkem.





ŘEŠENÍ PROBLÉMŮ

Pokud se domníváte, že trouba nefunguje správně, existují jednoduché kontroly, které můžete provést sami, než zkontaktujete technika. To pomůže předejít zbytečným servisním honorářům v případě, že je závada jednoduchá.

Postupujte dle pokynů níže:

Do trouby vložte pohár vody a dveře zavřete.

Naprogramujte 1 minutu vaření při 100% mikrovlnném výkonu.

1. Rozsvítilo se během vaření světlo v troubě?
2. Otáčí se míchací zařízení?
3. Funguje ventilátor? (Nad průduchy dejte ruku.)
4. Ozve se po 1 minutě zvukový signál?
5. Je voda v poháru horká?

Pokud jste na některou z otázek odpověděli "NE", zkontrolujte, zda je trouba zapojená do sítě a zda nedošlo k vypálení pojistky. Pokud se žádná taková závada neobjeví, postupujte dle tabulky odstraňování problémům níže.

VAROVÁNÍ: Nikdy nenastavujte, neopravujte ani neupravujte troubu sami. Pro kohokoli jiného než techniky SHARP je servis nebo opravy spotřebiče nebezpečný. To je důležité, neboť oprava může zahrnovat sejmutí krytů poskytujících ochranu před mikrovlnnou energií.

- Těsnění dveří zastaví únik mikrovln během provozu trouby, ale nejde o vzduchotěsné těsnění. Je normální, že na dveřích trouby uvidíte kapky vody. Potraviny s vysokou vlhkostí budou uvolňovat páru a uvnitř trouby bude docházet ke kondenzaci.
- **Opravy a úpravy:** Pokud trouba nefunguje správně, nepokoušejte se ji spouštět.
- **Přístup k vnější skříni & přístup ke světlu:** Nikdy neodstraňujte vnější skříň. Je to velmi nebezpečné z důvodu vysokého napětí částí, kterých se nikdy nesmíte dotýkat, neboť by to mohlo být smrtelné.

Vaše trouba není vybavena krytem pro přístup ke světlu. Pokud světlo přestane fungovat, nepokoušejte se ho opravit sami a kontaktujte schválené servisní zařízení SHARP.



ŘEŠENÍ PROBLÉMŮ



TABULKA ODSTRAŇOVÁNÍ PROBLÉMŮ

DOTAZ	ODPOVĚĎ
Vzduch cirkulující okolo dveří.	Když trouba funguje, v prostoru trouby cirkuluje vzduch. Dveře nemají žádné vzduchotěsné těsnění a vzduch tak může z dveří unikat.
V troubě se tvoří kondenzace a může kapat z dveří.	Prostor trouby bude normálně chladnější než vařené jídlo a pára, která vzniká během vaření, zkondenzuje na chladnějším povrchu. Množství vzniklé páry závisí na obsahu vody ve vařených potravinách. Některé potraviny, například brambory, mají vysoký obsah vlhkosti. Kondenzace na skle dveří může po několika hodinách zmizet.
Jiskření v prostoru trouby během vaření.	K jiskření dochází, když se do blízkosti trouby dostane během vaření kovový předmět. To může případně poškodit prostor trouby, ale troubu samotnou to nijak nepoškodí.
Hoření brambor.	Ujistěte se, že z brambor byly odstraněny všechny klíčky a že byly propíchnuty a umístěny přímo na desku nebo na teplu vzdorné nádoby.
Displej se rozsvítí, ale ovládací panel při stisknutí nefunguje.	Zkontrolujte, zda jsou dveře řádně zavřené.
Trouba vaří příliš pomalu.	Ujistěte se, zda byl vybrán správný výkon.
Trouba je hlučná.	Mikrovlny se během vaření/rozmrazování zapínají a vypínají.
Vnější skříň je horká.	Skříň může být horká na dotek - nepouštějte k ní děti.

ČESKY



SHARP

Vestel UK

London, United Kingdom

www.sharphomeappliances.com/support

