



Istruzioni per l'uso  
 Operating instructions  
 Instrucciones para el uso  
 Instruções para o uso  
 Használati utasítás  
 Návod k použití  
 Návod na použitie  
 Navodila za uporabo  
 Οδηγίες χρήσης

IT	pagina	1
EN	page	9
ES	página	17
PT	página	25
HU	oldal	33
CZ	strana	41
SK	strana	49
SL	stran	57
EL	σελίδα	65

## IMETEC DUETTA CORDLESS

SCOPA ELETTRICA RICARICABILE CON MINIASPIRAPOLVERE MANUALE  
 RECHARGEABLE STICK VACUUM CLEANER WITH MANUAL MINI-VACUUM  
 ESCOBA ELÉCTRICA RECARGABLE CON MINIASPIRADORA MANUAL  
 ESCOVA ELÉTRICA RECARREGÁVEL COM MINI ASPIRADOR DE PÓ  
 MANUAL

AKKUMULÁTOROS ELEKTROMOS SEPRŮ KÉZI MINI PORSZÍVÓVAL  
 ELEKTRICKÉ NABÍJACÍ KOŠTĚ S RUČNÍM MINIVYSAVAČEM  
 ELEKTRICKÁ NABÍJACIA METLA S RUČNÝM MINIVYSÁVAČOM  
 ELEKTRIČNA METLA, Z MOŽNOSTJO PONOVNEGA POLNJENJA, Z MINI  
 ROČNIM SESALNIKOM  
 ΕΠΑΝΑΦΟΡΤΙΖΟΜΕΝΗ ΗΛΕΚΤΡΙΚΗ ΣΚΟΥΠΑ ΜΕ ΗΛΕΚΤΡΙΚΟ ΣΚΟΥΠΑΚΙ  
 ΧΕΙΡΟΣ

**IMETEC**  
 www.imetec.com

Tenacta Group S.p.A. Via Piemonte 5/11 24052 Azzano S. Paolo (BG) ITALY  
 Tel. +39.035.688.111 Fax +39.035.320.149

**IMETEC**

TYPE M3101



GUIDA ILLUSTRATIVA  
ILLUSTRATIVE GUIDE  
GUÍA ILUSTRATIVA  
GUIA ILUSTRADO  
ΚΕΡΕΣ ΪΤΜΥΤΑΤΌ  
[A]

ILUSTRACNÍ PRŪVODCE  
ILUSTRACNÝ SPRIEVODCA  
SLIKOVNI VODNIK  
ΕΙΚΟΝΟΓΡΑΦΗΜΕΝΟΣ ΟΔΗΓΟΣ

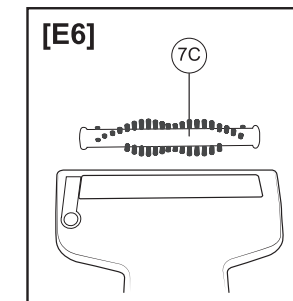
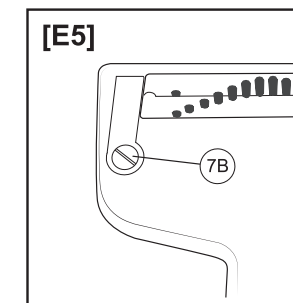
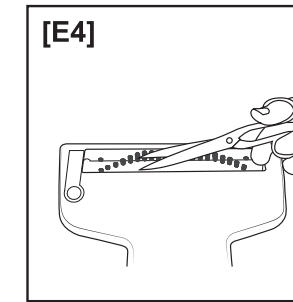
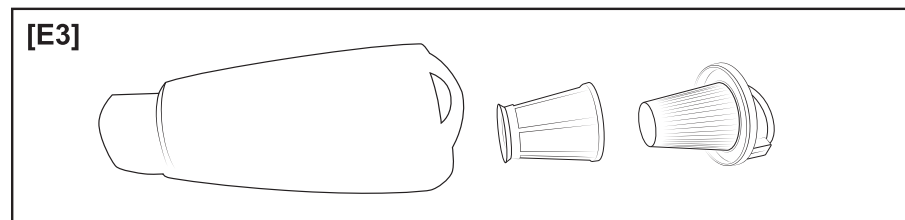
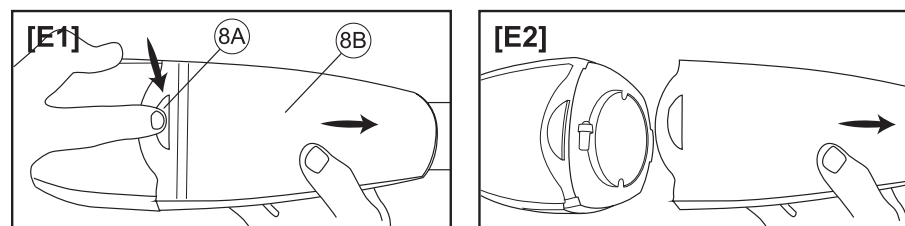
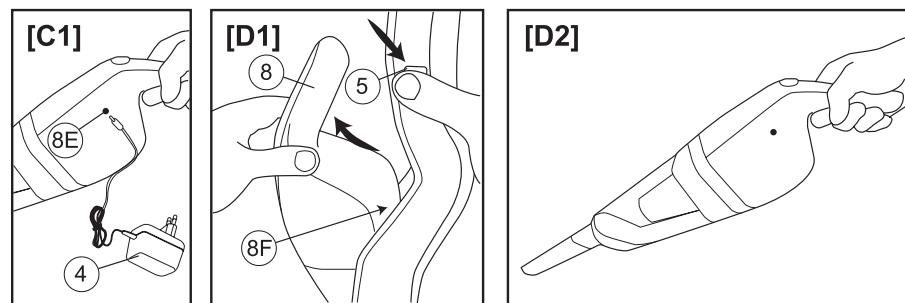
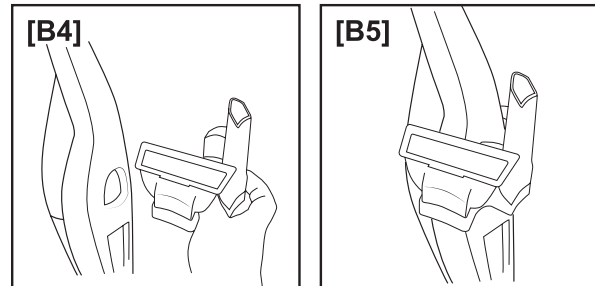
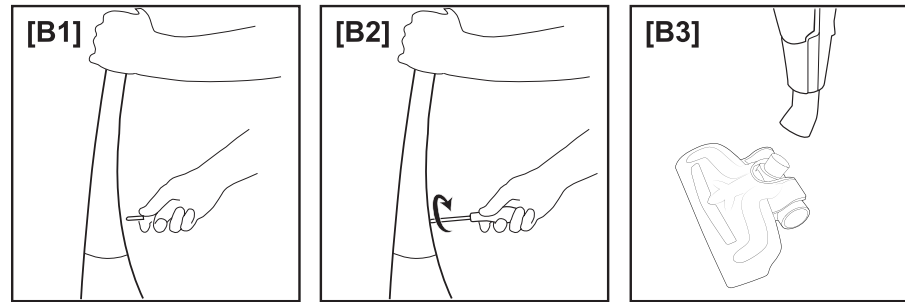
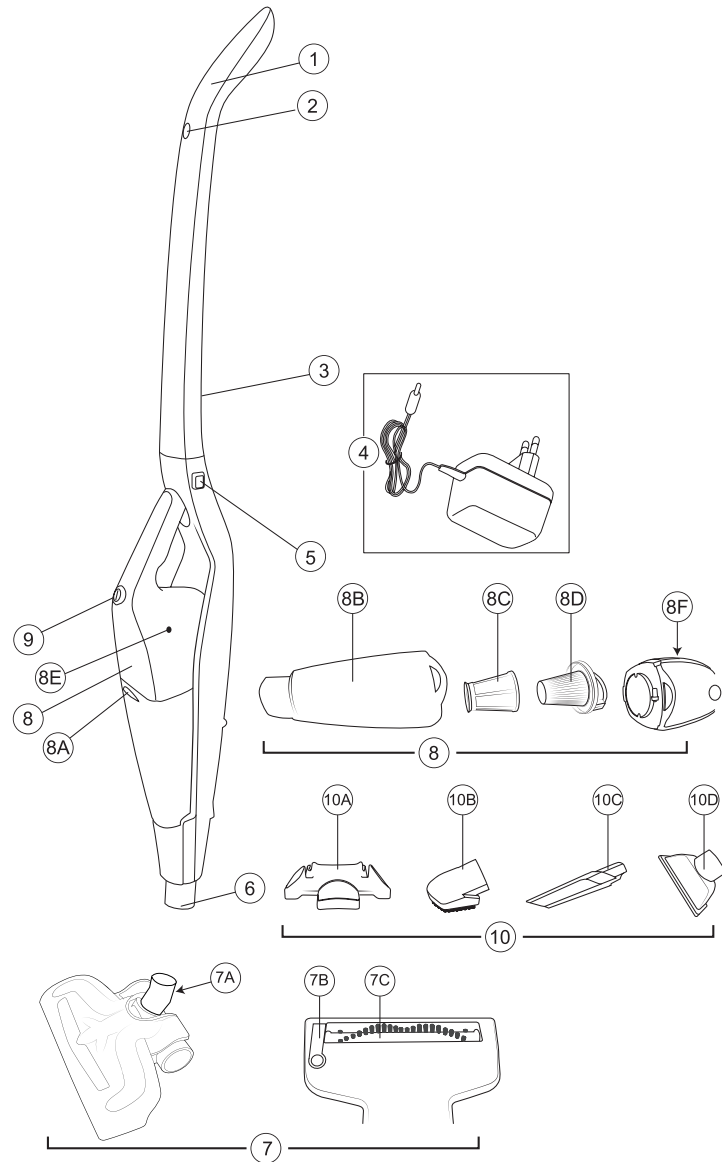

DATI TECNICI  
TECHNICAL DATA  
DATOS TÉCNICOS  
DADOS TÉCNICOS  
MŰSZAKI ADATOK

TECHNICKÉ ŰDAJE  
TECHNICKÉ ŰDAJE  
TEHNIČNI PODATKI  
TEXNIKA STOIXEIA

	<b>IMETEC</b> TYPE M3101 BATTERIES: 18 V --- Ni-MH		
	BATTERY CHARGER: MODEL: YL90121A-E240020 INPUT: 100-240 V AC 50/60 Hz 0.5 A OUTPUT: 24 V --- 0.2 A		



## MANUALE DI ISTRUZIONI PER L'USO DELL'ASPIRAPOLVERE

*Gentile cliente, IMETEC La ringrazia per l'acquisto del presente prodotto. Siamo sicuri che Lei apprezzerà la qualità e l'affidabilità di questo apparecchio, progettato e prodotto mettendo in primo piano la soddisfazione del cliente. Il presente manuale d'istruzioni è stato redatto in conformità alla norma europea EN 62079.*



### ATTENZIONE!

#### Istruzioni e avvertenze per un impiego sicuro

**Prima di utilizzare l'apparecchio, leggere attentamente le istruzioni per l'uso e in particolare le avvertenze sulla sicurezza, attenendosi a esse. Conservare il presente manuale insieme alla relativa guida illustrativa, per l'intera durata di vita dell'apparecchio, a scopo di consultazione. In caso di cessione dell'apparecchio a terzi, consegnare anche l'intera documentazione.**

**ⓘ NOTA: se nella lettura di questo libretto di istruzioni d'uso alcune parti risultassero di difficile comprensione o se sorgessero dubbi, prima di utilizzare il prodotto contattare l'azienda all'indirizzo indicato in ultima pagina.**

## INDICE





AVVERTENZE SULLA SICUREZZA	PAG. 1
ISTRUZIONI PER L'UTILIZZO SICURO DELLE BATTERIE	PAG. 3
LEGENDA SIMBOLI	PAG. 3
DESCRIZIONE DELL'APPARECCHIO E DEGLI ACCESSORI	PAG. 4
MONTAGGIO	PAG. 4
ACCESSORI	PAG. 4
PREPARAZIONE	PAG. 4
IMPIEGO	PAG. 5
MANUTENZIONE	PAG. 5
CONSERVAZIONE E CURA DEL PRODOTTO	PAG. 7
PROBLEMI E SOLUZIONI	PAG. 7
SMALTIMENTO	PAG. 7
ASSISTENZA E GARANZIA	PAG. 8
GUIDA ILLUSTRATIVA	I-II-III
DATI TECNICI	III

## AVVERTENZE SULLA SICUREZZA



- **Dopo aver rimosso l'apparecchio dalla confezione, controllare l'integrità della fornitura in base al disegno e l'eventuale presenza di danni da trasporto. In caso di dubbio, non utilizzare l'apparecchio e rivolgersi al servizio di assistenza autorizzato.**



## IT

- Il materiale della confezione non è un giocattolo per bambini! Tenere il sacchetto di plastica lontano dalla portata dei bambini; pericolo di soffocamento!
- Prima di collegare l'apparecchio, controllare che i dati tecnici (8F) corrispondano a quelli della rete elettrica disponibile. I dati tecnici di identificazione (8F) si trovano sull'apparecchio e sull'alimentatore/caricabatterie (se presente).
- Il presente apparecchio deve essere utilizzato unicamente allo scopo per cui è stato progettato, ovvero come aspirapolvere per uso domestico. Qualsiasi altro utilizzo è considerato non conforme e pertanto pericoloso.
- Questo apparecchio può essere utilizzato da bambini con età da 8 anni in su e da persone con ridotte capacità fisiche, sensoriali o mentali oppure con mancanza di esperienza o conoscenza se hanno ricevuto supervisione o istruzioni circa l'utilizzo dell'apparecchio in modo sicuro e hanno compreso i rischi implicati. I bambini non devono giocare con l'apparecchio. La pulizia e la manutenzione effettuata dall'utilizzatore non devono essere fatte dai bambini senza sorveglianza.
-  NON utilizzare l'aspirapolvere per aspirare:
  - ceneri accese, mozziconi di sigarette o simili;
  - liquidi, come ad es. detersivi per tappeti;
  - oggetti appuntiti o duri come ad es. chiodi, grosse schegge di vetro;
  - polvere fine, come ad es. cemento;
  - polveri da toner (per stampanti laser, copiatrici, ecc.).
-  NON aspirare mai senza aver inserito il sacchetto raccogli-polvere, il contenitore della polvere o il filtro.
-  NON utilizzare l'apparecchio con mani bagnate o piedi umidi o nudi.
-  NON tirare il cavo di alimentazione o l'apparecchio stesso, per staccare la spina dalla presa di corrente.
-  NON esporre l'apparecchio all'umidità o all'influsso di agenti atmosferici (pioggia, sole).
- Disinserire sempre la spina dall'alimentazione elettrica prima della pulizia o manutenzione e in caso di mancato utilizzo dell'apparecchio.
- In caso di guasto o di cattivo funzionamento dell'apparecchio, spegnerlo e non manometterlo. Per l'eventuale riparazione rivolgersi solamente ad un centro di assistenza tecnica autorizzato.
- Se il cavo di alimentazione è danneggiato, esso deve essere sostituito da un centro di assistenza tecnica autorizzato, in modo da prevenire ogni rischio.





-  **NON** tirare o sollevare mai l'apparecchio per il cavo.
-  **NON** immergere mai l'apparecchio in acqua o in altri liquidi.
-  **NON** puntare mai il tubo di aspirazione flessibile, il tubo o qualsiasi altro accessorio in direzione degli occhi o delle orecchie e non metterli in bocca quando sono collegati all'aspirapolvere in funzione.
- Usare sempre l'apparecchio con il filtro protettivo del motore per evitare danni al motore stesso e all'aspirapolvere.



**ATTENZIONE! Parti rotanti in movimento. Pericolo di intrappolamento.**

### ISTRUZIONI PER L'UTILIZZO SICURO DELLE BATTERIE

Per informazioni sulla riparazione o sostituzione delle batterie contattare il Servizio di assistenza clienti.

-  **NON** eseguire la ricarica delle batterie ricaricabili con apparecchiature non espressamente indicate o con modalità diverse da quelle indicate nelle istruzioni.
-  **NON** esporre mai le batterie a un calore eccessivo come quello provocato dai raggi solari, dal fuoco o da fonti simili: elevato pericolo di fuoriuscite di acido! L'inosservanza di queste indicazioni può comportare il danneggiamento ed eventualmente l'esplosione delle batterie.
-  **NON** smontare, gettare nel fuoco o mettere in cortocircuito le batterie.





Tenere sempre le batterie lontano dalla portata dei bambini. In caso di ingestione le batterie possono causare pericoli mortali. Conservare quindi le batterie in un luogo inaccessibile per i bambini piccoli. In caso di ingestione di una batteria, consultare immediatamente un medico o il centro antiveleni locale.



L'acido contenuto nelle batterie è corrosivo. Evitare il contatto con la pelle, gli occhi o gli indumenti.

- Rimuovere le batterie dall'apparecchio prima dello smaltimento.
- L'apparecchio deve essere scollegato dalla presa di corrente quando si rimuovono le batterie.
- Smaltire le batterie in un centro di raccolta specifico.

### LEGENDA SIMBOLI

	Avvertenza		Interruttore ON/OFF
	Divieto		



## DESCRIZIONE DELL'APPARECCHIO E DEGLI ACCESSORI (Fig. A)

Consultare la Figura [A] della guida illustrativa per verificare la dotazione del vostro apparecchio. Tutte le figure si trovano sulle pagine di copertina di queste istruzioni per l'uso

- |  |   |
|--|---|
| 1. Impugnatura                                   | 8B Vano raccogli-polvere                                    |
| 2. Interruttore ON/OFF manico                    | 8C Rete protezione filtro                                   |
| 3. Vite di fissaggio                             | 8D Filtro ciclonico   |
| 4. Alimentatore                                  | 8E Contatto di ricarica                                     |
| 5. Pulsanti di sgancio miniaspirapolvere manuale | 8F Dati tecnici   |
| 6. Attacco di aspirazione                        | 9. Interruttore ON/OFF miniaspirapolvere e SPIA DI RICARICA |
| 7. Turbospazzola                                 | 10. Assieme accessori                                       |
| 7A Tasto sgancio spazzola                        | 10A Supporto porta accessori                                |
| 7B Vite fissaggio spazzola rotante               | 10B Bocchetta per spolverare                                |
| 7C Spazzola rotante                              | 10C Bocchetta a lancia                                      |
| 8. MINIASPIRAPOLVERE manuale                     | 10D Bocchetta per imbottiti                                 |
| 8A Tasto sgancio vano polvere                    |   |

## MONTAGGIO

- Allentare la vite di fissaggio (3) dell'impugnatura (1) ed estrarla.
- Collegare l'impugnatura (1) al corpo dell'apparecchio, facendo attenzione a montarla correttamente [Fig. B1].
- Inserire la vite di fissaggio (3) e serrarla in senso orario [Fig. B2] con l'ausilio di un cacciavite.
- Applicare la turbospazzola (7) all'attacco di aspirazione (6) [Fig. B3].
- Inserire i vari accessori (10B+10C+10D) sul supporto porta accessori 10A [Fig. B4].
- Fissare il supporto porta accessori (10A) forzandolo leggermente sulla parte posteriore del corpo scopa nelle apposite sedi [Fig. B5].

## ACCESSORI

Il Suo apparecchio è dotato dei seguenti accessori:

- **TURBOSPAZZOLA (7):** La TURBOSPAZZOLA (7) è adatta all'utilizzo su tutte le superfici: ceramica, marmo, parquet e tappeti.
- **ASSIEME ACCESSORI (10):**
  - Supporto porta accessori (10A): permette di stivare gli accessori e applicarli al corpo scopa.
  - Bocchetta per spolverare (10B).
  - Bocchetta per fessure (10C): per pulire negli angoli e nelle fessure, ad es. termosifoni, zoccolature, avvolgibili.
  - Bocchetta per imbottiti (10D): per pulire divani, poltrone, sedie imbottite e tende.

## PREPARAZIONE

### CARICA DELLA BATTERIA

- Assicurarsi che l'apparecchio sia scarico prima di effettuare una ricarica.
- Assicurarsi che l'apparecchio sia in posizione OFF prima di effettuare una ricarica.



- Inserire l'alimentatore (4) nel contatto di ricarica (8E) [Fig. C1].
- Collegare l'alimentatore (4) alla presa di corrente.
- Il tasto ON/OFF – Spia di ricarica (9) lampeggia durante la ricarica; quando l'apparecchio è completamente carico il tasto ON/OFF – Spia di ricarica (9) è fisso.
- Quando l'apparecchio è completamente carico il circuito di controllo della batteria si interrompe automaticamente proteggendola da eventuali danni.
- E' del tutto normale che l'alimentatore si surriscaldi durante la carica.
- Dopo ogni uso mettere l'apparecchio in carica per garantire il regolare funzionamento.
- Durante periodi lunghi di non utilizzo disconnettere l'alimentatore (4) per non disperdere energia.

## IMPIEGO

### IMPIEGO COME SCOPA ELETTRICA

- Staccare l'alimentatore (4) dal contatto di ricarica (8E) [Fig. C1].
- Per accendere o spegnere l'aspirapolvere, premere una volta l'interruttore ON/OFF ① sul manico (2).
- L'apparecchio e la turbospazzola (7) si attiveranno.

#### **NOTA:**

- 1. Un apparecchio nuovo può sviluppare odori nell'uso iniziale. Tali odori sono innocui e scompaiono dopo breve tempo. Provvedere a una buona aerazione dell'ambiente.**
- 2. Le parti trasparenti possono opacizzarsi con l'uso.**

- Al termine del lavoro, premere l'interruttore ON/OFF ① sul manico (2) per spegnerlo.

### IMPIEGO COME MINIASPORAPOLVERE MANUALE

- Staccare l'alimentatore (4) dal contatto di ricarica (8E) [Fig. C1].
- Staccare il miniaspirapolvere (8) dal corpo scopa premendo i pulsanti di sgancio (5) [Fig. D1].
- Inserire l'accessorio adatto (10) alla superficie da pulire e collegarlo al miniaspirapolvere [Fig. D2].
- Premere l'interruttore ON/OFF ① sul miniaspirapolvere (9) una volta per accendere l'aspirapolvere e iniziare a pulire.
- Al termine del lavoro premere l'interruttore ON/OFF ① sul miniaspirapolvere (9) per spegnerlo.
- Reinserrire il miniaspirapolvere (8) sul corpo scopa e premere l'impugnatura del miniaspirapolvere finché uno scatto indicherà che è stato posizionato correttamente [Fig. D1].

## MANUTENZIONE



**ATTENZIONE! Spegner l'apparecchio e staccare la spina della presa di corrente prima di aprire il sistema di raccolta polvere!  
Prima di riutilizzare l'apparecchio, accertarsi che tutte le parti pulite a umido siano completamente asciutte!**



## IT

### PULIZIA DELL'APPARECCHIO

- Staccare l'alimentatore (4) dal contatto di ricarica (8E).
- Spegnerne l'apparecchio prima di pulirlo.
- All'occorrenza, pulire l'apparecchio con un panno inumidito.



#### ATTENZIONE!

**NON UTILIZZARE SOLVENTI O ALTRI DETERGENTI AGGRESSIVI O ABRASIVI. IN CASO CONTRARIO, SI RISCHIA DI DANNEGGIARE LA SUPERFICIE.**

### PULIZIA DEL SISTEMA DI RACCOLTA POLVERE



**ATTENZIONE! Svuotare il vano raccogli polvere (8B) e pulire il sistema filtrante (8C, 8D) dopo ogni utilizzo.**

- Pulire il sistema di raccolta polvere in base alle seguenti istruzioni e prestando attenzione alle figure della guida illustrativa.
- Staccare il miniaspirapolvere (8) dal corpo scopa premendo i pulsanti di sgancio (5) [Fig. D1].
- Premere il pulsante di sgancio (8A) [Fig. E1] e smontare il contenitore della polvere (8B+8C+8D) [Fig. E2].
- Estrarre il sistema filtrante (8C e 8D) [Fig. E3] e svuotare il contenuto del contenitore della polvere (8B).
- Separare la rete protezione filtro (8C) dal filtro ciclonico (8D) e pulirli scuotendo e spazzolando via la polvere con cautela. A tale scopo utilizzare una spazzola morbida al fine di evitare danneggiamenti.

Se la potenza di aspirazione non risultasse migliorata dopo la pulizia del vano raccogli polvere (8B), e del sistema filtrante (8C+8D), sostituire il filtro 8D con uno nuovo.

#### **NOTA:**

- **Sostituire il filtro se danneggiato o impossibile da pulire accuratamente.**
- **Sostituire il filtro almeno una volta all'anno.**
- **L'inosservanza delle operazioni di pulizia o di sostituzione del filtro fanno decadere il diritto alla garanzia del produttore.**

Rimontare il sistema filtrante (8C+8D) nel vano polvere (8B) e rimontarlo sul miniaspirapolvere (8) avendo cura di inserirlo nella apposita sede inferiore e far scattare il pulsante di sgancio (8A).

### PULIZIA DELLA TURBOSPAZZOLA

- Staccare la turbospazzola (7) dall'attacco di aspirazione (6) premendo il tasto sgancio spazzola (7A).
- Se la spazzola rotante (7C) è sporca di capelli o lanuggine tagliarli con una forbice facendo attenzione a non tagliarsi. [Fig. E4].
- Se la spazzola rotante (7C) è molto sporca è possibile smontarla dalla turbospazzola (7).
- Per lo smontaggio ruotare in senso antiorario la vite di fissaggio della spazzola rotante (7B) e sollevare la spazzola rotante (7C).



- A pulizia ultimata reinserire la spazzola rotante (7C) fissandola prima nella parte destra a forma triangolare e poi spingerla nella propria sede.
- Fissare da ultimo la vite di fissaggio della spazzola rotante (7B) in senso orario.

## CONSERVAZIONE E CURA DEL PRODOTTO

In caso di mancato utilizzo dell'apparecchio, staccare l'alimentatore (4) e conservare l'apparecchio in un luogo asciutto e protetto dalla polvere.

## PROBLEMI E SOLUZIONI

PROBLEMA	SOLUZIONE
L'apparecchio non si accende.	<ul style="list-style-type: none"> <li>• Controllare che la batteria sia carica.</li> <li>• Accertarsi di aver staccato l'alimentatore (4) dalla presa di corrente. Quando l'alimentatore è attaccato alla presa di corrente un sistema di protezione batterie non fa partire l'apparecchio.</li> <li>• Accertarsi di aver premuto l'interruttore ON/OFF (9).</li> </ul>
L'apparecchio si spegne durante l'utilizzo e non si riaccende.	<ul style="list-style-type: none"> <li>• La batteria è scarica. Provvedere alla ricarica della batteria.</li> <li>• Se il problema persiste la batteria va sostituita. Rivolgersi ad un centro assistenza tecnica.</li> </ul>
L'aspirapolvere non aspira bene.	<ul style="list-style-type: none"> <li>• Il sistema di raccolta polvere è pieno: svuotare il vano raccogli-polvere (8B).</li> <li>• Il filtro è intasato: pulire o sostituire il filtro (8D).</li> <li>• Il filtro non è fissato in modo corretto: accertarsi che il filtro (8D) sia montato in modo corretto.</li> </ul>

## SMALTIMENTO

### SMALTIMENTO IMBALLAGGIO



L'imballaggio del prodotto è composto da materiali riciclabili. Smaltirlo in conformità alle norme di tutela ambientale.

### SMALTIMENTO PRODOTTO



Ai sensi della norma europea 2002/96/CE, l'apparecchio in disuso deve essere smaltito in modo conforme. I materiali riciclabili contenuti nell'apparecchio vengono recuperati, al fine di evitare il degrado ambientale. Per maggiori informazioni, rivolgersi all'ente di smaltimento locale o al rivenditore dell'apparecchio.

### SMALTIMENTO DELLE BATTERIE



Il presente prodotto contiene una batteria ricaricabile di tipo Ni-MH.

#### Avvertenza:

**Non gettare le batterie nei rifiuti domestici: devono essere smaltite separatamente.**

- **Rimuovere le batterie dall'apparecchio.**
- **Smaltire le batterie in un centro di raccolta specifico.**



**IT**

## **RIMOZIONE DELLA BATTERIA**

Per rimozione e sostituzione della batteria rivolgersi ad un centro assistenza autorizzato IMETEC.

## **ASSISTENZA E GARANZIA**

Per le riparazioni o l'acquisto dei ricambi rivolgersi al servizio autorizzato di assistenza ai clienti IMETEC contattando il Numero Verde sotto riportato o consultando il sito internet. L'apparecchio è coperto da garanzia del produttore. Per i dettagli, consultare il foglio garanzia allegato.

L'inosservanza delle istruzioni contenute in questo manuale per l'utilizzo, la cura e la manutenzione del prodotto fanno decadere il diritto alla garanzia del produttore.



		Numero Verde <b>800-234677</b>	MI001659 0514 (MMYY)
<a href="http://www.imetec.com">www.imetec.com</a>			
<b>Tenacta Group S.p.A. Via Piemonte 5/11 24052 Azzano S. Paolo (BG) ITALY</b> Tel. +39.035.688.111 Fax +39.035.320.149			





## VACUUM CLEANER INSTRUCTIONS FOR USE

Dear customer, IMETEC thanks you for having purchased this product. We are certain you will appreciate the quality and reliability of this appliance, designed and manufactured with customer satisfaction in mind. This instruction manual has been drawn up in compliance with the European Standard EN 62079.



### IMPORTANT!

#### Instructions and warnings for safe use

Before using this appliance, carefully read the instructions and in particular the safety warnings, which must be complied with. Keep this manual and illustrative guide with the appliance for future consultation. Should you pass the appliance on to another user, make sure to also include this documentation.

**(i) NOTE:** should certain parts of this booklet be difficult to understand or should doubts arise, contact the company before using the product, at the address indicated on the last page.

## INDEX







SAFETY WARNINGS	PAGE 9
INSTRUCTIONS FOR SAFE USE OF THE BATTERIES	PAGE 11
SYMBOLS	PAGE 11
DESCRIPTION OF THE APPLIANCE AND ITS ACCESSORIES	PAGE 12
ASSEMBLY	PAGE 12
ACCESSORIES	PAGE 12
PREPARATION	PAGE 12
USE	PAGE 13
MAINTENANCE	PAGE 13
STORING AND CARING FOR THE PRODUCT	PAGE 15
TROUBLESHOOTING	PAGE 15
DISPOSAL	PAGE 15
ASSISTANCE AND WARRANTY	PAGE 16
ILLUSTRATIVE GUIDE	I-II-III
TECHNICAL DATA	III

## SAFETY WARNINGS

- After having removed the appliance from its packaging, verify its integrity based on the drawing and any presence of damage caused by transport. If in doubt, do not use the appliance and contact an authorised service centre.



## EN

- Do not let children play with the packaging! Keep the plastic bag out of the reach of children - risk of suffocation!
- Before connecting the appliance, check that the technical data (8F) match the mains supply. The identification technical data (8F) are found on the appliance and on the power supply/battery charger (if present).
- This appliance must be used only for the purpose for which it was designed, namely as a vacuum cleaner for home use. Any other use is considered not compliant and therefore dangerous.
- This appliance can be used by children aged 8 years and above and persons with reduced physical, sensory or mental capabilities or lack of experience and knowledge if they have been given supervision or instruction concerning the use of the appliance in a safe way and understand the risks involved. Children must not play with the appliance. The appliance cannot be cleaned or serviced by children without adult supervision.
-  DO NOT use the vacuum cleaner to vacuum:
  - burning ashes, cigarette butts, etc.;
  - liquids, such as carpet cleaners;
  - sharp or hard objects, such as nails or large glass shards;
  - fine powder, such as cement;
  - toner powder (for laser printers, copy machines, etc.).
-  NEVER use the vacuum cleaner without inserting the dust bag, dust container or filter.
-  DO NOT use the appliance with wet hands, damp feet or barefoot.
-  DO NOT pull the power cable or the appliance itself to remove the plug from the socket.
-  DO NOT expose the appliance to humidity or weather conditions (rain, sun, etc.).
- Always disconnect the appliance from the mains supply before cleaning or performing maintenance and when the appliance is not in use.
- If the appliance is faulty or malfunctions, switch it off and do not tamper with it. Any repairs must only be carried out by an authorised technical service centre.
- If the power cable is damaged it must be replaced by an authorised technical service centre, so as to prevent all risks.
-  NEVER pull or lift the appliance by its cable.
-  NEVER submerge the appliance in water or other liquids.



-  NEVER direct the flexible hose, pipe or any other accessory towards eyes or ears and do not put them in your mouth when they are connected to the vacuum cleaner.
- Always use the appliance with a motor protection filter to prevent damaging the motor and the vacuum cleaner.



**ATTENTION! Rotating parts in motion. Trapping hazard.**

## INSTRUCTIONS FOR SAFE USE OF THE BATTERIES

Contact Customer Service for information on having the batteries repaired or replaced.

-  DO NOT charge the rechargeable batteries with equipment that is not specifically indicated for this purpose or in a different way from that described in the instructions.
-  NEVER expose the batteries to excessive heat, such as that caused by sunlight, fire or similar sources as this poses a high risk of acid leaking from the batteries! Failure to comply with these instructions can damage the batteries and cause them to explode.
-  DO NOT disassemble or short circuit the batteries or throw them in fire.





Always keep the batteries out of reach of children. If swallowed, batteries can cause lethal danger. Therefore, always keep the batteries in a place out of reach of small children. In the event a battery is swallowed, seek medical advice or the local poison control centre immediately.



The acid contained inside the batteries is corrosive. Avoid any contact with skin, eyes or clothes.

- Remove the batteries from the appliance before disposing of it.
- The appliance must be unplugged from the socket when the batteries are removed.
- Dispose of the batteries at a specific collection centre.

## SYMBOLS

	Warning		ON/OFF switch
	Prohibited		

## DESCRIPTION OF THE APPLIANCE AND ITS ACCESSORIES (Fig. A)

Refer to Figure [A] in the illustrative guide to verify your appliance equipment. All the figures are on the cover pages of these instructions for use

- |                                       |   |
|---------------------------------------|---|
| 1. Handle                             | 8C Protective filter mesh                         |
| 2. Handle ON/OFF switch               | 8D Cyclone filter                                 |
| 3. Fastening screw                    | 8E Charging contact                               |
| 4. Plug                               | 8F Technical data                                 |
| 5. Manual mini-vacuum release buttons | 9. Mini-vacuum ON/OFF switch and RECHARGING LIGHT |
| 6. Suction inlet                      | 10. Set of accessories                            |
| 7. Turbo brush                        | 10A Accessory support                             |
| 7A Brush release button               | 10B Dusting nozzle                                |
| 7B Rotating brush clamping screw      | 10C Crevice nozzle                                |
| 7C Rotating brush                     | 10D Upholstery nozzle                             |
| 8. Manual MINI-VACUUM                 |   |
| 8A Dust compartment release key       |   |
| 8B Dust collection compartment        |   |

## ASSEMBLY

- Loosen the fastening screw (3) of the handle (1) and remove it.
- Attach the handle (1) to the body of the appliance, taking care to assemble it correctly [Fig. B1].
- Insert the fastening screw (3) and tighten it clockwise [Fig. B2] using a screwdriver.
- Attach the turbo brush (7) to the suction connection (6) [Fig. B3].
- Put the various accessories (10B+10C+10D) on the accessory support 10A [Fig. B4].
- Secure the accessory support (10A) by pressing it gently into place on the back of the stick body [Fig. B5].

## ACCESSORIES

Your appliance is equipped with the following attachments:

- **TURBO BRUSH (7):** The TURBO BRUSH (7) is suitable for all surfaces: ceramic, marble, parquet and carpets.
- **SET OF ACCESSORIES (10):**
  - Accessory support (10A): to store the accessories and attach them to the body of the stick.
  - Dusting nozzle (10B).
  - Nozzle for crevices (10C): to clean corners and slots, such as radiators, skirting boards and blinds.
  - Upholstery nozzle (10D): to clean sofas, armchairs, upholstered chairs and curtains.

## PREPARATION

### CHARGING THE BATTERY

- Make sure the appliance battery is low before recharging it.
- Make sure the appliance is set to OFF before recharging it.

- Fit the plug (4) into the recharge contact (8E) [Fig. C1].
- Connect the plug (4) to the socket.
- The ON/OFF key - Recharging light (9) flashes during recharging; when the appliance is completely charged the ON/OFF key - Recharging light (9) will stay on steady.
- When the appliance is completely charged the control circuit for the battery interrupts automatically, protecting it from any damage.
- It is completely normal for the plug to heat up during charging.
- Charge the appliance after each use to ensure it is always in good working order.
- For long periods of inactivity, disconnect the plug (4) to avoid dispersing any energy.

## USE

### USING IT AS A STICK VACUUM CLEANER

- Detach the plug (4) from the recharging contact (8E) [Fig. C1].
- Press the ON/OFF button ① (2) on the handle once to switch the vacuum cleaner on or off.
- The appliance and the turbo brush (7) will start up.

#### NOTE:

1. **A new appliance can develop odours the first few times it is used. These odours are harmless and disappear shortly afterwards. Ventilate the room.**
2. **The transparent walls may become opaque with use.**

- When you have finished using the appliance, press the ON/OFF button ① on the handle (2) to switch it off.

### USING IT AS A MANUAL MINI-VACUUM

- Detach the plug (4) from the recharging contact (8E) [Fig. C1].
- Detach the mini-vacuum (8) from the body of the stick by pressing the release buttons (5) [Fig. D1].
- Attach the suitable accessory (10) for the surface requiring cleaning and connect it to the mini-vacuum [Fig. D2].
- Press the ON/OFF switch on the mini-vacuum ① (9) once to turn the vacuum cleaner on, and start cleaning.
- When you have finished using the appliance, press the ON/OFF button ① on the mini-vacuum (9) to switch it off.
- Put the mini-vacuum (8) back on the body of the stick vacuum and press the handle of the mini-vacuum until the click tells you that it is correctly in place [Fig. D1].

## MAINTENANCE



**ATTENTION! Turn the appliance off and take the plug out of the power socket before opening the dust collection system!  
Make sure all cleaned parts are completely dry before reusing the appliance.**

## EN

### CLEANING THE APPLIANCE

- Detach the plug (4) from the recharging contact (8E).
- Switch the appliance off before cleaning it.
- When necessary, clean the appliance with a damp cloth.



#### ATTENTION!

⊘ **DO NOT USE SOLVENTS OR OTHER AGGRESSIVE OR ABRASIVE DETERGENTS. THIS CAN DAMAGE THE SURFACE.**

### CLEANING THE DUST COLLECTION SYSTEM



**ATTENTION! Empty the dust collection compartment (8B) and clean the filtering system (8C, 8D) after every use.**

- Clean the dust collection system following the instructions below and paying attention to the figures in the illustrative guide.
- Detach the mini-vacuum (8) from the body of the stick by pressing the release buttons (5) [Fig. D1].
- Press the release button (8A) [Fig. E1] and take down the dust container (8B+8C+8D) [Fig. E2].
- Take out the filtering system (8C and 8D) [Fig. E3] and empty out the contents of the dust container (8B).
- Separate the filter protection mesh (8C) from the cyclone filter (8D), and clean them by carefully shaking and brushing away the dust. To do so, use a soft brush to prevent any damage.

If suction does not increase after cleaning the dust collection compartment (8B) and the filtering system (8C+8D), replace filter 8D with a new one.

#### **NOTE:**

- **Replace the filter in the event it is damaged or impossible to clean.**
- **Replace the filter at least once a year.**
- **Failure to clean or replace the filter will make the manufacturer's warranty null and void.**

Put the filtering system (8C+8D) back inside the dust compartment (8B) and reattach it to the mini-vacuum (8), being careful to hook it onto the bottom fitting and making the release button click (8A).

### CLEANING THE TURBO BRUSH

- Detach the turbo brush (7) from the suction inlet (6) by pressing the brush release button (7A).
- If the rotating brush (7C) is dirty with hair or fluff, remove the debris with a pair of scissors, being careful not to cut yourself. [Fig. E4].
- If the rotating brush (7C) is very dirty, it can be detached from the turbo brush (7).
- To detach it, turn the clamping screw of the rotating brush anti-clockwise (7B) and lift the rotating brush (7C).



- When you have finished cleaning it, put the rotating brush back in place (7C) by attaching it on the triangular shaped right side first, and then pushing it into place.
- Lastly, put the clamping screw back on the rotating brush (7B), turning it clockwise.

## STORING AND CARING FOR THE PRODUCT

When the appliance is not being used, take the plug out (4) and store the appliance in a dry and dust-free place.

## TROUBLESHOOTING

PROBLEM	SOLUTION
The appliance does not go on.	<ul style="list-style-type: none"> <li>• Check whether the battery is charged.</li> <li>• Make sure the plug is disconnected (4) from the socket. When the plug is connected to the socket, a battery protection system will stop the appliance from starting up.</li> <li>• Make sure that the ON/OFF switch (9) has been pressed.</li> </ul>
The appliance switches off during use and does not switch back on again.	<ul style="list-style-type: none"> <li>• The battery is flat. Recharge the battery.</li> <li>• If the problem continues, the battery needs to be replaced. Contact a technical assistance centre.</li> </ul>
The vacuum cleaner does not suction well.	<ul style="list-style-type: none"> <li>• The dust collection system is full: empty the dust collection compartment (8B).</li> <li>• The filter is clogged: clean or replace the filter (8D).</li> <li>• The filter is not fastened correctly: make sure that the filter (8D) is fitted correctly.</li> </ul>

## DISPOSAL

### DISPOSAL PACKAGING



The product is packaged in recyclable materials. Dispose of packaging in accordance with the environmental protection standards.

### PRODUCT DISPOSAL



The appliance must be disposed of in compliance with EU standard 2002/96/EC. The recyclable materials contained in the appliance must be collected to prevent environmental pollution. For further information, contact the local waste authority or the appliance retailer.

### DISPOSING OF THE BATTERIES



This product contains a rechargeable Ni-MH battery.

#### Warning:

**Do not dispose of the batteries in domestic waste: they must be disposed of separately.**

- **Remove the batteries from the appliance.**
- **Dispose of the batteries at a specific collection centre.**



## EN

### TAKING THE BATTERY OUT

To take the battery out and change it, contact an authorised IMETEC assistance centre.

## ASSISTANCE AND WARRANTY

To request repairs or purchase spare parts, please contact IMETEC's authorised customer service centre at the Toll-Free Number below or via the website.

The appliance is covered by the manufacturer warranty. For details, read the attached warranty sheet.

Failure to comply with the instructions for use and maintenance provided in this manual will render the manufacturer's warranty null and void.



# IMETEC

[www.imetec.com](http://www.imetec.com)

Tenacta Group S.p.A. Via Piemonte 5/11 24052 Azzano S. Paolo (BG) ITALY  
Tel. +39.035.688.111 Fax +39.035.320.149

M1001659  
0514 (MMYY)





## MANUAL DE INSTRUCCIONES PARA EL USO DE LA ASPIRADORA

*Estimado cliente: IMETEC le agradece por haber elegido este producto. Estamos convencidos de que valorará su calidad y fiabilidad, siempre buscando satisfacer al consumidor. Este manual de instrucciones ha sido redactado en conformidad con la norma europea EN 62079.*



### ¡ATENCIÓN!

#### Instrucciones y advertencias para un uso seguro

**Antes de utilizar el aparato, lea atentamente las instrucciones para el uso y en concreto las advertencias para la seguridad, ateniéndose siempre a ellas. Conserve este manual, junto con la guía ilustrativa durante toda la vida útil del aparato, para poder consultarlo cada vez que sea necesario. En caso de cesión del aparato a terceros, entregue también todos los documentos.**

**ⓘ NOTA:** si al leer este manual de instrucciones para el uso alguna de sus partes resultara difícil de entender o si surgieran dudas, antes de usar el producto contacte con la empresa en la dirección indicada en la última página.

## ÍNDICE





ADVERTENCIAS DE SEGURIDAD	PÁG. 17
INSTRUCCIONES PARA EL USO SEGURO DE LAS PILAS	PÁG. 19
REFERENCIA DE SÍMBOLOS	PÁG. 19
DESCRIPCIÓN DEL APARATO Y DE LOS ACCESORIOS	PÁG. 20
ENSAMBLAJE	PÁG. 20
ACCESORIOS	PÁG. 20
PREPARACIÓN	PÁG. 21
USO	PÁG. 21
MANTENIMIENTO	PÁG. 22
CONSERVACIÓN Y CUIDADO DEL PRODUCTO	PÁG. 23
PROBLEMAS Y SOLUCIONES	PÁG. 23
ELIMINACIÓN	PÁG. 23
ASISTENCIA Y GARANTÍA	PÁG. 24
GUÍA ILUSTRATIVA	I-II-III
DATOS TÉCNICOS	III

## ADVERTENCIAS DE SEGURIDAD

- Después de haber sacado el aparato del embalaje, compruebe que esté íntegro conforme al dibujo y que no haya sufrido daños durante el transporte. En caso de duda, no utilice el aparato y póngase en contacto con el servicio de asistencia autorizado.





## ES

- ¡Los materiales del embalaje no son juguetes para los niños! Mantenga la bolsa de plástico fuera del alcance de los niños; ¡riesgo de asfixia!
- Antes de conectar el aparato, controle que los datos técnicos (8F) se correspondan con los de la red eléctrica disponible. Los datos técnicos de identificación (8F) se encuentran en el aparato y en el alimentador/cargador (si está presente).
- Este aparato debe utilizarse únicamente con el fin para el cual ha sido diseñado, es decir, como aspiradora para uso doméstico. Cualquier otro uso se considera impropio y por tanto peligroso.
- Este aparato puede ser usado por niños mayores de 8 años y por personas con capacidades físicas, sensoriales o mentales reducidas o con poca experiencia o conocimiento, solo bajo supervisión de un adulto o si han recibido instrucción en cuanto al uso en condiciones de seguridad e información sobre los riesgos que presenta el producto. Cerciórese de que los niños no jueguen con el aparato. La limpieza y el mantenimiento deben ser llevados a cabo por el usuario y no por niños sin supervisión.
-  NO utilice la aspiradora para aspirar:
  - cenizas encendidas, colillas de cigarrillos o similares;
  - líquidos, como por ej., detergentes para alfombras;
  - objetos puntiagudos o duros como, por ej., clavos o grandes astillas de vidrio;
  - polvos finos como, por ej. cemento;
  - polvos de tóner (para impresoras láser, fotocopiadoras, etc.).
-  NO aspire nunca sin haber colocado la bolsa de recogida de polvo, el contenedor de polvo o el filtro.
-  NO utilice el aparato con las manos mojadas o los pies húmedos o descalzos.
-  NO tire del cable de alimentación o del aparato mismo, para desenchufarlo de la toma de corriente.
-  NO exponga el aparato a la humedad o al efecto de los agentes atmosféricos (lluvia, sol).
- Desenchufe el aparato de la alimentación eléctrica antes de llevar a cabo operaciones de limpieza o mantenimiento, o si no va a utilizarse.
- En caso de avería o problemas de funcionamiento del aparato, apáguelo y no lo manipule indebidamente. Si es preciso repararlo, diríjase únicamente a un centro de asistencia técnica autorizado.



ES



- Si el cable de alimentación está dañado, hágalo sustituir en un Centro de Asistencia Técnico autorizado, para prevenir cualquier riesgo.
-  NO tire nunca o levante el aparato por el cable.
-  NUNCA sumerja el aparato en el agua ni en ningún otro líquido.
-  NO apunte nunca el tubo de aspiración flexible, el tubo, ni ningún otro accesorio en dirección de los ojos u orejas ni se los coloque en la boca cuando se encuentren conectados a la aspiradora en funcionamiento.
- Use siempre el aparato con el filtro de protección del motor para evitar daños al motor en sí y a la aspiradora.



**¡ATENCIÓN! Partes giratorias en movimiento. Peligro de atrapamiento.**

## INSTRUCCIONES PARA EL USO SEGURO DE LAS PILAS

Para mayor información acerca de la reparación o sustitución de las pilas, póngase en contacto con el Servicio de asistencia al cliente.

-  NO cargue las pilas recargables con equipos no indicados para ello o con modalidades diferentes a las indicadas en las instrucciones.
-  NUNCA exponga las pilas a un calor excesivo como el provocado por los rayos solares, el fuego o fuentes similares: ¡existe un elevado riesgo de escape de ácido! El incumplimiento de estas indicaciones puede provocar daños e incluso la explosión de las pilas.
-  NO desmonte, eche en el fuego o ponga en cortocircuito las pilas.





Mantenga siempre las pilas lejos del alcance de los niños. En caso de ingestión, las pilas pueden causar peligros mortales. Por tanto, conserve las pilas lejos del alcance de los niños. En caso de ingestión de una pila, consulte de inmediato con un médico o con el centro antiveneno local.



El ácido contenido en las pilas es corrosivo. Evite el contacto con la piel, los ojos o la ropa.

- Quite las pilas del aparato antes de eliminarlo.
- El equipo se debe desconectar de la toma de corriente cuando se quitan las pilas.
- Elimine las pilas en un centro de recogida específico.

## REFERENCIA DE SÍMBOLOS

	Advertencia		Interruptor ON/OFF
	Prohibición		



## DESCRIPCIÓN DEL APARATO Y DE LOS ACCESORIOS (Fig. A)

Consulte la Figura [A] de la guía ilustrativa para controlar que su aparato tenga todos los componentes necesarios. Todas las figuras se encuentran en las páginas de cubierta de estas instrucciones de uso.

- |   |  |
|---|--|
| 1. Mango  | 8B Compartimento de recogida del polvo                                   |
| 2. Interruptor ON/OFF del mango                       | 8C Red de protección del filtro  |
| 3. Tornillo de fijación                               | 8D Filtro ciclónico  |
| 4. Alimentador  | 8E Contacto de recarga   |
| 5. Botones de desenganche de la miniaspiradora manual | 8F Datos técnicos  |
| 6. Toma de aspiración                                 | 9. Interruptor ON/OFF de la miniaspiradora e INDICADOR LUMINOSO DE CARGA |
| 7. Turbocepillo                                       | 10. Conjunto de accesorios   |
| 7A Botón de desenganche del cepillo                   | 10A Soporte portaaccesorios  |
| 7B Tornillo de fijación del cepillo giratorio         | 10B Boquilla para limpiar el polvo                                       |
| 7C Cepillo giratorio                                  | 10C Boquilla estrecha  |
| 8. MINIASPIRADORA manual                              | 10D Boquilla para tapizados  |
| 8A Botón de desenganche del compartimento del polvo   |  |

## ENSAMBLAJE

- Afloje el tornillo de fijación (3) del mango (1) y extráigalo.
- Conecte el mango (1) al cuerpo del aparato, prestando atención a colocarlo correctamente [Fig. B1].
- Introduzca el tornillo de fijación (3) y apriételo en el sentido de las agujas del reloj [Fig. B2] ayudándose con un destornillador.
- Una el turbocepillo (7) al empalme de aspiración (6) [Fig. B3].
- Introduzca los distintos accesorios (10B+10C+10D) en el soporte portaaccesorios 10A [Fig. B4].
- Fije el soporte portaaccesorios (10A) en los alojamientos correspondientes, ejerciendo una ligera presión en la parte trasera del cuerpo de la escoba [Fig. B5].

## ACCESORIOS

Su aparato cuenta con los siguientes accesorios:

- **TURBOCEPILLO (7):** El TURBOCEPILLO (7) es adecuado para todas las superficies: cerámica, mármol, parqué y alfombras.
- **CONJUNTO DE ACCESORIOS (10):**
  - Soporte portaaccesorios (10A): permite guardar los accesorios y montarlos en el cuerpo de la escoba.
  - Boquilla para limpiar el polvo (10B).
  - Boquilla para ranuras (10C): para limpiar en los ángulos y en las ranuras, por ej. radiadores, zócalos, persianas.
  - Boquilla para tapizados (10D): para limpiar sofás, sillones, sillas tapizadas y cortinas.

## PREPARACIÓN

### CARGA DE LA PILA

- Asegúrese de que el aparato esté descargado antes de cargar la pila.
- Asegúrese de que el aparato esté en posición OFF antes de cargar la pila.
- Introduzca el alimentador (4) en el contacto de carga (8E) [Fig. C1].
- Conecte el alimentador (4) a la toma de corriente.
- El botón ON/OFF – Indicador luminoso de carga (9) parpadea durante la carga; cuando el aparato está cargado por completo, el botón ON/OFF – Indicador luminoso de carga (9) permanece encendido.
- Cuando el aparato está cargado por completo, el circuito de control de la pila se interrumpe automáticamente para protegerla contra posibles daños.
- Es normal que el alimentador se sobrecaliente durante la carga.
- Después del uso, ponga a cargar el aparato para que pueda funcionar regularmente.
- Desconecte el alimentador (4) si no va a utilizar el aparato durante un período prolongado, para evitar desperdiciar energía.

## USO

### USO COMO ESCOBA ELÉCTRICA

- Desconecte el alimentador (4) del contacto de carga (8E) [Fig. C1].
- Para encender o apagar la aspiradora, presione una vez el interruptor ON/OFF ① en el mango (2).
- El aparato y el turbocepillo (7) se activan.

#### ① NOTA:

1. **Un aparato nuevo puede generar olores durante el uso inicial. Tales olores son inocuos y desaparecen tras un breve período. Asegure una buena aireación del ambiente.**
2. **Las partes transparentes pueden volverse opacas con el uso.**

- Al terminar el trabajo, presione el interruptor ON/OFF ① en el mango (2) para apagarlo.

### USO COMO MINIASPIRADORA MANUAL

- Desconecte el alimentador (4) del contacto de carga (8E) [Fig. C1].
- Extraiga la miniaspiradora (8) del cuerpo de la escoba presionando los botones de desenganche (5) [Fig. D1].
- Introduzca el accesorio adecuado (10) para la superficie que va a limpiar, y conéctelo a la miniaspiradora [Fig. D2].
- Presione el interruptor ON/OFF ① en la miniaspiradora (9) una vez para encender la aspiradora y empezar a limpiar.
- Al terminar el trabajo, presione el interruptor ON/OFF ① en la miniaspiradora (9) para apagarlo.
- Vuelva a poner en el cuerpo de la escoba la miniaspiradora (8), y presione su empuñadura hasta oír el clic que indica que ha quedado bien puesta [Fig. D1].

## MANTENIMIENTO



**¡ATENCIÓN! ¡Apague el aparato y desenchúfelo de la toma de corriente antes de abrir el sistema de recogida del polvo!**  
**¡Antes de volver a usar el aparato asegúrese de que todas las partes que se han limpiado con un paño húmedo estén secas!**

### LIMPIEZA DEL APARATO

- Desconecte el alimentador (4) del contacto de carga (8E).
- Apague el aparato antes de limpiarlo.
- De ser necesario, limpie el aparato con un paño húmedo.



**¡ATENCIÓN!**  
**⊘ NO UTILICE SOLVENTES NI OTROS DETERGENTES AGRESIVOS O ABRASIVOS. DE LO CONTRARIO, SE CORRE EL RIESGO DE DAÑAR LA SUPERFICIE.**

### LIMPIEZA DEL SISTEMA DE RECOGIDA DEL POLVO



**¡ATENCIÓN! Vacíe el compartimento de recogida del polvo (8B) y limpie el sistema filtrante (8C, 8D) después de cada uso.**

- Limpie el sistema de recogida del polvo de acuerdo con las siguientes instrucciones y prestando atención a las figuras de la guía ilustrativa.
- Extraiga la miniaspiradora (8) del cuerpo de la escoba presionando los botones de desenganche (5) [Fig. D1].
- Presione el botón de desenganche (8A) [Fig. E1] y desmonte el contenedor del polvo (8B+8C+8D) [Fig. E2].
- Extraiga el sistema filtrante (8C y 8D) [Fig. E3] y vacíe el contenedor del polvo (8B).
- Desprenda la red de protección del filtro (8C) del filtro ciclónico (8D) y límpielos sacudiéndolos y cepillándolos con cuidado para eliminar el polvo. Utilice para ello un cepillo suave para evitar daños.

Si la potencia de aspiración no mejorara tras la limpieza del compartimento de recogida del polvo (8B) y del sistema filtrante (8C+8D), sustituya el filtro 8D por un nuevo.

### **ⓘ** NOTA:

- **Cambie el filtro si está dañado o si no es posible limpiarlo exhaustivamente.**
- **Cambie el filtro por lo menos una vez al año.**
- **De no llevar a cabo las operaciones requeridas de limpieza o de sustitución del filtro, la garantía pierde toda validez.**

Vuelva a montar el sistema filtrante (8C+8D) en el compartimento de recogida del polvo (8B) y móntelo en la miniaspiradora (8) prestando atención a que quede bien introducido en el alojamiento inferior, y presione el botón de desenganche (8A) hasta que haga clic.





### LIMPIEZA DEL TURBOCEPILLO

- Separe el turbocepillo (7) del empalme de aspiración (6) presionando el botón de desenganche del cepillo (7A).
- Si el cepillo giratorio (7C) tiene pelos o pelusas enredados, córtelos con unas tijeras prestando atención a no cortarse. [Fig. E4].
- Si el cepillo giratorio (7C) está muy sucio, es posible desmontarlo del turbocepillo (7).
- Para el desmontaje, haga girar el cepillo giratorio (7B) en sentido opuesto al de las agujas del reloj y levante el cepillo giratorio (7C).
- Al terminar la limpieza, vuelva a poner el cepillo giratorio (7C) fijándolo primero en la parte derecha de forma triangular, y luego empújelo hasta encajarlo en su alojamiento.
- Fije por último el tornillo de fijación del cepillo giratorio (7B) enroscándolo en el sentido de las agujas del reloj.

## CONSERVACIÓN Y CUIDADO DEL PRODUCTO

Si el aparato no va a utilizarse, desenchufe el alimentador (4) y guarde el aparato en un lugar seco y protegido contra el polvo.

## PROBLEMAS Y SOLUCIONES

PROBLEMA	SOLUCIÓN
El aparato no se enciende.	<ul style="list-style-type: none"> <li>• Controle que la pila esté cargada.</li> <li>• Asegúrese de haber desenchufado el alimentador (4) de la toma de corriente. Cuando el alimentador está conectado en la toma de corriente, un sistema de protección de la pila impide que el aparato se ponga en funcionamiento.</li> <li>• Asegúrese de haber presionado el interruptor ON/OFF (9).</li> </ul>
El aparato se apaga durante el uso y no vuelve a encenderse.	<ul style="list-style-type: none"> <li>• La pila está descargada. Cargue la pila.</li> <li>• Si el problema persiste, habrá que cambiar la pila. Póngase en contacto con un centro de asistencia técnica.</li> </ul>
La aspiradora no aspira bien.	<ul style="list-style-type: none"> <li>• El sistema de recogida del polvo está lleno: vacíe el compartimento de recogida del polvo (8B).</li> <li>• El filtro está obstruido: limpie o cambie el filtro (8D).</li> <li>• El filtro no está bien puesto: asegúrese de que el filtro (8D) esté bien puesto.</li> </ul>

## ELIMINACIÓN

### ELIMINACIÓN DEL EMBALAJE



El embalaje del producto está hecho con materiales reciclables. Elimínelo conforme a las normas de protección ambiental.

### ELIMINACIÓN DEL PRODUCTO



El aparato que ha concluido su vida útil debe eliminarse en conformidad con la norma europea 2002/96/CE. Los materiales reciclables presentes en el aparato se recuperan a fin de evitar la degradación ambiental. Para mayor información, diríjase a la entidad local de tratamiento y eliminación de residuos, o al revendedor del aparato.



ES

## SUSTITUCIÓN DE LAS PILAS



Este producto contiene una pila recargable de tipo Ni-MH.

### Advertencia:

**No arroje las pilas junto a los residuos domésticos: deben eliminarse por separado.**

- Quite las pilas del aparato.
- Elimine las pilas en un centro de recogida específico.

### EXTRACCIÓN DE LA PILA

Para la extracción y el cambio de la pila, diríjase a un centro de asistencia autorizado IMETEC.

## ASISTENCIA Y GARANTÍA

Para las reparaciones o la compra de los repuestos, póngase en contacto con el servicio autorizado de asistencia al cliente IMETEC, llamando al Número Gratuito que aparece abajo o accediendo al sitio web.

El aparato está cubierto por la garantía del fabricante. Consulte la hoja de garantía adjunta para conocer los detalles.

El incumplimiento de las instrucciones de este manual para el uso, cuidado y mantenimiento del producto, comporta la pérdida de la garantía del fabricante.

# IMETEC

[www.imetec.com](http://www.imetec.com)

Tenacta Group S.p.A. Via Piemonte 5/11 24052 Azzano S. Paolo (BG) ITALY  
Tel. +39.035.688.111 Fax +39.035.320.149

MI001659  
0514 (MMYY)



## MANUAL DE INSTRUÇÕES PARA O USO DO ASPIRADOR DE PÓ

Prezado cliente, IMETEC deseja agradecer-lhe por ter comprado este produto. Temos certeza que irá apreciar a qualidade e a confiabilidade deste aparelho, projetado e fabricado tendo em vista, em primeiro lugar, a satisfação do cliente. O presente manual de instruções foi redigido em conformidade com a norma europeia EN 62079.



### ATENÇÃO!

#### Instruções e avisos para um emprego seguro

Antes de utilizar o aparelho, ler atentamente as instruções para o uso, em particular os avisos sobre a segurança, e respeitá-los. Conservar o presente manual, juntamente com o guia ilustrado, por toda a duração de vida do aparelho para fins de consulta. No caso de ceder o aparelho a terceiros entregar também toda a documentação.

ⓘ **NOTA:** se ao ler este manual de instruções de uso algumas partes resultarem difíceis de entender, ou no caso de surgirem dúvidas, antes de utilizar o produto contactar a empresa junto à morada indicada na última página.

## ÍNDICE

AVISOS SOBRE A SEGURANÇA	PÁG. 25
INSTRUÇÕES PARA O USO SEGURO DAS BATERIAS	PÁG. 27
LEGENDA DOS SÍMBOLOS	PÁG. 27
DESCRIÇÃO DO APARELHO E DOS ACESSÓRIOS	PÁG. 28
MONTAGEM	PÁG. 28
ACESSÓRIOS	PÁG. 28
PREPARAÇÃO	PÁG. 29
EMPREGO	PÁG. 29
MANUTENÇÃO	PÁG. 30
CONSERVAÇÃO E CUIDADO COM O PRODUTO	PÁG. 31
PROBLEMAS E SOLUÇÕES	PÁG. 31
ELIMINAÇÃO	PÁG. 31
ASSISTÊNCIA E GARANTIA	PÁG. 32
GUIA ILUSTRADO	I-II-III
DADOS TÉCNICOS	III



## AVISOS SOBRE A SEGURANÇA

- Após retirar o aparelho da sua embalagem controlar a integridade do fornecimento, na base do desenho, e verificar a eventual presença de danos imputáveis ao transporte. No caso de dúvida não utilizar o aparelho e consultar o serviço de assistência autorizado.



## PT

- O material da embalagem não é um brinquedo para crianças! Manter o invólucro plástico longe do alcance das crianças; perigo de asfixia!
- Antes de conectar o aparelho, controle se os dados técnicos (8F) correspondem aos valores indicados na rede elétrica disponível. Os dados técnicos de identificação (8F) encontram-se no aparelho e no alimentador/carregador de bateria (se houver).
- Este aparelho deve ser utilizado somente para os fins para os quais foi projetado, ou seja, como aspirador de pó para uso doméstico. Qualquer outro emprego será considerado não conforme e, portanto, perigoso.
- Este aparelho poderá ser utilizado por crianças com mais de 8 anos, por pessoas com capacidades físicas, sensoriais ou mentais reduzidas ou por pessoas inexperientes se forem supervisionadas ou previamente instruídas sobre o uso do aparelho com segurança e sobre os respetivos perigos. As crianças não devem brincar com o aparelho. A limpeza e a manutenção realizadas pelo utilizador não devem ser feitas por crianças sem supervisão.
- **⊗ NÃO utilizar o aspirador de pó para aspirar:**
  - cinzas acesas, pontas de cigarro ou semelhantes;
  - líquidos como, por exemplo, detergentes para tapetes;
  - objetos pontiagudos ou duros como, por exemplo, cacos graúdos de vidro;
  - pós finos como, por exemplo, cimento;
  - pós de toner (para impressoras laser, copiadoras, etc.);
- **⊗ NUNCA aspirar sem ter inserido o saco de recolha da poeira, o recipiente da poeira ou o filtro.**
- **⊗ NÃO utilizar o aparelho com as mãos molhadas ou com os pés húmidos e descalços.**
- **⊗ NÃO puxar o cabo de alimentação do aparelho para tirar a ficha da tomada de corrente.**
- **⊗ NÃO expor o aparelho à humidade ou à influência de agentes atmosféricos (chuva, sol).**
- Retirar sempre a ficha da tomada de alimentação eléctrica antes da efectuar a limpeza ou a manutenção e quando não se está a utilizar o o aparelho.
- No caso de avaria ou de mau funcionamento do aparelho cabe apagá-lo sem o violar. Para uma eventual reparação dirigir-se exclusivamente ao centro de assistência técnica autorizado.



- Se o cabo de alimentação estiver danificado deve ser substituído junto a um centro de assistência técnica autorizado, de modo a prevenir qualquer risco.
-  NÃO puxar ou levantar o aparelho pelo cabo.
-  NUNCA mergulhar o aparelho na água ou em qualquer tipo de líquido.
-  NUNCA apontar o tubo de aspiração flexível, o tubo ou qualquer acessório na direção dos olhos ou dos ouvidos e não colocá-los na boca quando estiverem conectados ao aspirador de pó em funcionamento.
- Usar sempre o aspirador de pó com o filtro de proteção do motor para evitar danos ao motor e ao próprio aspirador.



**ATENÇÃO! Partes rotatórias em movimento Perigo de aprisionamento.**

## INSTRUÇÕES PARA O USO SEGURO DAS BATERIAS

Para obter ulteriores informações sobre o conserto ou substituição das baterias, contactar o Serviço de Assistência aos Clientes.

-  NÃO recarregar as baterias recarregáveis com aparelhagens não expressamente indicadas ou com modalidades diversas daquelas indicadas nas instruções.
-  NUNCA expor as baterias ao calor excessivo como, por exemplo, o calor provocado pelos raios solares, fogo ou fontes semelhantes pois existe o perigo elevado de saída do ácido! A inobservância destas indicações pode comportar danos e a explosão das baterias.
-  NUNCA desmontar, deitar ao fogo ou colocar as baterias em curto-circuito.





Manter as baterias sempre afastadas do alcance das crianças. As baterias podem causar perigos mortais em caso de ingestão. Conservar as baterias em um local inacessível para as crianças pequenas. Em caso de ingestão de uma bateria, consultar imediatamente o médico ou o Centro de Informação Antivenenos local.



O ácido contido nas baterias é corrosivo. Evitar o contacto com a pele, olhos e roupas.

- Remover as baterias do aparelho antes de eliminá-lo.
- Desconectar o aparelho da tomada elétrica antes de remover as baterias.
- Eliminar as baterias num centro específico de coleta.

## LEGENDA DOS SÍMBOLOS

	Aviso		Interruptor ON/OFF
	Proibição		

## DESCRIÇÃO DO APARELHO E DOS ACESSÓRIOS (Fig. A)

Consultar a Figura [A] do guia ilustrado para controlar o fornecimento de seu aparelho. Todas as figuras encontram-se nas páginas da capa destas instruções para o uso.

- |   |   |
|---|---|
| 1. Empunhadura                                  | 8B Compartimento de recolha do pó   |
| 2. Interruptor ON/OFF da empunhadura            | 8C Rede de proteção do filtro   |
| 3. Parafuso de fixação                          | 8D Filtro ciclónico   |
| 4. Carregador                                   | 8E Contacto de recarga  |
| 5. Botões de desengate do mini aspirador manual | 8F Dados técnicos   |
| 6. Engate de aspiração                          | 9. Interruptor ON/OFF do mini aspirador de pó e INDICADOR LUMINOSO DE RECARGA |
| 7. Turbo escova                                 | 10. Conjunto dos acessórios   |
| 7A Tecla de desengate da escova                 | 10A Suporte porta-acessórios  |
| 7B Parafuso de fixação da escova rotatória      | 10B Bocal para remover o pó   |
| 7C Escova rotatória                             | 10C Bocal de lança  |
| 8. MINI ASPIRADOR DE PÓ Manual                  | 10D Bocal para materiais com enchimento                                       |
| 8A Tecla de desenganche do contentor de pó      |   |

## MONTAGEM

- Afrouxe os parafusos de fixação (3) da empunhadura (1) e remova-a.
- Conecte a empunhadura (1) ao corpo do aparelho prestando atenção para montá-la corretamente [Fig. B1].
- Introduza o parafuso de fixação (3) e aperte-o em sentido horário [Fig. B2] com o auxílio de uma chave de fendas.
- Encaixe a turbo escova (7) no engate de aspiração (6) [Fig. B3].
- Introduza os vários acessórios (10B+10C+10D) no suporte porta-acessórios 10A [Fig. B4].
- Fixe o suporte porta-acessórios (10A) forçando-o levemente na parte posterior do corpo da escova nos respetivos compartimentos [Fig. B5].

## ACESSÓRIOS

O seu aparelho está equipado com os seguintes acessórios:

- **TURBO ESCOVA (7):** A TURBO ESCOVA (7) é ideal para todas as superfícies: cerâmica, mármore, parquê e tapetes.
- **CONJUNTO DE ACESSÓRIOS (10):**
  - Suporte porta-acessórios (10A): permite juntar os acessórios para colocá-los no corpo da escova.
  - Bocal para remover o pó (10B).
  - Bocal para frestas (10C): para limpar nos cantos e nas frestas como, por exemplo, termossifões, rodapés, persianas.
  - Bocal para materiais com enchimento (10D): para limpar sofás, poltronas, cadeiras com enchimento e cortinas.



## PREPARAÇÃO

### CARREGAMENTO DA BATERIA

- Certifique-se de que o aparelho esteja descarregado antes de recarregá-lo.
- Certifique-se de que o aparelho esteja na posição OFF antes de recarregá-lo.
- Insira o alimentador (4) no contacto de recarga (8E) [Fig. C1].
- Conecte o alimentador (4) na tomada elétrica.
- A tecla ON/OFF – Indicador luminoso de recarga (9) pisca durante a recarga; quando o aparelho estiver completamente carregado, a tecla ON/OFF – indicador luminoso de recarga (9) está aceso de modo fixo.
- Quando o aparelho estiver completamente carregado, o circuito de controlo da bateria interrompe-se automaticamente para protegê-la de eventuais danos.
- É normal que o alimentador esquente durante o carregamento.
- Coloque o aparelho para recarregar depois que for utilizado para garantir o funcionamento normal.
- Desconecte o alimentador (4) para não dispersar energia durante os períodos de inatividade prolongada.

## EMPREGO

### EMPREGO COMO ESCOVA ELÉTRICA

- Desconecte o alimentador (4) do contacto de recarga (8E) [Fig. C1].
- Para ligar ou desligar o aspirador de pó, pressione uma vez o interruptor ON/OFF ① presente na empunhadura (2).
- O aparelho e a turbo escova (7) ativam-se.

#### **ⓘ** NOTA:

1. **Um aparelho novo pode desenvolver odores no período inicial de uso. Esses odores são inofensivos e desaparecem após um breve período de tempo. Providenciar uma boa ventilação do ambiente.**
2. **As partes transparentes podem tornar-se opacas com o uso.**

- No final do trabalho, pressione o interruptor ON/OFF ① presente na empunhadura (2) para desligá-lo.

### EMPREGO COMO MINI ASPIRADOR DE PÓ MANUAL

- Desconecte o alimentador (4) do contacto de recarga (8E) [Fig. C1].
- Retire o mini aspirador de pó (8) do corpo da escova pressionando os botões de encaixe (5) [Fig. D1].
- Introduza o acessório adequado (10) na superfície a limpar e conecte-o ao mini aspirador de pó [Fig. D2].
- Pressione o interruptor ON/OFF ① no mini aspirador de pó (9) uma vez para ligar o aparelho e iniciar a limpar.
- No final do trabalho, pressione o interruptor ON/OFF ① presente no mini aspirador de pó (9) para desligá-lo.
- Introduza novamente o mini aspirador de pó (8) no corpo da vassoura e pressione a empunhadura do mini aspirador de pó até ouvir o som de encaixe (clique), o que indica que foi posicionado corretamente [Fig. D1].



## MANUTENÇÃO



**ATENÇÃO!** Desligue o aparelho e retire a ficha da tomada elétrica antes de abrir o sistema de recolha de pó!  
**Antes de reutilizar o aparelho, certificar-se de que todas as peças limpas com pano húmido estejam completamente secas!**

### LIMPEZA DO APARELHO

- Desconecte o alimentador (4) do contacto de recarga (8E).
- Desligue o aparelho antes de limpá-lo.
- Quando necessário, limpar o aparelho com um pano húmido.



**ATENÇÃO!**  
 ⚠ **NÃO UTILIZAR SOLVENTES OU OUTROS DETERGENTES AGRESSIVOS OU ABRASIVOS. CASO CONTRÁRIO, EXISTE O RISCO DE DANIFICAR A SUPERFÍCIE.**

### LIMPEZA DO SISTEMA DE RECOLHA DO PÓ



**ATENÇÃO!** Esvazie o compartimento de recolha de poeira (8B) e limpe o sistema de filtragem (8C, 8D) após cada utilização.

- Limpar o sistema de recolha de poeira conforme as seguintes instruções, prestando atenção às figuras do guia ilustrado.
- Retire o mini aspirador de pó (8) do corpo da escova pressionando os botões de encaixe (5) [Fig. D1].
- Pressione o botão de desengate (8A) [Fig. E1] e desmonte o contentor para o pó (8B+8C+8D) [Fig. E2].
- Extraia o sistema de filtragem (8C e 8D) [Fig. E3] e esvazie o contentor para o pó (8B).
- Separe a rede de proteção do filtro (8C) do filtro ciclónico (8D) e limpe-os, batendo e escovando o pó com cuidado. Para isto, utilize uma escova macia para não provocar danos.

Se a potência de aspiração não melhorar após a limpeza do compartimento de recolha de pó (8B) e do sistema de filtragem (8C+8D), substitua o filtro 8D.

### ⓘ NOTA:

- **Substitua o filtro se estiver danificado ou se for impossível limpá-lo cuidadosamente.**
- **Substitua o filtro uma vez por ano, pelo menos.**
- **A inobservância das operações de limpeza ou de substituição do filtro declina o direito de garantia do produtor.**

Monte novamente o sistema de filtragem (8C+8D) no compartimento para o pó (8B) e coloque-o no mini aspirador de pó (8), com o cuidado de inserí-lo no respetivo compartimento inferior ativando o botão de desencaixe (8A).

### LIMPEZA DA TURBO ESCOVA

- Desconecte a turbo escova (7) do engate de aspiração (6) pressionando a tecla de desengate da escova (7A).





**PT**

- Se a escova rotatória (7C) estiver suja com cabelos ou lanugem, corte-os com uma tesoura mas preste atenção para não se cortar. [Fig. E4].
- Se a escova rotatória (7C) estiver muito suja é possível desmontá-la da turbo escova (7).
- Para a desmontagem, gire em sentido anti-horário o parafuso de fixação da escova rotatória (7B) e levante a escova rotatória (7C).
- Quando terminar a limpeza, introduza novamente a escova rotatória (7C) fixando-a primeiro na parte direita de formato triangular e, em seguida, empurre-a em seu próprio alojamento.
- Por fim, fixe o parafuso da escova rotatória (7B) em sentido horário.

## CONSERVAÇÃO E CUIDADO COM O PRODUTO

Em caso de inutilização do aparelho, retire o alimentador (4) e conserve-o em local seco e protegido do pó.

## PROBLEMAS E SOLUÇÕES

PROBLEMA	SOLUÇÃO
O aparelho não liga.	<ul style="list-style-type: none"> <li>• Controle se a bateria está carregada.</li> <li>• Certifique-se de ter retirado o alimentador (4) da tomada elétrica. Quando o alimentador estiver conectado na tomada elétrica, um sistema de proteção de baterias evita a ativação do aparelho.</li> <li>• Certifique-se de ter pressionado o interruptor ON/OFF (9).</li> </ul>
O aparelho desliga-se durante o uso e não liga novamente.	<ul style="list-style-type: none"> <li>• A bateria está descarregada. Recarregue a bateria.</li> <li>• Se o problema persistir, é necessário substituir a bateria. Dirija-se a um centro de assistência técnica.</li> </ul>
O aspirador de pó não aspira bem.	<ul style="list-style-type: none"> <li>• O sistema de recolha de pó está cheio: esvaziar o compartimento de recolha do pó (8B).</li> <li>• O filtro está obstruído: limpar ou substituir o filtro (8D).</li> <li>• O filtro não está fixado corretamente: certifique-se de que o filtro (8D) tenha sido montado de modo correto.</li> </ul>

## ELIMINAÇÃO

### ELIMINAÇÃO DA EMBALAGEM



A embalagem do produto é constituída por materiais recicláveis. Eliminá-la em conformidade com as normas de tutela ambiental.

### ELIMINAÇÃO DO PRODUTO



O aparelho em desuso deve ser eliminado em conformidade com os termos da norma europeia 2002/96/CE. Os materiais recicláveis contidos no aparelho devem ser recuperados para evitar a degradação ambiental. Para ulteriores informações, dirigir-se ao órgão de eliminação local ou ao revendedor do aparelho.



PT

## ELIMINAÇÃO DAS BATERIAS



Este produto contém uma bateria recarregável de tipo Ni-MH.

### Aviso:

**Não deitar fora as baterias junto com os resíduos domésticos, pois devem ser eliminadas separadamente.**

- Remover a bateria do aparelho.
- Eliminar as baterias num centro específico de coleta.

## REMOÇÃO DA BATERIA

Para a remoção e substituição da bateria, dirija-se a um centro de assistência autorizado IMETEC.

## ASSISTÊNCIA E GARANTIA

Para as reparações ou a compra de peças sobressalentes, dirigir-se ao serviço autorizado de assistência aos clientes IMETEC, contactando o número gratuito abaixo referido ou consultando o sítio na internet.

O aparelho é coberto pela garantia do fabricante. Para os detalhes, consultar a folha de garantia anexada.

A inobservância das instruções contidas neste manual para o uso, os cuidados e a manutenção do produto anula a garantia do fabricante.

**IMETEC**  
www.imetec.com

Tenacta Group S.p.A. Via Piemonte 5/11 24052 Azzano S. Paolo (BG) ITALY  
Tel. +39.035.688.111 Fax +39.035.320.149

MI001659  
0514 (MMYY)



## HASZNÁLATI UTASÍTÁS PORSZÍVÓHOZ

Kedves vásárlónk! Az IMETEC megköszöni, hogy megvásárolta termékét. Biztosak vagyunk abban, hogy meg lesz elégedve termékünk minőségével és megbízhatóságával, amelyet elsősorban ügyfeleink megalégedését szem előtt tartva terveztünk és gyártottunk. Ez a használati kézikönyv az EN 62079 Európai Közösségi Irányelvnek előírásainak megfelelően készült.



### FIGYELEM!

#### Biztonságos használatot célzó figyelmeztetések és tudnivalók

A készülék használata előtt olvassa el figyelmesen a használati utasításokat, főként a biztonsági utasításokat, és ügyeljen azok betartására. A használati kézikönyvet őrizze meg a hozzá tartozó képes útmutatóval a készülék teljes élettartama alatt, illetve tanulmányozás céljából. Amennyiben a készüléket átadja másoknak, mellékelje a teljes dokumentációt is.

**i** MEGJEGYZÉS: Amennyiben az olvasás során a használati kézikönyv némelyik része érthetetlennek tűnik, vagy kételye támad a kézikönyv tartalmát illetően, a termék használata előtt lépjen kapcsolatba a vállalattal az utolsó oldalon jelzett címen.

## TÁRGYMUTATÓ

BIZTONSÁGI TUDNIVALÓK	OLD. 33
UTASÍTÁSOK AZ ELEMEEK BIZTONSÁGOS HASZNÁLATÁHOZ	OLD. 35
JELMAGYARÁZAT	OLD. 35
A KÉSZÜLÉK ÉS A TARTOZÉKAINAK LEÍRÁSA	OLD. 36
ÖSSZESZERELÉS	OLD. 36
TARTOZÉKOK	OLD. 36
ELŐKÉSZÍTÉS	OLD. 36
ALKALMAZÁS	OLD. 37
TISZTÍTÁS	OLD. 37
A KÉSZÜLÉK TÁROLÁSA ÉS KEZELÉSE	OLD. 39
PROBLÉMÁK ÉS MEGOLDÁSOK	OLD. 39
A KÉSZÜLÉK ÁRTALMATLANÍTÁSA	OLD. 39
SZERVIZ ÉS GARANCIA	OLD. 40
KÉPES ÚTMUTATÓ	I-II-III
MŰSZAKI ADATOK	III



## BIZTONSÁGI TUDNIVALÓK

- Miután a készüléket kicsomagolta, ellenőrizze rajz alapján a szállítmány épségét, és nézze meg, hogy nincsenek olyan sérülések rajta, amelyek



esetlegesen a szállítás során keletkezhetnek. Ha kétsége merülne fel, ne használja a készüléket, hanem forduljon a hivatalos asszisztencia szolgálathoz.

- **A csomagolóanyag nem játékszer! A műanyag tasakot tartsa gyermekektől távol; fulladásveszélyes!**
- **Mielőtt a készüléket csatlakoztatná az elektromos hálózathoz, ellenőrizze a műszaki adatokat (8F), hogy azok megfelelnek-e a rendelkezésre álló elektromos hálózat értékeinek. Az azonosító műszaki adatok (8F) a készüléken és az akkumulátor-töltőn (ha van) találhatóak.**
- **Ez a készülék kizárólag rendeltetésszerűen, vagyis háztartási célra (porszívóként) használható. Minden egyéb használati mód nem szabályos, ennél fogva veszélyesnek minősül.**
- **Ezt a készüléket 8 éven felüli gyermekek, csökkent fizikai, érzékelési, vagy szellemi képességekkel rendelkező illetve hozzá nem értő személyek csak abban az esetben használhatják, ha felügyeletet biztosítanak számukra, vagy tájékoztatást kaptak a biztonságos használatról és a használat során felmerülő veszélyekkel kapcsolatban. Gyermekeknek a készülékkel játszani tilos. A készülék tisztítását és karbantartását gyermekek csak felügyelet mellett végezhetik el.**
- **⊘ A készülék NEM alkalmas az alábbi anyagok felszívására:**
  - izzó parázs, cigarettacsikk vagy hasonlók;
  - folyadékok, pl. szőnyegtisztító folyadék;
  - hegyes vagy éles tárgyak pl. szögek, nagyobb üvegcserepek;
  - finom por pl. cement;
  - fénymásológépek, lézernyomtatók stb. festékpátrónjaiba való por.
- **⊘ A készüléket NE használja porzsák, porgyűjtő tartály vagy porszűrő nélkül.**
- **⊘ A készüléket NE használja vizes kézzel, nedves lábbal vagy mezítláb.**
- **⊘ A csatlakozót NE a tápkábel vagy a készülék húzásával távolítsa el a csatlakozó aljából.**
- **⊘ A készüléket NE tárolja nedves környezetben vagy az időjárási tényezőknek kitéve (csapadék, napsütés).**
- **A készülék tisztítása, karbantartása előtt, valamint abban az esetben, ha nem használja a készüléket, húzza ki a dugót a csatlakozóból.**
- **A készülék meghibásodása vagy rendellenes működése esetén kapcsolja ki, és ne használja. Az esetleges javításokat kizárólag hivatalos asszisztenciaközpont végezheti.**



- Amennyiben a tápkábel megrongálódik, a cserét hivatalos, műszaki asszisztencia központ végezheti bármilyen veszély felmerülését elkerülendő.
-  NE húzza, vagy emelje fel a készüléket a vezetéknél fogva.
-  A készüléket soha NE merítse vízbe vagy egyéb folyadékba!
-  Amikor a készülék működik, NE irányítsa a csövet, a gégecsövet vagy bármely más tartozékot a szem vagy a fül felé, és NE vegye a csövet a szájába.
- A készülék kizárólag a motorvédő szűrővel együtt használható, így elkerülhető a motor vagy a készülék meghibásodása.



**FIGYELEM! Forgó alkatrészek. Sérülések veszélye.**

## UTASÍTÁSOK AZ ELEMÉK BIZTONSÁGOS HASZNÁLATÁHOZ

Amennyiben az akkumulátorok javításával vagy cseréjével kapcsolatban tájékoztatásra van szüksége, forduljon az asszisztencia központhoz.

-  Az újratölthető akkumulátorok töltését nem a megadott készülékekkel illetve az előírtól eltérő módon végezni tilos.
-  NE tegye ki az akkumulátorokat túl magas hőmérsékletnek, amelyet például a napfény, tűz vagy egyéb hasonló jelenség okozhat, mert a hő hatására sav folyhat ki az akkumulátorokból. Ha figyelmen kívül hagyja a jelen utasításokat, az akkumulátorok sérülhetnek, vagy felrobbanhatnak.
-  Az akkumulátorokat és az elemeket NE szerelje szét, ne dobja tűzbe és ne zárja rövidre.





Az akkumulátor és elemek gyermekektől távol tartandók. Az akkumulátorok és elemek lenyelése halálos veszélyt is okozhat. Tárolja az akkumulátorokat és elemeket olyan helyen, ahol kisgyermek nem férhetek hozzájuk. Amennyiben elemet nyel le, forduljon haladéktalanul orvoshoz vagy a helyi toxikológiai központhoz.



Az elemekben és akkumulátorokban található sav korrozív. Ügyeljen arra, hogy bőrre, szembe vagy a ruhára ne kerüljön.

- A készülék ártalmatlanítása előtt távolítsa el a készülékből az akkumulátort.
- Mielőtt eltávolítaná az akkumulátort a készülékből, húzza ki a csatlakozót a konnektorból.
- A kimerült akkumulátorokat és elemeket dobja használtelem gyűjtő konténerbe.

## JELMAGYARÁZAT

	Figyelmeztetés		ON/OFF kapcsoló
	Tilos		

## A KÉSZÜLÉK ÉS A TARTOZÉKAINAK LEÍRÁSA (A Ábr.)

Nézze meg a használati útmutató [A] Ábráját, amely alapján ellenőrizheti az Ön tulajdonában levő készülék készletéhez mellékelt tartozékokat. A képek a használati útmutató borítólapján találhatóak.

- |  |  |
|--|--|
| 1. Markolat                            | 8C Szűrő védőhálója  |
| 2. A nyélre szerelt ON/OFF kapcsoló    | 8D Ciklonszűrő   |
| 3. Rögzítő csavar                      | 8E Töltő érintkező   |
| 4. Tápegység                           | 8F Műszaki adatok  |
| 5. A kézi mini porszívót kioldó gombok | 9. A mini porszívó ON/OFF kapcsolója beépített TÖLTÉS JELZŐ LEDDEL |
| 6. Szívó csatlakozó                    | 10. Tartozékok   |
| 7. Turbó kefe                          | 10A Tartó a tartozékok számára                                     |
| 7A Kefe kioldó gomb                    | 10B Portalanításhoz kialakított szívófej                           |
| 7B Forgó kefe rögzítő csavar           | 10C Sarokszívó fej   |
| 7C Forgó kefe                          | 10D Kárpitok számára kialakított szívófej                          |
| 8. Kézi MINI PORSZÍVÓ                  |  |
| 8A A porgyűjtő tartály kioldó gombja   |  |
| 8B Porgyűjtő tartály                   |  |

## ÖSSZESZERELÉS

- Lazítsa meg a markolatot (1) rögzítő csavart (3), majd húzza ki.
- Csatlakoztassa a markolatot (1) a készülékhez, ügyelve a megfelelő felhelyezésre [B1 Ábr.].
- Helyezze el a rögzítő csavart (3), majd húzza meg egy csavarhúzó segítségével az óramutató járásával megegyező irányban [B2 Ábr.].
- Helyezze fel a turbó-kefét (7) a szívócsonkra (6) [B3 Ábr.].
- Helyezze a tartozékokat (10B+10C+10D) a tartozékok számára kialakított tartóba (10A) [B4 ábra].
- Rögzítse a tartozékok számára kialakított tartóelemet (10A) úgy, hogy belenyomja a készülék hátulján kialakított foglatba [B5 Ábr.].

## TARTOZÉKOK

A készüléke az alábbi tartozékokkal rendelkezik:

- **TURBÓ KEFE (7):** A TURBÓ KEFE (7) minden felület tisztítására alkalmas: kerámia járólappal, márvány, parketta és szőnyegek.
- **TARTOZÉKOK (10):**
  - Tartóelem a tartozékok számára (10A): ennek segítségével az összes tartozék felszerelhető, és rögzíthető a készülékre.
  - Portalanításhoz kialakított szívófej (10B).
  - Sarokszívó (10C): a sarkok és nyílások (pl. radiátor bordák között, szegőléceknél vagy redőnyök) tisztításához.
  - Kárpittisztító kefe (10D): kanapék, fotelek, kárpitozott székek és függönyök tisztításához.

## ELŐKÉSZÍTÉS

### AZ AKKUMULÁTOR FELTÖLTÉSE

- Mielőtt az akkumulátort elkezdené tölteni, győződjön meg arról, hogy a készülék le van merülve.

- Mielőtt az akkumulátort elkezdené tölteni, ellenőrizze, hogy a készülék ki van-e kapcsolva.
- Illessze a tápegységet (4) a töltő érintkezőre (8E) [C1 Ábr.].
- Csatlakoztassa a tápegységet (4) a hálózathoz.
- Az ON/OFF gomb, amelybe be van építve a töltést jelző led (9) a töltés közben villog; amikor a készülék teljesen fel van töltve, az ON/OFF gomb és a beépített töltést jelző led (9) folyamatosan világít.
- Amikor a készülék teljesen fel van töltve, a vezérlő áramkör automatikusan nyit, ezzel védve az akkumulátort az esetleges károsodástól.
- Az akkumulátor töltés közben felmelegszik, ez teljesen normális jelenség.
- Akkor biztosítható a készülék megfelelő működése, ha a használatot követően a készüléket a töltőre teszi.
- Ha a készüléket hosszabb ideig nem használja, húzza ki a tápegység (4) csatlakozóját a konnektorból, hogy ne fogyasszon áramot.

## ALKALMAZÁS

### HASZNÁLAT ELEKTROMOS SEPRŰKÉNT

- Vegye le a tápegységet (4) a töltő érintkezőről (8E) [C1 Ábr.].
- A készülék be- ill. kikapcsolásához nyomja meg egyszer a nyélen ① található kapcsolót (ON/OFF - 2).
- A készülék és a turbó kefe (7) bekapcsol.

#### ① MEGJEGYZÉS:

1. **Egy új készüléknek a használat megkezdésekor kellemetlen szaga lehet. Nem a készülék hibás működését jelzi, néhány használat után elmúlik. Gondoskodjon a helyiség megfelelő szellőzéséről.**
2. **A használat során a készülék átlátszó részei opálössá válhatnak.**

- A használatot követően kapcsolja ki a készüléket a nyélen (2) található ON/OFF kapcsolóval ①.

### HASZNÁLAT MINI PROSZÍVÓKÉNT

- Vegye le a tápegységet (4) a töltő érintkezőről (8E) [C1 Ábr.].
- A kioldó gombok (5) megnyomásával vegye le a mini porszívót (8) a készülékről [D1 Ábr.].
- Helyezze fel a tisztítani kívánt felületnek megfelelő tartozékot (10) [D2 Ábr.].
- A bekapcsoláshoz nyomja meg egyszer a mini porszívó ON/OFF gombját ① (9), és megkezdheti a takarítást.
- A használatot követően nyomja meg a mini porszívó (9) ON/OFF ① gombját.
- Helyezze vissza a mini porszívót (8) a készülékre, majd nyomja lefelé a mini porszívó markolatát, amíg nem hallja a rögzítést jelző kattanást [D1 Ábr.].

## TISZTÍTÁS



**FIGYELEM! A porgyűjtő rendszer kinyitása előtt kapcsolja ki a készüléket, és csak ezután nyissa ki a porgyűjtő rendszert. A készülék újbóli használata előtt ellenőrizze, hogy a nedves ruhával tisztított részek teljesen megszáradtak-e!**

HU

## A KÉSZÜLÉK TISZTÍTÁSA

- Vegye le a tápegységet (4) a töltő érintkezőről (8E).
- A tisztítás megkezdése előtt kapcsolja ki a készüléket.
- Szükség esetén törölje át a készüléket nedves ruhával.



### FIGYELEM!

⊘ **NE HASZNÁLJON OLDÓSZEREKET VAGY EGYÉB AGRESSZÍV TISZTÍTÓSZEREKET ILL. SÚROLÓSZEREKET. EZEN ANYAGOK HASZNÁLATA KÁROSÍTHATJA A FELÜLETET.**

## A PORGYÚJTÓ RENDSZER TISZTÍTÁSA



**FIGYELEM! A porgyűjtő tartályt (8B) és a szűrőket (8C, 8D) minden használat után tisztítsa ki.**

- A porgyűjtő rendszer tisztításához végezze el az alábbiakban felsoroltakat. Kövesse az útmutató elején elhelyezett rajzok utasításait.
- A kioldó gombok (5) megnyomásával vegye le a mini porszívót (8) a készülékről [D1 Ábr.].
- Nyomja meg a tartályt kioldó gombot (8A) [E1 Ábr.], és vegye le a porgyűjtő tartályt (8B+8C+8D) [E2 Ábr.].
- Húzza ki a szűrő rendszert (8C és 8D) [E3 Ábr.], és ürítse ki a portartályt (8B).
- Vegye le a védőhálót (8C) a ciklonszűrőről (8D), majd óvatosan rázza ki és kefélje le a port róla. Használjon ehhez puha sörtéjű keféet, amely nem okoz károkat az alkatrészekben.

Ha a készülék teljesítménye a porgyűjtő (8B) és a szűrőrendszer (8C+8D) tisztítását követően sem javul, cserélje ki a szűrőt (8D) egy újra.

### ❗ MEGJEGYZÉS:

- **A szűrőt akkor is ki kell cserélni, ha sérült, vagy nem lehet megfelelően kitisztítani.**
- **Évente legalább egyszer cserélje ki a szűrőt.**
- **Ha a szűrő tisztítását vagy cseréjét nem végzi el, a gyártó által a termékre vállalt jótállás megszűnik.**

Helyezze vissza a szűrőrendszert (8C+8D) a porgyűjtő tartályba (8B), és tegye vissza a mini porszívóra (8). Ügyeljen arra, hogy a szűrő rendszert becsúsztassa az alsó foglalatokba, és a kioldáshoz használt gomb (8A) kattanjon.

## A TURÓ KEFE TISZTÍTÁSA

- A kefe kioldó gombjának (7A) megnyomásával vegye le a turbó keféet (7) a szívó csőről (6).
- Ha a forgó kefére (7C) szőrszálak vagy haj tekeredett fel, vágja le egy ollóval, de vigyázzon, hogy ne vágja meg magát. [E4 Ábr.].
- Ha a forgó kefe (7C) nagyon piszkos, arra is lehetőség van, hogy kivegye a turbó keféből (7).





- A keféét úgy tudja kivenni, hogy elfordítja a keféét rögzítő csavart (7B) az óramutató járásával ellentétes irányba, majd felemeli a forgó keféét (7C).
- A tisztítást követően helyezze vissza a forgó keféét (7C) úgy, hogy először jobb oldalra a háromszög alakú foglalatba illeszti be, majd betolja a helyére.
- Ezt követően rögzítse a keféét a csavar (7B) óramutató járásával megegyező irányban történő elfordításával.

## A KÉSZÜLÉK TÁROLÁSA ÉS KEZELÉSE

Ha nem használja a porszívót, húzza ki a dugót a konnektorból (4), és tegye a készüléket száraz portól védett helyre.

## PROBLÉMÁK ÉS MEGOLDÁSOK

PROBLÉMA	MEGOLDÁS
A készülék nem kapcsol be.	<ul style="list-style-type: none"> <li>• Ellenőrizze, hogy az akkumulátor fel van-e töltve.</li> <li>• Ellenőrizze, hogy kihúzta-e a tápegységet (4) a csatlakozóból. Ameddig a tápegység csatlakoztatva van az elektromos hálózathoz, az akkumulátort védő rendszer nem engedi, hogy a készüléket használja.</li> <li>• Ellenőrizze, hogy megnyomta-e az ON/OFF kapcsolót (9).</li> </ul>
A készülék a használat közben kikapcsol, és nem lehet visszakapcsolni.	<ul style="list-style-type: none"> <li>• Az akkumulátor lemerült. Töltse fel az akkumulátort.</li> <li>• Ha a probléma továbbra is fennáll, az akkumulátort ki kell cserélni. Forduljon egy hivatalos műszaki szolgálathoz.</li> </ul>
A készülék nem szív megfelelően.	<ul style="list-style-type: none"> <li>• A porgyűjtő rendszer tele van: ürítse ki a porgyűjtő rendszert (8B).</li> <li>• A szűrő eltömődött: tisztítsa ki, vagy cserélje ki a szűrőt (8D).</li> <li>• A szűrő nincs megfelelően rögzítve: ellenőrizze, hogy a szűrő (8D) megfelelően van-e behelyezve a készülékbe.</li> </ul>

## A KÉSZÜLÉK ÁRTALMATLANÍTÁSA

### A CSOMAGOLÓANYAGOK ÁRTALMATLANÍTÁSA



A termék csomagolása újrahasznosítható anyagokból készült. A terméket a környezetvédelmi előírásoknak megfelelően ártalmatlanítsa.

### A KÉSZÜLÉK ÁRTALMATLANÍTÁSA



A nem használt készüléket a 2002/96/EK európai uniós irányelv előírásainak megfelelően kell ártalmatlanítani. A készülék újrahasznosítható elemei a környezetszennyezés elkerülése érdekében újrahasznosításra kerülnek. Bővebb felvilágosításért forduljon a helyi hulladékhasznosító vállalathoz, vagy ahhoz az üzlethez, ahol a készüléket vásárolta.



HU

## AZ ELEMEK ÉS AKKUMULÁTOROK ÁRTALMATLANÍTÁSA



A jelen készülék egy újratölthető Ni-MH akkumulátorral működik.

### **Figyelmeztetés:**

**A használt elemeket és akkumulátorokat ne dobja a háztartási hulladékba, vigye őket a kijelölt gyűjtőhelyre.**

- Vegye ki az elemeket a készülékből.
- A kimerült akkumulátorokat és elemeket vigye a kijelölt gyűjtőhelyre.

### **AZ AKKUMULÁTOR ELTÁVOLÍTÁSA A KÉSZÜLÉKBŐL**

Az akkumulátor eltávolítását illetve cseréjét kérje az IMETEC műszaki szolgálatától.

## **SZERVIZ ÉS GARANCIA**

Javítások vagy cserealkatrészek beszerzésének szükségessége esetén lépjen kapcsolatba az IMETEC felhatalmazott műszaki szervizszolgálatával az alábbi zöld számon vagy látogasson el a honlapra.

A készülékre a gyártó garanciája érvényes. További részletek a mellékelt garancialapon találhatóak.

A kézikönyvben a termék használatára, kezelésére és karbantartására vonatkozó előírások figyelmen kívül hagyása a gyártói garancia elvesztését vonja maga után.

# **IMETEC**

[www.imetec.com](http://www.imetec.com)

**Tenacta Group S.p.A. Via Piemonte 5/11 24052 Azzano S. Paolo (BG) ITALY**  
**Tel. +39.035.688.111 Fax +39.035.320.149**

MI001659  
0514 (MMYY)



## NÁVOD K POUŽITÍ VYSAVAČE

Vážený zákazníku, IMETEC Vám děkuje za zakoupení tohoto výrobku. Jsme přesvědčeni, že oceníte kvalitu a spolehlivost tohoto přístroje, navrženého a vyrobeného s prvotřídním ohledem na uspokojení zákazníka. Tento návod k použití byl sestaven ve shodě s evropskou normou EN 62079.



### POZOR!

#### Pokyny a upozornění pro bezpečné použití

Před použitím přístroje si pozorně přečtěte návod k použití, zejména varování týkající se bezpečnosti, a dodržujte je. Uchovejte tento návod spolu s příslušnou ilustrovanou příručkou po celou dobu životnosti zařízení pro případ konzultace. V případě postoupení přístroje třetí osobě odevzdejte také kompletní dokumentaci.

**ⓘ POZNÁMKA:** pokud se vám při čtení tohoto návodu zdají být některé části nesrozumitelné anebo máte pochybnosti, před použitím přístroje kontaktujte výrobce na adrese, uvedené na poslední straně.

## OBSAH

BEZPEČNOSTNÍ UPOZORNĚNÍ	STR. 41
POKYNY PRO BEZPEČNÉ POUŽITÍ BATERIÍ	STR. 43
VYSVĚTLIVKY SYMBOLŮ	STR. 43
POPIS PŘÍSTROJE A PŘÍSLUŠENSTVÍ	STR. 44
MONTÁŽ	STR. 44
PŘÍSLUŠENSTVÍ	STR. 44
PŘÍPRAVA	STR. 44
ZPŮSOB POUŽITÍ	STR. 45
ÚDRŽBA	STR. 45
SKLADOVÁNÍ A PÉČE O VÝROBEK	STR. 47
PROBLÉMY A ŘEŠENÍ	STR. 47
LIKVIDACE	STR. 47
SERVISNÍ SLUŽBA A ZÁRUKA	STR. 48
ILUSTROVANÝ PRŮVODCE	I-II-III
TECHNICKÉ ÚDAJE	III

## BEZPEČNOSTNÍ UPOZORNĚNÍ

- Po vyjmutí přístroje z obalu zkontrolujte jeho neporušenost podle přiloženého výkresu a případnou přítomnost škod způsobených během přepravy. V případě pochybností přístroj nepoužívejte a obraťte se na autorizovanou servisní službu.



## CZ

- Obalový materiál není hračkou pro děti! Udržujte plastový sáček mimo dosah dětí; hrozí nebezpečí udušení!
- Před připojením přístroje zkontrolujte, zda technické údaje (8F) odpovídají elektrické síti k dispozici. Identifikační štítek s technickými údaji (8F) se nachází na přístroji a na adaptéru/nabíječe baterie (pokud existuje).
- Tento přístroj musí být používán výhradně pro účely, pro které bylo navržen, to znamená jako vysavač pro domácí použití. Jakékoli jiné použití je považováno za nesprávné, a proto nebezpečné.
- Tento přístroj můžou používat děti ve věku od 8 let a osoby se sníženými fyzickými, smyslovými nebo duševními schopnostmi, nebo bez patřičných zkušeností a znalostí, pokud jsou pod dohledem nebo jim byly dány instrukce týkající se bezpečného použití spotřebiče a pochopily rizika spojená s jeho použitím. Děti si nesmějí s přístrojem hrát. Čištění a údržbu prováděnou uživatelem by neměly vykonávat děti bez dozoru.
- **⊘ NEPOUŽÍVEJTE** vysavač k odsání:
  - hořícího popele, nedopalků cigaret nebo podobně;
  - kapalin, jako jsou např. čisticí přípravky na koberce;
  - ostrých nebo tvrdých předmětů, jako jsou nehty, velké střepiny skla;
  - jemného prachu, jako např. cement;
  - tonerového prachu (pro laserové tiskárny, kopírky, atd.).
- **⊘ NEPOUŽÍVEJTE** vysavač bez vložení sáčku na sběr prachu, lapače prachu nebo filtru.
- **⊘ NEPOUŽÍVEJTE** přístroj s mokřýma ani vlhkýma nohama či rukama.
- **⊘ NETAHEJTE** za šňůru ani za samotný přístroj, chcete-li odpojit zástrčku ze zásuvky.
- **⊘ NEVYSTAVUJTE** přístroj vlhkosti nebo působení atmosférických vlivů (děšť, slunce).
- Před čištěním nebo údržbou přístroje a v případě jeho nečinnosti pokaždé odpojte zástrčku přístroje z napájecího elektrického okruhu.
- V případě poruchy nebo špatného fungování přístroj vypněte a nezasahujte do něj. Pro případnou opravu se obraťte výhradně na autorizované servisní středisko.
- V případě poškození napájecího kabelu musí být tento vyměněn v autorizovaném servisním středisku, aby se předešlo jakémukoli riziku.
- **⊘ NETAHEJTE** nebo nezvedejte vysavač za kabel.
- **⊘ NIKDY** neponořujte přístroj do vody ani žádné jiné kapaliny.



-  **NIKDY** nesměrujte flexibilní sací trubici, trubku nebo jakékoli jiné příslušenství do očí nebo uší, ani ji nekládejte do úst, pokud jsou připojeny k vysavači v provozu.
- Vždy používejte spotřebič s ochranným filtrem motoru, aby nedošlo k poškození motoru a samotného vysavače.



**POZOR! Rotující části. Nebezpečí zachycení.**

## POKYNY PRO BEZPEČNÉ POUŽITÍ BATERIÍ

Pro informace o opravě nebo výměně baterií kontaktujte zákaznický servis.

-  **NEPOKOUŠEJTE SE** nabíjet dobíjecí baterie přístrojů, které nejsou výslovně uvedeny nebo jiným způsobem, než je uvedeno v návodu.
-  **NEVYSTAVUJTE** baterie nadměrnému teplu, jako je sluneční záření, oheň nebo obdobné zdroje: vysoké nebezpečí rozlití kyseliny! Nedodržení těchto pokynů může vést k poškození a možné explozi baterie.
-  **BATERIE** nerozebírejte, nevhazujte do ohně nebo nezkratujte.





Baterie vždy uchovávejte mimo dosah dětí. Při požití může baterie způsobit smrtelné nebezpečí. Baterie uchovávejte na místě nepřístupném pro malé děti. V případě požití baterie okamžitě vyhledejte lékaře nebo místní toxikologické centrum.



Kyselina obsažena v baterii je žíravina. Vyhněte se kontaktu s kůží, očima nebo oděvem.

- Vyměňte baterie z přístroje před jeho likvidací.
- Přístroj musí být odpojen ze zásuvky, když odstraňujete baterie.
- Baterie likvidujte ve specifickém sběrném středisku.

## VYSVĚTLIVKY SYMBOLŮ

	Upozornění		Tlačítko ON/OFF
	Zákaz		

## POPIS PŘÍSTROJE A PŘÍSLUŠENSTVÍ (Obr. A)

Podívejte se na Obrázek [A] ilustračního průvodce za účelem kontroly vybavení. Všechny obrázky jsou na titulních stranách tohoto návodu k obsluze.

- |   |   |
|---|---|
| 1. Rukojeť                                | 8C Ochranná síťka filtru                            |
| 2. Vypínač zapnutí/vypnutí ON/OFF         | 8D Cyklónový filtr                                  |
| 3. Upevňovací šroub                       | 8E Nabíjecí kontakt                                 |
| 4. Napájecí adaptér                       | 8F Technické údaje                                  |
| 5. Tlačítka uvolnění ručního minivysavače | 9. Vypínač ON/OFF minivysavače a KONTROLKA NABÍJENÍ |
| 6. Sací přípojka                          | 10. Sada příslušenství                              |
| 7. Turbokartáč                            | 10A Nosný držák příslušenství                       |
| 7A Tlačítko uvolnění kartáče              | 10B Tryska na utírání prachu                        |
| 7B Upevňovací šroub rotačního kartáče     | 10C Štěrbínová tryška                               |
| 7C Rotační kartáč                         | 10D Hubice na čalounění                             |
| 8. Ruční MINIVYSAVAČ                      |   |
| 8A Tlačítko uvolnění nádoby na prach      |   |
| 8B Sběrná nádoba na prach                 |   |

## MONTÁŽ

- Povolte šroub (3) rukojeti (1) a vyjměte jej.
- Připevněte rukojeť (1) k tělu přístroje a ujistěte se, že je namontována správně [Obr. B1].
- Vložte šroub (3) a utáhněte ve směru hodinových ručiček [Obr. B2] pomocí šroubováku.
- Připevněte turbokartáč (7) k sací přípojce (6) [Obr. B3].
- Vložte různé díly příslušenství (10B+10C+10D) na nosný držák příslušenství 10A [Obr. B4].
- Připevněte držák příslušenství (10A) lehkým zatlačením zadní části koštěte na svá úložná místa [Obr. B5].

## PŘÍSLUŠENSTVÍ

Váš spotřebič je vybaven následujícím příslušenstvím:

- **TURBOKARTÁČ (7):** TURBOKARTÁČ (7) je vhodný na všechny povrchy: keramika, mramor, parkety a koberce.
- **SADA PŘÍSLUŠENSTVÍ (10):**
  - Nosný držák příslušenství (10A): umožňuje naložit příslušenství a aplikovat jej na koště.
  - Tryska na utírání prachu (10B).
  - Štěrbínová tryška (10C): k čištění v rozích a štěrbinách, např. radiátory, sokly, žaluzie.
  - Hubice na čalounění (10D): k čištění sedacích souprav, čalouněných židlí a záclon.

## PŘÍPRAVA

### NABÍJENÍ BATERIE

- Ujistěte se, že přístroj je vybitý před nabíjením.
- Ujistěte se, že přístroj je v poloze OFF před nabíjením.

- Připojte napájecí adaptér (4) do nabíjecího kontaktu (8E) [Obr. C1].
- Připojte napájecí adaptér (4) do elektrické zásuvky.
- Tlačítko ON/OFF – Kontrolka nabíjení (9) bliká během nabíjení; když je přístroj plně nabitý, tlačítko ON/OFF – kontrolka nabíjení (9) je rozsvícená nastálo.
- Když je přístroj plně nabitý, kontrolní obvod baterie se automaticky přeruší, čímž chrání přístroj před poškozením.
- Je zcela normální, že napájecí adaptér se během nabíjení zahřívá.
- Po každém použití přístroj dobijte, abyste zajistili plynulý provoz.
- Při delším nepoužívání odpojte napájecí adaptér (4), aby se zabránilo plýtvání energií.

## ZPŮSOB POUŽITÍ

### POUŽITÍ JAKO ELEKTRICKÉ KOŠTĚ

- Odpojte napájecí adaptér (4) z nabíjecího kontaktu (8E) [Obr. C1].
- Chcete-li zapnout nebo vypnout vysavač, stiskněte jednu vypínač ON/OFF ① na držadlu (2).
- Přístroj a turbokartáč (7) se aktivují.

#### POZNÁMKA:

1. **Nový přístroj může generovat pachy při počátečním použití. Tyto pachy jsou neškodné a zmizí po krátké době. Zajistěte dostatečné větrání místnosti.**
2. **Transparentní části se mohou stát neprůhlednými během času a použitím.**

- Po ukončení prací stiskněte vypínač ON/OFF ① na držadlu (2) pro jeho vypnutí.

### POUŽITÍ JAKO RUČNÍ MINIVYSAVAČ

- Odpojte napájecí adaptér (4) z nabíjecího kontaktu (8E) [Obr. C1].
- Odpojte minivysavač (8) z těla koštěte stisknutím uvolňovacích tlačítek (5) [Obr. D1].
- Vložte příslušenství (10) odpovídající čištěnému povrchu a připojte jej k minivysavači [Obr. D2].
- Stiskněte jednou tlačítko ON/OFF ① pro zapnutí minivysavače (9) a začněte s čištěním.
- Po ukončení prací stiskněte vypínač ON/OFF ① na minivysavači (9) pro jeho vypnutí.
- Znovu zasuňte minivysavač (8) na tělo koštěte a stisknete rukojeť minivysavače, dokud neuslyšíte zacvaknutí tlačítka, což znamená, že je ve správné poloze [Obr. D1].

## ÚDRŽBA



**POZOR! Vypněte přístroj a před otevřením systému sběru prachu odpojte přístroj z elektrické zásuvky!**  
**Před opětovným použitím přístroje se ujistěte, že všechny vyčištěné a vlhké části jsou úplně suché!**

## CZ

### ČIŠTĚNÍ PŘÍSTROJE

- Odpojte napájecí adaptér (4) z nabíjecího kontaktu (8E).
- Před čištěním přístroj vypněte.
- Pokud je to nutné, vyčistěte spotřebič vlhkým hadříkem.



#### **POZOR!**

**NEPOUŽÍVEJTE ŘEDIDLA ANEBO JINÉ AGRESIVNÍ ČI ABRAZIVNÍ ČISTIČÍ PROSTŘEDKY. V OPAČNÉM PŘÍPADĚ MŮŽE DOJÍT K POŠKOZENÍ POVRCHU.**

### ČIŠTĚNÍ SYSTÉMU SBĚRU PRACHU



**POZOR! Vyprázdněte prostor na sběr prachu (8B) a vyčistěte filtrační systém (8C, 8D) po každém použití.**

- Vyčistěte systém sběru prachu podle následujících pokynů a věnujte pozornost obrázkům v ilustrovaném průvodci.
- Odpojte minivysavač (8) z těla koštete stisknutím uvolňovacích tlačítek (5) [Obr. D1].
- Stiskněte uvolňovací tlačítko (8A) [Obr. E1] a demontujte sběrnou nádobu na prach (8B+8C+8D) [Obr. E2].
- Vyjměte filtrační systém (8C a 8D) [Obr. E3] a vyprázdněte obsah sběrné nádoby na prach (8B).
- Oddělte ochrannou sítku filtru (8C) od cyklónového filtru (8D) a vyčistěte je opatrným otřesáním a vykartáčováním od prachu. Pro tento účel použijte jemný kartáč, aby nedošlo k poškození.

Pokud se sací výkon nezlepší po čištění sběrné nádoby na prach (8B) a filtračního systému (8C+8D), vyměňte filtr 8D za nový.

#### **POZNÁMKA:**

- **Vyměňte filtr, pokud je poškozený nebo je zcela nemožné důkladně jej vyčistit.**
- **Vyměňte filtr alespoň jednou za rok.**
- **Nedodržení pokynů k čištění nebo výměně filtru vede ke zrušení záruky výrobce.**

Namontujte filtrační systém (8C+8D) do prostoru na sběr prachu (8B) a připojte jej na minivysavač (8), dbejte na správné zasunutí do spodních úložných míst a zacvaknutí uvolňovacího tlačítka (8A).

### ČIŠTĚNÍ TURBOKARTÁČE

- Odpojte turbokartáč (7) ze sací přípojky (6) stisknutím tlačítka pro uvolnění kartáče (7A).
- Je-li rotační kartáč (7C) zanesen vlasy nebo vlákny, ostříhejte je nůžkami, dávejte pozor, abyste se neporanili. [Obr. E4].
- Je-li rotační kartáč (7C) velmi špinavý, můžete jej odstranit z turbokartáče (7).
- Pro demontáž otočte proti směru hodinových ručiček šroub zajišťující rotační kartáč (7B) a zvedněte rotační kartáč (7C).



**CZ**

- Po vyčištění namontujte rotační kartáč (7C) jeho upevněním nejdřív v pravé trojúhelníkové části a pak jej zatlačte na místo.
- Jako poslední zašroubujte upevňující šroub rotačního kartáče (7B) ve směru hodinových ručiček.

## SKLADOVÁNÍ A PÉČE O VÝROBEK

V případě, že se spotřebič nebude používat, odpojte napájecí adaptér (4) a uložte přístroj v suchu a chráněný před prachem.

## PROBLÉMY A ŘEŠENÍ

PROBLÉM	ŘEŠENÍ
Přístroj se nezapne.	<ul style="list-style-type: none"> <li>• Zkontrolujte, zda je baterie nabitá.</li> <li>• Ujistěte sa, zda jste odpojili napájecí adaptér (4) z elektrické zásuvky. Když je napájecí adaptér připojen do zásuvky, systém ochrany napájení baterie nespustí přístroj.</li> <li>• Ujistěte se, že jste stiskli vypínač ON/OFF (9).</li> </ul>
Přístroj se vypne během provozu a již se nezapne.	<ul style="list-style-type: none"> <li>• Baterie je vybitá. Dobijte baterii.</li> <li>• Pokud problém přetrvává, je třeba vyměnit baterii. obraťte se na technické servisní středisko.</li> </ul>
Vysavač nesaje dobře.	<ul style="list-style-type: none"> <li>• Systém sběru prachu je plný: vyprázdněte prostor na sběr prachu (8B).</li> <li>• Filtr je ucpaný: vyčistěte nebo vyměňte filtr (8D).</li> <li>• Filtr není upevněný správně: ujistěte se, že filtr (8D) je správně namontován.</li> </ul>

## LIKVIDACE

### LIKVIDACE OBALU



Obal výrobku je z recyklovatelných materiálů. Zlikvidujte ho v souladu s předpisy na ochranu životního prostředí.

### LIKVIDACE VÝROBKU



Ve smyslu evropské normy 2002/96/ES musí být přístroj na konci životnosti odborně zlikvidován. Recyklovatelné materiály obsažené v přístroji budou znovu využity s cílem zabránit negativnímu vlivu na životní prostředí. Pro bližší informace se obraťte na místního likvidátora odpadů nebo na prodejce přístroje.

### LIKVIDACE BATERIÍ



Tento výrobek obsahuje dobíjecí baterii typu Ni-MH.

#### Upozornění:

**Nevyhazujte baterie do domovního odpadu: musí být likvidovány odděleně.**

- **Vyměňte baterie z přístroje.**
- **Baterie likvidujte ve specifickém sběrném středisku.**





## CZ

### ODSTRANĚNÍ BATERIE

Pro odstranění a výměnu baterie se obraťte na autorizované servisní IMETEC.

## SERVISNÍ SLUŽBA A ZÁRUKA

Pro opravy anebo zakoupení náhradních dílů se obraťte na autorizované servisní středisko IMETEC kontaktováním zeleného čísla, uvedeného níže anebo konzultováním internetové stránky.

Na přístroj se vztahuje záruka výrobce. Podrobnější informace najdete v příloženém záručním listu.

Nedodržení pokynů uvedených v tomto návodu k použití, péči o výrobek a jeho údržbu má za následek propadnutí práva na záruku ze strany výrobce.

# IMETEC

[www.imetec.com](http://www.imetec.com)

Tenacta Group S.p.A. Via Piemonte 5/11 24052 Azzano S. Paolo (BG) ITALY  
Tel. +39.035.688.111 Fax +39.035.320.149

MI001659  
0514 (MMYY)





## NÁVOD NA POUŽITIE VYSÁVAČA

Vážený zákazník, IMETEC Vám ďakuje za zakúpenie tohto výrobku. Sme si istí, že oceníte kvalitu a spoľahlivosť tohto prístroja, navrhnutého a vyrobeného s prvotným cieľom dosiahnuť spokojnosť zákazníka. Tento návod na použitie bol zostavený v súlade s európskou normou EN 62079.



### UPOZORNENIE!

#### Pokyny a upozornenia pre bezpečné používanie

Pred použitím prístroja si pozorne prečítajte návod na použitie, a najmä bezpečnostné upozornenia, a dodržujte ich. Uschovajte tento návod spolu s príslušným ilustračným sprievodcom počas celej životnosti prístroja pre eventuálnu konzultáciu. V prípade postúpenia prístroja tretím osobám im odovzdajte kompletnú dokumentáciu.

**i** POZNÁMKA: ak sa Vám pri čítaní tohto návodu zdajú byť niektoré časti nezrozumiteľné alebo máte pochybnosti, pred použitím prístroja kontaktujte výrobcu na adrese uvedenej na poslednej strane.

## OBSAH

BEZPEČNOSTNÉ UPOZORNENIA	STR. 49
POKYNY PRE BEZPEČNÉ POUŽÍVANIE BATÉRIÍ	STR. 51
VYSVETLIVKY SYMBOLOV	STR. 51
POPIS PRÍSTROJA A PRÍSLUŠENSTVA	STR. 52
MONTÁŽ	STR. 52
PRÍSLUŠENSTVA	STR. 52
PRÍPRAVA	STR. 52
POUŽITIE	STR. 53
ÚDRŽBA	STR. 53
UCHOVÁVANIE A STAROSTLIVOSŤ O VÝROBOK	STR. 55
PROBLÉMY A RIEŠENIA	STR. 55
LIKVIDÁCIA	STR. 55
SERVISNÁ SLUŽBA A ZÁRUKA	STR. 56
ILUSTROVANÝ SPRIEVODCA	I-II-III
TECHNICKÉ ÚDAJE	III



## BEZPEČNOSTNÉ UPOZORNENIA

- Po vybratí prístroja z obalu skontrolujte neporušenosť jeho obsahu podľa obrázku a prípadné poškodenie pri preprave. V prípade pochybností prístroj nepoužívajte a obráťte sa na autorizované servisné stredisko.



## SK

- Obalový materiál nie je hračkou pre deti! Uschovajte plastový sáčik mimo dosahu detí, ktoré by sa ním mohli zadusiť!
- Pred pripojením prístroja skontrolujte, či technické údaje (8F) zodpovedajú elektrickej sieti, ktorá je k dispozícii. Identifikačný štítok s technickými údajmi (8F) sa nachádza na prístroji a adaptéri/nabíjačke batérie (ak existuje).
- Tento prístroj sa musí používať len na účely, pre ktoré bol navrhnutý, a to ako domáci vysávač. Akékoľvek iné použitie je považované za nevhodné, a teda nebezpečné.
- Tento prístroj môžu používať deti vo veku od 8 rokov a osoby so zníženými fyzickými, zmyslovými alebo duševnými schopnosťami, alebo bez patričných skúseností a znalostí, pokiaľ sú pod dohľadom alebo im boli udelené inštrukcie týkajúce sa bezpečného použitia spotrebiča a pochopili riziká spojené s jeho použitím. Deti sa nesmú s prístrojom hrať. Čistenie a údržbu zabezpečovanú užívateľom by nemali vykonávať deti bez dozoru.
- **⊘ NEPOUŽÍVAJTE** vysávač k vysávaniu:
  - horúceho popola, cigaretových nedopalkov alebo podobne;
  - kvapalín, ako sú napr. čistiace prípravky na koberce;
  - ostrých alebo tvrdých predmetov, ako sú nechty, veľké črepiny skla;
  - jemného prachu, ako napr. cement;
  - tonerového prachu (pre laserové tlačiarne, kopírovačky, atď.).
- **⊘ NIKDY** nepoužívajte vysávač bez vloženia sáčika na zber prachu, lapača prachu alebo filtra.
- **⊘ NEPOUŽÍVAJTE** prístroj s mokrými rukami alebo vlhkými či bosými nohami.
- **⊘ NEŤAHAJTE** za šnúru ani za prístroj, ak chcete odpojiť zástrčku zo zásuvky na prúd.
- **⊘ NEVYSTAVUJTE** prístroj vlhkosti alebo vplyvu počasia (dážď, slnko).
- Pred čistením alebo údržbou prístroja, a v prípade jeho nečinnosti, zakaždým odpojte zástrčku prístroja z napájacieho elektrického okruhu.
- V prípade poruchy alebo špatného fungovania prístroj vypnite a nezasahujte do neho. Pre prípadnú opravu sa obráťte výhradne na autorizované servisné stredisko.
- V prípade poškodenia napájacieho kábla musí byť tento vymenený v autorizovanom servisnom stredisku, aby sa predišlo akémukoľvek riziku.
- **⊘ NIKDY** neťahajte alebo nezdvíhajte vysávač za kábel.



-  **NIKDY** neponárajte prístroj do vody ani žiadnej inej kvapaliny.
-  **NIKDY** nesmerujte flexibilnú saciu hadicu, trubku alebo akékoľvek iné príslušenstvo do očí alebo uší, ani ich nekladajte do úst, pokiaľ sú pripojené k vysávaču v prevádzke.
- Vždy používajte spotrebič s ochranným filtrom motora, aby nedošlo k poškodeniu motora a samotného vysávača.



**UPOZORNENIE! Rotujúce časti v pohybe.  
Nebezpečenstvo zachytenia.**

## POKYNY PRE BEZPEČNÉ POUŽÍVANIE BATÉRIÍ

Pre informácie o oprave alebo výmene batérií sa obráťte na zákaznícku službu.

-  **NEPOKÚŠAJTE SA** nabíjať dobíjacie batérie prístrojov, ktoré nie sú výslovne uvedené alebo iným spôsobom, než je uvedené v návode.
-  **NEVYSTAVUJTE** batérie nadmernému teplu, ako napríklad teplo spôsobené slnečným žiarením, ohňom alebo podobnými zdrojmi: vysoké nebezpečenstvo úniku kyseliny! Nedodržanie týchto pokynov môže viesť k poškodeniu a nožnej explózii batérie.
-  **NEROZOBĚRAJTE**, nespáľujte alebo neskratujte batérie.





Vždy uchovávajte batérie mimo dosahu detí. V prípade požitia môžu batérie znamenať smrteľné nebezpečenstvo. Batérie uchovávajte na mieste neprístupnom pre malé deti. Ak dôjde k prehltnutiu batérie, okamžite vyhľadajte lekára alebo miestne toxikologické centrum.



Kyselina batérie je žieravá. Vyhnite sa kontaktu s kožou, očami alebo odevom.

- Vyberte batérie z prístroja pred likvidáciou.
- Prístroj musí byť odpojený zo zásuvky pri odstraňovaní batérie.
- Batérie likvidujte v špecifickom zbernom stredisku.

## VYSVETLIVKY SYMBOLOV

	Upozornenie		Vypínač zapnutia/vypnutia ON/OFF
	Zákaz		

## POPIS PRÍSTROJA A PRÍSLUŠENSTVA (Obr. A)

Pozrite sa na Obrázok [A] ilustračného sprievodcu za účelom kontroly vybavenia vášho prístroja. Všetky obrázky sú na obale tohto návodu na použitie.

- |  |  |
|--|--|
| 1. Rukoväť                                     | 8B Zberná nádoba na prach  |
| 2. Vypínač zapnutia/vypnutia ON/OFF na držadle | 8C Ochranná sieťka filtra  |
| 3. Upevňovacia skrutka                         | 8D Cyklónový filter  |
| 4. Napájací adaptér                            | 8E Kontakt pre nabíjanie   |
| 5. Tlačidlá uvoľnenia ručného minivysávača     | 8F Technické údaje   |
| 6. Sacia prípojka Sací filter                  | 9. Vypínač zapnutia/vypnutia ON/OFF minivysávača a KONTROLKA NABÍJANIA |
| 7. Turbokefa                                   | 10. Sada príslušenstva   |
| 7A Tlačidlo uvoľnenia kefy                     | 10A Nosný držiak príslušenstva   |
| 7B Upevňujúca skrutka rotačnej kefy            | 10B Tryska na utieranie prachu   |
| 7C Rotačná kefa                                | 10C Štrbinová tryska   |
| 8. Ručný MINIVYSÁVAČ                           | 10D Hubica na čalúnenia  |
| 8A Tlačidlo uvoľnenia nádoby na prach          |  |

## MONTÁŽ

- Povoľte upevňovaciu skrutku (3) rukoväte (1) a vyberte ju.
- Pripevnite rukoväť (1) k telu prístroja a uistite sa, či je namontovaná správne [Obr. B1].
- Vložte upevňovaciu skrutku (3) a utiahnite v smere hodinových ručičiek [Obr. B2] pomocou skrutkovača.
- Nasadte turbokefu (7) k sacej prípojke (6) [Obr. B3].
- Vložte rôzne diely príslušenstva (10B+10C+10D) na nosný držiak príslušenstva 10A [Obr. B4].
- Pripevnite držiak príslušenstva (10A) ľahkým zatlačením zadnej časti metly na svoje úložné miesta [Obr. B5].

## PRÍSLUŠENSTVA

Váš spotrebič je vybavený nasledujúcim príslušenstvom:

- **TURBOKEFA (7):** TURBOKEFA (7) je vhodná na všetky povrchy: keramika, mramor, parkety a koberce.
- **SADA PRÍSLUŠENSTVA (10):**
  - Nosný držiak príslušenstva (10A): umožňuje naložiť príslušenstvo a aplikovať ho na metlu.
  - Tryska na utieranie prachu (10B).
  - Štrbinová tryska (10C): na čistenie v rohoch a štrbinách, napr. radiátory, prahy, žalúzie.
  - Hubica na čalúnenia (10D): na čistenie sedacích súprav, čalúnených stoličiek a záclon.

## PRÍPRAVA

### NABÍJANIE BATÉRIE

- Uistite sa, že prístroj je vybitý pred nabíjaním.

- Uistite sa, že prístroj je v polohe OFF pred nabíjaním.
- Vložte napájací adaptér (4) do kontaktu pre nabíjanie (8E) [Obr. C1]
- Pripojte napájací adaptér (4) do elektrickej zásuvky.
- Tlačidlo ON/OFF – Kontrolka nabíjania (9) bliká počas nabíjania; keď je prístroj plne nabitý, tlačidlo ON/OFF – kontrolka nabíjania (9) je rozsvietená nastálo.
- Keď je prístroj plne nabitý, kontrolný obvod batérie sa automaticky preruší, čím chráni prístroj pred poškodením.
- Je úplne normálne, že napájací adaptér sa zahrieva počas nabíjania.
- Po každom použití prístroj dobite, aby ste zabezpečili plynulú prevádzku.
- Pri dlhšom nepoužívaní odpojte napájací adaptér (4), aby sa zabránilo plytvaniu energiou.

## POUŽITIE

### POUŽITIE AKO ELEKTRICKÁ METLA

- Odpojte napájací adaptér (4) z nabíjacieho kontaktu (8E) [Obr. C1]
- Ak chcete zapnúť alebo vypnúť vysávač, stlačte jedenkrát tlačidlo zapnutia/vypnutia (ON/OFF) na držadle ① (2).
- Prístroj a turbokefa (7) sa aktivujú.

#### POZNÁMKA:

1. **Nový prístroj môže generovať pachy pri počiatocnom použití. Tieto pachy sú neškodné a zmiznú po krátkej dobe. Zaisťte dostatočné vetranie miestnosti.**
2. **Priehľadné časti sa používaním a časom môžu stať nepriehľadné.**

- Po ukončení práce stlačte vypínač ON/OFF ① na držadle (2) pre jej vypnutie.

### POUŽITIE AKO RUČNÝ MINIVYSÁVAČ

- Odpojte napájací adaptér (4) z nabíjacieho kontaktu (8E) [Obr. C1].
- Odpojte minivysávač (8) z tela metly stlačením uvoľňovacích tlačidiel (5) [Obr. D1].
- Vložte príslušenstvo (10) zodpovedajúce čistenému povrchu a pripojte ho k minivysávaču [Obr. D2].
- Stlačte jedenkrát tlačidlo ON/OFF ① (9) pre zapnutie vysávača a začnite s čistením.
- Po ukončení práce stlačte vypínač ON/OFF ① na minivysávači (9) pre jeho vypnutie.
- Znovu zasunite minivysávač (8) na telo metly a stlačte rukoväť minivysávača, kým nebudete počuť zacvaknutie tlačidla, čo znamená, že je v správnej polohe [Obr. D1].

## ÚDRŽBA



**UPOZORNENIE! Vypnite prístroj a pred otvorením systému na zber prachu odpojte prístroj z elektrickej zásuvky!**  
**Pred opätovným použitím prístroja sa uistite, že všetky očistené vlhké diely sú úplne suché!**

## SK

### ČISTENIE PRÍSTROJA

- Odpojte napájací adaptér (4) z nabíjacieho kontaktu (8E).
- Pred čistením prístroj vypnite.
- Pokiaľ je to nutné, vyčistite spotrebič vlhkou handričkou.



#### UPOZORNENIE!

⊘ **NEPOUŽÍVAJTE ROZPÚŠŤADLÁ ALEBO INÉ AGRESÍVNE ALEBO ČISTIACE PROSTRIEDKY. V OPAČNOM PŘÍPADE MOŽE DOJSTĚ K POŠKODENIU POVRCHU.**

### ČISTENIE SYSTÉMU NA ZBER PRACHU



**UPOZORNENIE! Vyprázdňte priestor na zber prachu (8B) a vyčistite filtračný systém (8C, 8D) po každom použití.**

- Vyčistite systém na zber prachu podľa nasledujúcich pokynov a venujte pozornosť obrázkom v ilustrovanom sprievodcovi.
- Odpojte minivysávač (8) z tela metly stlačením uvoľňovacích tlačidiel (5) [Obr. D1].
- Stlačte uvoľňovacie tlačidlo (8A) [Obr. E1] a demontujte zbernú nádobu na prach (8B+8C+8D) [Obr. E2].
- Vytiahnite filtračný systém (8C a 8D) [Obr. E3] a vyprázdňte obsah zbernej nádoby na prach (8B).
- Oddel'te ochrannú sieťku filtra (8C) od cyklónového filtra (8D) a vyčistite ich opatrným otrášením a vykefovaním od prachu. Pre tento účel použite jemnú kefu, aby nedošlo k poškodeniu.

Pokiaľ sa sací výkon nezlepší po čistení zbernej nádoby na prach (8B) a filtračného systému (8C+8D), vymeňte filter 8D za nový.

#### **❗ POZNÁMKA:**

- **Vymeňte filter, pokiaľ je poškodený alebo je celkom nemožné dôkladne ho vyčistiť.**
- **Vymeňte filter aspoň raz za rok.**
- **Nedodržovanie pokynov pre čistenie alebo výmenu filtra vedie k zrušeniu záruky výrobcu.**

Namontujte filtračný systém (8C+8D) do priestoru na zber prachu (8B) a pripojte ho na minivysávač (8), dbajte na správne zasunutie do spodných úložných miest a zacvaknutie uvoľňovacieho tlačidla (8A).

### ČISTENIE TURBOKEFY

- Odpojte turbokefu (7) zo sacej prípojky (6) stlačením tlačidla uvoľnenia kefy (7A).
- Ak je rotačná kefa (7C) zanesená vlasmi alebo vláknami, odstrihnite ich nožnicami, dávajte pozor, aby ste sa neporanili. [Obr. E4].
- Ak je rotačná kefa (7C) veľmi znečistená, je možné ju odmontovať z turbokefy (7).
- Pre demontáž odskrutkujte upevňovaciu skrutku rotačnej kefy (7B) v protismere hodinových ručičiek a zdvihnite rotačnú kefu (7C).



**SK**

- Po vyčistení vložte rotačnú kefu (7C) jej upevnením najprv v pravej trojuholníkovej časti a potom ju zatlačte na jej úložné miesto.
- Ako posledné zaskrutkujte upevňovaciu skrutku rotačnej kefy (7B) v smere hodinových ručičiek.

## UCHOVÁVANIE A STAROSTLIVOSŤ O VÝROBOK

V prípade, že spotrebič sa nebude používať, odpojte napájací adaptér (4) a uložte prístroj na suchom mieste, ktoré je chránené pred prachom.

## PROBLÉMY A RIEŠENIA

PROBLÉM	RIEŠENIE
Prístroj se nezapne.	<ul style="list-style-type: none"> <li>• Skontrolujte, či je batéria nabitá.</li> <li>• Uistite sa, že ste odpojili napájací adaptér (4) z elektrickej zásuvky. Keď je napájací adaptér pripojený do zásuvky, systém ochrany napájania batérie nespustí prístroj.</li> <li>• Uistite sa, že ste stlačili vypínač ON/OFF (9).</li> </ul>
Prístroj sa vypne počas prevádzky a viac sa nezapne.	<ul style="list-style-type: none"> <li>• Batéria je vybitá. Nabite batériu.</li> <li>• Ak problém pretrváva, je potrebné vymeniť batériu. Obráťte sa na technické servisné stredisko.</li> </ul>
Vysávač nesaje dobre.	<ul style="list-style-type: none"> <li>• Systém na zber prachu je plný: vyprázdňte priestor na zber prachu (8B).</li> <li>• Filter je ucpaný: vyčistite alebo vymeňte filter (8D).</li> <li>• Filter nie je upevnený správne: uistite sa, že filter (8D) je správne namontovaný.</li> </ul>

## LIKVIDÁCIA

### LIKVIDÁCIA OBALU



Obal výrobku je z recyklovateľných materiálov. Zlikvidujte ho v súlade s predpismi na ochranu životného prostredia.

### LIKVIDÁCIA VÝROBKU



V zmysle európskej normy 2002/96/ES musí byť nepoužívaný prístroj zlikvidovaný predpísaným spôsobom. Recyklovateľné materiály, obsiahnuté v prístroji, budú znovo využité s cieľom zabrániť negatívnemu vplyvu na životné prostredie. Pre podrobnejšie informácie sa obráťte na miestnu inštitúciu, ktorá sa zaoberá likvidáciou výrobkov; alebo na predajcu prístroja.

### LIKVIDÁCIA BATÉRIÍ



Tento výrobok obsahuje dobíjacie Ni-MH batérie.



SK

**Upozornenie:**

**Nevyhadzujte batérie do domáceho odpadu: musia byť likvidované oddelene.**

- **Vyberte batérie z prístroja.**
- **Batérie likvidujte v špecifickom zbernom stredisku.**

**ODSTRÁNENIE BATÉRIE**

Pre odstránenie a výmenu batérie sa obráťte na autorizované servisné stredisko IMETEC.

**SERVISNÁ SLUŽBA A ZÁRUKA**

Pre opravy alebo zakúpenie náhradných dielov sa obracajte na autorizované servisné stredisko IMETEC kontaktovaním zeleného čísla, uvedeného nižšie alebo konzultovaním internetovej stránky.

Na prístroj sa vzťahuje záruka výrobcu. Podrobnejšie informácie nájdete v priloženom záručnom liste.

Nedodržiavanie pokynov, uvedených v tomto návode na použitie, starostlivosť o výrobok a jeho údržbu má za následok prepadnutie práva na záruku zo strany výrobcu.

**IMETEC**

[www.imetec.com](http://www.imetec.com)

Tenacta Group S.p.A. Via Piemonte 5/11 24052 Azzano S. Paolo (BG) ITALY  
Tel. +39.035.688.111 Fax +39.035.320.149

M1001659  
0514 (MMYY)



## PRIROČNIK Z NAVODILI ZA UPORABO SESALNIKA

*Poštovani kupec, IMETEC se vam zahvaljuje za nakup tega izdelka. Prepričani smo, da boste zadovoljni s kakovostjo in zanesljivostjo te naprave, ki je bila zasnovana in izdelana z mislijo na zadovoljstvo uporabnika. Ta navodila za uporabo so sestavljena v skladu z evropskim standardom EN 62079.*



### POZOR!

#### Navodila in opozorila za varno uporabo

Pred uporabo aparata pozorno preberite navodila, zlasti opozorila glede varnosti, in jih upoštevajte. Ta priročnik, skupaj z odgovarjajočim slikovnim vodnikom, hranite ves čas življenjske dobe aparata in ga imejte vedno pri roki. V primeru prodaje aparata novemu lastniku izročite tudi vso dokumentacijo.

**i** OPOMBA: če bi med branjem tega uporabniškega priročnika naleteli na težko razumljive odseke ali bi se vam porodil kakršen koli dvom, se pred uporabo izdelka obrnite na proizvajalca na naslov, ki je naveden na zadnji strani te brošure.

## KAZALO







OPOZORILA GLEDE VARNOSTI	STR. 57
NAVODILA ZA VARNO UPORABO BATERIJ	STR. 59
LEGENDA SIMBOLOV	STR. 59
OPIS NAPRAVE IN DODATNE OPREME	STR. 60
SESTAVLJANJE	STR. 60
NASTAVKI	STR. 60
PRIPRAVA	STR. 60
NAČIN UPORABE	STR. 61
VZDRŽEVANJE	STR. 61
SHRANJEVANJE IN SKRIB ZA IZDELEK	STR. 63
REŠEVANJE TEŽAV	STR. 63
ODLAGANJE	STR. 63
POMOČ IN GARANCIJA	STR. 64
SLIKOVNI VODNIK	I-II-III
TEHNIČNI PODATKI	III

## OPOZORILA GLEDE VARNOSTI

- Potem ko ste aparat vzeli iz embalaže, na podlagi slike preverite, ali je prisotna vsa potrebna oprema in se prepričajte, da se aparat med prevozom ni poškodoval. V primeru dvomov aparata ne uporabljajte in se obrnite na pooblaščenega serviserja.



## SL

- Embalaža ni igrača za otroke! Plastično vrečko shranjujte izven dosega otrok, saj obstaja nevarnost zadušitve!
- Preden aparat povežete, preverite, da njegovi tehnični podatki (8F) ustrezajo podatkom razpoložljivega električnega omrežja. Tehnični podatki (8F) se nahajajo na napravi in na napajalniku/polnilcu baterij (če je prisoten).
- To napravo se lahko uporablja izključno za namene, za katere je bila zasnovana oziroma kot sesalnik za domačo uporabo. Kakršna koli drugačna uporaba velja za neprimerno in zato je nevarno.
- To napravo lahko uporabljajo otroci, starejši od 8 let in osebe z zmanjšanimi fizičnimi, senzoričnimi ali duševnimi sposobnostmi, ali osebe z nezadostnimi izkušnjami in znanjem o aparatu, če so pod ustreznim nadzorom, ali so bili poučeni o varni uporabi naprave in se zavedajo nevarnosti, ki jih takšna uporaba prinaša. Otroci naj se z aparatom ne igrajo. Čiščenja in vzdrževalnih posegov ne smejo izvajati otroci brez nadzora, zanju mora poskrbeti uporabnik.
-  Sesalnika NE uporabljajte za sesanje:
  - neugasnjene pepela, cigaretne ogorkove ali podobnega;
  - tekočin, kot so na pr. detergenti za preproge;
  - ostrih predmetov, kot so žebli, večji okruški stekla;
  - finega prahu, kot na pr. cement;
  - prahu od tonerjev (za laserske tiskalnice, kopirne stroje, itd.).
-  Nikoli NE sesajte, ne da bi prej vstavili vrečko za zbiranje prahu, posodo za prah ali filter.
-  Aparata NE uporabljajte z mokrimi rokami, vlažnimi nogami ali bosimi.
-  NE vlecite za napajalni kabel ali za samo napravo, da bi vtič izvlekli iz vtičnice.
-  Aparata NE izpostavljajte vlagi ali vremenskim dejavnikom (dež, sonce).
- Pred čiščenjem ali vzdrževanjem aparata in v primeru neuporabe slednjega vtič vselej izvlecite iz vtičnice.
- V primeru okvare ali nepravilnega delovanja, aparat izključite in na njem ne izvajajte nepooblaščenih posegov. Za morebitno popravilo se obrnite izključno na pooblaščenega serviserja.
- Če opazite, da je napajalni kabel poškodovan, naj ga pooblaščen serviser zamenja, da se izognete vsakršnemu tveganju.
-  Naprave nikoli NE vlecite ali dvigujete za kabel.
-  Naprave nikoli NE potaplajte v vodo ali v druge tekočine.



-  Nikoli NE obračajte raztegljive sesalne cevi, cevi ali kateregakoli drugega pripomočka v smer oči, ušes in jih ne dajajte v usta, ko so povezani z delujočom sesalnikom.
- Aparat vedno uporabite z zaščitnim filtrom motorja, ter se tako izognite poškodbam samega motorja in sesalnika.



**POZOR! Vrteči se deli v gibanju. Nevarnost zapletanja.**

## NAVODILA ZA VARNO UPORABO BATERIJ

Za informacije o popravilu ali zamenjavi baterij se obrnite na “Center za pomoč strankam”.

-  NE izvršujte ponovnega polnjenja baterij za polnjenje z aparati, ki niso izrecno navedeni, ali na drugačen način od tistega, navedenega v navodilih.
-  NIKOLI ne izpostavljajte baterij premočni toploti, kot je npr. toplota sončnih žarkov, ognja ali podobnih virov: visoko tveganje za iztekanje kisline! Neupoštevanje teh indikacij lahko privede do poškodb in morebitne eksplozije baterije.
-  Baterij NE razstavljajte, mečite v ogenj ali povzročajte kratkega stika.





Baterije vedno shranjujte izven dosega otrok. V primeru zaužitja so lahko baterije smrtno nevarne. Baterije je zato potrebno shranjevati na mestu, ki je majhnim otrokom nedostopno. V primeru zaužitja baterije takoj poiščite zdravniško pomoč ali se obrnite na lokalni center za pomoč pri zastrupitvah.



Kislina, ki jo baterije vsebujejo, je korozivna. Izogibajte se stiku s kožo, očmi ali oblačili.

- Preden aparat uničite, iz njega odstranite baterije.
- Ko odstranjujete baterije, aparat ne sme biti priključen na električno napajanje.
- Baterije oddajte v posebni zbirni center.

## LEGENDA SIMBOLOV

	Opozorilo		Stikalo ON/OFF (VKLOP/IZKLOP)
	Prepoved		

## OPIS NAPRAVE IN DODATNE OPREME (SI. A)

Oglejte si Sliko [A] v slikovnem vodniku, da preverite, ali je vašemu aparatu priložena vsa potrebna oprema. Vse slike so prikazane na naslovnici teh navodil za uporabo.

- |  |   |
|--|---|
| 1. Ročaj                                   | 8B Posoda za zbiranje prahu                                       |
| 2. Stikalo ON/OFF (VKLOP/IZKLOP) na ročaju | 8C Mrežica za zaščito filtra                                      |
| 3. Pritrdilni vijak                        | 8D Ciklonski filter   |
| 4. Napajalna enota                         | 8E Kontakt za polnjenje   |
| 5. Gumbi za snetje ročnega minisesalnika   | 8F Tehnični podatki   |
| 6. Priključek za sesanje                   | 9. Stikalo ON/OFF za mini sesalnik in SIGNALNA LUČKA ZA POLNJENJE |
| 7. Turbokrtača                             | 10. Sklop nastavkov   |
| 7A Tipka za snetje krtače                  | 10 Nosilec za nastavke  |
| 7B Vijak za fiksiranje vrtljive krtače     | 10B Nastavek s ščetko za brisanje prahu                           |
| 7C Vrtljiva krtača                         | 10C Ozek nastavek   |
| 8. Ročni MINISESALNIK                      | 10D Širok nastavek  |
| 8A Tipka za snetje posode za prah          |   |

## SESTAVLJANJE

- Razrahljajte pritrdilni vijak (3) ročaja (1) in ga izvlecite.
- Povežite ročaj (1) na ogrodje aparata, bodite pozorni, da ga pravilno namestite [Sl. B1].
- Vstavite pritrdilni vijak (3) in ga zategnite v smeri urinega kazalca [Sl. B2] s pomočjo izvijača.
- Priključite turbokrtačo (7) na priključek za sesanje (6) [Sl. B3].
- Vstavite posodo z nastavki (10B+10C+10D) na nosilec nastavkov 10A [Sl. B4].
- Fiksirajte nosilec nastavkov (10A) tako, da ga rahlo pritisnete na zadnji del ogrodja metle v ustrezna ležišča [Sl. B5].

## NASTAVKI

Vaš aparat je opremljen z naslednjimi dodatki:

- **TURBOKRTAČA (7):** TURBOKRTAČA (7) je primerna za uporabo na vseh površinah : keramiko, marmor, parket in preproge.
- **SKLOP NASTAVKOV (10):**
  - Nosilec nastavkov (10A): omogoča shranjevanje nastavkov in njihovo uporabo na metli.
  - Ustje s ščetko za brisanje prahu (10B).
  - Ozek nastavek (10C): za čiščenje v kotih, režah, na pr. radiatorje, podnožja, žaluzije.
  - Širok nastavek (10D): za čiščenje kavčev, foteljev, za stole s podlogo, zavese.

## PRIPRAVA

### POLNJENJE BATERIJE

- Preden aparat polnite se prepričajte, da je prazen.
- Prepričajte se, da je aparat v položaju OFF, preden ga začnete polniti.
- Vstavite napajalnik (4) v kontakt za polnjenje (8E) [Sl. C1].

- Napajalnik (4) vtaknite v vtičnico:
- Tipka ON/OFF - Signalna lučka za polnjenje (9) med polnjenjem utripa; ko je aparat popolnoma napolnjen, tipka ON/OFF - Signalna lučka za polnjenje (9) fiksno gori.
- Ko je aparat popolnoma napolnjen, se kontrolni krog baterije avtomatsko prekine in jo zaščiti pred morebitnimi poškodbami.
- Povsem normalno je, da se napajalnik med polnjenjem ogreje.
- Aparat polnite po vsaki uporabi, saj s tem zagotovite normalno delovanje.
- Med daljšimi obdobji neuporabe izključite napajalnik (4), da ne bi izgubljali energije.

## NAČIN UPORABE

### UPORABA ELEKTRIČNE METLE

- Izvlecite napajalnik (4) s kontakta za polnjenje (8E) [Sl. C1].
- Za vklop ali izklop sesalca enkrat pritisnite stikalo ON/OFF ① na ročaju (2).
- Aparat in turbokrtača (7) se bosta aktivirala.

#### OPOMBA:

1. **Iz novega aparata lahko pri začetnih uporabah izhaja vonj. Ta vonj je neškodljiv in se po kratkem času ne pojavlja več. Poskrbite, da je prostor dobro prezračen.**
2. **Transparentni deli lahko skozi uporabo postanejo motni.**

- Ob koncu dela pritisnite stikalo ON/OFF ① na ročaju (2), ter ga ugasnite.

### UPORABA ROČNEGA MINISESALNIKA

- Izvlecite napajalnik (4) s kontakta za polnjenje (8E) [Sl. C1].
- Snemite minisesalnik (8) z ogrodja metle tako, da pritisnete gumbe za snetje (5) [Sl. D1].
- Vstavite ustrezní nastavek (10) glede na površino, in ga povežite z minisesalnikom [Sl. D2].
- Enkrat pritisnite stikalo ON/OFF ① za vklop minisesalnika (9) in za začetek čiščenja.
- Ob koncu dela pritisnite stikalo ON/OFF ① na minisesalniku (9), ter ga ugasnite.
- Ponovno vstavite minisesalnik (8) v ogrodje metle in pritisnite ročaj minisesalnika, dokler se ne zaskoči - to pomeni, da je bil pravilno nameščen [Sl. D1].

## VZDRŽEVANJE



**POZOR! Preden odprete sistem za zbiranje prahu, izvlecite vtič iz vtičnice! Pred ponovno uporabo aparata se prepričajte, ali so vsi njegovi deli, ki ste jih očistili z vlažno krpo, popolnoma suhi.**

### ČIŠČENJE APARATA

- Izvlecite napajalnik (4) s kontakta za polnjenje (8E).
- Ugasnite aparat, preden začnete s čiščenjem.
- Po potrebi aparat očistite z vlažno krpo.

SL



**POZOR!**

**NE UPORABLJAJTE TOPILA ALI DRUGIH AGRESIVNIH ALI ABRAZIVNIH DETEGREGNTOV. V NASPROTNEM PRIMERU LAHKO POŠKODUJETE POVRŠINO.**

### ČIŠČENJE SISTEMA ZA ZBIRANJE PRAHU



**POZOR! Po vsaki uporabi očistite filtrirni sistem (8C, 8D) in izpraznite posodo za zbiranje prahu (8B).**

- Sistem za zbiranje prahu očistite glede na naslednja navodila in pri tem upoštevajte slike v slikovnem vodniku.
- Snemite minisesalnik (8) z ogrodja metle tako, da pritisnete gumbe za snetje (5) [Sl. D1].
- Pritisnite gumb za snetje (8A) [Sl. E1] in odstranite posodo za zbiranje prahu (8B+8C+8D) [Sl. E2].
- Izvlecite filtrirni sistem (8C in 8D) [Sl. E3] in izpraznite vsebino iz posode za zbiranje prahu (8B).
- Ločite mrežico za zaščito filtra (8C) od ciklonskega filtra (8D) in ju očistite tako, da ju rahlo stresete in s krtačo obrišete prah. Uporabite mehko krtačo, da ju ne poškodujete.

Če se moč sesanja po čiščenju posode za zbiranje prahu (8B) in filtrirnega sistema (8C+8D) ne izboljša, zamenjajte filter 8D z novim.

### **OPOMBA:**

- **Zamenjajte filter, če je poškodovan ali ga je nemogoče dobro očistiti.**
- **Filter zamenjajte najmanj enkrat letno.**
- **Nespoštovanje operacij čiščenja ali zamenjave filtra povzročijo prenehanje veljavnosti garancije proizvajalca.**

Ponovno namestite filtrirni sistem (8C+8D) v posodo za prah (8B) in jo namestite na minisesalnik (8), bodite pozorni, da jo vstavite v spodnje ležišče, in da se gum za snetje zaskoči (8A).

### ČIŠČENJE TURBOKRTAČE

- Izvlecite turbokrtačo (7) s priključka za sesanje (6), pritisnite tipko za snetje krtače (7A).
- Če so na vrtljivi krtači (7C) ostanki las ali vlaken, jih s škarjami odrežite, pri čemer pazite, da se ne urežete. [Sl. E4].
- Če je vrtljiva krtača (7C) zelo umazana, jo je mogoče sneti s turbokrtače (7).
- Če želite vrtljivo krtačo (7C) sneti, obrnite njen vijak za fiksiranje (7B) v nasprotni smeri urinega kazalca, nato jo dvignite.
- Ko ste s čiščenjem zaključili, ponovno namestite vrtljivo krtačo (7C), najprej jo fiksirajte na desni strani trikotne oblike, nato jo potisnite v njeno ležišče.
- Nazadnje pritrdite vijak za fiksiranje vrtljive krtače (7B) v smeri urinega kazalca.



## SHRANJEVANJE IN SKRB ZA IZDELEK

V primeru neuporabe aparata, izvalcite vtič (4) iz omrežne vtičnice in shranite aparat na suhem mestu, zaščitenem pred prahom.

## REŠEVANJE TEŽAV

TEŽAVA	REŠITEV
Aparat se ne prižge.	<ul style="list-style-type: none"> <li>• Prepričajte se, da je baterija polna.</li> <li>• Prepričajte se, da ste izključili napajalnik (4) iz omrežne vtičnice. Ko je napajalnik povezan z omrežno vtičnico, sistem za zaščito baterij ne omogoči zagona aparata.</li> <li>• Prepričajte se, da ste pritisnili stikalo ON/OFF (9).</li> </ul>
Aparat se ugasne med uporabo in se ne prižge ponovno.	<ul style="list-style-type: none"> <li>• Baterija je prazna. Poskrbite za napolnite baterije.</li> <li>• Če je težava še vedno prisotna, je potrebno baterijo zamenjati. Obrnite se na center za tehnično pomoč.</li> </ul>
Sesalec ne sesa dobro.	<ul style="list-style-type: none"> <li>• Sistem za zbiranje prahu je poln: izpraznite posodo za zbiranje prahu (8B).</li> <li>• Filter je zamašen: očistite ali zamenjajte filter (8D).</li> <li>• Filter ni pravilno pritrjen: prepričajte se, da je filter (8D) montiran pravilno.</li> </ul>

## ODLAGANJE

### ODLAGANJE EMBALAŽE



Embalaža je izdelana iz materialov, ki jih je mogoče reciklirati. Odlagajte jo skladno s predpisi, ki veljajo na področju varovanja okolja.

### ODLAGANJE IZDELKA



V skladu z Direktivo 2002/96/ES je potrebno odsluženi aparat primerno zavreči. Materiale, iz katerih je aparat izdelan in jih je mogoče reciklirati, ustrezno zavržite, tako da omogočite njihovo ponovno uporabo in preprečite onesnaževanje okolja. Za podrobnejše informacije se obrnite na lokalno komunalno službo ali na pooblaščenega prodajalca izdelka.

### ODLAGANJE BATERIJ



Ta aparat vsebuje eno akumulatorsko baterijo tipa Ni-MH.

#### **Opozorilo:**

**Baterij ne odlagajte v gospodinjske odpadke: morate jih odložiti posebej.**

- **Baterije vzemite iz naprave.**
- **Baterije oddajte v posebni zbirni center.**



## SL

### ODSTRANJEVANJE BATERIJE

Za odlaganje in zamenjavo baterij se obrnite na pooblaščen servisni center IMETEC.

## POMOČ IN GARANCIJA

Za popravila ali nakup nadomestnih delov se obrnite na pooblaščenega serviserja IMETEC, ki je dosegljiv na spodaj navedeni brezplačni telefonski številki, ali si oglejte spletno stran proizvajalca.

Za aparat velja garancija proizvajalca. Za podrobnejše informacije si oglejte priloženo garancijsko izjavo.

Neupoštevanje navodil iz tega priročnika glede uporabe, nege in vzdrževanja aparata ima za posledico prenehanje veljavnosti garancije proizvajalca.

# IMETEC

[www.imetec.com](http://www.imetec.com)

Tenacta Group S.p.A. Via Piemonte 5/11 24052 Azzano S. Paolo (BG) ITALY  
Tel. +39.035.688.111 Fax +39.035.320.149

MI001659  
0514 (MMYY)





## ΕΓΧΕΙΡΙΔΙΟ ΟΔΗΓΙΩΝ ΓΙΑ ΤΗ ΧΡΗΣΗ ΤΗΣ ΗΛΕΚΤΡΙΚΗΣ ΣΚΟΥΠΑΣ

Αγαπητέ πελάτη, η IMETEC Σας ευχαριστεί για την αγορά του παρόντος προϊόντος. Είμαστε σίγουροι ότι θα εκτιμήσετε την ποιότητα και αξιοπιστία αυτής της συσκευής, η οποία σχεδιάστηκε και κατασκευάστηκε με προτεραιότητα την ικανοποίηση του πελάτη. Το παρόν εγχειρίδιο οδηγιών δημιουργήθηκε σύμφωνα με τον ευρωπαϊκό κανονισμό EN 62079.



### ΠΡΟΣΟΧΗ!

#### Οδηγίες και προειδοποιήσεις για μια ασφαλή χρήση

Πριν χρησιμοποιήσετε τη συσκευή, διαβάστε προσεκτικά τις οδηγίες χρήσης και ειδικότερα τις προειδοποιήσεις για την ασφάλεια τηρώντας τες σχολαστικά. Φυλάξτε το παρόν εγχειρίδιο, μαζί με τον αντίστοιχο οδηγό εικόνων, για όλη τη διάρκεια ζωής της συσκευής, έτσι ώστε να μπορείτε να το συμβουλευέστε. Σε περίπτωση παραχώρησης της συσκευής σε τρίτους, παραδώστε επίσης και όλη την τεκμηρίωση.

**ⓘ ΣΗΜΕΙΩΣΗ:** αν κατά τη διάρκεια της ανάγνωσης αυτού του εγχειριδίου οδηγιών, σε ορισμένα μέρη η κατανόηση είναι δύσκολη ή προκύπτουν αμφιβολίες, πριν χρησιμοποιήσετε το προϊόν επικοινωνήστε με την εταιρεία στη διεύθυνση που υποδεικνύεται στην τελευταία σελίδα.

## ΠΕΡΙΕΧΟΜΕΝΑ

ΠΡΟΕΙΔΟΠΟΙΗΣΕΙΣ ΓΙΑ ΤΗΝ ΑΣΦΑΛΕΙΑ	ΣΕΛ. 65
ΟΔΗΓΙΕΣ ΓΙΑ ΤΗΝ ΑΣΦΑΛΗ ΧΡΗΣΗ ΤΩΝ ΜΠΑΤΑΡΙΩΝ	ΣΕΛ. 67
ΛΕΞΑΝΤΑ ΣΥΜΒΟΛΩΝ	ΣΕΛ. 67
ΠΕΡΙΓΡΑΦΗ ΤΗΣ ΣΥΣΚΕΥΗΣ ΚΑΙ ΤΩΝ ΑΞΕΣΟΥΑΡ	ΣΕΛ. 68
ΜΟΝΤΑΡΙΣΜΑ	ΣΕΛ. 68
ΑΞΕΣΟΥΑΡ	ΣΕΛ. 68
ΠΡΟΕΤΟΙΜΑΣΙΑ	ΣΕΛ. 68
ΧΡΗΣΗ	ΣΕΛ. 69
ΣΥΝΤΗΡΗΣΗ	ΣΕΛ. 69
ΔΙΑΤΗΡΗΣΗ ΚΑΙ ΦΡΟΝΤΙΔΑ ΤΟΥ ΠΡΟΪΟΝΤΟΣ	ΣΕΛ. 71
ΠΡΟΒΛΗΜΑΤΑ ΚΑΙ ΛΥΣΕΙΣ	ΣΕΛ. 71
ΔΙΑΘΕΣΗ	ΣΕΛ. 71
ΤΕΧΝΙΚΗ ΥΠΟΣΤΗΡΙΞΗ ΚΑΙ ΕΓΓΥΗΣΗ	ΣΕΛ. 72
ΕΠΕΞΗΓΗΜΑΤΙΚΟΣ ΟΔΗΓΟΣ	I-II-III
ΤΕΧΝΙΚΑ ΣΤΟΙΧΕΙΑ	III



## ΠΡΟΕΙΔΟΠΟΙΗΣΕΙΣ ΓΙΑ ΤΗΝ ΑΣΦΑΛΕΙΑ

- Αφού αφαιρέσετε τη συσκευή από τη συσκευασία, βεβαιωθείτε για την ακεραιότητά της βάσει του σχεδίου, βεβαιωθείτε, επίσης, ότι δεν έχει υποστεί ζημιές κατά τη μεταφορά. Σε περίπτωση αμφιβολίας, μη χρησιμοποιείτε τη συσκευή και απευθυνθείτε στην εξουσιοδοτημένη τεχνική υποστήριξη.



## EL

- Το υλικό της συσκευασίας δεν είναι παιχνίδι για παιδιά! Κρατήστε την πλαστική σακούλα μακριά από παιδιά. Κίνδυνος ασφυξίας!
- Πριν συνδέσετε τη συσκευή, βεβαιωθείτε ότι τα τεχνικά στοιχεία (8F) αντιστοιχούν σε εκείνα του ηλεκτρικού δικτύου. Τα τεχνικά στοιχεία αναγνώρισης (8F) βρίσκονται στην συσκευή και στον τροφοδότη/φορτιστή μπαταριών (αν υπάρχει).
- Η παρούσα συσκευή πρέπει να χρησιμοποιείται μόνο για το σκοπό για τον οποίο έχει κατασκευαστεί, δηλαδή ως ηλεκτρική σκούπα οικιακής χρήσης. Οποιαδήποτε άλλη χρήση θεωρείται μη σύμφωνη και επομένως επικίνδυνη.
- Αυτή η συσκευή μπορεί να χρησιμοποιηθεί από παιδιά 8 ετών και άνω και από άτομα με μειωμένες φυσικές αισθητήριες ή πνευματικές ικανότητες ή με έλλειψη εμπειριών ή γνώσεων αν επιτηρούνται κατάλληλα ή έχουν λάβει οδηγίες σχετικά με την ασφαλή χρήση της συσκευής και έχουν κατανοήσει πλήρως τους κινδύνους που μπορεί να προκύψουν. Τα παιδιά δεν πρέπει να παίζουν με την συσκευή. Ο καθαρισμός και η συντήρηση που γίνονται από το χρήστη δεν πρέπει να γίνονται από παιδιά χωρίς επίβλεψη.
- ΜΗΝ χρησιμοποιείτε την ηλεκτρική σκούπα για να αναρροφά:
  - αναμμένη τέφρα, γόπες τσιγάρων ή παρόμοια,
  - υγρά, όπως π.χ. απορρυπαντικά χαλιών,
  - αιχμηρά ή σκληρά αντικείμενα όπως π.χ. καρφιά, χοντρά θραύσματα γυαλιού,
  - λεπτόκκοκη σκόνη, όπως π.χ. τσιμέντο,
  - σκόνη από τόνερ (για εκτυπωτές laser, φωτοαντιγραφικά, κλπ.).
- ΜΗΝ αναρροφάτε ποτέ χωρίς να έχετε βάλει το σακουλάκι συγκέντρωσης σκόνης, το δοχείο της σκόνης ή το φίλτρο.
- ΜΗΝ χρησιμοποιείται την συσκευή με βρεγμένα χέρια ή με υγρά και γυμνά πόδια.
- ΜΗΝ τραβάτε το ηλεκτρικό καλώδιο ή τη συσκευή για να αποσυνδέσετε το φις από την πρίζα του ρεύματος.
- ΜΗΝ εκθέτετε τη συσκευή στην υγρασία ή στην επίδραση των καιρικών μεταβολών (βροχή, ήλιος).
- Αποσυνδέετε πάντα το φις από την πρίζα του ρεύματος πριν από τον καθαρισμό ή τη συντήρηση και σε περίπτωση που δεν χρησιμοποιείται τη συσκευή.
- Σε περίπτωση βλάβης ή κακής λειτουργίας της συσκευής σβήστε την και μην επιχειρήσετε να την επισκευάσετε. Για τυχόν επιδιόρθωση απευθυνθείτε μόνο σε ένα εξουσιοδοτημένο κέντρο τεχνικής υποστήριξης.
- Αν το καλώδιο τροφοδοσίας έχει καταστραφεί, θα πρέπει να αντικατασταθεί σε ένα εξουσιοδοτημένο κέντρο τεχνικής υποστήριξης, έτσι ώστε να αποφευχθεί κάθε κίνδυνος.



-  ΜΗΝ τραβάτε και μην ανασηκώνετε ποτέ τη συσκευή από το καλώδιο.
-  ΜΗΝ βυθίζετε σε καμιά περίπτωση τη συσκευή στο νερό ή σε άλλα υγρά.
-  ΜΗΝ στρέφετε ποτέ τον εύκαμπτο σωλήνα αναρρόφησης, το σωλήνα ή οποιοδήποτε άλλο αξεσουάρ προς τα μάτια ή τα αυτιά και μην τα βάζετε στο στόμα όταν είναι συνδεδεμένα στην ενεργοποιημένη ηλεκτρική σκούπα.
- Να χρησιμοποιείτε πάντα τη συσκευή με το προστατευτικό φίλτρο του κινητήρα ούτως ώστε να μην προκληθούν ζημιές στον κινητήρα και στην ηλεκτρική σκούπα.



**ΠΡΟΣΟΧΗ!** Περιστρεφόμενα μέρη σε κίνηση. Κίνδυνος παγίδευσης.

### ΟΔΗΓΙΕΣ ΓΙΑ ΤΗΝ ΑΣΦΑΛΗ ΧΡΗΣΗ ΤΩΝ ΜΠΑΤΑΡΙΩΝ

Για πληροφορίες σχετικά με την επισκευή ή την αντικατάσταση των μπαταριών επικοινωνήστε με την Υπηρεσία τεχνικής υποστήριξης πελατών.

-  ΜΗΝ εκτελείται τη φόρτιση των επαναφορτιζόμενων μπαταριών με εξοπλισμό που δεν αναφέρεται ρητώς ή με τρόπο διαφορετικό από όσα υποδεικνύονται στις οδηγίες.
-  ΜΗΝ εκθέτετε τις μπαταρίες σε υπερβολική θερμότητα όπως αυτή που προκαλείται από την ηλιακή ακτινοβολία, τη φωτιά ή από παρόμοιες πηγές: υψηλός κίνδυνος διαρροής του οξέως! Η έλλειψη τήρησης αυτών των ενδείξεων μπορεί να προκαλέσει ζημιά και ενδεχομένως έκρηξη των μπαταριών.
-  ΜΗΝ αποσυναρμολογείτε και μην πετάτε στη φωτιά ή βραχυκυκλώνετε τις μπαταρίες.





Κρατείτε πάντα τις μπαταρίες μακριά από παιδιά. Σε περίπτωση κατάποσης οι μπαταρίες μπορεί να προκαλέσουν το θάνατο. Διατηρήστε επομένως τις μπαταρίες σε χώρο όπου τα παιδιά δεν έχουν πρόσβαση. Σε περίπτωση κατάποσης μιας μπαταρίας συμβουλευτείτε αμέσως το γιατρό ή το τοπικό κέντρο δηλητηριάσεων.



Το οξύ που περιέχεται στις μπαταρίες είναι διαβρωτικό. Αποφύγετε την επαφή με το δέρμα, τα μάτια ή τα ρούχα.

- Αφαιρέστε τις μπαταρίες από τη συσκευή πριν από τη διάθεση τους.
- Θα πρέπει να αποσυνδέετε τη συσκευή από την ηλεκτρική πρίζα όταν αφαιρείτε τις μπαταρίες.
- Απορρίψτε τις μπαταρίες σε ένα ειδικό κέντρο συλλογής.

### ΛΕΞΑΝΤΑ ΣΥΜΒΟΛΩΝ

	Προειδοποίηση		Διακόπτης ON/OFF
	Απαγόρευση		

## ΠΕΡΙΓΡΑΦΗ ΤΗΣ ΣΥΣΚΕΥΗΣ ΚΑΙ ΤΩΝ ΑΞΕΣΟΥΑΡ (Εικ. Α)

Συμβουλευτείτε την Εικόνα [Α] του επεξηγηματικού οδηγού για να ελέγξετε τον εξοπλισμό της συσκευής σας. Όλες οι εικόνες βρίσκονται στις σελίδες του εξώφυλλου αυτών των οδηγιών χρήσης.

- |   |   |
|---|---|
| 1. Χειρολαβή  | 8B Χώρος συγκέντρωσης σκόνης  |
| 2. Διακόπτης χειρολαβής ON/OFF.                     | 8C Δίχτυ προστασίας φίλτρο  |
| 3. Βίδα στερέωσης                                   | 8D Κυκλωνικό φίλτρο   |
| 4. Τροφοδότης                                       | 8E Επαφή επαναφόρτισης.   |
| 5. Κομπιά αποσύνδεσης για ηλεκτρικό σκουπάκι χειρός | 8F Τεχνικά στοιχεία   |
| 6. Σύνδεση της αναρρόφησης                          | 9. Διακόπτης ON/OFF στο ηλεκτρικό σκουπάκι χειρός και ΛΥΧΝΙΑ ΕΠΑΝΑΦΟΡΤΙΣΗΣ. |
| 7. Βούρτσα τούρμπο                                  | 10. Σύνολο των αξεσουάρ   |
| 7A Πλήκτρο αποσύνδεσης βούρτσας.                    | 10A Υποστήριγμα μεταφοράς αξεσουάρ  |
| 7B Βίδα στερέωσης περιστρεφόμενης βούρτσας.         | 10B Στόμιο για το ξεσκόνισμα  |
| 7C Περιστρεφόμενη βούρτσα.                          | 10C Στόμιο λόγχη  |
| 8. Οδηγίες για ΗΛΕΚΤΡΙΚΟ ΣΚΟΥΠΑΚΙ ΧΕΙΡΟΣ            | 10D Στόμιο για ταπετσαρίες  |
| 8A Πλήκτρο αποσύνδεσης χώρου σκόνης                 |   |

## ΜΟΝΤΑΡΙΣΜΑ

- Χαλαρώστε τη βίδα στερέωσης (3) της χειρολαβής (1) και βγάλτε την.
- Συνδέστε τη χειρολαβή (1) στο σώμα της συσκευής, φροντίζοντας να την τοποθετήσετε σωστά [Εικ. Β1].
- Βάλτε τη βίδα στερέωσης (3) και σφίξτε την δεξιόστροφα [Εικ. Β2] με τη βοήθεια ενός κατασβιδιού.
- Εφαρμόστε τη βούρτσα τούρμπο (7) στη σύνδεση της αναρρόφησης (6) [Εικ. Β3].
- Βάλτε τα διάφορα αξεσουάρ (10B+10C+10D) στο υποστήριγμα μεταφοράς αξεσουάρ 10A [Εικ. Β4].
- Στερεώστε το υποστήριγμα μεταφοράς αξεσουάρ (10A) πιέζοντας ελαφρά στο κάτω μέρος του σώματος της σκούπας στις ειδικές θέσεις [Εικ. Β5].

## ΑΞΕΣΟΥΑΡ

Η συσκευή σας είναι εξοπλισμένη με τα ακόλουθα αξεσουάρ:

- **ΒΟΥΡΤΣΑ ΤΟΥΡΜΠΟ (7):** Η ΒΟΥΡΤΣΑ ΤΟΥΡΜΠΟ (7) είναι κατάλληλη για όλες τις επιφάνειες: κεραμικά, μάρμαρο, παρκέ και τάπητες.
- **ΣΥΝΟΛΟ ΤΩΝ ΑΞΕΣΟΥΑΡ (10):**
  - Υποστήριγμα μεταφοράς αξεσουάρ (10A): σας επιτρέπει να στοιβάξετε τα αξεσουάρ και να τα εφαρμόσετε στο σώμα της σκούπας.
  - Στόμιο για το ξεσκόνισμα (10B):
  - Στόμιο για σχισμές (10C): για να καθαρίζετε στις γωνίες και στις σχισμές, π.χ. θερμοσίφωνες, επενδύσεις κάτω μέρους τοίχου, ρολά.
  - Στόμια για ταπετσαρίες (10D): για να καθαρίζετε καναπέδες, πολυθρόνες, καρέκλες με επένδυση και κουρτίνες.

## ΠΡΟΕΤΟΙΜΑΣΙΑ

### ΦΟΡΤΙΣΗ ΤΗΣ ΜΠΑΤΑΡΙΑΣ

- Βεβαιωθείτε ότι η συσκευή είναι αποφορτισμένη πριν εκτελέσετε τη φόρτιση.
- Βεβαιωθείτε ότι η συσκευή είναι σε θέση OFF πριν εκτελέσετε κάποια φόρτιση.
- Βάλτε τον τροφοδότη (4) στην επαφή της επαναφόρτισης (8E) [Εικ. C1].

- Συνδέστε το φορτιστή (4) στην ηλεκτρική πρίζα.
- Το πλήκτρο ON/OFF – Λυχνία φόρτισης (9) αναβοσβήνει κατά τη διάρκεια της φόρτισης. Όταν η συσκευή είναι πλήρως φορτισμένη το II πλήκτρο ON/OFF – λυχνία φόρτισης (9) είναι σταθερό.
- Όταν η συσκευή είναι πλήρως φορτισμένη το κύκλωμα ελέγχου της μπαταρίας διακόπεται αυτόματα προστατεύοντάς την από ενδεχόμενες ζημιές.
- Είναι απολύτως φυσιολογικό να υπερθερμαίνεται ο τροφοδότης κατά τη διάρκεια της φόρτισης.
- Μετά από κάθε χρήση βάλτε τη συσκευή σε φόρτιση για να εξασφαλιστεί η κανονική λειτουργία.
- Αν δεν χρησιμοποιείτε τη συσκευή για μεγάλες περιόδους αποσυνδέετε τον τροφοδότη (4) έτσι ώστε να υπάρχει σπατάλη ενέργειας.

## ΧΡΗΣΗ

### ΧΡΗΣΗ ΩΣ ΗΛΕΚΤΡΙΚΗ ΣΚΟΥΠΑ

- Αποσυνδέστε τον τροφοδότη (4) από την επαφή της επαναφόρτισης (8E) [Εικ. C1].
- Για να ενεργοποιήσετε ή να απενεργοποιήσετε την ηλεκτρική σκούπα, πατήστε μία φορά το διακόπτη ON/OFF ① στη χειρολαβή (2).
- Η συσκευή και η βούρτσα τούρμπο (7) θα ενεργοποιηθούν.

#### ① ΣΗΜΕΙΩΣΗ:

1. Μια καινούργια συσκευή μπορεί να βγάλει οσμές κατά την αρχική χρήση. Τέτοιου είδους οσμές είναι αβλαβείς και εξαφανίζονται μετά από ένα σύντομο χρονικό διάστημα. Φροντίστε για τον καλό εξαερισμό του χώρου.
2. Τα διαφανή μέρη μπορεί να θαμπώσουν με τη χρήση.

- Στο τέλος των εργασιών, πατήστε το διακόπτη ON/OFF ① στη χειρολαβή (2) για να τη σβήσετε.

### ΧΡΗΣΗ ΩΣ ΣΚΟΥΠΑΚΙ ΧΕΙΡΟΣ

- Βάλτε τον τροφοδότη (4) στην επαφή της επαναφόρτισης (8E) [Εικ. C1].
- Αποσυνδέστε το ηλεκτρικό σκουπάκι χειρός (8) από το σώμα της σκούπας πατώντας τα κουμπιά της αποσύνδεσης (5) [Εικ. D1].
- Βάλτε το κατάλληλο αξεσουάρ (10) στην επιφάνεια που πρόκειται να καθαρίσετε και συνδέστε το στο ηλεκτρικό σκουπάκι χειρός [Εικ. D2].
- Πατήστε το διακόπτη ON/OFF ① στο ηλεκτρικό σκουπάκι χειρός (9) μία φορά για να ενεργοποιήσετε την ηλεκτρική σκούπα και αρχίστε τον καθαρισμό.
- Στο τέλος των εργασιών πατήστε το διακόπτη ON/OFF ① στο ηλεκτρικό σκουπάκι χειρός (9) για να το σβήσετε.
- Βάλτε ξανά το ηλεκτρικό σκουπάκι χειρός (8) στο σώμα της σκούπας και πατήστε τη χειρολαβή στο ηλεκτρικό σκουπάκι χειρός έως ότου το κλικ σύνδεσης να υποδείξει ότι έχει τοποθετηθεί σωστά [Εικ. D1].

## ΣΥΝΤΗΡΗΣΗ



**ΠΡΟΣΟΧΗ!** Απενεργοποιήστε τη συσκευή και αποσυνδέστε το φις από την ηλεκτρική πρίζα πριν ανοίξετε το σύστημα της συγκέντρωσης σκόνης!  
Πριν χρησιμοποιήσετε τη συσκευή βεβαιωθείτε ότι όλα τα σημεία που έχουν πλυθεί έχουν στεγνώσει εντελώς!

## ΕΛ

### ΚΑΘΑΡΙΣΜΟΣ ΤΗΣ ΣΥΣΚΕΥΗΣ

- Αποσυνδέστε τον τροφοδότη (4) από την επαφή της επαναφόρτισης (8E).
- Σβήνετε πάντα τη συσκευή πριν τον καθαρισμό.
- Αν χρειάζεται καθαρίστε τη συσκευή με ένα υγρό πανί.



#### ΠΡΟΣΟΧΗ!

⊘ ΜΗΝ ΧΡΗΣΙΜΟΠΟΙΕΙΤΕ ΔΙΑΛΥΤΕΣ Ή ΑΛΛΑ ΣΚΛΗΡΑ Ή ΔΙΑΒΡΩΤΙΚΑ ΚΑΘΑΡΙΣΤΙΚΑ. ΔΙΑΦΟΡΕΤΙΚΑ ΥΠΑΡΧΕΙ ΚΙΝΔΥΝΟΣ ΝΑ ΠΡΟΚΑΛΕΣΕΤΕ ΖΗΜΙΑ ΣΤΗΝ ΕΠΙΦΑΝΕΙΑ.

### ΚΑΘΑΡΙΣΜΟΣ ΤΟΥ ΣΥΣΤΗΜΑΤΟΣ ΣΥΓΚΕΝΤΡΩΣΗΣ ΤΗΣ ΣΚΟΝΗΣ



ΠΡΟΣΟΧΗ! Αδειάστε το χώρο της συγκέντρωσης σκόνης (8B) και καθαρίστε το σύστημα φιλτραρίσματος (8C, 8D) μετά από κάθε χρήση.

- Καθαρίστε το σύστημα συγκέντρωσης της σκόνης με βάση τις ακόλουθες οδηγίες και δώστε προσοχή στις εικόνες του επεξηγηματικού οδηγού.
- Αποσυνδέστε το ηλεκτρικό σκουπάκι χειρός (8) από το σώμα της σκούπας πατώντας τα κουμπιά της αποσύνδεσης (5) [Εικ. D1].
- Πατήστε το κουμπί της αποσύνδεσης (8A) [Εικ. E1] και αποσυναρμολογήστε το δοχείο της σκόνης (8B+8C+8D) [Εικ. E2].
- Βγάλτε το σύστημα φιλτραρίσματος 8C και 8D [Εικ. E3] και αδειάστε το περιεχόμενο του δοχείου της σκόνης (8B).
- Διαχωρίστε το δίχτυ προστασίας φίλτρου (8C) από το κυκλωνικό φίλτρο (8D) και καθαρίστε τα βουρτσίζοντας και τινάζοντας τη σκόνη με προσοχή. Για το σκοπό αυτό χρησιμοποιήστε μια μαλακή βούρτσα ούτως ώστε να αποφύγετε ζημιές.

Αν η ισχύς αναρρόφησης δεν βελτιωθεί μετά τον καθαρισμό του χώρου συγκέντρωσης της σκόνης (8B) και του συστήματος φιλτραρίσματος (8C+8D), αντικαταστήστε το φίλτρο 8D με ένα νέο.

#### ① ΣΗΜΕΙΩΣΗ:

- Αντικαταστήστε το φίλτρο αν έχει καταστραφεί ή είναι αδύνατο να καθαριστεί σχολαστικά.
- Να αντικαθιστάτε το φίλτρο τουλάχιστον μια φορά το χρόνο.
- Η μη τήρηση των εργασιών καθαρισμού ή αντικατάστασης φίλτρου ακυρώνουν την εγγύηση του κατασκευαστή.

Συναρμολογήστε ξανά το σύστημα φιλτραρίσματος (8C+8D) στο χώρο της σκόνης (8B) και επανατοποθετήστε το στο ηλεκτρικό σκουπάκι χειρός (8) φροντίζοντας να το βάλετε στην ειδική κάτω θέση αφήνοντας να εκτιναχθεί το κουμπί απελευθέρωσης (8A).

### ΚΑΘΑΡΙΣΜΟΣ ΤΗΣ ΒΟΥΡΤΣΑΣ ΤΟΥΡΜΠΟ

- Αποσυνδέστε τη βούρτσα τούρμπο (7) από τη σύνδεση αναρρόφησης (6) πατώντας το πλήκτρο αποσύνδεσης βούρτσας (7A).
- Αν η περιστρεφόμενη βούρτσα (7C) είναι βρώμικη από τρίχες ή χνούδια κόψτε τα με ένα ψαλίδι φροντίζοντας να μην κοπείτε. [Εικ. E4].
- Αν η περιστρεφόμενη βούρτσα (7C) είναι πολύ βρώμικη αποσυναρμολογήστε την από τη βούρτσα τούρμπο (7).



- Για την αποσυναρμολόγηση περιστρέψτε αριστερόστροφα τη βίδα στερέωσης της περιστρεφόμενης βούρτσας (7B) και ανασηκώστε την περιστρεφόμενη βούρτσα (7C).
- Μετά τον τελευταίο καθαρισμό επανατοποθετήστε την περιστρεφόμενη βούρτσα (7C) στερεώνοντάς την πρώτα στη δεξιά τριγωνική πλευρά και στη συνέχεια αθίστε τη στη θέση της.
- Στο τέλος συνδέστε τη βίδα στερέωσης της περιστρεφόμενης βούρτσας (7B) δεξιόστροφα.

## ΔΙΑΤΗΡΗΣΗ ΚΑΙ ΦΡΟΝΤΙΔΑ ΤΟΥ ΠΡΟΪΟΝΤΟΣ

Σε περίπτωση που δεν χρησιμοποιείτε τη συσκευή, αποσυνδέετε τον τροφοδότη (4) και φυλάξτε την συσκευή σε στεγνό και καθαρό χώρο.

## ΠΡΟΒΛΗΜΑΤΑ ΚΑΙ ΛΥΣΕΙΣ

ΠΡΟΒΛΗΜΑ	ΛΥΣΗ
Δεν ενεργοποιείται η συσκευή.	<ul style="list-style-type: none"> <li>• Βεβαιωθείτε αν είναι φορτισμένη η μπαταρία.</li> <li>• Βεβαιωθείτε ότι έχετε αποσυνδέσει τον τροφοδότη (4) από την ηλεκτρική πρίζα. Όταν ο τροφοδότης είναι συνδεδεμένος στην ηλεκτρική πρίζα κάποιο σύστημα προστασίας των μπαταριών εμποδίζει την εκκίνηση της συσκευής.</li> <li>• Βεβαιωθείτε ότι έχετε πατήσει το διακόπτη ON/OFF (9).</li> </ul>
Η συσκευή απενεργοποιείται κατά τη χρήση και δεν ανάβει ξανά.	<ul style="list-style-type: none"> <li>• Η μπαταρία είναι αποφορτισμένη. Φροντίστε για τη φόρτιση της μπαταρίας.</li> <li>• Αν το πρόβλημα παραμένει αντικαταστήστε τη μπαταρία. Απευθυνθείτε σε ένα κέντρο τεχνικής υποστήριξης.</li> </ul>
Η ηλεκτρική σκούπα δεν αναρροφά καλά.	<ul style="list-style-type: none"> <li>• Το σύστημα συγκέντρωσης της σκόνης είναι γεμάτο: αδειάστε το χώρο συγκέντρωσης της σκόνης (8B).</li> <li>• Είναι φραγμένο το φίλτρο: καθαρίστε ή αντικαταστήστε το φίλτρο(8D).</li> <li>• Το φίλτρο δεν έχει στερεωθεί σωστά: βεβαιωθείτε ότι το φίλτρο (8D) έχει συναρμολογηθεί σωστά.</li> </ul>

## ΔΙΑΘΕΣΗ

### ΔΙΑΘΕΣΗ ΣΥΣΚΕΥΑΣΙΑΣ



Η συσκευασία του προϊόντος αποτελείται από ανακυκλώσιμα υλικά. Απορρίψτε το σύμφωνα με τους κανονισμούς για την προστασία του περιβάλλοντος.

### ΔΙΑΘΕΣΗ ΠΡΟΪΟΝΤΟΣ



Βάσει του ευρωπαϊκού κανονισμού 2002/96/ΕΚ, η συσκευή σε αχρηστία θα πρέπει να απορριφθεί αναλόγως. Τα ανακυκλώσιμα υλικά που περιέχονται στη συσκευή ανακτώνται έτσι ώστε να αποφευχθεί η υποβάθμιση του περιβάλλοντος. Για περισσότερες πληροφορίες απευθυνθείτε στον τοπικό φορέα απόρριψης ή στο μεταπωλητή της συσκευής.

### ΔΙΑΘΕΣΗ ΤΩΝ ΜΠΑΤΑΡΙΩΝ



Το παρόν προϊόν περιέχει μια επαναφορτιζόμενη μπαταρία τύπου Ni-MH.

**Προειδοποίηση:**

**Μην απορρίπτετε τις μπαταρίες στα οικιακά απορρίμματα: θα πρέπει να απορρίπτονται ξεχωριστά.**

- **Αφαιρέστε τις μπαταρίες από τη συσκευή.**
- **Απορρίψτε τις μπαταρίες σε ένα ειδικό κέντρο συλλογής.**

**ΑΦΑΙΡΕΣΗ ΤΗΣ ΜΠΑΤΑΡΙΑΣ**

Για την αφαίρεση και αντικατάσταση της μπαταρίας απευθυνθείτε σε ένα εξουσιοδοτημένο κέντρο τεχνικής υποστήριξης IMETEC.

**ΤΕΧΝΙΚΗ ΥΠΟΣΤΗΡΙΞΗ ΚΑΙ ΕΓΓΥΗΣΗ**

Για τις επισκευές ή την αγορά των ανταλλακτικών απευθυνθείτε στο εξουσιοδοτημένο κέντρο υποστήριξης πελατών της IMETEC καλώντας τον Αριθμό χωρίς χρέωση που αναφέρεται παρακάτω ή συμβουλευτείτε την ιστοσελίδα.

Η συσκευή καλύπτεται από την εγγύηση του κατασκευαστή. Για περισσότερες λεπτομέρειες συμβουλευτείτε το συνοδευτικό φύλλο εγγύησης.

Η μη συμμόρφωση με τις οδηγίες που περιέχονται σε αυτό το εγχειρίδιο χρήσης, φροντίδας και συντήρησης του προϊόντος ακυρώνουν την εγγύηση του κατασκευαστή.

**IMETEC**  
www.imetec.com

**Tenacta Group S.p.A. Via Piemonte 5/11 24052 Azzano S. Paolo (BG) ITALY**  
**Tel. +39.035.688.111 Fax +39.035.320.149**

M1001659  
0514 (MMYY)