

concept

Mlýnek na maso

Mlynček na mäso

Maszynka do mielenia mięsa

Húsdaráló

Gaļas maļamā mašīna

Meat Grinder

Fleischwolf

Hachoir à viande

Tritacarne

Molinillo de carne

Maşină de tocat carne



MM4300

CZ

SK

PL

HU

LV

EN

DE

FR

IT

ES

RO

Poděkování

Děkujeme Vám, že jste si zakoupili výrobek značky Concept, a přejeme Vám, abyste byli s naším výrobkem spokojeni po celou dobu jeho používání.

Před prvním použitím prostudujte pozorně celý návod k obsluze a potom si jej uschovejte. Zajistěte, aby i ostatní osoby, které budou s výrobkem manipulovat, byly seznámeny s tímto návodem.

Technické parametry	
Napětí	220-240 V ~ 50/60 Hz
Příkon	350 W
Hladina akustického výkonu	<80 dB

DŮLEŽITÁ BEZPEČNOSTNÍ UPOZORNĚNÍ

- Nepoužívejte spotřebič jinak, než je popsáno v tomto návodu
- Před prvním použitím odstraňte ze spotřebiče všechny obaly a marketingové materiály.
- Ověřte, zda připojované napětí odpovídá hodnotám na typovém štítku spotřebiče.
- Před zapnutím se přesvědčte, že jsou nástavce a příslušenství správně nasazené a upevněné, aby nemohlo dojít k uvolnění během použití.
- Nenechávejte spotřebič bez dozoru, pokud je zapnutý, popřípadě zapojený do zásuvky elektrického napětí.
- Spotřebič umístěte pouze na stabilní a tepelně odolný povrch stranou od jiných zdrojů tepla.
- Odpojte spotřebič ze zásuvky elektrického napětí, není-li používán.
- Při vypořádání spotřebiče ze zásuvky elektrického napětí nikdy netahejte za přívodní kabel, ale uchopte zástrčku a tahem ji vypojte.
- Nedovolte dětem a nesvéprávným osobám se spotřebičem manipulovat, používejte ho mimo jejich dosahu.
- Dbejte zvýšené pozornosti, pokud je spotřebič používán v blízkosti dětí.
- Nedovolte, aby byl spotřebič používán jako hračka.
- Zabraňte tomu, aby přívodní kabel volně visel přes hranu pracovní desky, kde by na něho mohly dosáhnout děti.
- Nepoužívejte spotřebič ve venkovním prostředí nebo na mokřím povrchu, hrozí nebezpečí úrazu elektrickým proudem.
- Nepřetržitá doba použití je 15 minut. Poté nechte před dalším použitím

spotřebič několik minut vychladnout.

- Nepoužívejte jiné příslušenství, než je doporučeno výrobcem.
- Nepoužívejte spotřebič s poškozeným přívodním kabelem či zástrčkou, nechte závadu neprodleně odstranit autorizovaným servisním střediskem.
- Netahejte a nepřenášejte spotřebič za přívodní kabel.
- Držte spotřebič stranou od zdrojů tepla, jako jsou radiátory, trouby, a podobně. Chraňte jej před přímým slunečním zářením, vlhkostí.
- Nesahejte na spotřebič vlhkýma nebo mokřýma rukama.
- Při nasazování příslušenství, během čištění nebo v případě poruchy vypněte spotřebič a vytáhněte zástrčku ze zásuvky elektrického napětí.
- Spotřebič je vhodný pouze pro použití v domácnosti, není určen pro komerční použití.
- **Neponožte přívodní kabel, zástrčku nebo spotřebič do vody ani do jiné kapaliny.**
- Pravidelně kontrolujte spotřebič i přívodní kabel z důvodu poškození. Nezapínejte poškozený spotřebič.
- Vlasy, prsty nebo části oděvu držte při používání z dosahu pohyblivých částí spotřebiče.
- K protlačování potravin vstupním otvorem používejte vždy pěchovadlo. Nikdy neprotlačujte potraviny svými prsty, vidličkou, lžící, nožem nebo jiným předmětem. Nezasouvejte do vstupního otvoru žádné kuchyňské náčiní (lžíce, škrabky na těsto, apod.).
- Při manipulaci s nastavci dbejte zvýšené opatrnosti, nože jsou velmi ostré a mohou způsobit poranění.
- **Používejte spotřebič pouze na zpracování potravin. Nevkládejte do spotřebiče kosti, chrupavky, šlachy, kůže nebo jiné tvrdé a houževnaté materiály!**
- Neopravujte spotřebič sami. Obráťte se na autorizovaný servis.
- V případě ucpaní šneku potravinou ihned vypněte motor a použijte reversní chod pro uvolnění. Při zastavení šneku potravinou hrozí spálení motoru.
- Tento spotřebič mohou používat děti ve věku 8 let a starší a osoby se sníženými fyzickými či mentálními schopnostmi nebo nedostatkem zkušeností a znalostí, pokud jsou pod dozorem nebo byly poučeny

- o používání spotřebiče bezpečným způsobem a rozumí případným nebezpečím. Čištění a údržbu prováděnou uživatelem nesmějí provádět děti, pokud nejsou starší 8 let a pod dozorem. Děti mladší 8 let se musí držet mimo dosah spotřebiče a jeho přívodu. Děti si se spotřebičem nesmějí hrát.
- Dětem mladším 3 let se musí zabránit v přístupu ke spotřebiči, pokud nejsou trvale pod dozorem.

Nedodržíte-li pokyny výrobce, nemůže být případná oprava uznána jako záruční.

POPIS VÝROBKU A PŘÍSLUŠENSTVÍ

- A Pěchovadlo
- B Plnicí miska
- C Tělo mlýnku
- D Tlačítko pojistky pro uvolnění příslušenství
- E Tlačítko zpětného chodu (REVERSE)
- F Vypínač
- G Tělo spotřebiče
- H Tlačítko pojistky proti nadměrnému proudu
- J Výměnný kotouč jemný
- L Šnek
- M Křížový nůž
- N Výměnný kotouč hrubý
- O Matice mlýnku
- P Protlačovací kotouč
- Q Nátrubek
- R Protlačovací kotouč
- S Objímka

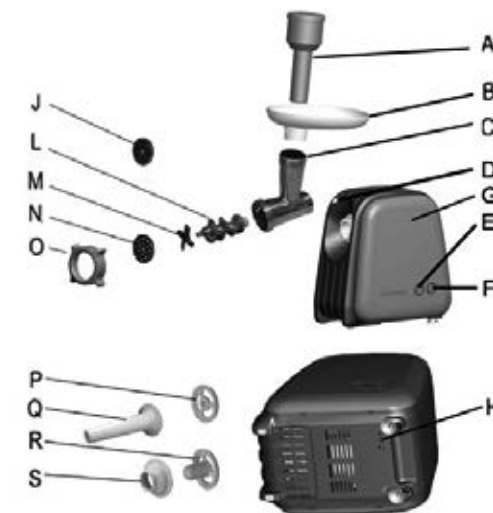

- a Tělo odšťavňovače
- b Vodotěsný kroužek
- c Šnek odšťavňovače
- d Sítko (hrubé, jemné)
- e Matice
- f Uzávěr matice

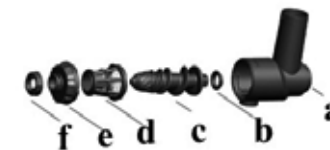

NÁVOD K OBSLUZE

UPOZORNĚNÍ

Vždy vytáhněte zástrčku ze zásuvky elektrického napětí před sestavováním nebo odnímáním příslušenství! Než uvedete nový spotřebič do provozu, měli byste jej z hygienických důvodů otřít vlhkým hadříkem a všechny odnímatelné části umýt v teplé vodě.

Maximální doba nepřetržitého provozu spotřebiče je 15 minut. Poté nechte spotřebič několik minut vychladnout.

FUNKCE MLETÍ POTRAVIN

Sestavení k funkci mletí potravin

1. Do těla mlýnku vložte šnek.
2. Na osu šneku nasadte křížový nůž tak, aby ostří nože směřovalo ven od šneku. Přesvědčte se, že je nůž na ose šneku nasazen správně a nemůže se samostatně otáčet.
3. Zvolte výměnný kotouč s požadovanou jemností mletí.
 - a. Jemné mletí: rybí maso, vařené maso, sekaná
 - b. Hrubé mletí: rybí maso, zelenina, tvrdý sýr, sušené ovoce
4. Pokud požadujete jemnější mletí, nejdříve potraviny zpracujte na mlýnku s kotoučem pro hrubé mletí a pak kotouče vyměňte za kotouč pro jemné mletí. Zabráníte tak ucpávání mlýnku a přetěžování motoru spotřebiče.
5. Dbejte, aby jstící zářez výměnného kotouče zapadl do čepu na těle mlýnku.
6. Dotáhněte matici mlýnku.
7. Takto sestavené tělo mlýnku připevněte k motorové jednotce. Zatlačte tělo mlýnku pod úhlem 45° k tělu motoru a otočte tělem mlýnku proti směru hodinových ručiček až na doraz, uslyšíte cvaknutí. Přezkoušejte, zda je nástavec správně upevněn a nelze ho uvolnit a sejmut bez použití tlačítka pojistky.
8. Překontrolujte dotažení matice mlýnku.
9. Nasadte plnicí misku na ústí mlýnku.
10. Pod tělo mlýnku umístěte nádobu na zachytávání mletých potravin.
11. Zmražené potraviny nejdříve rozmrazte. Z masa odstraňte kosti, chrupavky, šlachy a kůži. Potraviny nakrájejte na plátky o velikosti přibližně 2x2x10 cm.
12. Stiskem vypínače spotřebič zapněte. Do vstupního otvoru mlýnku vkládejte malé množství zpracovaných potravin a pečovatlem je lehce zasouvejte. Netlačte na pečovatlo velkou silou, aby nedošlo k přetížení spotřebiče.

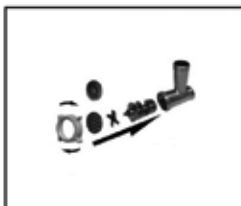

FUNKCE PLNĚNÍ KLOBÁS

Sestavení nástavce na plnění klobás

1. Do těla mlýnku vložte šnek, plastovým zakončením dopředu. Na osu šneku nasadte protlačovací kotouč a nátrubek na plnění klobás. Dotáhněte rukou matici mlýnku (při sestavování dbejte na to, aby jstící zářez protlačovacího kotouče zapadl do čepu těla mlýnku).
2. Takto sestavené tělo mlýnku připevněte k motorové jednotce. Zatlačte tělo mlýnku pod úhlem 45° k tělu motoru a otočte tělem mlýnku proti směru hodinových ručiček až na doraz, uslyšíte cvaknutí. Přezkoušejte, zda je nástavec správně upevněn a nelze ho uvolnit a sejmut bez použití tlačítka pojistky.
3. Překontrolujte dotažení matice mlýnku.
4. Nasadte plnicí misku na ústí mlýnku.
5. Nyní je přístroj připraven k použití.

Plnění klobás:

6. Zavažte na jednom konci střívko. Volný konec nasadte na plnicí nátrubek.
7. Stiskem vypínače spotřebič zapněte.
8. Do vstupního otvoru mlýnku vkládejte mletou směs a postupně střívko naplňujte. Netlačte na pečovatlo velkou silou, aby nedošlo k přetížení spotřebiče.
9. Dbejte na to, abyste při plnění střívka do něho nevtlačovali vzduch. Doporučená délka jednotlivých klobás je 10-15 cm. Jednotlivé klobásy zakončujte uzlem pomocí provázku.
10. Na konci můžete zbytky potravin z nástavce vytlačit vhozením několika kousků chleba.
11. Po použití vypněte spotřebič opětovným stiskem tlačítka vypínače a vypojte ho ze zásuvky elektrického napětí.
12. Pro uvolnění nástavce z držáku příslušenství stiskněte tlačítko pojistky a současným pootočením ve směru hodinových ručiček nástavec uvolníte.
13. Pro rozložení nástavce povolte matici mlýnku.

Doporučení:

Vložte střívka na 10 minut do vlažné vody. Potom nahrňte střívko na nátrubek. Pokud se střívko lepí na nátrubek, navlhčete ho.

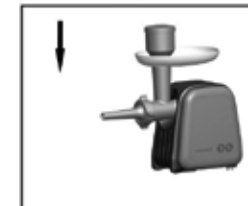
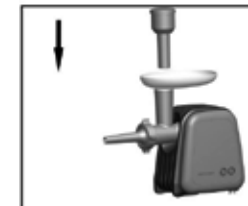

FUNKCE NA PŘÍPRAVU MASOVÝCH KULIČEK**Sestavení nástavce na přípravu masových kuliček**

1. Do těla mlýnku vložte šnek, plastovým zakončením dopředu.
2. Na osu šneku nasadte protlačovací kotouč a objímku na přípravu masových kuliček.
3. Dbejte, aby jisticí zářez protlačovacího kotouče zapadl na čep na těle mlýnku.
4. Dotáhněte matici mlýnku.
5. Takto sestavené tělo mlýnku připevněte k motorové jednotce. Zatlačte tělo mlýnku pod úhlem 45° k tělu motoru a otočte tělem mlýnku proti směru hodinových ručiček až na doraz, uslyšíte cvaknutí. Přezkoušejte, zda je nástavec správně upevněn a nelze ho uvolnit a sejmut bez použití tlačítka pojistky.
6. Překontrolujte dotažení matice mlýnku.
7. Nasadte plnicí misku na ústí mlýnku.
8. Nyní je přístroj připraven k použití.

Poznámka: Toto příslušenství se používá bez výměnných kotoučů na mletí a bez křížového nože. Vkládejte umletou, dochucenou a dobře promíchanou masovou směs.

Do vstupního otvoru mlýnku vkládejte mletou masovou směs. Netlačte na pého vadlo velkou silou, aby nedošlo k přetížení spotřebiče.

9. Vytlačenu masovou směs podle požadavků tvarujte.
10. Na konci můžete zbytky potravin z nástavce vytlačit vhozením několika kousků chleba.
11. Po použití vypněte spotřebič opětovným stiskem tlačítka vypínače a vypojte ho ze zásuvky elektrického napětí.
12. Pro uvolnění nástavce z držáku příslušenství stiskněte tlačítko pojistky a současným pootočením ve směru hodinových ručiček nástavec uvolníte.
13. Pro rozložení nástavce povolte matici mlýnku.

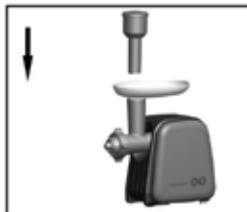
**FUNKCE PŘÍPRAVY/VÝROBY PROTLAKU****Sestavení nástavce pro přípravu/výrobu protlaku**

1. Do těla mlýnku vložte šnek, plastovým zakončením dopředu.
2. Na osu šneku nasadte sítko.
3. Dbejte, aby výběžky sítky zapadly do výřezů na těle mlýnku.
4. Zajistěte matici mlýnku a našroubujte na ni uzávěr matice.
5. Takto sestavené tělo mlýnku připevněte k motorové jednotce. Zatlačte tělo mlýnku pod úhlem 45° k tělu motoru a otočte tělem mlýnku proti směru hodinových ručiček až na doraz, uslyšíte cvaknutí. Přezkoušejte, zda je nástavec správně upevněn a nelze ho uvolnit a sejmut bez použití tlačítka pojistky.
6. Překontrolujte dotažení matice mlýnku.
7. Nasadte plnicí misku na ústí mlýnku.
8. Pod tělo mlýnku umístěte nádobu na zachytávání protlaku.
9. Zmražené potraviny nejdříve rozmrazte. Potraviny nakrájejte na kousky o velikosti přibližně 2x2 cm.
10. Stiskem vypínače spotřebič zapněte.
11. Po použití vypněte spotřebič opětovným stiskem tlačítka vypínače a vypojte ho ze zásuvky elektrického napětí.
12. Pro uvolnění nástavce z držáku příslušenství stiskněte tlačítko pojistky a současným pootočením ve směru hodinových ručiček uvolníte.

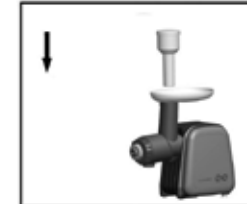

Tento výrobek je vybaven ochranným systémem chránícím před proudem. Tento systém automaticky odpojí napájení spotřebiče v případě nadměrného proudu.

Pokud se Vaše zařízení náhle zastaví:

1. Vytáhněte síťovou zástrčku ze zásuvky.
2. Nechte přístroj vychladnout po dobu 60 minut.
3. Zastrčte síťovou zástrčku do zásuvky.
4. Stisknutím vypínače vypněte spotřebič.
5. Zapněte spotřebič stisknutím tlačítka pojistky proti nadměrnému proudu (H) v dolní části spotřebiče.
6. Zapněte spotřebič.

Obraťte se na autorizovaný servis, pokud je pojistka příliš často aktivována.

UPOZORNĚNÍ: Abyste se vyhnuli nebezpečné situaci, tento spotřebič nepřipojujte k časovému spínači.

TIPY

(H) - Tlačítko pojistky proti nadměrnému proudu.



Uzávěr matice **(f)** je označen čísly 0,1,2,3.

Otočením zvolíte množství vlákniny, které si přejete přidat do protlaku (0=min., 3=max.)



Pěchovadlo je duté, může sloužit k uschování dalších součástí nástavců.

ČIŠTĚNÍ A ÚDRŽBA

Před čištěním a po použití spotřebič vypněte, vypojte ze zásuvky elektrického napětí a nechte vychladnout.

Neponožujte přívodní kabel, zástrčku nebo spotřebič do vody ani do jiné kapaliny.

Výměnné příslušenství omyjte v teplé saponátové vodě a opláchněte v čisté vodě.

Povrch spotřebiče čistěte vlhkým hadříkem.

Nepoužívejte k čištění drátěnku, abrazivní prostředky nebo rozpouštědla.

Před sestavením příslušenství nechte všechny části uschnout.

Výměnné kotouče a křížový nůž po umytí natřete rostlinným olejem, abyste zabránili rzi nebo oxidaci povrchu.

SERVIS

Údržbu rozsáhlejšího charakteru nebo opravu, která vyžaduje zásah do vnitřních částí výrobku, musí provést kvalifikovaný odborník nebo servis.

OCHRANA ŽIVOTNÍHO PROSTŘEDÍ

- Preferujte recyklaci obalových materiálů a starých spotřebičů.
- Krabice od spotřebiče může být dána do sběru tříděného odpadu.
- Plastové sáčky z polyetylénu (PE) odevzdejte do sběrného materiálu k recyklaci.

Recyklace spotřebiče na konci jeho životnosti:

Tento spotřebič je označen v souladu s Evropskou směrnicí 2012/19/EU o elektrickém odpadu a elektrických zařízeních (WEEE). Symbol na výrobku nebo jeho balení udává, že tento výrobek nepatří do domácího odpadu. Je nutné odvést ho do sběrného místa pro recyklaci elektrického a elektronického zařízení. Zajištěním správné likvidace tohoto výrobku pomůžete zabránit negativním důsledkům pro životní prostředí a lidské zdraví, které by jinak byly způsobeny nevhodnou likvidací tohoto výrobku. Likvidace musí být provedena v souladu s předpisy pro nakládání s odpady. Podrobnější informace o recyklaci tohoto výrobku zjistíte u příslušného místního úřadu, služby pro likvidaci domovního odpadu nebo v obchodě, kde jste výrobek zakoupili.



Tento výrobek splňuje veškeré základní požadavky směrnic EU, které se na něj vztahují.

Změny v textu, designu a technických specifikacích se mohou měnit bez předchozího upozornění a vyhrazujeme si právo na jejich změnu.

Podakovanie

Ďakujeme vám, že ste sa rozhodli kúpiť si výrobok značky Concept a prajeme vám, aby ste boli s naším výrobkom spokojní po celý čas jeho používania.

Pred prvým použitím si prosím pozorne preštudujte celý návod na obsluhu a dobre ho odložte. Zabezpečte, aby všetci, ktorí budú tento výrobok používať, boli oboznámení s týmto návodom.

Technické parametre	
Napätie	220-240 V ~ 50/60 Hz
Príkion	350 W
Hladina akustického výkonu	<80 dB

DÔLEŽITÉ BEZPEČNOSTNÉ UPOZORNENIA

- Nepoužívajte spotrebič inak, než je uvedené v tomto návode.
- Pred prvým použitím odstráňte zo spotrebiča všetky obaly a marketingové materiály.
- Overte, či pripájané napätie zodpovedá hodnotám na typovom štítku prístroja.
- Pred zapnutím sa presvedčte, že násadce a príslušenstvo sú správne nasadené a upevnené, aby nemohlo dôjsť k uvoľneniu pri používaní.
- Nenechávajte spotrebič bez dozoru, ak je zapnutý alebo zapojený do elektrickej zásuvky.
- Spotrebič pokladajte iba na stabilný a tepelne odolný povrch bokom od iných zdrojov tepla.
- Ak spotrebič nepoužívate, odpojte ho z elektrickej zásuvky.
- Pri odpájaní prístroja zo zásuvky elektrického napätia nikdy neťahajte za prívodný kábel, ale uchopte zástrčku a ťahom prístroj odpojte.
- Nedovoľte deťom a nesvojprávnym osobám manipulovať so spotrebičom a používajte ho iba mimo ich dosahu.
- Dbajte na zvýšenú opatrnosť, ak sa spotrebič používa v blízkosti detí.
- Nedovoľte, aby sa prístroj používal ako hračka.
- Zabráňte, aby prívodný kábel voľne visel cez hranu pracovnej dosky, kde by naň mohli dosiahnuť deti.
- Nepoužívajte spotrebič v exteriéri ani na mokrom povrchu, hrozí nebezpečenstvo úrazu elektrickým prúdom.
- Nepretržitá doba používania je 15 minút. Potom spotrebič nechajte pred

dalším použitím niekoľko minút vychladnúť.

- Nepoužívajte iné príslušenstvo, než ktoré odporúča výrobca.
- Nepoužívajte spotrebič, ak má poškodený prívodný kábel alebo ak je poškodená zástrčka, poruchu dajte ihneď odstrániť autorizovanému servisu.
- Neťahajte a neprenášajte spotrebič za prívodný kábel.
- Spotrebič udržiavajte mimo zdrojov tepla, ako sú radiátory, rúry a podobne. Chráňte ho pred priamym slnečným žiarením, vlhkom.
- Nesiahajte na prístroj vlhkými alebo mokrými rukami.
- Pri nasadzovaní príslušenstva, pri čistení alebo v prípade poruchy spotrebič vypnite a vyťahnite zástrčku zo zásuvky elektrického napätia.
- Spotrebič sa odporúča len na použitie v domácnosti, nie je určený na komerčné použitie.
- **Prívodný kábel ani zástrčku neponárajte do vody ani do inej kvapaliny.**
- Pravidelne kontrolujte spotrebič aj prívodný kábel, či nie sú poškodené. Poškodený spotrebič nezapínajte.
- Vlasy, prsty a časti odevu držte pri používaní z dosahu pohyblivých častí spotrebiča.
- Na stlačenie potravín do vstupného otvoru používajte vždy stláčadlo. Potraviny nikdy nestláčajte prstami, vidličkou, lyžicou nožom alebo iným predmetom. Do vstupného otvoru nezasúvajte žiadne kuchynské náčinie (lyžice, škrabky na cesto a pod.).
- Pri manipulácii s násadcami dbajte na zvýšenú opatrnosť, nože sú veľmi ostré a môžu spôsobiť poranenie.
- **Spotrebič používajte iba na spracovanie potravín. Do spotrebiča nekladajte kosti, chrupavky, šľachy, kože ani iné tvrdé a húževnaté materiály!**
- Spotrebič neopravujte sami. Obráťte sa na autorizovaný servis.
- V prípade upchatia slimáka potravinami ihneď vypnite motor a na uvoľnenie použite reverzný chod. Pri zastavení slimáka potravinou hrozí spálenia motora.
- Tento spotrebič môžu používať deti od 8 rokov veku a osoby so zníženými fyzickými či mentálnymi schopnosťami alebo nedostatkom

skúseností a znalostí, ak majú nad sebou dozor alebo boli poučené o používaní spotrebiča bezpečným spôsobom a rozumejú prípadnému nebezpečenstvu. Domáce čistenie a údržbu nesmú robiť deti, ak nedosiahli 8 rokov a nemajú nad sebou dozor. Deti do 8 rokov veku sa nesmú zdržiavať v dosahu spotrebiča ani jeho prívodu. Deti sa so spotrebičom nesmú hrať.

- Deťom do 3 rokov sa musí zabrániť v prístupe k spotrebiču, ak nie sú trvale pod dozorom.

Ak nedodržíte pokyny výrobcu, prípadná oprava nemôže byť uznaná ako záručná.

POPIS VÝROBKU A PRÍSLUŠENSTVA

- A Stláčadlo
- B Plniaca miska
- C Telo mlynčeka
- D Tlačidlo poistky na uvoľnenie príslušenstva
- E Tlačidlo spätného chodu (REVERSE)
- F Vypínač
- G Telo spotrebiča
- H Tlačidlo poistky proti nadmernému prúdu
- J Výmenný kotúč jemný
- L Slimák
- M Křížový nôž
- N Výmenný kotúč hrubý
- O Matica mlynčeka
- P Pretláčací kotúč
- Q Nátrubok
- R Pretláčací kotúč
- S Objímka

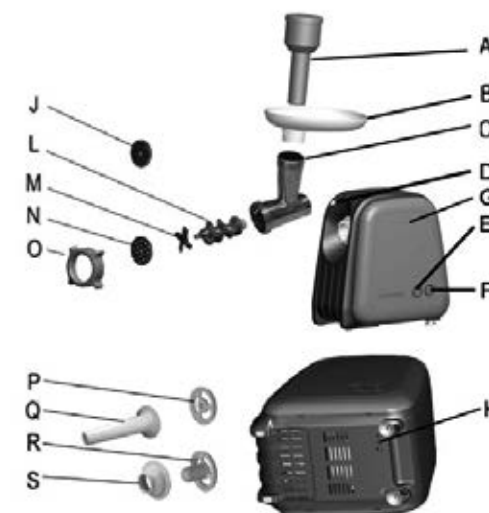

- a Telo odšťavovača
- b Vodotesný krúžok
- c Slimák odšťavovača
- d Sítka (hrubé, jemné)
- e Matica
- f Uzáver matice

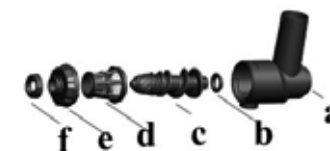

NÁVOD NA OBSLUHU

UPOZORNENIE

Pred zostavením a odnímaním príslušenstva najprv vyťahnite zástrčku zo zásuvky elektrického napätia! Prv než uvediete nový spotrebič do činnosti, mali by ste ho z hygienických dôvodov pretrieť vlhkou handričkou a všetky odnímateľné časti umyť v teplej vode.

Maximálna doba nepretržitého používania spotrebiča je 15 minút. Potom nechajte spotrebič niekoľko minút vychladnúť.

FUNKCIA MLETIA POTRAVÍN

Zostavenie k funkcii mletia potravín

- Do tela mlynčeka vložte slimáka.
- Na os slimáka nasadte krížový nôž tak, aby ostrie noža smerovalo von od slimáka. Presvedčte sa, že nôž na osi slimáka je nasadený správne a nemôže sa samostatne otáčať.
- Vyberte výmenný kotúč s požadovanou jemnosťou mletia.
 - Jemné mletie: rybie mäso, varené mäso, mleté mäso
 - Hrubé mletie: rybie mäso, zelenina, tvrdý syr, sušené ovocie
- Ak požadujete jemnejšie mletie, najprv potraviny spracujte na mlynčeku kotúčom na hrubé mletie a potom kotúč nahradte kotúčom na jemné mletie. Zabráňte tak upchatiu mlynčeka a preťaženiu motora spotrebiča.
- Dbajte, aby istiaci zárez výmenného kotúča zapadol do čapu na tele mlynčeka.
- Dotiahnite maticu mlynčeka.
- Takto zostavené telo mlynčeka pripevnite k motorovej jednotke. Telo mlynčeka zatlačte pod uhlom 45° k telu motora a potom ním otočte proti smeru hodinových ručičiek až na doraz, ozve sa cvaknutie. Skontrolujte, či je násadec správne upevnený a nedá sa uvoľniť a vybrať bez použitia tlačidla poistky.
- Skontrolujte dotiahnutie matice mlynčeka.
- Plniacu misku nasadte na ústie mlynčeka.
- Pod telo mlynčeka umiestnite nádobu na zachytávanie mletých potravín.
- Zmrazené potraviny najprv rozmrazte. Z mäsa odstráňte kosti, chrupavky, šľachy a kožu. Potraviny nakrájajte na plátky veľkosti cca 2x2x10 cm.
- Stlačením vypínača spotrebič zapnite. Do vstupného otvoru mlynčeka vkladajte malé množstvo spracovaných potravín a stláčadlom ich zľahka zasúvajte. Na stláčadlo nepôsobte veľkou silou, aby nedošlo k preťaženiu spotrebiča.

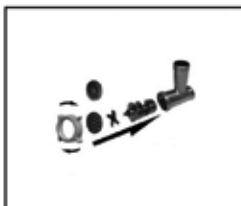

FUNKCIA PLNENIA KLOBÁS

Zostavenie násadca na plnenie klobás

- Do tela mlynčeka vložte slimák plastovým zakončením dopredu. Na os slimáka nasadte pretláčací kotúč a nátrubok na plnenie klobás. Rukou dotiahnite maticu mlynčeka (pri zostavení dbajte na to, aby istiaci zárez pretláčacieho kotúča zapadol do čapu tela mlynčeka).
- Takto zostavené telo mlynčeka pripevnite k motorovej jednotke. Telo mlynčeka zatlačte pod uhlom 45° k telu motora a potom ním otočte proti smeru hodinových ručičiek až na doraz, ozve sa cvaknutie. Skontrolujte, či je násadec správne upevnený a nedá sa uvoľniť a vybrať bez použitia tlačidla poistky.
- Skontrolujte dotiahnutie matice mlynčeka.
- Plniacu misku nasadte na ústie mlynčeka.
- Teraz je prístroj pripravený na použitie.

Plnenie klobás

- Črievko na jednom konci zaviažte. Volný koniec nasadte na plniacu nátrubok.
- Stlačením vypínača spotrebič zapnite.
- Do vstupného otvoru mlynčeka vkladajte mletú zmes a črievko postupne naplňajte. Na stláčadlo nepôsobte veľkou silou, aby nedošlo k preťaženiu spotrebiča.
- Dbajte na to, aby ste pri plnení črievka do neho nevtlačali vzduch. Odporúčaná dĺžka jednotlivých klobás je 10 - 15 cm. Jednotlivé klobásy zakončujte uzlom z povrázka.
- Na konci môžete zvyšky potravín z násadca vytlačiť vhodným niekoľkými kúskov chleba.
- Po použití vypnite spotrebič opätovným stlačením vypínača a odpojte ho zo zásuvky elektrického napätia.
- Na uvoľnenie násadca z držiaka príslušenstva stlačte tlačidlo poistky a súčasným pootočením v smere hodinových ručičiek násadec uvoľnite.
- Na rozloženie násadca uvoľnite maticu mlynčeka.

Rady:

Črievka vložte na 10 minút do vlažnej vody. Potom črievko nahrňte na nátrubok. Ak sa črievko lepí na nátrubok, navlhčite ho.

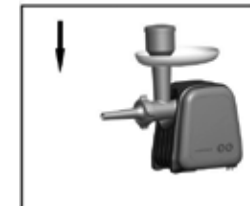
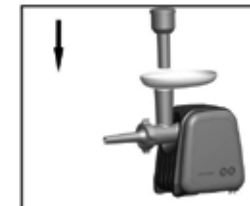

FUNKCIA NA PRÍPRAVU MÄSOVÝCH GULÔČOK**Zostavenie násadca na prípravu mäsových gulôčok**

1. Do tela mlynčeka vložte slimák plastovým zakončením dopredu.
2. Na os slimáka nasadte pretláčací kotúč a objímku na prípravu mäsových gulôčok.
3. Dbajte, aby istiaci zárez pretláčacieho kotúča zapadol do čapu na tele mlynčeka.
4. Dotiahnite maticu mlynčeka.
5. Takto zostavené telo mlynčeka pripevnite k motorovej jednotke. Telo mlynčeka zatlačte pod uhlom 45° k telu motora a potom ním otočte proti smeru hodinových ručičiek až na doraz, ozve sa cvaknutie. Skontrolujte, či je násadec správne upevnený a nedá sa uvoľniť a vybrať bez použitia tlačidla poistky.
6. Skontrolujte dotiahnutie matice mlynčeka.
7. Plniacu misku nasadte na ústie mlynčeka.
8. Teraz je prístroj pripravený na použitie.

Poznámka: Toto príslušenstvo sa používa bez výmenných kotúčov na mletie a bez krížového noža. Vkladajte pomletú, ochutenú a dobre premiešanú mäsovú zmes.

Do vstupného otvoru mlynčeka vkladajte mletú mäsovú zmes. Na stláčadlo nepôsobte veľkou silou, aby nedošlo k preťaženiu spotrebiča.

9. Vytlačení mäsovú zmes vytvarujte podľa potreby.
10. Na konci môžete zvyšky potravín z násadca vytlačiť vhodným niekoľkými kúskami chleba.
11. Po použití vypnite spotrebič opätovným stlačením vypínača a odpojte ho zo zásuvky elektrického napätia.
12. Na uvoľnenie násadca z držiaka príslušenstva stlačte tlačidlo poistky a súčasným pootočením v smere hodinových ručičiek násadec uvoľnite.
13. Na rozloženie násadca uvoľnite maticu mlynčeka.

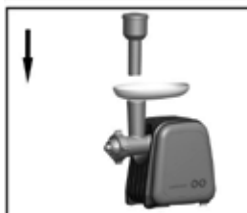
**FUNKCIA PRÍPRAVY/VÝROBY PRETLAKU****Zostavenie násadca na prípravu/výrobu pretlaku**

1. Do tela mlynčeka vložte slimák plastovým zakončením dopredu.
2. Na os slimáka nasadte sitko.
3. Dbajte, aby výbežky sitka zapadli do výrezov na tele mlynčeka.
4. Zaisťte maticu mlynčeka a naskrutkujte na ňu uzáver matice.
5. Takto zostavené telo mlynčeka pripevnite k motorovej jednotke. Telo mlynčeka zatlačte pod uhlom 45° k telu motora a potom ním otočte proti smeru hodinových ručičiek až na doraz, ozve sa cvaknutie. Skontrolujte, či je násadec správne upevnený a nedá sa uvoľniť a vybrať bez použitia tlačidla poistky.
6. Skontrolujte dotiahnutie matice mlynčeka.
7. Plniacu misku nasadte na ústie mlynčeka.
8. Pod telo mlynčeka umiestnite nádobu na zachytávanie pretlaku.
9. Zmrazené potraviny najprv rozmrazte. Potraviny nakrájajte na kúsky veľkosti cca 2x2 cm.
10. Stlačením vypínača spotrebič zapnite.
11. Po použití vypnite spotrebič opätovným stlačením vypínača a odpojte ho zo zásuvky elektrického napätia.
12. Na uvoľnenie násadca z držiaka príslušenstva stlačte tlačidlo poistky a súčasným pootočením v smere hodinových ručičiek násadec uvoľnite.



Tento výrobok je vybavený ochranným systémom chrániacim pred prúdom. Tento systém automaticky preruší napájanie spotrebiča v prípade nadmerného prúdu.

Ak sa spotrebič náhle zastaví:

1. Vytiahnite sieťovú zástrčku zo zásuvky.
2. Nechajte spotrebič 60 minút vychladnúť.
3. Zasuňte sieťovú zástrčku do zásuvky.
4. Stlačením vypínača spotrebič vypnite.
5. Spotrebič zapnite stlačením tlačidla poistky proti nadmernému prúdu (H) v dolnej časti spotrebiča.
6. Zapnite spotrebič.

Ak je poistka často aktivovaná, obráťte sa na autorizovaný servis.

UPOZORNENIE: Aby ste sa vyhli nebezpečnej situácii, tento spotrebič nepripájajte k časovému spínaču.

TIPY

(H) - Tlačidlo poistky proti nadmernému prúdu.



Uzáver matice (f) je označený číslami 0,1,2,3.
Otočením zvolíte množstvo vlákny, ktoré si prajete pridať do pretlaku
(0=min., 3=max.)



Stláčadlo je duté, môže slúžiť na uskladnenie ďalších súčastí násadcov.

**ČISTENIE A ÚDRŽBA**

Pred čistením a po použití spotrebič vypnite, odpojte zo zásuvky elektrického napätia a nechajte vychladnúť.
Prívodný kábel ani zástrčku neponárajte do vody ani do inej kvapaliny.
Výmenné príslušenstvo umyte v teplej vode so saponátom a opláchnite v čistej vode.
Povrch spotrebiča čistite vlhkou handričkou.
Na čistenie nepoužívajte drôtenku, abrazívne prostriedky ani rozpúšťadlá.
Pred zostavením príslušenstva nechajte všetky časti uschnúť.
Výmenné kotúče a krížový nôž po umytí natrite rastlinným olejom, aby ste zabránili hrdzaveniu a oxidácii povrchu.

SERVIS

Údržbu rozsiahlejšieho charakteru alebo opravu, ktorá vyžaduje zásah do vnútorných častí prístroja, môže vykonať len kvalifikovaný odborník alebo servis.

OCHRANA ŽIVOTNÉHO PROSTREDIA

- Preferujte recykláciu obalových materiálov a starých prístrojov.
- Škatulu od prístroja môžete dať do zberu triedeného odpadu.
- Plastové vrecúška z polyetylénu (PE) odovzdajte ako zberný odpad na recykláciu.

Recyklácia prístroja na konci jeho životnosti:

Tento spotrebič je označený podľa európskej smernice 2012/19/EÚ o elektrickom odpade a elektrických zariadeniach (WEEE). Symbol na výrobku alebo jeho obale udáva, že tento výrobok nepatrí do domáceho odpadu. Treba ho odovzdať na zberné miesto na recykláciu elektrických a elektronických zariadení. Zaistením správnej likvidácie tohto výrobku zabránite negatívnym dôsledkom na životné prostredie a ľudské zdravie. Likvidácia musí byť vykonaná v súlade s predpismi na likvidáciu odpadu. Podrobnejšie informácie o recyklácii tohto výrobku zistíte na príslušnom miestnom úrade, u služby na likvidáciu domového odpadu alebo v obchode, kde ste výrobok kúpili.



Tento výrobok spĺňa všetky základné požiadavky smerníc EÚ, ktoré sa naň vzťahujú.

Zmeny v texte, vzhľade a technických špecifikáciách môžu nastať bez predošlého upozornenia a na tieto zmeny si vyhradujeme právo.

Podziękowanie

Dziękujemy za zakup produktu marki Concept i życzymy, żeby byli Państwo zadowoleni z naszego produktu przez cały okres jego użytkowania.

Przed pierwszym użyciem należy uważnie przeczytać całą instrukcję obsługi, a potem zachować ją. Należy zadbać o to, aby także inne osoby, które będą obchodziły się z tym produktem, zapoznały się z niniejszą instrukcją.

Parametry techniczne	
Napięcie	220-240 V ~ 50/60 Hz
Pobór mocy	350 W
Poziom mocy akustycznej	<80 dB

WAŻNE PRZESTROGI DOTYCZĄCE BEZPIECZEŃSTWA

- Nie wolno korzystać z urządzenia w sposób inny niż opisany w niniejszej instrukcji.
- Przed pierwszym użyciem należy usunąć z urządzenia wszystkie opakowania i materiały marketingowe.
- Upewnij się, że podłączane napięcie zgadza się z wartościami podanymi na tabliczce znamionowej urządzenia.
- Przed włączeniem upewnij się, że osprzęt i akcesoria są prawidłowo założone i zamocowane, aby nie zwolniły się podczas użytkowania.
- Nie wolno zostawiać urządzenia bez nadzoru, gdy jest włączone lub podłączone do gniazdka elektrycznego.
- Umieszczaj urządzenie wyłącznie na stabilnej powierzchni odpornej na ciepło, z dala od innych źródeł ciepła.
- Odłącz urządzenie od gniazdka elektrycznego, gdy nie jest w użyciu.
- Podczas odłączania urządzenia od gniazdka nie wolno nigdy ciągnąć za przewód zasilający, natomiast należy chwycić wtyczkę i wyciągnąć ją.
- Nie wolno dopuścić dzieci ani osób ubezwłasnowolnionych do obsługi urządzenia. Urządzenie należy używać poza ich zasięgiem.
- Używając urządzenia w pobliżu dzieci, należy zachować szczególną ostrożność.
- Nie wolno używać urządzenia jako zabawki.
- Nie pozwól, aby przewód zasilający zwisał przez krawędź powierzchni roboczej, gdzie mogą go dosięgnąć dzieci.
- Nie wolno używać urządzenia na zewnątrz lub na mokrej powierzchni.

- Istnieje niebezpieczeństwo porażenia prądem elektrycznym!
- Ciągły czas użytkowania wynosi 15 minut. Następnie pozwól urządzeniu na kilka minut ostygnąć przed ponownym użyciem.
 - Nie wolno używać akcesoriów innych niż te, które zostały zalecone przez producenta.
 - Nie wolno używać urządzenia z uszkodzonym przewodem lub wtyczką. Usterkę należy natychmiast usunąć, zwracając się do autoryzowanego centrum serwisowego.
 - Nie wolno ciągnąć ani przenosić urządzenia za przewód zasilający.
 - Umieść urządzenie z dala od źródeł ciepła, takich jak grzejniki, piekarniki itp. Chronj je przed bezpośrednim działaniem promieni słonecznych i wilgocią.
 - Nie wolno dotykać urządzenia wilgotnymi lub mokrymi rękoma.
 - Podczas instalowania akcesoriów, podczas czyszczenia lub w razie wystąpienia usterki należy wyłączyć urządzenie i wyjąć wtyczkę z gniazdka elektrycznego.
 - Urządzenie jest przeznaczone wyłącznie do użytku domowego, a nie jest przeznaczone do użytku komercyjnego.
 - **Nie wolno zanurzać przewodu zasilającego, wtyczki ani urządzenia w wodzie lub w innej cieczy.**
 - Należy regularnie sprawdzać urządzenie i przewód zasilający pod kątem uszkodzeń. Nie wolno włączać uszkodzonego urządzenia.
 - Podczas korzystania należy trzymać włosy, palce lub części odzieży z dala od ruchomych części urządzenia.
 - Do dociskania żywności do otworu wejściowego używaj zawsze popychacza. Nigdy nie dociskaj żywność palcami, widelcem, łyżką ani innym przedmiotem. Nie wkładaj żadnych naczyń kuchennych (łyżki, skrobaczki do ciasta itp.) do otworu wejściowego.
 - Podczas obchodzenia się z nasadami należy zachować szczególną ostrożność. Noże są bardzo ostre i mogą spowodować obrażenia.
 - **Urządzenia używaj tylko do obróbki artykułów żywnościowych. Nie wkładaj do urządzenia kości, chrząstek, ścięgien, skóry ani innych twardych i opornych materiałów!**
 - Nie naprawiaj urządzenia samodzielnie. Skontaktuj się z autoryzowanym centrum serwisowym.

- W przypadku zatkania ślimaka żywnością natychmiast wyłącz silnik i zwolnij ją za pomocą biegu wstecznego. W przypadku zatrzymania ślimaka przez żywność silnik może się spalić.
- Z tego urządzenia mogą korzystać dzieci w wieku 8 lat i starsze oraz osoby o ograniczonej sprawności ruchowej lub umysłowej, lub bez odpowiedniego doświadczenia i wiedzy, jeżeli są one nadzorowane lub zapoznają się z instrukcją bezpiecznej obsługi urządzenia i rozumieją ewentualnym zagrożeniom. Czyszczenie ani konserwację wykonywaną przez użytkownika nie mogą wykonywać dzieci, chyba że są one starsze niż 8 lat i pod nadzorem. Dzieci poniżej 8 lat należy trzymać poza zasięgiem urządzenia i jego doływu. Dzieciom nie wolno bawić się z urządzeniem.
- Dzieciom w wieku poniżej 3 lat należy uniemożliwić dostęp do urządzenia, chyba że są one stale nadzorowane.

Nieprzestrzeganie instrukcji producenta może doprowadzić do tego, że ewentualna naprawa nie zostanie uznana za naprawę gwarancyjną.

OPIS PRODUKTU I AKCESORIÓW

- A Popychacz
- B Miska do napełniania
- C Korpus maszynki do mielenia
- D Przycisk blokady zwalnijacej akcesoria
- E Przycisk biegu wstecznego (REVERSE)
- F Wyłącznik
- G Korpus urządzenia
- H Przycisk bezpiecznika nadprądowego
- J Cienka tarcza wymienna
- L Ślimak
- M Nóż krzyżowy
- N Tarcza wymienna gruba
- O Nakrętka młynka
- P Tarcza dociskająca
- Q Tuleja
- R Tarcza dociskająca
- S Oprawa

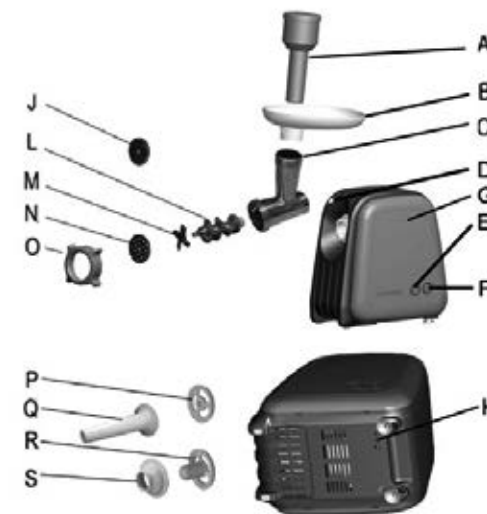

- a Korpus maszynki do wyciskania soku
- b Wodoszczelny pierścień
- c Ślimak maszynki do wyciskania soku
- d Sitko (grube, cienkie)
- e Nakrętka
- f Pokrywa nakrętki

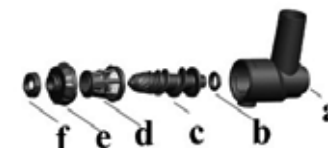

INSTRUKCJA OBSŁUGI

PRZESTROGA

Zawsze odłącz wtyczkę od gniazdka elektrycznego przed montażem lub demontażem akcesoriów! Przed uruchomieniem nowego urządzenia należy je, ze względów higienicznych, przetrzeć wilgotną szmatką, a wszystkie zdejmowane części umyć w ciepłej wodzie.

Maksymalny ciągły czas pracy urządzenia wynosi 15 minut. Następnie pozostaw urządzenie na kilka minut do ostygnięcia.

FUNKCJA MIELENIA ŻYWNOSCI

Montaż do funkcji mielenia żywności

1. Włóż ślimaka do korpusu maszyny do mielenia.
2. Ustaw nóż krzyżowy na osi ślimaka tak, aby ostrze noża było skierowane precz od ślimaka. Upewnij się, że nóż jest na osi ślimaka prawidłowo zamocowany i nie może się obracać niezależnie.
3. Wybierz tarczę wymienną o żądanej grubości mielenia.
 - a. Dokładnie mielenie: mięso rybne, mięso gotowane, pieczeń z mięsa mielonego
 - b. Grube mielenie: mięso rybne, warzywa, żółty ser, suszone owoce
4. Jeżeli potrzebujesz drobniejszego mielenia, najpierw opracuj żywność na maszynie do mielenia z tarczą do grubego mielenia, a potem zastąp ją za tarczą do dokładnego mielenia. Zapobiegnie to zatykaniu się i przeciążeniu silnika urządzenia.
5. Upewnij się, że wycięcie zabezpieczające tarczy wymiennej weszło do trzpienia na korpusie maszyny do mielenia.
6. Dokręć nakrętkę maszyny do mielenia.
7. W ten sposób zmontowany korpus maszyny do mielenia przymocuj do jednostki silnika. Popchnij korpus maszyny do mielenia pod kątem 45° do korpusu silnika i obróć korpus maszyny do mielenia w kierunku przeciwnym do ruchu wskazówek zegara, aż usłyszysz kliknięcie. Wypróbuj, czy nasada jest odpowiednio zamocowana i nie można jej zwolnić i zdjąć bez użycia przycisku blokady.
8. Sprawdź dokręcenie nakrętki maszyny do mielenia.
9. Umieść miskę do napełniania do wlotu maszyny do mielenia.
10. Pod korpus maszyny do mielenia umieść pojemnik do łapania zmielonej żywności.
11. Zamrożone artykuły żywnościowe najpierw rozmroź. Usuń z mięsa kości, chrząstki, ścięgna i skórę. Pokrój żywność na plasterki o wymiarach w przybliżeniu 2 x 2 x 10 cm.
12. Naciśnij przycisk zasilania, aby włączyć urządzenie. Włóż niewielką ilość przetwarzanej żywności do otworu wejściowego i dociskaj ją lekko popychaczem. Nie naciskaj popychacza dużą siłą, aby uniknąć przeciążenia urządzenia.

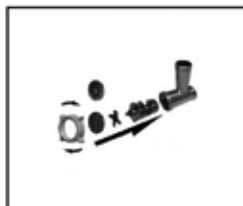

FUNKCJA NADZIEWANIA KIEŁBAS

Montaż nasady do nadziewania kiełbas

1. Włóż ślimaka do korpusu maszyny do mielenia, plastikowym końcem do przodu. Na oś ślimaka załóż tarczę dociskającą i tuleję do nadziewania kiełbas. Dokręć ręcznie nakrętkę maszyny do mielenia (podczas montażu zadбай o to, aby wycięcie zabezpieczające tarczy dociskającej weszło do trzpienia korpusu maszyny do mielenia).
2. W ten sposób zmontowany korpus maszyny do mielenia przymocuj do jednostki silnika. Popchnij korpus maszyny do mielenia pod kątem 45° do korpusu silnika i obróć korpus maszyny do mielenia w kierunku przeciwnym do ruchu wskazówek zegara, aż usłyszysz kliknięcie. Wypróbuj, czy nasada jest odpowiednio zamocowana i nie można jej zwolnić i zdjąć bez użycia przycisku blokady.
3. Sprawdź dokręcenie nakrętki maszyny do mielenia.
4. Przy wlocie do maszyny do mielenia umieść miskę do napełniania.
5. Urządzenie jest teraz gotowe do pracy.

Nadziewanie kiełbas

6. Zawiąż jelito na jednym końcu. Umieść wolny koniec na tulei napełniającej.
7. Naciśnij wyłącznik, aby włączyć urządzenie.
8. Wkładaj zmieloną masę do otworu wejściowego maszyny do mielenia i stopniowo wypełniaj jelito. Nie naciskaj popychacza dużą siłą, aby uniknąć przeciążenia urządzenia.
9. Podczas napełniania jelita uważaj, aby nie wprowadzać do niego powietrza. Zalecana długość każdej kiełbasy wynosi 10-15 cm. Poszczególne kiełbasy zakańczaj węzłem za pomocą sznurka.
10. Pod koniec można resztki żywności z tulei wycisnąć, wkładając kilka kawałków chleba.
11. Po użyciu wyłącz urządzenie, naciskając przycisk wyłącznika i odłącz je od gniazdka elektrycznego.
12. Aby zwolnić nasadę z uchwytu akcesoriów, naciśnij przycisk blokady i jednocześnie obróć w kierunku ruchu wskazówek zegara, aby zwolnić nasadę.
13. Aby zdemontować nasadę, poluzuj nakrętkę maszyny do mielenia.

Zalecenie:

Umieść jelito w letniej wodzie na 10 minut. Następnie nawlec jelito na tuleję. Jeżeli jelito przykleja się do tulei, zwilż je.

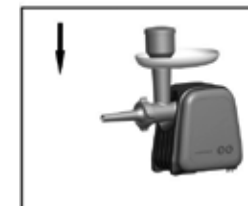
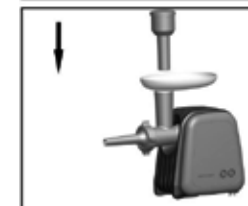

FUNKCJA PRZYGOTOWANIA KULEK MIĘSNYCH

Montaż nasady do przygotowania kulek mięsnych

1. Włóż ślimaka do korpusu maszyny do mielenia, plastikowym końcem do przodu.
2. Na oś ślimaka załóż tarczę dociskającą i tuleję do przygotowania kulek mięsnych.
3. Upewnij się, że wycięcie zabezpieczające tarczy dociskającej weszło na trzpień na korpusie maszyny do mielenia.
4. Dokręć nakrętkę maszyny do mielenia.
5. W ten sposób zmontowany korpus maszyny do mielenia przymocuj do jednostki silnika. Popchnij korpus maszyny do mielenia pod kątem 45° do korpusu silnika i obróć korpus maszyny do mielenia w kierunku przeciwnym do ruchu wskazówek zegara, aż usłyszysz kliknięcie. Wypróbuj, czy nasada jest odpowiednio zamocowana i nie można jej zwolnić i zdjąć bez użycia przycisku blokady.
6. Sprawdź dokręcenie nakrętki maszyny do mielenia.
7. Przy włocie do maszyny do mielenia umieść miskę do napełniania.
8. Urządzenie jest teraz gotowe do pracy.

Pamiętaj: To akcesorium jest używane bez tarcz wymiennych do mielenia i bez noża krzyżowego. Wkładaj zmieloną, doprawioną i dobrze wymieszaną mieszankę mięsną.

Do otworu wejściowego maszyny do mielenia wkładaj zmieloną mieszankę mięsną. Nie naciskaj popychacza dużą siłą, aby uniknąć przeciążenia urządzenia.

9. Formuj wyciśniętą mieszanką mięsna w razie potrzeby.
10. Pod koniec można resztki żywności z tulei wycisnąć, wkładając kilka kawałków chleba.
11. Po użyciu wyłącz urządzenie, naciskając ponownie przycisk wyłącznika i odłącz je od gniazdka elektrycznego.
12. Aby zwolnić nasadę z uchwytu akcesoriów, naciśnij przycisk blokady i jednocześnie obróć w kierunku ruchu wskazówek zegara, aby zwolnić nasadę.
13. Aby zdemontować nasadę, poluzuj nakrętkę maszyny do mielenia.

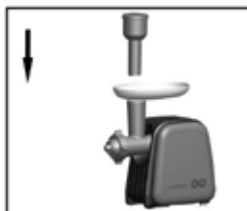

FUNKCJA PRZYGOTOWANIA/WYROBU PRZECIERU

Montaż nasady do przygotowania/wyrobu przecieru

1. Włóż ślimaka do korpusu maszyny do mielenia, plastikowym końcem do przodu.
2. Umieść sito na osi ślimaka.
3. Upewnij się, że występy sitka weszły do wybrań na korpusie maszyny do mielenia.
4. Zamocuj nakrętkę maszyny do mielenia i przykręć do niej pokrywę nakrętki.
5. W ten sposób zmontowany korpus maszyny do mielenia przymocuj do jednostki silnika. Popchnij korpus maszyny do mielenia pod kątem 45° do korpusu silnika i obróć korpus maszyny do mielenia w kierunku przeciwnym do ruchu wskazówek zegara, aż usłyszysz kliknięcie. Wypróbuj, czy nasada jest odpowiednio zamocowana i nie można jej zwolnić i zdjąć bez użycia przycisku blokady.
6. Sprawdź dokręcenie nakrętki maszyny do mielenia.
7. Umieść miskę do napełniania do wlotu maszyny do mielenia.
8. Pod korpus maszyny do mielenia umieść pojemnik do łapania przecieru.
9. Zamrożone artykuły żywnościowe najpierw rozmroź. Pokrój żywność na kawałki o wymiarach w przybliżeniu 2 x 2 cm.
10. Naciśnij przycisk zasilania, aby włączyć urządzenie.
11. Po użyciu wyłącz urządzenie, naciskając przycisk wyłącznika i odłącz je od gniazdka elektrycznego.
12. Aby zwolnić nasadę z uchwytu akcesoriów, naciśnij przycisk blokady i jednocześnie obróć w kierunku ruchu wskazówek zegara, aby zwolnić nasadę.



To urządzenie jest wyposażone w system ochrony przed prądem. System ten automatycznie odłącza zasilanie urządzenia w przypadku nadmiernego prądu.

Jeżeli urządzenie nagle się zatrzyma:

1. Odłącz wtyczkę od gniazdka.
2. Pozostaw urządzenie do ostygnięcia przez 60 minut.
3. Podłącz wtyczkę do gniazdka.
4. Naciśnij przełącznik, aby wyłączyć urządzenie.
5. Włącz urządzenie, naciskając przycisk bezpiecznika nadprądowego (H) w dolnej części urządzenia.
6. Włącz urządzenie.

W przypadku zbyt częstego włączania się bezpiecznika należy skontaktować się z autoryzowanym centrum serwisowym.

PRZESTROGA: Aby uniknąć niebezpiecznych sytuacji, nie podłączaj tego urządzenia do timera.

WSKAZÓWKI

(H) - Przycisk bezpiecznika nadprądowego.



Pokrywa nakrętki (f) jest oznaczona numerami 0,1,2,3.
Obróć, aby wybrać ilość błonnika, który chcesz dodać do przecieru
(0=min., 3=maks.)

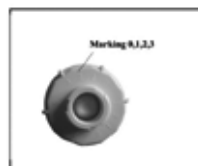

Popychacz jest w środku pusty, może służyć do przechowywania innych części nasad.

**CZYSZCZENIE I KONSERWACJA**

Przed przystąpieniem do czyszczenia i po użyciu wyłącz urządzenie, odłącz je od gniazdka elektrycznego i pozostaw do ostygnięcia.

Nie wolno zanurzać przewodu zasilającego, wtyczki ani urządzenia w wodzie lub w innej cieczy.

Umyj wymienne akcesoria w ciepłej wodzie z detergentem i oplukaj w czystej wodzie.

Powierzchnię urządzenia należy czyścić wilgotną szmatką.

Do czyszczenia nie wolno używać druciaka, ściernych środków czyszczących ani rozpuszczalników.

Przed zmontowaniem urządzenia pozostaw wszystkie części do wyschnięcia.

Umyj tarcze wymienne i nóż krzyżowy po użyciu olejem roślinnym, aby zapobiec korozji lub utlenianiu powierzchni.

SERWIS

Bardziej kompleksowe konserwacje lub naprawy wymagające ingerencję w wewnętrzne elementy produktu powinien wykonywać wykwalifikowany serwis.

OCHRONA ŚRODOWISKA

- Należy preferować recykling materiałów opakowaniowych i starych urządzeń.
- Pudełko urządzenia można usuwać jako odpad sortowany.
- Plastikowe worki z polietylenu (PE) należy oddać w miejscu gromadzenia materiału do recyklingu.

Recykling urządzenia pod koniec jego okresu żywotności:

Niniejsze urządzenie jest oznaczone zgodnie z Dyrektywą Europejską 2012/19/UE w sprawie zużytego sprzętu elektrycznego i elektronicznego (WEEE). Symbol na produkcie lub jego opakowaniu oznacza, że produktu tego nie wolno traktować jako odpadu komunalnego. Należy przekazać go do punktu zbiórki do recyklingu urządzeń elektrycznych i elektronicznych. Zapewnienie prawidłowej utylizacji niniejszego produktu zapobiega negatywnym wpływom na środowisko oraz zdrowie ludzi, jakie mogłyby wynikać z niewłaściwej utylizacji tego produktu. Utylizację należy wykonać zgodnie z przepisami dotyczącymi utylizacji odpadów. W celu uzyskania szczegółowych informacji na temat recyklingu niniejszego produktu skontaktuj się z lokalnym biurem, służbą usuwania odpadów z gospodarstw domowych lub sklepem, w którym zakupiono produkt.

Produkt ten spełnia wszystkie podstawowe wymagania dotyczących dyrektyw UE.

Zmiany tekstu, wyglądu i specyfikacji technicznych mogą ulec zmianie bez wcześniejszego powiadomienia, do czego zastrzegamy sobie prawo.

Köszönetnyilvánítás

Köszönjük, hogy megvásárolta ezt a Concept márkájú készüléket, és kívánjuk, hogy használata során végig elégedett legyen termékünkkel.

Az első használat előtt figyelmesen tanulmányozza át az egész használati útmutatót, és őrizze meg. Gondoskodjon róla, hogy a terméket kezelő valamennyi személy megismerje az útmutató tartalmát.

Műszaki adatok	
Feszültség	220-240 V ~ 50/60 Hz
Teljesítményfelvétel	350 W
Zajsztint	<80 dB

FONTOS BIZTONSÁGI FIGYELMEZTETÉSEK

- Ne használja a terméket az ebben az útmutatóban leírtaktól eltérően.
- Az első használat előtt távolítsa el a készülékről minden csomagoló- és marketinganyagot.
- Ellenőrizze, hogy a csatlakoztatott feszültség megfelel-e a termék típuscímkéjén megadott értékeknek.
- Bekapcsolás előtt győződjön meg róla, hogy a fejek és a tartozékok megfelelően vannak-e feltéve és rögzítve, nehogy használat közben leessenek.
- Ne hagyja a készüléket felügyelet nélkül, ha be van kapcsolva, vagy csatlakoztatva van az elektromos hálózathoz.
- A készüléket csak stabil, hőálló felületre tegye, más hőforrásoktól távol.
- Húzza ki a készüléket a hálózati aljzatból, ha nem használja.
- A készüléket soha ne a kábelnél fogva húzza ki az aljzatból, hanem fogja meg a csatlakozót, és úgy húzza ki.
- Ne engedje, hogy gyermekek vagy cselekvőképtelen személyek hozzáférjenek a készülékhez.
- Legyen különösen óvatos, ha a készüléket gyermekek közelében használja.
- Ne engedje, hogy a készüléket játékokra használják.
- Akadályozza meg, hogy a tápkábel lelógjon a munkaasztal peremén, ahol gyermekek is hozzáférhetnek.
- Ne használja a készüléket a szabadban vagy nedves felületen, mert áramütés veszélyének teszi magát.

- A folyamatos használati idő 15 perc. Ezután további használat előtt hagyja a készüléket néhány percre hűlni.
- Ne használjon más tartozékot, mint amit a gyártó javasol.
- Ne használja a készüléket sérült kábellel vagy csatlakozóval, haladéktalanul javíttassa ki a hibát szakszervizben.
- Ne húzza és ne hordozza a készüléket a tápkábelnél fogva.
- Tartsa a készüléket távol olyan hőforrásoktól, mint radiátor, sütő stb. Óvja a közvetlen napsugárzástól és a nedvességtől.
- Ne nyúljon a készülékhez nedves vagy vizes kézzel.
- Tartozék felhelyezésekor, tisztításakor, vagy ha hibát észlel, kapcsolja ki a készüléket, és húzza ki a csatlakozót az elektromos hálózatról.
- A készülék csak háztartási használatra alkalmas, kereskedelmi használatra nem való.
- **Se a tápkábelt, se a csatlakozót, se a készüléket ne merítse vízbe vagy más folyadékba.**
- Rendszeresen ellenőrizze, nem sérült-e a készülék vagy a hálózati kábel. Hibás készüléket ne kapcsoljon be.
- A haját, ujjait vagy ruházatát működés közben tartsa távol a készülék mozgó alkatrészeitől.
- Az élelmiszerek átnyomására a bemeneti nyíláson mindig használjon lenyomót. Soha ne nyomja az élelmiszereket az ujjával, villával, kanállal, késsel vagy más eszközzel. Ne dugjon a bemeneti nyílásba semmilyen evőeszközt (kanalat, spatulát stb.).
- A tartozékokkal bánjon nagyon óvatosan, a kések rendkívül élesek, és sérülést okozhatnak.
- **A készüléket csak élelmiszer feldolgozására használja. Ne tegyen a készülékbe csontot, porcot, inakat, bőrt vagy más kemény és szívós anyagot!**
- Ne javítsa maga a készüléket. Forduljon szakszervizhez.
- Ha a csiga eldugul az élelmiszertől, azonnal kapcsolja ki a motort, és használja a hátramenetet a dugulás elhárításához. Ha a csiga az élelmiszertől megáll, a motor kiéghet.
- Ezt a készüléket csak 8 évnél idősebb gyerekek használhatják és olyan csökkent fizikai vagy mentális képességű személyek, akik felügyelet alatt

- vannak, vagy ismertették velük a berendezés biztonságos használati módját és tisztában vannak az esetleges veszélyekkel. A felhasználói karbantartást és tisztítást gyerekek nem végezhetik, ha nem idősebbek 8 évnél, és nincsenek felügyelet alatt. A 8 évnél fiatalabb gyerekeket tartsa távol a készüléktől és a vezetékektől. A gyerekeknek tilos a készülékkel játszani.
- A 3 évnél fiatalabb gyermekeket meg kell akadályozni benne, hogy hozzáférjenek a készülékhez, ha nincsenek folyamatos ellenőrzés alatt.

Ha nem tartja be a gyártó utasításait, az esetleges javításra nem vonatkozik a jótállás.

A TERMÉK ÉS A TARTOZÉKOK LEÍRÁSA

- A Lenyomó
- B Töltőedény
- C A daráló háza
- D Biztosítógomb a tartozékok kioldására
- E Hátramenet kapcsoló (REVERSE)
- F Kapcsoló
- G A készülék háza
- H Túláram elleni biztosító gomb
- J Cserélhető tárcsa, finom
- L Csiga
- M Keresztkés
- N Cserélhető tárcsa, durva
- O A daráló anyacsavarja
- P Lenyomókorong
- Q Csőtoldalék
- R Lenyomókorong
- S Foglalat

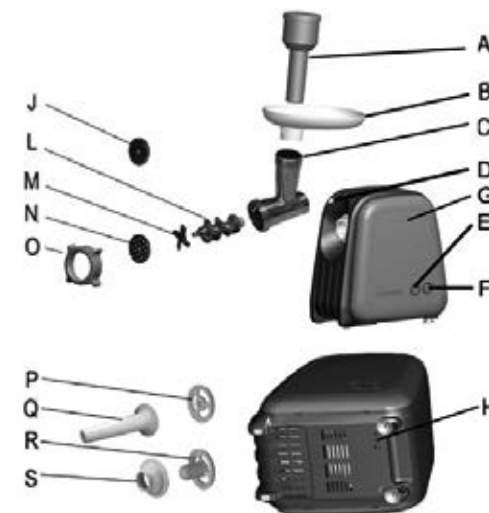

- a A gyümölcscentrifuga háza
- b Vízálló gyűrű
- c A gyümölcscentrifuga csigája
- d Szűrő (durva, finom)
- e Anyacsavar
- f Az anyacsavar zárja

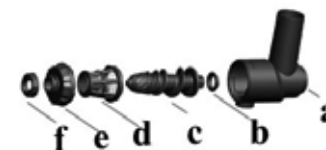

HASZNÁLATI ÚTMUTATÓ

FIGYELMEZTETÉS

Mindig húzza ki a csatlakozót a konnektorból tartozék felszerelése vagy eltávolítása előtt! Mielőtt üzembe helyezi az új készüléket, higiéniai okokból törölje át egy nedves ronggyal, és minden levehető részét mossa el meleg vízben.

A készülék maximális folyamatos működési ideje 15 perc. Ezután hagyja a készüléket néhány percre hűlni.

ÉLELMISZERDARÁLÁS FUNKCIÓ

Összerakás az élelmiszerdarálás funkcióhoz

1. A daráló házába tegye be a csigát.
2. A csiga tengelyére tegye rá a keresztkeést, hogy a kés éle a csigával ellentétes irányba nézzen. Győződjön meg róla, hogy a kés a csiga tengelyén jól rögzítve van, és nem tud külön forogni.
3. Válassza ki a megfelelő finomságú cserélhető tárcsát.
 - a. Finom darálás: halhús, főtt hús, vagdalt
 - b. Durva darálás: halhús, zöldség, kemény sajt, szárított gyümölcs
4. Ha finomabbra kíván darálni, először dolgozza fel az élelmiszert a durva darálásra szolgáló tárcsával, majd a tárcsát cserélje ki a finomra. Így megelőzheti a daráló eldugulását és a motor túlterhelését.
5. Gondoskodjon róla, hogy a cserélhető tárcsa rögzítővájata illeszkedjen a daráló házán lévő csapra.
6. Húzza meg a daráló anyacsavarját.
7. Az így összeállított darálóházat rögzítse a motoregységhez. Nyomja a daráló testét 45°-ban a motor házához, és forgassa el az óramutató járásával ellentétes irányba ütközésig, kattantást fog hallani. Ellenőrizze, hogy a fej megfelelően rögzítve van-e, és nem lehet kiengedni és levenni a biztosítógomb használata nélkül.
8. Ellenőrizze, meg van-e húzva a daráló anyacsavarja.
9. Tegye fel a töltőedényt a daráló szájára.
10. A daráló háza alá helyezzen egy edényt a darált élelmiszer felfogására.
11. A fagyasztott élelmiszert először olvassza ki. A húsból távolítsa el a csontokat, porcokat, inakat és a bőrt. Az élelmiszereket vágja fel kb. 2x2x10 cm-es darabokra.
12. A bekapcsoló megnyomásával kapcsolja be a készüléket. A daráló bemeneti nyílásába tegyen be egy kevés feldolgozandó élelmiszert, és a lenyomóval finoman nyomja be. Ne nyomja erősen a lenyomót, nehogy túlterhelje a készüléket.

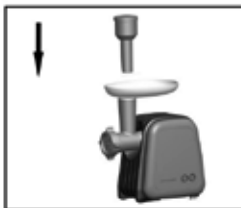

KOLBÁSZTÖLTÉS FUNKCIÓ

A kolbászöltő fej összeállítása

1. A daráló házába tegye be a csigát a műanyag végével előre. A csiga tengelyére illesse fel a lenyomókorongot és a kolbászöltő csőtoldalékot. Húzza meg kézzel a daráló anyacsavarját (az összerakásnál figyeljen rá, hogy a lenyomókorong rögzítővájata illeszkedjen a daráló házán lévő csapra).
2. Az így összeállított darálóházat rögzítse a motoregységhez. Nyomja a daráló testét 45°-ban a motor házához, és forgassa el az óramutató járásával ellentétes irányba ütközésig, kattantást fog hallani. Ellenőrizze, hogy a fej megfelelően rögzítve van-e, és nem lehet kiengedni és levenni a biztosítógomb használata nélkül.
3. Ellenőrizze, meg van-e húzva a daráló anyacsavarja.
4. Tegye fel a töltőedényt a daráló szájára.
5. Ezzel a készülék használatra kész.

Kolbászöltés

6. Kötözze be a bél egyik végét. A szabad végét illesse rá a töltő csőtoldalékra.
7. A bekapcsoló megnyomásával kapcsolja be a készüléket.
8. A daráló bemeneti nyílásába tegye be a darált keveréket, és fokozatosan töltsen meg a belet. Ne nyomja erősen a lenyomót, nehogy túlterhelje a készüléket.
9. Ügyeljen rá, hogy a bél töltése közben ne kerüljön bele levegő. Egy-egy kolbász ajánlott hosszúsága 10-15 cm. Az egyes kolbászok végét kösse egy zsinórral csomóra.
10. A végén az élelmiszermaradékokat néhány kenyérdarab bedobásával nyomhatja ki a fejből.
11. Használat után a bekapcsoló gomb ismételt megnyomásával kapcsolja ki a készüléket, és húzza ki az elektromos hálózatból.
12. A fejet úgy veheti ki a tartójából, hogy megnyomja a biztosítógombot, és ezzel egy időben a fejet az óramutató járásával megegyező irányba forgatja.
13. A fej szétszereléséhez lazítsa ki a daráló anyacsavarját.

Javaolat:

Tegye a beleket 10 percre langyos vízbe. Azután húzza rá a belet a csőtoldalékra. Ha a bél tapad a csőtoldalékra, nedvesítse meg.

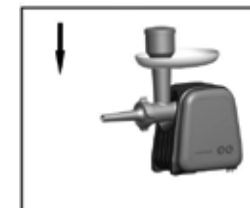
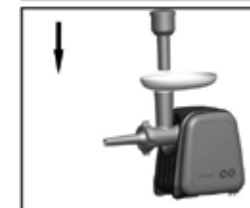

HÚSGOMBÓCKÉSZÍTŐ FUNKCIÓ**A húsgombóc készítésére szolgáló fej összeállítása**

1. A daráló házába tegye be a csigát a műanyag végével előre.
2. A csiga tengelyére illesse fel a lenyomókorongot és a húsgombóc készítésére szolgáló foglalatot.
3. Gondoskodjon róla, hogy a lenyomókorong rögzítővájata illeszkedjen a daráló házán lévő csapra.
4. Húzza meg a daráló anyacsavarját.
5. Az így összeállított darálóláthat rögzítse a motoregységhez. Nyomja a daráló testét 45°-ban a motor házához, és forgassa el az óramutató járásával ellentétes irányba ütközésig, kattantást fog hallani. Ellenőrizze, hogy a fej megfelelően rögzítve van-e, és nem lehet kiengedni és levenni a biztosítógomb használata nélkül.
6. Ellenőrizze, meg van-e húzva a daráló anyacsavarja.
7. Tegye fel a töltőedényt a daráló szájára.
8. Ezzel a készülék használatra kész.

Megjegyzés: Ezt a tartozékot a cserélhető darálótárcsák és a keresztkések nélkül használjuk. Megdarált, ízesített és jól összekevert húskeveréket tegyen bele.

A daráló bemeneti nyílásába tegye be a darált húskeveréket. Ne nyomja erősen a lenyomót, nehogy túlterhelje a készüléket.

9. A kipréselt húskeveréket formázza igény szerint.
10. A végén az élelmiszermaradékokat néhány kenyérdarab bedobásával nyomhatja ki a fejből.
11. Használat után a bekapcsoló gomb ismételt megnyomásával kapcsolja ki a készüléket, és húzza ki az elektromos hálózathoz.
12. A fejet úgy veheti ki a tartójából, hogy megnyomja a biztosítógombot, és ezzel egy időben a fejet az óramutató járásával megegyező irányba forgatja.
13. A fej szétszereléséhez lazítsa ki a daráló anyacsavarját.

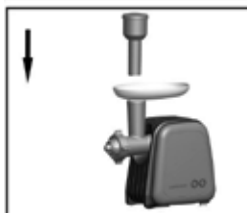
**PÜRÉKÉSZÍTŐ FUNKCIÓ****A püré készítésére szolgáló fej összeállítása**

1. A daráló házába tegye be a csigát a műanyag végével előre.
2. A csiga tengelyére helyezze fel a szűrőt.
3. Ügyeljen rá, hogy a szűrő kiszögellései illeszkedjenek a daráló házán lévő vájatokba.
4. Rögzítse a daráló anyacsavarját, és csavarja rá az anyacsavar zárját.
5. Az így összeállított darálóláthat rögzítse a motoregységhez. Nyomja a daráló testét 45°-ban a motor házához, és forgassa el az óramutató járásával ellentétes irányba ütközésig, kattantást fog hallani. Ellenőrizze, hogy a fej megfelelően rögzítve van-e, és nem lehet kiengedni és levenni a biztosítógomb használata nélkül.
6. Ellenőrizze, meg van-e húzva a daráló anyacsavarja.
7. Tegye fel a töltőedényt a daráló szájára.
8. A daráló háza alá helyezzen egy edényt a püré felfogására.
9. A fagyasztott élelmiszert először olvassza ki. Az élelmiszereket vágja fel kb. 2x2 cm-es darabokra.
10. A bekapcsoló megnyomásával kapcsolja be a készüléket.
11. Használat után a bekapcsoló gomb ismételt megnyomásával kapcsolja ki a készüléket, és húzza ki az elektromos hálózathoz.
12. A fejet úgy veheti ki a tartójából, hogy megnyomja a biztosítógombot, és ezzel egy időben a fejet az óramutató járásával megegyező irányba forgatja.



Ez a termék áramvédő rendszerrel rendelkezik. Ez a rendszer automatikusan lekapcsolja a készülék tápellátását túláram esetén.

Ha a készüléke hirtelen megáll:

1. Húzza ki a hálózati csatlakozót az aljzatból.
2. Hagyja a készüléket 60 percig hűlni.
3. Dugja be a hálózati csatlakozót az aljzatba.
4. A kapcsoló megnyomásával kapcsolja ki a készüléket.
5. Kapcsolja be a készüléket a túláram elleni biztosító gomb (H) megnyomásával a készülék alsó részén.
6. Kapcsolja be a készüléket.

Ha a biztosíték túl gyakran aktiválódik, forduljon szakszervizhez.

FIGYELMEZTETÉS: A veszélyes helyzetek elkerülése érdekében ne csatlakoztassa ezt a készüléket időkapcsolóhoz.

TIPPEK

(H) - Túláram elleni biztosító gomb.



Az anyacsavar zárja (f) 0,1,2,3 számokkal van megjelölve.

Elforgatással kiválaszthatja, mennyi rostot szeretne a püréhez adni (0=min., 3=max.)



A lenyomó üreges, használható a toldalékok egyéb alkatrészeinek tárolására.

**TISZTÍTÁS ÉS KARBANTARTÁS**

Tisztítás előtt és használat után kapcsolja ki a készüléket, húzza ki az aljzatból, és várja meg, míg kihűl.

Se a tápkábelt, se a csatlakozót, se a készüléket ne merítse vízbe vagy más folyadékba.

A cserélhető tartozékokat mossa el meleg, mosogatószeres vízben, és öblítse le tiszta vízben.

A készülék felületét egy nedves ronggyal tisztítsa.

A tisztításhoz ne használjon fém edénysúrolót, abrazív anyagokat vagy oldószert.

Az alkatrészek összeállítása előtt vártja meg, míg minden alkatrész megszárad.

A cserélhető tárcsákat és a keresztkest mosogatás után kenje be növényi olajjal, hogy elkerülje a rozsdát vagy a felület oxidálódását.

SZERVIZ

Nagyobb mértékű, vagy a termék belső részeire is vonatkozó karbantartást vagy javítást szakembernek vagy szakszerviznek kell elvégeznie.

A KÖRNYEZET VÉDELME

- Lehetőleg gondoskodjon a csomagolóanyagok és a régi készülék újrahasznosításáról.
- A készülék dobozát kidobhatja szelektív hulladékgyűjtőbe.
- A polietilén (PE) műanyagzacskókat adja le újrahasznosítható anyagokat gyűjtő helyen.

A készülék újrahasznosítása élettartama végén:

Ez a készülék az európai Elektromos hulladékról és elektromos berendezésekről (WEEE) szóló 2012/19/ EU irányelvnek megfelelően van megjelölve. A terméken vagy a csomagolásán található szimbólum jelzi, hogy a termék nem tartozik a vegyes háztartási hulladék közé. El kell vinni olyan helyre, ahol az elektromos és elektronikus hulladékot gyűjtik újrahasznosítás céljából. A termék megfelelő módon történő megsemmisítésének biztosításával megakadályozza a környezetet és az emberi egészséget veszélyeztető negatív hatásokat, amelyeket a nem megfelelő hulladék-megsemmisítés okozhatna. A megsemmisítést a hulladékgazdálkodási előírásoknak megfelelően kell végrehajtani. A termék újrahasznosítására vonatkozó részletesebb információkért forduljon az illetékes helyi hivatalhoz, a háztartási hulladék megsemmisítésével foglalkozó szolgáltatóhoz, vagy az üzlethez, ahol a terméket vásárolta.



Ez a termék teljesíti minden rá vonatkozó EU-irányelv alapkövetelményeit.

A szövegben, a kivitelben és a műszaki jellemzőkben előzetes figyelmeztetés nélkül sor kerülhet változtatásokra, minden módosításra vonatkozó jog fenntartva.

Pateicība

Pateicamies par šīs "Concept" ierīces iegādi. Ceram, ka būsiet apmierināti ar šo izstrādājumu visu tā kalpošanas laiku. Pirms lietošanas rūpīgi izlasiet šo lietošanas instrukciju un uzglabāiet to drošā vietā, lai nepieciešamības gadījumā varētu pārlasīt. Nodrošiniet, lai arī citi cilvēki, kuri izmantos šo ierīci, pirms šīs ierīces lietošanas būtu iepazinušies ar norādījumiem.

Tehniskie dati	
Spriegums	220–240 V ~ 50/60 Hz
Jauda	350 W
Skaņas intensitātes līmenis	<80 dB

SVARĪGI DROŠĪBAS NORĀDĪJUMI

- Lietojiet šo ierīci tikai tā, kā izklāstīts šajā lietošanas instrukcijā
- Pirms ierīces pirmās izmantošanas noņemiet visu iepakojumu un reklāmas materiālus.
- Pārliedzinieties, ka elektrotīkla spriegums atbilst tam spriegumam, kas ir minēts uz tehnisko pamatdatu plāksnītes.
- Pirms ieslēgšanas pārliedzinieties, ka uzgaļi un piederumi ir pareizi uzstādīti un piestiprināti, lai novērstu to atbrīvošanos ekspluatācijas laikā.
- Neatstājiet ierīci bez uzraudzības, kad tā ir ieslēgta vai pat tikai pievienota kontaktligzdai.
- Novietojiet ierīci tikai uz stabilas un siltumizturīgas virsmas drošā attālumā no citiem siltuma avotiem.
- Atvienojiet ierīci no kontaktligzdas, kad to nelietojat.
- Atvienojot ierīci no elektrotīkla, nekad neraujiet elektrības vadu. Satveriet kontaktdakšu un atvienojiet to, viegli pavelkot.
- Neļaujiet ar ierīci darboties bērniem vai personām bez attiecīgām iemaņām. Izmantojiet to bērniem nepieejamā vietā.
- Ja ierīces izmantošanas laikā tuvumā ir bērni, ievērojiet papildu piesardzību.
- Neļaujiet izmantot ierīci kā rotaļlietu.
- Nodrošiniet, lai elektrības vads nebūtu darba zonā un tam nevarētu piekļūt bērni.
- Nelietojiet ierīci ārpus telpām vai uz mitras virsmas. Iespējams elektriskās strāvas trieciens!

- Ierīces nepārtrauktas izmantošanas laiks ir 15 minūtes. Pēc tam ierīcei pirms nākamās lietošanas jāļauj dažas minūtes atdzist.
- Izmantojiet tikai ražotāja ieteiktos piederumus.
- Lai veiktu bojātu detaļu labošanu vai maiņu, nekavējoties sazinieties ar pilnvaroto servisa apkalpes centru.
- Nevelciet un nepārvietojiet ierīci, velkot to aiz elektrības vada.
- Novietojiet ierīci drošā attālumā no tādiem siltuma avotiem kā radiatori, krāsnis u. tml. Nepakļaujiet ierīci tiešu saules staru vai mitruma iedarbībai.
- Nepieskarieties ierīcei ar mitrām vai slapjām rokām.
- Pirms piederumu uzstādīšanas, apkopes vai jebkāda bojājuma gadījumā izslēdziet ierīci un atvienojiet vadu no elektrotīkla.
- Ierīce ir paredzēta tikai mājāsaimniecības vajadzībām. Tā nav paredzēta ekspluatācijai komerc nolūkos.
- **Nepieļaujiet elektrības vada, kontaktdakšas vai ierīces nokļūšanu ūdenī vai citā šķīdumā.**
- Regulāri pārbaudiet, vai ierīce un elektrības vads nav bojāti. Bojātu ierīci nedrīkst ieslēgt.
- Ekspluatācijas laikā pārliecinieties, ka mati, pirksti un apģērbs ir drošā attālumā no ierīces kustīgajām daļām.
- Lai iebīdītu produktus pa ierīces atveri, vienmēr izmantojiet iebīdīšanas piestiņu. Nekad neiespiediet produktus ar pirkstiem, dakšīņu, karoti vai citu priekšmetu. Neievietojiet atverē dažādus virtuves piederumus (karotes, mīklas skrāpjus u. tml.).
- Piesardzīgi rīkojieties ar uzgaļiem, jo asmeņi ir ļoti asi un var izraisīt savainojumu.
- **Izmantojiet ierīci tikai pārtikas produktu apstrādei. Neievietojiet ierīcē kaulus, skrimšļus, cīpslas, ādu vai citus cietus un sīkstus materiālus!**
- Ir aizliegts labot ierīci patstāvīgi. Sazinieties ar pilnvaroto servisa centru.
- Ja pārtikas produkti bloķē vītņi, nekavējoties izslēdziet motoru un ieslēdziet atpakaļgaitas pogu, lai to atbrīvotu. Vītņes bloķēšana ar pārtikas produktiem var izraisīt motora aizdegšanos.
- Šo ierīci drīkst izmantot bērni vecumā no 8 gadiem un vecāki. Personas ar fiziskiem, maņu vai garīgiem traucējumiem vai ar nepietiekamu

- pieredzi un zināšanām drīkst izmantot šo ierīci, ja viņi atrodas citu cilvēku uzraudzībā vai arī ir instruēti par ierīces izmantošanu drošā veidā, kā arī izprot iespējamo bīstamību. Lietotāja veikto ierīces tīrīšanu un apkopi nedrīkst veikt bērni, kas jaunāki par 8 gadiem un neatrodas pieaugušo uzraudzībā. Bērni, kas ir jaunāki par 8 gadiem, nedrīkst atrasties ierīces un tās vada tuvumā. Neļaujiet bērniem rotaļāties ar šo ierīci.
- Bērni līdz 3 gadu vecumam drīkst piekļūt ierīcei, tikai atrodoties nepārtrauktā uzraudzībā.

Ražotāja norādījumu neievērošanas dēļ var tikt atteikts garantijas remonts.

IZSTRĀDĀJUMA UN PIEDERUMU APRAKSTS

- A Piestiņa
- B Paplāte
- C Ierīces korpuss
- D Piederumu atļaišanas poga
- E Atpakaļgaitas poga (REVERSE)
- F Slēdzis
- G Ierīces pamatne
- H Drošinātāja pret pārslodzes strāvām poga
- J Smalkais malšanas režģis
- L Vītne
- M Nazis
- N Rupjais malšanas režģis
- O Gredzenveida uzgrieznis
- P Maisītājs
- Q Desu pagatavošanas uzgalis
- R Maisītājs
- S Uzmava

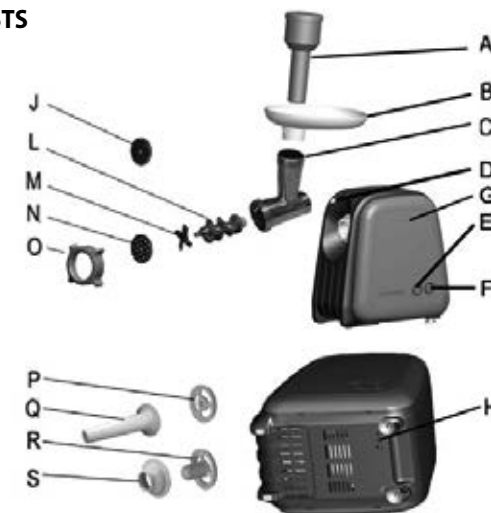

- a Sulu spiedes korpuss
- b Ūdensizturīgs gredzens
- c Sulu spiedes vītne
- d Sietīšs (rupjš, smalks)
- e Uzgrieznis
- f Uzgriežņa noslēgs

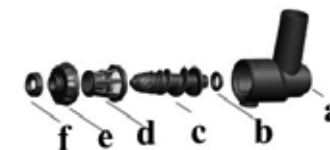

LIETOŠANAS INSTRUKCIJA

BRĪDINĀJUMS

Pirms piederumu pievienošanas vai noņemšanas vienmēr atvienojiet kontaktdakšu no kontaktligzdas. Pirms jaunas ierīces izmantošanas higiēnas nolūkos notīriet to ar mitru drāniņu un nomazgājiet visus noņemamos piederumus siltā ūdenī.

Maksimālais ierīces nepārtrauktas darbības laiks ir 15 minūtes. Pēc tam ierīcei jāļauj dažas minūtes atdzist.

PĀRTIKAS PRODUKTU MALŠANAS FUNKCIJA

Ierīces sagatavošana pārtikas produktu malšanai

1. Ievietojiet ierīces korpusā vītņi.
2. Uz vītņus ass uzstādiet nazi ar griezējšķautnēm uz ārpusi. Pārļiecinieties, ka nazis uz vītņus ass ir uzstādīts pareizi nevar rotēt patstāvīgi.
3. Izvēlieties maināmo malšanas režīgu ar vēlamo maluma smalkumu.
 - a. Smalka malšana: zivis, vārīta gaļa, gaļas kukulītis
 - b. Rupja malšana: zivis, dārzeņi, cietais siers, žāvēti augļi
4. Ja nepieciešams smalkāks malums, vispirms apstrādājiet pārtikas produktus ar režīgu vidējam malumam, bet pēc tam – ar režīgu smalkam malumam. Tas novērsīs produktu iesprūšanu maļamajā mašīnā un motora pārslodzi.
5. Pārļiecinieties, ka režģa padziļinājums nofiksējas uz gaļas maļamās mašīnas korpusa izciļņa.
6. Pieskrūvējiet ar gredzenveida uzgriezni.
7. Šādi samontētu ierīces korpusu piestipriniet motora blokam. Piespiediet ierīces korpusu 45° leņķī pie motora un pagrieziet ierīces korpusu pretēji pulksteņa rādītāju virzienam, līdz tas nofiksējas un atskan klikšķis. Pārļiecinieties, ka uzgalis ir pareizi uzstādīts un to var atbrīvot un noņemt tikai pēc atlaišanas pogas nospiešanas.
8. Pievelciet stingrāk, izmantojot gredzenveida uzgriezni.
9. Piestipriniet ierīcei paplāti.
10. Zem ierīces korpusa novietojiet pildīšanas tvertni.
11. Saldētus pārtikas produktus vispirms atkausējiet. No gaļas atdaliel kaulus, skrimšļus, cīpslas un ādu. Sagrieziet pārtikas produktus apmēram 2 x 2 x 10 cm lielās šķēlēs.
12. Ieslēdziet ierīci, nospiežot slēdzi. Ievietojiet ierīces atverē nelielu daudzumu pārstrādājamo pārtikas produktu un ar piestiņu tos viegli iebīdīet. Nespiediet piestiņu pārāk stipri, lai nepieļautu iekārtas pārslodzi.

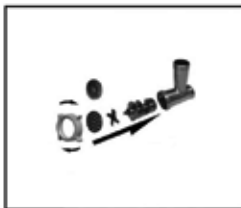

DESU PAGATAVOŠANAS FUNKCIJA

Desu pagatavošanas uzgaļa uzstādīšana

1. Ievietojiet ierīces korpusā vītņi ar plastmasas uzgali priekšu. Uzstādiet uz vītņus ass maisītāju un desu pagatavošanas uzgali. Pievelciet gredzenveida uzgriezni (montāžas laikā pārļiecinieties, ka maisītāja padziļinājums nofiksējas uz gaļas maļamās mašīnas korpusa izciļņa).
2. Šādi samontētu ierīces korpusu piestipriniet motora blokam. Piespiediet ierīces korpusu 45° leņķī pie motora un pagrieziet ierīces korpusu pretēji pulksteņa rādītāju virzienam, līdz tas nofiksējas un atskan klikšķis. Pārļiecinieties, ka uzgalis ir pareizi uzstādīts un to var atbrīvot un noņemt tikai pēc atlaišanas pogas nospiešanas.
3. Pievelciet stingrāk, izmantojot gredzenveida uzgriezni.
4. Piestipriniet ierīcei paplāti.
5. Tagad ierīce ir gatava lietošanai.

Desu pagatavošana

6. Aizsieniet vienu desu apvalka galu. Otru galu uzmauciet uz desu pagatavošanas uzgali.
7. Ieslēdziet ierīci, nospiežot slēdzi.
8. Ievietojiet ierīces atverē samaltu maisījuma un pakāpeniski uzpildiet desu apvalku. Nespiediet piestiņu pārāk stipri, lai nepieļautu iekārtas pārslodzi.
9. Nodrošiniet, lai desu apvalka pildīšanas laikā tajā neiekļūtu gaiss. Desu ieteicamais garums ir 10–15 cm. Katras desas galā ar auklu uzsieniet mezglu.
10. Malšanas beigās pārtikas produktus var pilnībā izspiest ārā, ievietojot gaļas maļamajā mašīnā dažus maizes gabaliņus.
11. Pēc lietošanas izslēdziet ierīci, atkal nospiežot slēdzi, un atvienojiet to no elektrotīkla kontaktligzdas.
12. Lai atbrīvotu piederumus no to turētāja, nospiediet atlaišanas pogu un, vienlaikus pagriežot pulksteņa rādītāja virzienā, atbrīvojiet uzgali.
13. Lai noņemtu uzgali, pagrieziet gredzenveida uzgriezni.

Ieteikumi:

Ievietojiet desu apvalkus uz 10 minūtēm remdenā ūdenī. Pēc tam uzmauciet apvalku uz desu pagatavošanas uzgali. Ja apvalks lip pie uzgali, samitriniet to.

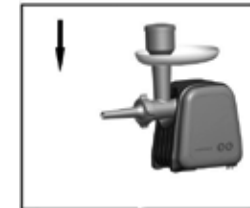
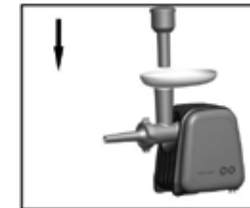

FRIKADEĻU PAGATAVOŠANAS FUNKCIJA**Frikadeļu pagatavošanas uzgaļa montāža**

1. Ievietojiet ierīces korpusā vītņi ar plastmasas uzgali pa priekšu.
2. Uzstādiēt uz vītņes ass maisītāju un frikadeļu pagatavošanas uznavu.
3. Pārlicinieties, ka maisītāja padziļinājums nofiksējas uz gaļas maļamās mašīnas korpusa izciļņa.
4. Pieskrūvējiet ar gredzenveida uzgriezni.
5. Šādi samontētu ierīces korpusu piestipriniet motora blokam. Piespiediet ierīces korpusu 45 ° leņķī pie motora un pagrieziet ierīces korpusu pretēji pulksteņa rādītāju virzienam, līdz tas nofiksējas un atskan klikšķis. Pārlicinieties, ka uzgalis ir pareizi uzstādīts un to var atbrīvot un noņemt tikai pēc atlaišanas pogas nospiešanas.
6. Pievelciet stingrāk, izmantojot gredzenveida uzgriezni.
7. Piestipriniet ierīcei paplāti.
8. Tagad ierīce ir gatava lietošanai.

Piezīme: Šos piederumus lieto bez maināmajiem maļšanas režģiem un bez naža. Iepildiet sakapāto, ar garšvielām papildināto un viendabīgo gaļas maisījumu.

Gaļas maļamās mašīnas atverē iepildiet maltās gaļas maisījumu. Nespiediet piestīnu pārāk stipri, lai nepieļautu iekārtas pārslodzi.

9. No izspiestās gaļas masas nepieciešamības gadījumā veidojiet dažādas formas.
10. Maļšanas beigās pārtikas produktus var pilnībā izspiest ārā, ievietojot gaļas maļamajā mašīnā dažus maizes gabaliņus.
11. Pēc lietošanas izslēdziet ierīci, atkal nospiežot slēdzi, un atvienojiet to no elektrotīkla kontaktligzdas.
12. Lai atbrīvotu piederumus no to turētāja, nospiediet atlaišanas pogu un, vienlaikus pagriežot pulksteņa rādītāja virzienā, atbrīvojiet uzgali.
13. Lai noņemtu uzgali, pagrieziet gredzenveida uzgriezni.

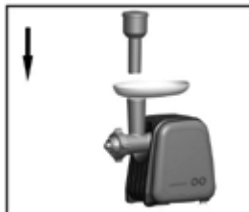
**PASTAS PAGATAVOŠANAS FUNKCIJA****Pastas pagatavošanas uzgaļa montāža**

1. Ievietojiet ierīces korpusā vītņi ar plastmasas uzgali pa priekšu.
2. Uzlieciet uz vītņes ass sietiņu.
3. Pārlicinieties, ka sietiņa padziļinājums nofiksējas uz ierīces korpusa izciļņa.
4. Pievelciet gredzenveida uzgriezni un uzskrūvējiet uz tā uzgriezņa noslēgu.
5. Šādi samontētu ierīces korpusu piestipriniet motora blokam. Piespiediet ierīces korpusu 45 ° leņķī pie motora un pagrieziet ierīces korpusu pretēji pulksteņa rādītāju virzienam, līdz tas nofiksējas un atskan klikšķis. Pārlicinieties, ka uzgalis ir pareizi uzstādīts un to var atbrīvot un noņemt tikai pēc atlaišanas pogas nospiešanas.
6. Pievelciet stingrāk, izmantojot gredzenveida uzgriezni.
7. Piestipriniet ierīcei paplāti.
8. Zem ierīces korpusa novietojiet pastas pildīšanas tvertni.
9. Saldētus pārtikas produktus vispirms atkausējiet. Sagrieziet pārtikas produktus apmēram 2 x 2 cm lielos gabalos.
10. Ieslēdziet ierīci, nospiežot slēdzi.
11. Pēc lietošanas izslēdziet ierīci, atkal nospiežot slēdzi un atvienojiet to no elektrotīkla kontaktligzdas.
12. Lai atbrīvotu piederumus no to turētāja, nospiediet atlaišanas pogu un, vienlaikus pagriežot pulksteņa rādītāja virzienā, atbrīvojiet.



Šis izstrādājums ir aprīkots ar drošinātāja sistēmu pret pārslodzes strāvām. Pārslodzes strāvu gadījumā šī sistēma automātiski pārtrauc strāvas padevi ierīcei.

Ja ierīce pēkšņi pārtrauc darboties:

1. Izvelciet elektrības vada kontaktdakšu no kontaktligzdas.
2. Ļaujiet ierīcei 60 minūtes atdzist.
3. Ievietojiet kontaktdakšu kontaktligzdā.
4. Izslēdziet ierīci, nospiežot slēdzi.
5. Ieslēdziet ierīci, nospiežot drošinātāja pret pārslodzes strāvām pogu (H) ierīces apakšdaļā.
6. Ieslēdziet ierīci.

Sazinieties ar servisa apkalpes centru, ja drošinātājs aktivizējas pārāk bieži.

BRĪDINĀJUMS: Lai novērstu bīstamu situāciju, šai ierīcei nedrīkst pievienot taimeru.

PADOMI

(H) - Drošinātāja pret pārslodzes strāvām poga.



Uzgriežņa noslēgs (f) ir apzīmēts ar ciparu 0, 1, 2, 3.

Pagriežot izvēlieties šķiedrvielu daudzumu, ko vēlaties pievienot pastai (0=min., 3=maks.).

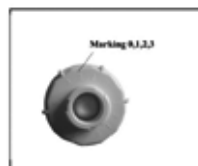

Piestīņai ir tukšs vidus, un tajā var uzglabāt citas uzgaļu sastāvdaļas.

TĪRĪŠANA UN APKOPE

Pirms tīrīšanas un turpmākas izmantošanas izslēdziet ierīci, atvienojiet elektrības vadu no kontaktligzdas un ļaujiet ierīcei atdzist.

Nepieļaujiet elektrības vada, kontaktdakšas vai ierīces nokļūšanu ūdenī vai citā šķidrumā.

Nomazgājiet noņemamos piederumus siltā ziepjūdenī un noskalojiet ar tīru ūdeni.

Noslaukiet ierīces virsmu ar mitru drāniņu.

Ierīces tīrīšanai neizmantojiet metāla sūkli, abrazīvas vielas vai šķīdinātāju.

Pirms montāžas ļaujiet visiem piederumiem nožūt.

Nomaināmos režģus un nazi pēc mazgāšanas iesmērējiet ar augu eļļu, lai novērstu virsmas sarūsēšanu vai oksidēšanu.

TEHNISKĀ APKALPE

Plašāka mēroga apkopes un remontdarbi, kuriem ir nepieciešama iejaukšanās ierīces iekšpusē, jāveic kvalificētam speciālistam vai servisa centram.

VIDES AIZSARDŽĪBA

- Nododiet iepakojuma materiālu un vecās ierīces otrreizējai pārstrādei.
- Ierīču kastes var nodot atkritumu šķirošanas punktos.
- Polietilēna (PE) maisiņus nododiet otrreizējai pārstrādei paredzēto materiālu savākšanas punktā.

Ierīces otrreizējā pārstrāde tās kalpošanas laika beigās

Šī ierīce ir marķēta saskaņā ar Eiropas Parlamenta un Padomes Direktīvu 2012/19/ES par elektrisko un elektronisko iekārtu atkritumiem (EELA). Simbols uz izstrādājuma vai tā iepakojuma norāda, ka šis izstrādājums nepieder sadzīves atkritumiem. Tas jānogādā elektrisko un elektronisko iekārtu otrreizējās pārstrādes savākšanas punktā. Nodrošinot šā izstrādājuma pareizu iznīcināšanu, tiks novērsta nelabvēlīga ietekme uz vidi un cilvēku veselību, ko var izraisīt nepareiza ierīces iznīcināšana. Iznīcināšana jāveic saskaņā ar noteikumiem par atkritumu apstrādi. Lai iegūtu papildu informāciju par šīs ierīces otrreizēju pārstrādi, lūdzu, sazinieties ar vietējās pašvaldības sadzīves atkritumu iznīcināšanas dienestu vai veikalu, kurā iegādājāties izstrādājumu.



Šis izstrādājums atbilst visām piemērojamo ES direktīvu pamatprasībām.

Izmaiņas tekstā, konstrukcijā un tehniskajās specifikācijās var tikt veiktas bez iepriekšēja brīdinājuma, un mēs paturam tiesības veikt šīs izmaiņas.

Acknowledgement

Thank you for purchasing the Concept product. We want you to be satisfied with everything we make every day you use it.

Please read the instructions carefully before initial use. You should retain them for future reference. Ensure that anyone using this product is familiar with the instructions.

Technical specifications	
Voltage	220-240 V, 50/60 Hz
Input	350 W
Sound performance level	<80 dB

IMPORTANT SAFETY PRECAUTIONS

- Do not use the appliance for any other purpose than described in the user manual.
- Remove all the packaging and marketing materials before first use.
- Make sure the mains voltage corresponds to the values on the rating plate of the appliance.
- Before turning on, make sure that the adapters and accessories are properly placed and fastened so they cannot get loose during use.
- Do not leave the appliance unattended when it is switched on or connected to the mains.
- Only place the appliance on a stable and heat-resistant surface away from other heat sources.
- Disconnect the appliance from the electrical outlet if it is not being used.
- When disconnecting the unit from the wall outlet, never pull the power cord, grasp the plug end and disconnect it by removing it from the receptacle.
- Do not allow children or unauthorized people to handle the appliance, use it out of their reach.
- Pay extra attention when the appliance is used in presence of children.
- Do not allow the appliance to be used as a toy.
- Do not allow the power cord to hang freely over the edge of the worktop where children might reach it.
- Do not use the appliance outdoors or on a wet surface, there is a risk of electric shock.

- The maximum continuous operation is 15 minutes. After that allow the appliance to cool down for several minutes before using it again.
- Do not use any accessories other than those recommended by the manufacturer.
- Do not use the appliance with a damaged cord or plug and have it repaired immediately by an authorized service centre.
- Do not use the power cord to move or handle the appliance.
- Keep the appliance away from heat sources such as radiators, ovens, etc. Protect it from direct sunlight and humidity.
- Do not touch the appliance with wet hands.
- When installing accessories, cleaning and maintenance or in the event of a malfunction, switch off the appliance and disconnect the plug from the electrical outlet.
- The appliance is only suitable for home use and is not intended for commercial use.
- **Do not immerse the power cord or the charger in water or any other liquid.**
- Check the appliance and the power cord for damage regularly. Do not switch on the appliance if it has been damaged.
- Keep your hair, fingers and cloth away from the moving parts of the appliance.
- Always use a supplied pusher to push food through the inlet. Never push food with your fingers, fork, spoon, knife or other object. Do not put any kitchen utensils (spoon, dough scraper, etc.) into the inlet.
- Pay extra attention when handling the adapters, the blades are very sharp and can cause injury.
- **Use the appliance for food processing only. Do not put bones, gristles, tendons, skin or other hard and tough substances into the appliance!**
- Do not repair the appliance yourself. Contact an authorized service centre.
- If the auger gets clogged with a foodstuff, turn off the motor immediately and use the reverse gear to release it. If the auger is clogged, it may damage the motor.
- This appliance can be used by children aged from 8 years and above if

- they have been given supervision or instruction concerning the use of the appliance in a safe way and understand the hazards involved. Cleaning and user maintenance shall not be made by children unless they are older than 8 years and supervised. Children under the age of 8 must be kept away from the appliance and its power cord. Children shall not play with the appliance.
- Children under 3 years of age must be prevented from accessing the appliance unless they are permanently supervised.

If you fail to follow these instructions, any possible repair cannot be recognized as a warranty repair.

PRODUCT DESCRIPTION AND ACCESSORIES

- A Pusher
- B Hopper
- C Grinder body
- D Lock button for releasing the accessories
- E Reverse gear button (REVERSE)
- F On/Off switch
- G Appliance body
- H Over-current protection button
- J Replaceable disc - fine
- L Auger
- M Cross-knife blade
- N Replaceable disc - coarse
- O Grinder nut
- P Extruder disc
- Q Nozzle
- R Extruder disc
- S Cap

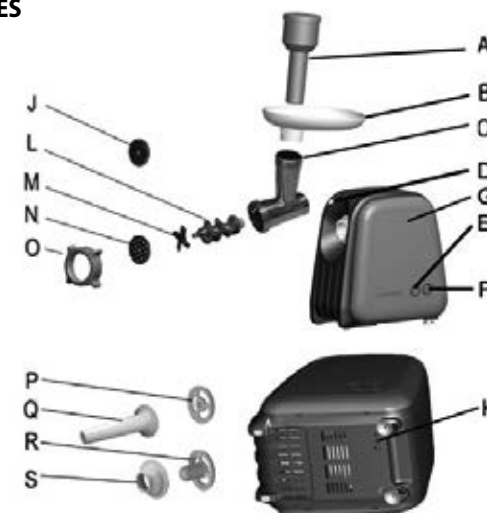

- a Juicer body
- b Waterproof ring
- c Juicer auger
- d Screen (coarse, fine)
- e Grinder nut
- f Grinder nut cap

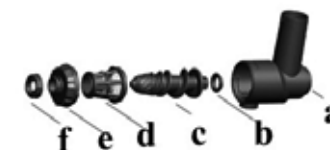

OPERATING INSTRUCTIONS

NOTICE

Always disconnect the plug from the electrical outlet before assembling or removing accessories! Before putting a new appliance into operation, you should wipe it thoroughly with a damp cloth and wash all removable parts in warm water for hygienic reasons.

The maximum continuous operation time of the appliance is 15 minutes. After that allow the appliance to cool down for several minutes.

GRINDING FUNCTION

Assembly for grinding

1. Insert the auger into the grinder body.
2. Attach the cross-knife blade to the auger axis so the blade tip points out of the auger. Make sure that the knife on the auger axis is correctly attached and cannot rotate independently.
3. Select the replaceable disc for the desired fineness of grinding.
 - a. Fine grinding: fish meat, boiled meat, meat loaf
 - b. Coarse grinding: fish meat, vegetable, hard cheese, dried fruit
4. If you require finer grinding, first treat the food with the coarse disc and then repeat the process with the fine disc. This will prevent clogging and overloading the appliance motor.
5. Make sure that the securing groove on the replaceable disk engages in the pin on the grinder body.
6. Tighten the grinder nut.
7. Attach the assembled grinder body to the motor unit. Push the grinder body at a 45° angle to the motor unit and turn the grinder body counter clockwise until you hear a click. Check if the adapter is properly fastened and cannot be released and removed without using the lock button.
8. Check the tightening of the grinder nut.
9. Place the hopper on the grinder mouth.
10. Place a bowl for the processed food under the grinder body.
11. Frozen food must be thawed prior to processing. Remove the bones, gristles, tendons and skin from the meat. Cut the meat to slices of approximately 2 x 2x 10 cm.
12. Press the on/off button to turn on the appliance. Insert a small amount of prepared food into the grinding inlet and push slightly inwards using a pusher. Do not push too hard, otherwise the appliance may get clogged.

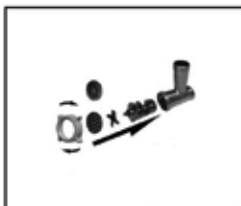

FILLING SAUSAGE FUNCTION

Assembling the adapter for filling sausages

1. Put the auger with a plastic end forwards into the grinder body. Attach the extruder disc and the adapter for filling sausage onto the auger axis. Tighten the grinder nut by hand (when assembling, make sure that the securing groove on the extruder disc engages in the pin of the grinder body).
2. Attach the assembled grinder body to the motor unit. Push the grinder body at a 45° angle to the motor unit and turn the grinder body counter clockwise until you hear a click. Check if the adapter is properly fastened and cannot be released and removed without using the lock button.
3. Check the tightening of the grinder nut.
4. Place the hopper on the grinder mouth.
5. Now the appliance is ready for use.

Filling sausages:

6. Tie up a casing at one end. Put the loose end on the adapter.
7. Press the on/off button to turn on the appliance.
8. Put the filling mixture into the inlet and gradually fill the casing. Do not push too hard, otherwise the appliance may get clogged.
9. There must not be any air bubbles in sausages. The recommended length of each sausage is 10-15 cm. When the sausage is filled, tie up the loose end with a string.
10. When you are done with filling, you can push out any residues from the adapter by inserting and processing a few pieces of bread.
11. After processing, switch off the appliance by pressing the on/off button and disconnect it from the electrical outlet.
12. To release the adapter from the holder, keep pressing the lock button and simultaneously rotate the adapter clockwise to release it.
13. Loosen the grinder nut to disassemble the adapter.

Recommendation:

Put the casings in lukewarm water for 10 minutes. Then put the casing on the nozzle. If the casing sticks on the nozzle, moisten it.

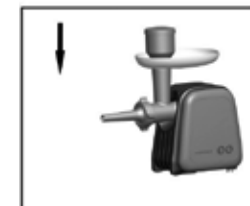
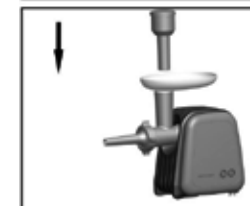

MEAT BALL PREPARATION**Assembly of the adapter for the preparation of meat balls**

1. Put the auger with a plastic end forwards into the grinder body.
2. Attach the extruder disc and the cap for preparation of meat balls onto the auger axis.
3. Make sure that the securing groove on the extruder disk engages in the pin on the grinder body.
4. Tighten the grinder nut.
5. Attach the assembled grinder body to the motor unit. Push the grinder body at a 45° angle to the motor unit and turn the grinder body counter clockwise until you hear a click. Check if the adapter is properly fastened and cannot be released and removed without using the lock button.
6. Check the tightening of the grinder nut.
7. Place the hopper on the grinder mouth.
8. Now the appliance is ready for use.

Note: This accessory is used without replaceable discs and without a cross-blade knife. Prepare a meat mixture, that should be well minced, flavoured and mixed.

Put the mixture gradually into the inlet of the appliance.
Do not push too hard, otherwise the appliance may get clogged.

9. Shape the extruded mixture to your liking.
10. When you are done with processing, you can push out any residues from the adapter by inserting and processing a few pieces of bread.
11. After processing, switch off the appliance by pressing the on/off button and disconnect it from the electrical outlet.
12. To release the adapter from the holder, keep pressing the lock button and simultaneously rotate the adapter clockwise to release it.
13. Loosen the grinder nut to disassemble the adapter.

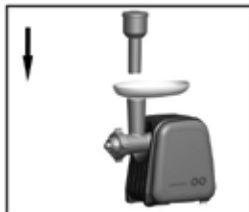
**PURÉE PREPARATION****Assembly of the adapter for the preparation of purée.**

1. Put the auger with a plastic end forwards into the grinder body.
2. Attach the screen onto the auger axis.
3. Make sure that the tabs of the screen fit into the cut-outs on the grinder body.
4. Secure the grinder nut and screw on the nut cap.
5. Attach the assembled grinder body to the motor unit. Push the grinder body at a 45° angle to the motor unit and turn the grinder body counter clockwise until you hear a click. Check if the adapter is properly fastened and cannot be released and removed without using the lock button.
6. Check the tightening of the grinder nut.
7. Place the hopper on the grinder mouth.
8. Place a bowl for the processed purée under the grinder body.
9. Frozen food must be thawed prior to processing. Cut the ingredients to slices of approximately 2 x 2 cm.
10. Press the on/off button to turn on the appliance.
11. After processing, switch off the appliance by pressing the on/off button and disconnect it from the electrical outlet.
12. To release the adapter from the holder, keep pressing the lock button and simultaneously rotate the adapter clockwise to release it.

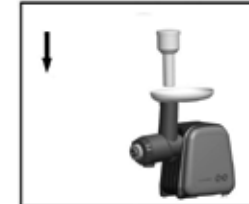

This appliance is equipped with a protection system against over-current. This system automatically breaks the circuit in case of excessive current to protect the appliance.

If your device suddenly stops:

1. Disconnect the power cord from the socket.
2. Allow the unit to cool down for 60 minutes.
3. Reconnect the power cord.
4. Press the on/off switch to turn off the appliance.
5. Turn on the appliance by pressing the over-current protection button (H) at the bottom of the appliance.
6. Turn on the appliance.

Contact an authorized service centre if the over-current protection gets activated too frequently.
NOTICE: To avoid a hazardous situation, do not connect this appliance to the timer switch.

TIPS

(H) - Over-current protection button.



Grinder nut cap (f) is marked with numbers 0,1,2,3.

Rotate to select the amount of fibre you want to add to the purée (0 = min., 3 = max.)



The pusher is hollow so it can serve as a storage for other adapter parts.

CLEANING AND MAINTENANCE

Before cleaning and after use of the appliance, switch the appliance off, disconnect it from the mains and allow it to cool down.

Do not immerse the power cord or the charger in water or any other liquid.

Wash the exchangeable accessories in warm, detergent water and rinse with clean water.

Wipe the surface of the appliance with a damp cloth.

Do not use pot scourer, abrasives solutions or solvents for cleaning.

Prior to assembling, let all parts to dry properly.

After cleaning, grease the discs and cross-blade knife with vegetable oil to prevent rust or surface oxidation.

SERVICE CENTRE

Extensive maintenance or repair, which requires access to internal parts of the product, has to be performed by a qualified specialist or the service centre.

ENVIRONMENTAL PROTECTION

- Prefer recycling of packaging materials and old appliances.
- Packaging materials may be disposed of as sorted waste.
- Dispose the plastic bags made of polyethylene (PE) of as sorted waste.

Recycling of the appliance at the end of its lifespan:

This appliance is labelled in accordance with European Directive 2012/19/EU concerning used electrical and electronic appliances (waste electrical and electronic equipment - WEEE). The symbol on the product or its packaging indicates that this product may not be treated as household waste. It is necessary to take it to a container park for the recycling of electrical and electronic equipment. By ensuring the correct disposal of this appliance you will help prevent potential negative consequences to the environment and human health, which could otherwise result from inappropriate disposal of this product. Disposal must be performed in accordance to the regulations for waste disposal. For more detailed information about recycling of this appliance see the authorized local office or service for household waste disposal or the shop, where you purchased the appliance.



The product meets all the necessary requirements of the EU directives applicable to the specific product.

Changes in text, design, and technical specifications are subject to change without notice and we reserve the right to change them.

Danksagung

Vielen Dank, dass Sie ein Produkt der Marke Concept eingekauft haben. Wir wünschen Ihnen, dass Sie mit unserem Produkt über seine gesamte Gebrauchsdauer zufrieden sein werden.

Lesen Sie sich vor dem ersten Gebrauch die ganze Bedienungsanleitung sorgfältig durch und bewahren Sie diese dann auf. Stellen Sie sicher, dass auch andere Personen, die dieses Produkt behandelnd werden, sich mit dieser Gebrauchsanweisung vertraut machen.

Technische Parameter	
Spannung	220-240 V ~ 50/60 Hz
Leistungsbedarf	350 W
Schallleistungspegel	<80 dB

WICHTIGE SICHERHEITSHINWEISE

- Benutzen Sie das Gerät nicht anders, als es in dieser Anleitung beschrieben ist
- Vor dem ersten Einsatz entfernen Sie vom Gerät alle Verpackungen und Marketingunterlagen
- Überprüfen Sie, ob die Anschlussspannung den Werten auf dem Typenschild des Geräts entspricht
- Überzeugen Sie sich vor dem Einschalten, dass die Aufsätze und das Zubehör richtig eingesetzt und befestigt sind, damit es zur Lockerung während des Gebrauchs nicht kommen kann.
- Lassen Sie das Gerät nicht ohne Aufsicht, wenn es eingeschaltet, beziehungsweise in die Stromsteckdose angeschlossen ist.
- Bringen Sie das Gerät nur auf einer stabilen und hitzebeständigen Oberfläche nicht in der Nähe anderer Wärmequellen an.
- Trennen Sie das Gerät von der Netzsteckdose ab, wenn es nicht genutzt wird.
- Zum Trennen des Gerätes von der Steckdose nie am Zuleitungskabel ziehen, sondern den Stecker greifen und aus der Steckdose durch das Ziehen trennen.
- Gestatten Sie den Kindern und Unbefugten nicht, mit dem Gerät zu manipulieren, nutzen Sie es außerhalb ihrer Reichweite.
- Verwenden Sie das Gerät nur mit großer Aufmerksamkeit in der Nähe von Kindern.

- Erlauben Sie nicht, dass das Gerät als Spielzeug verwendet wird.
- Verhindern Sie, dass das Anschlusskabel über die Kante der Arbeitsfläche frei hängt, wo es von den Kindern erlangt werden könnte.
- Nutzen Sie das Gerät im Außenbereich oder auf der nassen Oberfläche nicht, es droht die Gefahr des Stromschlags.
- Die ununterbrochene Nutzungsdauer beträgt 15 Minuten. Lassen Sie dann das Gerät vor der nächsten Nutzung einige Minuten abkühlen.
- Nutzen Sie kein anderes Zubehör, als es vom Hersteller empfohlen wird.
- Nutzen Sie das Gerät mit dem beschädigten Zuleitungskabel oder Stecker nicht. Lassen Sie den Mangel von dem autorisierten Service unverzüglich beseitigen.
- Ziehen und übertragen Sie das Gerät an dem Anschlusskabel nicht.
- Halten Sie das Gerät abseits von den Wärmequellen, wie Heizkörper, Öfen und ähnlich sind. Schützen Sie es vor der direkten Sonnenstrahlung, vor der Feuchtigkeit.
- Berühren Sie das Gerät nicht mit feuchten oder nassen Händen.
- Beim Aufsetzen des Zubehörs, während der Reinigung oder im Falle einer Störung schalten Sie das Gerät aus und ziehen Sie den Stecker von der Netzsteckdose aus.
- Das Gerät ist nur für den Gebrauch im Haushalt geeignet, es ist nicht für kommerzielle Zwecke bestimmt.
- **Tauchen Sie das Zuleitungskabel, den Stecker oder das Gerät nicht in Wasser oder andere Flüssigkeit.**
- Überprüfen Sie das Gerät und auch das Anschlusskabel regelmäßig aus dem Grund der Beschädigung. Schalten Sie das beschädigte Gerät nicht ein.
- Halten Sie Haare, Finger oder Bekleidungsstücke bei der Nutzung außer der Reichweite der beweglichen Teile des Geräts.
- Zum Passieren der Lebensmittel durch die Eingangsöffnung nutzen Sie immer einen Stampfer. Passieren Sie die Lebensmittel niemals mit Ihren Fingern, mit der Gabel, dem Löffel, dem Messer oder einem anderen Gegenstand. Schieben Sie in die Eingangsöffnung kein Küchengeschirr (Löffel, Teigschaber, u. ä.) ein.
- Bei der Handhabung mit den Aufsätzen beachten Sie die erhöhte

- Aufmerksamkeit. Messer sind sehr scharf und können eine Verletzung verursachen.
- **Nutzen Sie das Gerät nur zur Bearbeitung der Lebensmittel. Legen Sie in das Gerät keine Knochen, Knorpel, Sehnen, Leder und keine anderen zähen Materialien ein!**
 - Reparieren Sie das Gerät nicht selbst. Wenden Sie sich an einen autorisierten Reparaturservice.
 - Im Falle des Verstopfens der Schnecke durch ein Lebensmittel schalten Sie den Motor sofort aus und nutzen Sie den Reversiergang zum Freimachen. Bei dem Anhalten der Schnecke durch ein Lebensmittel droht die Motorverbrennung.
 - Dieses Gerät können Kinder ab dem 8. Lebensjahr und Personen mit den erniedrigten physischen oder mentalen Fähigkeiten oder mit den ungenügenden Erfahrungen und Kenntnissen dann nutzen, wenn sie unter der Aufsicht stehen oder wenn sie über das Nutzen des Geräts auf eine sichere Weise belehrt wurden und wenn sie die eventuellen Gefahren verstehen. Die von dem Benutzer durchgeführte Reinigung und Wartung dürfen keine Kinder durchführen, wenn sie nicht älter als 8 Jahre und unter keiner Aufsicht sind. Kinder bis zum 8. Lebensjahr müssen außerhalb der Reichweite des Geräts und dessen Zuleitung gehalten werden. Kinder dürfen mit dem Gerät nicht spielen.
 - Die Kinder bis zum 3. Lebensjahr muss man am Zutritt zum Gerät hindern, wenn sie unter der dauerhaften Aufsicht nicht stehen.

Bei der Nichteinhaltung der Anweisungen des Herstellers kann eine eventuelle Reparatur nicht als Gewährleistungsreparatur anerkannt werden.

BESCHREIBUNG DES PRODUKTS UND DES ZUBEHÖRS

- A Stampfer
- B Füllschale
- C Körper der Mühle
- D Drucktaste der Sicherung zum Freimachen des Zubehörs
- E Drucktaste des Reversiergangs (REVERSE)
- F Schalter
- G Körper des Geräts
- H Drucktaste der Sicherung gegen den Überstrom
- J Austauschbare Scheibe fein
- L Schnecke
- M Kreuzmesser
- N Austauschbare Scheibe grob
- O Mutter der Mühle
- P Passierscheibe
- Q Stutzen
- R Passierscheibe
- S Hülse

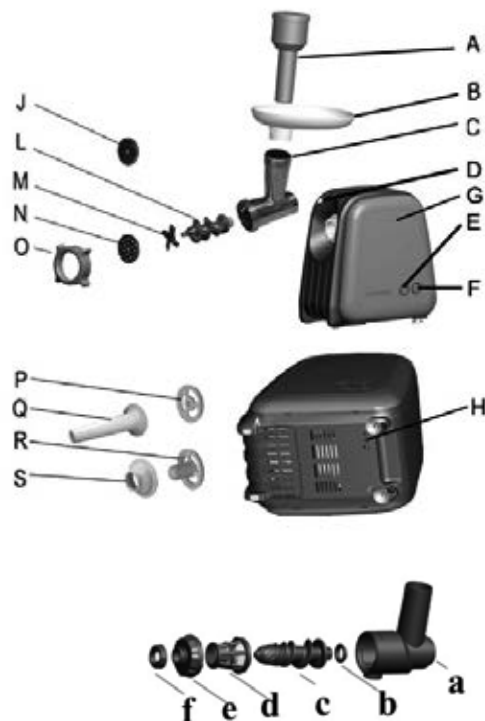

- a Körper des Entsafters
- b Wasserdichter Ring
- c Schnecke des Entsafters
- d Sieb (grob, fein)
- e Mutter
- f Verschluss der Mutter

BEDIENUNGSANLEITUNG

HINWEIS

Ziehen Sie den Stecker aus der Netzsteckdose vor dem Zusammenbau oder von der Wegnahme des Zubehörs immer aus! Bevor Sie das neue Gerät in Betrieb bringen, sollten Sie es aus den hygienischen Gründen mit einem feuchten Tuch abwischen und alle abnehmbaren Teile im warmen Wasser spülen.

Die maximale Dauer des ununterbrochenen Betriebs des Geräts beträgt 15 Minuten. Lassen Sie dann das Gerät einige Minuten abkühlen.

FUNKTION DER MAHLUNG VON LEBENSMITTELN

Zusammenbau zur Funktion der Mahlung von Lebensmitteln

1. Legen Sie die Schnecke in den Körper der Mühle ein.
2. Auf die Achse der Schnecke setzen Sie das Kreuzmesser so auf, dass die Schneidkante des Messers von der Schnecke nach außen gerichtet ist. Überzeugen Sie sich, dass das Messer auf der Achse der Schnecke richtig aufgesetzt ist und dass es sich selbstständig nicht drehen kann.
3. Wählen Sie eine austauschbare Scheibe mit der erforderlichen Mahlfineinheit aus.
 - a. Feine Mahlung: Fischfleisch, gekochtes Fleisch, Hackfleisch
 - b. Grobe Mahlung: Fischfleisch, Gemüse, harter Käse, getrocknetes Obst
4. Wenn Sie die feinere Mahlung erfordern, bearbeiten Sie die Lebensmittel zuerst mittels des Fleischwolfs mit der Scheibe für die grobe Mahlung und dann tauschen Sie die Scheibe für die feine Mahlung aus. Sie vermeiden so die Verstopfung der Mühle und die Überlastung des Motors des Geräts.
5. Achten Sie, dass der Sicherheitseinschnitt der austauschbaren Scheibe in den Bolzen auf dem Körper der Mühle einsinkt.
6. Ziehen Sie die Mutter der Mühle nach.
7. Den so zusammengebauten Körper der Mühle befestigen Sie zur Motoreinheit. Drücken Sie den Körper der Mühle zum Motorkörper unter dem Winkel 45° und drehen Sie mit dem Körper der Mühle entgegengesetzt dem Uhrzeigersinn bis zum Anschlag, Sie hören einen Knips. Überprüfen Sie, ob der Aufsatz richtig befestigt ist und ob er ohne Nutzung der Drucktaste der Sicherung nicht zu lockern und wegzunehmen ist.
8. Überprüfen Sie das Nachziehen der Mutter der Mühle.
9. Setzen Sie die Füllschale auf die Einmündung der Mühle auf.
10. Unter den Körper der Mühle bringen Sie einen Behälter zum Auffangen der gemahlene Lebensmittel an.
11. Tiefgekühlte Lebensmittel tauen Sie zuerst auf. Beseitigen Sie vom Fleisch Knochen, Knorpel, Sehnen und Leder. Schneiden Sie die Lebensmittel in Scheiben mit der Größe von ungefähr 2x2x10 cm.
12. Schalten Sie das Gerät durch das Drücken des Schalters ein. Legen Sie in die Eingangsöffnung der Mühle kleine Mengen von bearbeiteten Lebensmitteln ein und schieben Sie sie mittels des Stampfers leicht ein. Drücken Sie auf den Stampfer mit keiner großen Kraft, damit es zur Überlastung des Geräts nicht kommt.



FUNKTION DER FÜLLUNG VON WÜRSTEN

Zusammenbau des Aufsatzes für die Füllung von Würsten

1. Legen Sie die Schnecke in den Körper der Mühle, mit der Kunststoffbeendigung nach vorne, ein. Setzen Sie auf die Achse der Schnecke die Passierscheibe und das Stutzen für die Füllung von Würsten auf. Ziehen Sie die Mutter der Mühle mit der Hand fest (bei dem Zusammenbau passen Sie darauf, dass der Sicherheitseinschnitt der Passierscheibe in den Bolzen des Körpers der Mühle einsinkt).
2. Den so zusammengebauten Körper der Mühle befestigen Sie zur Motoreinheit. Drücken Sie den Körper der Mühle zum Motorkörper unter dem Winkel 45° und drehen Sie mit dem Körper der Mühle entgegengesetzt dem Uhrzeigersinn bis zum Anschlag, Sie hören einen Knips. Überprüfen Sie, ob der Aufsatz richtig befestigt ist und ob er ohne Nutzung der Drucktaste der Sicherung nicht zu lockern und wegzunehmen ist.
3. Überprüfen Sie das Nachziehen der Mutter der Mühle.
4. Setzen Sie die Füllschale auf die Einmündung der Mühle auf.
5. Jetzt ist das Gerät zum Gebrauch bereit.

Füllung von Würsten:

6. Schnüren Sie den Darm am einem Ende zu. Setzen Sie das freie Ende auf das Füllstutzen auf.
7. Schalten Sie das Gerät durch das Drücken des Schalters ein.
8. Legen Sie in die Eingangsöffnung der Mühle die gemahlene Mischung ein und füllen Sie den Darm fortlaufend ein. Drücken Sie auf den Stampfer mit keiner großen Kraft, damit es zur Überlastung des Geräts nicht kommt.
9. Passen Sie darauf auf, dass Sie beim Auffüllung des Darms darin keine Luft hineinpressen. Die empfohlene Länge der einzelnen Würste ist 10-15 cm. Beenden Sie einzelne Würste mit einem Knoten mittels einer Schnur.
10. Am Ende können Sie die restlichen Lebensmittel von dem Aufsatz durch das Hineinwerfen von einigen Brotstücken herauspressen.
11. Nach dem Gebrauch schalten Sie das Gerät durch das erneute Drücken der Drucktaste des Schalters aus und schalten Sie es von der Netzsteckdose ab.
12. Zur Lockerung des Aufsatzes aus dem Halter des Zubehörs drücken Sie die Drucktaste der Sicherung und durch die gleichzeitige Drehung im Uhrzeigersinn wird der Aufsatz gelockert.
13. Zur Zerlegung des Aufsatzes lösen Sie die Mutter der Mühle.

Empfehlung:

Legen Sie die Därme für 10 Minuten in lauwarmes Wasser ein. Dann ziehen Sie den Darm auf den Aufsatz. Wenn sich der Darm auf den Aufsatz klebt, feuchten Sie ihn an.

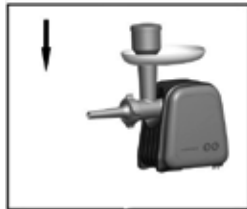

FUNKTION ZUR ZUBEREITUNG VON FLEISCHBÄLLCHEN

Zusammenbau des Aufsatzes für die Zubereitung von Fleischbällchen

1. Legen Sie die Schnecke in den Körper der Mühle, mit der Kunststoffbeendigung nach vorne, ein.
2. Setzen Sie auf die Achse der Schnecke die Passierscheibe und die Hülse für die Zubereitung von Fleischbällchen auf.
3. Achten Sie, dass der Sicherheitseinschnitt der Passierscheibe auf den Bolzen auf dem Körper der Mühle einsinkt.
4. Ziehen Sie die Mutter der Mühle nach.
5. Den so zusammengebauten Körper der Mühle befestigen Sie zur Motoreinheit. Drücken Sie den Körper der Mühle zum Motorkörper unter dem Winkel 45° und drehen Sie mit dem Körper der Mühle entgegengesetzt dem Uhrzeigersinn bis zum Anschlag, Sie hören einen Knips. Überprüfen Sie, ob der Aufsatz richtig befestigt ist und ob er ohne Nutzung der Drucktaste der Sicherung nicht zu lockern und wegzunehmen ist.
6. Überprüfen Sie das Nachziehen der Mutter der Mühle.
7. Setzen Sie die Füllschale auf die Einmündung der Mühle auf.
8. Jetzt ist das Gerät zum Gebrauch bereit.

Anmerkung: Dieses Zubehör wird ohne austauschbare Scheiben für die Mahlung und ohne das Kreuzmesser genutzt. Legen Sie die gemahlene, abgeschmeckte und gut durchmischte Fleischmischung ein.

Legen Sie in die Eingangsöffnung der Mühle die gemahlene Fleischmischung ein. Drücken Sie auf den Stampfer mit keiner großen Kraft, damit es zur Überlastung des Geräts nicht kommt.

9. Formen Sie die passierte Fleischmischung nach den Anforderungen.
10. Am Ende können Sie die restlichen Lebensmittel von dem Aufsatz durch das Hineinwerfen von einigen Brotstücken herauspressen.
11. Nach dem Gebrauch schalten Sie das Gerät durch das erneute Drücken der Drucktaste des Schalters aus und schalten Sie es von der Netzsteckdose ab.
12. Zur Lockerung des Aufsatzes aus dem Halter des Zubehörs drücken Sie die Drucktaste der Sicherung und durch die gleichzeitige Drehung im Uhrzeigersinn wird der Aufsatz gelockert.
13. Zur Zerlegung des Aufsatzes lösen Sie die Mutter der Mühle.



FUNKTION DER ZUBEREITUNG/FERTIGUNG VOM MARK

Zusammenbau des Aufsatzes für die Zubereitung/Fertigung vom Mark

1. Legen Sie die Schnecke in den Körper der Mühle, mit der Kunststoffbeendigung nach vorne, ein.
2. Setzen Sie ein Sieb auf die Achse der Schnecke auf.
3. Passen Sie auf, dass die Ausläufer des Siebs in die Ausschnitte auf dem Körper der Mühle einsinken.
4. Sichern Sie die Mutter der Mühle ab und schrauben Sie darauf den Verschluss der Mutter auf.
5. Den so zusammengebauten Körper der Mühle befestigen Sie zur Motoreinheit. Drücken Sie den Körper der Mühle zum Motorkörper unter dem Winkel 45° und drehen Sie mit dem Körper der Mühle entgegengesetzt dem Uhrzeigersinn bis zum Anschlag, Sie hören einen Knips. Überprüfen Sie, ob der Aufsatz richtig befestigt ist und ob er ohne Nutzung der Drucktaste der Sicherung nicht zu lockern und wegzunehmen ist.
6. Überprüfen Sie das Nachziehen der Mutter der Mühle.
7. Setzen Sie die Füllschale auf die Einmündung der Mühle auf.
8. Unter den Körper der Mühle bringen Sie einen Behälter zum Auffangen des Marks an.
9. Tiefgekühlte Lebensmittel tauen Sie zuerst auf. Schneiden Sie die Lebensmittel in Stücke mit der Größe von ungefähr 2x2 cm.
10. Schalten Sie das Gerät durch das Drücken des Schalters ein.
11. Nach dem Gebrauch schalten Sie das Gerät durch das erneute Drücken der Drucktaste des Schalters aus und schalten Sie es von der Netzsteckdose ab.
12. Zur Lockerung des Aufsatzes aus dem Halter des Zubehörs drücken Sie die Drucktaste der Sicherung und durch die gleichzeitige Drehung im Uhrzeigersinn wird er gelockert.



Dieses Produkt ist mit dem Schutzsystem ausgerüstet, das vor dem Strom schützt. Dieses System schaltet die Einspeisung des Geräts im Falle des übermäßigen Stroms automatisch ab.

Wenn sich Ihre Einrichtung plötzlich anhält:

1. Ziehen Sie den Netzstecker aus der Steckdose aus.
2. Lassen Sie das Gerät für die Dauer von 60 Minuten abkühlen.
3. Stecken Sie den Netzstecker in die Steckdose hinein.
4. Schalten Sie das Gerät durch das Drücken des Schalters aus.
5. Schalten Sie das Gerät durch das Drücken der Drucktaste der Sicherung gegen den übermäßigen Strom (H) im unteren Teil des Geräts ein.
6. Schalten Sie das Gerät ein.

Wenden Sie sich an einen autorisierten Service, wenn die Sicherung zu häufig aktiviert wird.

HINWEIS: Damit Sie die gefährliche Situation vermeiden, schalten Sie dieses Gerät an den Zeitschalter nicht an.

TIPPS

(H) - Drucktaste der Sicherung gegen den Überstrom.

Der Verschluss der Mutter (f) ist mit den Nummern 0,1,2,3 bezeichnet. Durch das Drehern wählen Sie die Menge der Faserstoffe, die Sie in das Mark zugeben wollen (0=min., 3=max.)

Der Stampfer ist hohl, er kann zur Aufbewahrung weiterer Teile der Aufsätze dienen.



REINIGUNG UND WARTUNG

Schalten Sie das Gerät vor der Reinigung und nach dem Gebrauch aus, schalten Sie es von der Stromsteckdose ab und lassen Sie es abkühlen.

Tauchen Sie das Zuleitungskabel, den Stecker oder das Gerät nicht in Wasser oder andere Flüssigkeit.

Waschen Sie das austauschbare Zubehör im warmen Wasser mit dem Haushaltsreinigungsmittel und spülen Sie es im sauberen Wasser ab.

Die Oberfläche des Geräts reinigen Sie mit dem feuchten Tuch.

Benutzen Sie zur Reinigung keinen Drahtschwamm, keine Scheuermittel und keine Lösungsmittel.

Vor dem Zusammenbau des Zubehörs lassen Sie alle Teile trocknen.

Streichen Sie die austauschbaren Scheiben und das Kreuzmesser nach dem Waschen mit dem Pflanzenöl, damit Sie den Rost oder die Oxidierung der Oberfläche vermeiden.

SERVICE

Eine umfangreiche Wartung oder Reparatur, die einen Eingriff in die inneren Teile des Gerätes erfordert, ist durch einen qualifizierten Fachmann oder Service durchzuführen.

UMWELTSCHUTZ

- Bevorzugen Sie das Recyceln von Verpackungen und Altgeräten.
- Der Gerätekarton kann als sortiertes Altmaterial entsorgt werden.
- Die Polyäthylentüten (PE) geben Sie zum Recyceln des Sammelmaterials ab.

Recycling des Gerätes am Ende seiner Lebensdauer:



Dieses Gerät ist im Einklang mit der Europäischen Richtlinie 2012/19/EU über Elektro- und Elektronik-Altgeräte (WEEE) gekennzeichnet. Das Symbol am Produkt oder an dessen Verpackung gibt an, dass dieses Produkt nicht in den Haushaltsabfall gehört. Es ist auf eine Sammelstelle zum Recyceln der elektrischen und elektronischen Anlagen zu bringen. Durch die Sicherstellung der korrekten Entsorgung dieses Produktes helfen Sie, negative Konsequenzen für die Umwelt und die Gesundheit der Menschen zu verhindern, die durch die unsachgemäße Entsorgung dieses Produktes verursacht würden. Die Entsorgung muss im Einklang mit den Vorschriften für die Abfallbehandlung durchgeführt werden. Ausführlichere Informationen zum Recycling dieses Produkts erhalten Sie bei der zuständigen örtlichen Behörde, dem Dienst für Entsorgung von Haushaltsabfall oder in dem Geschäft, in dem Sie das Produkt gekauft haben.



Dieses Produkt erfüllt die sämtlichen Grundanforderungen der EU-Richtlinien, die sich darauf beziehen.

Die Änderungen im Text, im Design und in den technischen Spezifizierungen können sich ohne vorheriges Aufmerksammachen ändern und wir behalten uns das Recht auf deren Änderungen vor.

MERCI

Nous vous remercions d'avoir acheté le produit de la marque Concept et nous espérons qu'il vous apportera votre entière satisfaction pendant son utilisation.

Lire attentivement le manuel d'emploi avant la première utilisation et le conserver. Faire prendre connaissance du manuel d'emploi par les autres personnes pouvant manipuler le produit.

Caractéristiques techniques	
Tension	220–240 V ~ 50/60 Hz
Puissance	350 W
Niveau de puissance acoustique	<80 dB

PRÉCAUTIONS PARTICULIÈRES DE SÉCURITÉ

- Ne jamais utiliser l'appareil autrement que prévu dans le manuel d'emploi.
- Enlever tous les emballages et autres éléments de marketing avant la première utilisation.
- S'assurer que la tension de secteur correspond bien à celle marquée sur la plaque signalétique figurant sous l'appareil.
- Assurez-vous que l'accessoire est correctement assemblé et verrouillé avant d'allumer l'appareil pour éviter tout déverrouillage en cours d'utilisation.
- Ne jamais laisser l'appareil sans surveillance s'il est en marche, le cas échéant lorsqu'il est branché dans une prise secteur.
- Assurez-vous que la surface soit stable et insensible à la chaleur, éloignée de toutes sources de chaleur.
- Débrancher l'appareil s'il n'est pas utilisé.
- Ne pas tirer sur le cordon d'alimentation pour le débrancher, mais saisir la fiche et la tirer délicatement.
- Ne pas permettre aux enfants ou aux personnes de capacités mentales réduites de manipuler l'appareil ou le mettre hors leur portée.
- Redoubler de vigilance lorsque cet appareil est employé à proximité d'enfants.
- Ne pas permettre de laisser utiliser l'appareil comme un jouet.
- Ne pas laisser pendre le cordon d'alimentation par-dessus le plan de travail de façon à ce que les enfants puissent le toucher.
- Ne pas utiliser l'appareil à l'extérieur ou sur un support mouillé, risque d'électrocution.

- La durée d'utilisation continue est de 15 minutes. Laisser ensuite refroidir l'appareil quelques minutes avant de le réutiliser.
- Ne pas utiliser autres accessoires que ceux prévus par le fabricant.
- Ne jamais utiliser l'appareil si le cordon d'alimentation ou la prise est abîmé, laisser le réparer immédiatement dans un centre d'entretien agréé.
- Ne pas tirer ou déplacer l'appareil en le tenant par le cordon d'alimentation.
- Tenir l'appareil à l'écart de toutes les sources de chaleur telles que radiateurs, fours, etc. Protéger l'appareil contre le rayonnement solaire, l'humidité.
- Ne pas toucher l'appareil avec les mains humides.
- Arrêter et débrancher l'appareil avant de monter les accessoires, pour le nettoyer ou en cas de panne.
- L'appareil est exclusivement destiné à un usage domestique, il n'est pas prévu à des fins commerciales.
- **Ne jamais plonger le cordon d'alimentation, la fiche ou l'appareil dans de l'eau ou d'autres liquides.**
- Examiner régulièrement le cordon d'alimentation pour vérifier s'il n'est pas endommagé. Ne jamais mettre en fonctionnement l'appareil endommagé.
- Tenir les cheveux, les doigts ou les vêtements à distance des éléments rotatifs de l'appareil.
- Pour faire passer les aliments par l'orifice d'alimentation, veuillez toujours utiliser le poussoir. Ne jamais pousser les aliments par l'orifice d'alimentation à l'aide des doigts, fourchettes, cuillère, couteau ou tout autre objet. Ne jamais introduire des ustensiles dans le tube d'alimentation (cuillères, raclettes à pâte, etc.).
- Prendre toutes les précautions en manipulant l'appareil, les lames sont très coupantes.
- **Utiliser l'appareil uniquement pour transformation d'aliments. Ne jamais introduire d'os, carcasse, cartilages, peau ou autres matières dures ou résistantes !**
- Ne pas essayer de réparer l'appareil par ses propres soins. Contacter un centre d'entretien agréé.
- Si la vis est bloquée par un aliment, arrêter le moteur et utiliser la marche

- arrière pour le débloquer. L'arrêt de la vis risque d'endommager le moteur.
- Cet appareil peut être utilisé par des enfants âgés de 8 ans et plus et les personnes ayant des capacités physiques ou mentales réduites ou le manque d'expérience et de connaissances, si elles sont supervisées ou ont reçu des instructions pour utiliser l'appareil d'une manière sûre et comprennent les dangers potentiels. Les enfants de moins de 8 ans ne sont autorisés à réaliser les opérations de nettoyage ou d'entretien que sous la surveillance. Maintenir l'appareil et le cordon d'alimentation hors de portée des enfants de moins de 8 ans. Ne pas laisser les enfants jouer avec l'appareil.
- Permettre l'accès à l'appareil aux enfants de l'âge inférieur à 3 ans que sous la surveillance.

En cas de non-respect des recommandations du fabricant, la garantie concernant la réparation est annulée.

DESCRIPTION DU PRODUIT ET DES ACCESSOIRES

- A Poussoir
- B Plateau d'alimentation
- C Corps de hachoir
- D Bouton de déverrouillage
- E Bouton marche-arrière (RECU)
- F Bouton Marche/ Arrêt
- G Bloc moteur
- H Bouton de sécurité surcharge
- J Grille inox fine
- L Vis hachoir
- M Couteau rotative
- N Grille inox épaisse
- O Écrou du hachoir
- P Poussoir
- Q Douille
- R Poussoir
- S Base

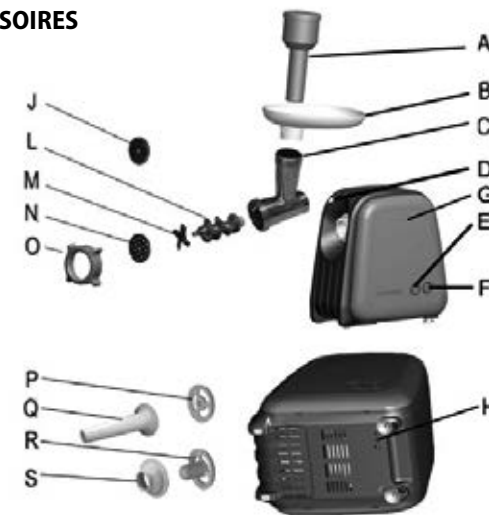

- a Corps de presse
- b Joint d'étanchéité
- c Vis presse
- d Filtre (gros, fin)
- e Écrou
- f Contre écrou

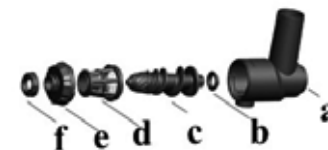

MODE D'EMPLOI

MISE EN GARDE

Avant tout montage ou démontage des accessoires, débranchez l'appareil ! Pour des raisons d'hygiène, avant la première mise en fonctionnement, nettoyez l'appareil à l'aide d'un chiffon humide et lavez tous les éléments amovibles à l'eau chaude.

La durée maximale de fonctionnement continu de l'appareil est de 15 minutes. Laisser ensuite refroidir l'appareil quelques minutes.

FONCTION HACHAGE DES ALIMENTS

Montage pour la fonction du hachage

1. Insérez la vis dans le corps du hachoir.
2. Montez les lames rotatives sur l'axe de la vis, face tranchante vers l'extérieur. Assurez-vous qu'elles soient correctement en place et peuvent librement faire des mouvements rotatifs.
3. Choisissez la grille de la taille souhaitée.
 - a. Hachage fin : poisson, viande cuite, hachis
 - b. Hachage gros : poisson, légume, fromage dur, fruits secs
4. Si vous voulez le hachage plus fin, traiter d'abord les aliments avec la grande grille et ensuite mettre en place la grille fine. Vous éviterez le blocage du hachoir et la surcharge du moteur de l'appareil.
5. Faites attention à ce que l'encoche de la grille fine s'adapte dans l'ergot du corps du hachoir.
6. Verrouillez l'écrou en vissant.
7. Enfichez la tête hachoir assemblée sur le bloc moteur. Sous un angle de 45° poussez la tête hachoir sur le bloc moteur dans son logement en la tournant dans le sens inverse des aiguilles d'une montre, la tête est bien verrouillée dès que le clic retentit. Vérifiez si elle est correctement en place et elle ne peut pas être déverrouillée sans appuyer sur le bouton de sécurité.
8. Vérifiez le serrage de l'écrou.
9. Placez le plateau sur l'ouverture de la tête.
10. Placez le plat sous le hachoir pour récupérer les aliments.
11. Les aliments congelés doivent être totalement décongelés avant d'être hachés. Enlevez les os, les tendons, les nerfs et la peau de la viande. Coupez les aliments en lamelles d'environ 2x2x10 cm.
12. Mettez l'appareil en marche en appuyant sur le bouton. À l'aide du poussoir enfoncez doucement les aliments un par un dans le tube d'alimentation. Ne poussez pas trop fort afin d'éviter d'endommager votre hachoir.

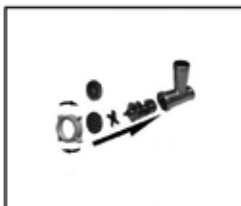

FONCTION REMPLISSAGE DE SAUCISSES

Assemblage du kit pour remplir des saucisses

1. Insérez la vis dans le logement de la tête hachoir la partie en plastique en avant. Sur l'axe de la vis montez la grille et la douille pour le remplissage des saucisses. Resserrer manuellement l'écrou du hachoir (en cours de l'assemblage prendre soin d'adapter l'encoche sur l'ergot du hachoir).
2. Enfichez la tête hachoir assemblée sur le bloc moteur. Sous un angle de 45° poussez la tête hachoir sur le bloc moteur dans son logement en la tournant dans le sens inverse des aiguilles d'une montre, la tête est bien verrouillée dès que le clic retentit. Vérifiez si elle est bien mise en place et elle ne peut pas être déverrouillée sans appuyer sur le bouton de sécurité.
3. Vérifiez le serrage de l'écrou.
4. Placez le plateau sur l'ouverture de la tête.
5. Le hachoir est prêt à l'emploi.

Confectionner des saucisses

6. Faites un nœud à l'extrémité du boyau. Repoussez l'autre extrémité à la douille.
7. Mettez l'appareil en marche en appuyant sur le bouton.
8. Insérez le hachis à l'aide du poussoir en l'amenant jusqu'à l'extrémité de la douille. Ne poussez pas trop fort afin d'éviter d'endommager votre hachoir.
9. Évitez d'emprisonner de l'air dans le boyau. Formez les saucisses à la longueur conseillée de 10-15cm. Pincez les saucisses en nouant l'autre extrémité du boyau à l'aide d'une ficelle.
10. Pensez à passer quelques morceaux de pain pour extraire tous les aliments de la tête et de la vis.
11. Après avoir terminé, éteignez l'appareil en appuyant sur le bouton et débranchez-le de la prise secteur.
12. Relâchez l'accessoire en appuyant sur le bouton de sécurité et en tournant dans le sens des aiguilles d'une montre.
13. Relâchez l'écrou pour démonter l'accessoire.

Conseil :

Trempez le boyau pendant 10 minutes environ dans de l'eau tiède. Ensuite enflez le boyau sur la douille. Si le boyau colle sur la douille, humidifiez-le.

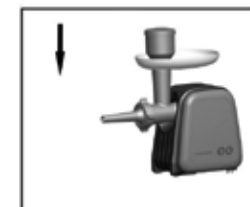
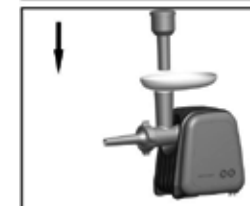

FONCTION PRÉPARATION DES BOULETTES DE VIANDE

Assemblage du kit pour préparer des boulettes de viande.

1. Insérez la vis dans le logement de la tête hachoir la partie en plastique en avant.
2. Sur l'axe de la vis montez la grille et la douille pour la préparation des boulettes de viande.
3. Faites attention à ce que l'encoche de la grille fine s'adapte dans l'ergot du corps du hachoir.
4. Verrouillez l'écrou en vissant.
5. Enfichez la tête hachoir assemblée sur le bloc moteur. Sous un angle de 45° poussez la tête hachoir sur le bloc moteur dans son logement en la tournant dans le sens inverse des aiguilles d'une montre, la tête est bien verrouillée dès que le clic retentit. Vérifiez si elle est bien mise en place et elle ne peut pas être déverrouillée sans appuyer sur le bouton de sécurité.
6. Vérifiez le serrage de l'écrou.
7. Placez le plateau sur l'ouverture de la tête.
8. Le hachoir est prêt à l'emploi.

Note : Cet accessoire est à utiliser sans grilles et sans lame rotative. Introduisez le hachis déjà assaisonné et bien mélangé.

Introduisez le hachis préparé dans le tube d'alimentation.
Ne poussez pas trop fort afin d'éviter d'endommager votre hachoir.

9. Formez le hachis sorti à votre goût.
10. Pensez à passer quelques morceaux de pain pour extraire tous les aliments de la tête et de la vis.
11. Après avoir terminé, éteignez l'appareil en appuyant sur le bouton et débranchez-le de la prise secteur.
12. Relâchez l'accessoire en appuyant sur le bouton de sécurité et en tournant dans le sens des aiguilles d'une montre.
13. Relâchez l'écrou pour démonter l'accessoire.

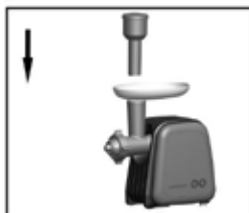

FONCTION PRÉPARATION/ PRODUCTION DE COULISSE

Assemblage du kit pour préparer/ faire un coulis

1. Insérez la vis dans le logement de la tête hachoir la partie en plastique en avant.
2. Montez le filtre sur l'axe.
3. Faites attention à ce que les extrémités du filtre passent dans les encoches du corps hachoir.
4. Mettez en place l'écrou et vissez le contre écrou.
5. Enfichez la tête hachoir assemblée sur le bloc moteur. Sous un angle de 45° poussez la tête hachoir sur le bloc moteur dans son logement en la tournant dans le sens inverse des aiguilles d'une montre, la tête est bien verrouillée dès que le clic retentit. Vérifiez si elle est bien mise en place et elle ne peut pas être déverrouillée sans appuyer sur le bouton de sécurité.
6. Vérifiez le serrage de l'écrou.
7. Placez le plateau sur l'ouverture de la tête.
8. Placez le plat sous le hachoir pour récupérer un coulis.
9. Les aliments congelés doivent être totalement décongelés avant d'être hachés. Coupez les aliments en morceaux d'environ 2x2 cm.
10. Mettez l'appareil en marche en appuyant sur le bouton.
11. Après avoir terminé, éteignez l'appareil en appuyant sur le bouton et débranchez-le de la prise secteur.
12. Relâchez l'accessoire en appuyant sur le bouton de sécurité et en tournant dans le sens des aiguilles d'une montre.



Ce produit est muni d'un système de protection contre surcharge électrique. Ce système coupe l'alimentation du hachoir en cas de surcharge électrique.

Si votre appareil s'arrête d'un seul coup :

1. Retirez la fiche de la prise secteur.
2. Laissez l'appareil refroidir pendant 60 minutes.
3. Rebranchez la fiche dans la prise secteur.
4. Arrêtez l'appareil en appuyant sur le bouton.
5. Remettez l'appareil en marche en appuyant sur le bouton de sécurité contre surcharge (H) dans la partie basse de l'appareil.
6. Redémarrez l'appareil.

Contactez le service d'entretien agréé si votre bouton de sécurité est trop souvent activé.

MISE EN GARDE : Pour éviter une situation dangereuse, ne raccordez pas votre hachoir à la minuterie.

CONSEILS

(H) - Bouton de sécurité surcharge.



Encoches de l'écrou (f) sont numérotés de chiffres 0,1,2,3.
En tournant sélectionnez la quantité de fibres que vous désirez mettre dans votre coulis (0=min., 3=max.)



Le poussoir est creux, il peut servir pour entretenir d'autre accessoire.

**NETTOYAGE ET ENTRETIEN**

Les opérations d'entretien et de nettoyage doivent toujours être faites sur l'appareil débranché et refroidi.
Ne jamais plonger le cordon d'alimentation, la fiche ou l'appareil dans de l'eau ou d'autres liquides.
Lavez les accessoires amovibles à l'eau chaude et savonneuse et rincez-les à l'eau claire.
Nettoyez la surface de l'appareil à l'aide d'un chiffon humide.
Ne jamais utiliser d'éponges métalliques, de produits abrasifs ou solvants.
Avant d'assembler les accessoires, laissez bien sécher toutes les pièces.
Essuyez de l'huile végétale sur les grilles et les lames afin de prévenir toute oxydation de surface.

SERVICE

Les opérations de maintenance ou les réparations de plus grande étendue nécessitant une intervention sur les composants internes de l'appareil ne peuvent être effectuées que par un centre d'entretien agréé.

PROTECTION DE L'ENVIRONNEMENT

- Préférer le recyclage des emballages et des appareils à la fin de leur durée de vie.
- Le carton est à remettre dans le centre de collecte sélective.
- Les sachets en plastique (PE) sont à remettre dans le centre de collecte sélective pour recyclage.

Recyclage de l'appareil à la fin de sa durée de vie :

La désignation du produit est conforme à la Directive européenne 2012/19/CE relative aux déchets d'équipements électriques et électroniques (WEEE). Le symbole apposé sur le produit ou son emballage indique que le produit ne doit pas être éliminé avec les déchets municipaux. Il est nécessaire de le remettre dans un centre de collecte pour le recyclage des équipements électriques et électroniques. En assurant une élimination conforme de ce produit, vous pouvez empêcher tout impact négatif sur l'environnement et sur la santé humaine résultant de la liquidation non conforme de ce produit. Éliminer le produit en conformité à la réglementation de traitement de déchets. De plus amples informations concernant le recyclage peuvent être obtenues auprès de l'administration locale compétente, les centres de tri de déchets ménagers ou dans le magasin où vous avez acheté votre produit.



Ce produit satisfait aux exigences élémentaires des directives CE applicables.

Le fabricant se réserve le droit d'effectuer les modifications du texte, design et spécifications techniques sans information préalable.

Ringraziamento

Grazie per aver acquisito il prodotto di marchio Concept e vi auguriamo che vi dia la massima soddisfazione per tutta la durata della sua vita utile.

Si consiglia di leggere attentamente l'intero manuale d'uso prima di procedere al primo uso dell'apparecchio stesso. Conservare bene il manuale d'uso. Provvedere che tutte le persone addette all'uso del prodotto facciano la conoscenza del manuale d'uso.

Parametri tecnici	
Tensione	220-240 V ~ 50/60 Hz
Potenza assorbita	350 W
Livello di potenza acustica	< 80 dB

IMPORTANTI AVVERTIMENTI DI SICUREZZA

- Non utilizzare il prodotto in modo diverso da quello descritto nel presente manuale d'uso
- Eliminare completamente tutti gli imballi e materiali pubblicitari prima di utilizzare l'apparecchio per la prima volta.
- Verificare se la tensione della rete corrisponde ai valori riportati sull'etichetta del prodotto.
- Prima di accendere l'apparecchio controllare bene che tutti gli accessori e prolunghe siano montati correttamente.
- Non lasciare l'apparecchio incustodito se acceso, eventualmente connesso alla rete.
- Posizionare l'apparecchio su una superficie stabile e resistente al caldo, lontano dalle fonti di calore.
- Staccare l'apparecchio dalla rete se non è utilizzato.
- Allo staccare dell'apparecchio dalla presa di corrente non tirare mai il cavo di alimentazione, bensì prendere la spina in mano e staccarla estraendola.
- Non permettere ai bambini, né alle persone incapaci di volere e di intendere, di manipolare con l'apparecchio, utilizzarlo fuori dalla loro portata.
- Prestare una maggiore attenzione se l'apparecchio è utilizzato in presenza dei bambini.
- Non permettere che l'apparecchio sia utilizzato come giocatolo.
- Non lasciare pendere il cavo di alimentazione oltre il bordo del tavolo

- o del banco da lavoro.
- Non utilizzare l'apparecchio all'esterno in un ambiente umido, si corre rischio di un infortunio causato dalla corrente elettrica.
- Tempo di utilizzo continuo: 15 minuti. Poi è necessario lasciare l'apparecchio raffreddare per alcuni minuti.
- Non utilizzare accessori diversi da quelli raccomandati dal produttore.
- Non utilizzare l'apparecchio se il cavo di alimentazione o la spina risultano danneggiati, il tale difetto deve essere riparato da un'officina autorizzata.
- Non spostare mai l'apparecchio tenendolo appeso sul suo cavo di alimentazione.
- Tenere l'apparecchio lontano dalle fonti di calore quali radiatori, stufe etc. Proteggere contro i raggi del sole diretti e contro l'umidità.
- Non utilizzare l'apparecchio se si hanno le mani bagnate.
- Al momento di montaggio di accessori, pulizia o nel caso di guasto sconnettere l'apparecchio dalla rete togliendo la spina dalla presa.
- L'apparecchio di vostro possesso è adatto solo per uso domestico, non per uso commerciale.
- **Non immergere il cavo di alimentazione, la spina o l'apparecchio stesso nell'acqua o in un altro liquido.**
- Controllare regolarmente l'integrità dell'apparecchio e/o del cavo di alimentazione. Non accendere mai l'apparecchio se danneggiato.
- All'uso dell'apparecchio legare bene i cappelli e vestire indumenti aderenti.
- Per far passare gli alimenti per la bocca di riempimento utilizzare solo ed esclusivamente un apposito pestello. Non utilizzare mai le dita, la forchetta, il cucchiaio, il coltello o altro per premere gli alimenti nella bocca di riempimento. Non inserire nella bocca di riempimento oggetti estranei normalmente utilizzati in cucina (cucchiai, mestoli etc.).
- Prestare la massima attenzione alla manipolazione con le lame che sono molto affilate.
- **Utilizzare l'apparecchio solo ed esclusivamente per lavorare gli alimenti. Non immettere nell'apparecchio le ossa, cartilagini, legamenti o altri materiali duri e/o consistenti!**
- Non procedere mai alla riparazione dell'apparecchio. Rivolgersi sempre

- ad un'officina autorizzata.
- Nel caso di otturazione della coclea spegnere immediatamente il motore e attivare il movimento inverso per liberare gli alimenti accumulati. Il motore potrebbe bruciarsi se continua a lavorare con la coclea ferma a causa degli alimenti accumulati.
- L'apparecchio può essere utilizzato dai bambini d'età superiore a 8 anni. Le persone di capacità fisiche e mentali ridotte e/o non pratiche possono utilizzare l'apparecchio solo in presenza delle persone istruite e informate sugli eventuali rischi uniti all'uso. La pulizia e la manutenzione dell'apparecchio non deve essere effettuata dai bambini se essi sono d'età inferiore a 8 anni o se non presente una persona esperta. I bambini d'età inferiore a 8 anni devono stare lontano dalla portata dell'apparecchio e dal suo cavo di alimentazione. L'apparecchio non è un giocattolo e come tale non deve essere utilizzato.
- Ai bambini d'età inferiore a 3 anni non può essere acconsentito l'accesso all'apparecchio se non sorvegliati costantemente.

L'eventuale danno causato dal mancato rispetto delle indicazioni previste dal produttore non può essere coperto dalla garanzia.

DESCRIZIONE DEL PRODOTTO E DEGLI ACCESSORI

- A Pestello
- B Tramoggia
- C Corpo
- D Pulsante di sblocco accessori
- E Pulsante di movimento inverso (REVERSE)
- F Interruttore
- G Corpo dell'apparecchio
- H Pulsante di protezione corrente eccessiva
- J Piastra con fori fini
- L Coclea
- M Coltello a croce
- N Piastra con fori grossi
- O Calotta
- P Disco per l'estrusione
- Q Bocchettone
- R Disco per l'estrusione
- S Bocchetta

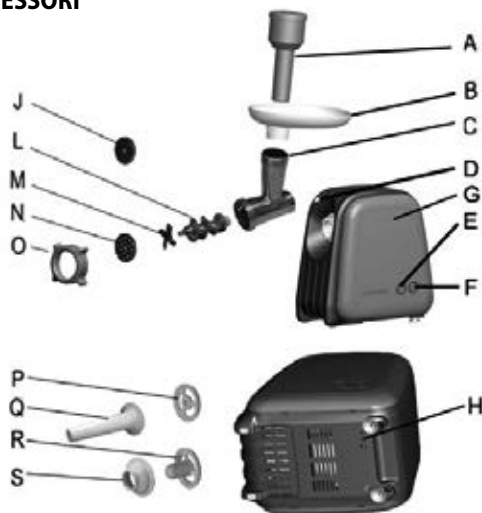

- a Corpo
- b Guarnizione
- c Coclea
- d Filtro (grosso, fine)
- e Calotta
- f Dado di blocco calotta

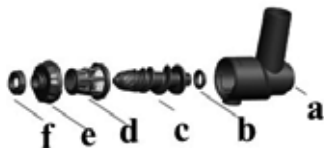

MANUALE D'USO

AVVERTIMENTO

Prima di inserire o staccare gli accessori togliere il cavo di alimentazione dalla rete! Prima di procedere al primo uso dell'apparecchio pulirlo con un panno umido e lavare i suoi accessori rimovibili nell'acqua calda. L'apparecchio può lavorare, senza essere mai spento, al massimo per 15 minuti. Poi occorre lasciarlo a riposo per alcuni minuti.

MACINATURA DEGLI ALIMENTI

Assemblaggio dell'apparecchio per la macinatura degli alimenti

1. Mettere all'interno del corpo dell'apparecchio la coclea.
2. Inserire sull'asse della coclea il coltello a croce in modo che la lama del coltello sia orientata in senso opposto rispetto alla coclea. Assicurarsi che il coltello sia inserito correttamente sull'asse della coclea e non può girare liberamente.
3. Scegliere la piastra con i fori idonei alla lavorazione prevista.
 - a. Macinatura fine: pesce, carne lessa, polpettone
 - b. Macinazione grossolana: pesce, verdura, formaggio duro, frutta secca
4. Se si richiede una macinazione molto fine, lavorare prima gli alimenti con la piastra con fori grossi, poi sostituirla con quella di fori piccoli a rilavorare la massa. In tal modo si previene l'otturazione della coclea e il surriscaldamento del motore.
5. Avere cura che l'incavo di fermo sulla piastra s'accoppi col maschio sul corpo dell'apparecchio.
6. Stringere la calotta.
7. Montare il corpo con la piastra inserita sull'unità motore. Spingere il corpo dell'apparecchio sotto l'angolo dei 45° contro l'unità motore e ruotare il corpo nel senso antiorario sino a sentire un click. Verificare se il bocchettone è fissato bene e non può essere liberato e/o sfilato senza uso del pulsante di sblocco.
8. Controllare se la calotta è stretta bene.
9. Posizionare la tramoggia sulla bocca dell'apparecchio.
10. Posizionare una ciotola sotto il corpo dell'apparecchio per raccogliere gli alimenti macinati.
11. Scongela gli alimenti congelati prima di lavorarli. Privare la carne delle ossa, dei nervi, delle cartilagini e della pelle. Tagliare gli alimenti ai pezzetti grossi circa 2x2x10 cm.
12. Premendo l'interruttore accendere l'apparecchio. Immettere nella bocca dell'apparecchio le piccole quantità degli alimenti da lavorare. Con l'aiuto del pestello farli entrare dentro l'apparecchio. Non esercitare troppa pressione sul pestello per non sovraccaricare il motore.



RIEMPIMENTO DELLE SALSICCE

Assemblaggio del bocchettone per riempire le salsicce

1. Mettere la coclea all'interno del corpo dell'apparecchio, con l'estremità in plastica in avanti. Inserire sull'asse della coclea la piastra e il bocchettone per riempire le salsicce. Stringere a mano la calotta (montando l'apparecchio avere cura che l'incavo di fermo sulla piastra s'accoppi col maschio sul corpo dell'apparecchio).
2. Montare il corpo con la piastra inserita sull'unità motore. Spingere il corpo dell'apparecchio sotto l'angolo dei 45° contro l'unità motore e ruotare il corpo nel senso antiorario sino a sentire un click. Verificare se il bocchettone è fissato bene e non può essere liberato e sfilato senza uso del pulsante di sblocco.
3. Controllare se la calotta è stretta bene.
4. Posizionare la tramoggia sulla bocca dell'apparecchio.
5. A questo punto l'apparecchio è pronto all'uso.

Riempimento delle salsicce

6. Legare il budello da una parte. Inserire la parte opposta del budello sul bocchettone di riempimento.
7. Premendo l'interruttore accendere l'apparecchio.
8. Immettere nella bocca la polpa macinata riempiendo gradualmente il budello. Non esercitare troppa pressione sul pestello per non sovraccaricare il motore.
9. Avere cura che l'aria non entri nel budello. Lunghezza consigliata delle salsicce: 10-15 cm. Per dividere una salsiccia dall'altra utilizzare la corda e fare il nodo nel punto di divisione.
10. Alla fine della lavorazione gli alimenti rimasti dentro possono essere spinti via immettendo dentro l'apparecchio alcuni pezzetti di pane.
11. Finito il lavoro spegnere l'apparecchio riprendendo l'interruttore e staccare il cavo di alimentazione dalla rete.
12. Per liberare la bocchetta dal porta accessori premere il pulsante di sblocco e ruotarla contemporaneamente nel senso orario.
13. Per smontare la bocchetta allentare la calotta.

Consigli:

Mettere i budelli a mollo nell'acqua tiepida per 10 minuti. Poi infilare il budello sul bocchettone. Se il budello s'incolla sul bocchettone, inumidirlo.

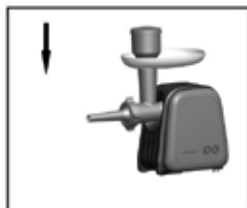

PREPARAZIONE DELLE PALLINE DI CARNE

Assemblaggio della bocchetta per la preparazione delle palline di carne.

1. Mettere la coclea all'interno del corpo dell'apparecchio, con l'estremità in plastica in avanti.
2. Inserire sull'asse della coclea la piastra e il bocchettone per la produzione delle palline di carne.
3. Avere cura che l'incavo di fermo sulla piastra s'accoppi col maschio sul corpo dell'apparecchio.
4. Stringere la calotta.
5. Montare il corpo con la piastra inserita sull'unità motore. Spingere il corpo dell'apparecchio sotto l'angolo dei 45° contro l'unità motore e ruotare il corpo nel senso antiorario sino a sentire un click. Verificare se il bocchettone è fissato bene e non può essere liberato e sfilato senza uso del pulsante di sblocco.
6. Controllare se la calotta è stretta bene.
7. Posizionare la tramoggia sulla bocca dell'apparecchio.
8. A questo punto l'apparecchio è pronto all'uso.

Nota: Questo accessorio si utilizza senza piastre e senza coltello a croce. Immettere la carne macinata condita e mescolata bene.

Immettere nella bocca dell'apparecchio la carne macinata. Non esercitare troppa pressione sul pestello per non sovraccaricare il motore.

9. Formare la carne macinata estrusa in forma desiderata.
10. Alla fine della lavorazione gli alimenti rimasti dentro possono essere spinti via immettendo dentro l'apparecchio alcuni pezzetti di pane.
11. Finito il lavoro spegnere l'apparecchio riprendendo l'interruttore e staccare il cavo di alimentazione dalla rete.
12. Per liberare la bocchetta dal porta accessori premere il pulsante di sblocco e ruotarla contemporaneamente nel senso orario.
13. Per smontare la bocchetta allentare la calotta.



PRODUZIONE DELLA PASSATA**Assemblaggio del bocchettone per la produzione della passata.**

1. Mettere la coclea all'interno del corpo dell'apparecchio, con l'estremità in plastica in avanti.
2. Infilare il filtro sull'asse della coclea.
3. Avere cura che l'incavo di fermo sul filtro s'accoppi con il maschio sul corpo dell'apparecchio.
4. Bloccare la calotta con l'apposito dado.
5. Montare il corpo con la piastra inserita sull'unità motore. Spingere il corpo dell'apparecchio sotto l'angolo dei 45° contro l'unità motore e ruotare il corpo nel senso antiorario sino a sentire un click. Verificare se la bocchetta è fissata bene e non può essere liberata e sfilata senza uso del pulsante di sblocco.
6. Controllare se la calotta è stretta bene.
7. Posizionare la tramoggia sulla bocca dell'apparecchio.
8. Posizionare una ciotola sotto il corpo dell'apparecchio per raccogliere la passata.
9. Scongela gli alimenti congelati prima di lavorarli. Tagliare gli alimenti ai pezzetti grossi circa 2x2cm.
10. Premendo l'interruttore accendere l'apparecchio.
11. Finito il lavoro spegnere l'apparecchio ripremendo l'interruttore e staccare il cavo di alimentazione dalla rete.
12. Per liberare la bocchetta dal porta accessori premere il pulsante di sblocco e ruotarla contemporaneamente nel senso orario.



Il prodotto è munito del sistema di protezione contro la corrente eccessiva. Serve per interrompere automaticamente l'alimentazione dell'apparecchio nel caso di corrente eccessiva.

Se l'apparecchio si ferma improvvisamente:

1. Staccare la spina del cavo di alimentazione.
2. Lasciare riposare l'apparecchio per 60 minuti.
3. Collegare l'apparecchio alla rete.
4. Spegner l'apparecchio premendo il pulsante.
5. Accendere l'apparecchio premendo il pulsante di protezione corrente eccessiva (H) posizionato nella parte bassa dell'apparecchio stesso.
6. Accendere l'apparecchio.

Se il termostato si attiva troppo spesso, rivolgersi ad un centro di assistenza autorizzato.

AVVERTIMENTO: Per evitare le situazioni pericolose, non connettere l'apparecchio al timer.

CONSIGLI UTILI

(H) - Pulsante di protezione corrente eccessiva.

Sul dado di blocco calotta (f) sono riportati i numeri 0,1,2,3.

Ruotare, impostando uno di questi numeri, per determinare la quantità delle fibre nella passata (0=min., 3=max.)

Il pestello è cavo e come tale può servire come custodia dei bocchettoni quando l'apparecchio non viene utilizzato.

**PULIZIA E MANUTENZIONE**

Prima di procedere alla pulizia dell'apparecchio staccarlo dalla corrente elettrica e lasciarlo raffreddare.

Non immergere il cavo di alimentazione, la spina o l'apparecchio stesso nell'acqua o in un altro liquido.

Lavare gli accessori smontabili nell'acqua saponata, sciacquarli bene con l'acqua pulita.

Pulire la superficie dell'apparecchio con un panno umido.

Per pulire l'apparecchio non utilizzare paglia di ferro, mezzi abrasivi o diluenti.

Prima di ricomporre gli accessori lasciare asciugare bene tutte le loro parti.

Le piastre sostituibili e coltello a croce una volta lavati vanno lubrificati con l'olio vegetale per prevenire l'ossidazione della loro superficie.

ASSISTENZA

La manutenzione più impegnativa e/o la riparazione che richiede l'intervento sulle parti interne dell'apparecchio devono essere fatte esclusivamente dal centro di assistenza autorizzato o da una persona esperta e qualificata.

PROTEZIONE DELL'AMBIENTE

- Riciclare imballi e prodotti vecchi, alla fine di loro ciclo di vita.
- La scatola in cui si acquista il prodotto può essere recuperata come rifiuto differenziato.
- I sacchetti in polietilene (PE) possono essere recuperati come rifiuto differenziato.

Riciclaggio del prodotto alla fine della sua vita utile



L'apparecchio è identificato in conformità alla Direttiva 2012/19/EU del Parlamento europeo e del Consiglio sui rifiuti di apparecchiature elettriche ed elettroniche (RAEE). Il simbolo riportato sul prodotto indica che il prodotto stesso non può essere smaltito come rifiuto urbano. Va portato in un centro di raccolta dei rifiuti elettrici ed elettronici. Provvedendo allo smaltimento corretto del prodotto si può prevenire l'impatto negativo sull'ambiente e/o sulla salute umana nel caso di mancato riciclaggio. Lo smaltimento deve essere effettuata in conformità alle norme regolanti la gestione dei rifiuti. Le maggiori informazioni sulle modalità dello smaltimento del prodotto sono reperibili presso l'ufficio locale di amministrazione pubblica oppure nel negozio dove il prodotto è stato acquisito.



Il presente prodotto rispetta tutti i requisiti elementari stabiliti dalle normative UE inerenti.

Il produttore si riserva di apportare le modifiche ai testi relativi al prodotto, al suo disegno e alle relative specifiche tecniche senza preavviso.

Agradecimiento

Gracias por comprar este producto de la marca Concept y esperamos que quede satisfecho con él durante todo el tiempo que lo use.

Antes de usar el producto, lea con cuidado todo el manual y luego guárdelo. Asegúrese de que las demás personas que vayan a utilizar el producto se familiaricen con el presente manual.

Parámetros técnicos	
Tensión	220-240 V ~ 50/60 Hz
Potencia de entrada	350 W
Nivel de ruido	<80 dB

ADVERTENCIAS IMPORTANTES DE SEGURIDAD

- No emplee el artefacto de una manera diferente a la descrita en el presente manual.
- Antes de utilizar por primera vez el artefacto, retire el embalaje y los materiales promocionales.
- Verifique que la tensión de red se corresponda a los valores indicados en la placa.
- Antes de encender el artefacto, asegúrese de que todos los accesorios estén bien instalados para evitar que se liberen durante el uso.
- No deje el artefacto desatendido si está encendido o enchufado.
- Coloque el artefacto únicamente en una superficie estable y resistente al calor, apartado de otras fuentes de calor.
- Desconecte el artefacto de la red eléctrica cuando no esté en uso.
- Al desenchufar el artefacto, no tire del cable, sino del enchufe.
- No permita que el artefacto sea manipulado por niños o personas no capacitadas y utilícelo fuera de su alcance.
- Tenga especial cuidado si emplea el artefacto en las cercanías de niños.
- No permita que el artefacto sea usado como juguete.
- Evite que el cable de alimentación cuelgue del borde de la zona de trabajo, en donde podría alcanzarlo un niño.
- No utilice el artefacto al aire libre o en superficies mojadas. Peligro de electrocución.
- El tiempo de funcionamiento ininterrumpido es de 15 minutos. Pasado este tiempo, deje que el artefacto se enfríe antes de volver a usarlo.

- No utilice otros accesorios que los recomendados por el fabricante.
- No emplee el artefacto si el cable o el enchufe estuviesen dañados. Haga reparar la avería de inmediato por un servicio autorizado.
- No tire ni mueva el artefacto por el cable de alimentación.
- Mantenga al artefacto alejado de fuentes de calor como radiadores, hornos, etc. Resguárdelo de la luz directa del sol y la humedad.
- No toque el artefacto con las manos mojadas o húmedas.
- Al instalar accesorios, limpiar o en caso de averías, desconecte el artefacto y desenchúfelo.
- El artefacto está destinado únicamente para uso hogareño; no está destinado para uso comercial.
- **No sumerja el cable, el enchufe o el artefacto en agua u otro líquido.**
- Controle regularmente el artefacto y el cable por daños. No encienda el artefacto si está dañado.
- Durante el uso, mantenga el pelo, los dedos y la ropa apartados de las partes móviles del artefacto.
- Para insertar los alimentos, use el empujador. No use los dedos, tenedores, cucharas, cuchillos u otros objetos. No inserte utensilios de cocina (cucharas, espátulas, etc.)
- Tenga especial cuidado al manipular con las barras, las cuchillas son muy afiladas y podrían causar lesiones.
- **Utilice el artefacto únicamente para procesar alimentos. No inserte huesos, cartílagos, tendones, piel u otros materiales duros.**
- No repare usted mismo el artefacto. Diríjase a un servicio autorizado.
- Si el tornillo se atasca, apague el motor y use la reversa para desatascarlo. El atascamiento del tornillo podría quemar el motor.
- Los niños mayores de 8 años y las personas mayores o con capacidades físicas o mentales reducidas, o con insuficiente experiencia y conocimientos pueden utilizar el artefacto únicamente bajo supervisión o si se les ha enseñado a utilizarlo de una manera segura y son conscientes de los eventuales riesgos. El mantenimiento y limpieza realizados por el usuario no pueden ser llevados a cabo por niños menores de 8 años y sin supervisión. Los niños menores de 8 años deben mantenerse fuera del alcance del artefacto y su cable. Los niños no deben jugar con el artefacto.

- Evite que los niños menores de 3 años accedan al artefacto a menos que estén bajo supervisión permanente.

En caso de incumplimiento de las instrucciones del fabricante, cualquier reparación no será reconocida por la garantía.

DESCRIPCIÓN DEL PRODUCTO Y ACCESORIOS

- A Empujador
- B Recipiente de llenado
- C Cuerpo del molinillo
- D Botón para soltar los accesorios
- E Botón de reversa (REVERSE)
- F Interruptor
- G Cuerpo del artefacto
- H Botón del seguro contra exceso de corriente
- J Disco extraíble para picado fino
- L Tornillo
- M Cuchilla cruzada
- N Disco extraíble para picado grueso
- O Tuerca del molinillo
- P Disco de extrusión
- Q Boquilla
- R Disco de extrusión
- S Casquillo

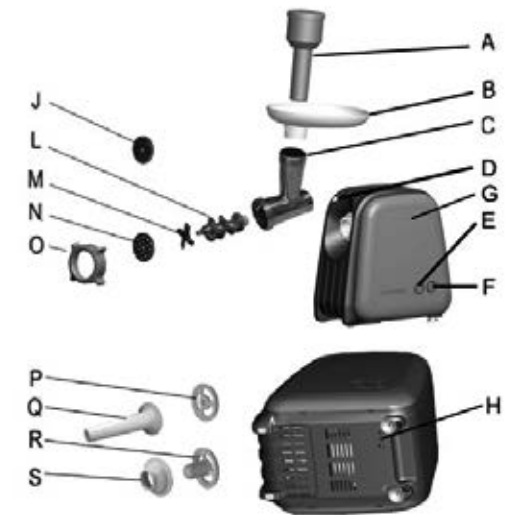

- a. Cuerpo del exprimidor
- b. Anillo impermeable
- c. Tornillo del exprimidor
- d. Malla (gruesa, fina)
- e. Tuerca
- f. Cierre de la tuerca

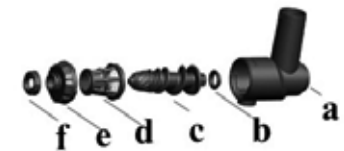

MANUAL DE USO**ADVERTENCIA**

¡Desenchufe el artefacto antes de instalar o cambiar los accesorios! Por motivos de higiene, antes de poner en funcionamiento un artefacto nuevo, se aconseja limpiarlo con un trapo húmedo y lavar con agua caliente todas las piezas lavables.

El tiempo máximo de funcionamiento ininterrumpido es de 15 minutos. Pasado este tiempo, se lo debe dejar enfriar por algunos minutos.

FUNCIÓN DE PICADO DE ALIMENTOS**Montaje para picar alimentos.**

1. Inserte el tornillo en el cuerpo del molinillo.
2. Monte la cuchilla de cruz en el eje del tornillo con los lados afilados apuntando hacia afuera. Asegúrese de que la cuchilla esté bien montada y que no pueda girar por sí misma.
3. Elija el disco extraíble para el tipo de picado deseado.
 - a. Picado fino: pescado, carnes cocidas, pan de carne
 - b. Picado grueso: pescado, verduras, queso duro, frutas secas
4. Si quiere un picado más fino, use primero el disco para picado grueso y luego reemplácelo con el disco para picado fino. Esto evita el atascamiento del molinillo y la sobrecarga del motor.
5. Asegúrese de que la muesca del disco encaje en el pasador del molinillo.
6. Ajuste la tuerca del molinillo.
7. Fije el conjunto al motor. Presione el molinillo al cuerpo del motor con un ángulo de 45° y gírelo hacia la izquierda hasta oír un clic. Asegúrese de que el accesorio esté bien sujetado y que no pueda soltarse sin el botón del seguro.
8. Controle el ajuste de la tuerca del molinillo.
9. Monte el recipiente de llenado en la boca del molinillo.
10. Coloque un recipiente para los alimentos picados debajo del cuerpo del molinillo.
11. Descongele los alimentos congelados antes de procesarlos. Retire los huesos, tendones y cartílagos. Corte los alimentos en trozos de aprox. 2x2x10 cm.
12. Presione el interruptor para encender el artefacto. En el orificio de entrada, ponga pequeñas cantidades del alimento a procesar y empújelo con el empujador. No empuje demasiado fuerte para evitar sobrecargar el motor.

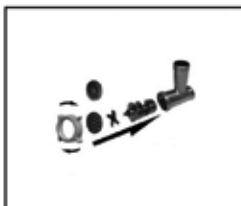
**FUNCIÓN DE SALCHICHAS****Montaje para rellenar de salchichas.**

1. Inserte en el cuerpo del molinillo el tornillo con el extremo plástico hacia adelante. Monte en el eje del tornillo el disco de extrusión y la boquilla para llenar salchichas. Ajuste la tuerca del molinillo (asegúrese de que la muesca del disco encaje en el pasador del molinillo).
2. Fije el conjunto al motor. Presione el molinillo al cuerpo del motor con un ángulo de 45° y gírelo hacia la izquierda hasta oír un clic. Compruebe que el accesorio esté bien sujetado y no pueda liberarse sin el botón del seguro.
3. Controle el ajuste de la tuerca del molinillo.
4. Monte el recipiente de llenado en la boca del molinillo.
5. El artefacto está listo para usar.

Rellenar salchichas

6. Ate un extremo de la tripa. Ponga el otro en la boquilla de llenado.
7. Presione el interruptor para encender el artefacto.
8. Ponga la mezcla picada en el orificio de entrada y llene la tripa gradualmente. No empuje demasiado fuerte para evitar sobrecargar el motor.
9. Tenga cuidado de no presurizar aire en la tripa. La longitud recomendada de las salchichas es de 10 a 15 cm. Cierre las salchichas con un nudo.
10. Luego de terminar, puede retirar los restos de los alimentos empujándolos con trozos de pan.
11. Luego de usar apague el artefacto presionando el interruptor y desenchúfelo.
12. Para soltar los accesorios, presione el botón del seguro y gire el accesorio hacia la derecha.
13. Para desmontar el accesorio, afloje la tuerca del molinillo.

Consejo

Deje las tripas 10 minutos en agua tibia y luego póngalas en la boquilla. Si la tripa se pega a la boquilla, mójela.

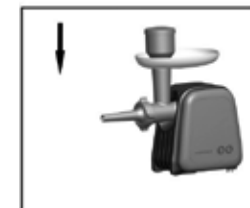
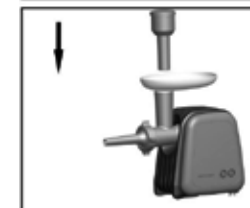

FUNCIÓN PARA PREPARAR ALBÓNDIGAS**Montaje para preparar albóndigas**

1. Inserte en el cuerpo del molinillo el tornillo con el extremo plástico hacia adelante.
2. En el eje del tornillo monte el disco de extrusión y el casquillo para preparar albóndigas.
3. Asegúrese de que la muesca del disco encaje en el pasador del molinillo.
4. Ajuste la tuerca del molinillo.
5. Fije el conjunto al motor. Presione el molinillo al cuerpo del motor con un ángulo de 45° y gírelo hacia la izquierda hasta oír un clic. Compruebe que el accesorio esté bien sujetado y no pueda liberarse sin el botón del seguro.
6. Controle el ajuste de la tuerca del molinillo.
7. Monte el recipiente de llenado en la boca del molinillo.
8. El artefacto está listo para usar.

Nota: Este accesorio se usa sin los discos intercambiables ni la cuchilla. Ponga la mezcla de carne picada y saborizada

en el orificio de entrada.

No empuje demasiado fuerte para evitar sobrecargar el motor.

9. De la forma deseada a la mezcla de carne.
10. Luego de terminar, puede retirar los restos de los alimentos empujándolos con trozos de pan.
11. Luego de usar apague el artefacto presionando el interruptor y desenchúfelo.
12. Para soltar los accesorios, presione el botón del seguro y gire el accesorio hacia la derecha.
13. Para desmontar el accesorio, afloje la tuerca del molinillo.

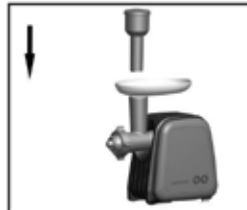
**FUNCIÓN PARA PREPARAR PURÉ****Montaje para preparar puré**

1. Inserte en el cuerpo del molinillo el tornillo con el extremo plástico hacia adelante.
2. Monte la malla en el eje del tornillo.
3. Asegúrese de que las lengüetas de la malla encajen en las ranuras del molinillo.
4. Ajuste la tuerca del molinillo y atornille el cierre de la tuerca.
5. Fije el conjunto al motor. Presione el molinillo al cuerpo del motor con un ángulo de 45° y gírelo hacia la izquierda hasta oír un clic. Compruebe que el accesorio esté bien sujetado y no pueda liberarse sin el botón del seguro.
6. Controle el ajuste de la tuerca del molinillo.
7. Monte el recipiente de llenado en la boca del molinillo.
8. Coloque un recipiente para el puré debajo del cuerpo del molinillo.
9. Descongele los alimentos congelados antes de procesarlos. Corte los alimentos en trozos de aprox. 2x2 cm.
10. Presione el interruptor para encender el artefacto.
11. Luego de usar apague el artefacto presionando el interruptor y desenchúfelo.
12. Para soltar los accesorios, presione el botón del seguro y gire el accesorio hacia la derecha.



El artefacto cuenta con un sistema de protección que interrumpe automáticamente el suministro eléctrico en caso de exceso de corriente.

Si el artefacto se detiene de repente:

1. Desenchúfelo.
2. Deje que se enfríe por 60 minutos.
3. Enchúfelo.
4. Apáguelo con el interruptor.
5. Enciéndalo presionando el botón del seguro contra exceso de corriente (H) en la parte inferior del artefacto.
6. Enciéndalo.

Si el seguro se activa con demasiada frecuencia, diríjase a un servicio.

ADVERTENCIA: Evite situaciones peligrosas, no conecte el artefacto a un temporizador.

CONSEJOS

(H) - Botón del seguro contra exceso de corriente



El cierre de la tuerca (f) está marcado con 0,1,2,3.

Gírelo para seleccionar la cantidad de fibra que desea en el puré (0=min., 3=max.)



El empujador es hueco y puede usarse para guardar otros componentes.

**LIMPIEZA Y MANTENIMIENTO**

Antes de limpiar el artefacto, y luego de su uso, apáguelo, desenchúfelo y déjelo enfriar.

No sumerja el cable, el enchufe o el artefacto en agua u otro líquido.

Lave los accesorios en agua caliente con detergente y enjuáguelos con agua limpia.

Limpie el cuerpo con un trapo húmedo.

No utilice estropajo de acero, productos abrasivos o disolventes.

Deje secar los accesorios antes de instalarlos.

Aplique aceite vegetal en los discos y las cuchillas luego de lavarlos para prevenir corrosión.

SERVICIO

El mantenimiento de carácter más amplio o las reparaciones que requieran intervenir en las piezas internas del producto deben ser realizados por un servicio profesional.

PROTECCIÓN AL MEDIO AMBIENTE

- Dé preferencia al reciclado de los materiales de embalaje y los artefactos viejos.
- La caja puede ser desechada con la recolección de residuos clasificados.
- Las bolsas de polietileno (PE) deben ser llevadas para su reciclaje.

Reciclaje del artefacto al final de su vida útil:

El artefacto está etiquetado de acuerdo con la Directiva Europea 2012/19/UE sobre Residuos de Artefactos Eléctricos y Electrónicos (RAEE). El símbolo en el producto o su embalaje indica que este no debe ser incluido entre los residuos domésticos. Debe ser llevado a un centro de recolección para el reciclaje de dispositivos eléctricos o electrónicos. Procurar la correcta liquidación del producto ayuda a prevenir efectos negativos en el medio ambiente y la salud humana que podrían ser resultar de la liquidación incorrecta del producto. El artefacto debe ser desechado conforme las normas para la gestión de residuos. Podrá obtener información más detallada sobre el reciclaje del producto en la autoridad local, el servicio de tratamiento de residuos correspondiente o la tienda en donde fue adquirido.



El producto cumple con todos los requisitos básicos de las directivas UE aplicables.

El fabricante se reserva el derecho de realizar cambios en el texto, el diseño y las especificaciones técnicas.

Mulțumire

Vă mulțumim pentru cumpărarea produsului marca Concept și vă dorim să fiți mulțumiți de produsul nostru pe întreaga durată de utilizare a acestuia.

Înainte de prima utilizare citiți cu atenție și în întregime Manualul de utilizare și păstrați-l pentru o consultare ulterioară. Asigurați-vă că și celelalte persoane care vor folosi produsul sunt familiarizate cu instrucțiunile prezentate în acest manual.

Parametrii tehnici	
Tensiune	220-240 V ~ 50/60 Hz
Putere consumată	350 W
Nivel acustic	<80 dB

INDICAȚII IMPORTANTE PRIVIND SECURITATEA

- Nu utilizați aparatul în alt mod decât cel descris în acest manual.
- Înainte de prima utilizare îndepărtați de pe aparat întregul material de ambalare și materialele de marketing.
- Asigurați-vă că tensiunea rețelei corespunde cu valorile înscrise pe eticheta aparatului.
- Asigurați-vă înaintea pornirii că adaptoarele și accesoriile sunt montate și fixate corect, pentru a nu se ajunge la desprinderea acestora în timpul folosirii.
- Nu lăsați aparatul nesupravegheat cât timp este în funcțiune, eventual doar introdus în priză.
- Așezați aparatul numai pe o suprafață stabilă și rezistentă la căldură, departe de alte surse de căldură.
- Scoateți aparatul din priză când nu este utilizat.
- Când scoateți aparatul din priză, nu trageți niciodată de cablu. Prindeți de ștecăr și scoateți-l prin tragere.
- Nu lăsați copiii sau persoanele neavizate să folosească aparatul. Nu utilizați aparatul în locurile în care se află aceste persoane.
- Acordați atenție sporită în cazul folosirii aparatului în apropierea copiilor.
- Nu permiteți folosirea aparatului drept jucărie.
- Cablul nu are voie să atârne peste muchia blatului de lucru, în locul unde copiii ar putea să ajungă la acesta.
- Nu folosiți aparatul în aer liber sau pe suprafețe umede, există pericol de

electrocutare.

- Durata neîntreruptă de funcționare este de 15 minute. După aceasta, înaintea unei alte utilizări, lăsați aparatul să se răcească câteva minute.
- Nu folosiți alte accesorii decât cele recomandate de către producător.
- Nu folosiți niciodată aparatul care are cablul de alimentare sau ștecherul deteriorate, asigurați neîntârziat eliminarea defectului de către un centru de service autorizat.
- Nu trageți și nu transportați aparatul ținând de cablul de alimentare.
- Păstrați aparatul la distanță față de sursele de căldură precum calorifere, cuptoare etc. Nu expuneți aparatul radiațiilor solare directe sau umezelii.
- Nu atingeți aparatul cu mâinile ude sau umede.
- Opriți aparatul și scoateți ștecherul din priză înaintea montării accesoriilor, a curățării sau în caz de defecțiune.
- Aparatul este potrivit doar pentru utilizare casnică, nu este destinat uzului comercial.
- **Nu introduceți cablul de alimentare, ștecherul sau aparatul în apă și nici într-un alt lichid.**
- Verificați aparatul și cablul electric în mod regulat pentru a depista eventualele deteriorări. Nu porniți aparatul dacă este defect.
- La utilizarea aparatului a se evita contactul părului, degetelor și a îmbrăcăminteii cu elementele în mișcare ale aparatului.
- Pentru a împinge alimentele prin orificiul de alimentare folosiți întotdeauna împingătorul. Nu împingeți niciodată alimentele cu degetele, cu o furculiță, lingură, cuțit sau cu orice alt obiect. Nu introduceți în orificiul de intrare niciun instrument de bucătărie (linguri, răzuitoare de aluat etc.)
- La manipulare cu adaptoare acordați o atenție sporită, cuțitele sunt foarte ascuțite și pot provoca rănirea.
- **Folosiți aparatul doar pentru procesarea alimentelor. Nu introduceți în aparat oase, cartilaje, tendoane, piele sau alte obiecte tari și dure!**
- Nu reparați aparatul prin forțe proprii. Apelați la un service autorizat.
- În cazul înfundării melcului cu alimente, opriți imediat motorul și folosiți mersul înapoi pentru eliberare. La oprirea melcului de alimente există riscul de ardere a motorului.

- Acest aparat poate fi utilizat de către copii de 8 ani și peste și de către persoanele cu dizabilitate fizică sau capacitate mentală redusă sau experiență și cunoștințe insuficiente dacă sunt supravegheate sau au fost familiarizate cu folosirea aparatului în siguranță și realizează eventualele pericole. Curățarea și întreținerea efectuată de către utilizator nu poate fi exercitară de către copii sub vârsta de 8 ani și fără supraveghere. Copiii sub 8 ani trebuie să mențină distanța de siguranță față de aparat și cablu de alimentare. Copiii nu au voie să se joace cu aparatul.
- Copiii cu vârsta sub 3 ani nu trebuie să aibă acces la aparat, dacă nu sunt supravegheați permanent.

În cazul în care nu respectați instrucțiunile producătorului, o eventuală reparație nu poate fi considerată ca și reparație de garanție.

DESCRIEREA PRODUSULUI ȘI A ACCESORIILOR

- A Împingător
- B Tava de alimentare
- C Corpul mașinii de tocat
- D Butonul siguranței pentru deblocare accesoriilor
- E Buton de funcționare inversă (REVERSE)
- F Înterupător
- G Corpul aparatului
- H Butonul siguranței pentru supracurent
- J Disc amovibil fin
- L Melc
- M Cuțit cruce
- N Disc amovibil mare
- O Piuliță mașină de tocat
- P Disc presare
- Q Pâlnie
- R Disc presare
- S Brățară

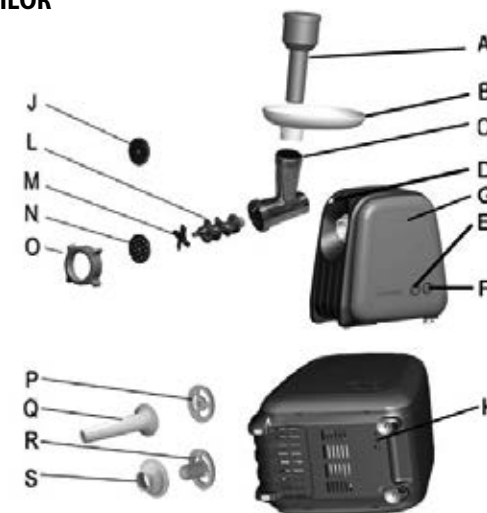

- a Corpul storcătorului
- b Inel etanș la apă
- c Melcul storcătorului
- d Sită (mare, fină)
- e Piuliță
- f Capac piuliță

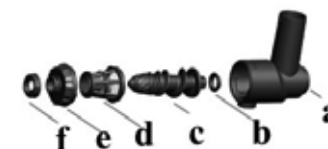

MANUAL DE UTILIZARE

ATENȚIONARE

Scoateți întotdeauna ștecărul din priză înainte de asamblarea sau dezasamblarea accesoriilor! Înainte de a pune aparatul în funcțiune, ar trebui, din motive igienice, să-l ștergeți cu o cârpă umedă și să spălați accesoriile detașabile cu apă caldă.

Durata maximă de funcționare neîntreruptă a aparatului este de 15 minute. După aceasta lăsați aparatul să se răcească câteva minute.

FUNCȚIA TOCARE ALIMENTE

Asamblare pentru funcția de tocare a alimentelor

1. Introduceți melcul în corpul mașinii de tocat.
2. Montați cuțitul cruce pe axul melcului astfel încât tăișul cuțitului să fie orientat dinspre melc. Asigurați-vă că cuțitul este pus corect pe axul melcului și că să nu se poate roti independent.
3. Alegeți discul amovibil cu gradul de finețe dorit.
 - a. Tocare fină: carne de pește, carne fiartă, chiftele
 - b. Tocare mare: carne de pește, legume, brânză tare, fructe uscate
4. Dacă aveți nevoie de o tocare mai fină, tocați alimentele mai întâi pe discul pentru tocare mare, apoi înlocuiți-l cu cel pentru tocare fină. Astfel preveniți infundarea mașinii de tocat și suprasolicitarea motorului.
5. Aveți grijă ca decupajul discului amovibil să intre în bolțul de pe corpul mașinii de tocat.
6. Strângeți piulița mașinii de tocat.
7. Fixați corpul mașinii de tocat astfel asamblate de unitatea cu motor. Apăsăți corpul mașinii de tocat sub un unghi de 45° pe corpul motorului și rotiți cu corpul mașinii de tocat contra sensului acelor de ceasornic până la limitator, veți auzi un click. Verificați dacă adaptorul este corect fixat și dacă nu poate fi eliberat și scos fără a folosi butonul de siguranță.
8. Controlați dacă piulița mașinii de tocat este strânsă.
9. Montați tava de alimentare pe gura de alimentare a mașinii de tocat.
10. Așezați un recipient de colectare a alimentelor tocate sub corpul mașinii de tocat.
11. Dezghețați în prealabil alimentele înghețate. Înlăturați de pe carne oasele, cartilajele, tendoanele și pielea. Tăiați alimentele în bucăți de aproximativ 2x2x10 cm.
12. Prin apăsarea întrerupătorului porniți mașina de tocat. Introduceți o cantitate mică de alimente procesate în gura de alimentare a mașinii de tocat și împingeți-le ușor cu împingătorul. Nu apăsați cu forță pe împingător pentru a nu se ajunge la suprasolicitarea aparatului.



FUNCȚIA UMLERE CÂRNAȚI

Asamblarea adaptorului pentru umplerea cârnaților.

1. Introduceți în mașina de tocat melcul cu terminația din plastic în față. Montați pe axul melcului discul de presare și pâlnia pentru umplerea cârnaților. Strângeți cu mână piulița mașinii de tocat (la asamblare aveți grijă ca canalul de fixare al discului de presare să intre în bolțul de pe corpul mașinii de tocat).
2. Fixați corpul mașinii de tocat astfel asamblate de unitatea cu motor. Apăsăți corpul mașinii de tocat sub un unghi de 45° pe corpul motorului și rotiți cu corpul mașinii de tocat contra sensului acelor de ceasornic până la limitator, veți auzi un click. Verificați dacă adaptorul este corect fixat și dacă nu poate fi eliberat și scos fără a folosi butonul de siguranță.
3. Controlați dacă piulița mașinii de tocat este strânsă.
4. Montați tava de alimentare pe gura de alimentare a mașinii de tocat.
5. Acum aparatul este pregătit pentru utilizare.

Umplerea cârnaților

6. Legați mațul la un capăt. Puneți capătul rămas liber pe pâlnia de umplere.
7. Prin apăsarea întrerupătorului porniți mașina de tocat.
8. Introduceți în gura de alimentare amestecul tocat și umpleți treptat mațul. Nu apăsați cu forță pe împingător pentru a nu se ajunge la suprasolicitarea aparatului.
9. Aveți grijă ca la umplerea mațului să nu pătrundă aer în acesta. Lungimea recomandată a unui cârnaț este de 10-15 cm. Terminați cârnații prin legare cu nod folosind un șnur.
10. La urmă, alimentele din pâlnie le puteți împinge prin introducerea a câteva bucăți de pâine.
11. După utilizare opriți aparatul prin reapăsarea întrerupătorului și scoateți-l din priză de curent electric.
12. Pentru eliberarea adaptorului din suportul de accesoriu apăsați butonul de blocare și rotiți simultan în sensul acelor de ceasornic pentru eliberarea adaptorului.
13. Pentru demontarea adaptorului slăbiți piulița mașinii de tocat.

Recomandare:

Puneți mațele pentru 10 minute în apă caldă. După aceea trageți mațul de pâlnie. Dacă mațul se lipește de pâlnie, umeziți-l.

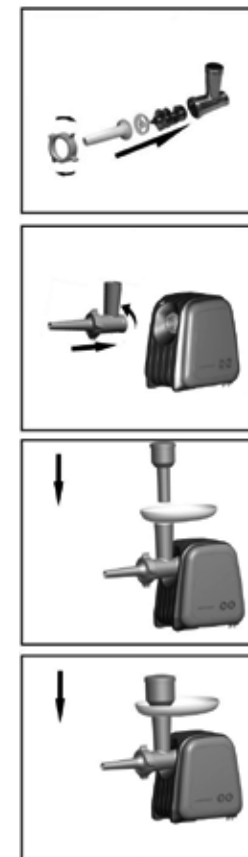

FUNCȚIA PREPARARE CHIFTELE

Asamblarea adaptorului pentru prepararea chiftelelor

1. Introduceți în mașina de tocat melcul cu terminația din plastic în față.
2. Montați discul de presare și brățara pentru chiftele pe axul melcului.
3. Aveți grijă ca decupajul discului de presare să intre în bolțul de pe corpul mașinii de tocat.
4. Strângeți piulița mașinii de tocat.
5. Fixați corpul mașinii de tocat astfel asamblate de unitatea cu motor. Apăsăți corpul mașinii de tocat sub un unghi de 45° pe corpul motorului și rotiți cu corpul mașinii de tocat contra sensului acelor de ceasornic până la limitator, veți auzi un click. Verificați dacă adaptorul este corect fixat și dacă nu poate fi eliberat și scos fără a folosi butonul de siguranță.
6. Controlați dacă piulița mașinii de tocat este strânsă.
7. Montați tava de alimentare pe gura de alimentare a mașinii de tocat.
8. Acum aparatul este pregătit pentru utilizare.

Observație: Acest accesoriu se folosește fără discurile amovibile pentru tocare și fără cuțitul cruce. Introduceți amestecul de carne tocat, aromat și bine amestecat.

Introduceți amestecul de carne tocat în gura de alimentare.

Nu apăsați cu forță pe împingător pentru a nu se ajunge la suprasolicitarea aparatului.

9. Dați forma dorită amestecului presat.
10. La urmă, alimentele din pâlnie le puteți împinge prin introducerea a câteva bucăți de pâine.
11. După utilizare opriți aparatul prin reapăsarea întrerupătorului și scoateți-l din priză de curent electric.
12. Pentru eliberarea adaptorului din suportul de accesorii apăsați butonul de blocare și rotiți simultan în sensul acelor de ceasornic pentru eliberarea adaptorului.
13. Pentru demontarea adaptorului slăbiți piulița mașinii de tocat.

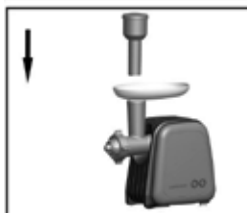

FUNCȚIA PREGĂTIRE/PREPARARE BULION

Asamblarea adaptorului pentru pregătirea/prepararea bulionului

1. Introduceți în mașina de tocat melcul cu terminația din plastic în față.
2. Puneți pe axul melcului sita.
3. Aveți grijă ca proeminențele sitei să intre în cavitățile de pe corpul mașinii de tocat.
4. Asigurați cu piulița mașinii de tocat și înșurubați peste aceasta capacul piuliței.
5. Fixați corpul mașinii de tocat astfel asamblate de unitatea cu motor. Apăsăți corpul mașinii de tocat sub un unghi de 45° pe corpul motorului și rotiți cu corpul mașinii de tocat contra sensului acelor de ceasornic până la limitator, veți auzi un click. Verificați dacă adaptorul este corect fixat și dacă nu poate fi eliberat și scos fără a folosi butonul de siguranță.
6. Controlați dacă piulița mașinii de tocat este strânsă.
7. Montați tava de alimentare pe gura de alimentare a mașinii de tocat.
8. Așezați un recipient de colectare a bulionului sub corpul mașinii de tocat.
9. Dezghețați în prealabil alimentele înghețate. Taiăți alimentele în bucăți cu mărimea de aproximativ 2x2 cm.
10. Prin apăsarea întrerupătorului porniți mașina de tocat.
11. După utilizare opriți aparatul prin reapăsarea întrerupătorului și scoateți-l din priză de curent electric.
12. Pentru eliberarea adaptorului din suportul de accesorii apăsați butonul de blocare și rotiți simultan în sensul acelor de ceasornic pentru eliberare.



Acest produs este prevăzut cu sistem de protecție împotriva curentului. Acest sistem decuplează automat alimentarea aparatului în cazul curentului prea mare.

În cazul în care aparatul dumneavoastră oprește brusc:

1. Scoateți ștecărul din priză.
2. Lăsați aparatul să se răcească timp de 60 de minute.
3. Introduceți ștecărul în priză.
4. Prin apăsarea întrerupătorului opriți aparatul.
5. Porniți aparatul prin apăsarea siguranței împotriva curentului prea mare (H) din partea de jos a aparatului.
6. Porniți aparatul.

În cazul în care siguranța este activată prea des, apăsați la un service autorizat.

ATENȚIONARE: Pentru a evita situații periculoase, nu conectați acest aparat la temporizator.

SUGESTII

(H) - Butonul siguranței pentru supracurent.



capacul piuliței (f) este însemnat cu numerele 0,1,2,3.

Prin rotire ajustați cantitatea de fibră pe care doriți să o adăugați în bulion (0=min., 3=max.)

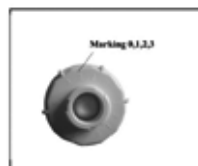

Împingătorul este cav, poate servi ca și magazie pentru alte adaptoare.

CURĂȚAREA ȘI ÎNTREȚINEREA

Opriiți aparatul, scoateți ștecherul din priză și lăsați aparatul să se răcească înainte de curățare și după utilizare.

Nu introduceți cablul de alimentare, ștecherul sau aparatul în apă și nici într-un alt lichid.

Spălați componentele amovibile în apă caldă cu detergent și limpeziți cu apă curată.

Curățați suprafața aparatului cu o cârpă umedă.

Pentru curățarea aparatului nu folosiți spălător de sârmă, agenți abrazivi sau solvenți.

Înainte de asamblare a accesoriilor, lăsați toate componentele să se usuce.

Pentru a preveni ruginirea sau oxidarea suprafeței, ungeți discurile amovibile și cuțitul cruce cu ulei vegetal.

SERVICE

Întreținerea cu caracter mai larg sau reparația care necesită o intervenție la părțile interioare ale produsului, trebuie să fie executate de către un specialist calificat sau un service.

PROTEJAREA MEDIULUI

- Optați pentru reciclarea materialelor de ambalare și a aparatelor vechi.
- Cutia de la aparat poate fi predată la un centru de colectare a deșeurilor sortate.
- Predați pungile din polietilenă (PE) la un centru de colectare a materialelor în vederea reciclării.

Reciclarea aparatului la sfârșitul duratei de viață:

Acest aparat este însemnat în conformitate cu Directiva Europeană 2012/19/UE privind deșeurile de echipamente electrice și electronice (DEEE). Simbolul de pe produs sau de pe ambalaj indică faptul că acest produs nu aparține deșeurilor menajere. Trebuie dus la un centru de colectare pentru reciclarea echipamentelor electrice și electronice. Prin asigurarea lichidării corecte a acestui produsului veți contribui la prevenirea consecințelor negative asupra mediului și a sănătății umane, care ar fi cauzate prin lichidarea necorespunzătoare. Lichidarea trebuie efectuată în conformitate cu reglementările privind gestionarea deșeurilor. Informații mai detaliate privind reciclarea acestui produs veți obține de la autoritățile locale competente privind serviciile de lichidare a deșeurilor menajere sau în magazinul din care ați cumpărat produsul.



Acest produs îndeplinește toate cerințele de bază aferente ale Directivei UE.

Modificările textului, a designului și a specificațiilor tehnice pot fi efectuate fără o atenționare prealabilă și ne rezervăm dreptul la efectuarea acestora.

- CZ** Záruční podmínky
- SK** Záručné podmienky
- PL** Karta gwarancyjna
- HU** Garanciális feltételek
- LV** Garantijas talons
- EN** Warranty Certificate
- DE** Garantiebedingungen
- FR** Conditions de garantie
- IT** Condizioni di garanzia
- ES** Condiciones de garantía
- RO** Condiții de garanție

**ZÁRUČNÍ PODMÍNKY****Záruka**

Výrobce (příp. dovozce) odpovídá za to, že výrobek vyhovuje požadavkům právních předpisů a vyhovuje požadavkům stanovených příslušnými technickými normami. Dále odpovídá za to, že výrobek má takové vlastnosti, které výrobce popsal v dokumentech vztahujících se ke zboží nebo které spotřebitel očekával s ohledem na povahu zboží a na základě reklamy výrobcem prováděné, jakož i odpovídá za to, že se výrobek hodí k účelu, který pro jeho použití výrobce uvádí nebo ke kterému se věc tohoto druhu obvykle používá.

Záruční doba za jakost výrobku trvá 24 měsíců od data převzetí výrobku spotřebitelem.

Záruka se nevztahuje na opotřebení výrobku způsobené jeho obvyklým užíváním. Právo z vadného plnění spotřebiteli nenáleží, pokud před převzetím výrobku věděl, že výrobek má vadu, anebo pokud vadu sám způsobil.

Záruka se nevztahuje na případy, kdy (zejména):

- nebyly dodrženy podmínky pro instalaci, provoz a obsluhu výrobku, které jsou uvedeny v návodu k obsluze výrobku,
- k závadě došlo vlivem mechanického, tepelného nebo chemického poškození, zkratem, přepětím v síti nebo nesprávnou instalací,
- k závadě došlo neodborným zásahem třetí osoby,
- k závadě došlo při živelné události,
- k závadě došlo nedostatečnou nebo nevhodnou údržbou v rozporu s návodem k obsluze včetně závad způsobených vodními a jinými usazeninami,
- ke změně barvy topných ploch nebo poškrábání ploch došlo v souvislosti s jejich obvyklým používáním,
- se jedná o vzhledové a funkční změny způsobené slunečním zářením, tepelným zářením nebo vodními a jinými usazeninami,
- uplyne životnost některých součástí výrobku, např. akumulátorů, žárovek atd.

Záruka se nevztahuje na plnění, která byla bezplatně poskytnuta spolu s výrobkem (dárky, propagační předměty, apod.).

Uplatnění reklamace

Reklamací vady výrobku je třeba uplatnit bez zbytečného odkladu po jejím zjištění, nejpozději však před uplynutím záruční doby.

Reklamací výrobku uplatňuje spotřebitel u prodejce, u kterého výrobek zakoupil, případně u kteréhokoliv z autorizovaných servisních středisek, jejichž seznam je součástí balení výrobku, případně je uveden na internetu na adrese www.my-concept.com.

Při reklamaci výrobku je nutno výrobek řádně očistit a bezpečně zabalit tak, aby nedošlo k poškození při jeho případné přepravě do autorizovaného servisního střediska, není-li výrobek předáván osobně.

Spotřebitel je povinen prokázat uzavření kupní smlouvy předložením dokladu o koupi výrobku.

Zároveň s reklamací spotřebitel sdělí popis vytykané vady a provede volbu reklamačního nároku.

Vyřízení reklamace

Jedná-li se o odstranitelnou vadu, má spotřebitel právo na bezplatné, včasné a řádné odstranění vady.

Není-li to vzhledem k povaze vady neúměrné, může spotřebitel požadovat dodání nového výrobku bez vad (výměnu), nebo týká-li se vada jen součástí výrobku, výměnu takové součásti. Je-li však požadavek na výměnu výrobku nebo jeho součástí vzhledem k povaze vady neúměrný, zejména lze-li vadu odstranit bez zbytečného odkladu, má spotřebitel právo na bezplatné odstranění vady.

Jedná-li se o neodstranitelnou vadu, případně vznikne-li spotřebiteli nárok na výměnu výrobku nebo jeho součástí, avšak tato výměna není možná, např. z důvodu vyprodání daného výrobku, má spotřebitel právo výrobek vrátit (odstoupení od smlouvy).

Právo na dodání nového výrobku (výměnu), nebo výměnu součástí výrobku má spotřebitel i v případě odstranitelné vady, pokud nemůže věc řádně užívat pro opakovaný výskyt vady po opravě nebo pro větší počet vad. V takovém případě má spotřebitel i právo na vrácení výrobku (odstoupení od smlouvy).

Nedojde-li k vrácení výrobku (odstoupení od smlouvy) nebo neuplatní-li spotřebitel právo na dodání nového výrobku bez vad (výměnu), na výměnu jeho součástí nebo na opravu výrobku, může požadovat přiměřenou slevu. Spotřebitel má právo na přiměřenou slevu i v případě, kdy mu nemůže být dodán nový výrobek bez vad, vyměněna součást výrobku nebo výrobek opraven, jakož i v případě, nedojde-li ke zjednání nápravy v přiměřené době nebo by zjednání nápravy spotřebiteli působilo značné obtíže.

Prodávající, autorizované servisní středisko, či jimi pověřený pracovník, rozhodne o reklamaci ihned, ve složitých případech do tří pracovních dnů. Do této lhůty se nezapočítává doba přiměřená podle druhu výrobku potřebná k odbornému posouzení vady. Reklamací včetně odstranění vady musí být vyřízena bez zbytečného odkladu, nejpozději do 30 dnů ode dne uplatnění reklamace, pokud se prodávající nebo autorizované servisní středisko vyřizující reklamaci se spotřebitelem nedohodne na delší lhůtě.

Podrobnosti o produktu

Model:	
Výrobní číslo:	
Datum prodeje:	Razítko a podpis prodejce:

Při vrácení výrobku (odstoupení od smlouvy) je spotřebitel povinen provést vrácení rovněž příslušenství výrobku a všech dokumentů dodaných s výrobkem.

Spotřebitel nemá nárok na vydání vadných dílů a součástí výrobku, které byly vyměněny v rámci opravy výrobku.

Veškerá další práva spotřebitele, která se ke koupi výrobku vážou, nejsou těmito záručními podmínkami dotčena.

Pozn.: Reklamací výrobku poškozeného při přepravě se řídí reklamačním řádem přepravce.

Výrobce:

Jindřich Valenta – Concept
 Vysokomýtská 1800, 565 01 Choceň
 Česká republika
 IČO 13216660
 tel.: +420 465 471 400, fax: +420 465 473 304,
 email: servis@my-concept.cz
 www: www.my-concept.com

Záruka

Výrobca (príp. dovozca) zodpovedá za to, že výrobok vyhovuje požiadavkám právnych predpisov a vyhovuje požiadavkám stanovených príslušnými technickými normami. Ďalej zodpovedá za to, že výrobok má také vlastnosti, ktoré výrobca popísal v dokumentoch vzťahujúcich sa k tovaru alebo ktoré spotrebiteľ očakával s ohľadom na povahu tovaru a na základe reklamy výrobcom prevádzanej, ako odpovedá i za to, že sa výrobok hodí k účelu, ktorý pre jeho použitie výrobca uvádza alebo ku ktorému sa vec tohto druhu obvykle používa.

Záručná doba za akosť výrobku trvá 24 mesiacov od dátumu prevzatia výrobku spotrebiteľom.

Záruka sa nevzťahuje na opotrebenie výrobku spôsobené jeho obvyklým používaním. Právo z vadného plnenia spotrebiteľovi nenáleží, pokiaľ pred prevzatím výrobku vedel, že výrobok má vadu, alebo pokiaľ vadu sám spôsobil.

Záruka sa nevzťahuje na prípady, kedy (najmä):

- neboli dodržané podmienky pre inštaláciu, prevádzku a obsluhu výrobku, ktoré sú uvedené v návode na obsluhu výrobku,
- k vade došlo vplyvom mechanického, tepelného alebo chemického poškodenia, ktorým, prepätím v sieti alebo nesprávnou inštaláciou,
- k vade došlo neodborným zásahom tretej osoby,
- k vade došlo pri živeľnej udalosti,
- k vade došlo nedostatočnou alebo nevhodnou údržbou v rozpore s návodom k obsluhu vrátane závad spôsobených vodnými a inými usadeninami,
- k zmene farby výhrevných plôch alebo poškríbaniu plôch došlo v súvislosti s ich obvyklým používaním,
- sa jedná o vzhľadové a funkčné zmeny spôsobené slnečným žiarením, tepelným žiarením alebo vodnými a inými usadeninami,
- uplynie životnosť niektorých súčastí výrobku, napr. akumulátorov, žiaroviek atď.

Záruka sa nevzťahuje na plnenia, ktoré boli bezplatne poskytnuté spolu s výrobkom (darčeky, propagačné predmety, apod.).

Uplatnenie reklamácie

Reklamáciu vady výrobku je potrebné uplatniť bez zbytočného odkladu po jej zistení, najneskôr však pred uplynutím záručnej doby.

Reklamáciu výrobku uplatňuje spotrebiteľ u predajcu, u ktorého výrobok zakúpil, prípadne u ktoréhokoľvek z autorizovaných servisných stredísk, ktorých zoznam je súčasťou balenia výrobku, prípadne je uvedený na internete na adrese www.my-concept.com.

Pri reklamácií výrobku je nutné výrobok poriadne očistiť a bezpečne zabaliť tak, aby nedošlo k poškodeniu pri jeho prípadnej preprave do autorizovaného servisného strediska, ak nie je výrobok predávaný osobne.

Spotrebiteľ je povinný preukázať uzavretie kúpnej zmluvy predložením dokladu o kúpe výrobku.

Zároveň s reklamáciou spotrebiteľ uvedie popis vytykanej vady a prevedie voľbu reklamačného nároku.

Vybavenie reklamácie

Ak sa jedná o odstrániteľnú vadu, má spotrebiteľ právo na bezplatné, včasné a riadne odstránenie vady.

Ak to nie je vzhľadom k povahe vady neúmerné, môže spotrebiteľ požadovať dodanie nového výrobku bez väd (výmenu), alebo ak sa týka vada len súčasti výrobku, výmenu takej súčasti. Ak je však požiadavka na výmenu výrobku alebo jeho súčasti vzhľadom k povahe vady neúmerná, najmä ak je možné vadu odstrániť bez zbytočného odkladu, má spotrebiteľ právo na bezplatné odstránenie závady.

Ak sa jedná o neodstrániteľnú vadu, prípadne ak vznikne spotrebiteľovi nárok na výmenu výrobku alebo jeho súčasti, avšak táto výmena nie je možná, napr. z dôvodu vypredania daného výrobku, má spotrebiteľ právo výrobok vrátiť (odstúpenie od zmluvy).

Právo na dodanie nového výrobku (výmenu), alebo výmenu súčasti výrobku má spotrebiteľ i v prípade odstrániteľnej vady, ak nemôže vec poriadne používať pre opakovaný výskyt vady po oprave alebo pre väčší počet väd. V takom prípade má spotrebiteľ i právo na vrátenie výrobku (odstúpenie od zmluvy).

Ak nedôjde k vráteniu výrobku (odstúpeniu od zmluvy) alebo ak neuplatní spotrebiteľ právo na dodanie nového výrobku bez väd (výmenu), na výmenu jeho súčasti alebo na opravu výrobku, môže požadovať primeranú zľavu. Spotrebiteľ má právo na primeranú zľavu i v prípade, keď mu nemôže byť dodaný nový výrobok bez väd, vymenená súčasť výrobku alebo výrobok opravený, ako i v prípade, že nedôjde k zjednaniu nápravy v primeranej dobe alebo by zjednanie nápravy spotrebiteľovi spôsobilo značné problémy.

Predávajúci, autorizované servisné stredisko, či nimi poverený pracovník, rozhodne o reklamácií ihneď, v zložitých prípadoch do troch pracovných dní. Do tejto lehoty sa nezapočítava doba primeraná podľa druhu výrobku potrebná k odbornému posúdeniu vady. Reklamácia vrátane odstránenia vady musí byť vybavená bez zbytočného odkladu, najneskôr do 30 dní odo dňa uplatnenia reklamácie, pokiaľ sa predávajúci alebo autorizované servisné stredisko vybavujúce reklamáciu so spotrebiteľom nedohodne na dlhšej lehote.

Pri vrátení výrobku (odstúpení od zmluvy) je spotrebiteľ povinný vrátiť peniaze a tiež príslušenstvo výrobku a všetkých dokumentov dodaných s výrobkom.

Spotrebiteľ nemá nárok na vydanie vadných dielov a súčastí výrobku, ktoré boli vymenené v rámci opravy výrobku.

Všetky ďalšie práva spotrebiteľa, ktoré sa ku kúpe výrobku viažu, nie sú týmito záručnými podmienkami dotknuté.

Pozn.: Reklamácia výrobku poškodeného pri preprave sa riadi reklamačným poriadkom prepravcu.

Výrobce:

Jindřich Valenta – Concept
Vysokomýtská 1800, 565 01 Choceň
Česká republika
IČO 13216660
tel.: +420 465 471 400, fax: +420 465 473 304
email: servis@my-concept.cz
[www: www.my-concept.com](http://www.my-concept.com)

Distribútor:

ELKO Valenta - Slovakia, s. r. o.
Hurbanova 1563/23, 911 01 Trenčín
Slovenská republika
tel.: +421 326 583 465, fax: +421 326 583 466
email: info@my-concept.sk
[www: www.my-concept.sk](http://www.my-concept.sk)

Podrobnosti o produkte

Model:	
Výrobné číslo:	
Dátum predeja:	Pečiatka a podpis predejca:

Gwarancja

Producent (lub importer) zapewnia, że produkt jest zgodny z wymogami prawnymi i spełnia odpowiednie normy techniczne. Produkt posiada właściwości, zawarte w dokumentacji produktowej, oczekiwane ze względu na charakter towaru oraz wskazane w re-klamie prowadzonej przez producenta. Producent zapewnia, że produkt nadaje się do celów konsumpcyjnych, do których ma zastosowanie lub do których stosuje się zwykle tego rodzaju produkt.

Okres gwarancji wynosi 24 miesiące od daty otrzymania produktu przez konsumenta.

Gwarancja nie obejmuje uszkodzeń mechanicznych spowodowanych użytkowaniem.

Prawo gwarancji za wady rzeczy nie przysługuje, jeżeli klient wiedział przed zakupem, że produkt ma wadę lub usterkę lub sam ją spowodował.

Gwarancja nie ma zastosowania w przypadkach, w których:

- nie zostały dotrzymane warunki w zakresie instalacji, obsługi oraz konserwacji produktu, wymienione w instrukcji obsługi produktu,
- awaria była spowodowana mechanicznie, termicznie lub dotyczy chemicznych uszkodzeń, nastąpiła w wyniku zwarcia, zmian napięcia sieci lub nieprawidłowej instalacji,
- wada rzeczy wystąpiła w wyniku działań osób trzecich,
- wada rzeczy wystąpiła w wyniku kłęski żywiołowej,
- wada rzeczy wystąpiła w wyniku nieodpowiedniej lub niewłaściwej konserwacji, niezgodnej z instrukcją obsługi, w tym wady spowodowane przez wodę i inne osady,
- wystąpiły zmiany kolorystyki elementów grzewczych oraz zarysowania powierzchni wynikające z użytkowania,
- wystąpiły wizualne i funkcjonalne zmiany wywołane przez światło słoneczne, promieniowanie ciepła lub wodę i inne osady,

Gwarancja nie ma zastosowania do transakcji, w których produkty zostały przekazane nieodpłatnie (prezenty, artykuły promocyjne, itp.).

Zgłoszenie reklamacji

Reklamacja na wadę produktu musi zostać zgłoszona natychmiast po wykryciu, bez zbędnej zwłoki, nie później jednak niż przed upływem okresu gwarancyjnego.

Praw wynikających z gwarancji można dochodzić u dystrybutora, u którego produkt został zakupiony lub w dowolnych autoryzowanych centrach serwisowych, których lista znajduje się na opakowaniu produktu, bądź jest umieszczona w Internecie pod adresem www.my-concept.com.

Produkt zgłaszany do reklamacji musi być odpowiednio oczyszczony i bezpiecznie zapakowany, aby uniknąć uszkodzenia w trakcie transportu do autoryzowanego centrum serwisowego, chyba że produkt jest przekazany osobiście.

Warunkiem ważności gwarancji jest udowodnienie zawarcia umowy sprzedaży poprzez przedstawienie dowodu zakupu.

Zgłoszenie reklamacyjne musi zawierać wskazanie domniemanej wady oraz roszczenie reklamacyjne.

Rozpatrywanie reklamacji

W przypadku wystąpienia wady, którą można usunąć, konsument ma prawo do bezpłatnego, terminowego i właściwego usunięcia wady.

W przypadku wystąpienia istotnej wady dla funkcjonowania produktu, konsument może żądać dostarczenia nowego produktu bez wad (wymiana) lub jeśli dotyczy to tylko elementu produktu, wymianę takiego elementu. Jednakże, jeżeli możliwe jest usunięcie wady bez zbędnej zwłoki, żądanie wymiany produktu lub jego części z uwagi na charakter wady, nie ma zastosowania, a konsument ma prawo do bezpłatnej naprawy.

W przypadku braku możliwości usunięcia wady, konsument ma prawo do wymiany produktu lub jego elementów, jak również do zwrotu produktu (odstąpienie od umowy).

Prawo do otrzymania nowego produktu (wymiana) lub jego elementów, ma konsument, który z powodu braku możliwości usunięcia wady lub w wyniku powtarzającego się występowania wady nie może prawidłowo korzystać z produktu. W takim przypadku konsument również ma prawo do zwrotu produktu (odstąpienie od umowy).

W przypadku wystąpienia wad, jeżeli nie ma zastosowania: zwrot produktu (odstąpienie od umowy) lub prawo otrzymania nowego produktu bez wad (wymiana), wymiana części lub naprawa produktu, klient może zażądać obniżenia ceny. Konsument ma prawo do odpowiedniej obniżki ceny, wówczas gdy nie może być dostarczony nowy produkt bez wad, dostarczona część produktu lub naprawiony produkt, a także w przypadku kiedy czynności mające na celu usunięcie wady nie zostały wykonane w rozsądnym terminie, w celu zadośćuczynienia za wynikię trudności.

Sprzedawca, autoryzowane centrum serwisowe lub inny upoważniony pracownik niezwłocznie informuje o sposobie rozpatrzenia reklamacji, w skomplikowanych przypadkach w ciągu trzech dni roboczych. Okres ten nie obejmuje czasu wymaganego do oceny właściwych ekspertów. Usunięcie wad powinno odbyć się bez zbędnej zwłoki, nie później niż 30 dni od daty zgłoszenia roszczenia, chyba że sprzedawca lub autoryzowane centrum serwisowe obsługi reklamacji wspólnie z konsumentem ustalą dłuższy okres czasu.

Podczas zwrotu produktu (odstąpienia od umowy) konsument jest zobowiązany do zwrotu wszystkich akcesorii i dołączenie do produktu całej otrzymanej dokumentacji.

Konsument nie ma prawa do wydawania wadliwych części i elementów produktu, które zostały wymienione w ramach naprawy.

Gwarancja nie wyłącza, nie ogranicza ani nie zawieszają uprawnień kupującego wynikających z przepisów rękojmi za wady rzeczy sprzedanej.

Wady produktów powstałe w czasie transportu podlegają procedurą reklamacyjnym przewoźnika.

Niniejsza gwarancja ma zastosowanie w Unii Europejskiej

Producent:

Jindřich Valenta – Concept
Vysokomýtská 1800, 565 01 Choceň
Česká republika
IČO 13216660
tel.: + 420 465 471 400, fax: +420 465 473 304
email: servis@my-concept.cz
[www: www.my-concept.com](http://www.my-concept.com)

Importer:

Elko Valenta Polska Sp. z o.o.
ul Ostrowskiego 30, 53-238 Wrocław
tel.: +48 71 339 04 44, fax: 71 339 04 14
email: serwis@my-concept.pl
[www: www.my-concept.pl](http://www.my-concept.pl)

Dane produktu

Model:	
Numer fabryczny:	
Data sprzedaży:	Pieczętka i podpis sprzedawcy:

GARANCIÁLIS FELTÉTELEK

A gyártó (ill. forgalmazó) a garanciális időszak alatt jótállást vállal a terméknek a vonatkozó műszaki szabványokban és feltételekben meghatározott tulajdonságaira. A jótállási idő a termék fogyasztó általi megvásárlásától számított 24 hónap.

A fogyasztó a jótállás keretében jogosult a hibák (ld. alább) térítésmentes, időszerű és megfelelő elhárítására, illetve, amennyiben az a hiba jellegéből adódóan nem adekvát, jogosult a termék hibás részeinek cseréjére. A termékre vonatkozó cserejog vagy az elállás az adásvételi szerződéstől csak a jogszabályi feltételek betartásával és kizárólag akkor érvényesíthető, ha a termék nincs túlságosan elhasználva vagy megsérülve.

A garancia érvényesítésének feltételei:

- a termék használati utasításában található valamennyi utasítás betartása,
- a termék vásárlását igazoló bizonylat bemutatása.

A fogyasztó a termék meghibásodása esetén annál az eladónál érvényesítheti a garanciális jogait, akinél a terméket vásárolta.

A javításra való jog a vásárlás helyszínén vagy valamelyik márkaszervizben érvényesíthető, amelyek listája a termék csomagolásán vagy az interneten, a www.my-concept.com címen található. Ha a fogyasztó nem a legközelebbi márkaszervizt választja, akkor az emiatt keletkezett magasabb költségeket ő viseli.

A fogyasztónak szóló figyelmeztetés

A fogyasztó köteles a termék kifizetését igazoló bizonylatot megőrizni.

A termék reklamációjához a terméket gondosan meg kell tisztítani, és biztonságosan be kell csomagolni, nehogy megsérülhessen az esetleges márkaszervizbe szállítás során. A szennyezett termék átvételét az eladó elutasíthatja, illetve adott esetben kiszámlázhatja a fogyasztónak a termék tisztítási költségeit.

A gyártó (ill. forgalmazó) fenntartja a jogot arra, hogy a jogosulatlan reklamációkkal kapcsolatos költségeket ne térítse meg, valamint hogy a reklamálónak kiszámlázza a reklamáció jogosultságának kivizsgálásával, valamint megoldásával kapcsolatos elengedhetetlen költségeket.

A termék díjmentes javítására, ill. a termék visszaváltására való jog nem érvényesíthető az alábbi esetekben:

- ha a termék használati utasításában feltüntetett telepítési, üzemeltetési és kezelési feltételeket nem tartották be,
- ha a meghibásodás mechanikai, hő- vagy vegyi sérülés miatt, rövidzárlat, hálózati túlfeszültség vagy hibás telepítés miatt következett be,
- ha a meghibásodás harmadik személy szakszerűtlen beavatkozása miatt következett be,
- ha a meghibásodás vis major ok miatt következett be,
- ha a meghibásodás a nem megfelelő vagy szakszerűtlen karbantartás miatt következett be, amely nem tesz eleget a használati utasításban foglaltaknak, beleértve a vízkő és egyéb üledékek miatti meghibásodást,
- ha a termék vagy annak részei a rendeltetésszerű használat során elhasználódtak,
- ha a rendeltetésszerű használat során a fűtőfelületek elszíneződtek, vagy az egyéb felületek megkarcolódtak,
- ha a napsugárzás, hősugárzás, vízkő vagy egyéb üledékek miatt optikai vagy funkcionális változásokra került sor,
- ha letelt a termék valamely alkatrészének, pl. akkumulátor, izzó stb. élettartama

A keletkezett hiba jellegének megállapítására kizárólag a gyártó, forgalmazó, márkaszerviz, ill. adott esetben bírósági szakértő jogosult, nem pedig az eladó vagy a fogyasztó.

A garanciális javítás keretében kicserélt hibás pótalkatrészekre a fogyasztó nem tarthat igényt.

Amennyiben a fogyasztó eláll az adásvételi szerződéstől, úgy köteles visszaszolgáltatni a komplett terméket beleértve annak tartozékait, valamint a termékkel leszállított dokumentumokat is.

A termékkel együtt adott ajándékokra, amelyek nem kerültek kiszámlázásra a fogyasztónak, semmilyen jótállás nem vonatkozik.

Megjegyzés: A szállítás során megsérült termék reklamációjára a szállítmányozó reklamációs szabályzata vonatkozik.

Gyártó

Jindřich Valenta – Concept
 Vysokomýtská 1800, 565 01 Choceň
 Cseh Köztársaság
 tel: +420465471400
 fax: +420 465 473 304
 email: servis@my-concept.cz
 www: www.my-concept.com

Pārdevēja pienākums ir iepazīstināt patērētāju ar izstrādājuma parametriem un darbību, kā arī pilnībā un salasāmi aizpildīt garantijas talonu izstrādājuma pārdošanas dienā.

Ja nav pareizi aizpildīta vai nepareizi norādīta nepieciešamā informācija par izstrādājumu, garantijas talons ir nederīgs!

Ražotājs (vai piegādātājs) garantijas laika periodā ir atbildīgs par izstrādājuma tehniskajām īpašībām un tā darbību, ko paredz attiecīgās tehniskās normas un nosacījumi.

Garantijas laiks ilgst 24 mēnešus, sākot no pārdošanas datuma, ja ražotājs (vai piegādātājs) nav noteicis citādi.

Patērētājam garantijas ietvaros ir tiesības uz bezmaksas, savlaicīgu un pilnīgu izstrādājuma bojājumu novēršanu (skat. tālāk) vai, ja tas nav neadekvāti attiecībā pret bojājuma raksturu, tiesības uz izstrādājuma bojāto detaļu maiņu. Tiesības uz izstrādājuma maiņu vai pirkšanas līguma nosacījumu neievērošanu var izmantot tikai tad, ja ir izpildīti visi likumīgie nosacījumi, un tikai gadījumā, ja izstrādājums nav ticis pārmērīgi nolietots vai bojāts.

Garantija ir spēkā, ja ir izpildīti šādi nosacījumi:

- ievēroti izstrādājuma apkalpes instrukcijas norādījumi,
- uzrādīti visi pirkumu apliecinājošie dokumenti un spēkā esoša garantijas apliecība.

Ar pretenzijām par bojājumiem patērētājam jāgriežas tirdzniecības vietā, kur izstrādājums tika iegādāts. Bojājumu labošanu var pieteikt tajā pašā tirdzniecības vietā, kur tika iegādāts izstrādājums, vai arī kādā no autorizētajiem servisa centriem, kuru saraksts ir norādīts iepakojuma sastāvā, vai arī varat to atrast timekļa vietnē: www.my-concept.com.

Brīdinājums patērētājam

Patērētāja pienākums ir saglabāt garantijas talonu un pirkuma apliecinājošu dokumentu (kases čeku, pavadzīmi u.c.), kas apliecina produkta iegādi. Sūdzību gadījumā izstrādājums rūpīgi jāiztīra un jāiesaiņo tā, lai, to transportējot uz autorizēto servisa centru, tas netiktu bojāts.

Ražotājam (vai piegādātājam) ir tiesības nesegt izdevumus, kas ir saistīti ar nepamatotu sūdzību, un pieprasīt no sūdzības iesniedzēja nepieciešamo atlīdzību par izdevumiem, kas ir radušies, noskaidrojot sūdzības pamatojumu.

Tiesības uz izstrādājuma bezmaksas labošanu, respektīvi, izstrādājuma atdošanu, nav iespējams izmantot šādos gadījumos:

- ja nav tikuši ievēroti instalācijas, ekspluatācijas vai apkalpes nosacījumi, kas ir norādīti izstrādājuma lietošanas instrukcijā;
- ja bojājums ir radies mehāniskas, termiskas vai ķīmiskas iedarbības, īssavienojuma vai elektrotīkla pārsprieguma rezultātā;
- ja bojājums ir radies trešās personas neprofesionālas rīcības rezultātā;
- ja bojājums ir radies dabas katastrofas rezultātā;
- ja bojājums ir radies nepietiekošas vai nepiemērotas aprūpes dēļ, kas ir pretrunā ar lietošanas instrukciju, tostarp bojājumi, ko ir izraisījušas ūdens vai citas nogulsnes;
- ja izstrādājuma vai tā daļas nolietojums ir radies parastas lietošanas rezultātā;
- ja apsildes laukumu krāsas maiņu vai virsmu skrāpējumu ir izraisījis parasta lietošana;
- ja izskata vai funkcijas maiņu ir izraisījis saules starojums, siltums, ūdens vai citas nogulsnes;
- ja atsevišķām izstrādājuma daļām, piem., akumulatoram, spuldzēm utt., ir beidzies kalpošanas laiks.

To, kāda ir attiecīgā bojājuma izcelsme, ir tiesīgs novērtēt vienīgi ražotājs, piegādātājs, autorizētais servisa centrs vai tiesu eksperts nevis pārdevējs vai patērētājs.

Patērētājam nav tiesību uz bojātajām rezerves daļām, kas ir apmainītas garantijas remonta gaitā.

Ja patērētājs neievēro pirkšanas līguma nosacījumus, tā pienākums ir atdot izstrādājumu visā pilnībā, tostarp aprikojumu un dokumentus, kas tikuši piegādāti kopā ar izstrādājumu.

Uz dāvanām, kuras var tikt pievienotas izstrādājumam pārdošanas laikā un kuru cena no patērētāja nav iekasēta, garantija neattiecas.

Patērētājam ir tikai tās tiesības, ko nosaka likums.

Piez.: Uz sūdzībām par bojājumiem, kas ir radušies izstrādājuma transportēšanas laikā, attiecas transportētāja sūdzību iesniegšanas nolikumi.

Ražotājs:

Jindřich Valenta – Concept
Vysokomýtská 1800, 565 01 Choceň
Česká republika
IČO 13216660
tel.: +420 465 471 400, fax: +420 465 473 304
email: servis@my-concept.cz
www: www.my-concept.com

Piegādātājs:

SIA Verners VT
Piedrujas iela 5a, Rīga LV-1073
Latvija
tālr.: +371 67 021 021
fakss: +371 67 021 000
e-pasts: info@verners.lv
www: www.verners.lv

Izstrādājuma raksturojums:

Modelis:	
Izstrādājuma numurs:	
Pārdošanas datums:	Pārdevēja paraksts un zīmogs:

Warranty

The manufacturer (or importer) is responsible for ensuring the product complies with the requirements of applicable legal regulations as well as those of the relevant technical standards. Moreover, they are responsible for ensuring the product has the properties the manufacturer described in documents related to the goods or those reasonably expected by the customer with regard to the nature of the goods or based on advertising produced by the manufacturer, and further they are responsible for ensuring the product is fit for the purpose proposed by the manufacturer or that a product of the same type is normally used for.

The quality warranty term is 24 months from product takeover by the customer.

The warranty does not apply to wear and tear caused by regular use. The customer shall not be entitled to any warranty claims if, prior to taking the product over, they knew the product contained a defect or if the defect is attributable to the customer.

The warranty specifically does not apply:

- if the product installation, operation and service conditions stipulated in the product operating manual have not been adhered to,
- to malfunctions caused due to mechanical, heat or chemical damage, short circuit, over voltage or incorrect installation,
- to malfunctions caused by an inexperienced third-party intervention,
- to malfunctions caused by natural disaster,
- to malfunctions caused by insufficient or inappropriate maintenance in violation of the operating manual, including malfunctions caused by water and other sediments,
- to changes in colour of the heating surface or to scratching of the surface caused as a result of using the products in an unusual manner,
- to appearance and functional changes caused by exposure to sunlight, thermal radiation of water and other sediments,
- if the service life of certain product parts expires, e.g. for accumulators, bulbs, etc.

The warranty does not apply to any products and services provided along with the product (gifts, promotional articles, etc.).

Filing a complaint

A complaint against a product defect must be filed as soon as identified, yet no later than before the end of the warranty term.

The customer must file a product complaint with the dealer from which they have purchased the product, or with any authorised service centre, a list of which is included in the product package, or available at www.my-concept.com.

While filing a product complaint, the product must be duly cleaned and securely packed so as to prevent any damage during its transport to an authorised service centre, where relevant, unless the product is delivered in person.

The customer must submit proof of having concluded a purchase contract for the product by producing the receipt.

While filing their complaint, the customer must indicate the noted defect and identify the preferred complaint application method.

Complaints processing

As long as the noted defect may be removed, the user has the right to have the defect duly removed free of charge on a timely basis.

Where such a procedure is not reasonable with regard to the nature of the defect, the user may require to be supplied a new defect-free product (replacement), or, where the defect applies to a part of the product only, replacement of the part concerned. However, if replacement of the product or any part thereof is not proportionate with regard to the nature of the defect, especially if the defect can be removed without undue delay, the customer has the right to have the defect removed free of charge.

If the noted defect is not removable, or if the customer becomes entitled to replacement of the product or a part thereof, yet the replacement is not possible, for example due to the product having been sold out, the customer has the right to return the product (withdrawal from the contract).

The customer shall have the right to a new product (replacement) or to replacement of a part of the product even if the defect can be removed, provided they cannot properly use the product due to repeated occurrence of the defect or due to a high number of such defects. In such a case, the customer also has the right to return the product (by withdrawing from the contract).

If the product is not returned (the customer does not withdraw from the contract), or if the customer does not apply the right to a new defect-free product (replacement), to replacement of a part thereof or to repair of the product, they may request a reasonable discount. The customer also has a right to a reasonable discount if a new defect-free product cannot be supplied to them, or if a product part cannot be replaced or the product repaired unless the situation is remedied within a reasonable time limit, or if remedying the situation would create major discomfort on the part of the customer.

The seller, authorised service centre or a staff member authorised by them must decide about each complaint immediately or within three business days in complicated cases. This term does not include a reasonable period of time, depending on the type of product concerned,

required for the defect to be assessed by an expert. A complaint, including defect removal, must be dealt with without any undue delay, yet no later than within 30 calendar days of the complaint filing date, unless the seller and the customer agree on a later deadline.

On returning the product (withdrawing from the contract) the customer must return any accessories and documents supplied along with the product.

The customer does not have the right to keep the defective parts and components of the product replaced as part of a repair of the product.

This shall be without prejudice to any other rights the customer may have in relation to the purchase of the product.

Remark: Complaints against products damaged in transport are governed by the carrier's complaints procedure.

Manufacturer

Jindřich Valenta - Concept
 Vysokomýtská 1800, 565 01 Choceň
 Czech Republic
 tel.: +420 465 471 400
 fax +420 465 473 304
 Company ID No. 13216660
 email: servis@my-concept.cz
 www: www.my-concept.com

Product data

Model:	
Production number:	
Date of purchase:	Seal and signature of vendor:

DE GARANTIEBEDINGUNGEN

Garantie

Der Hersteller (bzw. Importeur) garantiert, dass das Produkt den Anforderungen der Rechtsvorschriften und den durch die entsprechenden technischen Normen bestimmten Anforderungen entspricht. Weiterhin, dass das Produkt über solche Eigenschaften verfügt, die der Hersteller in den zum Produkt gehörigen Dokumenten beschrieben hat oder welche der Verbraucher in Bezug auf den Charakter der Ware und auf der Grundlage der vom Hersteller durchgeführten Werbung erwartet. Der Hersteller garantiert, dass das Produkt für die von ihm angeführten Zwecke geeignet ist.

Die Garantielaufzeit beträgt 24 Monate und beginnt mit der Produktübernahme durch den Verbraucher zu laufen.

Die Garantie bezieht sich nicht auf Mängel durch Verschleiß. Der Garantieanspruch gilt nicht, wenn dem Verbraucher vor der Produktübernahme Mängel bekannt waren oder er diese selbst verursacht hat.

Ausgenommen von der Garantie sind (insbesondere):

- Nichteinhaltung von Bedingungen für Installation, Betrieb und Bedienung gemäß Bedienungsanleitung,
- Mängel durch mechanische, chemische Schäden, Kurzschluss, Netzüberspannung oder falsche Installation,
- Mängel durch unsachgemäße Eingriffe durch nicht autorisierte Personen,
- Mängel aufgrund höherer Gewalt,
- Mängel durch unsachgemäße Wartung im Widerspruch mit der Bedienungsanleitung, einschließlich Schäden durch Wasserablagerungen,
- Farbveränderungen von Heizflächen oder Verkratzen durch üblichen Gebrauch,
- Optische und funktionale Veränderungen, verursacht durch Sonnen- und Wärmeeinstrahlung oder Wasserablagerungen und andere Ablagerungen,
- Einige Zubehörteile des Produkts wegen ihrer kürzeren Lebensdauer, z.B. Akkus, Glühbirnen usw.

Die Garantie gilt nicht für Leistungen, die mit dem Produkt kostenlos zur Verfügung gestellt wurden (Geschenke, Werbeartikel usw.).

Geltendmachung der Reklamation

Produktmängel sollten unmittelbar nach deren Feststellung reklamiert werden, spätestens jedoch vor Ablauf der Garanzzeit.

Die Reklamation ist beim Verkäufer des Produkts geltend zu machen oder bei einer autorisierten Servicestelle. Die Liste der Servicestellen ist im Lieferumfang enthalten oder unter www.my-concept.com.

Das reklamierte Produkt ist gereinigt und ordnungsgemäß verpackt an die Servicestelle zu versenden, um eventuelle Transportschäden zu vermeiden, falls es nicht persönlich übergeben wird.

Der Verbraucher ist verpflichtet einen Beleg über den Vertragsabschluss und Produktkauf vorzulegen.

Der Verbraucher ist verpflichtet den Mangel genau zu beschreiben, einschließlich des Reklamationsanspruches.

Reklamationsverfahren

Kann der reklamierte Mangel beseitigt werden, hat der Verbraucher das Recht auf eine kostenlose, zeit- und ordnungsgemäße Beseitigung des Mangels.

Sofern dies im Hinblick auf den Charakter des Mangels nicht unangemessen ist, kann der Verbraucher die Lieferung einer neuen mangelfreien Sache oder die Lieferung der fehlenden Sache fordern (Austausch). Kann der Mangel jedoch ohne unnötige Verzögerung beseitigt werden, hat der Verbraucher das Recht auf eine kostenlose Beseitigung solches Mangels.

Handelt es sich um einen irreparablen Mangel und der Verbraucher hat das Recht auf einen Austausch des Produkts oder deren Teile, und dies z.B. aufgrund der Nichtverfügbarkeit des Produkts nicht möglich ist, ist der Verbraucher berechtigt das Produkt zurückzugeben (vom Vertrag zurückzutreten).

Das Recht auf die Lieferung eines neuen Produkts (Austausch) oder deren Teile hat der Verbraucher auch bei reparablen Mängeln, falls diese wiederholt auftreten. In solchem Fall ist der Verbraucher auch berechtigt das Produkt zurückzugeben (vom Vertrag zurückzutreten).

Erfolgt keine Rückgabe (Vertragsrücktritt) oder kein Anspruch auf die Lieferung eines neuen Produkts oder deren Teile (Austausch), oder auf eine Reparatur, kann der Verbraucher einen angemessenen Nachlass fordern. Dies gilt auch im Falle, wenn kein neues Produkt oder deren Teile geliefert werden können, das Produkt nicht repariert wird, und auch dann, wenn dafür keine Ersatztermine vereinbart werden.

Verkäufer, autorisierte Servicestelle oder beauftragte Personen haben über die Reklamation unverzüglich zu entscheiden, bei schwierigen Fällen innerhalb von drei Werktagen. Diese Frist umfasst nicht den erforderlichen Zeitraum zur fachlichen Bewertung des Mangels. Der Verkäufer oder die Servicestelle ist verpflichtet die Reklamation innerhalb von 30 Tagen ab dem Tag der Geltendmachung der Reklamation zu erledigen, falls keine längere Frist vereinbart wird.

Bei Rückgabe des Produkts (Vertragsrücktritt) ist der Verbraucher verpflichtet auch jegliches Zubehör und sämtliche Dokumente zum Produkt zurückzugeben.

Der Verbraucher hat kein Recht auf die Rückgabe der mangelhaften Teile des Produkts, die im Rahmen der Reklamation ausgetauscht wurden.

Sämtliche weitere Rechte des Verbrauchers, verbunden mit dem Kauf des Produkts, bleiben durch diese Garantiebedingungen unberührt.

Anm.: Für Reklamationen von Produkten, die während des Transports beschädigt werden, gilt die Reklamationsordnung des Transportunternehmens.

Hersteller:

Jindřich Valenta – Concept
 Vysokomýtská 1800, 565 01 Choceň
 Tschechische Republik
 Ident.-Nr.: 13216660
 Tel.: + 420 465 471 400, Fax: +420 465 473 304,
 E-Mail: servis@my-concept.cz
 www: www.my-concept.com

Produktdetails

Modell:	
Herstellernummer:	
Verkaufsdatum:	Stempel und Unterschrift des Verkäufers:

Garantie

Le fabricant (l'importateur, le cas échéant) est tenu responsable de la conformité du produit aux exigences réglementaires et normatives applicables. Il est aussi tenu responsable du fait que le produit présente les qualités définies dans les documents relatifs au produit ou ceux attendus par le consommateur en tenant compte de la nature et des caractéristiques du produit et sur la base de publicité du fabricant, il est également tenu responsable du fait que le produit est propre aux usages auxquels servent habituellement les biens du même type.

La durée de garantie en terme de qualité du produit est de 24 mois à partir de la date de l'acquisition du produit par le consommateur.

La garantie ne s'applique pas à l'usure du produit résultant de son usage habituel. La garantie ne s'applique pas si le consommateur a été conscient des vices du produit ou si le consommateur lui-même a causé ces vices.

La garantie est exclue si (notamment) :

- les conditions de l'installation, d'utilisation ou d'entretien du produit indiquées dans le manuel d'emploi n'ont pas été respectées,
- les dommages sont dus à un endommagement d'ordre mécanique, thermique ou chimique, à un court-circuit, surcharge de réseau ou installation autre que prévue,
- les dommages sont dus à une intervention par un tiers
- les dommages sont dus à un sinistre,
- les dommages résultent du non-respect des instructions prévues dans le manuel d'emploi y compris les anomalies dues à un dépôt d'eau ou autres,
- les changements de couleur des surfaces de chauffe ou grattage de surfaces sont dues à un usage habituel, s'agit des changements d'aspect ou de fonctions provoqués par le rayonnement solaire, thermique ou par le dépôt d'eau ou autres,
- certains éléments du produit sont à la fin de vie, exemple : accumulateurs, ampoules etc.

La garantie ne s'applique pas aux éléments fournis à titre gratuit avec le produit (cadeaux, objets à caractère publicitaire etc.).

Demande en garantie

Toute demande en garantie est à notifier sans délai après son identification, avant la fin de la période de garantie au plus tard.

La demande en garantie est à signaler à votre revendeur, le cas échéant au centre d'assistance autorisé dont la liste fait partie de l'emballage du produit, ou elle est indiquée sur l'adresse www.my-concept.com.

Pour envoyer le produit, objet de la réclamation, il faut le nettoyer et sécuriser pour le transport dans le centre d'assistance autorisé afin d'éviter tout endommagement, si le produit n'est pas remis personnellement.

L'utilisateur est tenu de prouver l'existence du contrat d'achat en présentant son bon d'achat.

L'utilisateur est tenu d'indiquer l'anomalie objet de réclamation et il fait choix de sa revendication découlant de sa demande en réclamation.

Liquidation de réclamation

S'il s'agit d'un défaut réparable, le consommateur a le droit de bénéficier de la réparation à titre gratuit et dans un délai prévu.

Si cela n'est pas disproportionné en tenant compte la nature du défaut, le consommateur a le droit de demander une livraison d'un nouveau produit sans vice (remplacement), ou si le défaut ne concerne qu'une partie du produit, demander le changement de cette dernière. Si la demande de remplacement du produit et de sa partie est disproportionnée en tenant compte la nature du défaut, notamment si le défaut est réparable, le consommateur a le droit de demander une réparation à titre gratuit.

S'il s'agit d'un défaut irréparable ou si le consommateur a le droit de demander un remplacement du produit ou de sa partie, mais le remplacement n'est pas réalisable, par exemple due à l'épuisement des stocks, le consommateur a le droit de retourner le produit (d'annuler le contrat de vente).

Le consommateur a le droit de demander une livraison d'un nouveau produit (remplacement) ou le remplacement d'une partie du produit en cas d'un défaut réparable si le produit ne peut pas être utilisé pour l'existence répétitive du défaut après la réparation ou pour le nombre de défauts importants. Dans un tel cas le consommateur a le droit de retourner le produit (d'annuler le contrat de vente).

Si le produit n'est pas retourné (le contrat de vente annulé) ou si le consommateur n'applique pas son droit de demander une livraison d'un nouveau produit sans défauts (remplacement), de demander un remplacement d'une partie ou de sa réparation, il peut demander le remboursement approprié. Le consommateur a le droit de demander le remboursement également dans le cas où il s'avère impossible de livrer un nouveau produit sans défauts, de remplacer une partie du produit ou de réparer le produit, ou si la réparation n'est pas réalisée dans un délai prévu ou si la remise à l'état est trop compliquée pour le consommateur.

Le revendeur, le service d'assistance autorisé ou autre personne désignée décide sur la réclamation immédiatement, dans les cas compliqués en trois jours ouvriers.

Détails du produit

Modèle :	
Numéro de série:	
Date de l'achat :	Cachet et signature du vendeur :

Le délai ci-dessus ne comprend pas le temps nécessaire pour évaluation expert du défaut en prenant compte de la nature du produit.

Toute demande en garantie doit être traitée sans délai, dans le délai de 30 jours à partir de la date de demande en garantie, s'il n'est pas prévu autrement entre le revendeur ou le service d'assistance autorisé et le consommateur.

En cas de retour du produit (annulation du contrat de vente) le consommateur est tenu de retourner tous éléments auxiliaires du produit y compris tous documents livrés avec le produit.

Le consommateur n'a pas le droit de demander le retour des pièces ou de parties du produit remplacées dans le cadre de la réparation.

Tout droit du consommateur liés à l'achat du produit n'est pas touché par les présentes conditions de garantie.

Note : La réclamation du produit endommagé pendant le transport est régie par le Code de réclamation du transporteur.

Fabricant:

Jindřich Valenta – Concept
 Vysokomýtská 1800, 565 01 Choceň
 République tchèque
 TVA n° 13216660
 tél.: +420 465 471 400, fax: +420 465 473 304,
 email: servis@my-concept.cz
 www: [www: www.my-concept.co](http://www.my-concept.co)

Garanzia

Il produttore (eventualmente l'importatore) risponde della conformità del prodotto ai requisiti normativi previsti dalle rispettive norme tecniche. Il produttore garantisce inoltre che il prodotto ha le qualità riportate nei documenti che si riferiscono alla merce o che l'utente si aspetta di ricevere al riguardo della natura della merce, e che il prodotto stesso è adatto al fine indicato dal produttore.

Il periodo di garanzia si stabilisce a 24 mesi dalla data di accettazione del prodotto da parte dell'utente.

La garanzia non si riferisce all'usura del prodotto provocata dall'uso normale del prodotto stesso. Il diritto di sostituzione della merce per difetto sul prodotto non spetta all'utente se quest'ultimo era al corrente del rispettivo difetto prima di accettare la merce o se il difetto lo aveva causato lui stesso.

La garanzia non si riferisce ai seguenti casi, quando (in particolare):

- non sono state rispettate le condizioni di installazione, funzionamento ed uso corretto del prodotto riportate nel manuale d'uso del prodotto stesso;
- il danneggiamento è di natura meccanica termica, chimica o elettrica, tipo cortocircuito, oppure è stato causato dalla sovratensione nella rete;
- il difetto è stato causato da un intervento inopportuno da parte di un terzo;
- il difetto è stato causato dalla furia degli elementi;
- il difetto è stato provocato dalla manutenzione insufficiente e/o impropria, eseguita in contrasto con quanto riportato nel manuale d'uso, ivi compresi i difetti causati dal calcare o da altri sedimenti;
- il cambio di colore e/o i graffi sulle superfici di riscaldamento sono la conseguenza di uso normale;
- le alterazioni visive e funzionali dovute ai raggi di sole, alla radiazione termica e/o ai sedimenti;
- decorsa la vita utile di alcuni elementi del prodotto, per esempio degli accumulatori, delle lampadine etc.

La garanzia non si riferisce agli adempimenti concessi gratuitamente insieme con il prodotto (omaggi, materiale pubblicitario etc.).

Procedura di reclamo

Il reclamo del prodotto deve essere fatto senza rinvii una volta accertato il difetto, comunque entro e non oltre la scadenza del periodo di garanzia.

Il reclamo del prodotto va presentato presso il venditore del prodotto stesso, ovvero presso un centro autorizzato qualsiasi. La lista dei centri assistenza autorizzati fa parte della confezione del prodotto o è reperibile sul sito www.my-concept.com.

Prima di presentare il prodotto al reclamo, esso deve essere dovutamente pulito e pure imballato, qualora va spedito in un centro autorizzato onde evitare il suo danneggiamento.

L'utente finale è tenuto a presentare il documento attestante l'acquisto del prodotto.

Al prodotto deve essere allegata la lettera con la descrizione del difetto contestato e l'opzione per la gestione del reclamo.

Gestione del reclamo

Qualora si tratti di un difetto riparabile, l'utente ha diritto alla riparazione gratuita e tempestiva del prodotto.

Se, considerata la natura del difetto, non si tratta di una pretesa inadeguata, l'utente può richiedere la fornitura di un prodotto privo dei difetti (la sostituzione), oppure se il difetto interessa solo un elemento concreto del prodotto, la sostituzione di tale elemento. Se però, considerata la natura del difetto, la pretesa della sostituzione risulta inadeguata in particolare se il difetto può essere eliminato in tempi previsti, l'utente ha diritto alla riparazione gratuita del prodotto.

Qualora però si tratti di un difetto irreparabile e all'utente nasce il diritto alla sostituzione del prodotto o di una sua parte e la sostituzione non è praticabile, per esempio per motivi di vendita completa del rispettivo prodotto, l'utente ha diritto di restituire il prodotto (recedere dal contratto).

Il diritto alla fornitura del prodotto nuovo (alla sostituzione), oppure al cambio di un elemento del prodotto ha l'utente anche nel caso di un difetto riparabile, se limitato nell'uso normale del prodotto per la presenza ripetuta del danno o per il numero maggiore dei danni. In tal caso l'utente ha diritto alla restituzione del prodotto (recesso dal contratto).

Se non viene effettuata la restituzione del prodotto (recessione dal contratto) oppure se l'utente non rivendica il diritto alla fornitura del prodotto nuovo (sostituzione), alla sostituzione di un elemento del prodotto oppure alla riparazione del prodotto stesso, può richiedere uno sconto adeguato. L'utente ha diritto ad uno sconto adeguato anche qualora non gli possa essere fornito un prodotto nuovo, privo dei difetti, sostituito un elemento del prodotto oppure effettuata la riparazione del prodotto stesso, nonché qualora non possa essere posto il rimedio entro un periodo adeguato oppure il provvedimento al rimedio comporti dei grossi problemi all'utente stesso.

Il venditore, il centro di assistenza autorizzato oppure un operatore incaricato da questi decidono sulla contestazione immediatamente, nei casi complicati entro tre giorni lavorativi. In quel tempo non viene calcolato il periodo necessario per una valutazione peritale del difetto.

Dettagli sul prodotto

Modello:	
Numero di matricola:	
Data di vendita:	Timbro e firma del produttore:

La contestazione del difetto e l'eliminazione dello stesso devono essere risolti senza rinvii, entro 30 giorni dal giorno di presentazione del reclamo, salve le pattuizioni diverse fatte tra il centro di assistenza autorizzato e l'utente.

Alla restituzione del prodotto (recessione dal contratto) l'utente è tenuto a restituire pure tutti gli accessori e tutti i documenti forniti insieme con il prodotto.

L'utente non ha diritto a ricevere indietro i pezzi e gli elementi difettosi del prodotto sostituiti nell'ambito della riparazione.

Ogni altro diritto dell'utente relativo all'acquisto del prodotto non viene meno con l'applicazione delle condizioni di garanzia.

Nota: La contestazione del prodotto danneggiato durante il trasporto è regolata dall'ordinamento contestazioni del trasportatore.

Produttore:

Jindřich Valenta – Concept
 Vysokomýtská 1800, 565 01 Choceň
 Repubblica Ceca
 C.F. 13216660
 tel.: + 420.465.471.400, fax: +420.465.473.304.
 email: servis@my-concept.cz
 www: [www: www.my-concept.com](http://www.my-concept.com)

Garantía

Es responsabilidad del fabricante (o importador) que el producto cumpla con los requisitos legales y lo dispuesto por las normas técnicas aplicables. Es también su responsabilidad que el producto tenga las propiedades descritas en la documentación vinculada al mismo o las que el consumidor pudiese esperar dada la naturaleza del producto y la publicidad llevada a cabo por el fabricante, y es también su responsabilidad que el producto sea adecuado para el propósito indicado o para su uso habitual.

La garantía por la calidad del producto es válida por 24 meses a partir de su entrega al consumidor.

La garantía no cubre el desgaste resultante del uso habitual. El derecho a reclamación no será aplicable si, antes de haber recibido el producto, el consumidor sabía que este era defectuoso o si él hubiese causado el defecto.

La garantía no es válida en caso de que (en particular):

- que no se hubiesen cumplido las condiciones para la instalación, funcionamiento y operación del producto descritas en el manual,
- que el defecto hubiese resultado de daños mecánicos, térmicos o químicos, cortocircuitos, sobretensión en la red o de una instalación incorrecta,
- que el defecto hubiese sido causado por la intervención indebida de terceros,
- que el defecto hubiese sido causado por un desastre natural,
- el defecto hubiese sido causado por un mantenimiento insuficiente o incorrecto, incluyendo aquellos causados por sedimentos de agua u otro tipo,
- cambios en el color de la superficie de calentamiento o rayaduras sean el resultado del uso habitual,
- tratarse de cambios de apariencia o funcionales causados por la radiación solar o térmica o por sedimentos de agua u otro tipo,
- haber concluido la vida útil de alguno de los componentes del producto (acumuladores, bombillas, etc.)

La garantía no cubre los objetos proporcionados gratuitamente junto con el producto (regalos, materiales promocionales, etc.).

Reclamaciones

Las reclamaciones por defectos deben ser realizadas sin demora innecesaria y antes del vencimiento de la garantía.

El consumidor presentará su reclamación en el establecimiento en donde adquirió el producto o en cualquiera de los servicios autorizados incluidos en la lista que forma parte del embalaje del producto, que también puede encontrarse en internet, en la dirección www.my-concept.com.

Para presentar la reclamación, el producto debe ser adecuadamente limpiado y puesto en un embalaje seguro para evitar daños durante un eventual transporte al servicio autorizado, en caso de que no sea entregado en persona.

El consumidor tiene la obligación de demostrar la celebración de un contrato de compraventa mediante la presentación de un comprobante de compra.

Junto con la reclamación, el consumidor describirá el supuesto defecto y seleccionará la reclamación.

Resolución de reclamaciones

Si se tratase de un defecto corregible, el consumidor tendrá derecho a que el defecto sea corregido sin cargo y de manera oportuna y apropiada.

De no ser desproporcionado a la naturaleza del defecto, el consumidor podrá exigir la entrega de un nuevo producto sin defectos (reemplazo) o, si el defecto se relacionase a un componente del producto, podrá exigir el reemplazo de dicho componente. Sin embargo, si el reemplazo del producto o su componente fuese desproporcionado a la naturaleza del defecto, en especial si el defecto pudiese ser corregido sin demora, el consumidor tendrá derecho a que el defecto sea corregido sin cargo.

Si se tratase de un defecto no corregible, o si el consumidor tuviese derecho al reemplazo del producto o su componente, pero dicho reemplazo no fuese posible, por ej. debido a que el producto estuviese agotado, el consumidor tendrá derecho a devolver el producto (rescindir el contrato).

El consumidor tiene derecho a recibir un nuevo producto (reemplazo) o partes del mismo, incluso en caso de defectos que sean reparables si no fuese posible utilizar el objeto apropiadamente debido a un defecto recurrente luego de su reparación o a un número mayor de defectos. En tal caso, el consumidor también tendrá derecho a devolver el producto (rescindir el contrato).

Si el consumidor no devolviese el producto (rescisión de contrato) o no ejerciese su derecho a recibir un nuevo producto sin defectos (reemplazo) o un reemplazo de un componente del mismo, o a que el producto sea reparado, podrá exigir un descuento razonable. El consumidor tendrá derecho a un descuento razonable también en caso de que no sea posible: entregarle un nuevo producto sin defectos, el reemplazo de un componente del producto, la reparación del producto o que la situación no pueda ser remediada en un plazo razonable o que esto le haya causado al consumidor dificultades considerables.

El vendedor, el servicio autorizado o un empleado por estos designado decidirá sobre el reclamo de inmediato o dentro de los tres días hábiles en casos complicados. Este plazo no incluirá el periodo razonable necesario según el tipo de producto para la evaluación profesional del defecto.

La reclamación, incluyendo la corrección de los defectos deberá ser resuelta sin demora innecesaria, a más tardar a los 30 días a partir de la presentación de la reclamación, a menos que el vendedor o el servicio autorizado que resuelva el reclamo acuerde una extensión del plazo con el consumidor.

Al devolver el producto (renunciar al contrato), el consumidor está obligado a devolver también los accesorios y todos la documentación entregada con el mismo.

El consumidor no tiene derecho a recibir los componentes o las piezas defectuosas que hubiesen sido reemplazados al reparar el producto.

Todos los demás derechos del consumidor vinculados a la compra del producto no se verán afectados por las presentes condiciones de garantía.

Nota: La reclamaciones por daños al producto durante su transporte se rigen por el reglamento de reclamaciones del transportista.

Fabricante

Jindřich Valenta - Concept
Vysokomýtská 1800, 565 01 Choceň,
República Checa
CIF 13216660
tel.: + 420 465 471 400, fax: +420 465 473 304,
email: servis@my-concept.cz
[www: www.my-concept.com](http://www.my-concept.com)

Detalles del producto

Modelo:	
Número de serie:	
Fecha de venta:	Sello y firma del vendedor:

RO **CONDIȚII DE GARANȚIE****Garanție**

Producătorul (eventual importatorul) răspunde de faptul că produsul este în conformitate cu legislația și îndeplinește cerințele stabilite de normele tehnice aferente. De asemenea răspunde pentru faptul că produsul are caracteristicile pe care producătorul le-a descris în documentele legate de produs sau pe care consumatorul le-a presupus, ținând cont de natura produsului și pe baza reclamei producătorului, fiind responsabil și pentru faptul că produsul se potrivește scopului pe care producătorul l-a menționat sau pentru care se folosește un astfel de produs.

Termenul de garanție pentru calitatea produsului este de 24 luni de la preluarea produsului de către consumator.

Garanția nu include uzura produsului cauzată de utilizarea normală a acestuia. Consumatorul nu beneficiază de dreptul de garanție dacă înaintea preluării produsului a știut că produsul are defecțiuni sau dacă a cauzat el însăși defectul.

Garanția este exclusă în cazurile în care (în special):

- nu au fost respectate condițiile de instalare, exploatare și servirea a produsului, care sunt menționate în manualul de utilizare,
- defecțiunea a apărut din cauza deteriorării mecanice, termice sau chimice, prin scurtcircuitare, supratensiune în rețea sau instalare incorectă,
- defecțiunea a apărut prin intervenirea neautorizată a unei persoane terțe,
- defecțiunea a apărut la o calamitate naturală,
- defecțiunea a apărut ca urmare a unei întrețineri insuficiente sau necorespunzătoare, în contradicție cu manualul de utilizare, inclusiv defecțiunile cauzate de depunerile de apă și altele,
- a apărut modificarea culorii suprafețelor de încălzire sau zgărierea suprafețelor prin folosirea obișnuită, este vorba de modificările de aspect și funcționalitate cauzate de radiații solare, radiații termice sau de depunerile de apă sau altele,
- expiră durata de viață a unor părți ale produsului, de ex. a acumulatorului, becurilor etc.

Garanția nu include obiectele care au fost oferite gratuit împreună cu produsul (cadouri, obiecte de promovare, etc.).

Valorificarea reclamației

Reclamarea defecțiunii produsului trebuie valorificată fără o întârziere inutilă după depistarea acesteia, cel târziu însă înainte de expirare a perioadei de garanție.

Reclamarea produsului se valorifică de către consumator la vânzătorul la care a achiziționat produsul, eventual la oricare dintre service-uri autorizate a căror listă face parte din livrarea produsului, eventual care este menționat pe internet la adresa www.my-concept.com.

În cazul unei reclamații a produsului, acesta trebuie curățat în mod corespunzător și ambalat în siguranță, pentru a se evita deteriorarea la transportul acestuia în service-ul autorizat, în cazul în care produsul nu este predat personal.

Consumatorul are obligația de a dovedi încheierea contractului de vânzare-cumpărare prin prezentarea unui document de achiziționare a acestuia.

În același timp, la reclamația produsului consumatorul descrie defecțiunile reclamate și efectuează opțiunea dreptului la reclamare.

Soluționarea reclamației

În cazul în care este vorba de o defecțiune care poate fi eliminată, consumatorul are dreptul la eliminarea gratuită, la timp și reglementară a defecțiunii.

Dacă acest lucru nu este posibil, ținând cont de natura defecțiunii, consumatorul poate solicita livrarea unui produs nou fără defecțiuni (schimb), sau dacă defecțiunea este legată doar de o piesă a produsului, schimbul unei astfel de piese. Dacă însă, având în vedere natura defecțiunii, mai ales când defecțiunea poate fi eliminată fără întârziere, cerința de schimbare a produsului sau a componentei acestuia este neadecvată, consumatorul are dreptul la eliminarea gratuită a defecțiunii.

În cazul în care este vorba de o defecțiune care nu poate fi eliminată, eventual în cazul în care consumatorul are dreptul la schimbul produsului sau a componentei

acestuia însă acest schimb nu este posibil, de ex. din motivul neexistenței acestui produs, consumatorul este îndreptățit să returneze produsul (reziliere la contract)

Consumatorul are dreptul la livrarea unui produs nou (schimb) sau la înlocuirea componentei produsului și în cazul în care defecțiunea poate fi eliminată, însă produsul nu poate fi folosit reglementar din cauza defecțiunilor repetate ale defecțiunii reparate sau în cazul unui număr mai mare de defecțiuni. În aceste cazuri consumatorul are dreptul la returnarea produsului (rezilierea la contract).

Dacă nu se ajunge la returnarea produsului (rezilierea la contract) sau dacă consumatorul nu valorifică dreptul de livrare a unui produs fără defecțiuni (schimb), la înlocuirea componentelor acestuia sau la repararea produsului, poate solicita o reducere adecvată. Consumatorul are dreptul la o reducere adecvată și în cazul în care nu-i poate fi livrat un produs nou fără defecțiuni, nu poate fi înlocuită componenta sau produsul reparat, precum și în cazul în care nu se ajunge la remediere într-un timp adecvat sau remedierea ar cauza consumatorului probleme semnificative.

Vânzătorul, service-ul autorizat sau muncitorul desemnat de acesta va hotărî despre reclamație imediat, în cazurile complicate în termen de trei zile lucrătoare. Această perioadă nu include perioada adecvată, în funcție de tipul produsului, necesară evaluării profesionale a defecțiunii.

Reclamația, inclusiv eliminarea defecțiunii, trebuie soluționată fără amânare inutilă, cel târziu în 30 de zile de la valorificarea reclamației, dacă vânzătorul sau service-ul autorizat care soluționează reclamația nu au convenit cu consumatorul asupra unei perioade mai lungi.

La returnarea produsului (rezilierea la contract) consumatorul trebuie să returneze de asemenea accesoriile produsului și toate documentele livrate împreună cu produsul.

Consumatorul nu are dreptul la livrarea pieselor și a componentelor defecte, care au fost înlocuite în cadrul reparației produsului.

Celelalte drepturi ale consumatorului, legate de achiziționarea produsului, nu sunt afectate de aceste condiții de garanție.

Notă: Reclamațiile produsului deteriorat în timpul transportului sunt reglementate de regulamentul de reclamații al transportatorului.

Producător:

Jindřich Valenta – Concept
 Vysokomýtská 1800, 565 01 Choceň
 Republica Cehă
 CUI 13216660
 tel.: + 420 465 471 400, fax: +420 465 473 304
 email: servis@my-concept.cz
 www: [www: www.my-concept.com](http://www.my-concept.com)

Date despre produs

Model:	
Numărul de fabricație:	
Data vânzării:	Ștampila și semnătura unității de vânzare:

- CZ** Seznam servisních míst
- SK** Zoznam servisných stredísk
- PL** Wykaz punktów serwisowych
- HU** Szolgáltatók listáját

Česká republika

Název	Ulice	PSČ	Město	Telefon/Fax	E-mail
Jindřich Valenta CONCEPT	Vysokomyšská 1800	565 01	Choceň	465 471 400 465 473 304	servis@my-concept.cz

Slovenská republika

Názov	Ulica	PSČ	Mesto	Telefón/Fax	E-mail
ABC-SERVIS Jozef Abel	Štefánikova 50	949 03	Nitra	037/6526063 037/7413098	servis@abc-servis.sk
D-J SERVIS	Šebastovska 17	080 06	Prešov	051/7767666 051/7767666	grejtak.djservis@stonline.sk
ELEKTRA D. Valach	Kožušnícka 34	911 05	Trenčín	032/6523806	dusko4@centrum.sk
HOSPOL elektro spol. s r.o.	Rustaveliho 7	831 06	Bratislava	02/44889832 02/44873078	hospol@hospol.sk
M-SERVIS Mareš Jaroslav	Komenského 38	010 01	Žilina	041/5640627 041/5640627	mservis@zoznam.sk
T.V.A. servis s.r.o.	Južná trieda 48/D	040 01	Košice	055/6338501 055/6233537	tvaservis@nextra.sk
VILLA MARKET s.r.o.	Odborárov 49	052 01	Spišská Nová Ves	053/4421857 053/4426030	villamarket.eta@stonline.sk
X-TECH, s.r.o.	Gorkého 2	036 01	Martin	043/4288211 043/4308993	servis@x-tech.sk
ZMJ elektro servis	Hatalova 341	029 01	Námestovo	0905/247408 043/5522056	zmj@orava.sk
ELSPO	Spojová 19	974 01	Banská Bystrica	048/4135535 048/4135521	elspo@slovanet.sk

Polska

Nazwa	Ulica	Kod	Miasto	Telefon	E-mail
Concept Polska sp. z o.o.	Ostrowskiego 30	53-238	WROCLAW	071/339-04-44 w. 27	servis@my-concept.pl

Magyarország

Név	Utca	ZIP	Város	Telefon	E-mail
esbr Kft.	Nyar u. 2/A	2481	Velence	+36 70 881 0167	info@esbr.hu

concept

concept

concept

CZ

Jindřich Valenta – Concept

Vysokomýtská 1800, 565 01 Choceň
Tel.: +420 465 471 400, Fax: +420 465 473 304
www.my-concept.cz

SK

ELKO Valenta – Slovakia, s.r.o.

Hurbanova 1563/23, 911 01 Trenčín
Tel.: +421 326 583 465, Fax: +421 326 583 466
www.my-concept.sk

PL

CONCEPT POLSKA sp. z o.o.

Ostrowskiego 30, 53-238 Wrocław
Tel.: +48 713 390 444, Fax: 713 390 414
www.my-concept.pl

HU

esbr Kft.

2481 Velence, Nyar u. 2/A
Tel.: +36 70 881 0167, email: info@esbr.hu

LV

Verners VT Ltd.

Piedrujas iela 5a, Riga, Latvia
Tel. + 371 67021021, fakss + 371 67021000
e-pasts: info@verners.lv, www.verners.lv