



### Cooking

EN User Manual

NL Handleiding

AL Manual i Përdorimit

BG Инструкции за Употреба

UA Посібник користувача

HR Upute za Uporabu

CZ Návod k Obsluze

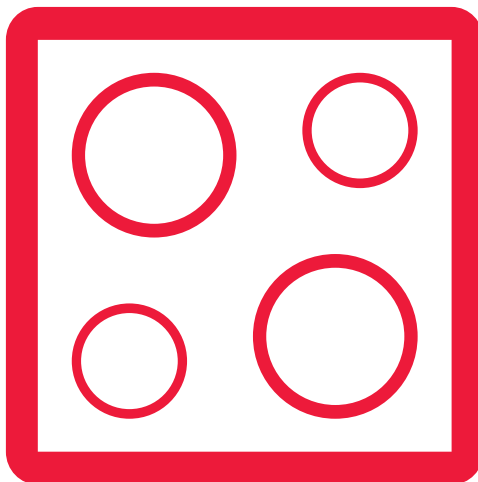

Hob

KH-6V08FT00-EU

## **CONTENTS:**

DESCRIPTION OF THE HOB

SAFETY WARNINGS

INSTALLATION

Locating Your Built-in Hob

Electrical Connection of Your Hob

USAGE

Turn the Control Off and On

Selecting the Heater

Turning on the Dual and Triple Zones

Setting the Cooking Level With and Without Heat Boost

Turning Off Individual Heaters

Timer Function

Key Lock

TOUCH CONTROL SAFETY FUNCTIONS

Sensor Safety Cut Off

Excess Temperature Switch Off

Operating Time Limitations

Residual Heat Functions

CLEANING AND CARE

## DESCRIPTION OF THE HOB

Dear Customer

It is important that you read this manual for best performance and to extend the life of your appliance. We recommended you keep this manual for future reference. Your new hob is guaranteed and will give lasting service. This guarantee is only applicable if the appliance has been installed and is operated in accordance with the operating and installation instructions detailed in this manual.

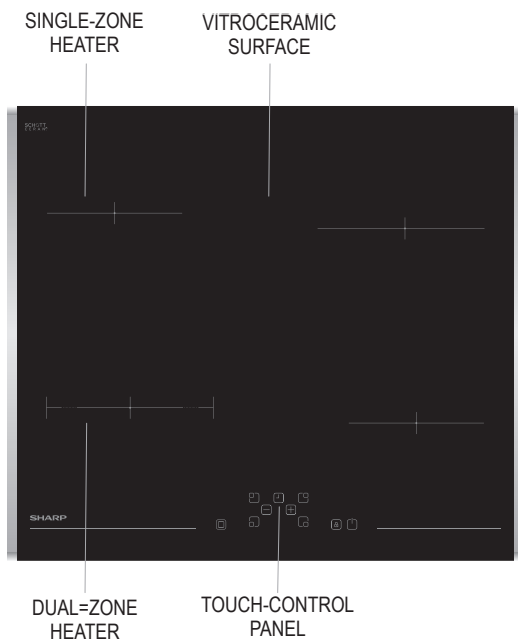

**Note:** Appearance of your hob may vary from the model shown above due to its configuration.

## **SAFETY WARNINGS**

READ THESE INSTRUCTIONS CAREFULLY AND COMPLETELY BEFORE USING YOUR APPLIANCE, AND KEEP IT IN A CONVENIENT PLACE FOR REFERENCE.

THIS MANUAL HAS BEEN PREPARED FOR MORE THAN ONE MODEL. YOUR APPLIANCE MAY NOT HAVE SOME OF THE FEATURES THAT ARE EXPLAINED IN THIS MANUAL. PAY ATTENTION TO THE EXPRESSIONS THAT HAVE FIGURES WHILE YOU ARE READING THE OPERATING MANUAL.

### **General Safety Warnings**

- This appliance can be used by children from 8 years and older, and persons with reduced physical, sensory or mental capabilities or lack of experience and knowledge may also use this appliance if they are supervised or have been instructed concerning the safe use of the appliance, and they understand the hazards involved. Children must not play with the appliance.

Cleaning and user maintenance must not be done by children without supervision.

- **WARNING:** The appliance and its accessible parts become hot during use. Care should be taken to avoid touching heating elements. Children less than 8 years old should be kept away unless they are constantly supervised.
- **WARNING:** Unattended cooking on a hob with fat or oil can be dangerous and may result in fire. NEVER try to extinguish a fire with water, but switch off the appliance and then cover flame with a lid or a fire blanket.
- **WARNING:** Danger of fire: do not store items on the cooking surfaces.
- **WARNING:** If the sur-

- face is cracked, switch off the appliance to avoid the possibility of electric shock.
- For hobs incorporating a lid, any spillage should be removed from the lid before opening. Also, the hob surface should be allowed to cool before closing the lid.
  - This appliance is not intended to be operated using an external timer or a separate remote-control system.
  - Do not use harsh abrasive cleaners or sharp metal scrapers to clean the oven door glass and other surface since they can scratch the surface, which may result in shattering the glass or damage to the surface.
  - Do not use steam cleaners for cleaning the appliance.
  - Your appliance has been produced in compliance with all applicable local and international standards and regulations.
  - Maintenance and repair work must be carried out only by authorised service technicians. Installation and repair work that is carried out by unauthorised technicians may endanger you. It is dangerous to alter or modify the specifications of the appliance in any way.
  - Prior to installation, ensure that the local distribution conditions (nature of the gas and gas pressure or electricity voltage and frequency) and the appliance requirements are compatible. The requirements for this appliance are stated on the label.
  - CAUTION: This appliance is designed only for cooking food and is intended for indoor domestic household use only and should not be used for any other purpose or in any other application, such as for non-domestic use or in a commercial environment or for heating rooms.
  - All possible security measures have been taken to ensure your safety. Since the glass could break, you should be careful while cleaning to avoid scratching it. Avoid hitting or knocking on the glass with accessories.
  - Ensure that the supply cord is not wedged during the installation. If the supply cord is damaged, it must be replaced by the manufacturer, its service agent or similarly

qualified persons in order to prevent any hazards.

### **Installation Warnings**

- Do not operate the appliance before it is fully installed.
- The appliance must be installed by an authorised technician and put into use. The manufacturer is not responsible for any damage that might be caused by defective placement and installation by unauthorised people.
- When you unpack the appliance, make sure that it has been damaged during transport. In case of any defect, do not use the appliance and contact a qualified service agent immediately. Because the materials used for packaging (nylon, staplers, styrofoam...etc.) may cause harm children, they should be gathered up and disposed of immediately.
- Protect your appliance against atmospheric effects. Do not expose the stove to sun, rain, snow, etc.
- The materials surrounding the appliance (cabinet) must be able to withstand a temperature of min. 100°C.
- During usage
- Do not put flammable or combustible materials in or near the appliance when it is operating.
- Do not leave the cooker while cooking with solid or liquid oils. They may catch fire due to extreme heating. Never pour water on flames that oil has ignited. Cover the saucepan or frying pan with its cover in order to extinguish the resulting flame and turn the cooker off.
- Always position pans over the centre of the cooking zone, and turn the handles to a safe position so they cannot be knocked or grabbed.
- Unplug the appliance if you will not be using it for a long time. Keep the main control switch off. Also when you are not using the appliance, keep the gas valve turned off.
- Make sure the appliance control knobs are always in the "0" (stop) position when it is not being used.
- The temperature on the bottom surface of the hob might rise during operation. Therefore, a board must be installed underneath the product.
- During cleaning and maintenance
- Always turn the appliance off before operations such as cleaning or maintenance. You can do this after unplugging the appliance or turning the main switches off.
- Do not remove the control knobs to clean the control panel.
- TO MAINTAIN THE EFFICIENCY AND SAFETY OF YOUR APPLIANCE, WE RECOMMEND YOU ALWAYS USE ORIGINAL SPARE PARTS AND TO CALL ONLY OUR AUTHORISED SERVICE AGENTS.

# INSTALLATION

The electrical connection of this hob should be carried out by an authorised service personal or a qualified electrician according to the instructions in this guide and in compliance with the current regulations.

- Before connecting your appliance to the mains at home, make sure to check the conformity of voltage settings, which are specified on the information check the conformity of voltage settings, which are specified on the information available.
- The laws, ordinances, directives and standards in force in the country of use are to be followed (safety regulations, proper recycling in accordance with the regulations, etc.)

## Locating your built-in hob

After removing the packaging material from the appliance and its accessories, ensure that the hob is not damaged. If you suspect any damage, do not use the appliance and contact authorised service personnel or a qualified electrician immediately.

This built-in hob is to be inserted into a cut-out in a worktop.

Create an opening with the dimensions shown in the next illustration. The distance between the rear edge of the hob and any adjacent wall is depend on wall surface. Please don't use easily combustible material like curtain, paper near the hob.

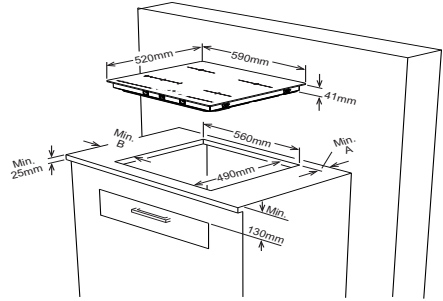

Neighbourhood walls	A (mm)	B (mm)
Combustible	60	150
Non-combustible	25	40

- Apply the one-sided self-adhesive sealing tape supplied all the way round the lower edge of the cooking surface along the outer edge of the glass ceramic panel. Do not stretch it.
- Screw the four worktop mounting brackets on the side walls of product

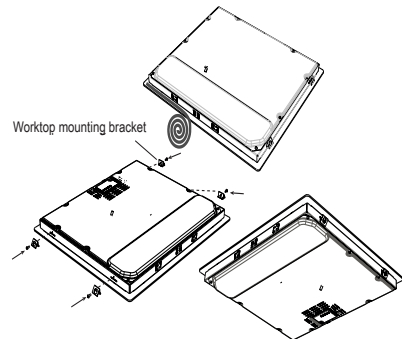

## Electrical connection of your hob

- Before proceeding with the electrical connection, verify that the current carrying capacity of the system and the socket are adequate for the maximum power rating of the hob.
- Electrical installation throughout the residence and the electrical current plug in use must be earthed and conform with safety regulations.
- If there is no dedicated hob circuit and fused switch, they must be installed by a qualified electrician before the hob is connected.
- Fused switch must be easily accessible once the hob has been installed.
- Do not use adaptors, multiple sockets and/or extension leads.
- This appliance conforms with the requirements of the following EEC Directives:
  1. Vitroceramic hob EEC/73/23 and 93/68, EEC/89/336 associated with radio interference,
  2. EEC/89/109 associated with contact with foods.
- A circuit breaker with a contact opening of at least 3 mm, rated 20 A and delayed functioning type must be installed inside the supply circuit.
- For the touch=controlled vitroceramic hob, the cable must be H05VV-F 3X1,5 mm<sup>2</sup> / 60227 IEC 53. You will find the connection diagram shown on the back of your appliance.
- During installation, please ensure that insulated cables are used. An incorrect connection might damage your appliance. The warranty will not cover such damages.

- All repairs must be carried out by authorised service personnel or a qualified electrician.
- Unplug your appliance before each maintenance. For reconnection, follow the connection diagrams exactly.

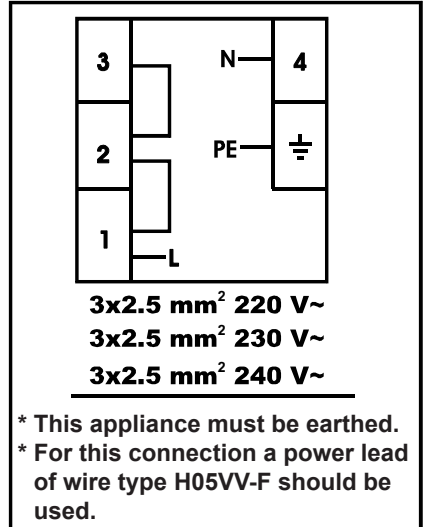



# USAGE

The appliance is operated by touching buttons and the functions are confirmed by displays and acoustic signals.

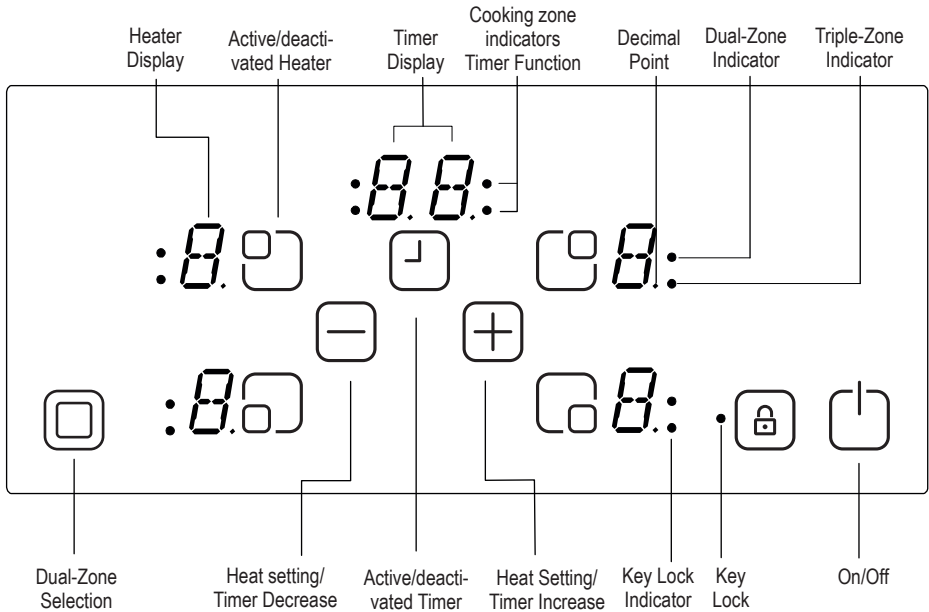

Stand-By-Mode	S-Mode	The mains are applied to the hob control and all heater displays are off or residual heat display is active.
Operating Mode	B mode	At least one heater display shows a heat setting between '0' and '9'
Lock Mode	VR-Mode	The hob control is locked.



## MODE DESCRIPTION

## Turn the Appliance off and on

If the appliance is in standby mode, it is put in operating mode by holding the On/Off button  down for at least 1 second. A buzzer signal acoustically indicates the successful operation. A '0' appears and all decimal points on the heater flash (1 sec on, 1 sec off) on all the heaters.



If operation does not start within 10 sec, the display for all heaters will turn off.

If the displays are turned off, the heater will be go into standby mode.



If is pressed  more than 2 sec (in operating mode), the appliance will switch off and is go back to the S mode. The appliance can be turned off by pressing  at any time, even if other buttons are pressed simultaneously.

If there is a residual heat from a heater, this will be indicated on the heater display.

## Selecting the Heater

If a single heater is chosen by pressing the respective activate/deactivate heater button, the decimal point on the related heater display will flash. For the selected heater, you can set the heat level between 1-9 by touching the heat setting buttons  or .

The buttons must be pressed within 3 sec, otherwise the heater selection will be erased and the heat setting dot will disappear (decimal point). If there is no further operation within 10 sec, the heater goes back into the S mode.

The heat setting can always be changed by pressing  or  between level 1-9.

Each button operation or each display change is confirmed by a buzzer signal.

## Setting the Cooking Level With and Without Heat Boost

All heaters are equipped with heat boost functionality.

If the heat boost is active, then the heater will be operated with maximum power for the period of the heat boost time, which is dependent on the selected heat setting. This is indicated by a flashing 'A', alternating with the heat setting value (e.g. 0.5 sec 'A' and 0.5 sec '9') on the heater display. Once the heat boost time has ended, only the heat setting will be indicated.

If the heat boost is used for a heater, heater level 9 must be operated by pressing  starting from level 0. After setting the heat to level 9, 'A' will be indicated alternating. This means that level 9 and heat boost is now active.

The heat boost can be turned off by pressing  until heat setting '0' appears.

If the heat boost is used, it can always be activated by reactivating  if the heat setting is set to level 9. 'A/9' will flash on the heat display .

## Turning Off Individual Heaters

A selective heater can be turned off 3 different ways:

- Simultaneous operation of  $\oplus$  and  $\ominus$  buttons
- Reduce the heat setting to '0' by pressing the  $\ominus$  button
- Use the timer turn-off function for the corresponding heater

Simultaneous pressing the  $\oplus$  and  $\ominus$  buttons

The corresponding heater must be chosen with the Active/deactivated Heater Button, the decimal point flashes on the heater display. To turn off the heater,  $\oplus$  and  $\ominus$  must be pressed at the same time. A buzzer signal sounds and '0' appears in the heat setting display.

If the timer is active for the selected heater, then '0' will appear in the heater display and also the related timer cooking zone indicator. Timer function and the timer display is turned off.

If there is any residual heat for this heater, this will be indicated by a static display 'H' in the heat setting display.

Reduce the heat setting to '0' by pressing the  $\ominus$  button

The heater can also be turned off by reducing the operated heat setting to '0'.

When the heater display indicates '0', the associated decimal point for the heater will also turn off.

When turning off an active heater, the '0' appears in the Heater Display, but also the related timer cooking zone indicator and the Timer Display is turned off.

If there is any residual heat for this heater, this will be indicated by a static display 'H' in the heat setting display.

Use of timer turn-off function for corresponding heater (available only on some models)

After counting down to 0 minutes, the timer stops the linked heater, showing the '0' shown on the heater display and it shuts down the timer display. '00' shows on the timer display.. The related timer cooking zone indicator will disappear.

An assigned dual-zone selection indicator also disappears if it is active.

Also, the buzzer signals that the timer has counted down to zero.. The buzzer will stop buzzing after you confirming that the timer run out by touching any button.

## Timer Function

The timer provides following features:  
The control can run max. 4 heater assigned timers and the 1minute minder (which is assigned to no heater) simultaneously.

All timers can be only used in B mode. A heater timer can only be assigned to a active heater, running in levels between 1-9. The minute minder is independent of any heater.



In order to use both functions, the timer function must be activated by the active/deactivated timer button .

Touching  for the first time after activating the heaters, the control proposes the minute minder (no cooking zone indicator is flashing, they are all on or off).

Touching  for the second time, the control proposes the assignment to one of the activated heaters by flashing cooking zone indicator. Now the timer to the linked timer signalised.

Touching  again, the next timer in the clockwise direction, is proposed for assignment of the next active heater. And so on...

## Minute Minder

No matter whether a heater is active or not, the minute minder can be operated by touching . The '00' that displays shows that timer is active and the dot in the right timer display indicates that  and  are now linked for setting the timer value.

The minute minder is selected when all cooking zone indicators are statically on or off (no cooking zone indicator is flashing).

Use  and  to set the timer value.

After successfully setting of the minute minder time, the timer starts to count down the time.



The minute minder will not be stopped by switching off the appliance or activating the key lock function. It will proceed by increasing the minutes until it has finished counting down the minutes.

After the timer has reached '00' of , the buzzer indicates that time is up.



To stop the buzzer, you have to confirm that time is up by touching any button.

## Heater timer

Heater timers can only be set for activated heaters (heater level must be set between 1-9)

Touching  once activates the minute minder. Touching  the second time assigns the timer to the activated heater. The proposed assignment is indicated by the related cooking zone indicator that is flashing.

Touching  again after activating the first heater timer, the control will recommend the next active heater assigned to the timer in the clockwise direction. The assignment recommendation is indicated by the flashing cooking zone indicator.

Touching  and  sets the timer value for the heater.

The timer running for the first set heater timer is indicated by the lit cooking zone indicator.

Touching  once again assigns other timers to other activated heaters.



10 sec after the last operation, the timer display changes to the timer that will finish next.

The assignment of that timer is always displayed by a flashing cooking zone indicator. The cooking zone indicator shows how many timers are on at any one time.

By toggling , you can display the timer values for the heater timer and the minute minder. The assignment is always indicated by the flashing cooking zone indicator. If no cooking zone indicator flashes, the minute minder time is shown in the 2-digit timer display.

All heater timers can be erased by switching off the appliance into the S mode using . A minute minder will not be erased. It will continue with the operation until time is up.

To erase a timer in operation mode, you first have to select the timer by toggling the Active/Deactivated timer button until it is displayed. The value can then be erased 2 different ways:

- Decrement by touching  until '00' appears on the Timer Display.
- Touch  and  simultaneously for 0.5 sec until '00' is shown on the timer display.

After reaching the '00' on a heater timer, the assigned heater level will be set to '0'.

A buzzer will signal that the heater timer or minute minder has finished counting down to 0. Erase by touching any button for acknowledgement.

Wait until 'F' disappears for all zones, then turn the hob on by touching  and continue to use.

## Key Lock

Key lock functionality is for blocking and setting the appliance into a save mode during operation. Touch modifications as for example rise heat settings and others should not be possible. It is only possible to switch the appliance off.

The lock function is active, if the Key Lock button  is pressed at least 2 sec. This operation is acknowledged by a buzzer. After successful operation of more than 2 sec, the key lock indicator flashes and the heater is locked.

The heater can only be locked in operating mode (B mode).

If the heater is locked, only  can be operated; all other buttons are blocked. If any other button is operated in the blocked mode, the buzzer signal sounds and the key lock indicator flashes as in-

dication that the key lock functionality has been activated. Only the switch off by operation of  is possible. But if you switched off the appliance, you can not restart it again without first unlocking it.

The key lock indicator will go out after pressing  for 2 sec. . Now the hob control is unlocked and can be operated in normal order.

## TOUCH CONTROL SAFETY FUNCTIONS

The following safety functions are available to avoid unintentionally operating the hob control.

### Sensor Safety Cut Off

, Sensor monitoring is included to prevent the appliance from unwanted, random sensor operation.

If one or more buttons are pressed longer than 12 sec, the sensor monitoring routine acoustically indicates that wrong operation (pot or other object placed on the button, sensor failure, etc.) and switches off the appliance.

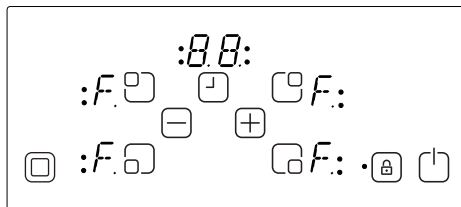

The safety turn-off causes the hob control to be turned off and to switch to the S mode. An 'F' will flash in all heater displays.

Any residual heat present will be displayed on all the other heater displays.

The hob control will then go into S mode. At the same time a buzzer signal will appear. After 10 minutes, the acoustic signalling will stop.

If erroneous operation is no longer present, both the visual and the acoustic signal will disappear.

### Over-Temperature Switch-Off

Because the control is placed very close to the heater in the centre front of the hob, it can occur that an incorrectly placed pot might be situated only half-way on the control and not sensed by the sensor safety cut off (not covering a button), heats the hob up to a very high temperature, which makes the glass and the buttons hot enough to burn fingers..

To prevent the hob control unit from being damaged, the control monitors the temperature all the time and switches off in case of overheating emergency. It

is indicated in the heater 4 heater display with the letter 't' for all the time until the temperature decreases.

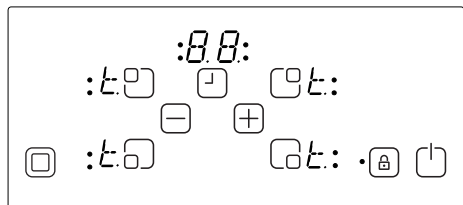

As the temperature drops, the 't' displays will be erased and the hob control unit falls back into the S mode. This means that the user can reactivate the appliance by touching .

### Operating Time Limitations

The hob control unit has limits the operating time. If the heat setting for this heater has not been changed for a certain length of time, than the heater will turn off automatically (for 10 sec a '0' is displayed, afterwards the residual heat). The limit of the operating time depends of the selected heat setting. If a timer is associated with the heater, then '00' will display on the timer display for 10 sec. Afterwards, the timer display turns off.

After the heater turns off automatically as described above, the heater is operable again and the maximum operating time for this heat setting is applied.

### Residual Heat Functions

After all cooking processes there is some heat stored in the vitroceramic glass called residual heat. The control can calculate roughly how hot the glass is in the worst case. If the calculated temperature is higher than + 60 ° C, then this will be indicated in the corresponding heater display after the heater or the hob control was turned off. The residual heat display is shown as long as the calculated heater temperature is > + 60° C.

The residual heat display has the lowest priority and is overwritten by every other display value, during safety turn-offs and displaying an error code.

After reapplying the supply voltage to the hob control after an interruption in the supply voltage, causes that the residual heat display flashes, if the corresponding heater had a residual heat of greater + 60 ° C before the power interruption occurred. The display will flash until the max. residual heat time has expired or the heater is selected and activated.

## CLEANING AND CARE

Cookware with rough finishes should not be used since these can scratch the glass ceramic surface. The bottom of quality cookware should be as thick and flat as possible. Before use, make sure that the bottom of the cookware is clean and dry.

Always place the cookware on the cooking zone before switching the cooking zone on. If possible, always place the lids on the cookware. Bottom of cookwares must not be smaller or larger than the cooking zones, they should be at the proper size as indicated below to avoid wasting energy.

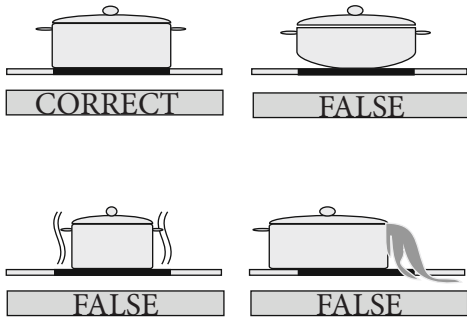

Before cleaning the hob, first remove the plug from the electrical supply socket. Then ensure that there is no residual heat stored in the appliance. Vitroceramic glass is very resistant to high temperature and overheating. If there is residual heat stored in the appliance, 'H' will flash on the heater display. In order to avoid burns, let the appliance cool down.

Remove all spilt food and fat using a

window scraper. Then wipe the hob with a suitable cleaning detergent liquid and a clean damp cloth. Wipe the appliance down using a clean dry cloth.

If aluminium foil or plastic items accidentally melt on the hob surface, they should be immediately removed from the hot cooking area with a scraper. This will avoid any possible damage to the surface. This also applies to sugar or food containing sugar that may spill on the hob.

If any other food melts on the hob surface, remove it once the appliance has cooled down. Use glass ceramic or stainless steel cleaner when cleaning the surface.

Do not use a dishcloth or abrasive sponge to clean the vitroceramic surface. These materials may damage the surface.

Do not use chemical detergents, sprays or spot removers on the vitroceramic surface. These materials may start a fire or cause the vitroceramic colour to fade. Clean with water and liquid dish-washing detergent.



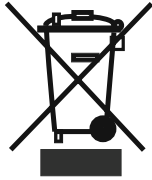

The symbol on the product or on its packaging indicates that this product must not be treated as household waste. Rather, it must be turned in to the applicable collection point for recycling electrical and electronic equipment. By ensuring this product is disposed of correctly, you will help prevent potential negative consequences for the environment and human health, which could otherwise be caused by inappropriate waste handling of this product. For more detailed information about recycling of this product, please contact your local city office, your household waste disposal service or the shop where you purchased the product.

# **INHOUD**

BESCHRIJVING VAN DE KOOKPLAAT

VEILIGHEIDSWAARSCHUWINGEN

INSTALLATIE

Het plaatsen van uw inbouw-kookplaat

Elektrische aansluiting van uw kookplaat

GEBRUIK

In- en uitschakelen van de bediening

Pit selecteren

Aanzetten van twee- en drievoudige zones

Kookstand met en zonder warmteboost instellen

Uitschakelen van individuele verwarmers

Timer-functie

Toetsvergrendeling

TOUCH-BEDIENINGSPANEEL

VEILIGHEIDSFUNCTIES

Uitzetten sensorveiligheid

Uitschakelen bij te hoge temperatuur

Beperkingen functioneringstijd

Restwarmtefuncties

REINIGING EN VERZORGING

# BESCHRIJVING VAN DE KOOKPLAAT

Beste klant,

Het is belangrijk dat u deze handleiding leest voor de beste prestaties en om de levensduur van uw toestel te verlengen. Wij raden u aan om deze handleiding te bewaren voor toekomstig gebruik.

Uw nieuwe kookplaat heeft een garantie, die u een langdurende service zal geven. Deze garantie is alleen van toepassing als het apparaat wordt geïnstalleerd en gebruikt in overeenstemming met de bedienings- en installatie-instructies beschreven in deze handleiding.

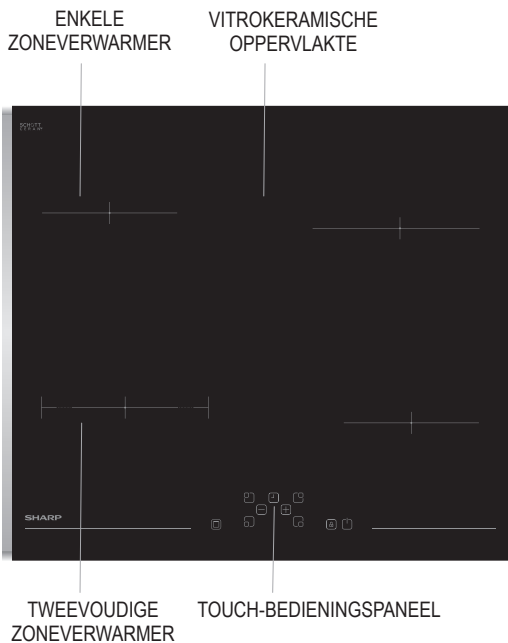

**Opmerking:** Het uiterlijk van uw kookplaat kan misschien anders zijn dan het hierboven weergegeven model vanwege zijn configuratie.

## **VEILIGHEIDSWAARSCHUWINGEN**

LEES DEZE INSTRUCTIES AANDACHTIG EN VOLLEDIG DOOR VOORDAT U UW NIEUWE APPARAAT IN GEBRUIK NEEMT EN BEWAAR DEZE OP EEN HANDIGE PLAATS OM HEM OPNIEUW TE KUNNEN RAADPLEGEN, ALS DAT NODIG IS.

DEZE HANDLEIDING IS SAMENGESTELD VOOR MEER DAN 1 GELIJKSOORTIGE MODELLEN. HET IS DUS MOGELIJK DAT UW APPARAAT NIET ALLE FUNCTIES HEEFT, DIE IN DEZE HANDLEIDING STAAN VERMELD. BEKIJK AANDACHTIG DE UITDRUKKINGEN MET CIJFERS, TERWIJL U DEZE GEBRUIKSAANWIJZING DOORNEEMT.

### **Algemene veiligheidswaarschuwingen**

- Dit apparaat kan worden gebruikt door kinderen van 8 jaar en ouder en personen met verminderde lichamelijke, zintuiglijke of verstandelijke vermogens of gebrek aan ervaring en kennis, zolang ze onder toezicht staan of zijn geïnstrueerd over het gebruik van het apparaat op een veilige ma-

nier en op de hoogte zijn van het gevaar tijdens het gebruik. Kinderen mogen niet met het apparaat spelen. Reiniging en onderhoud mag niet zonder toezicht door kinderen worden uitgevoerd.

- **WAARSCHUWING:** Het apparaat en toegankelijke onderdelen worden heet tijdens het gebruik. U dient ervoor te zorgen dat de hete onderdelen van het apparaat niet worden aangeraakt. Kinderen onder de 8 jaar dienen uit de buurt van het apparaat te blijven, tenzij ze continu onder toezicht staan.
- **WAARSCHUWING:** Onbeheerd koken op een kookplaat met vet of olie kan gevaarlijk zijn en kan leiden tot brand. **NOOIT** proberen om een brand met water te blussen,

maar schakel het apparaat uit en bedek het vuur bijvoorbeeld met een deksel of een branddeken.

- **WAARSCHUWING:** Brandgevaar: geen voorwerpen op de kookplaten bewaren.
- **WAARSCHUWING:** Als het oppervlak is gebarsten, schakel dan het apparaat uit om de mogelijkheid van een elektrische schok te voorkomen.
- Indien de kookplaten voorzien zijn van een deksel, dienen deze schoon te zijn voordat ze worden geopend. En ook het kookplaatoppervlak dient te zijn afgekoeld, voordat het deksel erop wordt geplaatst.
- Het apparaat is niet bedoeld om te worden bediend door middel van een externe timer of afzonderlijke afstandsbediening.

- Gebruik geen agressieve schuurmiddelen of scherpe metalen schrapers om het glas van de oven deur en andere oppervlaktes te reinigen omdat ze het oppervlak kunnen beschadigen, wat kan leiden tot het verbrijzelen van het glas of schade aan het oppervlak.
- Geen stoomreinigers gebruiken voor het reinigen van het apparaat.
- Uw apparaat is geproduceerd in overeenstemming met alle van toepassing zijnde lokale en internationale normen en voorschriften.
- Onderhouds- en reparatiewerkzaamheden mogen alleen worden uitgevoerd door bevoegde onderhoudstechnici. Installatie- en reparatiewerk door onbevoegde technici kunnen u in gevaar brengen. Het is gevaarlijk om de specificaties van het apparaat op enigerlei wijze te veranderen of te modificeren.
- Zorg er voorafgaand aan de installatie voor dat de plaatselijke distributie-omstandigheden (aard van het gas en de gasdruk of elektriciteitsspanning en -frequentie) en de eisen van het apparaat compatibel zijn. De eisen voor dit apparaat staan vermeld op het etiket.
- **VOORZICHTIGHEID:** Dit apparaat is alleen bedoeld voor het koken van voedsel en voor huishou-

delijk gebruik binnenshuis en mag niet worden gebruikt voor andere doeleinden of in een andere toepassing, zoals niet-huishoudelijk gebruik of in een commerciële omgeving of als verwarming.

- Alle mogelijke veiligheidsmaatregelen zijn genomen om uw veiligheid te garanderen. Omdat het glas kan breken, dient u voorzichtig te zijn bij het schoonmaken om krassen te voorkomen. Vermijd slaan of kloppen op het glas met accessoires.
- Zorg ervoor dat het netsnoer niet wordt ingeklemd tijdens de installatie. Als het netsnoer is beschadigd, dient dit te worden vervangen door de fabrikant, zijn onderhoudsmonteur of personen met vergelijkbare kwalificaties om gevaar te voorkomen.

### **Installatiewaarschuwingen**

- Gebruik het apparaat niet voordat deze volledig is geïnstalleerd.
- Het apparaat dient te worden geïnstalleerd en in gebruik worden genomen door een erkende technicus. De producent is niet verantwoordelijk voor eventuele schade, die veroorzaakt kan zijn door gebrekkige plaatsing en installatie door onbevoegden.
- Wanneer u het apparaat uitpakt, zorg ervoor dat het niet is beschadigd tijdens het transport. In het geval van een defect; gebruik het apparaat niet en neem onmiddellijk contact op met een gekwalificeerde onderhoudsmonteur. Omdat de voor verpakking gebruikte materialen (nylon, nietmachines, piepschuim ... etc) schadelijke effecten kunnen veroorzaken bij kinderen, dienen deze te worden verzameld en onmiddellijk worden verwijderd.
- Bescherm uw apparaat tegen at-

mosferische effecten. Stel het apparaat niet bloot aan effecten zoals zon, regen, sneeuw enz.

- De omringende materialen van het apparaat (kast) dienen een temperatuur van 100 °C te kunnen doorstaan.
- Tijdens gebruik
- Plaats geen brandbare of ontvlambare materialen op of in de buurt van het apparaat als het functioneert.
- Verlaat de kookplaten niet tijdens het koken met vaste of vloeibare oliën. Deze kunnen in brand vliegen bij extreme verhitting. Giet nooit water op de vlammen, die worden veroorzaakt door olie. Dek de pan met zijn deksel af om het vuur, dat is ontstaan, te doven en zet het fornuis uit.
- Plaats pannen altijd op het centrum van de kookzone en draai de handgrepen naar een veilige positie, zodat er niet tegen kan worden gestoten of deze kunnen worden gegrepen.
- Haal de stekker uit het stopcontact als u het apparaat langere tijd niet gaat gebruiken. Zet de hoofdschakelaar uit. Bovendien adviseren wij u om de gasklep uit te draaien, als u het apparaat niet gebruikt.
- Zorg ervoor dat de bedienings-toetsen van het apparaat altijd in de '0'-stand (uit) staan, als het apparaat niet wordt gebruikt.
- De temperatuur van de onderkant van de kookplaat kan toenemen tijdens het functioneren ervan. Daarom dient er een plank onder het product worden gemonteerd.
- Tijdens het schoonmaken en onderhoud
- Zet het apparaat altijd uit voordat er dergelijke werkzaamheden, zoals schoonmaken of onderhoud, worden uitgevoerd. U kunt dit doen door de stekker van het apparaat uit het stopcontact te halen of door

de hoofdschakelaars uit te zetten.

- Verwijder niet de bedieningstoetsen voor het reinigen van het bedieningspaneel.
- **OM DE EFFICIENTIE EN VEILIGHEID VAN UW APPARAAT TE WAARBORGEN ADVISEREN WIJ U OM ALTIJD ORIGINELE ONDERDELEN TE GEBRUIKEN EN OM ALLEEN, INDIEN NODIG, ERKENDE ONDERHOUDSMONTEURS TE BELLEN.**

## INSTALLATIE

De elektrische aansluiting van deze kookplaat, dient door erkende onderhoudsmonteurs of gekwalificeerde elektriciens te worden uitgevoerd, volgens de instructies in deze handleiding en in overeenstemming met de huidige regelgeving.

- Zorg ervoor, voordat u het apparaat thuis op het elektriciteitsnet aansluit, dat de conformiteit van de spanningsinstellingen zijn gecontroleerd, die in de beschikbare informatie worden vermeld.
- De wetten, verordeningen, richtlijnen en normen, die gelden in het land van gebruik dienen te worden nageleefd (veiligheidsvoorschriften, correcte recycling overeenkomstig de voorschriften, enz.).

### Het plaatsen van uw inbouw-kookplaat

Controleer na het verwijderen van het verpakkingsmateriaal van het apparaat en de accessoires, dat de kookplaat niet is beschadigd. Gebruik het apparaat niet, indien u schade vermoedt, en neem onmiddellijk contact op met een erkende onderhoudsmonteur of een gekwalificeerde elektricien.

Deze ingebouwde kookplaat dient te worden geplaatst in een uitsparing van een werkblad.

Maak een opening met de dimensies, die in de volgende afbeelding staan

aangegeven. De afstand tussen de achterkant van de kookplaat en een aangrenzende muur is afhankelijk van de wandoppervlak. Gebruik s.v.p. geen gemakkelijk ontvlambare materialen zoals gordijnen en papier in de buurt van de kookplaat.

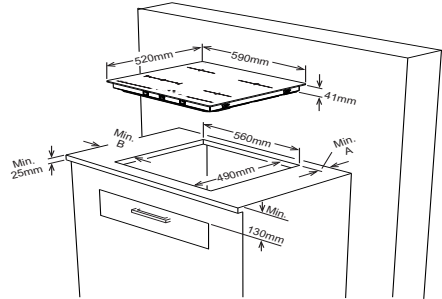

Omringende muren	A (mm)	B (mm)
Brandbaar	60	150
Onbrandbaar	25	40

- Breng het meegeleverde eenzijdig zelfklevende afdichtplakband helemaal rond de onderrand van de kookplaat langs de buitenrand van het keramische glaspaneel aan. Rek deze niet uit.
- Schroef de 4 werkbladmontagebeugels op de zijwanden van het product.

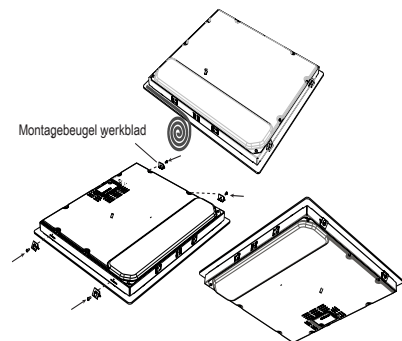

## Elektrische aansluiting van uw kookplaat

- Controleer, voordat u doorgaat met de elektrische aansluiting, of de huidige capaciteit van het systeem en het stopcontact voldoende is voor het maximale vermogen van de kookplaat.
- De elektrische installatie van de woning en de stekker dienen geaard te zijn conform de veiligheidsvoorschriften.
- Als er geen speciaal kookplaatcircuit en gezeekerde schakelaar zijn, dienen deze te worden geïnstalleerd door een erkende elektricien voordat de kookplaat wordt aangesloten.
- De gezeekerde schakelaar dient gemakkelijk toegankelijk te zijn als de kookplaat is geïnstalleerd.
- Gebruik geen adapters, stekkerdozen en/of verlengsnoeren.
- Dit apparaat voldoet aan de vereisten van de volgende EEG-richtlijnen:
  1. Keramische kookplaat EEG/73/23 en 93/68, EEG/89/336 met betrekking tot radiostoring,
  2. EEG/89/109 met betrekking tot contact met levensmiddelen.
- Een stroomonderbreker met een contactopening van minstens 3 mm, nominaal 20 A en vertraagde werking, dient binnen het voedingscircuit te zijn geïnstalleerd.
- Voor de vitrokeramische kookplaat met touch-bediening, dient de kabel de volgende kenmerken te hebben: H05VV-F 3x1,5 mm<sup>2</sup> / 60227 IEC 53. U zult het aansluitschema op de achterzijde van het apparaat vinden.
- Zorg er tijdens de installatie voor dat

er geïsoleerde kabels worden gebruikt. Een verkeerde aansluiting kan uw apparaat beschadigen. De garantie biedt geen dekking voor dergelijke schades.

- Alle reparaties dienen door erkende onderhoudsmonteurs of gekwalificeerde elektriciens plaats te vinden.
- Haal de stekker van het apparaat uit het stopcontact voor iedere onderhoudsbeurt. Volg voor heraanluiting strikt de verbindingsschema's.

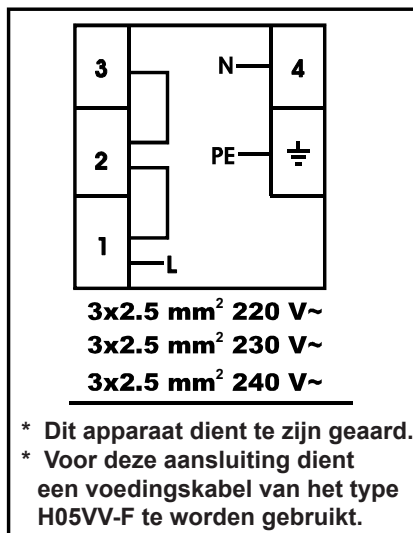



## GEBRUIK

Het apparaat wordt bediend door het aanraken van toetsen en de functies worden bevestigd door displays en akoestische signalen.

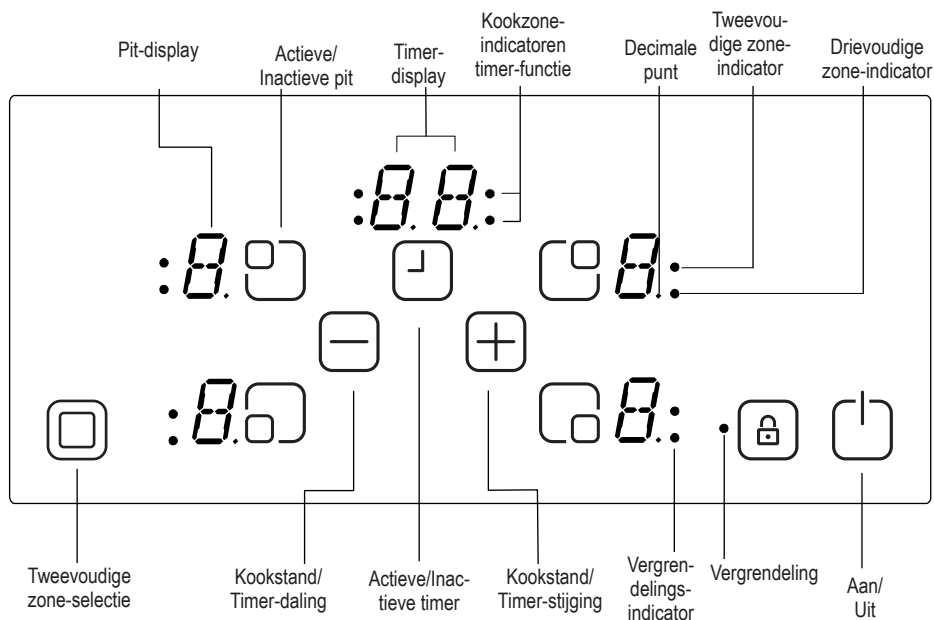

Standby-modus	S-modus	De netspanning is verbonden met de kookplaatbediening en alle pit-displays zijn uit of restwarmte-display is actief.
Bedrijfsmodus	B-modus	Tenminste één pit-display toont een kookstand tussen '0' en '9'.
Vergrendelingsmodus	VR-modus	De kookplaatbediening is vergrendeld.



## MODUSBESCHRIJVING

## In- en uitschakelen van het apparaat

Als het apparaat in de standby-modus staat, wordt het weer in de bedrijfsmodus gezet door minstens 1 seconde lang op de aan/uit-toets  te drukken. Een zoemersignaal geeft aan dat het apparaat succesvol in bedrijf is gesteld. Op alle pitten verschijnt er een '0' en alle decimale punten van de pitten knippen (1 seconde aan, 1 seconde uit).



Als het apparaat niet binnen 10 seconden wordt gebruikt, zullen de displays van alle pitten uitgaan.

Als de displays zijn uitgeschakeld, zal de pit in de standby-modus worden gezet.

Als  meer dan 2 seconde wordt ingedrukt (in de bedrijfsmodus), wordt het apparaat uitgeschakeld en opnieuw in de S-modus gezet. Het apparaat kan altijd worden uitgeschakeld door te drukken op , zelfs wanneer andere toetsen gelijktijdig worden ingedrukt.



Als er een restwarmte op een pit staat, dan zal dit worden aangegeven in de desbetreffende kookstand pit-display.

## Pit selecteren

Als er één pit wordt gekozen met de bijbehorende actieve/inactieve-pittoets zal de decimale punt van de desbetreffende pit-display knippen. Voor de geselecteerde pit kunt u de kookstand tussen 1-9 instellen door het aanraken van de kookstandtoetsen  of .

De toetsen dienen binnen 3 seconden te worden ingedrukt, anders wordt de pitselectie gewist en zal de kookstand (decimale punt) niet verschijnen. Als het apparaat binnen 10 seconden niet

verder wordt gebruikt, gaat de pit terug in de S-modus.

De kookstand kan altijd worden gewijzigd door te drukken op  of  tussen 1-9.

Elke druk op de toets of display-verandering geeft een zoemersignaal.

## Kookstand met en zonder warmteboost instellen

Alle pitten zijn voorzien van een warmteboost-functionaliteit.

Als de warmteboost actief is, dan zal de pit gedurende de warmteboost-tijd met het maximale vermogen functioneren, afhankelijk van de gekozen kookstand. Dit wordt aangegeven door middel van een knipperende 'A', afgewisseld door de kookstandwaarde (bijvoorbeeld 0,5 sec 'A' en 0,5 sec '9') in de pit-display. Zodra de warmteboosttijd is beëindigd zal alleen de kookstand worden aangegeven.



Als de warmteboost voor een pit dient te worden ingesteld, dient kookstand 9 worden aangezet door op  te drukken vanaf stand 0. Na het instellen van de warmte naar stand 9, zal 'A' afwisselend worden aangegeven. Dit betekent dat kookstand 9 en de warmteboost actief zijn.



De warmteboost kan worden uitgeschakeld door te drukken op  totdat kookstand '0' verschijnt.



Als de warmteboost dient te worden gebruikt, kan dit altijd worden geacti-

veerd door opnieuw op  te drukken als de kookstand is ingesteld op 9. In de pit-display knippert dan 'A/9'.

**Uitschakelen van individuele pitten** Een aparte pit kan op 3 verschillende manieren worden uitgeschakeld:

- Gelijktijdige werking van  en -toetsen
- Vermindering van de kookstand naar '0' door middel van -toets
- Gebruik van de timer-uitschakelfunctie voor de desbetreffende pit

Gelijktijdige werking van  en -toetsen

De desbetreffende pit dient te worden gekozen met de actieve/inactieve-pit-toets. De decimale punt van de desbetreffende pit-display zal knipperen. Om de pit uit te schakelen, dienen  en  tegelijkertijd te worden ingedrukt. Een zoemersignaal klinkt en '0' verschijnt in de kookstand-display.

Als de timer actief is voor de geselecteerde pit zal '0' verschijnen in de pit-display en ook de bijbehorende kookzone-indicator-timer en timer-display worden uitgeschakeld.

Als er nog een restwarmte op deze pit staat, zal dit worden aangegeven door middel van een statische 'H' in de kookstand-display.

Vermindering van de kookstand naar '0' door middel van -toets

De pit kan ook worden uitgeschakeld door de functionerende kookstand naar '0' te verlagen.

Als de pit-display een '0' aangeeft, zal een bijbehorende decimale punt van de pit ook worden uitgeschakeld.

Bij het uitschakelen van een actieve pit, verschijnt niet alleen de '0' in de pit-display, maar ook de desbetreffende kookzone-indicator-timer en de timer-display worden uitgeschakeld.

Als er nog een restwarmte op deze pit staat, zal dit worden aangegeven door middel van een statische 'H' in de kookstand-display.

Gebruik van de timer-uitschakelfunctie voor de bijbehorende pit (alleen beschikbaar in sommige modellen)

Na het bereiken van een resterende tijd van 0 minuten, schakelt de timer de desbetreffende pit uit en wordt er een '0' in de pit-display weergegeven en de timer-display uitgeschakeld. In de timer-display wordt '00' weergegeven. De gerelateerde kookzone-indicator-timer verdwijnt.

Een ingestelde tweevoudige/zone-selectie-indicator verdwijnt dan eventueel ook.

Bovendien geeft een zoemersignaal aan dat de timer is afgelopen. Na het geven van een bevestiging hiervan door een willekeurige toets aan te raken, zal het zoemersignaal uitgaan.

## Timer-functie

De timer biedt de volgende functies:

Maximaal kunnen er tegelijkertijd de timers van 4 pitten en 1 kookwekker (niet toegewezen aan een bepaalde pit) worden ingesteld.

Alle timers kunnen worden gebruikt in de B-modus. Een pit-timer kan alleen worden ingesteld voor een actieve pit met een kookstand tussen 1-9. De kookwekker is onafhankelijk van een bepaalde pit.

Om beide functies te gebruiken dient de timer-functie te zijn geactiveerd door de actief/inactief timer-toets .



Door  voor de eerste keer aan te raken na het activeren van de pitten, kan de kookwekker ingesteld worden (er knippert geen kookzone-indicator, ze zijn allemaal aan of uit).

Door  voor de tweede keer aan te raken, kan deze voor een van de geactiveerde pitten worden ingesteld door middel van de knipperende kookzone-indicator. Nu is de timer gekoppeld aan een bepaalde kookzone.



Door  opnieuw aan te raken kan de volgende timer, in de richting van de wijzers van de klok, voor de volgende actieve pit worden ingesteld. Enzovoort...

## Kookwekker

Ongeacht of een pit is geactiveerd of niet kan de kookwekker worden bediend door het aanraken van . De zichtbare '00' geeft aan dat de timer actief is en de punt in de rechter timer-

display geeft aan dat  en  nu gebruikt kunnen worden voor het instellen van de timer-waarde.

De kookwekker wordt geselecteerd als alle kookzone-indicatoren statisch aan of uit (er knippert dan geen kookzone-indicator) zijn.

Met  en  kan de timer-waarde worden ingesteld.

Na een succesvolle instelling van de kookwekkertijd, loopt de timer af.



De kookwekker zal niet worden gestopt door het uitschakelen van het apparaat of het activeren van de sleutelvergrenselingsfunctie en zal doorgaan totdat deze afloopt.

Na het bereiken van '00' in de timer loopt de kookwekker af en geeft een zoemersignaal.

Om dit zoemersignaal te stoppen dient u een bevestiging te geven door een willekeurige toets aan te raken.



## Pit-timer

Pit-timers kunnen alleen worden ingesteld voor geactiveerde pitten (kookstand dient te zijn ingesteld tussen 1-9)

Bij de eerste aanraking van  wordt de kookwekker geactiveerd. Na het aanraken  voor de tweede keer wordt de timer toegewezen aan de geactiveerde pit. De voorgestelde toewijzing wordt aangegeven door de desbetreffende kookzone-indicator, die dan knippert.

Door opnieuw  aan te raken na de eerste pit-timer te hebben geactiveerd,

wordt de volgende actieve pit met de klok mee toegewezen aan de timer. Het voorstel van de toewijzing wordt aangegeven door het knipperen van de kookzone-indicator.

Door  en  aan te raken kan de timer-waarde worden ingesteld.

De lopende timer van de eerste ingestelde pit-timer wordt aangegeven door de statisch verlichte kookzone-indicator.

Door  opnieuw aan te raken kunnen de volgende timers aan andere actieve pitten worden toegewezen.



10 seconden na de laatste werking zal de timer-display veranderen in de timer, die hierna het eerst zal aflopen.

De toewijzing van die timer wordt altijd weergegeven door een knipperende kookzone-indicator. Hoeveel timers er aflopen kunt u herkennen aan het aantal kookzone-indicators, die statisch aanstaan.

Door middel van de toets  kunt u de timer-waarden van de pit-timer en de kookwekker weergeven. De toewijzing wordt altijd aangegeven door het knipperen van de kookzone-indicator. Als er geen kookzone-indicator knippert, wordt de kookwekkertijd weergegeven in de 2-cijferige timer-display.

Alle pit-timers kunnen worden gewist door het uitschakelen van het apparaat in de S-modus door middel van de toets . Een kookwekker zal niet worden gewist en zal blijven werken totdat deze afloopt.

Om een timer in de functioneringsmodus te wissen, dient u eerst de timer te selecteren door op de actief/inactief timer-toets te blijven drukken totdat deze wordt weergegeven. De waarde kan dan op 2 verschillende manieren worden gewist:

- Verlaging van de waarde door het aanraken van  totdat '00' verschijnt in de timer-display.
- Het gelijktijdig aanraken van  en  gedurende 0,5 sec totdat '00' wordt weergegeven in de timer-display.

Na het bereiken van '00' in een pit-timer, zal de kookstand worden ingesteld op '0'.

Een pit-timer of kookwekker die afloopt zal een zoemersignaal geven. Deze zal uitgaan als er ter bevestiging een willekeurige toets wordt aangeraakt.

Wacht tot 'F' verdwijnt voor alle zones, schakel de kookplaat aan door  aan te raken en ga verder met het gebruik.



## Vergrendelingsslot

De vergrendelingsfunctie is voor het blokkeren van functies en stelt het apparaat in een veilige modus in tijdens het gebruik. Wijzigingen door aanraking, zoals het verhogen van warmteinstellingen en andere wijzigingen, zijn dan niet mogelijk. Het is dan alleen mogelijk om het apparaat uit te schakelen.

De vergrendelingsfunctie is actief als de vergrendelingstoets  minstens 2 seconden wordt ingedrukt. Deze instelling wordt bevestigd door een zoemersignaal. Na een succesvolle werking van meer dan 2 seconden gaat de vergren-

delingsindicator knipperen en wordt de pit vergrendeld.

De pit kan alleen worden vergrendeld in de functioneringsmodus (B-modus).

Als het apparaat is vergrendeld, werkt alleen  en zijn alle andere toetsen geblokkeerd. Als er een toets wordt bediend in de geblokkeerde modus, zal er een zoemersignaal klinken en de vergrendelingsindicator zal dan knipperen om te laten zien dat de vergrendelingsfunctie is geactiveerd. Het is dan alleen mogelijk om door middel van de toets  het apparaat uit te schakelen. Maar na het uitschakelen van het apparaat is het alleen mogelijk om deze weer aan te zetten door eerst de vergrendelingsfunctie uit te zetten.

Na het aanraken van  gedurende 2 seconden, verschijnt de vergrendelingsindicator. Nu is de kookplaatbediening weer ontgrendeld en kan deze weer normaal worden bediend.

## TOUCH-BEDIENINGSPANEEL VEILIGHEIDSFUNCTIES

De volgende veiligheidsfuncties zijn beschikbaar om onbedoelde werking van de kookplaatbediening te voorkomen.

### Uitzetten sensorveiligheid

Om ongewenste, willekeurige sensorwerking van het apparaat te voorkomen is een sensorcontrole opgenomen.

Indien er één of meer toetsen langer dan 12 seconden worden ingedrukt geeft de sensorcontrole de verkeerde bediening (indien er een object op de toets is geplaatst, er een sensorstoring is opgetreden, etc.) met een zoemersignaal aan en wordt het apparaat automatisch uitgeschakeld.

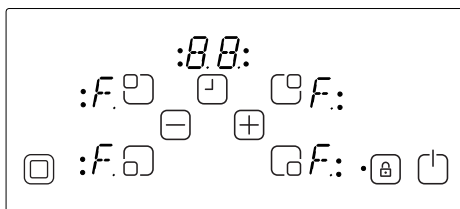

De veiligheidsuitschakeling zorgt ervoor dat de kookplaatbediening in de S-modus wordt gezet. Er zal dan een 'F' knipperen in alle pit-displays.

Als er nog restwarmte aanwezig is, zal deze worden weergegeven in alle andere pit-displays.

De kookplaatbediening gaat dan in de S-modus. Tegelijkertijd klinkt er dan een zoemersignaal. Na 10 minuten zal dit signaal stoppen.

Indien er dan niet langer sprake is van een onjuiste bediening, zullen de visuele en akoestische signalen beiden verdwijnen.

### Uitschakelen bij te hoge temperatuur

Omdat de locatie van de bediening zich zeer dichtbij de pit in het midden vooraan de kookplaat bevindt, kan het voorkomen dat een onjuist geplaatste pan half op de bedieningstoetsen staat en niet waargenomen wordt door de veiligheidssensor voor de automatische uitschakeling (en geen toets bedekt) en de kookplaat tot een hele hoge temperatuur wordt verwarmd, waardoor het glas en de toetsen te heet worden en niet kunnen worden aangeraakt.

Om schade aan de kookplaatbedieningsunit te voorkomen, wordt de tem-

peratuur constant gecontroleerd en schakelt automatisch uit in het geval van oververhitting. Dit wordt in de 4 pit-displays aangegeven met de letter 't' totdat de temperatuur afneemt.

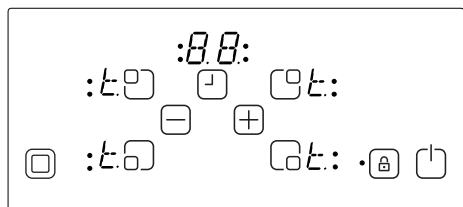

Nadat de temperatuur is gedaald zal de 't'-weergave verdwijnen en de kookplaatbedieningsunit valt dan terug in de S-modus. Dit betekent dat de gebruiker het apparaat opnieuw kan activeren door op  te drukken.

### **Beperkingen functioneringstijd**

De kookplaatbedieningsunit heeft een beperking van de werktijd. Als de kookstand voor een pit gedurende een bepaalde periode niet is veranderd, zal deze automatisch uitgaan (er wordt dan gedurende 10 seconden een '0' weergegeven en daarna de restwarmte). De grens van de gebruiksduur is afhankelijk van de gekozen kookstand. Als een timer is ingesteld voor een pit dan zal gedurende 10 seconden '00' op de timer-display worden weergegeven. Daarna zal de timer-display uitgaan.

Nadat de pit automatisch is uitgeschakeld, zoals hierboven wordt beschreven, kan de pit weer worden gebruikt en de maximale gebruiksduur voor deze kookstand worden toegepast.

### **Restwarmtefuncties**

Na ieder kookproces is er warmte opgeslagen in het vitrokeramische glas, de zogenaamde restwarmte. De bediening van het apparaat kan globaal berekenen hoe heet het glas in het ergste geval is. Als de berekende temperatuur hoger is dan + 60 °C, dan zal dit worden aangegeven in de desbetreffende pit-display nadat de pit of kookplaatbediening is uitgeschakeld. De restwarmte wordt weergegeven zolang de berekende pit-temperatuur > + 60 °C.

De weergave van de restwarmte heeft de laagste prioriteit en wordt overschreven door elke andere display-waarde, tijdens automatische uitschakelingen (voor de veiligheid) en bij foutcodes.

Na het opnieuw aanzetten van de voedingsspanning op de kookplaatbediening, nadat er een stroomonderbreking heeft opgetreden, gaat de restwarmte-display knipperen als de desbetreffende pit een restwarmte heeft, die hoger is dan + 60 °C, voordat de stroomonderbreking optrad. De display zal knipperen totdat de max. restwarmtetijd is verstreken of de pit wordt geselecteerd en geactiveerd.

## REINIGING EN ONDERHOUD

Kookgerei met ruwe bodems mag niet worden gebruikt, omdat dit krassen op de keramische plaat kan veroorzaken. De onderkant van kookgerei dient zo dik en vlak mogelijk te zijn. Zorg ervoor dat de onderkant van kookgerei schoon en droog is, voordat u deze in gebruik neemt.

Plaats kookgerei op de kookzone voordat deze wordt ingeschakeld. Plaats, indien mogelijk, altijd een deksel op kookgerei. De onderkant van kookgerei dient niet kleiner of groter dan de kookzone te zijn. Deze dient de juiste afmeting te hebben, zoals hieronder is aangegeven, om geen energie te verspillen.

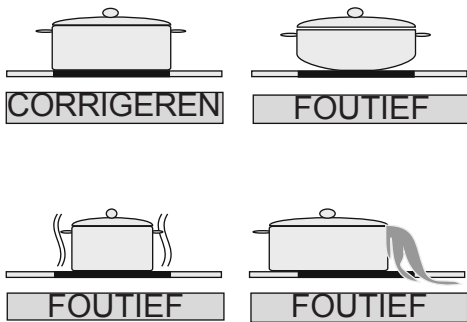

Trek vóór het reinigen van de kookplaat eerst de stekker uit het stopcontact. Controleer vervolgens dat er geen restwarmte meer op de kookplaat staat. De glaskeramische plaat is zeer goed bestand tegen hoge temperatuur en oververhitting. Als er restwarmte in het apparaat is opgeslagen, knippert de 'H' in de pit-display. Laat het apparaat af-

koelen om brandwonden te voorkomen. Verwijder alle etensresten en vet met een raamschraper. Veeg daarna de kookplaat met een geschikt afwasmiddel en een schone vochtige doek af. Wrijf het apparaat na met een schone, droge doek.

Als er per ongeluk aluminiumfolie of plastic voorwerpen op de kookplaat smelten, dienen deze onmiddellijk met een schraper van de hete kookzone te worden verwijderd. Dit voorkomt mogelijke schade aan het oppervlak. Dit geldt ook voor suiker of suikerhoudend voedsel, die op de kookplaat kunnen worden gemorst.

In het geval van ander smeltend voedsel op het kookplaatoppervlak, kunt u deze verwijderen als het apparaat is afgekoeld. Gebruik voor het schoonmaken hiervan een reinigingsmiddel voor glaskeramiek of roestvrijstaal.

Gebruik geen vaatdoek of schurende spons om het vitrokeramische oppervlak te reinigen. Deze materialen kunnen het oppervlak beschadigen.

Gebruik geen chemische reinigingsmiddelen, sprays of vlekverwijderaars op het vitrokeramische oppervlak. Deze materialen kunnen brand of vitrokeramische kleurvervaging veroorzaken. Reinig met water en afwasmiddel.



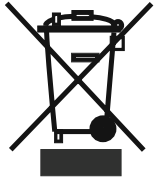

Dit symbool op het product of de verpakking geeft aan dat dit product niet mag worden behandeld als huishoudelijk afval. In plaats daarvan dient het te worden ingeleverd bij het van toepassing zijnde inzamelpunt voor de recycling van elektrische en elektronische apparatuur. Door dit product correct te verwijderen voorkomt u mogelijke negatieve gevolgen voor het milieu en de menselijke gezondheid, die anders zouden kunnen worden veroorzaakt door een onjuiste afvalverwerking van dit product. Meer gedetailleerde informatie over de recycling van dit product kunt u opvragen bij uw gemeente, de afvalverwijderingsdienst of de winkel, waar u het product hebt gekocht.

## **PËRMBAJTJA:**

PËRSHKRIMI I PLLAKËS

UDHËZIME MBI SIGURINË

INSTALIMI

Pozicionimi i pllakës me integrim

Lidhja elektrike e pllakës tuaj

PËRDORIMI

Aktivizimi dhe çaktivizimi i kontrollit

Zgjidh vatrën

Aktivizo në zonat me përdorim të dyfishtë dhe trefishtë

Vendos gradimin e gatimit me dhe pa rritje të ngrohjes

Çaktivizo vatrën e veçuar

Funksioni i kohëmatësit

Bllokimi i çelësit

FUNKSIONET E SIGURISË SË KONTROLLIT ME PREKJE

Sensori i çaktivizimit të sigurisë

Fikja në rast temperature tepër të lartë

Kufizimet në kohën e funksionimit

Funksionet e ngrohjes së mbetur

PASTRIMI DHE MIRËMBAJTJA

# PËRSHKRIMI I PLLAKËS

I dashur klient

Është e rëndësishme që të lexoni këtë udhëzues për performancë më të mirë dhe për të shtuar jetëgjatësinë e pajisjes tuaj. Ne ju rekomandojmë ta ruani këtë udhëzues për referencë në të ardhmen.

Pllaka Juaj e re është e garantuar dhe ne do t'ju japim shërbime të qëndrueshme. Kjo garanci është e aplikueshme vetëm nëse pajisja është instaluar dhe vihet në funksionim në përputhje me udhëzimet operative dhe të instalimit të detajuara në këtë udhëzues.

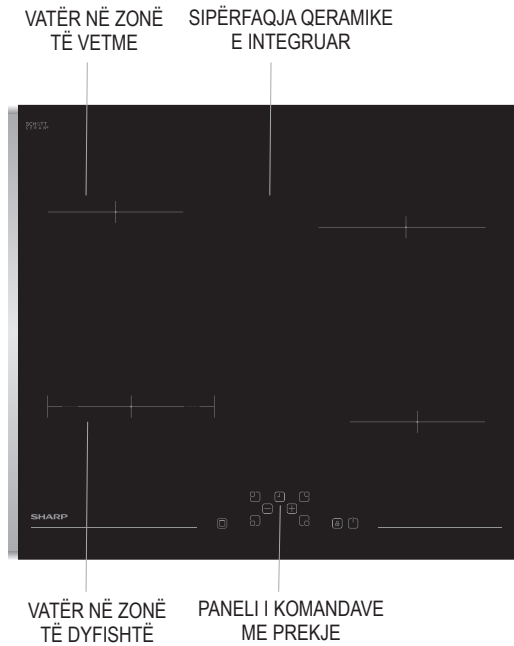

**Shënim:** Pamja vizuale e pllakës tuaj ndoshta është ndryshe nga modeli i treguar më sipër për shkak të konfigurimit të saj.

## **UDHËZIME MBI SIGURINË**

LEXONI ME KUJDES DHE TË GJITHA KËTO UDHËZIME PARA PËRDORIMIT TË PAJISJES SUAJ, DHE RUAJINI ATO NË NJË VEND TË SIGURTË SI REFERENCË KUR T'JU NEVOJITEN.

KY UDHËZUES ËSHTË PËRGATITUR PËR MË SHUMË SE NJË MODEL TË PËRBASHKËT. PAJISJA JUAJ MUND TË MOS KETË DISA NGA KARAKTERISTIKAT QË JANË SHPJEGUAR NË KËTË UDHËZUES.. KUSHTOJUNI VËMENDJE PARAQITJES SË SHIFRAVE, NDËRKOHË QË JU LEXONI KËTË UDHËZUES OPERATIV.

### **Paralajmërimet të përgjithshme mbi sigurinë**

- Kjo pajisje mund të përdoret nga fëmijë të moshës 8 vjeç e sipër dhe persona me aftësi të kufizuara fizike, ndjesore ose mendore apo me mungesa të përvojës dhe njohurive në qoftë se ata kanë mbikëqyrje ose udhëzohen për përdorimin e pajisjes në mënyrë të sigurt dhe kuptojnë rreziqet e përfshira. Fëmijët nuk duhet të luajnë

me pajisjen. Pastrimi dhe mirëmbajtja nuk duhet të bëhet nga fëmijët pa mbikëqyrje.

- **KUJDES:** Pajisja dhe pjesët e saj të arritshme nxehen gjatë përdorimit. Duhet patur kujdes për të shmangur prekjen e elementëve të nxehtë. Fëmijët më pak se 8 vjeç duhet të mbahen larg për aq kohë sa nuk mbikëqyren vazhdimisht.

- **KUJDES:** Gatimi i pambikëqyrrur mbi pllakë me yndyrë apo me vaj mund të jetë i rrezikshëm dhe mund të shkaktojë zjarr. **ASNJËHERË** mos u përpiqni të shuani një zjarr me ujë, por fikni pajisjen dhe më pas mbuloni flakët p.sh. me një kapak ose me një batanije kundra zjarrit.

- KUJDES: Rreziku i zjarrit: mos ruani artikuj mbi sipërfaqet e gatimit.
- KUJDES: Nëse sipërfaqja është plasaritur, fikeni pajisjen për të shmangur mundësinë e goditjes elektrike.
- Për vatrat e inkorporuara në një kapak, çdo derdhje duhet të hiqet nga kapaku para hapjes. Dhe gjithashtu sipërfaqja e pllakës duhet të lihet të ftohet para mbylljes së kapakut.
- Pajisja nuk është ndërtuar për tu vënë në punë me anë të një ore me zile të jashtme apo me anë të një sistemi të veçantë-telekomandë.
- Mos përdorni pastrues gjërryes ose skrapër të mprehtë metalik për të pastruar xhamin e derës së furrës dhe sipërfaqe të tjera pasi ato mund të gërvishtin sipërfaqen, e cila mund të rezultojë në krisjen e xhamit apo dëmtimin e sipërfaqes.
- Mos përdorni pastrues me avull për pastrimin e pajisjes.
- Pajisja juaj është prodhuar në përputhje me të gjitha standardet e aplikueshme dhe rregulloret vendore dhe ndërkombëtare.
- Mirëmbajtja dhe puna riparuese duhet të bëhet vetëm nga teknikë të shërbimit të autorizuar. Instalimi dhe riparimi që kryhet nga teknikë të paautorizuar mund tju rrezikojnë. Është e rrezikshme të ndryshoni apo modifikoni specifikimet e pajisjes në çfarëdo lloji mënyre.
- Para instalimit, sigurohuni që kushtet lokale të shpërndarjes (natyra e gazit dhe presioni i gazit apo voltazhi i energjisë elektrike dhe frekuenca) dhe kërkesat e pajisjes janë të pajtueshme. Kërkesat për këtë pajisje janë të deklaruara në etiketë.
- VINI RE: Kjo pajisje është projektuar vetëm për gatim dhe është menduar vetëm për përdorim shtëpiak të brendshëm dhe nuk duhet të përdoret për ndonjë qëllim tjetër, ose në ndonjë kërkesë tjetër, të tilla si për përdorim jo-shtëpiak apo në një mjedis komercial apo për ngrohje ambienti.
- Janë marrë të gjitha masat e mundshme të sigurisë për të

garantuar sigurinë tuaj. Duke qenë se xhami mund të thyhet, ju duhet të jeni të kujdesshëm gjatë pastrimit për të shmangur gërvishjet. Shmangni goditjet apo trokitjet mbi xham me aksesorët.

- Sigurohuni që kordoni furnizues nuk ka ngecur diku gjatë instalimit. Nëse kabloja furnizues është e dëmtuar, ajo duhet të zëvendësohet nga prodhuesi, agjenti i saj i shërbimit apo nga persona të kualifikuar në mënyrë të ngjashme për të parandaluar ndonjë rrezik.

### **Paralajmërimi mbi instalimin**

- Mos e përdorni pajisjen para se ajo të instalohet plotësisht.
- Pajisja duhet të instalohet nga një teknik i autorizuar dhe të vihet në përdorim. Prodhuesi nuk është përgjegjës për çdo dëm që mund të shkaktohet nga vendosja e gabuar dhe instalimi nga persona të paautorizuar.
- Kur ju shpакetoni pajisjen, sigurohuni që ajo nuk është dëmtuar gjatë transportit. Në rast të ndonjë defekti; mos e përdorni pajisjen dhe kontaktoni menjëherë një agjent të kualifikuar të shërbimit. Duke qenë se materialet e përdorura për paketim (najloni, staplers, polisteroli ... etj) mund të kenë efekte të dëmshme për fëmijët, ato duhet të mbliidhen dhe të hiqen menjëherë.
- Mbroni pajisjen tuaj ndaj efekteve atmosferike. Mos e ekspozoni atë nën efekte të tilla si dielli, shiu, bora etj ..
- Materialet përreth pajisjes (kabineti) duhet të jenë në gjendje të përballojnë një temperaturë prej min 100 °.

- Gjatë përdorimit
- Mos vendosni materiale të ndezshme ose të djegshme, në ose në afërsi të pajisjes kur ajo është duke punuar.
- Mos e lini pa mbikqyrje tenxheren ndërsa gatueri me vajra të ngurtë apo të lëngshëm. Ato mund të marrin zjarr në kushtet e ngrohjes ekstreme. Asnjëherë mos derdh ujë mbi të flakët që janë shkaktuar nga vaji. Mbuloni tiganin ose fritezën me kapakun e vet në mënyrë që të mbyten flakët që janë shkaktuar në këtë rast dhe fikni sobën.
- Gjithmonë vendosni tiganin në qendër të zonës së gatimit dhe ktheni dorezat në një pozicion të sigurt ë në mënyrë që ato nuk mund të rrëzohen apo të përthyhen.
- Në qoftë se ju nuk do të përdorni pajisjen për një kohë të gjatë, hiqeni nga prizat. Fikeni edhe çelësin kryesor. Gjithashtu, kur ju nuk e përdorni pajisjen, mbyllni valvolën e gazit.
- Sigurohuni që çelësat e kontrollit të pajisjes janë gjithmonë në pozicionin "0" (STOP) kur ajo nuk përdoret.
- Temperatura e sipërfaqes së poshtme të pllakës mund të rritet gjatë funksionimit. Prandaj, një pllakë duhet të instalohet nën produkt.
- Gjatë pastrimit dhe mirëmbajtjes
- Gjithmonë fikeni pajisjen para veprimeve të tilla si pastrimi apo mirëmbajtja. Ju mund ti bëni këto pas fikjes së pajisjes apo duke fikur çelësin kryesor.
- Mos hiqni çelësat e kontrollit për të pastruar panelin e kontrollit.
- PËR TË RUAJTUR EFIKASITETIN

DHE SIGURINË E PAJISJES TUAJ NE JU REKOMANDOJMË QË GJITHMONË TË PËRDORNI PJESËORIGJINALE DHE NË RAST NEVOJE TË KONTAKTONI VETËM AGJENTIN E AUTORIZUAR TË SHËRBIMIT.

## INSTALIMI

Lidhja elektrike e kësaj pllake duhet të kryhet nga një personel i autorizuar i shërbimit ose nga një elektrikist të kualifikuar, sipas udhëzimeve në këtë udhëzues dhe, në përputhje me rregulloret aktuale.

- Para se të lidhni pajisjen tuaj me furnizuesin në shtëpi, sigurohuni që të kontrolloni përshtatshmërinë e regjistrimeve të voltazhit, të cilat janë të specifikuara në informacionin e disponueshëm.
- Ligjet, rregulloret, direktivat dhe standardet në fuqi në vendin e përdorimit janë duhet të ndiqen (rregullat e sigurisë, riciklimi i duhur në përputhje me rregulloret, etj)

### Vendosja e pllakës së integruar

Pas heqjes së materialit ambalazhues nga pajisja dhe aksesorët e saj, sigurohuni që pllaka nuk është dëmtuar. Nëse vini re ndonjë dëm, mos e përdorni pajisjen dhe kontaktoni menjëherë një personel të autorizuar të shërbimit ose një elektrikist të kualifikuar.

Kjo pllakë e integruar duhet të futet në një prerje mbi një pllakë pune.

Krijoni një hapje me dimensionet e treguara në figurë. Distanca midis cepit të pasmë të pllakës dhe çdo muri ngjitur varet nga sipërfaqja e murit. Ju lutemi mos përdorni materiale lehtësisht të djegshme si perde, letër afër pllakës.

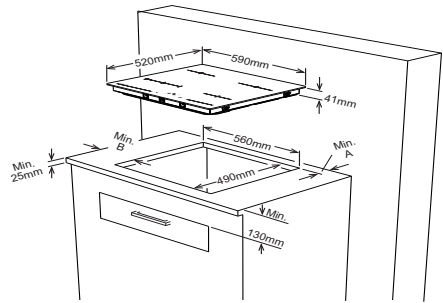

Muret fqinje të djegshme	A (mm)	B (mm)
jo të djegshme	60	150
jo të djegshme	25	40

- Aplikoni shiritin e njëanshëm vetëngjitës përgjatë gjithë cepit të ulët të sipërfaqes së gatimit përgjatë cepit të jashtëm të panelit të xhamit qeramik. Mos e tërhiqni për ta zgjatur.
- Vidhos 4 kapset fiksuese të platformës së punës në muret anësore të produktit

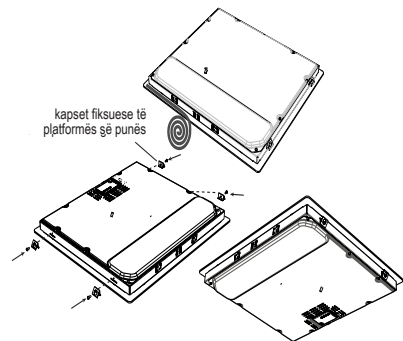

## Lidhja elektrike e pllakës tuaj

- Para se të procedoni me lidhjen elektrike, verifikoni nëse kapaciteti aktual i sistemit dhe kutia janë adekuate për fuqinë maksimale së pllakës.
- Instalimet elektrike të banesës dhe priza elektrike aktuale në përdorim duhet e tokëzuar dhe në përputhje me rregullat e sigurisë.
- Nëse nuk ka qark të dedikuar për pllakën dhe çelës siguresë, ato duhet të instalohen nga një elektrikist i kualifikuar përpara se të lidhet vatra.
- Kutia e siguresës duhet të jetë lehtësisht të arritshme pasi vatra të jetë instaluar.
- Mos përdorni adaptorë, siguresa të shumëfishta dhe /ose kablllo zgjatues.
- Kjo pajisje përputhet me kërkesat e Direktivave të mëposhtme EEC:
  1. Pllakë qeramike e integruar EEC/73/23 dhe 93/68, EEC/89/336 në lidhje me interferencat radio,
  2. EEC/ 89/109 në lidhje me kontaktin me ushqimet.
- Një ndërprerës qarku me një hapje kontakti prej së paku 3 mm, vlerësuar 20 A dhe lloj funksionimi të vonuar duhet të instalohet brenda qarkut të furnizimit.
- Për pllakat qeramike të integruara me komanda me prekje , kablllo duhet të jetë H05VV-F 3X1,5 mm<sup>2</sup> / 60227 IEC 53. Ju do të gjeni diagramin e lidhjeve në anën e pasme të pajisjes tuaj.
- Gjatë instalimit, ju lutem sigurohuni që po përdorni kablllo të izoluara. Një lidhje e gabuar mund të dëmtojë pajisjen tuaj. Garancia nuk do të

mbulojë dëmet e tilla.

- Të gjitha riparimet duhet të kryhen nga një personel i autorizuar i shërbimit ose nga një elektrikist i kualifikuar.
- Stakoni pajisjen para çdo mirëmbajtjeje. Për rikyçje, ndiqni diagramet e lidhjes në mënyrë rigoroze.

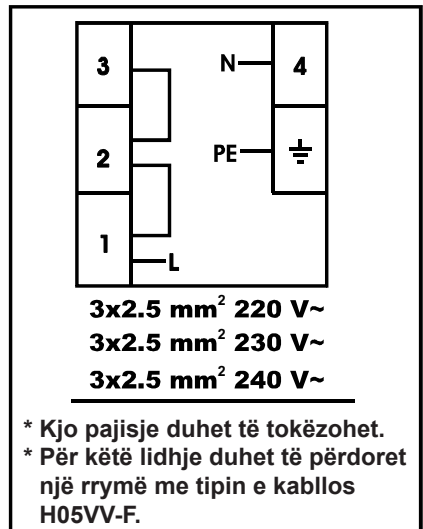



# PËRDORIMI

Pajisja vepron me butona me prekje dhe funksionet konfirmohen nga treguesit dhe sinjalet akustike.

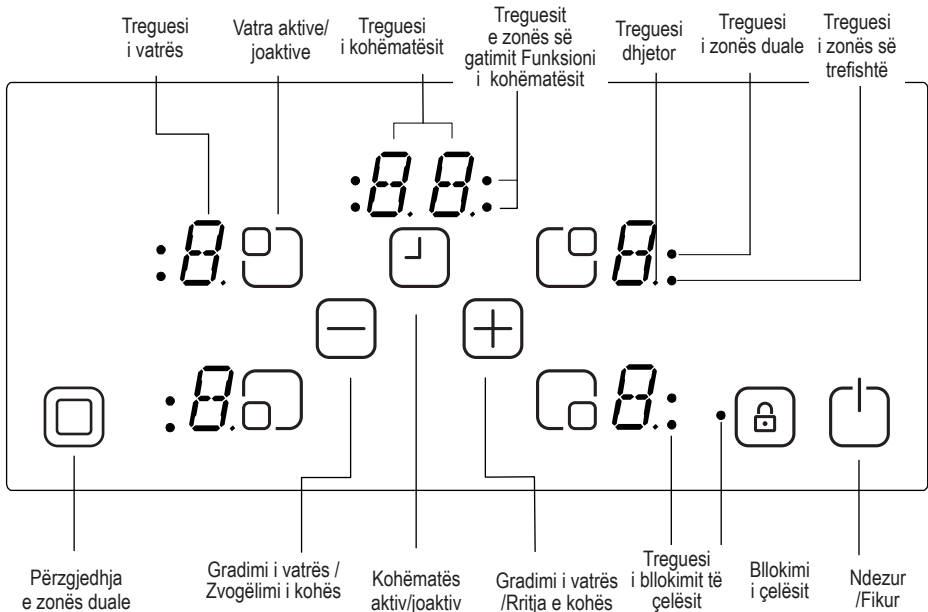

Modaliteti Stand By	Modaliteti S	Lidhjet e korrentit janë aplikuar në kontrollin e vatrës dhe të gjithë treguesit e vatrës janë të fikur ose ngrohja e mbetur është aktive.
Modaliteti i funksionimit	Modaliteti B	Të paktën një tregues i vatrës tregon një gradim të nxehtësisë midis '0' dhe '9'
Modaliteti i bllokimit	Modaliteti VR	Komanda e pllakës është bllokuar.



## PËRSHKRIMI I MODALITETIT

## Ndezja dhe fikja e pajisjes

Nëse pajisja është në modalitetin Stand By, vendoset në Modalitetin e funksionimit duke shtypur butonin Ndezur/Fikur  të paktën për 1 sekondë. Një sinjal me zhurmë tregon veprimin e suksesshëm në mënyrë akustike. Mbi të gjitha vaträt shfaqet një '0' dhe të gjithë treguesit dhjetor të vatrës pulsojnë (1 sek. ndezur, 1 sek. fikur).



Nëse nuk ka ndonjë veprim brenda 10 sek, treguesi i të gjithë vatrave do të fiket.

Nëse treguesit janë fikur, vatra do të kalojë në modalitetin Stand-By.



Nëse keni shtypur  më shumë se 2 sek. (në modalitetin e funksionimit), pajisja është fikur dhe vendoset sërish në modalitetin S. Pajisja mund të fiket duke shtypur  në çdo kohë; edhe nëse butona të tjerë janë shtypur në të njëjtën kohë.

Nëse ka një ngrohje të mbetur apo vatër me ngrohje, kjo do të tregohet në treguesin përkatës të gradimit të vatrës.

## Zgjidh vatrën

Nëse është zgjedhur një vatër e vetme me butonin përkatës të ngrohjes aktiv/ joaktiv, treguesi dhjetor i treguesit të lidhur me vatrën do të pulsojë. Për vatrën e zgjedhur, ju mund të gradoni nivelin e ngrohjes 1-9 duke prekur butonat e gradimit të vatrës  ose .

Butonat duhet të shtypen brenda 3 sek, përndryshe zgjedhja e vatrës do të fshihet dhe pika e gradimit të ngrohjes do të zhduket (treguesi dhjetor). Nëse nuk ka veprime të tjera brenda 10 sek., soba do të kalojë sërish në modalitetin S.

Gradimi i ngrohjes mund të ndryshohet gjithmonë duke shtypur  ose  midis nivelit 1-9.

Çdo veprim me buton apo çdo ndryshim në tregues do të ndërpritet nga një sinjal me zhurmë.

## Vendos gradimin e gatimit me dhe pa rritje të ngrohjes

Të gjitha vaträt janë të pajisura me funksionalitetin e ngrohjes me presion.

Nëse ngrohja me presion është aktive, atëherë vatra do të veprojë me fuqi maksimale gjatë kohës së ngrohjes me presion, e cila varet nga gradimi i zgjedhur i nxehtësisë. Kjo tregohet përmes një pulsimi 'A', e alternuar me vlerën e gradimit të ngrohjes (p. sh. 0,5 sek 'A' dhe 0,5 sek '9') mbi treguesin e vatrës. Pasi koha e ngrohjes me presion ka përfunduar, do të tregohet vetëm gradimi i vatrës.

Nëse ngrohja me presion do të përdoret për vatrën, niveli i vatrës 9 duhet të funksionojë duke shtypur  duke nisur nga niveli 0. Pas gradimit të ngrohjes në nivelin e 9, 'A' do të tregohet e alternuar. Kjo do të thotë se niveli i 9 dhe ngrohja me presion janë aktive tani.

Ngrohja me presion mund të fiket duke shtypur  derisa të shfaqet gradimi i vatrës '0'.

Nëse ngrohja me presion duhet të përdoret, mund të aktivizohet gjithmonë duke shtypur  përsëri nëse gradimi i ngrohjes është vendosur në nivelin 9. Në sobë treguesi 'A/9'

pulson.

### **Fikni vatrat individuale**

Një vatër selektive mund të fiket në 3 mënyra të ndryshme:

- Funksionim në të njëjtën kohë i butonave  $\oplus$  dhe  $\ominus$
- Reduktimi i gradimit të vatrës në '0' duke vënë në veprim butonin  $\ominus$
- Përdorimi i funksionit të fikjes së orës me zile për vatrat përkatëse

Funksionim në të njëjtën kohë i butonave  $\oplus$  dhe  $\ominus$ .

Vatra përkatëse duhet të zgjidhet me butonin e aktivizimit/çaktivizimit të vatrës, të treguesi dhjetor i treguesit të lidhur me vatrën do të pulsojë. Për të fikur vatrën, duhet të shtypen njëkohësisht butonat  $\oplus$  dhe  $\ominus$ . Një sinjal me zhurmë tingëllon dhe '0' shfaqet në treguesin e gradimit të nxehtësisë.

Nëse kohëmatësi është aktiv për vatrën e zgjedhur, atëherë '0' do të shfaqet në treguesin e vatrës dhe gjithashtu funksioni i kohëmatësit i lidhur me zonën e gatimit dhe treguesi i kohëmatësit do të fiket.

Nëse ka ngrohje të mbetur për këtë vatër, kjo do të tregohet nga një tregues statik 'H' në treguesin e gradimit të vatrës.

Reduktimi i gradimit të vatrës në '0' duke vënë në veprim butonin  $\ominus$ .

Vatra gjithashtu mund të fiket duke reduktuar gradimin e vatrës deri në '0'.

Kur treguesi i vatrës tregon '0', një tregues dhjetor i asociuar i vatrës gjithashtu do të fiket.

Duke fikur një vatër aktive, nuk shfaqet vetëm '0' në treguesin e vatrës, por fiket edhe treguesi i zonës së gatimit dhe treguesi i kohëmatësit.

Nëse ka ngrohje të mbetur për këtë vatër, kjo do të tregohet nga një tregues statik 'H' në treguesin e gradimit të vatrës.

Përdorimi i funksionit për fikjen e kohëmatësit për vatrën përkatëse (e disponueshme vetëm në disa modele)

Pas arritjes së kohës së mbetur në 0 minuta, kohëmatësi ndalon vatrën përkatëse, duke treguar '0' treguesin e vatrës dhe mbyllet treguesin e kohëmatësit. Kohëmatësi në ekran tregon '00'. Kohëmatësi i lidhur me treguesin e zonës së gatimit zhduket.

Një tregues i caktuar për përzgjedhjen e zonës/duale gjithashtu zhduket, nëse është aktiv.

Përveç kësaj zhurma tregon në mënyrë akustike përfundimin e kohës. Pas konfirmimit të mbarimit të kohës duke prekur në nga butonat, sinjalizuesi ndalon.

## Funksioni i kohëmatësit

Kohëmatësi ofron funksionet e mëposhtme:

Komanda mund të drejtojë maks. 4 kohëmatës të caktuar për vatrat dhe orë me zile 1 minutë (që nuk është caktuar për asnjë vatër) njëkohësisht.

Të gjithë kohëmatësit mund të përdoren vetëm në modalitetin B. Një kohëmatës vatre mund të caktohet vetëm në një vatër aktive, që punon në nivelet mes 1-9. Ora me zile njëminutshe është e pavarur nga çdo vatër.

Për të përdorur të dy funksionet, funksioni i kohëmatësit duhet të aktivizohet duke shtypur butonin e aktivizimit/çaktivizimit të kohëmatësit .



Duke prekur  për herë të parë pasi janë aktivizuar vatrat, komanda propozon orën me zile njëminutshe (nuk pulson asnjë tregues i zonës së gatimit, ata janë të gjithë ose ndezur ose fikur).

Duke prekur  për herë të dytë, komanda propozon lidhjen me një nga vatrat aktive duke pulsuar treguesin e zonës së gatimit. Tani kohëmatësit sinjalizohen me kohëmatësit e lidhur.



Duke prekur  përsëri, në drejtim të akrepave të orës propozohet kohëmatësi tjetër me vatrën tjetër aktive. Dhe kështu me radhë ...

## Ora me zile

Nuk ka rëndësi nëse një vatër është

e aktivizuar ose jo, ora me zile mund të funksionojë me prekje . Shfaqja e '00' tregon që kohëmatësi është aktiv dhe pika në të djathtë tregon që  dhe  janë lidhur për vlerën e kohëmatësit.

Ora me zile zgjidhet kur të gjithë treguesit e zonës së gatimit janë nga ana statistike ndezur ose fikur (jo të pulsojë treguesi i zonës së gatimit).

Me  dhe , mund të regjistrohen vlerat e kohëmatësit.

Pas regjistrimit të suksesshëm të kohës së orës me zile, kohëmatësi fillon të pakësojë kohën.



Ora me zile nuk do të ndalet nga fikja e pajisjes apo nga aktivizimi i funksionit të çelësit të bllokimit, ajo do të vazhdojë rritjen e minutave deri sa të përfundojë sipas treguesit.

Pas arritjes së '00' nga kohëmatësi, zhurma tregon mbarimin e kohës.



Për të ndaluar zhurmën, ju duhet ta konfirmoni 'mbarimin' duke prekur çdonjërin nga butonat.

## Kohëmatësi i vatrës

Kohëmatësit e vatrës mund të vendosen vetëm për vatrat e aktivizuara (niveli ngrohës duhet të jetë vendosur midis 1-9)

Fillimisht preka e , ora me zile është aktivizuar. Pas prekjes  për herë të dytë, kohëmatësi është përcaktuar për vatrën e aktivizuar. Caktimi i propozuar është treguar nga Treguesi përkatës i zonës së gatimit, i cili është ndezur.

Duke prekur  përsëri pas aktivizimit të kohëmatësit të vatrës së parë, kontrolli rekomandon që vatra tjetër aktive të caktohet me kohëmatësin në drejtim të akrepave të orës. Rekomandimi për caktim tregohet nga ndezja e treguesit të zonës së gatimit.

Duke prekur  dhe , mund të regjistrohet vlera e kohëmatësit për vatrën.

Kohëmatësi veprues i kohëmatësit të regjistruar në vatrën e parë do të tregohet nga ana statistikore nga ndriçimi i treguesit të zonës së gatimit.

Duke prekur  edhe një herë kohëmatës të tjerë mund të caktohen për vatra të tjera të aktivizuara.

10 sek pas veprimit të fundit, ekranin i kohëmatësit ndryshon në kohëmatësin që do të mbaroj së shpejti.



Caktimi i këtij kohëmatësi shfaqet gjithmonë me një ndezje të treguesit të zonës së gatimit. Se sa kohëmatës po veprojnë, ju mund ta identifikoni nga numri i treguesve të zonës së gatimit që nga ana statike janë ndezur.

Nga ndezja , ju mund të shfaqni vlerat e kohëmatësit për vatrën dhe orën me zile. Caktimi tregohet gjithmonë nga ndriçimi i treguesit të zonës së gatimit. Nëse nuk ndizet asnjë tregues i zonës së gatimit, koha e orës me zile tregohet në ekranin e kohëmatësit me 2 shifra.

Të gjithë kohëmatësit e vatrave mund të fshihen duke kaluar pajisjen në

përdorimin sipas modalitetit S . Një orë me zile nuk do të fshihet, do të vazhdojë të veprojë derisa të mbarojë koha.

Për të fshirë një kohëmatës në modalitetin e funksionimit, ju së pari duhet të zgjidhni kohëmatësin duke shtypur butonin e aktivizimit/çaktivizimit të kohëmatësit derisa të shfaqet. Vlera mund të fshihet më pas në 2 mënyra të ndryshme:

- Reduktim duke prekur  derisa shfaqet '00' në ekranin e kohëmatësit.
- Prek  dhe  njëkohësisht për 0,5sek derisa të shfaqet '00' në ekranin e kohëmatësit.

Pasi është arritur '00' në kohëmatësin e vatrës, niveli i caktuar i vatrës do të regjistrohet në '0'.

Mbarimi i kohëmatësit të vatrës apo orës me zile tregohet akustikisht me një ton sirene. Kjo do të fshihet duke prekur ndonjë nga butonat për njohje.

Prisni derisa të zhduket 'F' për të gjitha zonat, ndizni pllakën duke e prekur  dhe vazhdoni përdorimin.



## **Bllokimi i çelësit**

Funksionaliteti i bllokimit të çelësit është për bllokimin dhe e vendos pajisjen në një modalitet kursimi gjatë veprimit. Modifikimet me prekje si për shembull rritja e gradimeve të ngrohjes apo të tjera nuk duhet të jenë të mundura. Kjo është e mundur vetëm për të fikur pajisjen.

Funksioni i bllokimit është aktiv, nëse butoni i bllokimit të çelësit  është

shtypur të paktën 2 sek. Ky veprim do të bëhet i ditur me një zhurmë. Pas veprimit të suksesshëm të më shumë se 2 sekonda, treguesi i bllokimit të çelësit ndriçon dhe vatra është bllokuar.

Vatra mund të bllokohet vetëm në modalitetin operativ (Modaliteti B).

Nëse vatra është bllokuar, vetëm  mund të vepron, të gjithë butonat e tjerë janë të bllokuar. Nëse ka ndonjë buton tjetër që vepron në mënyrë të bllokuar, tingëllon sinjali dhe treguesi i bllokimit të çelësit ndriçon si tregues për funksionalitetin e bllokimit të çelësit. Vetëm fikja duke vepruar  është e mundur. Por nëse ju keni fikur pajisjen, ju nuk mund të rindizni atë përsëri pa zhblokimin.

Duke shtypur  2 sek, treguesi i bllokimit të çelësit zhduket. Tani, kontrolli i pllakës është zhblokuar dhe mund të vepron në mënyrë normale.

## FUNKSIONET E SIGURISË TË KONTROLLIT ME PREKJE

Funksionet e mëposhtme të sigurisë janë në dispozicion për të shmangur veprimet e paqëllimshme të kontrollit të pllakës.

### Sensori i çaktivizimit të sigurisë

Për të ruajtur pajisjen nga veprimet e padëshiruara, është përfshirë sensor veprues, një sensor monitorimi.

Në rast se një ose më shumë butona janë shtypur më gjatë se 12 sek, sensor i monitorimit rutinë tregon akustikisht veprimin e gabuar (tenxhere apo objekt tjetër u vendos mbi buton, gabim në sensor, etj) dhe fik pajisjen.

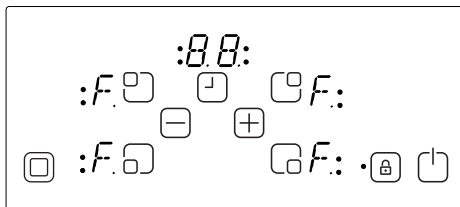

Siguria fik rastet kur kontrolli i pllakës është fikur në modalitetin S. Një 'F' do ndriçojë në të gjitha ekranet e vatrave.

Në qoftë ngrohje e mbetur është e pranishme, ajo do të shfaqet në të gjitha ekranet e vatrave të tjera.

Kontrolli i pllakës do të kalojë më pas në modalitetin S. Në të njëjtën kohë do të shfaqet një sinjal alarmi. Pas 10 minutash sinjali akustik do të ndalet.

Nëse nuk do të ketë më veprime të mëdha, të dy sinjalet ai vizual dhe akustik do të zhduken.

### Fikja në rast temperature tepër të lartë

Për shkak se vendosja e kontrollit është shumë afër vatrës në pjesën frontale të mesme të pllakës, mund të ndodhë që një tenxhere e vendosur jo si duhet tek kontrolli dhe që nuk kapet nga sensorët e sigurisë (nuk mbulon një buton) nxehet deri tek pllaka në një temperaturë shumë të lartë, që bën xhamin dhe butonat të papreکشëm dhe djeg gishtat.

Për të parandaluar njësinë e kontrollit të pllakës nga dëmtimi, kontrolli monitoron gjatë gjithë kohës temperaturën dhe fiket në rast të emergjencës së

mbinxehjes. Ajo është treguar në vatrën 4 tek ekrani i vatrës me gërmën 't' për të gjithë kohën derisa të ulet temperatura.

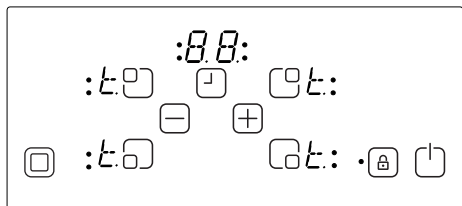

Pasi temperatura bie, treguesi i 't' do të fshihet dhe njësia e kontrollit të pllakës bie përsëri në modalitetin S. Kjo do të thotë që përdoruesi mund ta riaktivizoj pajisjen duke prekur .

### **Kufizimet e kohës operative**

Njësia e kontrollit të pllakës ka një kufizim të kohës operative. Nëse gradimet e ngrohjes për këtë vatrë nuk janë ndryshuar për një kohë të caktuar, atëherë vatra do të fiket automatikisht (për 10 sek shfaqet një '0' pastaj ngrohtësia e mbetur). Kufiri i kohës operative varet nga gradimet e zgjedhura të nxehtësisë. Në qoftë se një orë me zile ishte e lidhur me vatrën, atëherë do të shfaqet një '00' në ekranin e kohëmatësit për 10 sek. Më pas ekrani i kohëmatësit fiket.

Pas një fikje automatike të vatrës, siç përshkruhet më sipër, vatra është sërish e përdorshme dhe koha maksimale operative për këtë gradim të ngrohjes është aplikuar.

### **Funksionet e nxehtësisë së mbetur**

Pas të gjitha proceseve të gatimit disi nxehtësi ruhet në pllakën qeramike të integruar e quajtur ngrohje e mbetur. Kontrolli mund të llogarisi afërsisht se sa i nxehtë është xhami në rastin më të keq. Nëse temperatura e llogaritur është më e lartë se + 60 ° C, atëherë kjo do të tregohet në ekran përkatëse të vatrës pasi vatra apo kontrolli janë fikur. Ekran i nxehtësisë së mbetur tregon për aq kohë sa temperatura e llogaritur e vatrës është > + 60 ° C.

Shfaqja e nxehtësisë së mbetur ka prioritet më të ulët dhe është mbishkruar nga çdo vlerë tjetër në ekran, gjatë fikjes për efekt sigurie dhe kur shfaqet një kod gabimi.

Pas riaplikimit të tensionit të furnizimit në kontrollin e pllakës pasi ka ndodhur ndërprerja e furnizimit të tensionit, ndodh që ekrani i ngrohtësisë së mbetur të ndriçojë, nëse vatra përkatëse ka një ngrohtësi të mbetur më të madhe + 60 ° C para se të ndodhte ndërprerja e rrymës. Ekranin do ndriçojë deri sa koha maksimale e mbetur e ngrohjes ka skaduar ose vatra do të përzgjidhet dhe do të aktivizohet.

## PASTRIMI DHE MIRËBAJTJA

Enët e gatimit me funde të ashpra nuk duhet të përdoren pasi ato mund të gërvishtin sipërfaqen e pllakës qeramike. Fundi i tenxhereve të mira duhet të jetë sa më i trashë dhe i sheshtë që të jetë e mundur. Para përdorimit, sigurohuni që fundet e tenxhereve janë të pastër dhe të thatë.

Gjithmonë vendosni tenxheret në zonën e gatimit para se ajo të ndizet. Nëse është e mundur, gjithmonë vendosni kapak në tenxhere. Fundi i tenxheres nuk duhet të jetë më i vogël apo më i madh se sa zona e gatimit, ai duhet të jetë në madhësinë e duhur siç tregohet më poshtë, për të mos humbur energji.

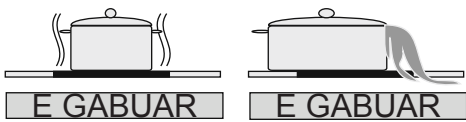
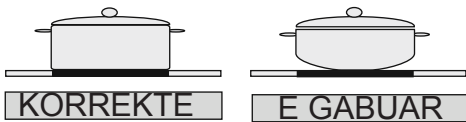

Para pastrimit të pllakës, së pari hiqni spinën nga priza. Më pas sigurohu se nuk ka ngrohje të mbetur të ruajtura në pajisje. Pllaka qeramike e integruar është shumë rezistente ndaj temperaturës të lartë dhe mbinxehjes. Nëse ka ngrohje të mbetur të ruajtur në pajisje, 'H' ndriçon në ekranin e vatrës. Për të shmangur djegiet, lëreni pajisjen të ftohet.

Hiq të gjitha mbetjet e ushqimit dhe yndyrës me një gërryes xhami. Pastaj fshi pllakën me një larëse të përshtatshëm të lëngshme dhe me një leckë të pastër të lagur. Fshi pajisjen duke përdorur një leckë të pastër të thatë.

Nëse aksidentalisht mbi sipërfaqen e pllakës kanë shkrirë fletë metalike prej alumini apo plastike, ato duhet të hiqen menjëherë nga zona e nxehtë e gatimit me një kruajtëse. Kjo do të shmangë ndonjë dëmtim të mundshëm në sipërfaqe. Kjo vlen edhe për sheqerin apo ushqimet që përmbajnë sheqer që mund të jenë derdhur në pllakë.

Në rast se ushqime të tjera janë shkrirë në sipërfaqe të pllakës, hiqni papastërtitë kur pajisja të jetë ftohur. Përdorni pastrues për pllaka qeramike ose çelik inoks kur pastroni sipërfaqen.

Mos përdorni shtupë enësh apo sfungjer gërryes për të pastruar sipërfaqen qeramike të integruar. Këto materiale mund të dëmtojnë sipërfaqen.

Mos përdorni detergjentë kimike, spruces apo gërryes mbi sipërfaqen qeramike të integruar. Këto materiale mund të shkaktojnë zjarr ose të zbehin ngjyrën e pllakës qeramike të integruar. Pastro me ujë dhe larje të lëngshme.



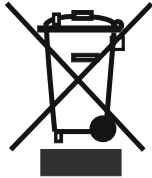

Simboli mbi produkt ose mbi paketimin e tij tregon se ky produkt nuk mund të trajtohet si mbeturinë shtëpiake. Në vend të kësaj ai do të dorëzohet pranë pikës përkatëse të grumbullimit për riciklimin e pajisjeve elektrike dhe elektronike. Duke u siguruar që ky produkt të hidhet siç duhet, ju do të ndihmoni në parandalimin e pasojave negative të mundshme për mjedisin dhe shëndetin e njeriut, të cilat mund të të shkaktohen nga trajtimi i papërshtatshëm i mbetjeve të këtij produkti. Për informacion më të detajuar mbi riciklimin e këtij produkti, ju lutemi kontaktoni zyrën tuaj lokale të qytetit, shërbimin e hedhjes së mbeturinave shtëpiake ose dyqanin ku keni blerë produktin.

# **СЪДЪРЖАНИЕ:**

ОПИСАНИЕ

ПРЕДУПРЕЖДЕНИЯ ЗА БЕЗОПАСНОСТ

МОНТАЖ

Разполагане на плота за вграждане

Електрическо свързване на плота за вграждане

УПОТРЕБА

Включване и изключване на управлението

Избор на нагревател

Включване на двойни и тройни зони за готвене

Задаване на топлинна стойност за готвене с или без топлинно усилване

Изключване на отделните нагреватели

Функция таймер

Заклучване на бутоните

ФУНКЦИИ ЗА БЕЗОПАСНОСТ НА СЕНЗОРНОТО УПРАВЛЕНИЕ

Прекъсване на сензора с цел безопасност

Изключване при прекомерно висока температура

Ограничения в продължителността на работа

Остатъчна топлина

ПОЧИСТВАНЕ И ПОДДРЪЖКА

## ОПИСАНИЕ

Уважаеми потребители,

за постигане на оптимални резултати при ползването на уреда и удължен експлоатационен период, е важно да прочетете този наръчник. Препоръчваме Ви да запазите наръчника за бъдещи справки.

Дълготрайността на Вашия нов уред е гарантирана. Тази гаранция е валидна единствено ако уредът е монтиран и експлоатиран в съответствие с инструкциите за монтаж и експлоатация, описани в този наръчник.

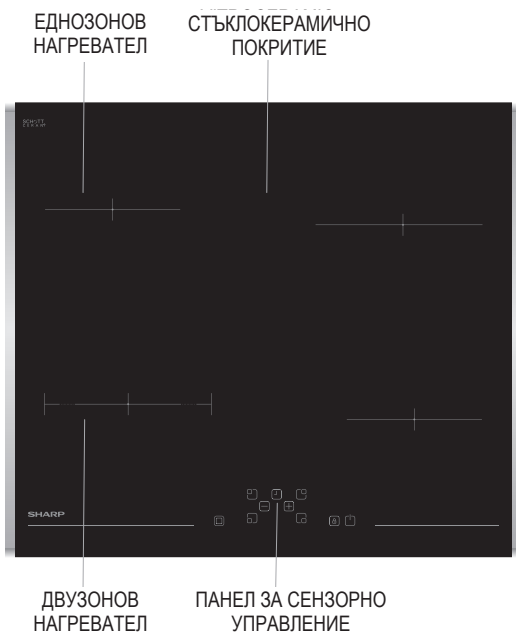

**Забележка:** Външният вид на Вашия плот може да се различава от конфигурацията на модела, показан на изображението по-горе.

## **ПРЕДУПРЕЖДЕНИЯ ЗА БЕЗОПАСНОСТ**

ПРЕДИ ДА ИЗПОЛЗВАТЕ УРЕДА, ПРОЧЕТЕТЕ ВНИМАТЕЛНО ТЕЗИ ИНСТРУКЦИИ ДОКРАЙ. ПАЗЕТЕ ГИ НА УДОБНО МЯСТО ЗА БЪДЕЩИ СПРАВКИ.

НАРЪЧНИКЪТ Е ПРЕДНАЗНАЧЕН ЗА ПОВЕЧЕ ОТ ЕДИН МОДЕЛ. ВЪЗМОЖНО Е ПРИ ВАШИЯ УРЕД ДА ОТСЪСТВАТ НЯКОИ ОТ ХАРАКТЕРИСТИКИТЕ, ОПИСАНИ В ТОЗИ НАРЪЧНИК. ДОКАТО ЧЕТЕТЕ НАРЪЧНИКА, ОБРЪЩАЙТЕ ВНИМАНИЕ НА ПРИМЕРИТЕ, ПОДКРЕПЕНИ С ИЗОБРАЖЕНИЯ.

### **Общи предупреждения за безопасност**

- Този уред може да бъде използван от деца над 8 годишна възраст, както и от лица с намалени физически, сетивни или умствени възможности, както и от такива с липса на опит и познание, единствено когато са наблюдавани и инструктирани как да използват устройството по безопасен начин и разбират опасностите, които е възможно да въз-

никнат. Децата не трябва да си играят с уреда. Почистването и поддръжката не бива да се осъществяват от деца без родителски надзор.

- **ВНИМАНИЕ:** По време на ползване повърхността на уреда се нагорещява. Внимавайте да не докосвате нагревателите. Децата на възраст под 8 години не трябва да бъдат допускани в близост до уреда, освен ако не се наблюдават непрекъснато.
- **ВНИМАНИЕ:** При пържене с масло или олио не оставяйте уреда без наблюдение, тъй като е възможно да възникне пожар. НИКОГА не правете опит да гасите пожар с вода. Вместо това изключете уреда и покрий-

те огъня, например с капак или противопожарно одеяло.

- **ВНИМАНИЕ:** Опасност от пожар: не оставяйте предмети върху плота.
- **ВНИМАНИЕ:** В случай че покритието се спуска, изключете уреда, за да избегнете опасността от късо съединение.
- При плотове с капак - всяко разливане на течност върху капака трябва да бъде отстранено, преди да бъде отворен. Също така, преди затваряне на капака е необходимо повърхността на плота да бъде оставена да изстине.
- Уредът не е пригоден за употреба с външен таймер или отделна система за дистанционно управление.
- При почистване на стъклото на вратата

и другите повърхности не използвайте абразивни препарати или остри метални стъргалки, тъй като покритията могат да се надраскат и повредят.

- Не почиствайте уреда с помощта на пара.
- Вашият уред е произведен в съответствие с всички приложими местни и международни стандарти и разпоредби.
- Действията по поддръжка и ремонт трябва да бъдат изпълнявани единствено от квалифицирани техници. Монтаж и поправка на уреда, извършени от неупълномощено лице могат да застрашат здравето Ви. Изменението или модифицирането на спецификациите на уреда по какъвто и да е начин е опасно.
- Преди да започнете монтажа се уверете, че местните условия за разпространение (естеството и налягането на газта, както и силата и честотата на подаваното напрежение) и изискванията за функциониране на уреда са съвместими. Изискванията за този уред са посочени върху етикета.
- **ВНИМАНИЕ:** Този уред е предназначен единствено за готвене на храна при условия на битова употреба и не трябва да бъде използван за други цели и форми на приложение (напр. за комерсиални нужди или за отопление на помещения).

- Всички възможни мерки за гарантиране на Вашата безопасност са предприети. При почистване се опитвайте да избегнете надраскване, тъй като стъклото може да се спуква. Избягвайте да удърите стъклото със съдовете.
- Уверете се, че по време на монтажа захранващият кабел не е приклепен. В случай че захранващият кабел бъде повреден, той трябва да бъде заменен от производителя, негов сервиз или от лице с подобна квалификация, с цел предотвратяване на евентуална опасност.

### **Предупреждения при монтаж**

- Не включвайте уреда преди монтажът да е приключил.
- Уредът трябва да бъде монтиран и въведен в експлоатация от квалифициран техник. Производителят не поема отговорност за повреди, които е възможно да възникнат вследствие на неправилно разположение или монтаж от неупълномощено лице.
- При разопаковане се уверете, че уредът не е бил повреден по време на транспортирането му. В случай че установите повреда, не използвайте уреда, а се свържете незабавно с представител на квалифициран сервиз. Опаковъчните материали (полиетилен, телбод, стиропор и т.н.) могат да окажат вредно въздействие върху деца. Поради това трябва да бъдат отстранявани незабавно.
- Предпазвайте уреда от атмосферни влияния. Не го излагайте пряко на слънце, дъжд, сняг и т.н.
- Необходимо е предметите около уреда (напр. шкаф) да могат да издържат на температури от 100°C и повече.
- По време на употреба
- Не поставяйте леснозапалими или експлозивни материали в близост до уреда, докато е включен.
- Не оставяйте уреда без надзор по време на готвене с твърди или течни мазнини. При нагряване с много високи температури е възможно да възникне пламък. Никога не се опитвайте да гасите възпламенена мазнина с вода. Покрийте тенджерите и тиганите с капак, за да задушите пламъка и изключете уреда.
- Поставяйте тиганите винаги в центъра на зоната за готвене, като завъртате дръжките в безопасно положение, така че да не могат да бъдат бутнати.
- Изключвайте уреда от захранването в случаите, когато не го ползвате за продължителни периоди. Изключвайте главния превключвател. Освен това, когато уредът не се ползва, дръжте вентила за газ изключен.
- Уверявайте се, че когато не работите с уреда, приборите за управление са винаги поставени в положение "0" (стоп).
- Докато уредът функционира температурата на долната повърхност на плота може да се повиши. Ето защо, под него трябва да бъде монтиран борд.
- При почистване и поддръжка
- Винаги изключвайте уреда преди да започнете действия по почистване и поддръжка. Изключете уреда от електрическата мрежа или изключете главните превключватели.
- При почистване на панела за управление не сваляйте контролните прибори.
- ЗА ПОДДЪРЖАНЕ НА ЕФЕКТИВНА И БЕЗОПАСНА ЕКС-

ПЛОАТАЦИЯ НА УРЕДА, ВИ ПРЕПОРЪЧВАМЕ ВИНАГИ ДА ИЗПОЛЗВАТЕ ОРИГИНАЛНИ РЕЗЕРВНИ ЧАСТИ И В СЛУЧАЙ НА НУЖДА ДА СЕ СВЪРЗАТЕ ЕДИНСТВЕНО С НАШИ УПЪЛНОМОЩЕНИ СЕРВИЗНИ ПРЕДСТАВИТЕЛИ.

## МОНТАЖ

Електрическото свързване на този плот трябва да бъде изпълнено от упълномощен сервизен служител или квалифициран електротехник, в съответствие с инструкциите от този наръчник и спазвайки местните разпоредби.

- Преди да свържете уреда към електрическата мрежа в дома си, проверете дали подаваното напрежение съответства на посоченото в наръчника.
- Местните закони, наредби, директиви и стандарти, които са в сила, трябва да бъдат спазвани (разпоредби за безопасност, правилно рециклиране в съответствие с нормативните изисквания, и т.н.)

## Разположение на плота за вграждане

След като свалите опаковката от уреда и прилежащите му аксесоари се уверете, че по него няма повреди. В случай че подозирате за наличието на такива, се свържете незабавно с упълномощен сервизен служител или квалифициран електротехник, без да използвате устройството.

Този уред трябва да бъде вграден в кухненски плот.

Изрежете отвор с размерите, показани на следващото изображение. Необходимото разстояние между задния край на плота и стената зависи от нейното покритие. Погрижете се в близост до уреда да няма леснозапалими материали, като завеси, тапети и т.н.

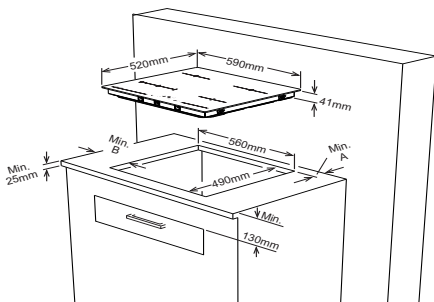

Съседни стени	A (мм)	B (мм)
Лесно запалими	60	150
Трудно запалими	25	40

- Залепете предоставената лента за уплътнение около цялата дължина на долната страна на плота, по продължението на външния ръб на стъклокерамичния панел. Не разтягайте лентата.
- Завийте четирите монтажни конзоли в страните на продукта.

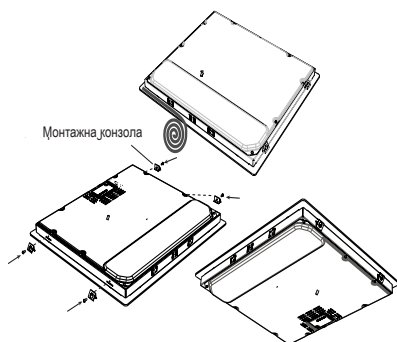

## Електрическо свързване на плота за вграждане

- Преди да свържете уреда към електрическата мрежа, проверете дали допустимото токово натоварване на системата съответства на максималната посочена за плота мощност.
- Електрическата инсталация на сградата и използваният електрически контакт трябва да бъдат заземени и да отговарят на правилата за безопасност.
- При отсъствие на отделна верига и превключвател с предпазител за плота, такива трябва да бъдат монтирани от квалифициран електротехник преди уредът да бъде свързан.
- Превключвателят с предпазител трябва да е лесно достъпен, след като плотът бъде монтиран.
- Не използвайте адаптери, разклонители и/или удължители.
- Уредът отговаря на изискванията на следните директиви на ЕИО:
  1. Стъклокерамичен плот ЕИО/73/23 и 93/68, ЕИО/89/336 отнасящи се за радио смущения,
  2. ЕИО/89/109 отнасяща се за контакт с храни.
- В захранващата верига трябва да бъде монтиран прекъсвач със забавено функциониране с минимален отвор за контакт от 3 мм и номинална сила 20 А.
- Проводникът за стъклокерамичния плот със сензорно управление трябва да бъде H05VV-F 3X1,5 мм<sup>2</sup> / 60227 IEC 53. Можете да видите схемата за свързване на гърба на

уреда.

- Уверете се, че по време на монтажа се използват изолирани проводници. Неправилно свързване може да повреди уреда. Гаранцията не покрива повреди от този вид.
- Всички ремонтни действия трябва да бъдат изпълнявани от упълномощен сервизен служител или квалифициран електротехник.
- Изключвайте уреда от електрическата мрежа преди предприемане на каквито и да е действия по поддръжка. За повторно свързване проследете схемата, показана по-горе.

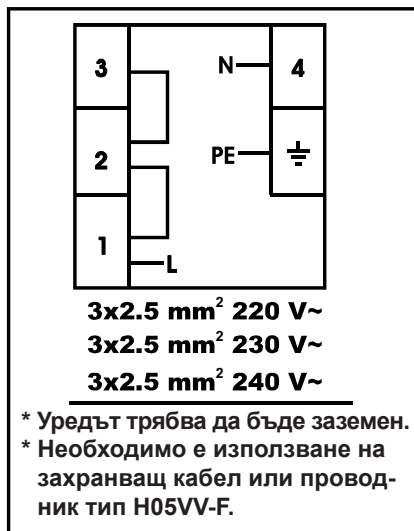



## УПОТРЕБА

Този уред се управлява чрез докосване на бутони, а успешното задаване на функции се потвърждава върху дисплея или чрез звукови сигнали.

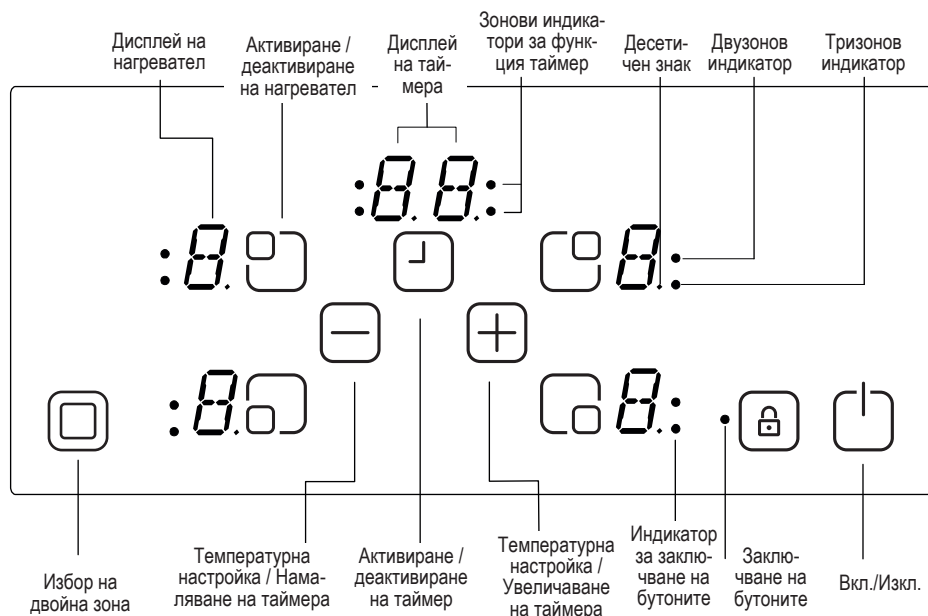



Режим на готовност	Режим-S	Плотът е включен в електрическата мрежа, всички дисплеи на нагреватели са изключени; някои от дисплеите за остатъчна топлина могат да бъдат активни.
Режим на работа	Режим-B	На дисплея на поне един от нагревателите е визуализирана стойност между '0' и '9'.
Режим на заключване	Режим-VR	Управлението на плота е заключено.



### ОПИСАНИЕ НА РЕЖИМИТЕ

## **Включване и изключване на уреда**



Можете да преминете от Режим на готовност в Режим на работа, като натиснете бутон Вкл./Изкл.  за поне 1 секунда. При успешно извършване на действието прозвучава звуков сигнал. Върху дисплеите за всички нагреватели се визуализира "0" и десетичният знак започва да премигва в интервали от 1 секунда. Ако в рамките на 10 секунди не бъде извършено никакво действие, дисплеите на всички нагреватели ще се изключат.

При изключването на дисплеите уредът преминава в Режим на готовност. Ако  бъде натиснат и задържан за повече от 2 секунди (в Режим на работа), уредът се изключва и преминава в Режим-S. Устройството може да бъде изключено с натискане на  по всяко време, дори ако в същия момент е натиснат и друг бутон. Ако в някой от нагревателите има остатъчна топлина, това ще бъде обозначено на съответния дисплей за настройка на топлината.

## **Избор на нагревател**

При избор на единичен нагревател със съответния бутон за активиране / деактивиране, прилежащия десетичен знак започва да премигва. Можете да изберете настройка за топлинна стойност на съответния нагревател между 1-9 чрез натискане на бутоните за задаване на топлина  или .

Бутоните трябва да бъдат натиснати в рамките на 3 секунди, в противен случай изборът на нагревател се анулира и точката за задаване на топлина (десетичният знак) изчезва. Ако в рамките на 10 секунди не бъде предприето никакво действие, нагре-

вателят се връща в Режим-S. Настройката за топлина може винаги да бъде променяна между 1-9 с натискане на бутоните  или .

Всяко действие с бутон или промяна на дисплей се обозначава със звуков сигнал.

## **Задаване на топлинна стойност за готвене с или без топлинно усилване**

Всички нагреватели са снабдени с функцията топлинно усилване.

Ако тя е активирана, нагревателят ще работи с максимална мощност за периода на нейното действие, като това зависи от избраната температурна настройка. Върху дисплея се визуализира премигващ символ 'A', редуващ се в интервали от половин секунда със зададената топлинна стойност (напр. 0,5 сек. 'A' и 0,5 сек. '9') върху дисплея на нагревателя. След изтичане на времето на топлинното усилване, се показва единствено стойността на топлинната настройка.



Ако желаете да използвате функцията топлинно усилване за някой от нагревателите, трябва да бъде зададено ниво 9 чрез натискане на , стартирайки от ниво 0. След задаване на топлинната настройка до ниво 9, нейната стойност върху дисплея ще започне да се редува със символ 'A'. Това означава, че в момента нагревателят работи с температурна настройка 9, заедно с включено топлинно усилване.



Топлинното усилване може да бъде изключено чрез натискане на  до достигане на температурна настройка '0'.



Ако желаете да използвате топлинното усилване отново, винаги можете да го активирате чрез задействане на  при температурна настройка 9. Върху дисплея започват да премигват символите 'A/9'.

## Изключване на отделните нагреватели

Вече избран нагревател може да бъде изключен по 3 различни начина:

- Едновременно докосване на бутони  и 
- Намаляване на топлинната настройка до '0' чрез докосване на бутон 
- С помощта на функцията изключване с таймер за съответния нагревател

Едновременно докосване на бутони  и 

Нагревателят трябва да бъде избран чрез докосване на бутон Активиране / деактивиране на нагревател, след което прилежащият му десетичен знак започва да премигва. За изключване на нагревателя натиснете едновременно  и . Прозвучава звук сигнал и върху дисплея се появява '0'.

Ако за избрания нагревател има активиран таймер, върху дисплея му ще се появи '0', както и съответния зонен индикатор за функция таймер, а дисплеят на таймера ще се изключи.

Ако нагревателят излъчва остатъчна топлина, това ще бъде визуализирано със статичен символ 'H' в дисплея за настройка на топлината.

Намаляване на топлинната настройка до '0' чрез докосване на бутон 

Нагревателят може да бъде изключен и чрез намаляване на работната топлина до '0'.

Ако дисплеят на нагревателя показва '0', прилежащият му десетичен знак също ще бъде изключен.

При изключване на активен нагревател, върху дисплея му освен '0' се появява и съответният зонен индикатор за функция таймер, а дисплеят на таймера се изключва.

Ако нагревателят излъчва остатъчна топлина, това ще бъде визуализирано със статичен символ 'H' в дисплея за настройка на топлината.

Използване на функцията за изключване на съответния нагревател с таймер (налично само при някои модели)

След достигане на оставащо време 0 минути, таймерът изключва свързания нагревател, символът '0' се показва върху прилежащия му дисплей, а дисплеят на таймера се изключва. Върху дисплея на таймера се изписва '00'. Зонният индикатор за функция таймер изчезва.

Индикаторът за избор на двойна зона също изчезва, в случай че е бил активен.

Освен това, звук сигнал указва изтичането на времето на таймера. След като потвърдите изтичането на таймера чрез докосване на някой от бутоните, звуковият сигнал утихва.

## Функция таймер

Таймерът разполага със следните характеристики:

Може да управлява едновременно и индивидуално до 4 нагревателя и 1 минутно напомняне (което не се отнася към никой от нагревателите).

Всички таймери могат да бъдат използвани единствено в Режим-В. Таймерът може да бъде активиран единствено за активен нагревател, работещ на степен между 1-9. Минутното напомняне е независимо от нагревателите.

За да използвате и двете функции, таймерът трябва да бъде активиран чрез бутон Активиране / деактивиране на таймер .



При първото докосване на  след активиране на нагревателите, управлението предлага минутно напомняне (никой от зоновите индикатори не премигва, всички са включени или изключени).

След второто докосване на , управлението предлага прехвърляне на един от активираните нагреватели чрез премигване на зонов индикатор. Свързаният таймер сигнализира.



При поредно докосване на , следващият таймер по посока на часовниковата стрелка се предлага за добавяне към следващия активен нагревател. Действията продължават в описания ред.

## Минутно напомняне

Без значение дали някой от нагревателите е активиран, минутното напомняне може да бъде включено чрез докосване на . Появява се символът '00', показващ че тайме-

рът е активен, а точката отдясно на дисплея на таймера показва, че  и  са добавени за задаване на стойност за таймера.

Минутното напомняне е избрано, когато всички зонове индикатори на таймера са или включени, или изключени (никой от тях не премигва).

Стойността на таймера може да бъде зададена с натискане на  и .

След успешното задаване на времето за минутно напомняне, таймерът започва стъпково намаляване.



Минутното напомняне не се отменя чрез изключване на уреда или активиране на функцията за заключване на бутоните, а продължава отброяването на минутите до достигане на индикацията за приключване.

Когато таймерът достигне '00', прозвучава аудио сигнал, указващ изтичането на времето.

За да прекратите аудио сигнала е необходимо да натиснете някой от бутоните.



## Таймер за отделните нагреватели

Таймерът може да бъде зададен единствено за активирани нагреватели (с температурна настройка между 1-9).

Докоснете веднъж  за активиране на функцията за минутно напомняне. След второто докосване на , таймерът е добавен към активирания нагревател. Действието се визуализира чрез премигване на съответния зонов индикатор.

При поредно докосване на , след като първият таймер за нагревател е активиран, управлението на уреда предлага добавяне на таймер към следващия активен нагревател по

посока на часовниковата стрелка. Действието се визуализира чрез премигване на съответния зонов индикатор.

Стойността на таймера за нагревателя може да бъде зададена чрез натискане на бутоните  и .

Отброяващият таймер на първия нагревател е визуализиран чрез статично светещия зонов индикатор.

При следващо докосване на  могат да бъдат добавени още таймери към други активирани нагреватели.



10 секунди след последното действие дисплеят на таймера преминава към следващия таймер, който изтича. Добавянето на този таймер винаги е изобразено чрез премигване на зоновия индикатор. Можете да определите броя на активните таймери чрез броя на статичните визуализирани зонов индикатори.

Чрез превключване на , можете да показвате стойностите на таймера на нагревателя и минутното напомняне. Добавянето винаги се изобразява чрез премигване на зоновия индикатор. Ако никой от зоните индикатори не премигва, минутното напомняне се показва в двуцифровия дисплей на таймера.

Всички таймери на нагревателите ще бъдат изтрети, ако преминете в Режим-S с помощта на бутон . Минутното напомняне се запазва до изтичане на зададеното време.

За да изтриете таймер при Режим на работа, трябва първо да го изберете чрез превключване на бутон Активи-

ране / деактивиране на таймер, докато бъде показан. Стойността може да бъде изтрита по два начина:

- Стъпково намаляване чрез докосване на , до достигане на стойност '00' върху дисплея на таймера.
- Едновременно докосване и задържане на  и  за 0,5 секунди, докато върху дисплея на таймера се появи '00'.

След като таймерът достигне '00' нагревателят, към който е добавен ще бъде зададен на '0'.

Изтичането на таймера на нагревателя или минутното напомняне ще бъде обозначено чрез звуков сигнал. Той може да бъде отменен с докосване на произволен бутон в знак на потвърждение.



Изчакайте, докато символът 'F' изчезне при всички зони, след което включете и продължете да използвате плота с натискане на .

## **Заклучване на бутоните**

Тази функция служи за блокиране на бутоните и поставяне на устройството в режим на безопасност по време на работа. По време на действието му промяната на настройките и режими чрез докосване на сензорния панел, като например увеличаване на температурата и др. не е възможно. Единственото действие, което може да бъде предприето е изключване на уреда.

Функцията за заключване на бутоните се активира при натискане и задържане на бутон Заклучване на бутоните  за поне 2 секунди. Действието се потвърждава чрез звуков сигнал. При успешно изпълнение Индикаторът за заключване на бутоните пре-

мигва, след което уредът е заключен.

Плотът може да бъде заключен единствено в Режим на работа (Режим-В). Когато уредът е заключен, единствено бутон  остава функционален. При опит за натискане на някой от другите бутони прозвучава звуков сигнал и индикаторът за заключване премигва, за да покаже, че функцията за заключване на бутоните е активна. Единственото възможно действие е изключване чрез бутон . Ако изключите уреда, не можете да го включите отново без преди това да бъде отключен.

Натиснете и задръжте бутон  за 2 секунди, след което индикаторът за заключване на бутоните ще изчезне. След това действие управлението на плота е активирано и готово за нормална експлоатация.

## ФУНКЦИИ ЗА БЕЗОПАСНОСТ НА СЕНЗОРНОТО УПРАВЛЕНИЕ

Следните функции за безопасност имат за цел да предотвратят нежелани действия с управлението на плота.

### Прекъсване на сензора с цел безопасност

От съображения за предпазване от непредвидено или случайно активиране е включена функцията за наблюдение на сензора.

В случай че един или повече бутони бъдат натиснати за повече от 12 секунди, функцията за наблюдение на сензора издава звуков сигнал за неправилна операция (ако например върху сензора бъде поставен съд или друг предмет, при повреда на сензора и т.н.), след което уредът се изключва.

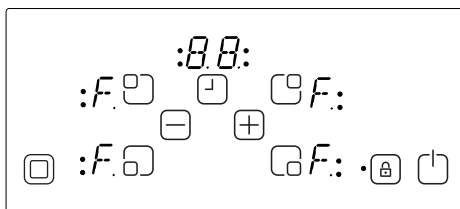

Изключването за безопасност деактивира управлението на плота и го привежда в Режим-S. Символът 'F' започва да премигва върху дисплеите на всички нагреватели.

Наличието на остатъчна топлина ще се визуализира върху всички други дисплеи на нагреватели.

Управлението на плота преминава в Режим-S. При това действие прозвучава и аудио сигнал. След 10 минути аудио сигналът ще престане да звучи.

При отсъствие на неправилни действия визуалният и звуковият сигнал се преустановяват.

### Изключване при прекомерно висока температура

Поради факта, че сензорното управление е разположено много близо до нагревателите в средната предна част на уреда, е възможно част от неправилно поставен съд да попадне върху бутоните и това да не бъде отчетено от функцията за прекъсване на сензора с цел безопасност, при което плотът би се нагрлял до такава степен, че да не може да бъде докоснат, без да изгорите пръста си.

За предотвратяване на повреда на сензорното управление, уредът наблюдава температурата през цялото време и в случай на прегряване се изключва автоматично. Върху дисплеите на нагревателите се изписва

't', докато температурата не спадне.

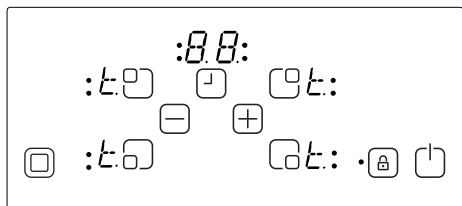

След като температурата спадне, символите 't' изчезват и уредът се връща в Режим-S. Това означава, че плотът може да бъде активиран отново чрез докосване на .

### **Ограничения в продължителността на работа**

Модулът за управление на плота има ограничение за продължителността на работа на нагревателите. Ако топлинната настройка на някой от нагревателите не бъде променена за определен период от време, той бива изключван автоматично (в продължение на 10 секунди върху дисплея се показва '0', след което се визуализира индикацията за остатъчна топлина). Ограничението за продължителност на работата зависи от избраната температурна настройка. Ако към нагревателя има добавен таймер, върху дисплея на таймера за 10 секунди ще бъде изписано '00', след което ще изгасне.

При автоматично изключване на нагревателите, както е описано по-горе, уредът става отново функционален с максимална зададена продължителност на работа за тази температурна настройка.

### **Остатъчна топлина**

След готвене в стъклокерамичния плот се запазва известно количество остатъчна топлина. Уредът може да калкулира грубо нагорещаването на стъклото. Ако отчетената температура е по-висока от + 60 °C, това ще бъде показано върху дисплея на съответния нагревател, след като бъде изключен. Дисплеят за остатъчна топлина е визуализиран, докато отчетената температура е по-висока от + 60 °C.

Дисплеят за остатъчна топлина е с най-нисък приоритет и по време на изключване за безопасност на негово място могат да бъдат изобразявани други стойности и кодове за грешка.

Ако след прекъсване на хранването някой от нагревателите е нагорещен до повече от + 60 °C, дисплеят за остатъчна топлина започва да премигва. Премигването ще продължи до изтичане на максималното зададено време или до повторно избиране и активиране на нагревателя.

## ПОЧИСТВАНЕ И ПОДДРЪЖКА

Използването на съдове с груба повърхност на дъното е нежелателно, тъй като те могат да надраскат стъклокерамичната повърхност. Дъната на съдовете трябва да бъдат възможно най-дебели и плоски. Преди употреба се уверявайте, че дъната на съдовете са чисти и сухи.

Винаги поставяйте съда върху зоната за готвене преди да включите уреда. При възможност винаги поставяйте капак върху съда. Дъната на съдовете не трябва да бъдат по-малки или по-големи от зоната за готвене. За постигане на оптимален разход на енергия, повърхностите трябва да съвпадат, както е показано по-долу.

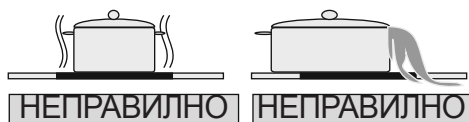
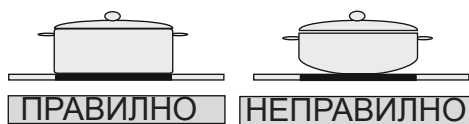

Преди почистване на плота го изключете от електрическата мрежа. След това се уверете, че в уреда няма остатъчна топлина. Стъклокерамичната повърхност е силно устойчива на високи температури. При наличие на остатъчна топлина, върху дисплея на съответния нагревател премигва 'H'.

Оставете уреда да изстине, за да избегнете изгаряния.

Изчистете замърсяванията от храна и мазнина със стъргалка за прозорци. След това почистете плота, използвайки подходящ препарат и чиста влажна кърпа. Избършете с чиста суха кърпа.

Ако върху плота има разтопено алуминиево фолио или пластмаса, ги почистете незабавно от горещата зона за готвене с помощта на стъргалка. По този начин ще избегнете възможни повреди на покритието. Същото се отнася и при замърсявания със захар или храни, съдържащи захар.

Ако друг вид храна се разтопи върху стъклокерамичното покритие ги почистете, след като уредът изстине. При почистване на покритието използвайте препарат за стъклокерамика или неръждаема стомана.

Не използвайте гъбичка за миене на чинии или други подобни абразивни материали. Те могат да повредят покритието.

Не използвайте химически почистващи препарати, спрейове или белина. Те могат да причинят пожар или избледняване на цвета на плота. Почистете с вода и подходящ препарат.



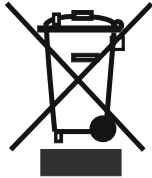

Символът върху продукта или неговата опаковка означава, че той не трябва да бъде третиран като битов отпадък. Вместо това, трябва да бъде занесен в някой от центровете за рециклиране

на електронна техника. Чрез правилното извеждане от експлоатация на този продукт, Вие ще помогнете за предотвратяване на възможните негативни последици за околната среда и човешкото здраве, които биха възникнали

при неправилното му изхвърляне. За по-подробна информация относно рециклирането на този продукт се свържете с местните органи на управление, център за рециклиране или магазина, откъдето сте го закупили.

## **SADRŽAJ:**

OPIS PLOČE ZA KUHANJE

SIGURNOSNA UPOZORENJA

UGRADNJA

Postavljanje ugradbene ploče za kuhanje

Električno spajanje ploče za kuhanje

UPORABA

Uključite i isključite upravljački gumb

Odaberite grijač

Uključite dvostruke i trostruke zone

Podesite razinu kuhanja s i bez pojačanja grijanja

Isključite pojedinačne grijače

Funkcija mjerača vremena

Zaključavanje tipki

SIGURNOSNE FUNKCIJE DODIRNIH UPRAVLJAČKIH TIPKI

Sigurnosni prekid napajanja senzora el. energijom

Isključenje zbog previsoke temperature

Ograničenja vremena rada

Funkcije preostale topline

ČIŠĆENJE I ODRŽAVANJE

# OPIS PLOČE ZA KUHANJE

Poštovani korisniče,

Pažljivo pročitajte ovaj priručnik kako biste omogućili što bolje performanse proizvoda i produžili njegov radni vijek. Preporučamo vam da zadržite ovaj priručnik za buduću upotrebu.

Nova ploča za kuhanje je pod jamstvom i omogućit će vam dugotrajnu uporabu. Jamstvo se primjenjuje samo na naprave koje su ugrađene i kojima se rukuje u skladu s uputama za rad i ugradnju opisanimima u ovom priručniku.

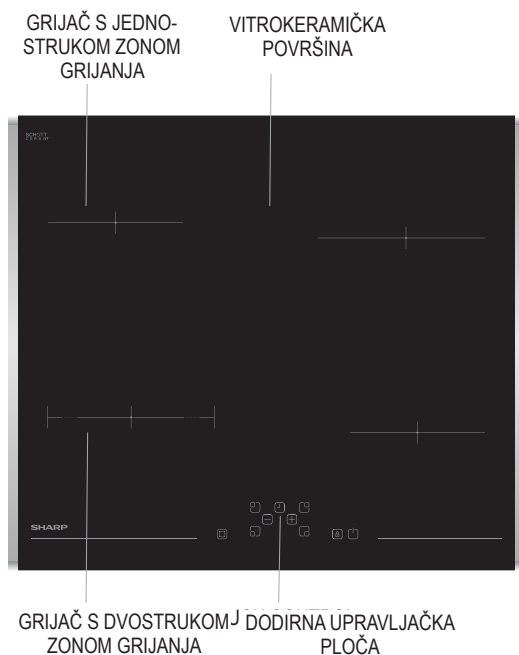

**Napomena:** Izgled vaše ploče za kuhanje će se možda razlikovati od gore prikazanog modela zbog konfiguracije.

## **SIGURNOSNA UPOZORENJA**

PAŽLJIVO PROČITAJTE CIJELI SA-  
DRŽAJ OVIH UPUTA PRIJE UPORA-  
BE OVE NAPRAVE I DRŽITE IH NA  
LAHKO DOSTUPNOM MJESTU KAKO  
BISTE IH MOGLI KORISTITI KADA  
BUDE POTREBNO.

OVAJ PRIRUČNIK SASTAVLJEN JE  
ZA VIŠE RAZLIČITIH MODELA. VAŠA  
NAPRAVA MOŽDA NEĆE IMATI NEKE  
ZNAČAJKE POJAŠNJENE U OVOM  
PRIRUČNIKU. TIJEKOM PROUČAVAN-  
JA PRIRUČNIKA OBRATITE POZOR-  
NOST NA ILUSTRACIJE S BROJKAMA.

### **Opća sigurnosna upozorenja**

- Ovaj uređaj mogu ko-  
ristiti djeca od 8 godi-  
na pa na više i osobe  
smanjenih tjelesnih,  
osjetilnih ili mentalnih  
mogućnosti ili oso-  
be koje ne raspolažu  
iskustvom ili znanjem  
ako su pod nadzo-  
rom osobe odgovorne  
za njihovu sigurnost  
i rade po uputama  
koje se odnose na si-  
gurno korištenje ure-  
đaja te razumiju uklju-  
čene opasnosti. Djeca  
se ne smiju igrati s na-  
pravom. Čišćenje i ko-

risničko održavanje ne  
smiju obavljati djeca  
bez nadzora.

- **UPOZORENJE:** Na-  
prava i pristupačni dije-  
lovi zagrijavaju se tije-  
kom uporabe. Obratite  
pažnju kako se vrući  
dijelovi ne bi dirali. Dje-  
ca mlađa od 8 godina  
ne smiju biti sama u bli-  
zini naprave osim ako  
su pod nadzorom.
- **UPOZORENJE:** Kad  
na ploči za kuhanje  
kuhate jelo na masno-  
ći ili ulju bez nadzora,  
postoji potencijalna  
opasnost koja može  
dovesti do požara. NI-  
KADA požar ne gasi-  
te vodom, već isklju-  
čite napravu te zatim  
pokrijte plamen npr.  
poklopcem ili vatroga-  
snom dekom.
- **UPOZORENJE:** Opa-  
snost od požara: ne  
stavljajte predmete na  
površine za kuhanje.

- **UPOZORENJE:** Ako se na površini nalazi napuklina, napravu isključite kako biste izbjegli mogućnost električnog udara.
- Kod ploča za kuhanje koje uključuju i poklopac, prije otvaranja potrebno je obrisati prolivenu tekućinu s poklopca. Također, prije zatvaranja poklopca potrebno je ostaviti površinu ploče za kuhanje da se ohladi.
- Naprava nije namijenjena za rad uz pomoć vanjskog mjerača vremena ili zasebnog sustava daljinskog upravljanja.
- Za čišćenje staklenih vrata pećnice i ostalih površina nemojte koristiti gruba abrazivna sredstva za čišćenje jer bi mogla ogrepsti površinu što bi moglo dovesti do rasprsnuća stakla i površinskih oštećenja.
- Za čišćenje naprave nemojte koristiti čistače na paru.
- Naprava je proizvedena u skladu sa svim važećim lokalnim i međunarodnim standardima i propisima.
- Radove održavanja i popravke smije obavljati samo ovlašteno servisno osoblje. Radovi ugradnje i popravci koje je obavljalo neovlašteno servisno osoblje mogu vas dovesti u opasnost. Svaka izmjena ili modifikacija specifikacija naprave na bilo koji način iznimno je opasna.
- Prije ugradnje provjerite ako su lokalni uvjeti distribucije (vrsta plina, tlak plina ili električni napon ili frekvencija) kompatibilni sa zahtjevima naprave. Zahtjevi za ovu napravu navedeni su na naljepnici.
- **OPREZ:** Ova naprava dizajnirana je samo za kuhanje hrane i namijenjena je samo za unutarnju uporabu u domaćinstvu te se ne smije koristiti ni u kakve druge svrhe ili namjene, npr. komercijalna uporaba ili u uporaba u komercijalnom okruženju ili za grijanje prostorija.
- Kako biste osigurali sigurnost, potrebno je poduzeti sve mjere sigurnosti. Budući da je napuknuće stakla moguće, budite pažljivi tijekom čišćenja kako se staklo ne bi ogreblo. Nemojte udarati ili kucati na staklo uz pomoć drugih predmeta.
- Provjerite ako je kabel napajanja savinut tijekom ugradnje. Ako je kabel napajanja oštećen, proizvo-

đač, servisni tehničar ili kvalificirana osoba ga moraju zamijeniti kako bi se spriječile opasne situacije.

### **Upozorenja tijekom ugradnje**

- Napravu smijete koristiti tek nakon što su završeni radovi ugradnje.
- Ovlašteni tehničar mora obaviti radove ugradnje ove naprave te osposobiti ju za uporabu. Proizvođač nije odgovoran za oštećenja nastala zbog neispravnog postavljanja i ugradnje koje je obavilo neovlašteno osoblje.
- Tijekom raspakiravanja naprave provjerite ako su na njoj vidljiva oštećenja nastala tijekom prijevoza. U slučaju pronalaska oštećenja napravu nemojte koristiti i odmah se obratite kvalificiranoj servisnoj službi. Budući da materijali koji se koriste za pakiranje (najlon, spajalica, stiropor) predstavljaju opasnost za djecu, potrebno ih je prikupiti i odmah ukloniti.
- Zaštitite napravu od atmosferskih utjecaja. Nemojte ga izlagati npr. suncu, kiši, snijegu itd.
- Materijali koji se nalaze u blizini naprave (ormarić) moraju biti otporni na temperature od minimalno 100°C.
- Tijekom uporabe
- Tijekom rada u napravu nemojte stavljati zapaljive materijale.
- Ploču za kuhanje uvijek držite pod nadzorom kad kuhate s krutim ili tekućim uljima. U suprotnom postoji opasnost od požara nakon njihovog pretjeranog zagrijavanja. Požar uzrokovan uljem nikad ne

gasite vodom. Stavite poklopac na lonac za umak ili tavu kako bi se nastali požar ugasio i isključite ploču za kuhanje.

- Posude uvijek postavite na središnji dio zone za kuhanje, a ručke posude postavite tako da se posuda ne može nehotice pomaknuti ili dohvatiti.
- Ako se naprava neće koristiti neko duže vremensko razdoblje, isključite utikač iz utičnice. Glavni upravljački prekidač mora biti u položaju isključeno. Također, kad se naprava ne koristi, ventil za plin mora biti u položaju isključeno.
- Upravljački gumbi naprave uvijek moraju biti u položaju "0" (stop) kad se naprava ne koristi.
- Temperatura donje površine ploče za kuhanje može se povisiti tijekom rada. Stoga je ispod donje površine potrebno ugraditi dasku.
- Tijekom čišćenja i održavanja
- Napravu uvijek isključite prije obavljanja radova čišćenja ili održavanja. Radove možete započeti nakon vađenja utikača iz utičnice ili isključivanja glavnih prekidača.
- Kako biste očistili upravljačku ploču, nemojte skidati upravljačke gumbe.
- **KAKO BISTE ODRŽALI UČINKOVITOST I SIGURNOST NAPRAVE, PREPORUČAMO DA UVIJEK KORISTITE ORIGINALNE REZERVNE DIJELOVE I ZOVETE SAMO NAŠU OVLAŠTENU SERVISNU SLUŽBU AKO JE TO POTREBNO.**

## UGRADNJA

Električno spajanje ploče za kuhanje smije obaviti samo ovlašteno servisno osoblje ili kvalificirani električari u skladu s uputama u ovom priručniku i u skladu s trenutno važećim propisima.

- Prije spajanja naprave na mrežu kod kuće provjerite usklađenost s vrijednostima napona koje su navedene u odgovarajućem odjeljku ovog priručnika.
- Potrebno je pridržavati se trenutno važećih zakona, pravilnika, direktiva i standarda koji su na snazi u državi u kojoj će se proizvod upotrebljavati (sigurnosni propisi, propisan postupak odlaganja proizvoda itd.)

### Postavljanje ugradbene ploče za kuhanje

Nakon skidanja ambalaže s naprave i dodatne opreme provjerite ako su na ploči za kuhanje vidljiva oštećenja. Ako sumnjate na bilo kakvo oštećenje, napravu nemojte koristiti, već se odmah obratite ovlaštenom servisnom osoblju ili kvalificiranim električarima.

Ovu ugradbenu ploču za kuhanje potrebno je umetnuti u izrezani otvor na radnoj površini.

Izrezani otvor mora imati sljedeće dimenzije prikazane na slici. Razmak od stražnjeg ruba ploče za kuhanje i bilo kojeg susjednog zida ovisi o zidnoj površini. U blizini ploče za kuhanje ne smiju se nalaziti zapaljivi materijali, npr. zavjese, papir itd.

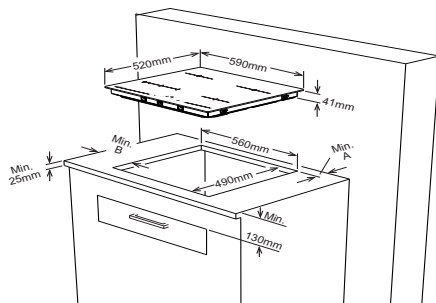

Susjedni zidovi	A (mm)	B (mm)
Zapaljiv materijal	60	150
Nezapaljiv materijal	25	40

- Po donjem rubu površine za kuhanje uzduž vanjskog ruba staklo-keramičke ploče postavite jednostranu ljepljivu traku. Nemojte ju rastezati.
- Stegnite vijke 4 nosača za montažu radne površine na bočne zidove proizvoda.

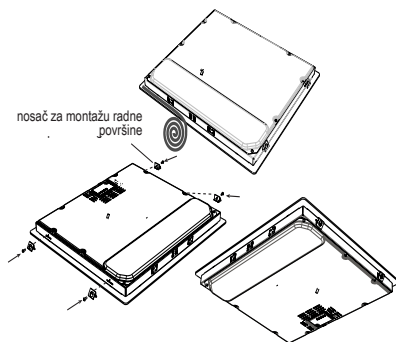

## Električno spajanje ploče za kuhanje

- Prije spajanja na mrežu napajanja provjerite ako su električni kapacitet sustava i utičnica u skladu s maksimalnim nazivnim vrijednostima ploče za kuhanje.
- Električne instalacije u domu i utikač električne struje koji se koristi za ovaj proizvod moraju biti uzemljeni u skladu sa sigurnosnim propisima.
- Ako ne postoji odgovarajući strujni krug za spajanje ploče za kuhanje i prekidač sa osiguračem, kvalificirani električar ih mora instalirati prije spajanja ploče za kuhanje.
- Prekidač sa osiguračem mora biti lako dostupan nakon ugradnje ploče za kuhanje.
- Nemojte koristiti prilagodnike, višestruke utičnice i/ili produžne kabele.
- Ova naprava usklađena je sa zahtjevima sljedećih Direktiva EEZ:

1. Vitrokeraamička ploča za kuhanje EEC/73/23 i 93/68, EEC/89/336 u odnosu na radijske smetnje,

2. EEC/89/109 u odnosu na kontakt s hranom.

- Osigurač u strujnom krugu s otvorom za kontakt od najmanje 3 mm, nazivne vrijednosti struje od 20 A i produljenog djelovanja potrebno je instalirati unutar strujnog kruga napajanja.
- Za vitrokeraamičke ploče za kuhanje kontrolirane dodiranjem kabel mora biti tipa H05VV-F, 3x1,5 mm<sup>2</sup> / 60227 IEC 53. Na stražnjoj strani naprave nalazi se prikaz dijagrama spajanja.
- Tijekom ugradnje provjerite ako se koriste izolirani kabeli. Nepravilno

spajanje može dovesti do oštećenja naprave. Jamstvo ne pokriva takvu vrstu oštećenja.

- Samo ovlašteno servisno osoblje ili kvalificirani električari smiju obavljati popravke.
- Prije svakog održavanja izvadite utikač naprave iz utičnice. Kod ponovnog spajanja na mrežu strogo se pridržavajte uputa prikazanih na dijagramu.

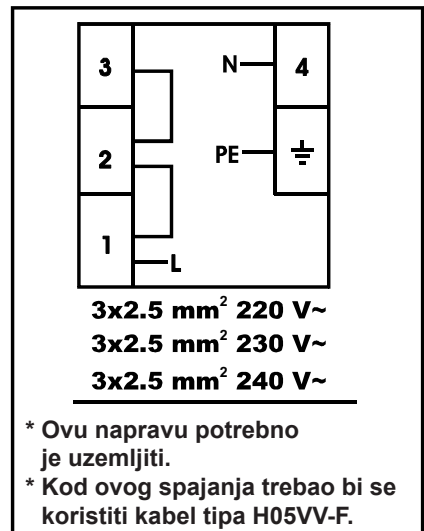



## UPORABA

Proizvodom se upravlja uz pomoć dodirnih tipki, a funkcije se potvrđuju na zaslonu i akustičnim signalom.

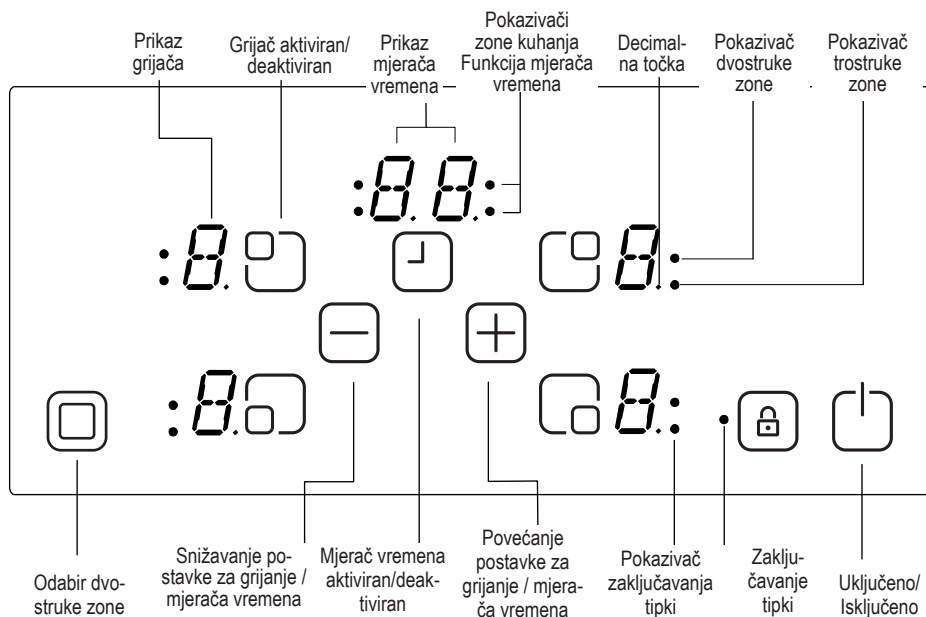

Način rada stanja pripravnosti	Način rada S	Napajanje do upravljačke ploče nije isključeno, no svi prikazi grijača su isključeni ili je aktiviran prikaz preostale topline.
Operativni način rada	Način rada B	Najmanje jedan prikaz grijača prikazuje postavku grijanja između "0" i "9"
Način rada zaključano	Način rada VR	Upravljačka ploča ploče za kuhanje je zaključana.



## OPIS NAČINA RADA

## **Uključite i isključite napravu**

Ako je proizvod u načinu rada stanje pripravnosti, prebaci se u operativni način rada tako da pritišćete gumb uključeno/isključeno  barem 1 sekundu. Zvučni signal označava uspješno izvršenu operaciju. Na svim prikazima grijača pojavi se "0" i trepere sve decimalne točke grijača (1 sekunda za uključeno, 1 sekunda za isključeno).



Ako se ništa ne događa unutar 10 sekundi, isključit će se prikazi svih grijača.

Ako se prikazi isključe, grijač će se prebaciti u stanje pripravnosti.



Ako se pritišće  duže od 2 sekunde (u operativnom načinu rada), proizvod se isključi i ponovno prebaci u stanje pripravnosti. Proizvod se može isključiti pritiskom na  u svakom trenutku, čak i kada se istovremeno pritišću drugi gumbi.

Ako na nekom grijaču još uvijek ima preostale topline, to će biti naznačeno na odgovarajućem prikazu grijača.

## **Odaberite grijač**

Ako se pomoću odgovarajućeg gumba za aktivaciju/deaktivaciju grijača odabere jedan grijač, treperit će decimalna točka tog prikaza grijača. Za odabrani grijač moguće je podešavanje razine grijanja od 1-9 dodirivanjem gumba za podešavanje grijanja  ili .

Gumb se mora pritisnuti unutar 3 sekunde, u suprotnom se odabir grijača izbriše, a decimalna točka grijača više neće treperiti. Ako se ne obavlja nikakva radnja unutar 10 sekundi, grijač se prebaci natrag u stanje pripravnosti.

Postavka grijanja se uvijek može promijeniti pritiskom na  ili  od 1-9.

Svaka radnja na gumbu ili svaka promjena na prikazu demonstrirana je zvučnim signalom.

## **Podesite razinu kuhanja s i bez pojačanja grijanja**

Svi grijači opremljeni su funkcijom pojačanja grijanja

Ako je pojačanje grijanja aktivirano, grijač će djelovati maksimalnom snagom u razdoblju aktivacije pojačanja grijanja koja ovisi o odabranoj postavki grijanja. To je prikazano treperenjem slova "A" naizmjenice s podešenom vrijednosti grijanja (npr. 0,5 sekunde se prikazuje "A", 0,5 sekunde se prikazuje "9") na prikazu grijača. Nakon završetka razdoblja pojačanja grijanja prikazat će se samo podešena stavka grijanja.



Ako se pojačanje grijanja koristi za grijač, postavka grijanja mora biti na 9 pritiskom na  počevši od 0. Nakon postavljanja stavke grijanja na 9 naizmjenice će se prikazivati slovo "A". To znači da su sada aktivirane stavka grijanja 9 i pojačanje grijanja.

Pojačanje grijanja može se isključiti pritiskom na  sve dok se ne pojavi postavka grijanja 0.



Ako je potrebno korištenje pojačanja grijanja, ono se uvijek može aktivirati ponovnim pritiskom  ako je podešena stavka grijanja na 9. Na prikazu grijača treperi "A/9".

## Isključite pojedinačne grijače

Pojedinačni grijač može se isključiti na 3 različita načina:

- Istovremenim pritiskom gumba  i 
- Snižavanjem stavke grijanja na 0 pritiskom na gumb 
- Korištenjem funkcije mjerača vremena za odgovarajući grijač

Istovremenim pritiskom gumba  i 

Potrebno je pritisnuti gumb za aktivaciju/deaktivaciju odgovarajućeg grijača, treperit će decimalna točka odgovarajućeg prikaza grijača. Za isključivanje grijača potrebno je istovremeno pritisnuti gumb  i . Na prikazu za podešavanje grijača pojavit će se "0" i oglasit će se zvučni signal.

Ako je za odabrani grijač aktiviran mjerač vremena, "0" će se pojaviti na prikazu grijača zajedno s odgovarajućim pokazivačem zone kuhanja / funkcijom mjerača vremena i prikaz mjerač vremena će se isključiti.

Ako je na tom grijaču prisutna preostala toplina, to će biti prikazano slovom "H" na prikazu za podešavanje grijanja.

Snižavanjem stavke grijanja na 0 pritiskom na gumb 

Grijač se može isključiti snižavanjem postavke grijanja na "0".

Kad je na prikazu grijača prikazano "0", decimalna točka odgovarajućeg grijača također će se isključiti.

Isključenjem aktiviranog grijača na prikazu grijača prikaže se i "0" te također odgovarajući pokazivač zone kuhanja, a prikaz mjerača vremena se isključi.

Ako je na tom grijaču prisutna preostala toplina, to će biti prikazano slovom "H" na prikazu za podešavanje grijanja.

Korištenje funkcije isključivanja mjerača vremena za odgovarajući grijač (dostupno samo kod određenih modela)

Nakon što mjerač vremena dođe do 0, grijanje određenog grijača se zaustavi, dok se na prikazu grijača prikazuje "0" i isključi se prikaz mjerač vremena. Na prikazu mjerača vremena prikazuje se "00". Isključi se pokazivač zone kuhanja odgovarajućeg mjerača vremena.

Odgovarajući pokazivač odabira dvostruke/jednostruke zone također se isključi ako je aktiviran.

Nadalje, zvučni signal označava kraj funkcije mjerača vremena. Nakon potvrđivanja kraja vremena mjerača vremena dodirivanjem bilo kojeg gumba, zvučni signal se više ne čuje.

## Funkcija mjerača vremena

Mjerač vremena omogućuje sljedeće značajke:

Upravljačka ploča može istovremeno pokrenuti mjerač vremena za maksimalno 4 grijača s 1-minutnim podsjetnikom (koji se ne može dodijeliti određenom grijaču).

Svi mjerači vremena mogu se koristiti samo u operativnom načinu rada. Mjerač vremena grijača može se dodijeliti za aktivirani grijač koji je podešen na stavku između 1-9. Minutni podsjetnik neovisan je od bilo kojeg grijača.

Kako bi se koristile obje funkcije, potrebno je aktivirati funkciju mjerača vremena pritiskom na gumb za aktivaciju/deaktivaciju mjerača vremena .



Pritiskom na  prvi put nakon aktivacije grijača, upravljačka ploča predlaže minutni podsjetnik (ne treperi pokazivač zone kuhanja, svi su ili uključeni ili isključeni).

Ponovnim pritiskom na , upravljačka ploča predlaže dodjeljivanje jednom od aktiviranih grijača treperenjem pokazivača zone kuhanja. Sada će se čuti zvučni signal povezanog mjerača vremena.

Ponovnim pritiskom na , predlaže se sljedeći mjerač vremena za dodjeljivanje sljedećem aktiviranom grijaču u smjeru kazaljke na satu. I tako dalje...

## Minutni podsjetnik

Bez obzira na to da li je grijač aktiviran ili nije, minutnim podsjetnikom može se upravljati dodiranjem na . Prikazani "00" pokazuje da je mjerač vremena aktivi-

ran, a točka na desnoj strani prikaza mjerača vremena naznačava da su  i  sada povezani za podešavanje vrijednosti mjerača vremena.

Minutni podsjetnik bira se samo kad su pokazivači zone kuhanja uključeni ili isključeni (ne treperi ni jedan pokazivač zone kuhanja).

Uz pomoć  i  moguće je podešavanje vrijednosti mjerača vremena.

Nakon uspješno podešenog minutnog podsjetnika mjerača vremena, mjerač vremena počinje s odbrojanjem.



Minutni podsjetnik neće se zaustaviti isključivanjem proizvoda ili aktiviranjem funkcije zaključavanja tipki, već će nastaviti s radom sve do kraja odbrojanja.

Nakon što mjerač vremena dođe do "00", zvučni signal označava prekid odbrojanja.



Kako bi se zvučni signal prekinuo, potvrdite prekid odbrojanja dodiranjem na bilo koju tipku.

## Mjerač vremena grijanja

Mjerači vremena grijanja mogu se podesiti samo za aktivirane grijače (postavka grijača mora biti između 1-9)

Prvim pritiskom na  aktivira se minutni podsjetnik. Ponovnim pritiskom na  mjerač vremena dodjeli se aktiviranom grijaču. Predložena dodjela naznačena je treperenjem pokazivača zone kuhanja. Ponovnim pritiskom na  nakon aktivacije prvog mjerača vremena grijača, upravljačka ploča predlaže dodjelu mje-

rača vremena sljedećeg aktiviranog grijača u smjeru kazaljke na satu. Prijedlog za dodjelu naznačen je treperenjem pokazivača zone kuhanja.

Pritiskom na  i  moguće je podešavanje vrijednosti mjerača vremena za grijač.

Mjerač vremena prvog podešenog mjerača vremena grijača prikazan je stalno upaljenim pokazivačem zone kuhanja.

Ponovnim pritiskom na  sljedeći mjerači vremena mogu se dodijeliti ostalim aktiviranim grijačima.

10 sekundi nakon posljednje radnje prikaz mjerača vremena prebaci se na sljedeći podešeni mjerač vremena.



Dodijeljeno područje tog mjerača vremena prikazuje se uvijek treperenjem pokazivača zone kuhanja. Broj uključenih mjerača vremena vidljiv je prema broju upaljenih pokazivača zone kuhanja.

Uključivanjem/isključivanjem tipke  mogu se prikazati vrijednosti mjerača vremena za mjerač vremena grijača i minutni podsjetnik. Dodijeljeno područje uvijek je naznačeno treperenjem pokazivača zone kuhanja. Ako ne treperi ni jedan pokazivač zone kuhanja, na 2-znamenkastom prikazu mjerača vremena prikazuje se vrijeme minutnog podsjetnika.

Svi mjerači vremena grijača mogu se izbrisati isključivanjem naprave i prebacivanjem u stanje pripravnosti pritiskom na . Minutni podsjetnik se neće izbrisati, nastaviti će s radom sve dok odbro-

javanje ne završi.

Za brisanje mjerača vremena u operativnom načinu rada najprije je potrebno odabrati mjerač vremena uključivanjem/isključivanjem gumba za aktivaciju/deaktivaciju mjerača vremena. Vrijednost se nakon toga može izbrisati na 2 različita načina:

- Smanjite pritiskom na  sve dok se na zaslonu mjerača vremena ne prikaže "00".
- Dodirnite  i  istovremeno i držite 0,5 sekunde sve dok se na zaslonu mjerača vremena ne prikaže "00".

Nakon što mjerač vremena grijača dođe do "00", stavka dodijeljenog grijača postaviti će se na "0".

Kraj odbrojanja mjerača vremena grijača ili minutnog podsjetnika naznačen je zvučnim signalom. Zvučni signal se utiša odmah nakon pritiska na bilo koju tipku.

Pričekajte sve dok ne nestane "F" za sve zone, uključite ploču za kuhanje pritiskom na  i nastavite s korištenjem.



## Zaključavanje tipki

Funkcija zaključavanja tipki je za blokiranje i postavljanje naprave u način rada uštede energije tijekom operativnog načina rada. Izmjena stavki, npr. povećanje stavke grijanja i ostalo, neće biti moguća. Moguće je samo isključivanje naprave.

Funkcija zaključavanja je aktivirana ako se pritisne gumb za zaključavanje tipki  i drži pritisnut barem 2 sekunde. Ta radnja potvrđuje se zvučnim signalom. Nakon pritiska dužeg od 2 sekunde tre-

peri pokazivač zaključavanja tipki i grijač se zaključa.

Grijač se može zaključati samo u operativnom načinu rada (Način rada B).

Ako je grijač zaključan, može se koristiti samo tipka , sve ostale tipke su blokirane. Ako se dodirne bilo koja druga tipka u blokiranom načinu rada, oglasi se zvučni signal, treperi pokazivač zaključavanja tipki koji naznačava da je aktivirana funkcija zaključavanja tipki. Moguće je samo isključenje naprave pritiskom na . No, ako se naprava isključi, njezino ponovno pokretanje nije moguće sve dok se ta funkcija ne isključi. Nakon pritiska na  2 sekunde, isključi se pokazivač zaključavanja tipki. Sada je upravljačka ploča ploče za kuhanje otključana i može se koristiti na uobičajen način.

## SIGURNOSNE FUNKCIJE DODIRNIH UPRAVLJAČKIH TIPKI

Za izbjegavanje nehotičnih radnji na upravljačkoj ploči dostupne su sljedeće sigurnosne funkcije.

### Sigurnosni prekid napajanja senzora el. energijom

Kako bi se spriječio neželjen, nasumičan rad senzora, uključen je i nadzor senzora.

U slučaju da se pritišće jedna ili više tipki duže od 12 sekundi, nadzor senzora zvučnim signalom naznačava da je ta radnja pogrešna (lonac ili neki drugi predmet nalazi se na tipkama, kvar senzora itd.) i isključuje napravu.

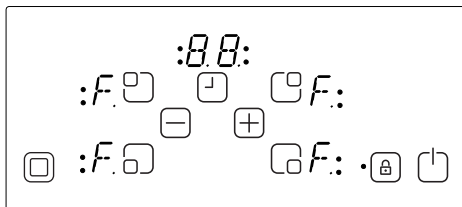

Sigurnosno isključivanje naprave uzrokuje prebacivanje upravljačke ploče u stanje pripravnosti. Na svim prikazima grijača treperit će slovo "F".

Ako je prisutna preostala toplina, prikazat će se na svim ostalim prikazima grijača.

Upravljačka ploča se nakon toga prebacuje u stanje pripravnosti. Istovremeno se oglasi zvučni signal. 10 minuta nakon toga zvučni signal se ugasi.

Ako više neće biti prisutna ni jedna pogrešna radnja, i vizualni i zvučni signali će se ugasiti.

### Isključenje zbog previsoke temperature

Budući da je upravljačka ploča vrlo blizu grijaču na srednjem prednjem dijelu ploče za kuhanje, može doći do toga da nepravilno postavljen lonac, čija polovica se nalazi na upravljačkoj ploči što ne dovodi do sigurnosnog prekida napajanja senzora el. energijom (ne pokriva tipku), zagrijava ploču za kuhanje do vrlo visoke temperature, što čini staklo i tipke nedodirljivima jer se tako mogu opečti prsti.

Kako bi se spriječilo oštećenje upravljačke ploče, upravljačka ploča neprestano nadzire temperaturu i isključuje

se u slučaju previsoke temperature. Isključen je je naznačeno na prikazu 4 grijača sa slovom "t" cijelo to vrijeme sve dok temperatura ne padne.

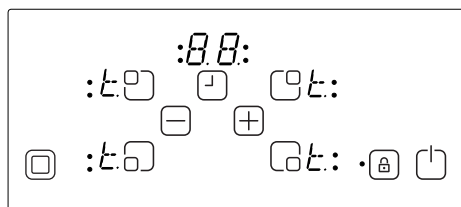

Nakon što temperatura padne slovo "t" nestat će s prikaza, dok se upravljačka ploča prebaci natrag u stanje pripravnosti. To znači da korisnik ponovno može aktivirati napravu pritiskom na .

### Ograničenja vremena rada

Upravljačka ploča ima određena ograničenja s obzirom na vrijeme rada. Ako se postavka grijanja za ovaj grijač nije promijenila neko određeno vrijeme, grijač će se automatski isključiti (10 sekundi se prikazuje "0", a nakon toga preostala toplina). Ograničenje vremena rada ovisi o odabranoj postavci grijanja. Ako je grijaču dodijeljen mjerač vremena, na prikazu mjerača vremena prikazivat će se "00" 10 sekundi. Nakon toga prikaz mjerača vremena se isključuje.

Nakon automatskog isključenja grijača na prethodno opisan način, grijač se ponovno može koristiti i primjenjuje se maksimalno vrijeme rada za određenu postavku grijanja.

### Funkcije preostale topline

Nakon svih radnji kuhanja u vitrokera-mičkom staklu skladišti se određena količina topline koju zovemo preostala toplina. Upravljačka ploča može približno obračunati stupanj topline stakla u najgorem slučaju. Ako je izračunata temperatura viša od + 60 ° C, to će biti naznačeno na odgovarajućem prikazu grijača nakon isključenja grijača ili upravljačke ploče. Prikaz preostale topline prikazuje se tako dugo sve dok je izračunata temperatura grijača > + 60 ° C.

Prikaz preostale topline nalazi se na najnižem mjestu liste prioriteta te se prebriše svakom drugom prikazanom vrijednošću tijekom sigurnosnih isključenja i prikazivanja koda greške.

Nakon osiguravanja napajanja upravljačkoj ploči poslije nastalog prekida napajanja, prikaz preostale topline treperi ako je odgovarajući grijač imao preostalou toplinu veću od + 60 ° C prije nastalog prekida napajanja. Prikaz treperi sve dok nije prošlo maksimalno vrijeme preostale topline ili sve dok se taj grijač ne odabere i aktivira.

## ČIŠĆENJE I ODRŽAVANJE

Posuđe s grubim dnom ne smije se koristiti na ovoj ploči za kuhanje budući da može ogrepsi staklo-keramičku površinu. Dno posuđa koje se smije koristiti mora biti debelo i ravne površine. Prije uporabe provjerite ako su dna posuđa čista i suha.

Posuđe uvijek stavite na zonu kuhanja prije uključenja grijača. Ako je moguće, na posuđe uvijek stavite poklopce. Dno posuđa ne smije biti manje ili veće od zone kuhanja. Treba biti odgovarajuće veličine kako je prikazano u nastavku kako se energije ne bi trošila uzalud.

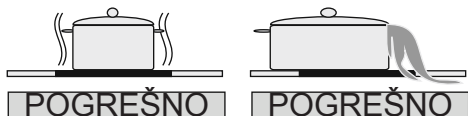
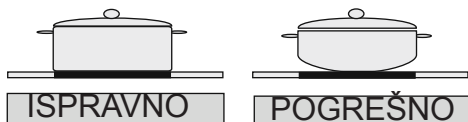

Prije čišćenja ploče za kuhanje utikač izvadite iz utičnice. Zatim, provjerite ako se u napravi još uvijek ne nalazi preostala toplina. Vitrokeramičko staklo vrlo je otporno na visoke temperature i pregrijavanje. Ako se u napravi nalazi preostala toplina, na prikazu grijača treperi "H". Kako biste izbjegli opekline, ostavite napravu da se ohladi do kraja.

Uklonite sve ostatke hrane i masnoće uz pomoć strugalice. Zatim, obrišite ploču za kuhanje odgovarajućim de-

terdžentom i očistite vlažnom krpom. Očistite napravu do kraja uz pomoć čiste suhe krpe.

Ako su se na površini ploče za kuhanje nehotice rastopili aluminijska folija ili plastični predmeti, odmah ih uklonite s vruće površine kuhanja uz pomoć strugalice. Na taj način spriječit ćete potencijalan oštećenja površine. To se također odnosi na šećer ili hranu koja sadrži šećer koji se prosipao po ploči za kuhanje.

Ako se na površini ploče za kuhanje rastopila neka druga hrana, uklonite prljavštinu nakon što se naprava ohladi. Koristite sredstvo za čišćenje staklo keramike ili nehrđajućeg čelika kad čistite površinu.

Nemojte koristiti spužvu za pranje suđa ili abrazivne žičane spužve za čišćenje vitrokeramičke površine. Ti materijali mogu oštetiti površinu.

Nemojte koristiti kemijske deterdžente, sprejeve ili sredstva za uklanjanje mrlji na vitrokeramičkoj površini. Takvi materijali mogu uzrokovati požar ili uklanjanje boje na vitrokeramičkoj površini. Očistite uz pomoć vode i deterdženta.



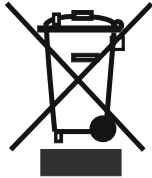

Ovaj simbol na proizvodu ili ambalaži označava proizvod ne smijete baciti zajedno s kućnim otpadom. Umjesto toga, odnesite ga na odgovarajuće sabirno mjesto za recikliranje električne i elektroničke opreme. Osiguravanjem ispravnog odlaganja ovog proizvoda, spriječit ćete potencijalne negativne učinke na okoliš i ljudsko zdravlje koji će izaći na vidjelo nakon neprikladnog odlaganja ovog proizvoda. Za više informacija o recikliranju ovog proizvoda obratite se lokalnoj službi, reciklažnom centru ili trgovini u kojoj ste kupili ovaj proizvod.

## **OBSAH:**

POPIS DESKY

BEZPEČNOSTNÍ UPOZORNĚNÍ

INSTALACE

Umístění vaší vestavěné desky

Elektrické zapojení desky

POUŽITÍ

Zapnutí a vypnutí ovládání

Výběr topného prvku

Zapnutí dvojitéch a trojitých zón

Nastavení úrovně vaření s a bez posílení ohřevu

Vypnutí jednotlivých plotýnek

Funkce časovače

Zámek tlačítek

FUNKCE ZABEZPEČNÍ TLAČÍTEK

Odpojení snímače zabezpečení

Přehřátí - Vypnutí

Omezení provozní doby

Funkce zbytkového tepla

ČIŠTĚNÍ A PÉČE

## POPIS DESKY

Vážený zákazníku,

Je důležité, abyste si tento návod přečetli a využili tak jeho nejlepší výkonnosti a delší životnosti. Doporučujeme, abyste si tento návod uchovali k budoucímu použití.

Na vaši novou desku se vztahuje záruka. Tato záruka platí pouze v případě, že spotřebič byl nainstalován a provozován v souladu s pokyny k provozu a instalaci, které jsou popsány v tomto návodu.

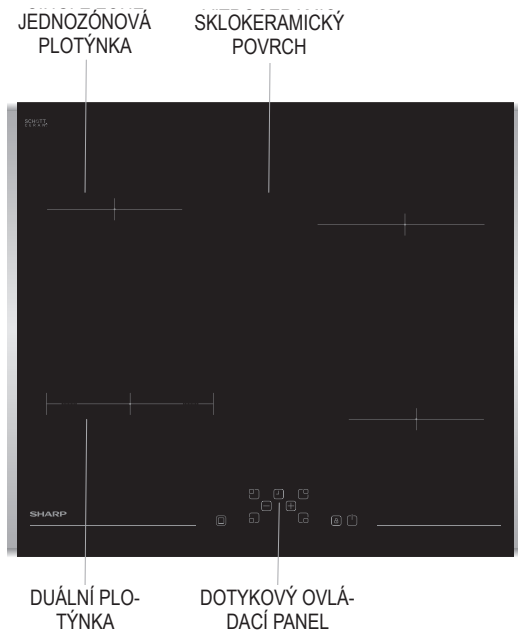

**Poznámka:** Vzhled vaší varné desky může být jiný než výše zobrazený mode, a to s ohledem na její konfiguraci.

## **BEZPEČNOSTNÍ UPOZORNĚNÍ**

TYTO POKYNY SI PŘEČTĚTE PEČLIVĚ JEŠTĚ NEŽ ZAČNETE SPOTŘEBIČ POUŽÍVAT A UCHOVEJTE JE NA PRAKTICKÉM MÍSTĚ, KDE JE V PŘÍPADĚ POTŘEBY NALEZNETE.

TENTO NÁVOD K POUŽITÍ JE PŘIPRAVEN PRO VÍCE NEŽ JEDEN MODEL. VÁŠ SPOTŘEBIČ NEMUSÍ MÍT NĚKTERÉ Z FUNKCÍ UVEDENÝCH V TOMTO NÁVODU. BĚHEM ČTENÍ NÁVODU VĚNUJTE POZORNOST VÝRAZŮM, KTERÉ MAJÍ OBRÁZKY.

### **Obecná bezpečnostní upozornění**

- Tento spotřebič mohou používat děti starší 8 let a osoby s omezenými tělesnými, smyslovými nebo mentálními schopnostmi anebo osoby bez příslušných znalostí a zkušeností, pokud jsou pod dozorem nebo byly poučeny o bezpečném užívání tohoto přístroje a chápou související nebezpečí. Děti si se spotřebičem nesmí hrát. Čištění a údržba nesmí být prováděny dětmi bez dohledu do-

spělé osoby.

- **VAROVÁNÍ:** Spotřebič a dostupné části se při používání zahřívají. Dávejte pozor, abyste se nedotkli topných prvků. Děti do 8 let věku udržujte mimo dosah nebo pod stálým dohledem.
- **VAROVÁNÍ:** Vaření bez dozoru, při kterém používáte tuk nebo olej může být nebezpečné a může způsobit požár. **NIKDY** se nepokoušejte uhasit oheň vodou, ale vypněte spotřebič a poté plamen zakryjte pokličkou nebo hasicí rouškou.
- **VAROVÁNÍ:** Nebezpečí požáru: na povrchu určeném k vaření neskladujte žádné předměty.
- **VAROVÁNÍ:** Je-li povrch nalomený, vypněte spotřebič,

abyste tak předešli možnosti úrazu elektrickým proudem.

- V případě varných desek s krytem je třeba před otevřením odstranit cokoli, co je na něm vylitého. Před zavřením krytu je nutné nechat varnou desku zchladnout.
- Spotřebič by se neměl spínat pomocí externího časovače nebo samostatného dálkového ovládání.
- Nepoužívejte drsné abrazivní čisticí prostředky nebo ostré kovové stěrky na čištění skla dvířek trouby, protože mohou poškrábat povrch, což může vést k poničení skla nebo poškození povrchu.
- K čištění spotřebiče nepoužívejte parní čističe.
- Váš spotřebič je vyrobený v souladu se všemi platnými a meziná-

rodními směrnici a nařízeními.

- Údržbu a opravy musí provádět pouze autorizovaní servisní technici. Instalace a opravy prováděné neautorizovanými techniky vás mohou ohrozit. Jakákoli úprava nebo změna specifikací spotřebiče je nebezpečná.
- Před instalací se ujistěte, zda lokální distribuční sítě (druh plynu a tlak plynu nebo elektrické napětí a kmitočet) jsou kompatibilní s požadavky spotřebiče. Požadavky pro tento spotřebič jsou uvedeny na štítku.
- **UPOZORNĚNÍ:** Tento spotřebič je navržen pouze k vaření potravin a je určen pouze k domácímu použití a nesmí být použit k žádnému jinému účelu nebo v jiném prostředí, například k nedomácímu použití nebo v komerčním prostředí nebo k vytápění místnosti.
- K zajištění vaší bezpečnosti je třeba přijmout veškerá možná bezpečnostní opatření. Vzhledem k tomu, že se sklo může rozbít, musíte dávat během čištění pozor, abyste sklo nepoškrábali. Dejte pozor, abyste příslušenstvím nenarazili do skla.
- Během instalace zkontrolujte, zda není napájecí kabel zaklíněný. Je-li napájecí kabel poškozený, musí být vyměněn výrobcem, jeho servisním zástupcem nebo podobně kvalifikovanou osobou, aby se tak předešlo nebezpečí.

#### **Upozornění k instalaci**

- Spotřebič nespouštějte dokud ne-

bude zcela nainstalovaný.

- Spotřebič musí nainstalovat a uvést do provozu autorizovaný technik. Výrobce nezodpovídá za jakékoli škody, které mohou být způsobeny vadným umístěním a instalací provedenou neautorizovanými osobami.
- Když spotřebič rozbalíte, zkontrolujte, zda se během přepravy nepoškodil. V případě jakéhokoli defektu; spotřebič nepoužívejte a okamžitě kontaktujte zástupce kvalifikovaného servisu. Vzhledem k tomu, že materiály použité k balení (nylon, spony, polystyrén, atd.) mohou mít na děti nežádoucí účinky, je třeba je okamžitě shromáždit a odstranit.
- Svůj spotřebič chraňte před atmosférickými vlivy. Nevystavujte ho slunci, dešti, sněhu, atd.
- Materiály obklopující spotřebič (skříň) musí dokázat vydržet teplotu minimálně 100°C.
- Během použití
- Je-li spotřebič spuštěný, nedávejte na něj nebo do jeho blízkosti hořlavé materiály.
- Během vaření s tekutými nebo pevnými tuky spotřebič neopouštějte. V důsledku extrémního zahřátí se mnohou vznítit. Na plameny způsobené olejem nikdy nelijte vodu. Abyste udusili plamen, který zapříčinil olej, zakryjte pánev pokličkou a vypněte vařič.
- Hrnce vždy umístěte doprostřed varné zóny a rukojeti otočte do bezpečné pozice, aby nebylo

možné hrnce převrhnout.

- Nebudete-li spotřebič delší dobu používat, odpojte ho. Hlavní spínač vypněte. Když spotřebič nepoužíváte, vypněte i přívod plynu.
- Když se spotřebič nepoužívá, vždy zkontrolujte, zda jsou ovládací tlačítka nastavená do pozice "0" (stop).
- Teplota spodní části varné desky se může během provozu zvyšovat. Proto je třeba pod produkt nainstalovat desku.
- Čištění a údržba
- Před čištěním nebo údržbou vždy spotřebič vypněte. Můžete spotřebič odpojit ze sítě nebo vypnout hlavní vypínač.
- Při čištění ovládacího panelu nesnímejte ovladače.
- **ABYSTE ZACHOVALI EFEKTIVITU A BEZPEČNOST VAŠEHO SPOTŘEBIČE, DOPORUČUJEME, ABYSTE VŽDY POUŽILI ORIGINÁLNÍ NÁHRADNÍ ČÁSTI A V PŘÍPADĚ POTŘEBY KONTAKTOVALI POUZE NAŠE AUTORIZOVANÉ SERVISY.**

## INSTALACE

Elektrické zapojení této desky musí provést zaměstnanci autorizovaného servisu nebo kvalifikovaný elektrikář, v souladu s pokyny v tomto průvodci a v souladu s platnými směrnici.

- Než spotřebič zapojíte do sítě, zkontrolujte, zda máte odpovídající napětí, jehož hodnoty jsou uvedeny na informačním štítku a v dostupných informacích.
- Je třeba dodržet zákony, nařízení, směrnice a normy platné v zemi použití (bezpečnostní směrnice, správná recyklace v souladu s předpisy, atd.).

### Umístění vestavěné desky

Po vyjmutí spotřebiče a jeho příslušenství z obalu zkontrolujte, zda není varná deska poškozená. Máte-li podezření na poškození, spotřebič nepoužívejte a okamžitě kontaktujte zaměstnance autorizovaného servisu nebo kvalifikovaného elektrikáře.

Tato vestavěná deska musí být zasunuta do výřezu na pracovní ploše.

Vytvořte otvor s rozměry vyznačenými na dalším obrázku. Vzdálenost mezi zadním okrajem desky a sousedními stěnami závisí na povrchu stěn. V blízkosti desky nepoužívejte snadno hořlavé materiály, např. závěsy, papír, prosím.

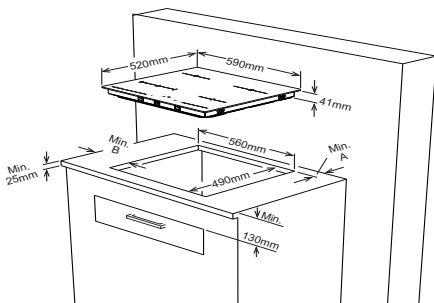

Sousední stěny	A (mm)	B (mm)
Hořlavá	60	150
Nehořlavá	25	40

- Okolo spodního okraje spotřebiče, podél vnější hrany skleněného keramického panelu použijte jednostrannou lepicí těsnicí pásku. Nenatahujte ji.
- Na boční stěny produktu našroubujte 4 montážní vzpěry.

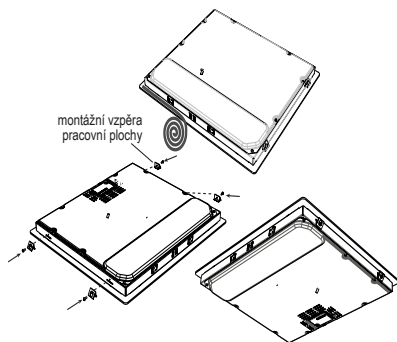

## Elektrické zapojení desky

- Než budete s elektrickým zapojením pokračovat, zkontrolujte, zda přípustné zatížení systému a zásuvky odpovídá maximálním hodnotám na varné desce.
- Elektrická instalace a napájecí konektor musí být uzemněny a musí splňovat bezpečnostní směrnice.
- Není-li k dispozici žádný okruh a spínač s pojistkou, je třeba, aby je zkušební elektrikář nainstalovat ještě před zapojením varné desky.
- Spínač s pojistkou musí být po instalaci varné desky snadno dostupný.
- Nepoužívejte adaptéry, rozdvojky a/ nebo prodlužovací kabely.
- Tento spotřebič splňuje požadavky následujících směrnic EEC:

1. Sklokeramická deska - EEC/73/23 a 93/68, EEC/89/336 související s interferencemi,

2. EEC/89/109 týkající se kontaktu s potravinami.

- Do napájecího okruhu je třeba nainstalovat jistič okruhu s mezerou mezi kontakty minimálně 3 mm, výkonem 20 A.
- V případě sklokeramické desky s dotykovým ovládním musí být kabel H05VV-F 3X1,5 mm<sup>2</sup> / 60227 IEC 53. Nákres zapojení naleznete v zadní části spotřebiče.
- Během instalace používejte izolované kabely. Nesprávné zapojení může váš spotřebič poškodit. Na takové škody se nevztahuje záruka.
- Všechny opravy na zařízení musí provést zaměstnanec autorizovaného servisu nebo kvalifikovaný elektrikář.

- Před každou údržbou spotřebič odpojte. Chcete-li provést opakované zapojení, postupujte podle nákresu zapojení.

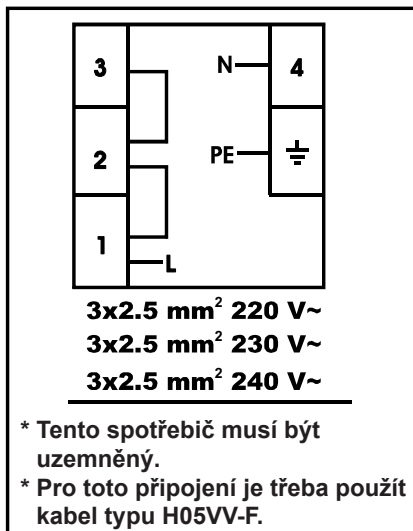



# POUŽITÍ

Spotřebič se ovládá dotykovými tlačítky a funkce jsou potvrzovány na displeji a akustickými signály.

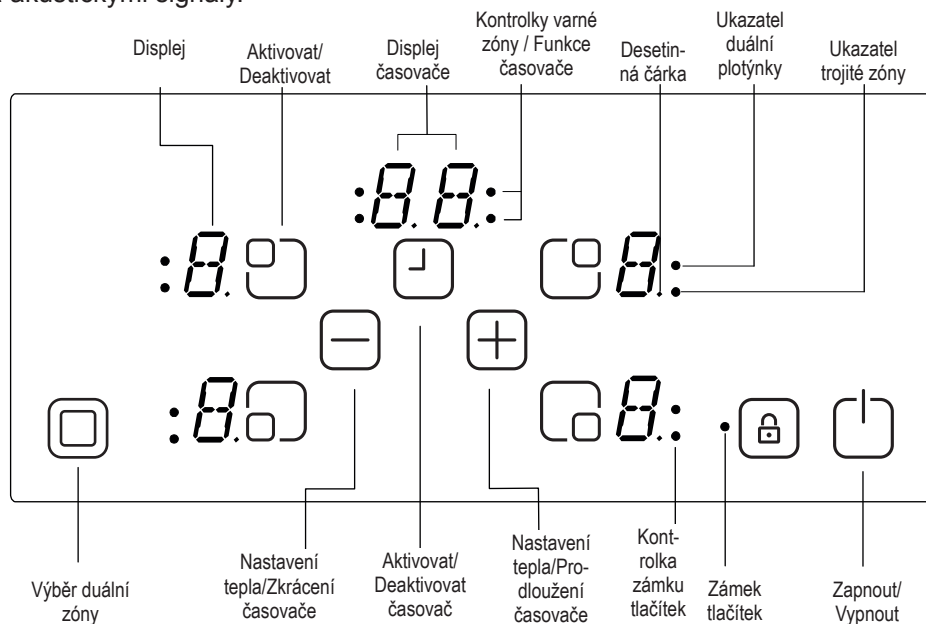

Pohotovostní režim	S-režim	Napájí se ovládání desky a všech varných ploch, displej pro zbytkové teplo je aktivní.
Provozní režim	Režim B	Minimálně jedna varná plocha ukazuje nastavení tepla v rozmezí "0" a "9".
Režim Zamknuto	Režim VR	Ovládání varné desky je zamknuto.



## POPIS REŽIMU

## Zapnout a vypnout spotřebič

Je-li spotřebič v pohotovostním režimu, po stisknutí tlačítka Zap./Vyp.  minimálně po dobu 1 sekundy přejde do provozního režimu. Ozve se zvukový signál, který zvukově potvrzuje úspěšný provoz. Na všech varných plochách se zobrazí "0" a všechny desetinné čárky blikají (1 sekundu svítí, 1 sekundu jsou vypnuté).



Pokud během 10 sekund nedojde k žádné činnosti, displej všech varných ploch se vypne.

Jsou-li displeje vypnuté, varné plochy se nastaví do pohotovostního režimu.



Je-li  stisknuto déle než 2 sekundy (v provozním režimu), spotřebič se vypne a znovu přejde do pohotovostního režimu. Spotřebič lze vypnout stisknutím ; a to i tehdy, jsou-li současně stisknuta jiná tlačítka.

Je-li na varné ploše zbytkové teplo, bude to vyznačeno v odpovídající části displeje.

## Výběr varné plochy

Pokud vyberete určitou varnou plochu a použijete k tomu tlačítka Aktivovat/Deaktivovat varnou plochu, rozblíká se desetinná čárka na odpovídajícím displeji. U vybrané varné plochy můžete nastavit úroveň tepla v rozmezí 1-9, pomocí tlačítek pro nastavení tepla  nebo .

Tlačítka musí být stisknuta do 3 sekund, v opačném případě se výběr vymaže a desetinná čárka se nezobrazí. Pokud do 10 sekund nedojde k žádné jiné operaci, varná plocha přejde zpět do pohotovostního režimu.

Nastavení tepla lze vždy změnit stisknutím  nebo , v rozmezí 1-9.

Po každém stisknutí tlačítka nebo po každé změně displeje se ozve zvukový signál.

## Nastavení úrovně vaření s a bez posílení ohřevu

Všechny plotýnky jsou vybavené funkcí posílení tepla.

Je-li tato funkce aktivní, potom bude plotýnka spuštěna při maximálním výkonu po dobu, která závisí na vybraném nastavení. To je vyznačeno blikajícím [1]"A"{2} střídajícím nastavenou hodnotu (např. 0,5 s "A" a 0,5 s "9") na displeji varné plochy. Jakmile posílení ohřevu skončí, zobrazí se pouze nastavení ohřevu.



Je-li třeba použít funkci posílení ohřevu, je třeba spustit úroveň ohřevu 9, stisknutím , počínaje od úrovně 0. Po nastavení úrovně ohřevu na úroveň 9 se zobrazí blikající "A". To znamená, že úroveň 9 a posílení ohřevu je v tuto chvíli aktivní.

Posílení ohřevu lze vypnout stisknutím , dokud se nezobrazí nastavení tepla "0".



Má-li být použito posílení ohřevu, lze ho aktivovat opakovaným spuštěním , v případě, že je nastavení ohřevu na úrovni 9. Na displeji bliká "A/9".

## Vypnutí jednotlivých varných ploch

Varnou plochu lze vypnout třemi různými způsoby:

- Současné stisknutí tlačítek  a 
- Snížení nastavení tepla na "0", pomocí tlačítka 
- Použití funkce časovače, na odpovídající ploše

Současné stisknutí tlačítek  a 

Varnou plochu je třeba vybrat pomocí tlačítka Aktivovat/Deaktivovat varnou plochu, poté se na odpovídajícím displeji rozbliká desetinná čárka. Chcete-li varnou plochu vypnout, je třeba, abyste současně stiskli tlačítka  a . Ozve se zvukový signál a na displeji nastavení se zobrazí "0".

Je-li pro vybranou varnou plochu aktivován časovač, potom se na displeji zobrazí "0" a vypne se související funkce Kontrolky časovače a Displej časovače.

Je-li na takové varné ploše zbytkové teplo, bude to v odpovídající části displeje vyznačeno písmenem "H".

Snížení nastavení tepla na "0", pomocí tlačítka 

Varnou plochu lze rovněž vypnout snížením nastavení na "0".

Když se na displeji zobrazí "0", vypne se i související desetinná čárka.

Je-li vypnuta aktivní varná plocha, nejen, že se na displeji zobrazí "0", ale také se vypne související kontrolka časovače a displej časovače.

Je-li na takové varné ploše zbytkové teplo, bude to v odpovídající části displeje vyznačeno písmenem "H".

Použití vypnutí funkce časovače u odpovídající varné plochy (k dispozici pouze u některých modelů)

Po dosažení zbývajících času 0 minut časovač vypne odpovídající varnou plochu, na displeji se zobrazí "0" a displej časovače se vypne. Na displeji časovače se zobrazí "00". Kontrolka varné zóny propojené s časovačem zhasne.

Je-li aktivní kontrolka výběru duální zóny, zhasne i ona.



Kromě toho se ozve zvukový signál, který oznámí ukončení časovače. Po potvrzení ukončení časovače stisknutím libovolného tlačítka se zvukový signál vypne.

## Funkce časovače

Časovač má následující funkce:

Ovládání dokáže současně spustit maximálně 4 časovače a 1 minutku (která není přiřazena žádné varné ploše).



Všechny časovače lze použít pouze v režimu B. Časovač lze přiřadit pouze aktivní varné ploše, spuštěné na úrovni 1-9. Funkce minutky není závislá na žádné z varných ploch.

Abyste mohli použít obě funkce, je třeba zapnout funkci časovač, pomocí tlačítka Aktivovat/Deaktivovat časovač . Po prvním stisknutí  se aktivují varné plochy a ovládání navrhne použití funkce minutky (žádná z kontrolních varných zón neblíká, všechny jsou zapnuté nebo vypnuté).



Když stisknete  podruhé, ovládání navrhne přiřazení jedné z aktivních varných ploch a to rozblíknutím kontrolky varné zóny. Nyní se označí propojení časovače.

Když znovu stisknete , navrhne se se přiřazení časovače další aktivní varné ploše. A tak dále...

## Minutka

Bez ohledu na to, zda je varná plocha aktivovaná nebo ne, minutku lze spustit stisknutím . Na znamení toho, že je časovač aktivní, se zobrazí "00" a tečka v pravé části displeje časovače značí, že došlo k propojení  a  pro účely nastavení hodnoty časovače.

Minutka se vybere jsou-li všechny kontrolky varné zóny zapnuté nebo vypnuté (žádná z kontrolních varných zón neblíká).

Hodnotu časovače lze nastavit pomocí  a .

Po úspěšném nastavení délky minutky se zahájí odpočítávání času.



Minutka se nevypne vypnutím spotřebiče nebo aktivací funkce zámku, bude pokračovat dokud nedosáhne svého konce.

Po dosažení "00" upozorní na vypršení času zvukový signál.



Chcete-li zvukový signál zastavit, musíte stisknout libovolné tlačítko.

## Časovač varné plochy

Časovače varné plochy lze nastavit pouze pro aktivované varné plochy (úroveň varné plochy musí být nastavena v rozmezí 1-9).

První stisknutí  aktivuje minutku. Po druhém stisknutí  se přiřadí časovač aktivované varné ploše. Navrhované přiřazení se vyznačí na kontrolce varné plochy, která se rozblíká.

Opakované stisknutí  po aktivaci prvního časovače přiřadí časovač varné ploše ve směru hodinových ručiček. Doporučení přiřazení je označeno blízkou kontrolkou varné zóny.

Stisknutím  a  lze nastavit časovač varné plochy.

Spuštěný časovač první varné plochy se označí statickým rozsvícením kontrolky varné zóny.

Opakované stisknutí  přiřadí časovač dalším aktivovaným varným plochám.

10 sekund po poslední operaci se na displeji zobrazí časovač, který vyprší jako další.

Přiřazení časovač je vždy označeno blikající kontrolkou varné zóny. Počet spuštěných časovačů lze identifikovat podle počtu rozsvícených kontrolky varné zóny.

Stisknutím  můžete zobrazit hodnoty časovače varných zón a minutky. Přiřazení je vždy označeno blikající kontrolkou varné zóny. Pokud neblíká žádná kontrolka varné zóny, čas minutky se zobrazí na dvoumístném displeji časovače.

Všechny časovače lze vymazat vypnutím spotřebiče pomocí tlačítka . Minutka se nevymaže, bude pokračovat dokud nevyprší.

Chcete-li v provozním režimu vymazat časovač, musíte vybrat časovač pomocí tlačítka Aktivovat/Deaktivovat časovač. Tuto hodnotu lze vymazat dvěma různými způsoby:

- Přidržením tlačítka  dokud se na displeji časovače nezobrazí "00".
- Současně stisknete  a  po dobu

0,5 sekundy dokud se na displeji časovače nezobrazí "00".

Poté, co časovač varné plochy dosáhne "00", přiřazená úroveň se nastaví na "0".

Konec časovače varné plochy nebo minutky oznámí akustický signál. Akustický signál ukončíte stisknutím libovolného tlačítka.



Počkajte dokud ze všech zón nezmizí "F" a varnou desku zapnete stisknutím  a pokračujte v používání.

### **Zámek tlačítek**

Funkce zámku tlačítek slouží k blokování a nastavení spotřebiče do úsporného režimu. Po jeho aktivaci nelze provádět úpravy, např. nastavení tepla a další. Jediné, co lze udělat, je vypnutí spotřebiče.

Funkce zámku je aktivní, dojde-li ke stisknutí tlačítka Zámek tlačítek  po dobu minimálně 2 sekund. Aktivace se potvrdí zvukovým signálem. Po úspěšném dokončení se kontrolka zámku tlačítek rozblíká a varná plocha se zamkne.

Varnou plochu lze zamknout pouze v provozním režim (režim B).

Je-li varná plocha zamknutá, použít lze pouze tlačítko , všechna ostatní tlačítka jsou zablokována. Dojde-li v režimu blokace ke stisknutí jiného tlačítka, ozve se akustický signál a rozblíká se kontrolka Zámek tlačítek, na znamení aktivované funkce zámku tlačítek. Jediné, co můžete udělat, je vypnout spotřebič pomocí tlačítka . Ale pokud spotřebič vypnete, nemůžete ho

zapnout aniž byste spotřebič odemkli.

Po stisknutí  po dobu 2 sekund kontrolka Zámek tlačítek zmizí. Nyní je ovládání varné desky odemknuto a může normálně fungovat.

## BEZPEČNOSTNÍ FUNKCE DOTYKOVÉHO OVLÁDÁNÍ

Aby se předešlo nežádoucímu provozu varných ploch, máte k dispozici následující bezpečnostní funkce.

### Odpojení snímače zabezpečení

Aby se předešlo nežádoucímu, náhodnému provozu spotřebiče, je spotřebič vybavený monitorováním snímače.

V případě, že dojde ke stisknutí jednoho nebo více tlačítek po dobu delší než 12 sekund, spustí se snímač monitorování, který akusticky oznámí, že došlo ke špatnému provozu (hrnec nebo jiný předmět umístěný na tlačítko, selhání snímače, atd.) a spotřebič se vypne.

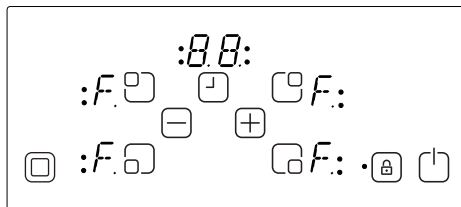

Bezpečnostní vypnutí způsobí, že se ovládání varné plochy přepne do režimu S. Na všech displejích se rozblíká "F".

V případě zbytkového tepla se tato informace zobrazí i na ostatních displejích.

Ovládání potom přejde do režimu S. Ve stejný okamžik se ozve akustický signál. Po 10 minutách se akustický signál vypne.

Pokud již nedojde k žádnému chybnému provozu, jak vizuální, tak akustický signál zmizí.

### Vypnutí nadměrné teploty

Vzhledem k tomu, že se ovládání nachází v blízkosti varné plochy, může dojít k tomu, že hrnec bude nesprávně umístěn i na část ovládání a nezjistí ho snímač bezpečnostního vypnutí (nezahrnuje tlačítko) a deska se rozehřeje na velmi vysokou teplotu, díky čemuž se nemůžete skla a ovládání dotknout, aniž byste se nepopálili.

Abyste předešli poškození ovládání, ovládání neustále monitoruje teplotu a v případě přehřátí se vypne. Na displeji se zobrazí čtyřmístný údaj s písmenem "t", a to dokud se teplota nesníží.

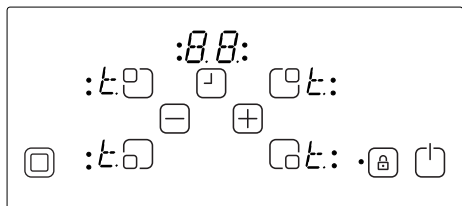

Poté, co teplota klesne, "t" zmizí a ovládání přejde zpět do režimu S. To znamená, že uživatel může spotřebič znovu zapnout, stisknutím .

### Omezení provozní doby

Ovládání desky má své omezení provozní doby. Pokud po určitou dobu nedošlo ke změně nastavení ohřevu, potom se ohřev automaticky vypne (po dobu 10 sekund se zobrazí "0", potom se vyznačí zbytkové teplo). Omezení provozní doby závisí na vybraném nastavení ohřevu. Je-li s varnou plochou spojený časovač, na displeji se po dobu 10 sekund zobrazí "00". Poté se časovač vypne.

Po automatickém vypnutí varné plochy, jak je popsáno výše, lze varnou plochu spustit znovu a použije se maximální provozní čas pro toto nastavení.

### Funkce zbytkového tepla

Po ukončení vaření je sklokeramická deska i nadále teplá, jde o tzv. zbytkové teplo. Ovládání dokáže zhruba vypočítat, jak je sklo horké. Je-li vypočítaná teplota vyšší než 60 ° C, potom se to vyznačí na odpovídajícím displeji, poté, co se ovládání varné plochy vypne. Ukazatel zbytkového tepla se zobrazí dokud teplota neklesne pod 60 ° C.

Ukazatel zbytkového tepla má nejnižší prioritu a přepíše se každou další hodnotu, během bezpečnostního vypnutí a zobrazení chybového kódu.

Po opakovaném zapojení do sítě po přerušení napájení se rozbliká kontrolka zbytkového tepla, pokud bylo na příslušné plotýnce zbytkové teplo vyšší než 60 °C ještě než došlo k přerušení napájení. Displej se rozbliká dokud neuplyne čas pro max. zbytkové teplo nebo bude-li tato plotýnka vybrána a aktivována.

## ČIŠTĚNÍ A PÉČE

Nesmí být používáno nádobí s drsným dnem, neboť by mohlo poškrábat sklokeramický povrch. Dno nádobí musí být co nejvíce rovné a silné. Před použitím zkontrolujte, zda je dno nádobí čisté a suché.

Nádobí na varnou plochu dejte ještě než ji zapnete. Je-li to možné, vždy dejte na nádobí pokličky. Dno nádobí nesmí být menší nebo větší než varné plochy, musí mít správnou velikost, jak je vyznačeno níže.

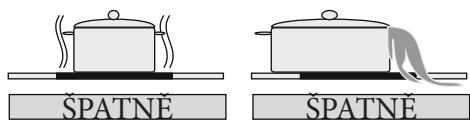
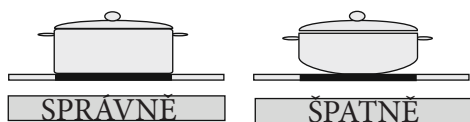

Než začnete s čištěním desky nejprve ji odpojte ze sítě. Potom zkontrolujte, zda spotřebič nevydává žádné zbytkové teplo. Sklokeramika je velmi odolná vysokým teplotám a přehřátí. Je-li ve spotřebiči zbytkové teplo, na displeji se zobrazí blikající "H". Abyste předešli popáleninám, nechte spotřebič vychladnout.

Rozlité potraviny a tuk odstraňte škrabkou na okna. Potom desku otřete vhodným čisticím přípravkem a vyčistěte navlhčeným hadříkem. Spotřebič otřete čistým, suchým hadříkem.

Pokud se na povrch desky omylem přichytí hliníková nebo plastová fólie, je třeba, abyste je z horké varné plochy okamžitě odstranili pomocí škrabky. Tak předejdete možnému poškození povrchu. To se rovněž týká cukru nebo potravin obsahujících cukr, který se může rozlít na plotýnku.

V případě, že se na povrchu desky přichytily potraviny, nechte spotřebič vychladnout a nečistoty poté odstraňte. Při čištění povrchu použijte čisticí přípravek na sklokeramiku nebo nerezovou ocel.

K čištění sklokeramiky nepoužívejte utěrky ani drátěnky. Tyto materiály mohou způsobit poškození povrchu.

Na sklokeramiku nepoužívejte chemické čisticí přípravky, spreje nebo odstraňovače skvrn. Tyto materiály mohou způsobit požár nebo změnu barevného odstínu sklokeramiky. Čistěte vodou a kapalným čisticím přípravkem.



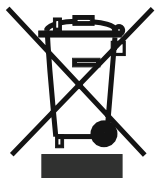

Symbol na výrobku nebo na doprovodných dokumentech k výrobku znamená, že s tímto přístrojem nelze zacházet jako s domovním odpadem. Namísto toho je nutné přístroj předat do nejbližšího sběrného střediska k recyklaci elektrického a elektronického vybavení. Zajištěním řádné ekologické likvidace přístroje pomůžete zamezit možnému škodlivému dopadu na životní prostředí a lidské zdraví, který by jinak mohl vzniknout při nesprávné likvidaci tohoto výrobku. Pro bližší informace ohledně recyklace tohoto výrobku kontaktujte prosím místní úřady, službu likvidace domovních odpadů nebo prodejnu, kde jste produkt koupili.



Service  
& Support

Visit our website:

[www.sharphomeappliances.com](http://www.sharphomeappliances.com)

Or contact us:



You **Tube**